

SP 386
SP 426
SP 466
SP 526

STIGA[®]



- IT** **Motosega a catena per lavori forestali - MANUALE DI ISTRUZIONI**
ATTENZIONE: prima di usare la macchina, leggere attentamente il presente libretto.
- BG** **Моторен верижен трион за горни работи - УПЪТВАНЕ ЗА УПОТРЕБА**
ВНИМАНИЕ: преди да използвате машината прочетете внимателно настоящата книжка.
- BS** **Lačana motorna pila za šumarstvo - UPUTSTVO ZA UPOTREBU**
PAŽNJA: prije nego što koristite ovu mašinu, pažljivo pročitajte priručnik s uputama.
- CS** **Řetězová motorová pila pro lesnické práce - NÁVOD K POUŽITÍ**
UPOZORNĚNÍ: před použitím stroje si pozorně přečtěte tento návod k použití.
- DA** **Kædesav til skovarbejde - BRUGSANVISNING**
ADVARSEL: læs instruktionsbogen omhyggeligt igennem, før du tager denne maskine i brug.
- DE** **Kettensäge für die Forstarbeit - GEBRAUCHSANWEISUNG**
ACHTUNG: vor inbetriebnahme des geräts die gebrauchsanleitung aufmerksam lesen.
- EL** **Αλυσοπίριο για δασικές εργασίες - ΟΔΗΓΙΕΣ ΧΡΗΣΗΣ**
ΠΡΟΣΟΧΗ: πριν χρησιμοποιήσετε το μηχάνημα, διαβάστε προσεκτικά το παρόν εγχειρίδιο.
- EN** **Chain-saw for forest service - OPERATOR'S MANUAL**
WARNING: read thoroughly the instruction booklet before using the machine.
- ES** **Motosierra de cadena para trabajos forestales**
MANUAL DE INSTRUCCIONES - ATENCIÓN: antes de utilizar la máquina, leer atentamente el presente manual.
- ET** **Kettsaag metsatöödeks - KASUTUSJUHEND**
TÄHELEPANU: enne masina kasutamist lugeda tähelepanelikult antud kasutusjuhendit.
- FI** **Mootorisaha metsänhoitoon - KÄYTTÖOHJEET**
VAROITUS: lue käyttöopas huolellisesti ennen koneen käyttöä.
- FR** **Scie à chaîne pour travaux forestiers - MANUEL D'UTILISATION**
ATTENTION: lire attentivement le manuel avant d'utiliser cette machine.
- HR** **Motorna lačana pila za šumarstvo - PRIRUČNIK ZA UPORABU**
POZOR: prije uporabe stroja, pažljivo pročitajte ovaj priručnik.
- HU** **Erdészeti motoros láncfűrész - HASZNÁLATI UTASÍTÁS**
FIGYELEM! a gép használatá előtt olvassa el figyelmesen a jelen kézikönyvet.
- LT** **Grandininis pjūklas miško darbams - NAUDOJIMO INSTRUKCIJOS**
DĖMESIO: prieš naudojant įrenginį, atidžiai perskaityti šį naudotojo vadovą.
- LV** **Ķēdes zāģis meža kopšanas darbiem - LIETOŠANAS INSTRUKCIJA**
UZMANĪBU: pirms aparāta lietošanai rūpīgi izlasiet doto instrukciju.
- MK** **Моторна пила со синцир за работа во шума**
УПАТСТВА ЗА УПОТРЕБА - ВНИМАНИЕ: прочитајте го внимателно ова упатство пред да ја користите машината.
- NL** **Kettingzaag voor boswerken - GEBRUIKERSHANDLEIDING**
LET OP: vooraleer de machine te gebruiken, dient men deze handleiding aandachtig te lezen.
- NO** **Kjedesag for vanlig skogbruk - INSTRUKSJONSBOK**
ADVARSEL: les denne bruksanvisningen nøye før du bruker maskinen.
- PL** **Pilarka łańcuchowa do prac leśnych - INSTRUKCJE OBSŁUGI**
OSTRZEŻENIE: przed użyciem maszyny, należy uważnie przeczytać niniejszą instrukcję.
- PT** **Motosserra para trabalhos florestais - MANUAL DE INSTRUÇÕES**
ATENÇÃO: de usar a máquina, leia atentamente o presente manual.
- RO** **Ferăstrău cu lanț pentru lucrări forestiere - MANUAL DE INSTRUCȚIUNI**
ATENȚIE: înainte de a utiliza mașina, citiți cu atenție manualul de față.
- RU** **Цепная пила для лесохозяйственных работ**
РУКОВОДСТВО ПО ЭКСПЛУАТАЦИИ - ВНИМАНИЕ: прежде чем пользоваться оборудованием, внимательно прочтите это руководство по эксплуатации.
- SK** **Reťazová motorová pila pre lesnicke práce - NÁVOD NA POUŽITIE**
UPOZORNENIE: pred použitím stroja si pozorne prečítajte tento návod.
- SL** **Verižna žaga za gozdna dela - PRIROČNIK ZA UPORABO**
POZOR: preden uporabite stroj, pazljivo preberite priručnik z navodili.
- SR** **Lačana motorna testera za šumarstvo - PRIRUČNIK SA UPUTSTVIMA**
PAŽNJA: pre korišćenja mašine pažljivo pročitati ovaj priručnik.
- SV** **Kedjesåg för skogsarbete - BRUKSANVISNING**
VARNING: läs igenom hela detta häfte innan du använder maskinen.
- TR** **Orman işleri için zincirli testere - KULLANIM KILAVUZU**
DİKKAT: makineyi kullanmadan önce talimatlar içeren kilavuzu dikkate okuyun.

ITALIANO - Istruzioni Originali	IT
БЪЛГАРСКИ - Инструкция за експлоатация	BG
BOSANSKI - Prijevod originalnih uputa	BS
ČESKY - Překlad původního návodu k používání	CS
DANSK - Oversættelse af den originale brugsanvisning	DA
DEUTSCH - Übersetzung der Originalbetriebsanleitung	DE
ΕΛΛΗΝΙΚΑ - Μετάφραση των πρωτοτύπων οδηγιών	EL
ENGLISH - Translation of the original instruction	EN
ESPAÑOL - Traducción del Manual Original	ES
EESTI - Algupärase kasutusjuhendi tõlge	ET
SUOMI - Alkuperäisten ohjeiden käännös	FI
FRANÇAIS - Traduction de la notice originale	FR
HRVATSKI - Prijevod originalnih uputa	HR
MAGYAR - Eredeti használati utasítás fordítása	HU
LIETUVIŠKAI - Originalių instrukcijų vertimas	LT
LATVIEŠU - Instrukciju tulkojums no oriģināl valodas	LV
МАКЕДОНСКИ - Превод на оригиналните упатства	MK
NEDERLANDS - Vertaling van de oorspronkelijke gebruiksaanwijzing	NL
NORSK - Oversettelse av den originale bruksanvisningen	NO
POLSKI - Tłumaczenie instrukcji oryginalnej	PL
PORTUGUÊS - Tradução do manual original	PT
ROMÂN - Traducerea manualului fabricantului	RO
РУССКИЙ - Перевод оригинальных инструкций	RU
SLOVENSKY - Preklad pôvodného návodu na použitie	SK
SLOVENŠČINA - Prevod izvornih navodil	SL
SRPSKI - Prevod originalnih uputstva	SR
SVENSKA - Översättning av bruksanvisning i original	SV
TÜRKÇE - Orijinal Talimatların Tercümesi	TR

1

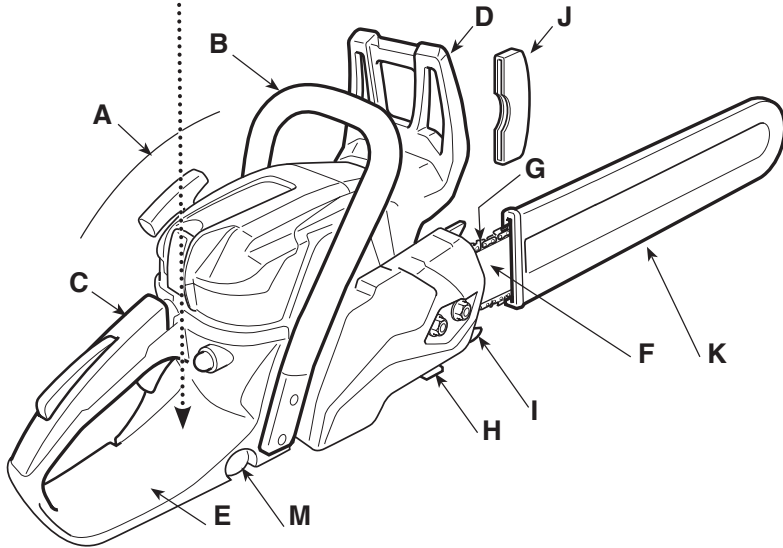
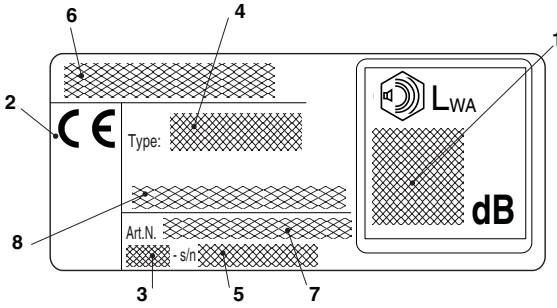

2

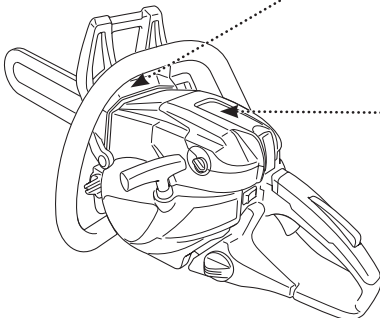

SP 386 - SP 426

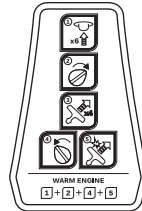

SP 466 - SP 526

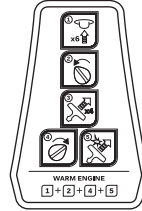

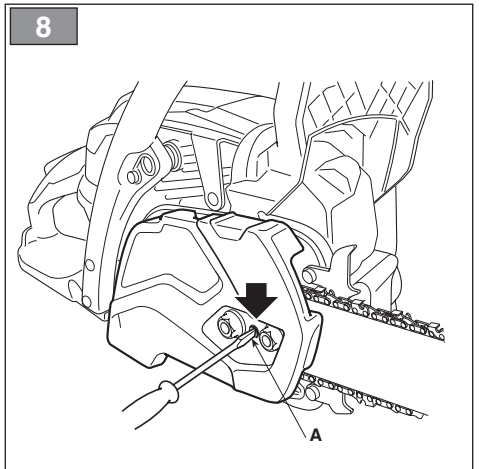
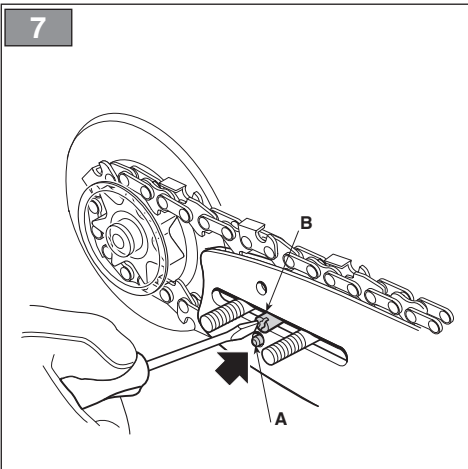
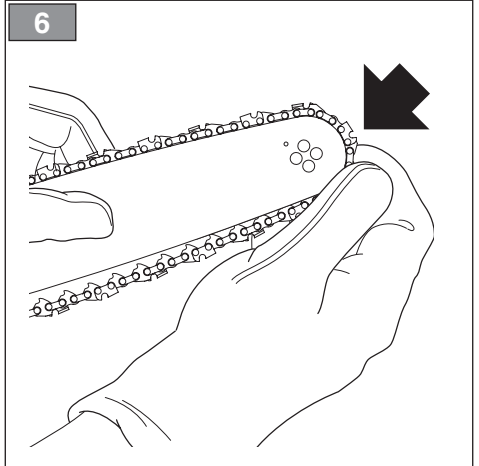
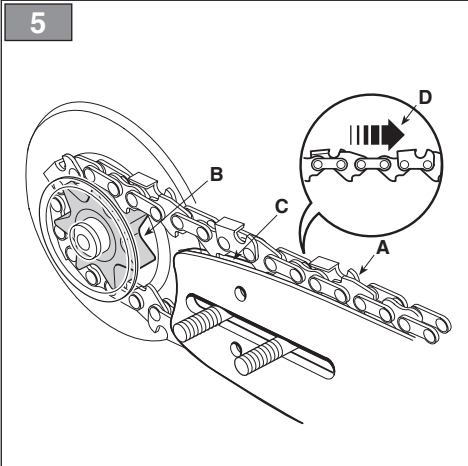
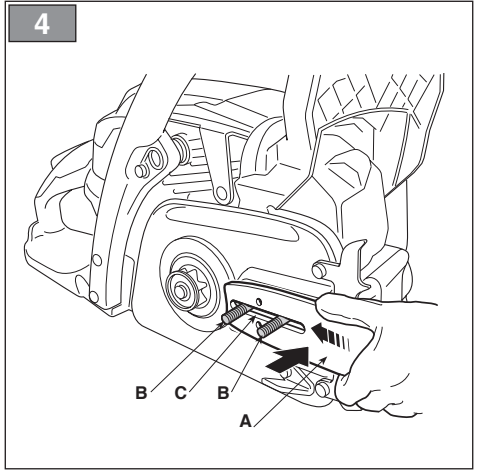
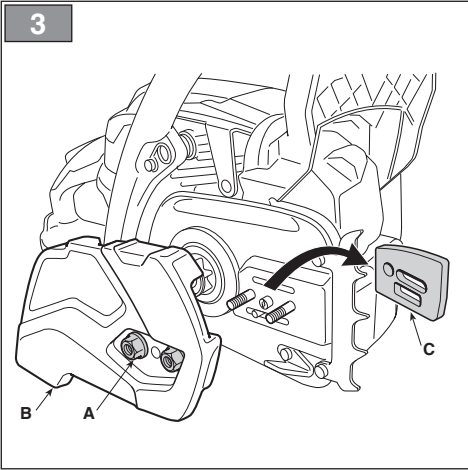

9

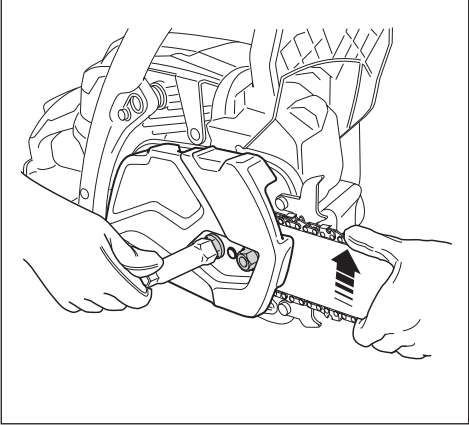

10

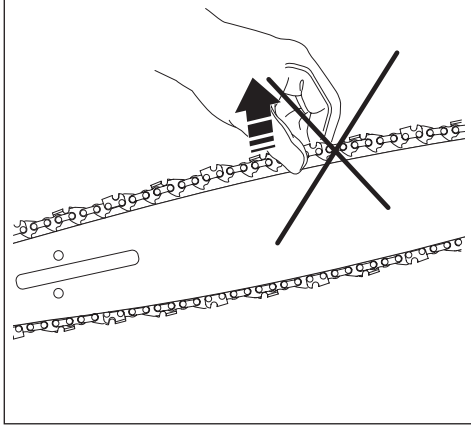

11

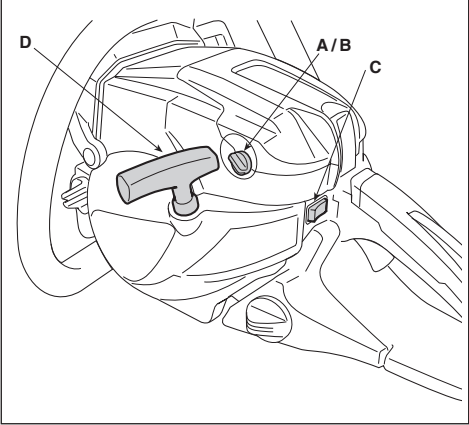

12

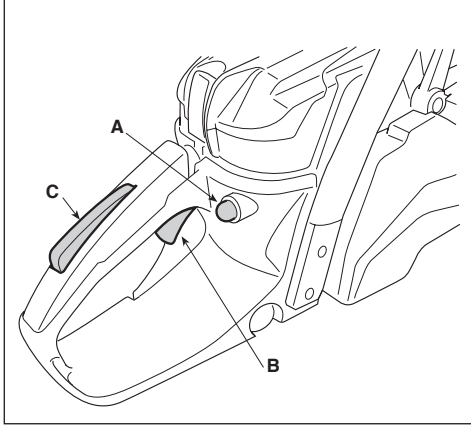

13

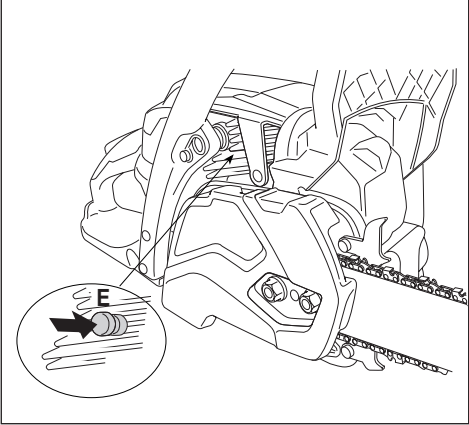

14

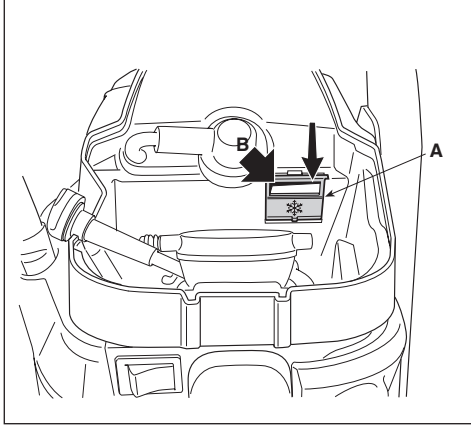

15

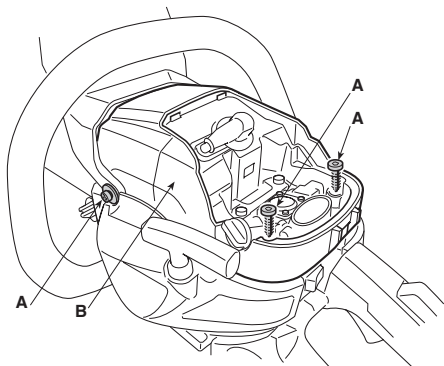

16

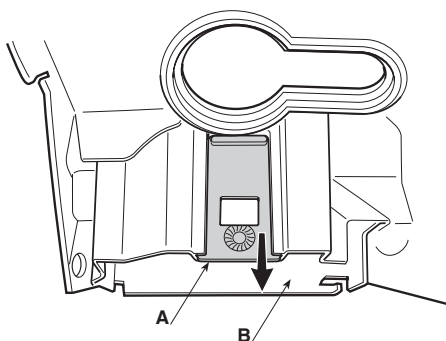

17

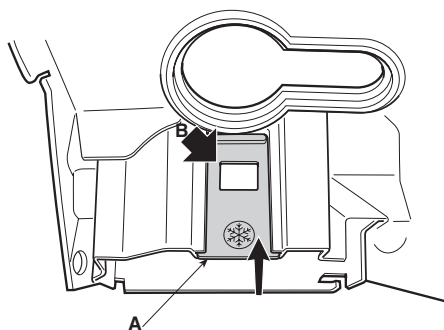

18

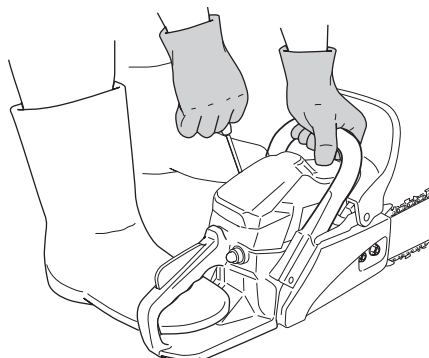

19

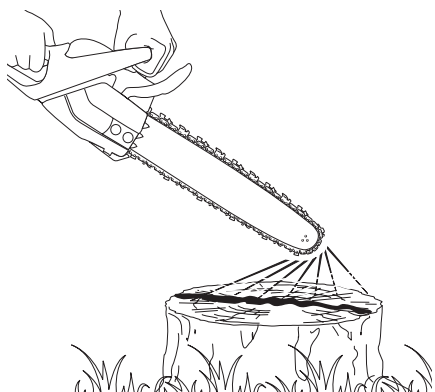

20

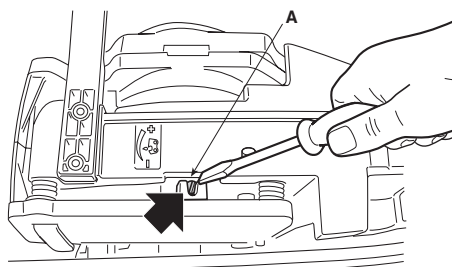

21

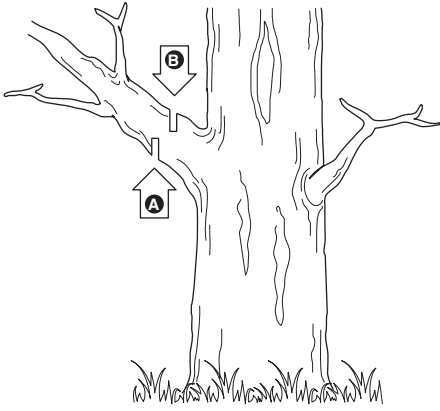

22

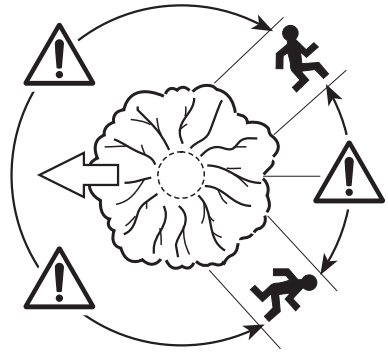

23

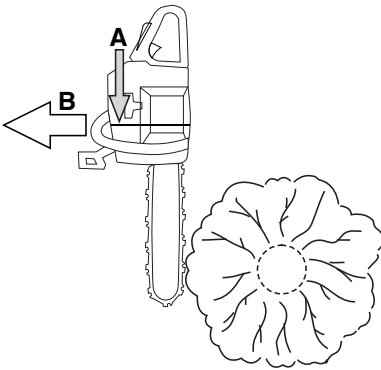

24

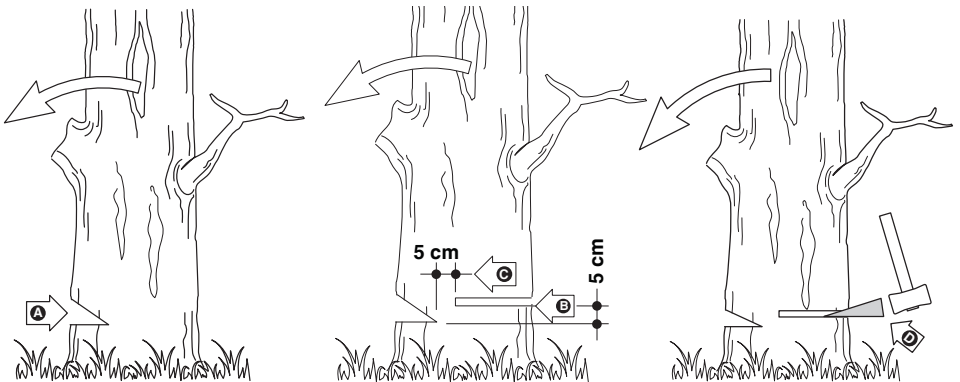

25

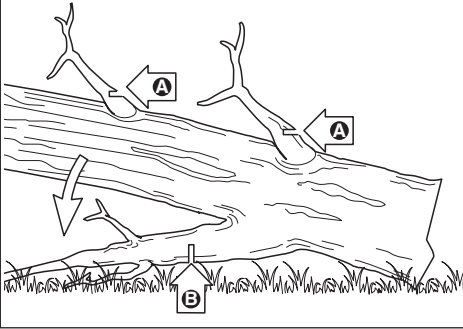

26

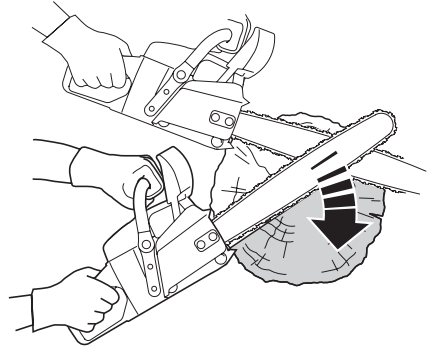

27

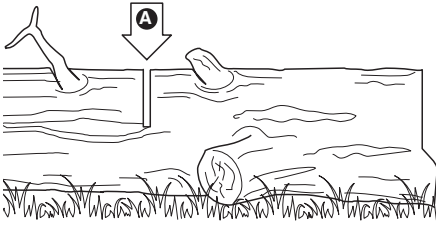

28

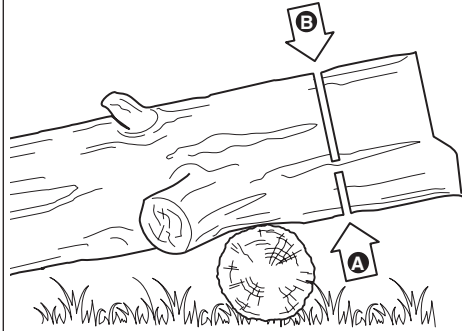

29

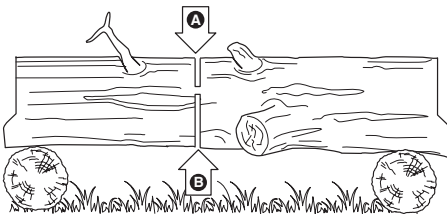

30

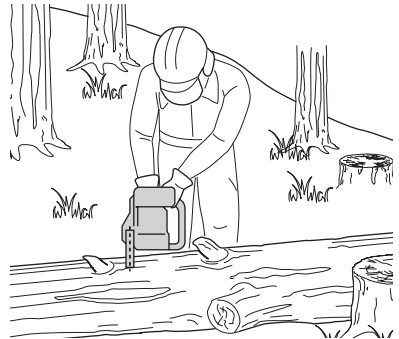

31

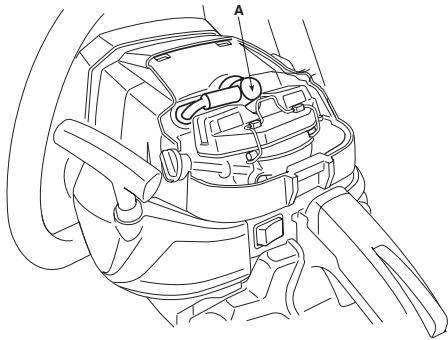

32

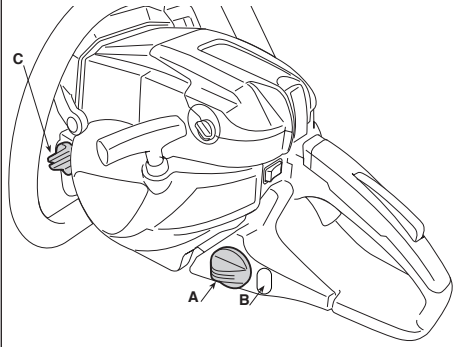

33

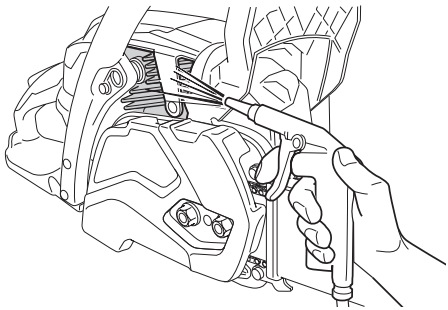

34

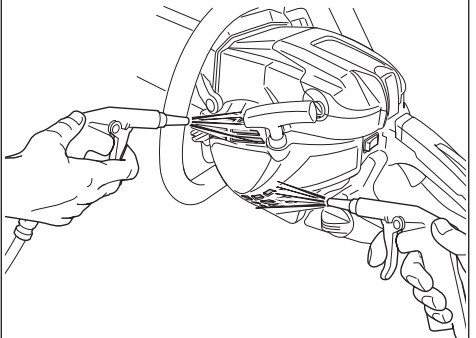

35

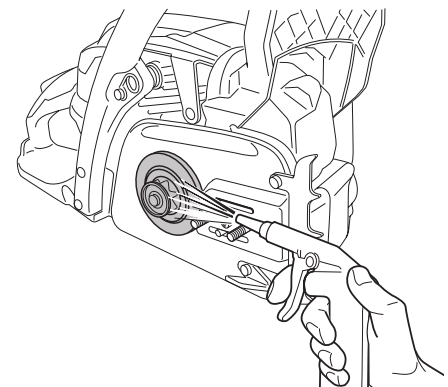

36

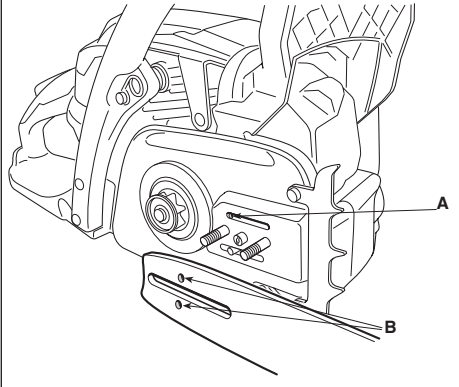

37

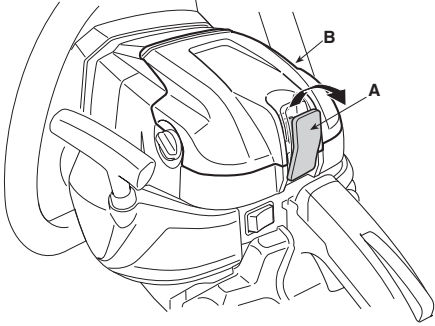

38

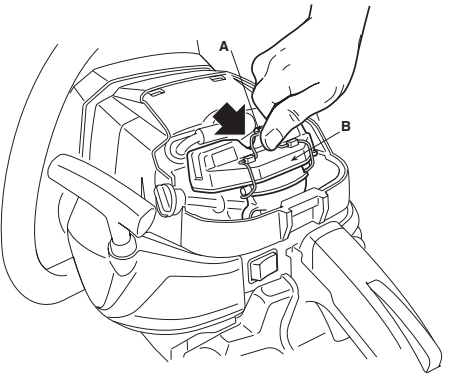

39

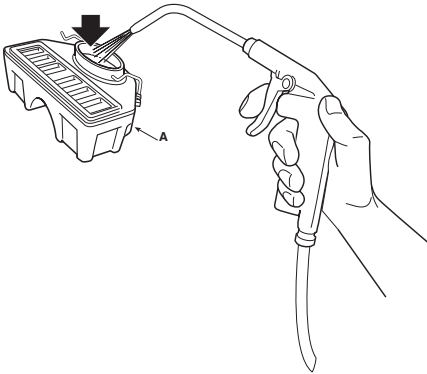

40

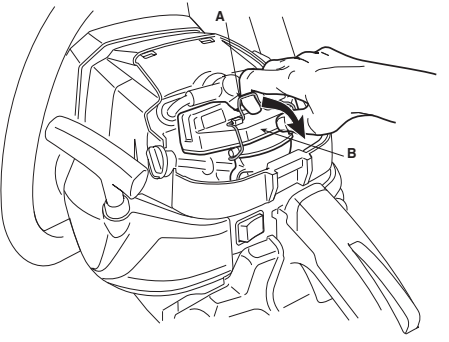

41

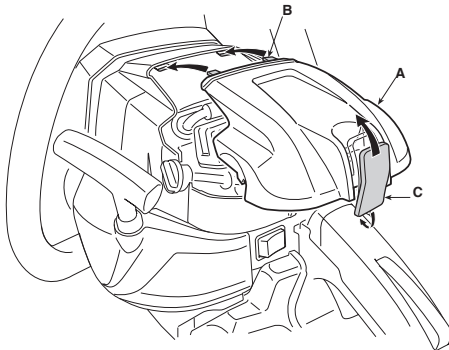

42

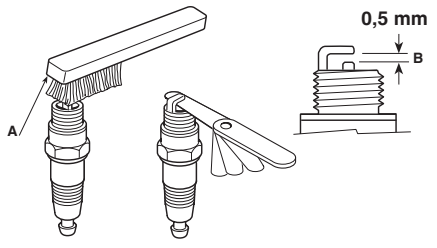

43

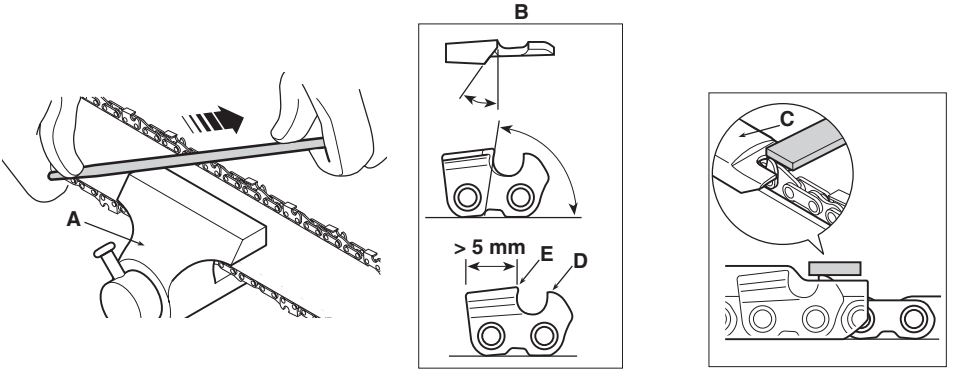

44

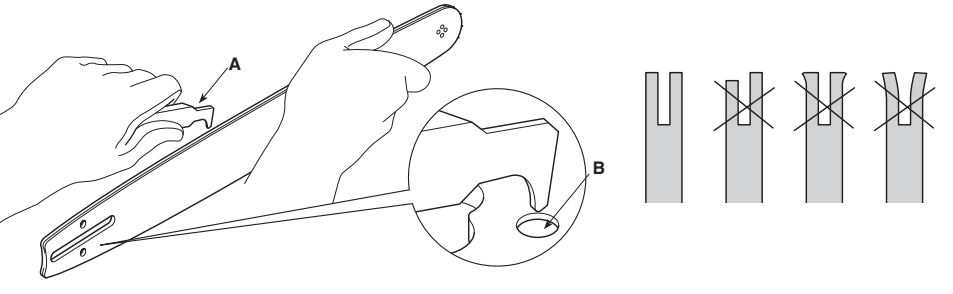

[1]	DATI TECNICI		SP 386	SP 426	SP 466	SP 526
[2]	Motore		[3] Monocilindrico 2 tempi	[3] Monocilindrico 2 tempi	[3] Monocilindrico 2 tempi	[3] Monocilindrico 2 tempi
[4]	Cilindrata	cm ³	38,5	42,4	46,5	52
[5]	Potenza	kW	1,6	1,9	2,0	2,3
[6]	Numero di giri al minimo	min ⁻¹	3000 ± 300	3000 ± 300	3000 ± 300	3000 ± 300
[7]	Numero di giri massimo ammissibile senza carico con catena montata	min ⁻¹	12000	12000	12000	12000
[8]	Capacità del serbatoio carburante	cm ³	510	510	470	470
[9]	Capacità del serbatoio dell'olio	cm ³	260	260	260	260
[10]	Consumo specifico alla massima potenza	g/ kWh	560	520	560	560
[11]	Miscela (Benzina : Olio 2 tempi)		40 : 1 = 2,5%	40 : 1 = 2,5%	40 : 1 = 2,5%	40 : 1 = 2,5%
[12]	Lunghezza di taglio	cm	33 cm - 14" 37 cm - 16"	30 cm - 13" 36,5 cm - 15" 38 cm - 16"	35,5 cm - 15" 37 cm - 16" 42 cm - 18"	35,5 cm - 15" 42 cm - 18" 47 cm - 20"
[13]	Spessore catena	mm	0,050" / 1,27 mm	0,050" / 1,27 mm	0,058" / 1,47 mm	0,058" / 1,47 mm
[14]	Denti / passo del pignone catena		6 / 0,375"	7 / 0,325"	7 / 0,325"	7 / 0,325"
[15]	Velocità massima della catena	m/s	22,86	23.114 (0,325")	23,114	23,114
[16]	Candela		CHAMPION RCJ7Y / BOSCH L8RTF	CHAMPION RCJ7Y / BOSCH L8RTF	CHAMPION RCJ7Y / BOSCH L8RTF	CHAMPION RCJ7Y / BOSCH L8RTF
[17]	Peso (con serbatoio vuoto, senza barra e catena)	kg	4,9	4,9	5,3	5,3
[18]	Dimensioni					
[19]	Lunghezza	mm	415	415	430	430
[20]	Larghezza	mm	255	255	230	230
[21]	Altezza	mm	290	290	290	290
[22]	Livello di pressione sonora (in base alla ISO 22868:2011)	dB(A)	99,6	98,7	99,6	100,6
[23]	Incertezza di misura	dB(A)	3	3	3	3
[24]	Livello di potenza sonora misurato (in base alla ISO 22868:2011)	dB(A)	111,5	110,3	111,7	110,8
[23]	Incertezza di misura	dB(A)	3	3	3	3
[25]	Livello di potenza sonora garantito	dB(A)	115	114	115	114
[26]	Vibrazioni trasmesse alla mano sull'impugnatura anteriore (in base alla ISO 22867:2011) (*)	m/s ²	5,72	5,93	4,85	6,04
[23]	Incertezza di misura	m/s ²	1,5	1,5	1,5	1,5
[27]	Vibrazioni trasmesse alla mano sull'impugnatura posteriore (in base alla ISO 22867:2011) (*)	m/s ²	4,37	5,40	4,86	6,49
[23]	Incertezza di misura	m/s ²	1,5	1,5	1,5	1,5
[28]	OPZIONI					
[29]	Dispositivo anti-gelo		✓	✓	✓	✓
[30]	Valvola di decompressione		-	-	-	✓

(*) ATTENZIONE! Il valore delle vibrazioni può variare in funzione dell'utilizzo della macchina e del suo allestimento ed essere superiore a quello indicato. È necessario stabilire le misure di sicurezza a protezione dell'utilizzatore che devono basarsi sulla stima del carico generato dalle vibrazioni nelle condizioni reali di utilizzo. A tale proposito devono essere prese in considerazione tutte le fasi del ciclo di funzionamento quali ad esempio, lo spegnimento o il funzionamento a vuoto.

[32] TABELLA PER LA CORRETTA COMBINAZIONE DI BARRA E CATENA (Cap. 16)

[33] PASSO	[34] BARRA			[35] CATENA	[36] MODELLO			
[37] Pollici	[38] Lunghezza: Pollici / cm	[39] Larghezza scanalatura: Pollici / mm	[40] Codice	[40] Codice	SP 386	SP 426	SP 466	SP 526
3/8"	14" / 35 cm	0,050" / 1,3	OREGON 140SDEA041	OREGON 91PX053X	✓	-	-	-
3/8"	16" / 40 cm	0,050" / 1,3	OREGON 160SDEA041)	OREGON 91PX057X	✓	-	-	-
.325"	13" / 33 cm	0,050" / 1,3	OREGON 130MLBK041	OREGON 95TXL056X	-	✓	-	-
.325"	15" / 38 cm	0,050" / 1,3	OREGON 150MLBK041	OREGON 95TXL064X	-	✓	-	-
.325"	16" / 40 cm	0,050" / 1,3	OREGON 160MLBK041	OREGON 95TXL066X	-	✓	-	-
.325"	16" / 40 cm	0,050" / 1,3	OREGON 160MLBK041	OREGON 95VPX066X	-	✓	-	-
.325"	15" / 38 cm	0,058" / 1,5	OREGON 158PXBK095	OREGON 21BPX064X	-	-	✓	✓
.325"	16" / 40 cm	0,058" / 1,5	OREGON 168PXBK095	OREGON 21BPX066X	-	-	✓	-
.325"	18" / 45 cm	0,058" / 1,5	OREGON 188PXBK095	OREGON 21BPX072X	-	-	✓	✓
.325"	20" / 50 cm	0,058" / 1,5	OREGON 208PXBK095	OREGON 21BPX078X	-	-	-	✓

<p>[1] BG - ТЕХНИЧЕСКИ ДАННИ</p> <p>[2] Двигател</p> <p>[3] Едноцилиндров двутактов</p> <p>[4] Обем на цилиндъра</p> <p>[5] Мощност</p> <p>[6] Брой обороти минимум</p> <p>[7] Брой максимално допустими обороти без натоварване при монтирана верига</p> <p>[8] Вместимост на горивния резервоар</p> <p>[9] Вместимост на масления резервоар</p> <p>[10] Специфичен разход при максимална мощност</p> <p>[11] Смес (Бензин : Масло двутактов)</p> <p>[12] Дължина на сръзване</p> <p>[13] Дебелина веригата</p> <p>[14] Зъбци / стъпка на пинона на предавателна верига</p> <p>[15] Максимална скорост на веригата</p> <p>[16] Свещ</p> <p>[17] Тегло (с празен резервоар, без шина, верига)</p> <p>[18] Размери</p> <p>[19] Дължина</p> <p>[20] Ширина</p> <p>[21] Височина</p> <p>[22] Ниво на звуковото налягане (съгласно ISO 22868:2011)</p> <p>[23] Несигурност на измерване</p> <p>[24] Ниво на измерената звукова мощност (съгласно ISO 22868:2011)</p> <p>[25] Гарантирано ниво на звукова мощност</p> <p>[26] Вибрации, предадени на ръката върху предна дръжка (съгласно ISO 22867:2011)</p> <p>[27] Вибрации, предадени на ръката върху задна дръжка (съгласно ISO 22867:2011)</p> <p>[28] ОПЦИИ</p> <p>[29] Устройство против замръзване</p> <p>[30] Демонпресиращ клапан</p> <p>[32] ТАБЛИЦА ЗА ПРАВИЛНА КОМБИНАЦИЯ ОТ ШИНА И ВЕРИГА (Гл. 16)</p>	<p>[33] Стъпка</p> <p>[34] Шина</p> <p>[35] Верига</p> <p>[36] Модел</p> <p>[37] Инчове</p> <p>[38] Дължина: Инчове / см</p> <p>[39] Широчина жлеб: Инчове / мм</p> <p>[40] Код</p> <p>(*) ВНИМАНИЕ! Стойността на вибрациите може да варира в зависимост от използваното на машината и нейното оборудване и може да бъде по-голяма от тази посочената. Необходимо е да се определи мерките за безопасност целящи защита на потребителя, които трябва да се базират върху оценка на създалото се натоварване от вибрациите, при условия на реално използване. За тази цел, трябва да се имат предвид всички фази на цикъла на работа, като например, изключването или работа на празен ход.</p> <p>[1] BS - TEHNIČKI PODACI</p> <p>[2] Motor</p> <p>[3] Jednocilindrični dvotaktni</p> <p>[4] Kubikaža</p> <p>[5] Snaga</p> <p>[6] Broj obrtaja pri minimalnoj brzini</p> <p>[7] Maksimalni dozvoljeni broj obrtaja bez opterećenja s namontiranim lancem</p> <p>[8] Kapacitet rezervoara za gorivo</p> <p>[9] Kapacitet rezervoara za ulje</p> <p>[10] Specifična potrošnja pri maksimalnoj snazi</p> <p>[11] Smjesa goriva (Benzin : Ulje 2-taktni)</p> <p>[12] Dužina sečenja</p> <p>[13] Debljina lanca</p> <p>[14] Zubi / korak zupčanika lanca</p> <p>[15] Maksimalna brzina lanca</p> <p>[16] Svjecica</p>	<p>[17] Težina (sa praznim rezervoarom, bez vodilica lanca, lanac)</p> <p>[18] Dimenzije</p> <p>[19] Dužina</p> <p>[20] Širina</p> <p>[21] Visina</p> <p>[22] Razina zvučnog pritiska (na osnovu standarda ISO 22868:2011)</p> <p>[23] Merna nesigurnost</p> <p>[24] Izmjerena razina zvučne snage (na osnovu standarda ISO 22868:2011)</p> <p>[25] Garantirana razina zvučne snage</p> <p>[26] Vibracije koje se prenose na ruku na prednjem rukohvatu (na osnovu standarda ISO 22867:2011)</p> <p>[27] Vibracije koje se prenose na ruku na zadnjem rukohvatu (na osnovu standarda ISO 22867:2011)</p> <p>[28] OPCIJE</p> <p>[29] Uređaj za zaštitu od smrzavanja</p> <p>[30] Dekompresijski ventil</p> <p>[32] TABLICA ZA ISPRAVNO KOMBINIRANJE VODILICA I LANCA (Pogl. 16)</p> <p>[33] KORAK</p> <p>[34] VODILICA LANCA</p> <p>[35] LANAC</p> <p>[36] MODEL</p> <p>[37] Inč</p> <p>[38] Dužina: Inč / cm</p> <p>[39] Širina žljeba: Inč / mm</p> <p>[40] Sifra</p> <p>(*) PAŽNJA! Vrednost vibracija može varirati u zavisnosti od upotrebe mašine i njene opreme i može biti veća od navedene. Neophodno je utvrditi sigurnosne mere za zaštitu rukovodaca koje se moraju zasnovati na proceni opterećenja koje stvaraju vibracije u realnim uslovima upotrebe. U tu svrhu treba uzeti u obzir sve faze ciklusa rada, kao što su, na primer, gašenje ili rad na prazno.</p>
<p>[1] CS - TECHNICKÉ PARAMETRY</p> <p>[2] Motor</p> <p>[3] Jednoválcový dvoutaktní</p> <p>[4] Zdvihový objem</p> <p>[5] Výkon</p> <p>[6] Minimální otáčky</p> <p>[7] Maximální přípustné otáčky bez zátěže s namontovaným řetězem</p> <p>[8] Kapacita palivové nádržky</p> <p>[9] Kapacita olejové nádržky</p> <p>[10] Specifická spotřeba při maximálním výkonu</p> <p>[11] Směs (Benzin: olej pro dvoutaktní motory)</p> <p>[12] Délka řezání</p> <p>[13] Pouška řetězu</p> <p>[14] Zuby / krok pastorku řetězu</p> <p>[15] Maximální rychlost řetězu</p> <p>[16] Zapalovací svíčka</p> <p>[17] Hmotnost (s prázdnou nádržkou, bez vodící lišta, řetěz)</p> <p>[18] Rozměry</p> <p>[19] Délka</p> <p>[20] Šířka</p> <p>[21] Výška</p> <p>[22] Úroveň akustického tlaku (dle ISO 22868:2011)</p> <p>[23] Nepřesnost měření</p> <p>[24] Naměřená hladina akustického výkonu (dle ISO 22868:2011)</p> <p>[25] Zaručená úroveň akustického výkonu</p> <p>[26] Vibrace přenášené na ruku na přední rukojeti (dle ISO 22867:2011)</p> <p>[27] Vibrace přenášené na ruku na zadní rukojeti (dle ISO 22867:2011)</p> <p>[28] MOZNOSTI</p> <p>[29] Zařízení na ochranu proti zamrznutí</p> <p>[30] Dekompresní ventil</p> <p>[32] TABULKA PRO URČENÍ SPRÁVNÉ KOMBINACE VODICÍ LIŠTY A ŘETĚZU (kap. 16)</p> <p>[33] ROZTEC</p> <p>[34] VODIČ LÍŠTA</p> <p>[35] ŘETEZ</p>	<p>[36] MODEL</p> <p>[37] Palce</p> <p>[38] Délka: Palce / cm</p> <p>[39] Šířka drážky: Palce / mm</p> <p>[40] Kód</p> <p>(*) UPOZORNĚNÍ! Hodnota vibrací se může měnit v závislosti na použití stroje a jeho výbavy a může být vyšší než uvedená hodnota. Je třeba určit bezpečnostní a ochranná opatření uživatele, která musí vycházet z odhadu zátěže produkované vibracemi v reálných podmínkách použití. Za tímto účelem je třeba vzít v úvahu všechny fáze cyklu činnosti, jako například vypnutí a činnost naprázdno.</p> <p>[1] DA - TEKNISKE DATA</p> <p>[2] Motor</p> <p>[3] Encylindret, 2 takts</p> <p>[4] Slagvolumen</p> <p>[5] Effekt</p> <p>[6] Omdrejningstal i minimum</p> <p>[7] Max. omdrejningstal tilladt uden belastning med monteret kæde</p> <p>[8] Brændstoftankens kapacitet</p> <p>[9] Olie tankens kapacitet</p> <p>[10] Specifikt forbrug ved max. effekt</p> <p>[11] Blanding (Benzin: 2-taktsolie)</p> <p>[12] Klippelængde</p> <p>[13] Tyk kæde</p> <p>[14] Antal tænder/dejing på kædehjul</p> <p>[15] Maksimal hastighed kæde</p> <p>[16] Tændror</p> <p>[17] Vægt (med tom tank, uden sværd, kæde)</p> <p>[18] Mål</p> <p>[19] Længde</p> <p>[20] Bredde</p>	<p>[21] Højde</p> <p>[22] Lydtryksniveau (i henhold til ISO 22868:2011)</p> <p>[23] Usikkerhed ved målingen</p> <p>[24] Målt lyd effekt niveau (i henhold til ISO 22868:2011)</p> <p>[25] Garanteret lyd effekt niveau</p> <p>[26] Vibrationer overført til hånden på forreste håndtag (i henhold til ISO 22867:2011)</p> <p>[27] Vibrationer overført til hånden på bagerste håndtag (i henhold til ISO 22867:2011)</p> <p>[28] EKSTRAUDSTYR</p> <p>[29] Frostbeskyttelsesanordning</p> <p>[30] Dekomprimeringsventil</p> <p>[32] TABEL TIL KORREKT KOMBINATION AF SVÆRD OG KÆDE (Kap. 16)</p> <p>[33] MELLEMRUM</p> <p>[34] SVÆRD</p> <p>[35] KÆDE</p> <p>[36] MODEL</p> <p>[37] Tommer</p> <p>[38] Længde: Tommer / cm</p> <p>[39] Sporbredde: Tommer / mm</p> <p>[40] Kode</p> <p>(*) ADVARSEL! Vibrationsniveauet kan ændre sig afhængigt af brugen af maskinen og dens udstyr, og niveauet kan være højere end det oplyste. Det er nødvendigt at fastlægge sikkerhedsforanstaltningerne til beskyttelse af brugeren. De skal være baseret på et skøn af belastningen som følge af vibrationerne ved den konkrete brug. I denne forbindelse er det nødvendigt at tage højde for alle funktionscyklussens faser; eksempelvis slukning eller funktion uden produkt.</p>

<p>[1] DE - TECHNISCHE DATEN</p> <p>[2] Motor</p> <p>[3] Einzylindrisch 2-Takt</p> <p>[4] Hubraum</p> <p>[5] Leistung</p> <p>[6] Leerlaufdrehzahl</p> <p>[7] Zulässige maximale Drehzahl ohne Belastung mit montierter Kette inhalt des Kraftstofftanks</p> <p>[8] Inhalt Öltank</p> <p>[9] Spezifischer Verbrauch bei maximaler Leistung</p> <p>[10] Gemisch (Benzin: Zweitaktöl)</p> <p>[11] Schnittlänge</p> <p>[12] Dicke der Kette</p> <p>[13] Zähne / Teilung des Kettenrads</p> <p>[14] Höchstgeschwindigkeit Kette</p> <p>[15] Zündkerze</p> <p>[16] Gewicht (mit leerem Tank, ohne Schwert, Kette)</p> <p>[17] Abmessungen</p> <p>[18] Länge</p> <p>[19] Breite</p> <p>[20] Höhe</p> <p>[21] Schalldruckpegel (gemäß ISO 22868:2011)</p> <p>[22] Messungengenauigkeit</p> <p>[23] Gemessener Schalleistungspegel (gemäß ISO 22868:2011)</p> <p>[24] Garantiierter Schalleistungspegel</p> <p>[25] Zulässige auf die Hand am vorderen Handgriff übertragene Vibrationen (gemäß ISO 22867:2011)</p> <p>[26] Zulässige auf die Hand am hinteren Handgriff übertragene Vibrationen (gemäß ISO 22867:2011)</p> <p>[27] OPTIONEN</p> <p>[28] Frostschutzvorrichtung</p> <p>[29] Dekompressionsventil</p> <p>[30]</p> <p>[32] TABELLE FÜR DIE KORREKTE KOMBINATION VON SCHWERT UND KETTE (Kap. 16)</p> <p>[33] GLIEDLÄNGE</p> <p>[34] SCHWERT</p> <p>[35] KETTE</p> <p>[36] MODELLE</p>	<p>[37] Zoll</p> <p>[38] Länge: Zoll / cm</p> <p>[39] Nutbreite: Zoll / mm</p> <p>[40] Code</p> <p>(*) ACHTUNG! Der Schwingungswert kann sich abhängig vom Einsatz und Einsatzwerkzeugen ändern und auch über dem angegebenen Wert liegen. Es besteht die Notwendigkeit, Sicherheitsmaßnahmen zum Schutz des Bedieners festzulegen, die auf einer Abschätzung der Belastung durch Schwingungen während der tatsächlichen Benutzungsbedingungen beruhen (hierbei sind alle Anteile des Betriebszyklus zu berücksichtigen, beispielsweise Zeiten, in denen das Elektrowerkzeug abgeschaltet ist, und solche, in denen es zwar eingeschaltet ist, aber ohne Belastung läuft).</p> <p>[1] EL - ΤΕΧΝΙΚΑ ΧΑΡΑΚΤΗΡΙΣΤΙΚΑ</p> <p>[2] Κινητήρας</p> <p>[3] Μονοκύλινδρος 2 χρόνων</p> <p>[4] Κυβισμός</p> <p>[5] Ισχύς</p> <p>[6] Ελάχιστος αριθμός περιτροφιών</p> <p>[7] Μέγιστος επιτρεπόμενος αριθμός χωρίς φορτίο με την αλυσίδα συναρμολογημένη</p> <p>[8] Χωρητικότητα του νεπεόζιτου καυσίμου</p> <p>[9] Χωρητικότητα του δοχείου λαδιού</p> <p>[10] Είδος κατανάλωση στην μέγιστη ισχύ</p> <p>[11] Μέγιστο (Βενζίνη): λάδι για δίχρονους κινητήρες</p> <p>[12] Μήκος κοπής</p> <p>[13] Πάχος της αλυσίδας</p> <p>[14] Δόντια / βήμα του πινιόν αλυσίδας</p> <p>[15] Μέγιστη ταχύτητα αλυσίδας</p> <p>[16] Μπουζί</p> <p>[17] Βάρος (με το νεπεόζιτο άδειο, χωρίς λάμα, αλυσίδα)</p> <p>[18] Διαστάσεις</p> <p>[19] Μήκος</p> <p>[20] Πλάτος</p> <p>[21] Ύψος</p>	<p>[22] Στάθμη ηχητικής πίεσης (με βάση το πρότυπο ISO 22868:2011)</p> <p>[23] Αβεβαιότητα μέτρησης</p> <p>[24] Μετρημένη στάθμη ηχητικής ισχύος (με βάση το πρότυπο ISO 22868:2011)</p> <p>[25] Στάθμη εγγυώμενης ηχητικής ισχύος</p> <p>[26] Κραδασμοί στο χέρι στην εμπρός χειρολαβή (με βάση το πρότυπο ISO 22867:2011)</p> <p>[27] Κραδασμοί στο χέρι στην πίσω χειρολαβή (με βάση το πρότυπο ISO 22867:2011)</p> <p>[28] ΠΡΟΑΙΡΕΤΙΚΑ</p> <p>[29] Σύστημα αντιπαγετικής προστασίας</p> <p>[30] Βαλβίδα αποσυμπίεσης</p> <p>[32] ΠΙΝΑΚΑΣ ΓΙΑ ΤΟ ΣΩΣΤΟ ΣΥΝΔΥΑΣΜΟ ΜΠΑΡΑΣ ΚΑΙ ΑΛΥΣΙΔΑΣ (Κεφ. 16)</p> <p>[33] ΒΉΜΑ</p> <p>[34] ΛΑΜΑ</p> <p>[35] ΑΛΥΣΙΔΑ</p> <p>[36] ΜΟΝΤ ΕΛΟ</p> <p>[37] Ίντσες</p> <p>[38] Μήκος: Ίντσες / cm</p> <p>[39] Εγκοπή: Ίντσες / mm</p> <p>[40] Κωδικός</p> <p>(*) ΠΡΟΣΟΧΗ! Η τιμή των δονήσεων μπορεί να μεταβάλλεται σε σχέση με την χρήση της μηχανής και της χρήσης του εξοπλισμού και να είναι μεγαλύτερη από την υποδεικνυόμενη. Είναι αναγκαίος ο καθορισμός των μέτρων ασφάλειας και προστασίας του χρήστη που θα πρέπει να βασίζονται στον υπολογισμό του φορτίου που παράγεται από τις δονήσεις στις πραγματικές συνθήκες χρήσης. Για αυτό το σκοπό θα πρέπει να λαμβάνονται υπόψη όλες οι φάσεις του κύκλου λειτουργίας όπως για παράδειγμα, η απενεργοποίηση ή η χρήση σε κενό.</p>
<p>[1] EN - TECHNICAL DATA</p> <p>[2] Engine</p> <p>[3] 2-stroke single cylinder</p> <p>[4] Displacement</p> <p>[5] Power</p> <p>[6] Idle RPM</p> <p>[7] Maximum admissible rpm without load with chain installed</p> <p>[8] Fuel tank capacity</p> <p>[9] Oil tank capacity</p> <p>[10] Maximum power specific consumption</p> <p>[11] Fuel mixture (Petrol: 2-stroke oil)</p> <p>[12] Cutting length</p> <p>[13] Chain gauge</p> <p>[14] Chain pitch / teeth / pitch</p> <p>[15] Maximum chain speed</p> <p>[16] Spark plug</p> <p>[17] Weight (with empty tank, without bar, chain)</p> <p>[18] Dimensions</p> <p>[19] Length</p> <p>[20] Width</p> <p>[21] Height</p> <p>[22] Sound pressure level (according to ISO 22868:2011)</p> <p>[23] Measurement uncertainty</p> <p>[24] Measured sound power level (according to ISO 22868:2011)</p> <p>[25] Guaranteed sound power level</p> <p>[26] Vibrations transmitted to hand on front handle (according to ISO 22867:2011)</p> <p>[27] Vibrations transmitted to hand on rear handle (according to ISO 22867:2011)</p> <p>[28] OPTIONS</p> <p>[29] Anti-freeze device</p> <p>[30] Pressure relief valve</p> <p>[32] CORRECT BAR AND CHAIN COMBINATION TABLE (Chap. 16)</p> <p>[33] PITCH</p> <p>[34] BAR</p> <p>[35] CHAIN</p>	<p>[36] MODEL</p> <p>[37] Inches</p> <p>[38] Length: Inches / cm</p> <p>[39] Groove width: Inches / mm</p> <p>[40] Code</p> <p>(*) WARNING! The vibration value may vary according to the usage of the machine and its fitted equipment, and be higher than the one indicated. Safety measures must be established to protect the user and must be based on the load estimate generated by the vibrations in real usage conditions. In this regard, all the operational cycle phases must be taken into consideration, such as switching off or idle running.</p> <p>[1] ES - DATOS TÉCNICOS</p> <p>[2] Motor</p> <p>[3] Monocilindrico 2 tiempos</p> <p>[4] Cilindrada</p> <p>[5] Potencia</p> <p>[6] Número de revoluciones por mínimo</p> <p>[7] Número de revoluciones máximo admisible sin carga con cadena montada</p> <p>[8] Capacidad del depósito carburante</p> <p>[9] Capacidad del depósito del aceite</p> <p>[10] Consumo específico a la máxima potencia</p> <p>[11] Mezcla (Gasolina: Aceite 2 Tiempos)</p> <p>[12] Longitud de corte</p> <p>[13] Espesor de la cadena</p> <p>[14] Dientes / paso del piñón cadena</p> <p>[15] Velocidad máxima de la cadena</p> <p>[16] Bujía</p> <p>[17] Peso (con depósito vacío, sin barra, cadena)</p> <p>[18] Dimensiones</p> <p>[19] Longitud</p> <p>[20] Anchura</p>	<p>[21] Altura</p> <p>[22] Nivel de presión sonora (según ISO 22868:2011)</p> <p>[23] Incertidumbre de medida</p> <p>[24] Nivel de potencia sonora medido (según ISO 22868:2011)</p> <p>[25] Nivel de potencia sonora garantizado</p> <p>[26] Vibraciones transmitidas a la mano en la empuñadura anterior (según ISO 22867:2011)</p> <p>[27] Vibraciones transmitidas a la mano en la empuñadura posterior (según ISO 22867:2011)</p> <p>[28] OPCIONES</p> <p>[29] Dispositivo anti-hielo</p> <p>[30] Válvula de descompresión</p> <p>[32] TABLA PARA LA CORRECTA COMBINACIÓN DE BARRA Y CADENA (Cap. 16)</p> <p>[33] PASO</p> <p>[34] BARRA</p> <p>[35] CADENA</p> <p>[36] MODELO</p> <p>[37] Pulgadas</p> <p>[38] Longitud: Pulgadas / cm</p> <p>[39] Anchura ranura: Pulgadas / mm</p> <p>[40] Código</p> <p>(*) ¡ATENCIÓN! El valor de las vibraciones puede variar según el uso de la máquina y de su montaje y ser superior al indicado. Se aconseja establecer las medidas de seguridad de protección del usuario que deben descender estimando la carga generada por las vibraciones en las condiciones reales de uso. Para dicha finalidad deben tomarse en consideración todas las fases del ciclo de funcionamiento como por ejemplo, el apagado o el funcionamiento en vacío.</p>

<p>[1] ET - TEHNILISED ANDMED</p> <p>[2] Mootor</p> <p>[3] Uhe silindriga 2-taktiline</p> <p>[4] Tõomaht</p> <p>[5] Võimsus</p> <p>[6] Pöörete arv tühkikäigul</p> <p>[7] Maksimumpöörete lubatud arv ilma pingeta monteeritud ketiga</p> <p>[8] Kütusepaagi maht</p> <p>[9] Oliipaagi maht</p> <p>[10] Eritarbiimine maksimumvõimsusel</p> <p>[11] Segu (bensiin: õli 2 taktiline)</p> <p>[12] Lõikepikkus</p> <p>[13] Keti paksus</p> <p>[14] Keti hammarratta hambad / samm</p> <p>[15] Maksimaalne kiirus kett</p> <p>[16] Kүүлal</p> <p>[17] Kaal (tühja paagiga, ilma saelatt, kett)</p> <p>[18] Mootmed</p> <p>[19] Pikkus</p> <p>[20] Laius</p> <p>[21] Kõrgus</p> <p>[22] Helirõhu tase (vastavalt ISO 22868:2011)</p> <p>[23] Mõõtmiseabitaapsus</p> <p>[24] Helivõimsuse mõõdetav tase (vastavalt ISO 22868:2011)</p> <p>[25] Garanteeritud helivõimsuse tase</p> <p>[26] Eesmiselt käepidemelt käele üle kanduv vibratsioon (vastavalt ISO 22867:2011)</p> <p>[27] Tagumiselt käepidemelt käele üle kanduv vibratsioon (vastavalt ISO 22867:2011)</p> <p>[28] VALIKUD</p> <p>[29] Jäätumisvastane seade</p> <p>[30] Kaitseklaapp</p> <p>[32] SAEKETI JA -PLAADI KOMBINATSIOONIDE TABEL (16. ptk)</p> <p>[33] SÁMM</p> <p>[34] SAELATT</p> <p>[35] KETT</p> <p>[36] MUDELIL</p> <p>[37] Tõlli</p>	<p>[38] Pikkus: Tõlli / cm</p> <p>[39] Kanali Laius: Tõlli / mm</p> <p>[40] Kood</p> <p>(*) TÁHELEPANU! Vibratsioonitase võib varieeruda vastavalt masina kasutusele ja tema ettevalmistusele ja olla näidatud suurem. Vajalik on määrata kasutajast lähtuvad ohutusmäärad, mis peavad baseeruma tegelikes kasutustingimustes vibratsiooni poolt tekitatud laetuse hindamisel. Sellel eesmärgil tuleb arvestada kõiki töotsukli lõike, nagu näiteks väljalülitamine või töötamine tühkikäigul.</p> <p>[1] FI - TEKNISET TIEDOT</p> <p>[2] Moottori</p> <p>[3] Yksisynterinen 2-vaiheinen</p> <p>[4] Tilavuus</p> <p>[5] Teho</p> <p>[6] Kierroslukumäärä minimissä</p> <p>[7] Salitutti suurin mahdollinen kierroslukumäärä ilman kuormaa ketju asennettuna</p> <p>[8] Polttoainesäiliön tilavuus</p> <p>[9] Öljysäiliön tilavuus</p> <p>[10] Omaniskulutus täystehoilla</p> <p>[11] Polttoainesos (Bensiini: Öljy 2-tahti)</p> <p>[12] Leikkauksen pituus</p> <p>[13] Ketjun paksuus</p> <p>[14] Ketjun hammarrataan hampaat / hammasluku</p> <p>[15] Maksiminopeus ketju</p> <p>[16] Syytytystulppa</p> <p>[17] Paino (säiliö tyhjänä, ilman terälevy, ketju)</p> <p>[18] Koko</p> <p>[19] Pituus</p> <p>[20] Leveys</p> <p>[21] Korkeus</p> <p>[22] Äänenpaineen taso (ISO 22868:2011:n mukaisesti)</p> <p>[23] Epätarkka mittaus</p> <p>[24] Mitattu äänitehotaso (ISO 22868:2011:n mukaisesti)</p>	<p>[25] Taattu äänitehotaso</p> <p>[26] Etukahvaan kohdistuva tärinä (ISO 22867:2011:n mukaisesti)</p> <p>[27] Takakahvaan kohdistuva tärinä (ISO 22867:2011:n mukaisesti)</p> <p>[28] VALINNAT</p> <p>[29] Jäätymisenestolaite</p> <p>[30] Paineenallennusventtiili</p> <p>[32] TAULUKKO TERÄLEVYN JA KETJUN OIKEA YHDISTELMÄ (Luku 16)</p> <p>[33] KULLKU</p> <p>[34] TERÄLEVY</p> <p>[35] KETJU</p> <p>[36] MALLI</p> <p>[37] Tuumaa</p> <p>[38] Pituus: Tuumaa / cm</p> <p>[39] Uran Leveys: Tuumaa / mm</p> <p>[40] Koodi</p> <p>(*) HUOMAUTUS! Tärinäarvo voi vaihdella laitteen käyttötoiminnon mukaan ja laitteen kokoonpanon mukaan ja arvo voi olla korkeampi kuin annettu arvo. Käyttäjän turvallisuuden takaamiseksi on ryhdyttävä tarvittaviin varoitoimenpiteisiin, jotka määritellään todellisesti käytössä arvioidun tärinäkuormituksen pohjalta. Tämän vuoksi on huomioitava kaikki toimintasyklin vaiheet kuten esim. laitteen sammuttaminen tai laiteen tyhjääkynti.</p>
<p>[1] FR - CARACTÉRISTIQUES TECHNIQUES</p> <p>[2] Moteur</p> <p>[3] Monocylindrique à 2 temps</p> <p>[4] Cylindrée</p> <p>[5] Puissance</p> <p>[6] Nombre de tours au minimum</p> <p>[7] Nombre de tours maximum admissible sans charge avec la chaîne montée</p> <p>[8] Capacité du réservoir de carburant</p> <p>[9] Capacité du réservoir de l'huile</p> <p>[10] Consommation spécifique à la puissance maximum</p> <p>[11] Mélange (Essence : Huile 2 temps)</p> <p>[12] Longueur de coupe</p> <p>[13] Epaisseur de la chaîne</p> <p>[14] Dents / pas du pignon de chaîne</p> <p>[15] Vitesse maximale de la chaîne</p> <p>[16] Bougie</p> <p>[17] Poids (avec le réservoir vide, sans guide-chaîne, chaîne)</p> <p>[18] Dimensions</p> <p>[19] Longueur</p> <p>[20] Largeur</p> <p>[21] Hauteur</p> <p>[22] Niveau de pression sonore (selon la norme ISO 22868:2011)</p> <p>[23] Incertitude de la mesure</p> <p>[24] Niveau de puissance sonore mesuré (selon la norme ISO 22868:2011)</p> <p>[25] Niveau de puissance sonore garanti</p> <p>[26] Vibrations transmises à la main sur la poignée antérieure</p> <p>[27] Vibrations transmises à la main sur la poignée postérieure (selon la norme ISO 22867:2011)</p> <p>[28] OPTIONS</p> <p>[29] Dispositif antigel</p> <p>[30] Valve de décompression</p> <p>[32] TABLEAU DES COMBINAISONS CORRECTES ENTRE GUIDE-CHAÎNE ET CHAÎNE (Chap. 16)</p> <p>[33] PAS</p> <p>[34] GUIDE-CHAÎNE</p>	<p>[35] CHAÎNE</p> <p>[36] MODÈLE</p> <p>[37] Pouces</p> <p>[38] Longueur: Pouces / cm</p> <p>[39] Largeur Rainure: Pouces / mm</p> <p>[40] Code</p> <p>(*) ATTENTION! La valeur des vibrations peut varier en fonction de l'emploi de la machine et de son agencement, et peut devenir supérieure à la valeur qui est indiquée. Il est nécessaire d'établir les mesures de sécurité pour la protection de l'utilisateur; ces dernières doivent être fondées sur l'estimation de la charge engendrée par les vibrations dans les conditions réelles d'utilisation. A ce sujet, il faut prendre en considération toutes les phases du cycle de fonctionnement, comme par exemple l'extinction ou le fonctionnement à vide.</p> <p>[1] HR - TEHNIČKI PODACI</p> <p>[2] Motor</p> <p>[3] Jednocilindrični, 2-taktni</p> <p>[4] Radni obujam</p> <p>[5] Snaga</p> <p>[6] Broj okretaja na minimumu</p> <p>[7] Najviši dopušteni broj okretaja bez opterećenja, s montiranim lancem</p> <p>[8] Zapremina spremnika goriva</p> <p>[9] Zapremina spremnika ulja</p> <p>[10] Specifična potrošnja pri maksimalnoj snazi</p> <p>[11] Mješavina (benzin: ulje za 2-taktni motore)</p> <p>[12] Dužina rezanja</p> <p>[13] Debljina lanca</p> <p>[14] Zupci / korak lančanika</p> <p>[15] Maksimalna brzina lanca</p> <p>[16] Svječica</p> <p>[17] Težina (s praznim spremnikom, bez vodilica, lanac)</p> <p>[18] Dimenzije</p> <p>[19] Dužina</p> <p>[20] Širina</p>	<p>[21] Visina</p> <p>[22] Razina zvučnog tlaka (na osnovu standarda ISO 22868:2011)</p> <p>[23] Mjerna nesigurnost</p> <p>[24] Izmjerena razina zvučne snage (na osnovu standarda ISO 22868:2011)</p> <p>[25] Zajamčena razina zvučne snage</p> <p>[26] Vibracije koje se prenose na ruku putem prednje ručke (na osnovu standarda ISO 22867:2011)</p> <p>[27] Vibracije koje se prenose na ruku putem stražnje ručke (na osnovu standarda ISO 22867:2011)</p> <p>[28] OPCJE</p> <p>[29] Uređaj protiv zaledivanja</p> <p>[30] Ventil za dekompresiju</p> <p>[32] TABLICA ZA PRAVILNO KOMBINIRANJE VODILICE I LANCA (16. pog.)</p> <p>[33] KORAK</p> <p>[34] VODILICA</p> <p>[35] LANAC</p> <p>[36] MODEL</p> <p>[37] Inč</p> <p>[38] Dužina: Inč / cm</p> <p>[39] Širina Uzljebljenja: Inč / mm</p> <p>[40] Šifra</p> <p>(*) POZOR! Ovisno o korištenju stroja i njegove opreme, vrijednost vibracija može biti drugačija te biti i viša od one naznačene. Potrebno je utvrditi sigurnosne mjere radi zaštite korisnika, na temelju procjene opterećenja kojeg stvaraju vibracije u stvarnim uvjetima korištenja. U vezi s tim treba uzeti u obzir sve faze radnog ciklusa, kao na primjer isključivanje ili rad na prazno.</p>

<p>[1] HU - MŰSZAKI ADATOK</p> <p>[2] Motor</p> <p>[3] Egyhengeres, kétütemű</p> <p>[4] Hengerűrtartalom</p> <p>[5] Teljesítmény</p> <p>[6] Fordulatszám alapjáraton</p> <p>[7] Maximális megengedett fordulatszám terhelés nélkül, felszerelt lánccal</p> <p>[8] Uzemanyagtartály kapacitása</p> <p>[9] Olajtartály kapacitása</p> <p>[10] Fajlagos fogyasztás a legnagyobb teljesítményen</p> <p>[11] Keverék (Benzin: Olaj kétütemű motorokhoz)</p> <p>[12] Vágáshossz</p> <p>[13] Vastag lánccal</p> <p>[14] Láncc fogaskerék fogai / fogosztása</p> <p>[15] Maximális sebesség lánccal</p> <p>[16] Gyertya</p> <p>[17] Súly (üres tartállyal, anélkül vezetőlemez, lánccal)</p> <p>[18] Méretek</p> <p>[19] Hosszúság</p> <p>[20] Szélesség</p> <p>[21] Magasság</p> <p>[22] Hangnyomásszint (ISO 22868:2011 szabvány alapján)</p> <p>[23] Mérésbizonytalanság</p> <p>[24] Mért zajteljesítmény szint (ISO 22868:2011 szabvány alapján)</p> <p>[25] Garantált zajteljesítmény szint</p> <p>[26] Az elülős markolatnál a kéz felé továbbított rezgések (ISO 22867:2011 szabvány alapján)</p> <p>[27] A hátsó markolatnál a kéz felé továbbított rezgések (ISO 22867:2011 szabvány alapján)</p> <p>[28] OPCIÓK</p> <p>[29] Fagyvédelmi szerkezet</p> <p>[30] Nyomáscsökkentő szelep</p> <p>[32] HELYES VEZETŐLEMEZ/LÁNC KOMBINÁCIÓK TÁBLAZATA (16. fejelet)</p> <p>[33] LÁNCOSZTÁS</p> <p>[34] VEZETŐLEMEZ</p>	<p>[35] LÁNC</p> <p>[36] MODEL</p> <p>[37] Hüvelyk</p> <p>[38] Hossz: Hüvelyk / cm</p> <p>[39] Vájat Szélesség: Hüvelyk / mm</p> <p>[40] Kód</p> <p>(*) FIGYELEM! A vibrációérték változhat a gép alkalmazási funkciója és felszereltsége függvényében, és meghaladhatja a megadott értéket. Meg kell határozni a felhasználó védelmét szolgáló biztonsági intézkedéseket, melyeket a valós használati feltételek melletti vibrációs terhelések becsülésére kell alkalmazni. Ebből a célból figyelembe kell venni az üzemi ciklus összes fázisát, például a kikapcsolást és az üresben való üzemelést is.</p> <p>[1] LT - TECHINIAI DUOMENYS</p> <p>[2] Variklis</p> <p>[3] Mono cilindrinis 2 fazių</p> <p>[4] Variklio tūris</p> <p>[5] Galia</p> <p>[6] Apsisukimų numeris minimaliu režimu</p> <p>[7] Maksimaliai priimtinas apsisukimų numeris be arovimo su sumontuota grandine</p> <p>[8] Degalų bako talpa</p> <p>[9] Alyvos bakelio pajėgumas yra</p> <p>[10] Maksimalaus galinġumo specifinis sunaudojimas</p> <p>[11] Mišinys (Benzinas: alyva 2 taktu)</p> <p>[12] Pjovimo ilgis</p> <p>[13] Storis grandinės</p> <p>[14] Dantys / grandinės dantratuکو žingsnis</p> <p>[15] Maksimalus greitis grandinės</p> <p>[16] Žvakė</p> <p>[17] Svoris (tuščiu bakeliu, be strypas, grandinė)</p> <p>[18] Įmatavimai</p> <p>[19] Ilgis</p> <p>[20] Plotis</p>	<p>[21] Aukštis</p> <p>[22] Garso slėgio lygis (pagal „ISO 22868:2011“)</p> <p>[23] Matavimo netikslumas</p> <p>[24] Įstatuotas garso galios pagal „ISO 22868:2011“)</p> <p>[25] Garantuotas garso galios lygis</p> <p>[26] Vibracijos lygis, priekinė rankena pagal „ISO 22867:2011“)</p> <p>[27] Vibracijos lygis, galinė rankena pagal „ISO 22867:2011“)</p> <p>[28] PASIRENKAMI PRIEDAI</p> <p>[29] Apsauga nuo užšalimo</p> <p>[30] Dekompresijos vožtuvas</p> <p>[32] TAISYKLINGO JUOSTOS IR GRANDINĖS SUDERINIMO LENTELĖ (16 skyr.)</p> <p>[33] ZINGSNIS</p> <p>[34] STRYPAS</p> <p>[35] GRANDINĖ</p> <p>[36] MODELIS</p> <p>[37] Colis</p> <p>[38] Ilgis: Colis / cm</p> <p>[39] Griovelio Plotis: Colis / mm</p> <p>[40] Kodas</p> <p>(*) DĖMESIO! Vibracijų vertę gali keistis atsižvelgiant į įrenginio darbo pobūdį ir jo paruošimą ir gali viršyti nurodytas vertes. Būtina nustatyti saugumo matavimams, kurie turi remtis sugeneruotais vibracijų apktovos apskaičiavimais realiomis naudojimo sąlygomis. Dėl šios priežasties turi būti atsižvelgiama į visas veikimo ciklo fazes, kaip pavyzdžiui, išjungimas arba veikimas tuščiai.</p>
<p>[1] LV - TEHNISKIE DATI</p> <p>[2] Dzinējs</p> <p>[3] Viencilindra, divtaktu</p> <p>[4] Cilindru tilpums</p> <p>[5] Jauda</p> <p>[6] Aprēzniešu skaits minimālajā režīmā</p> <p>[7] Maksimālais pielaujamais aprēzniešu skaits bez slodzes ar uzšādītu ķēdi</p> <p>[8] Degvielas tvertnes tilpums</p> <p>[9] Eļļas tvertnes tilpums</p> <p>[10] Ipatnējais patēriņš pie maksimālās jaudas</p> <p>[11] Maisījums (benzīns : eļļa 2-taktu dzinējiem)</p> <p>[12] Griešanas garums</p> <p>[13] Kēdes biežums</p> <p>[14] Kēdes zobrata zobi / solis</p> <p>[15] Maksimālais ātrums kēdes</p> <p>[16] Svece</p> <p>[17] Svārs (ar tukšu tvertni, bez sliede, ķēde)</p> <p>[18] Izмери</p> <p>[19] Garums</p> <p>[20] Platums</p> <p>[21] Augstums</p> <p>[22] Skaņas spiediena līmenis (Saskaņā ar ISO 22868:2011 prasībām)</p> <p>[23] Mērījuma kļūda</p> <p>[24] Mērītās skaņas jaudas līmenis (Saskaņā ar ISO 22868:2011 prasībām)</p> <p>[25] Garantētās skaņas jaudas līmenis</p> <p>[26] No priekšējā roktura rokai nododamā vibrācija (Saskaņā ar ISO 22867:2011 prasībām)</p> <p>[27] No aizmugurējā roktura rokai nododamā vibrācija (Saskaņā ar ISO 22867:2011 prasībām)</p> <p>[28] PAPILDAPIKĻUJUMS</p> <p>[29] Pretaizsaišanas ierīce</p> <p>[30] Dekompresijas vārst</p> <p>[32] SLIEZU UN KĒZU PĀREIZU KOMBINĀCIJU TABULA (16. nod.)</p> <p>[33] SOLIS</p> <p>[34] SLIEDE</p> <p>[35] KĒDE</p>	<p>[36] MODELIM</p> <p>[37] Collas</p> <p>[38] Garums: Collas / cm</p> <p>[39] Rievas Platums: Collas / mm</p> <p>[40] Kods</p> <p>(*) UZMANĪBU! Vibrāciju vērtība ir atkarīga no mašīnas lietošanas veida un no apkopojuma, iedējādī, tā var pārsniegt norādīto vērtību. Izstrādājot drošības un mašīnas lietotāja aizsardzības noteikumus ir jāizmanto vibrāciju noslodzes novērtējums, kas veidojas reālos lietošanas apstākļos. Tādējādī, ir jāņem vērā visi darbības cikla posmi, piemēram, izslēgšana vai darbība tukšgādī.</p> <p>[1] MK - TEHNICHI PODATOICI</p> <p>[2] Мотор</p> <p>[3] Моноцилиндричен двотактен</p> <p>[4] Напачитет</p> <p>[5] Мокност</p> <p>[6] Број на вртежи на минимум</p> <p>[7] Број на дозволени вртежи на максимум без оптоварување со поставен ланец</p> <p>[8] Напачитет на резервоарот за гориво</p> <p>[9] Напачитет на резервоарот за масло</p> <p>[10] Специфична потрошувачка на максимална мокност</p> <p>[11] Мешавина (бензин: масло за двотактни мотори)</p> <p>[12] Должина на сечење</p> <p>[13] Дебелина на синцидрот</p> <p>[14] Запци на ланецот / степен на запченикот на ланецот</p> <p>[15] Максималната брзина на снабдување</p> <p>[16] Свеќичка</p> <p>[17] Тежина (со празен резервоар, без лост, ланец)</p> <p>[18] Димензии</p> <p>[19] Должина</p> <p>[20] Ширина</p>	<p>[21] Висина</p> <p>[22] Ниво на звучен притисок (според ISO 22868:2011)</p> <p>[23] Несигурност за мерење</p> <p>[24] Измерено ниво на бучава (според ISO 22868:2011)</p> <p>[25] Гарантирано ниво на бучава</p> <p>[26] Вибрации што се пренесуваат на раце од предната рачка (според ISO 22867:2011)</p> <p>[27] Вибрации што се пренесуваат на раце од задната рачка (според ISO 22867:2011)</p> <p>[28] ОПЦИИ</p> <p>[29] Уред против смрзнување</p> <p>[30] Вентил за декомпресија</p> <p>[32] ТАБЕЛА ЗА ПРАВИЛНА КОМБИНАЦИЈА НА ЛОСТВО И СИНЦИРИ (поглавје 16)</p> <p>[33] СТЕПЕН</p> <p>[34] ЛОСТ</p> <p>[35] ЛАНЕЦ</p> <p>[36] МОДЕЛ</p> <p>[37] ИНЧИ</p> <p>[38] Должина: инчи / см</p> <p>[39] Љлеб: инчи / мм</p> <p>[40] КОД</p> <p>(*) ВНИМАНИЕ! Вредноста на вибрациите може да варира од функцијата на примената на машината и на нејзините поставки и е супериорна како што е посочена. Неопходно е да се воспостават мерките на безбедност и заштита за корисникот што треба да го поднесат генерираното оптоварување од вибрациите во реални услови на употреба. Танвата намбра треба да ги земе во предвид сите фази на циклусот на работа, како што се на примеро исклучувањето или работа на празно.</p>

<p>[1] NL - TECHNISCHE GEGEVENS</p> <p>[2] Motor</p> <p>[3] Tweektakt-ééncilindermotor</p> <p>[4] Cilinderinhoud</p> <p>[5] Vermogen</p> <p>[6] Minimaal toerental</p> <p>[7] Maximaal toegestaan toerental zonder lading met ketting gemonteerd</p> <p>[8] Vermogen brandstofreservoir</p> <p>[9] Vermogen van het oliereservoir</p> <p>[10] Specifiek gebruik bij maximaal vermogen</p> <p>[11] Mengeling (Benzine : Olie 2-takt)</p> <p>[12] Lengte van de snit</p> <p>[13] Dikte van de ketting</p> <p>[14] Tand(en) / steek van het kettingwiel</p> <p>[15] Maximum speed ketting</p> <p>[16] Bougie</p> <p>[17] Gewicht (bij leeg reservoir, zonder blad, ketting)</p> <p>[18] Afmetingen</p> <p>[19] Lengte</p> <p>[20] Breedte</p> <p>[21] Hoogte</p> <p>[22] Niveau geluidsdruk (op basis van ISO 22868:2011)</p> <p>[23] Meetonzekerheid</p> <p>[24] Gemeten geluidsvermogeniveau (op basis van ISO 22868:2011)</p> <p>[25] Gegarandeerd geluidsniveau</p> <p>[26] Trillingen overgedragen op de hand op de voorste handgreep (op basis van ISO 22867:2011)</p> <p>[27] Trillingen overgedragen op de hand op de achterste handgreep (op basis van ISO 22867:2011)</p> <p>[28] OPTIES</p> <p>[29] Antivries-irrichting</p> <p>[30] Reduceerklap</p> <p>[32] TABEL VOOR DE CORRECTE COMBINATIE VAN BLAD EN KETTING (Hfdstk. 16)</p> <p>[33] STAP</p> <p>[34] BLAD</p>	<p>[35] KETTING</p> <p>[36] MODEL</p> <p>[37] Duimen</p> <p>[38] Lengte: Duimen / cm</p> <p>[39] Breedte Groef: Duimen / mm</p> <p>[40] Code</p> <p>(*) LET OP: De waarde van de trillingen kan variëren in functie van het gebruik van de machine en zijn uitrusting en hoger zijn dan de aangegeven waarde. De veiligheidsmaatregelen ter bescherming van de gebruiker moeten bepaald worden door zich te baseren op de schatting van de lading veroorzaakt door de trillingen onder de werkelijke gebruiksomstandigheden. Hiervoor moeten alle fases van de werkingscyclus in beschouwing genomen worden zoals bijvoorbeeld het uitzetten en de onbelastte werking.</p> <p>[1] NO - TEKNISCHE DATA</p> <p>[2] Motor</p> <p>[3] Enscylindret, totakts</p> <p>[4] Slagvolum</p> <p>[5] Ytelse</p> <p>[6] Turtall ved tomgang</p> <p>[7] Maks tillatt turtall uten belastning med montert kjede</p> <p>[8] Drivstofftankens kapasitet</p> <p>[9] Oljetankens kapasitet</p> <p>[10] Forbruk ved maks effekt</p> <p>[11] Blanding (Bensin: 2-takts olje)</p> <p>[12] Kuttelengde</p> <p>[13] Tykk kjede</p> <p>[14] Tannhjulets tenner / tagger</p> <p>[15] Topplart kjede</p> <p>[16] Tennplugg</p> <p>[17] Vekt (med tom tank, uten sverd, kjede)</p> <p>[18] Mål</p> <p>[19] Lengde</p> <p>[20] Breedde</p>	<p>[21] Høyde</p> <p>[22] Lydtrykknivå (iht. ISO 22868:2011)</p> <p>[23] Måleusikkerhet</p> <p>[24] Målt lydteffektivnivå (iht. ISO 22868:2011)</p> <p>[25] Garantert lydteffektivnivå</p> <p>[26] Vibrasjoner overført til hånden på det fremre håndtaket (iht. ISO 22867:2011)</p> <p>[27] Vibrasjoner overført til hånden på det bakre håndtaket (iht. ISO 22867:2011)</p> <p>[28] EKSTRAUTSTYR</p> <p>[29] Enhet for frostsikring</p> <p>[30] Dekompresjonsventil</p> <p>[32] TABELL FOR RIKTIG KOMBINASJON AV SVERD OG KJEDE (kap. 16)</p> <p>[33] MELLOMROM</p> <p>[34] SVERD</p> <p>[35] KJEDE</p> <p>[36] MODELL</p> <p>[37] Tommer</p> <p>[38] Lengde: Tommer / cm</p> <p>[39] Sporbredde: Tommer / mm</p> <p>[40] Kode</p> <p>(*) ADVARSEL! Vibrasjonsnivået kan variere avhengig av bruken av maskinen samt hvordan den er utstyrt, og det kan være høyere enn det angitte. Det er nødvendig å fastsette sikkerhetstiltak for beskyttelse av brukeren som må basere seg på et estimat av belastningen som skyldes vibrasjoner under reelle bruksbetingelser. I den sammenheng må en ta i betraktning samtlige faser i funksjonssyklusen, herunder for eksempel avslåing om tomgang.</p>
<p>[1] PL - DANE TECHNICZNE</p> <p>[2] Silnik</p> <p>[3] Jednocylindrowy 2-suwowy</p> <p>[4] Pojemność skokowa</p> <p>[5] Moc</p> <p>[6] Liczba obrotów na minimum</p> <p>[7] Liczba obrotów maksymalnie dopuszczalna, bez obciążenia z łańcuchem zamontowanym</p> <p>[8] Pojemność zbiornika paliwa</p> <p>[9] Pojemność zbiornika oleju</p> <p>[10] Zużycie specyficzne przy maksymalnej mocy</p> <p>[11] Mieszanka (Benzyna : Olej do silnika 2-suwowego)</p> <p>[12] Długość cięcia</p> <p>[13] Grubość łańcucha</p> <p>[14] Żęby / podziałka koła zębatego łańcucha</p> <p>[15] Maksymalna prędkość łańcucha</p> <p>[16] Świeca zapłonowa</p> <p>[17] Ciężar (z pustym zbiornikiem, bez prowadnica, łańcuch)</p> <p>[18] Wymiary</p> <p>[19] Długość</p> <p>[20] Szerokość</p> <p>[21] Wysokość</p> <p>[22] Poziom ciśnienia akustycznego (zgodnie z ISO 22868:2011)</p> <p>[23] Niepewność pomiaru</p> <p>[24] Mierzony poziom mocy akustycznej (zgodnie z ISO 22868:2011)</p> <p>[25] Gwarantowany poziom mocy akustycznej</p> <p>[26] Wibracje przekazywane na rękę poprzez uchwyty przedni (zgodnie z ISO 22867:2011)</p> <p>[27] Wibracje przekazywane na rękę poprzez uchwyty tylny (zgodnie z ISO 22867:2011)</p> <p>[28] OPCJE</p> <p>[29] Urządzenie zabezpieczające przed zamrzaniem</p> <p>[30] Zawór dekompresyjny</p> <p>[32] TABELA PRAWIDŁOWEJ KOMBINACJI PRAWIDŁOWY I ŁAŃCUCHA (rozd. 16)</p> <p>[33] ROZSTAW</p>	<p>[34] PROWADNICA</p> <p>[35] ŁANCUCH</p> <p>[36] MODELU</p> <p>[37] Cale</p> <p>[38] Długość: Cale / cm</p> <p>[39] Szerokość Bruzdy: Cale / mm</p> <p>[40] Kod</p> <p>(*) UWAGA! Wartość wibracji może się zmieniać w zależności od użycia urządzenia i jego wyposażenia i może być wyższa od tej wskazanej. Niezbędny jest ustalenie środków bezpieczeństwa w celu ochrony użytkownika, które muszą się opierać na oszacowaniu ładunku wytwarzanego przez wibracje w rzeczywistych warunkach użytkowania. W tym celu powinny być brane pod uwagę wszystkich fazy cyklu funkcjonowania, jak na przykład wyłączenie lub działanie na biegu jałowym.</p> <p>[1] PT - DADOS TÉCNICOS</p> <p>[2] Motor</p> <p>[3] Monocilindro 2 tempos</p> <p>[4] Cilindrada</p> <p>[5] Potência</p> <p>[6] Número de rotações no mínimo</p> <p>[7] Número máximo permitido de rotações sem carga com corrente montada</p> <p>[8] Capacidade do tanque de combustível</p> <p>[9] Capacidade do tanque do óleo</p> <p>[10] Consumo específico na potência máxima</p> <p>[11] Mistura (Gasolina : Óleo 2 tempos)</p> <p>[12] Comprimento de corte</p> <p>[13] Spessore catena</p> <p>[14] Dentes / distância entre eixos do pínhão da corrente</p> <p>[15] Velocidade máxima da cadeia</p> <p>[16] Vela</p> <p>[17] Peso (com tanque vazio, sem lâmina-guia, corrente)</p> <p>[18] Dimensões</p>	<p>[19] Comprimento</p> <p>[20] Largura</p> <p>[21] Altura</p> <p>[22] Nivel de pressão sonora (com base na ISO 22868:2011)</p> <p>[23] Incerteza de medição</p> <p>[24] Nivel medido de potência sonora (com base na ISO 22868:2011)</p> <p>[25] Nivel garantido de potência sonora</p> <p>[26] Vibraciones transmitidas na mão sobre a pega dianteira (com base na ISO 22867:2011)</p> <p>[27] Vibraciones transmitidas na mão sobre a pega traseira (com base na ISO 22867:2011)</p> <p>[28] OPCOES</p> <p>[29] Dispositivo antigelo</p> <p>[30] Válvula de descompressão</p> <p>[32] TABELA PARA A COMBINAÇÃO CORRETA DE BARRA E CORRENTE (Cap. 16)</p> <p>[33] PASSO</p> <p>[34] LÂMINA-GUIA</p> <p>[35] CORRENTE</p> <p>[36] MODELO</p> <p>[37] Polegadas</p> <p>[38] Comprimento: Polegadas / cm</p> <p>[39] Largura do canal: Polegadas / mm</p> <p>[40] Código</p> <p>(*) ATENÇÃO! O valor das vibrações pode variar em função da utilização da máquina e da sua preparação e ser acima daquele indicado. É necessário estabelecer as medidas de segurança para a proteção do utilizador que devem ser baseadas na estimativa de carga gerada pelas vibrações nas condições reais de utilização. Para tal fim, devem ser levadas em consideração todas as fases do ciclo de funcionamento tais como por exemplo, o desligamento ou o funcionamento em vazio.</p>

<p>[1] RO - DATE TEHNICE</p> <p>[2] Motor</p> <p>[3] Monocilindric în 2 timpi</p> <p>[4] Cilindree</p> <p>[5] Putere</p> <p>[6] Număr minim de rotații pe minut</p> <p>[7] Numărul maxim admis de rotații fără sarcină cu lanțul montat</p> <p>[8] Capacitate rezervor carburant</p> <p>[9] Capacitate rezervor ulei</p> <p>[10] Consum specific la capacitate maximă</p> <p>[11] Amestec (Benzină: Ulei pt. motoare în doi timpi)</p> <p>[12] Lungime țâiere</p> <p>[13] Grosimea lanțului</p> <p>[14] Dinți / pas pinion lanț</p> <p>[15] Maximă de viteză a lanțului</p> <p>[16] Bujie</p> <p>[17] Greutate (cu rezervorul gol, fara bară, lanț)</p> <p>[18] Dimensiuni</p> <p>[19] Lungime</p> <p>[20] Lățime</p> <p>[21] Înălțime</p> <p>[22] Nivel de presiune sonoră (în conformitate cu ISO 22868:2011)</p> <p>[23] Nesigurantă în măsurare</p> <p>[24] Nivel de putere sonoră măsurat (în conformitate cu ISO 22868:2011)</p> <p>[25] Nivel de putere sonoră garantat</p> <p>[26] Vibrații percepute de mâna operatorului, pe mânerul anterior (în conformitate cu ISO 22867:2011)</p> <p>[27] Vibrații percepute de mâna operatorului, pe mânerul posterior (în conformitate cu ISO 22867:2011)</p> <p>[28] OPTIUNI</p> <p>[29] Dispozitiv antigel</p> <p>[30] Supapă de decompresie</p> <p>[32] TABELA PENTRU O ASOCIERE CORECTĂ BARĂ-LANȚ (Cap. 16)</p> <p>[33] PAS</p> <p>[34] BARĂ</p> <p>[35] LANȚ</p>	<p>[36] MODELUL</p> <p>[37] Toli</p> <p>[38] Lungime: Toli / cm</p> <p>[39] Lățime Canelură: Toli / mm</p> <p>[40] Cod</p> <p>(*) ATENȚIE! Valoarea vibrațiilor depinde de modul în care este folosită mașina și de dotările acesteia, putând să fie mai mare decât cea indicată. Stabilirea măsurilor de siguranță este necesară pentru protecția utilizatorului și trebuie să se bazeze pe estimarea sarcinii transmise prin vibrații în condiții reale de utilizare. În acest scop, trebuie luate în considerare toate fazele ciclului de funcționare, cum ar fi, de exemplu, oprirea sau proba de funcționare în gol.</p> <p>[1] RU - ТЕХНИЧЕСКИЕ ХАРАКТЕРИСТИКИ</p> <p>[2] Двигатель</p> <p>[3] Одноцилиндровый 2-тактный</p> <p>[4] Объем</p> <p>[5] Мощность</p> <p>[6] Число оборотов в минимальном режиме</p> <p>[7] Максимальное допустимое число оборотов без нагрузки с установленной цепью</p> <p>[8] Объем топливного бака</p> <p>[9] Объем масляного бака</p> <p>[10] Удельный расход топлива при максимальной мощности</p> <p>[11] Смесь (Бензин : Масло 2 такта)</p> <p>[12] Длина резки</p> <p>[13] Толщина цепи</p> <p>[14] Зубцы / шаг звездочки цепи</p> <p>[15] Максимальная скорость цепи</p> <p>[16] Свеча</p> <p>[17] Вес (при пустом баке, без шина, цепи)</p> <p>[18] Габариты</p> <p>[19] Длина</p> <p>[20] Ширина</p>	<p>[21] Высота</p> <p>[22] Уровень звукового давления (согласно ISO 22868:2011)</p> <p>[23] Неточность размеров</p> <p>[24] Уровень измеренной звуковой мощности (согласно ISO 22868:2011)</p> <p>[25] Гарантируемый уровень звуковой мощности</p> <p>[26] Вибрация, сообщаемая руке на передней рукоятке (согласно ISO 22867:2011)</p> <p>[27] Вибрация, сообщаемая руке на задней рукоятке (согласно ISO 22867:2011)</p> <p>[28] ОПЦИИ</p> <p>[29] Система против замерзания</p> <p>[30] Декомпрессионный клапан</p> <p>[32] ТАБЛИЦА ПРАВИЛЬНЫХ КОМБИНАЦИИ ШИНА-ЦЕПЬ (гл. 16)</p> <p>[33] ШАГ</p> <p>[34] ШИНА</p> <p>[35] ЦЕПЬ</p> <p>[36] МОДЕЛЬ</p> <p>[37] Дюймов</p> <p>[38] Длина: Дюймы / см</p> <p>[39] Ширина Канавки: Дюймы / мм</p> <p>[40] Код</p> <p>(*) ВНИМАНИЕ! Уровень вибрации может меняться в зависимости от применения машины и ее оснащения, и превышать указанный уровень. Необходимо установить правила техники безопасности для защиты пользователя, которые должны основываться на оценке нагрузки, сгенерированной вибрацией в фактических условиях эксплуатации. Для этого необходимо принять во внимание все этапы рабочего цикла, включая выключение и холостой ход.</p>
<p>[1] SK - TECHNICKÉ PARAMETRE</p> <p>[2] Motor</p> <p>[3] Jednoválcový dvoutaktní</p> <p>[4] Zdvihový objem</p> <p>[5] Výkon</p> <p>[6] Voľnožeňotné otáčky</p> <p>[7] Maximálne prípustné otáčky bez záťaže s namontovanou reťazou</p> <p>[8] Kapacita palivovej nádrže</p> <p>[9] Kapacita olejovej nádrže</p> <p>[10] Špecifická spotreba pri maximálnom výkone</p> <p>[11] Zmes (benzín: olej pre 2-taktné motory)</p> <p>[12] Rezná dĺžka</p> <p>[13] Hrúbka reťaze</p> <p>[14] Zuby / rozstup reťazovky</p> <p>[15] Maximálna rýchlosť reťaze</p> <p>[16] Zapaľovacia sviečka</p> <p>[17] Hmotnosť (s prázdnuou nádržou, bez vodiaca lišta, reťaz)</p> <p>[18] Rozmery</p> <p>[19] Dĺžka</p> <p>[20] Šírka</p> <p>[21] Výška</p> <p>[22] Úroveň akustického tlaku (na základe ISO 22868:2011)</p> <p>[23] Nepresnosť merania</p> <p>[24] Hladina nameraného akustického výkonu (na základe ISO 22868:2011)</p> <p>[25] Zaručená úroveň akustického výkonu</p> <p>[26] Vibrácie prenášané na ruku na prednej rúkoväti (na základe ISO 22867:2011)</p> <p>[27] Vibrácie prenášané na ruku na zadnej rúkoväti (na základe ISO 22867:2011)</p> <p>[28] MOŽNOSTI</p> <p>[29] Zariadenie na ochranu proti zamrznutiu</p> <p>[30] Dekompresný ventil</p> <p>[32] TABUĽKA PRE URČENIE SPRÁVNEJ KOMBINÁCIE VODIACEJ LIŠTY A REŤAZE (kap. 16)</p> <p>[33] ROZSTUP</p> <p>[34] VODIACA LIŠTA</p> <p>[35] REŤAZ</p>	<p>[36] MODEL</p> <p>[37] Palce</p> <p>[38] Dĺžka: Palce / cm</p> <p>[39] Šírka drážky: Palce / mm</p> <p>[40] Kód</p> <p>(*) UPOZORNENIE! Hodnota vibrácií sa môže meniť v závislosti na použití stroja a jeho vybavy a môže byť vyššia ako je uvedené. Je potrebné určiť bezpečnosť a ochranné opatrenia užívateľa, ktoré musia vychádzať z odhadu zaťaženia vibráciami v reálnych podmienkach použitia. Pre tento účel je potrebné vziať do úvahy všetky fázy činnosti, ako napríklad vypnutie a činnosť naprázdno.</p> <p>[1] SL - TEHNIČNI PODATKI</p> <p>[2] Motor</p> <p>[3] Encilindrski dvotaktni 2 stopnji</p> <p>[4] Gibna prostornina motorja</p> <p>[5] Moč</p> <p>[6] Število obratov na minimumu</p> <p>[7] Maksimalno dovoljeno število obratov brez obremenitve z montirano verigo</p> <p>[8] Prostornina rezervoarja za gorivo</p> <p>[9] Prostornina oljnega rezervoarja</p> <p>[10] Špecifična poraba pri največji moči</p> <p>[11] Mešanica (bencin : olje 2-taktni motor)</p> <p>[12] Dolžina reza</p> <p>[13] Debelina verige</p> <p>[14] Zobniki / hod veriznega pastorka</p> <p>[15] Največja hitrost verige</p> <p>[16] Svečka</p> <p>[17] Teža (s praznim rezervoarjem, brez drog, veriga)</p> <p>[18] Dimenzije</p> <p>[19] Dolžina</p> <p>[20] Širina</p>	<p>[21] Višina</p> <p>[22] Raven zvočnega pritiska (glede na ISO 22868:2011)</p> <p>[23] Nezanemljivost meritve</p> <p>[24] Raven izmerjene zvočne moči (glede na ISO 22868:2011)</p> <p>[25] Raven zagotovljene zvočne moči</p> <p>[26] Vibracije, ki se prenašajo na roko na sprednjem ročaju (glede na ISO 22867:2011)</p> <p>[27] Vibracije, ki se prenašajo na roko na zadnjem ročaju (glede na ISO 22867:2011)</p> <p>[28] OPCIJE</p> <p>[29] Naprava proti zmrzavanju</p> <p>[30] Dekompresijski ventil</p> <p>[32] TABELA ZA PRAVILNO KOMBINACIJO MECA IN VERIGE (Pogl. 16)</p> <p>[33] KORAK</p> <p>[34] DROG</p> <p>[35] VERIGA</p> <p>[36] MODEL</p> <p>[37] Palci</p> <p>[38] Dolžina: Palci / cm</p> <p>[39] Širina Utora: Palci / mm</p> <p>[40] Šifra</p> <p>(*) POZORI! Vrednost vibracij lahko varira glede na uporabo stroja in na njegovo opremo in je lahko višja od označene. Treba je določiti varnostne ukrepe za zaščito uporabnika, ki morajo izhajati iz ocene obremenitve, ki jo povzročajo vibracije v realnih pogojih delovanja. V ta namen je treba upoštevati vse faze ciklusa delovanja kot so na primer izklop ali delovanje v mrtvem domu.</p>

<p>[1] SR - TEHNIČKI PODACI</p> <p>[2] Motor</p> <p>[3] Jednocilindrični dvotaktni</p> <p>[4] Kubikaža</p> <p>[5] Snaga</p> <p>[6] Broj obrtaja pri minimalnoj brzini</p> <p>[7] Maksimalni dozvoljeni broj obrtaja bez opterećenja s namontiranim lancem</p> <p>[8] Kapacitet rezervoara goriva</p> <p>[9] Kapacitet rezervoara za ulje</p> <p>[10] Specifična potrošnja pri maksimalnoj snazi</p> <p>[11] Smesa goriva (Benzin : Ulje 2-taktni)</p> <p>[12] Dužina sečenja</p> <p>[13] Debljina lanca</p> <p>[14] Zubi / korak zupčanika lanca</p> <p>[15] Maksimalna brzina lanca</p> <p>[16] Svecica</p> <p>[17] Težina (sa praznim rezervoarom, brez mač, lanac)</p> <p>[18] Dimenzije</p> <p>[19] Dužina</p> <p>[20] Širina</p> <p>[21] Visina</p> <p>[22] Nivo zvučnog pritiska (na osnovu standarda ISO 22868:2011)</p> <p>[23] Merna nesigurnost</p> <p>[24] Izmeren nivo zvučne snage (na osnovu standarda ISO 22868:2011)</p> <p>[25] Garantovan nivo zvučne snage</p> <p>[26] Vibracije koje se prenose na ruku na prednjoj dršci (na osnovu standarda ISO 22867:2011)</p> <p>[27] Vibracije koje se prenose na ruku na zadnjoj dršci (na osnovu standarda ISO 22867:2011)</p> <p>[28] OPCJE</p> <p>[29] Uredaj za zaštitu od smrzavanja</p> <p>[30] Dekompresijski ventili</p> <p>[32] TABELA ZA PRAVILNO KOMBINOVANJE MACA I LANCA (Pogl. 16)</p> <p>[33] KORAK</p> <p>[34] MAC</p> <p>[35] LANAC</p>	<p>[36] MODEL</p> <p>[37] Inč</p> <p>[38] Dužina: Inč / cm</p> <p>[39] Širina zleba: Inč / mm</p> <p>[40] Sifra</p> <p>(*) PAŽNJA! Vrednost vibracija može varirati u zavisnosti od upotrebe mašine i njene opreme i može biti veća od navedene. Neophodno je utvrditi sigurnosne mere za zaštitu rukovoaca koje se moraju zasnivati na proceni opterećenja koje stvaraju vibracije u realnim uslovima upotrebe. U tu svrhu treba uzeti u obzir sve faze ciklusa rada, kao što su, na primer, gašenje ili rad na prazno.</p> <p>[1] SV - TEHNIŠKA SPECIFIKACIONER</p> <p>[2] Motor</p> <p>[3] 2-takts encyldrigr</p> <p>[4] Cylindervolyrn</p> <p>[5] Effekt</p> <p>[6] Minimal varvtal</p> <p>[7] Maximalt varvtal tillåtet utan belastning med monterad kedja</p> <p>[8] Bränsletankens kapacitet</p> <p>[9] Oljetankens kapacitet</p> <p>[10] Specifik förbrukning vid maximal effekt</p> <p>[11] Bränsleblandning (Bensin: tvåtaktsolja)</p> <p>[12] Skärningslängd</p> <p>[13] Kedjans tjocklek</p> <p>[14] Tänder / kuggstångens tandavstånd på kedjan</p> <p>[15] Maximal hastighet kedjan</p> <p>[16] Tändstift</p> <p>[17] Vikt (med tom tank, utan stång, kedja)</p> <p>[18] Dimensioner</p> <p>[19] Längd</p> <p>[20] Bredd</p>	<p>[21] Höjd</p> <p>[22] Ljudtrycksnivå (enligt ISO 22868:2011)</p> <p>[23] Tvivel med mått</p> <p>[24] Uppmått ljudeffektiv (enligt ISO 22868:2011)</p> <p>[25] Garanterad ljudeffektiv</p> <p>[26] Vibrationer på handen på det främre handtaget (enligt ISO 22867:2011)</p> <p>[27] Vibrationer på handen på det bakre handtaget (enligt ISO 22867:2011)</p> <p>[28] TILLVAL</p> <p>[29] Frostskyddsanordning</p> <p>[30] Tryckavlastningsventil</p> <p>[32] TABELL FÖR RÄTT KOMBINATION AV SVÄRD OCH KEDJA (Kap. 16)</p> <p>[33] STEG</p> <p>[34] STÅNG</p> <p>[35] KEDJA</p> <p>[36] MODELL</p> <p>[37] Tum</p> <p>[38] Längd: Tum / cm</p> <p>[39] Rännans Bredd: Tum / mm</p> <p>[40] Kod</p> <p>(*) VARNING! Vibrationsvärdet kan variera i funktion till användningen av maskinen och dess utrustning och överstiga det som anges. Säkerhetsanordningar måste förutses för att skydda användaren och skall grundas sig på uppskattningen av den belastning som skapas av vibratörerna under verkliga användningsförhållanden. Av detta skäl skall samtliga faser under funktionscykeln tas hänsyn till, som till exempel en släckning eller funktion under tomgång.</p>
<p>[1] TR - TEKNİK VERİLER</p> <p>[2] Motor</p> <p>[3] Tek silindirli 2 zamanlı</p> <p>[4] Silindir</p> <p>[5] Güç</p> <p>[6] Minimum devir sayısı</p> <p>[7] Zincir monte edilmiş iken, yük olmaksızın kabul edilebilir maksimum devir sayısı</p> <p>[8] Yakıt deposunun kapasitesi</p> <p>[9] Yağ deposunun kapasitesi</p> <p>[10] Maksimum güçte özgül tüketim</p> <p>[11] Karışım (Benzin : Yağ 2 zamanlı)</p> <p>[12] Kesim uzunluğu</p> <p>[13] Kalınlık zincir</p> <p>[14] Zincir pinyonunun dişleri / adımı</p> <p>[15] Maksimum hiz zinciri</p> <p>[16] Buji</p> <p>[17] Ağırılık (boş depo ile, pala, zincir olmadan)</p> <p>[18] Ebatlar</p> <p>[19] Uzunluk</p> <p>[20] Genişlik</p> <p>[21] Yükseklik</p> <p>[22] Ses basınç seviyesi (ISO 22868:2011'e dayalı)</p> <p>[23] Ölçü belirsizliği</p> <p>[24] Ölçülen ses güç seviyesi (ISO 22868:2011'e dayalı)</p> <p>[25] Garanti edilen ses güç seviyesi</p> <p>[26] Ön kabza üzerindeki ele aktarılan titreşim (ISO 22867:2011'e dayalı)</p> <p>[27] Arka kabza üzerindeki ele aktarılan titreşim (ISO 22867:2011'e dayalı)</p> <p>[28] SEÇENEKLER</p> <p>[29] Donma önleyici donanım</p> <p>[30] Dekompresyon vanası</p> <p>[32] DOĞRU PALA VE ZİNCİR BİRLEŞİMİ TABLOSU (Böl. 16)</p> <p>[33] ADIM</p> <p>[34] PALA</p> <p>[35] ZİNCİR</p> <p>[36] MODELİ</p> <p>[37] İnç</p> <p>[38] Uzunluk: İnç / cm</p> <p>[39] Yiv Geniliği: İnç / mm</p> <p>[40] Kod</p>	<p>(*) DİKKAT! Titreşimlerin değeri, makinenin kullanımına ve donatısına göre değişebilir ve belirlenen değerden fazla olabilir. Kullanıcıyı korumak için güvenlik tedbirlerinin belirlenmesi gerekir; bunlar, gerçek kullanım şartlarında titreşimler tarafından üretilen yükün tahminine dayanmalıdır. Bu amaçla işleme devrinin tüm aşamaları (örneğin kapanma veya boş işleme) dikkate alınmalıdır.</p>	



OBSAH

1. VŠEOBECNÉ INFORMACE	1
2. BEZPEČNOSTNÍ POKYNY	2
3. SEZNÁMENÍ SE STROJEM	4
3.1 Popis stroje a určené použití	4
3.2 Výstražné symboly	5
3.3 Identifikační štítek výrobku	5
3.4 Hlavní součásti	6
4. MONTÁŽ	6
4.1 Komponenty pro montáž	6
4.2 Montáž vodící lišty a ozubeného řetězu	6
5. OVLÁDACÍ PRVKY	7
5.1 Vypínač pro startování/zastavení motoru	7
5.2 Ovládání sytiče (Startér)	7
5.3 Tlačítko pro ovládání nasávání paliva (Primer) 7	
5.4 Ovládání dekompresního ventilu (pouze pro model SP 526)	7
5.5 Páka ovládání plynu	7
5.6 Pojistná páka plynu	7
5.7 Držadlo pro ruční startování	8
5.8 Brzda řetězu	8
6. POUŽITÍ STROJE	8
6.1 Přípravné úkony	8
6.2 Bezpečnostní kontroly	9
6.3 Uvedení do činnosti	10
6.4 Pracovní činnost	11
6.5 Rady pro použití	13
6.6 Zastavení	13
6.7 Po použití	13
7. BĚŽNÁ ÚDRŽBA	13
7.1 Všeobecné informace	13
7.2 Příprava směsi	14
7.3 Doplnění paliva	14
7.4 Doplnění hladiny v nádrži na olej řetězu	15
7.5 Čištění stroje a motoru	15
7.6 Čištění řetězu	15
7.7 Kolík zachycovače řetězu	15
7.8 Upevňovací matice a šrouby	15
8. MIMORÁDNÁ ÚDRŽBA	15
8.1 Mazací otvory stroje a vodící lišty	15
8.2 Čištění vzduchového filtru	16
8.3 Buben spojky	16
8.4 Hnací řetězka řetězu	16
8.5 Kontrola zapalovací svíčky	16
8.6 Startovací lanko	16
8.7 Údržba ozubeného řetězu	16
8.8 Údržba vodící lišty	17
8.9 Seřízení volnoběžných otáček	17
8.10 Seřízení karburátoru	17
9. SKLADOVÁNÍ	17
10. MANIPULACE A PŘEPRAVA	18
11. SERVISNÍ SLUŽBA A OPRAVY	18
12. ZÁRUČNÍ PODMÍNKY	18
13. TABULKA ÚDRŽBY	19
14. TABULKA ÚDRŽBY ŘETĚZU	19
15. IDENTIFIKACE ZÁVAD	20
16. PŘÍSLUŠENSTVÍ	21

1. VŠEOBECNÉ INFORMACE

1.1 JAK ČÍST NÁVOD

V textu návodu se nacházejí některé odstavce, které mají zvláštní význam vzhledem k bezpečnosti nebo funkčnosti; stupeň důležitosti je označen symboly, jejichž význam je následující:

POZNÁMKA nebo **DŮLEŽITÁ INF.**

upřesňuje nebo blíže vysvětluje některé předem uvedené informace s cílem vyhnout se poškození stroje a způsobení škod.

Symbol  poukazuje na nebezpečí. Nedodržení uvedeného varování má za následek možné ublížení na zdraví obsluhy nebo třetích osob a/nebo škody na majetku.

- Zvýrazněné odstavce s rámečkem
- tvořeným šedými tečkovanými čarami
- označují charakteristiky volitelného
- příslušenství, které není součástí všech
- modelů dokumentovaných v tomto návodu.
- Zkontrolujte, zda je konkrétní charakteristika
- součástí požadovaného modelu.

Všechny výrazy "přední", "zadní", "pravý" a "levý" se vztahují na pozici sedící obsluhy.

1.2 ODKAZY

1.2.1 Obrázky

Obrázky v tomto návodu jsou očíslovány 1, 2, 3 apod.

Součásti uvedené na obrázcích jsou označeny písmeny A, B, C atd.

Odkaz na součást C na obrázku 2 je uveden formou nápisu: "Viz obr. 2.C" nebo jednoduše "(Obr. 2.C)".

Uvedené obrázky jsou pouze orientační. Skutečné díly se mohou lišit od zobrazených.

1.2.2 Názvy

Návod je rozdělen do kapitol a odstavců. Název odstavce "2.1 Instruktaž" je podnázvem "2. Bezpečnostní pokyny". Odkazy na názvy a odstavce jsou uvedeny prostřednictvím zkratk kap. nebo odst. a příslušného čísla. Příklad: "kap. 2" nebo "odst. 2.1".

2. BEZPEČNOSTNÍ POKYNY

2.1 INSTRUKTÁŽ

 **Seznamte se s ovládacími prvky stroje a s jeho vhodným použitím. Naučte se rychle zastavit stroj. Neuposlechnutí upozornění a pokynů může způsobit požár a/nebo vážná ublížení na zdraví.**

- Nikdy nepřipustíte, aby stroj používaly děti nebo osoby, které nejsou dokonale seznámeny s pokyny. Zákony v jednotlivých zemích upřesňují minimální předepsaný věk pro uživatele.
- Stroj nesmíte nikdy používat, jste-li unaveni, pokud je vám nevolno nebo v případě, že jste užili léky, drogy, alkohol nebo jiné látky snižující vaše reflexní schopnosti a pozornost.
- Pamatujte, že obsluha nebo uživatel nese odpovědnost za nehody a nepředvídané události způsobené jiným osobám nebo jejich majetku. Zhodnocení možných rizik při práci na zvoleném terénu patří do odpovědnosti uživatele, který je také odpovědný za přijetí všech dostupných opatření k zajištění vlastní bezpečnosti a také bezpečnosti jiných osob, zvláště na svazích, nepravidelném, kluzkém a nestabilním terénu.
- V případě, že chcete postoupit nebo půjčit stroj jiným osobám, ujistěte se, že se uživatel seznámí s pokyny pro použití, uvedenými v tomto návodu.
- Použití stroje ke kácení a odvětvování vyžaduje specifický výcvik.

2.2 PŘÍPRAVNÉ ÚKONY

Osobní ochranné prostředky (OOP)

- Používejte přilnavý ochranný oděv vybavený ochranou proti pořežání, antivibrační rukavice, ochrannou přilbu, ochranné brýle, protiprašný respirátor, chrániče sluchu a ochrannou obuv s protiskluzovou podrážkou.
- Nemějte na sobě šály, pláště, náhrdelníky, náramky, oděv s volnými částmi nebo oděv se šňůrkami nebo kravatou i jakékoliv visící nebo volné doplňky všeobecně, protože by se mohly zachytit do stroje nebo do předmětů a materiálů, které se nacházejí na pracovišti.
- Dlouhé vlasy vhodným způsobem sepněte.

Spalovací motor: palivo

 **NEBEZPEČÍ!** Benzin a palivová směs jsou hořlavé!

- Benzin a palivovou směs skladujte v příslušných homologovaných nádobách

určených pro tento účel, na bezpečném místě, v dostatečné vzdálenosti od zdrojů tepla nebo volného plamene.

- Nádoby a prostor pro skladování paliva nechávejte bez zbytků trávy, listí nebo přebytečného mazacího tuku.
- Nenechávejte nádoby na pohonné látky v dosahu dětí.
- Nekuřte během přípravy směsi, během plnění nebo doplňování paliva ani při žádné manipulaci s palivem.
- Palivo doplňujte s použitím trychtýře, a to pouze na otevřeném prostoru.
- Vyhněte se vdechování výparů paliva.
- Nesnímejte uzávěr palivové nádrže a nedoplňujte palivo při zapnutém motoru nebo v případě, že je motor horký;
- Uzávěr palivové nádrže otevírejte pomalu a nechte postupně uniknout vnitřní tlak.
- Nepřibližujte se k hrdlu palivové nádrže s otevřeným ohněm kvůli kontrole obsahu.
- Když palivo vyteče, nestartujte motor, ale vzdalte stroj od prostoru, v kterém se palivo vylilo, a zabraňte tak možnosti vzniku požáru, dokud nedojde k odpaření paliva a k rozptýlení výparů.
- Okamžitě vyčistěte všechny stopy po palivu vylitém na stroj nebo na zem.
- Vždy nasadte zpět a dotáhněte uzávěry palivové nádrže a nádoby s palivem.
- Nestartujte stroj na místě, kde bylo provedeno doplnění paliva; startování motoru musí proběhnout v minimální vzdálenosti 3 metrů od místa, kde se doplňovalo palivo;
- Zamezte kontaktu paliva s oděvy, a pokud se tak stane, před spuštěním motoru se převlékněte.

2.3 BĚHEM POUŽITÍ



Pracovní prostor

- Nespouštějte motor v uzavřených prostorech, kde se mohou hromadit nebezpečné výpary oxidu uhelnatého. Startování musí probíhat venku nebo v dobře větraném prostoru. Pamatujte vždy na to, že výfukové plyny jsou jedovaté.
- Při startování stroje nesměřujte výfuk a tím i výfukové plyny vůči zápalným materiálům.
- Nepoužívejte stroj v prostředí s rizikem výbuchu, za přítomnosti hořlavých kapalin, plynů nebo prachu. Elektrické kontakty nebo mechanický ořez mohou způsobovat vznik jisker, které mohou zapálit prach nebo výpary.
- Pracujte pouze při denním světle nebo při dobrém umělém osvětlení.
- Vzdalte osoby, děti a zvířata z pracovního prostoru. Je třeba, aby byly děti pod dohledem dospělé osoby.

- Zkontrolujte, zda se ostatní osoby nacházejí ve vzdálenosti nejméně 15 metrů od pracovního dosahu stroje
- V rámci možnosti se vyhněte práci na mokřem nebo kluzkém povrchu a práci na nerovném nebo příliš strmém terénu, který nezaručuje stabilitu obsluhy během pracovní činnosti;
- Věnujte mimořádnou pozornost nepravdělnostem terénu (hrboly, příkopy), svahům, skrytým nebezpečím a přítomnosti případných překážek, které by mohly omezovat viditelnost.
- Věnujte velkou pozornost blízkosti srázů, příkopů nebo mezí.
- Při použití stroje blízko silnice dávejte pozor na provoz.
- Aby se zabránilo riziku vzniku požáru, nenechávejte stroj s ještě teplým motorem mezi listím, suchou trávou nebo jiným hořlavým materiálem.

Chování

- Během práce se musí stroj vždy držet pevně oběma rukama (s levou rukou na přední rukojeti a s pravou rukou na zadní rukojeti, bez ohledu na to, zda je stroj obsluhován levákem nebo pravákem) a v dostatečné vzdálenosti od částí těla.
- Zaujměte pevný a stabilní postoj a buďte ostražití.
- Nepoužívejte nestabilní žebříky a plošiny.
- Nepracujte sami nebo příliš osamoceni, abyste usnadnili přivolání pomoci v případě úrazu.
- Nikdy neběhejte, ale kráčejte.
- Dbejte, aby nedošlo k prudkému nárazu vodící lišty do cizích předmětů/překážek a k možnému vymrštění materiálu, způsobenému pohybem řetězu. Když lišta narazí na překážku, může dojít ke zpětnému rázu (kick back). Ke zpětnému rázu dochází tehdy, když se koncová část řetězu dostane do styku s nějakým předmětem, nebo v případě, že dřevo sevře a zaklesne řetěz do řezu. Tento dotek na koncové části řetězu může způsobit rychlý pohyb v opačném směru, spojený s posunutím vodící lišty směrem nahoru a směrem k obsluze, jako v případě zablokování řetězu podél horní části vodící lišty. V obou případech byste mohli ztratit kontrolu nad motorovou pilou s možnými velmi vážnými následky. Aby se zabránilo zpětnému rázu, přijměte následující, níže uvedené opatření:
 - Držte pilu pevně oběma rukama, s palci a prsty kolem rukojetí řetězové pily, a uveďte vaše tělo a ramena do polohy, která vám umožní odolat síle zpětného rázu.
 - Nenatahujte ruce příliš daleko a neřežte nad úroveň výšky ramene.

- Používejte výhradně vodící lišty a řetězy uvedené výrobcem.
- Dodržujte pokyny výrobce, které se týkají ostření a údržby řetězové pily.
- Nevystavujte se působení prachu a pilin vytvářených řetězem během řezání.
- Nedotýkejte se součástí motoru, které se během použití ohřívají. Hrozí riziko popálení!
-  V případě poruchy nebo nehody během pracovní činnosti okamžitě zastavte motor a přesuňte stroj, aby se zabránilo dalším škodám; v případě nehod s ublížením na zdraví třetím osobám okamžitě uveďte do praxe postupy první pomoci, které jsou co nejhodnější pro danou situaci, a obraťte se na zdravotní středisko ohledně potřebného ošetření. Odstraňte jakoukoli případnou suť, která by mohla způsobit škody a ublížení na zdraví osob nebo zvířat ponechaných bez dozoru.
-  Dlouhodobé vystavení vibracím může způsobit zranění nebo neurovaskulární poruchy (známé také jako "Raynaudův fenomén" nebo "bílá ruka"), a to zejména u lidí s potížemi krevního oběhu. Příznaky se mohou týkat rukou, zápěstí a prstů a mohou se projevit ztrátou citlivosti, strnulostí, svěděním, bolestí, ztrátou barvy nebo strukturálními změnami pokožky. Tyto příznaky mohou být ještě výraznější při nízkých teplotách prostředí a/nebo při nadměrném úchopu na rukojetích. Při výskytu příznaků je třeba snížit dobu používání stroje a obrátit se na lékaře.

Omezení použití

- Stroj nesmí používat osoby, které nejsou schopné udržet jej pevně oběma rukama a/nebo zůstat během jeho použití na nohách ve stabilní rovnovážné poloze.
- Nikdy nepoužívejte stroj s poškozenými, chybějícími nebo nesprávně nasazenými ochrannými kryty.
- Nepoužívejte stroj, když příslušenství/nástroje není/nejsou nainstalováno/nainstalovány v určených místech.
- Nevypínejte, nevyřazujte a nedemontujte přítomné bezpečnostní prvky/mikrospínače ani je nevyřazujte z činnosti.
- Neměňte seřízení motoru ani jej neuvádějte do činnosti na příliš vysokých otáčkách. Když je motor ponechán v činnosti na velmi vysokých otáčkách, zvyšuje se riziko ublížení na zdraví.
- Nevystavujte stroj nadměrně námaze a nepoužívejte stroj s nižším výkonem pro realizaci náročných prací; použití vhodného stroje snižuje rizika a zlepšuje kvalitu práce.

2.4 ÚDRŽBA A SKLADOVÁNÍ

Provádění pravidelné údržby a správného skladování zajišťuje zachování bezpečnosti stroje a úroveň jeho výkonnosti.

Údržba

- Abyste snížili riziko vzniku požáru, pravidelně kontrolujte, že nedochází k úniku oleje a/nebo paliva.
-  Úrovně hluku a vibrací, uvedené v tomto návodu, představují maximální hodnoty použití stroje. Použití nevyváženého sekacího prvku, příliš vysoká rychlost pohybu a chybějící údržba výrazně ovlivňují akustické emise a vibrace. Proto je třeba přijmout preventivní opatření pro odstranění možných škod způsobených vysokým hlukem a namáháním v důsledku vibrací; zajistěte údržbu stroje, používejte chrániče sluchu a během pracovní činnosti dělejte přestávky.

Skladování

- Neodkládejte stroj s palivem v nádrži v místnosti, ve které by výpary paliva mohly dosáhnout plamene, jiskry nebo silného zdroje tepla.
- Za účelem omezení rizika požáru nenechávejte nádoby s odpadovými materiály uvnitř místnosti.

2.5 OCHRANA ŽIVOTNÍHO PROSTŘEDÍ

Ochrana životního prostředí musí představovat významný a prioritní aspekt použití stroje ve prospěch občanského společenství a prostředí, v němž žijeme.

- Vyvarujte se toho, abyste byli rušivým prvkem ve vztahu s vašimi sousedy. Používejte stroj výhradně v rozumné době (ne včasné ráno nebo pozdě večer, abyste nerušili jiné osoby).
- Během pracovní činnosti se do prostředí dostává určité množství oleje potřebného pro mazání řetězu; používejte proto výhradně biodegradabilní oleje, specifické pro tento druh použití. Použití minerálního oleje nebo oleje pro motory způsobí vážné škody na životním prostředí.
- Důkladně dodržujte místní normy pro likvidaci olejů, olejů, paliva, filtrů, opotřebovaných součástí nebo jakéhokoli prvku se silným dopadem na životní prostředí; tyto odpadové materiály nesmí být odhozeny do běžného odpadu, ale musí být odděleny a odevzdány do příslušných sběrných středisek, která zajistí recyklaci materiálů.
- Důsledně dodržujte místní předpisy, týkající se likvidace zbytkového materiálu.

- Při vyřazení stroje z provozu jej nenechávejte volně v přírodě, ale obraťte se na sběrné středisko v souladu s platnými místními předpisy.

3. SEZNÁMENÍ SE STROJEM

3.1 POPIS STROJE A URČENÉ POUŽITÍ

Tento stroj je lesnickým zařízením a konkrétně se jedná o motorovou pilu navrženou pro lesnické práce.

K hlavním částem stroje patří vzduchem chlazený dvoutaktní spalovací motor, napájený směsí olej-benzin, a vodící lišta pro přenos pohybu z motoru na ozubený řetěz, který slouží jako samotná pila. Náhon je přenášen od motoru na řetěz prostřednictvím odstředivé spojky, která brání pohybu řetězu při chodu motoru na volnoběžných otáčkách.

Obsluha drží stroj oběma rukama s použitím přední i zadní rukojeti a může ovládat hlavní ovládací prvky tak, že se bude neustále zdržovat v bezpečné vzdálenosti od řezacího zařízení.

3.1.1 Určené použití

Tento stroj byl navržen a vyroben pro:

- kácení, rozřezávání a odvětvování stromů s rozměry úměrnými délkou vodící lišty nebo dřevěných předmětů s obdobnými parametry.
- použití jediným operátorem.

3.1.2 Nevhodné použití

Jakékoli jiné použití, které se liší od výše uvedených použití, může být nebezpečné a může způsobit ublížení na zdraví osob a/ nebo škody na majetku. Do nevhodného použití patří (například, ale nejen):

- úprava živých plotů;
- dřevorytectví;
- rozřezávání palet, beden a obalů jako takových;
- rozřezávání nábytku nebo čehokoli jiného, co by mohlo obsahovat hřebíky, šrouby nebo kovové díly jakéhokoli druhu;
- provádění řeznických prací;
- používání stroje pro řezání nedřevěných materiálů (plastové materiály, stavební materiály).
- používání stroje v úloze páky ke zvedání, posouvání nebo členění předmětů;

- používání stroje zajištěného na pevných držácích;
- použití jiných sekacích zařízení než jsou uvedeny v tabulce "Technické parametry". Nebezpečí vážného zranění a ublížení na zdraví.
- používání stroje více než jednou osobou.

DŮLEŽITÁ INF. *Nevhodné použití stroje bude mít za následek propadnutí záruky a odmítnutí jakékoli odpovědnosti ze strany Výrobce, přičemž všechny náklady vyplývající ze škod nebo ublížení na zdraví samotného uživatele nebo třetích osob ponese uživatel.*

3.1.3 Druhy uživatelů

Tento stroj je určen k použití ze strany spotřebitelů, tedy neprofesionální obsluhy. Je určen pro použití "domácími kutily".

3.2 VÝSTRAŽNÉ SYMBOLY

Na stroji jsou uvedeny různé symboly (obr. 2). Jejich funkcí je připomenout obsluze chování, které je třeba dodržovat, aby jej používala s potřebnou pozorností a opatrností.

Význam jednotlivých symbolů:



UPOZORNĚNÍ! NEBEZPEČÍ!

Tento stroj se v případě nesprávného použití může stát nebezpečným pro uživatele i pro jiné osoby.



UPOZORNĚNÍ! Před použitím tohoto stroje si přečtěte návod k použití.



Pracovník pověřený obsluhou tohoto stroje může být při každodenním opakovaném používání v běžných podmínkách vystaven hladině hluku rovnající se nebo převyšující 85 dB(A). Používejte chrániče sluchu, ochranné brýle a ochrannou přilbu.



Používejte ochranné rukavice a ochrannou obuv!



NEBEZPEČÍ ZPĚTNÉHO RÁZU (KICK BACK)!

Zpětný ráz vyvolává náhlý a nekontrolovatelný pohyb motorové pily směrem k obsluze. Vždy pracujte bezpečně. Používejte řetězy vybavené bezpečnostními články řetězu, které omezují zpětný ráz.



Nikdy nadržte při práci stroj pouze jednou rukou! Stroj uchopte pevně do obou rukou, abyste umožnili dokonalé ovládání stroje a snížili riziko zpětného rázu.

DŮLEŽITÁ INF. *Poškozené výstražné štítky nebo výstražné štítky, které již nejsou čitelné, je třeba vyměnit. Požádejte o nové štítky ve vašem autorizovaném servisním středisku.*

3.3 IDENTIFIKAČNÍ ŠTÍTEK VÝROBKU

Na identifikačním štítku jsou uvedeny tyto údaje (obr. 1):

1. Úroveň akustického výkonu
2. Označení shody
3. Rok výroby
4. Typ stroje
5. Výrobní číslo
6. Název a adresa Výrobce
7. Kód výrobku
8. Počet emisí

Identifikační údaje stroje přepište do příslušných polí na štítku uvedeném na zadní straně obalu.

DŮLEŽITÁ INF. *Identifikační údaje uvedené na identifikačním štítku výrobku uvádějte pokaždé, když se obrátíte na autorizovanou dílnu.*

DŮLEŽITÁ INF. *Příklad prohlášení o shodě se nachází na posledních stranách návodu.*

3.4 HLAVNÍ SOUČÁSTI

Stroj je tvořen níže uvedenými hlavními komponenty (obr. 1):

- A. **Motor:** dodává pohyb řezacímu zařízení.
- B. **Přední rukojeť:** nosná rukojeť, která se nachází v čelní části motorové pily. Drží se levou rukou.
- C. **Zadní rukojeť:** nosná rukojeť, která se nachází v zadní části motorové pily. Drží se pravou rukou. Nacházejí se zde hlavní ovládací prvky plynu.
- D. **Přední ochranný kryt ruky:** ochranné zařízení, které se nachází mezi přední rukojetí a ozubeným řetězem a slouží k ochraně ruky před zraněním v případě, že by došlo k jejímu sklouznutí z rukojeti. Tento ochranný kryt se používá jako zařízení pro aktivaci brzdy řetězu (odst. 5.7).
- E. **Zadní ochranný kryt ruky:** ochranné zařízení, které se nachází v pravé spodní části zadní rukojeti a slouží k ochraně ruky před řetězovou pilou v případě přetržení řetězu nebo vyklouznutí z vodicí lišty.
- F. **Vodicí lišta:** slouží jako nosný i vodicí prvek ozubeného řetězu.
- G. **Ozubený řetěz:** prvek určený pro řezání, který je tvořen unášecími články, vybavenými malými noži, nazvanými "zuby", a bočními spoji, které jsou spojeny pomocí nýtů.
- H. **Zachycovač řetězu:** bezpečnostní prvek, který zabraňuje nekontrolovaným pohybům ozubeného řetězu v případě jeho přetržení nebo uvolnění.
- I. **Zubová opěrka:** zařízení nainstalované naproti montážnímu bodu vodicí lišty, které při styku se stromem nebo kmenem slouží jako opora.
- J. **Ochranný kryt zubové opěrky:** ochranný kryt zubové opěrky, který se používá během manipulace, přepravy nebo skladování stroje. Před zahájením pracovní činnosti je třeba tento kryt sejmout.
- K. **Ochranný kryt vodicí lišty:** ochranný kryt řetězové pily na vodicí liště, který se používá během manipulace, přepravy nebo skladování stroje.

4. MONTÁŽ

DŮLEŽITÁ INF. *Bezpečnostní pokyny, které je třeba sledovat během použití stroje, jsou popsány v kap. 2. Důsledně dodržujte uvedené pokyny, abyste se vyhnuli vážným rizikům a nebezpečím.*

Z přepravních a skladovacích důvodů není stroj kompletně sestaven přímo ve výrobním

závodě. Pro jeho uvedení do provozu je třeba provést rozbalení jednotlivých částí a jejich montáž dle následujících pokynů.

⚠ Rozbalení a dokončení montáže musí být provedeno na rovné a pevné ploše s dostatečným prostorem pro manipulaci se strojem a s obaly a za použití vhodného nářadí. Nepoužívejte stroj dříve, než provedete pokyny oddílu "MONTÁŽ".

4.1 KOMPONENTY PRO MONTÁŽ

V obalu se nacházejí také komponenty pro montáž, uvedené v následující tabulce:

Popis
Vodicí lišta vybavena příslušným krytem
Ozubený řetěz
Klíč (uložený pod spodní částí stroje) (obr. 1.M)
Pilník pro broušení řetězu
Dokumentace

4.1.1 Rozbalení

1. Opatrně otevřete obal a dávejte pozor, abyste nepoztráceli součásti.
2. Přečtěte si dokumentaci, která se nachází v krabici, včetně tohoto návodu.
3. Vyjměte z krabice všechny nenamontované součásti.
4. Vyjměte stroj z krabice.
5. Krabici a obaly zlikvidujte v souladu s místní legislativou.

4.2 MONTÁŽ VODICÍ LIŠTY A OZUBENÉHO ŘETĚZU

⚠ Při každé manipulaci s vodicí lištou a řetězem používejte silné pracovní rukavice. Věnujte maximální pozornost montáži vodicí lišty a řetězu, abyste nenarušili bezpečnost a účinnost stroje; v případě pochybností se obraťte na Prodejce.

⚠ Proved'te všechny uvedené úkony při vypnutém motoru.

⚠ Před montáží vodicí lišty se ujistěte, že brzda řetězu není zařazena (odst. 5.7).

1. Odšroubujte matice (obr. 3.A) a sejměte ochranný kryt spojky (obr. 3.B), aby se umožnil přístup k hnací řetězce a k uložení vodicí lišty.

- Odmontujte plastovou rozpěrku (obr. 3.C); tato rozpěrka slouží výhradně pro přepravu zabaleného stroje a nesmí být použita.
- Namontujte vodící lištu (obr. 4.A) zasunutím závrtných šroubů (obr. 4.B) do drážky (obr. 4.C) a zatlačte ji směrem k zadní části těla stroje.
- Namontujte řetěz (obr. 5.A) kolem hnací řetězky (obr. 5.B) a podél vedení vodící lišty (obr. 5.C) a dbejte přitom, aby byl zachován směr posuvu (obr. 5.D) na doraz.



Směr posuvu řetězu

Když je hrot vodící lišty vybaven vodící řetězkou, dbejte, aby se unášecí články řetězu správně zasunuly do prostorů v řetězce (obr. 6).

- Zkontrolujte, zda se kolík napínáku řetězu (obr. 7.A) správně zasunul do příslušného otvoru ve vodící liště; v opačném případě vhodně zasáhněte šroubovákem na šroubu napínáku řetězu (obr. 7.B) až do úplného zasunutí kolíku.
- Provedte zpětnou montáž ochranného krytu, aniž byste utáhli matici.
- Prostřednictvím šroubu napínáku řetězu (obr. 8.A) napínejte řetěz až do dosažení správného napnutí.
- Přidrže vodící lištu nadzvednutou a utáhněte na doraz matici ochranného krytu použitím klíče z výbavy (obr. 9).

4.2.1 Kontrola napnutí řetězu

Zkontrolujte napnutí řetězu. Řetěz je správně napnutý, když se při jeho uchopení v polovině vodící lišty nedostanou unášecí články ven z vedení (obr. 10).

5. OVLÁDACÍ PRVKY

5.1 VYPÍNAČ PRO STARTOVÁNÍ/ ZASTAVENÍ MOTORU

Umožňuje startování motoru a jeho zastavení (obr. 11.C).

Umožnění nastartování motoru a jeho uvedení do činnosti.



Zastavení motoru.

Po stisknutí ovládacího prvku zastavení se vypínač automaticky vrátí do polohy pro startování "I".

5.2 OVLÁDÁNÍ SYTIČE (STARTÉR)

Používá se pro startování motoru za studena. Ovládací prvek sytiče má dvě polohy:



Poloha A (obr. 11.A) - sytič je vyřazen (běžná činnost a startování motoru za tepla).



Poloha B (obr. 11.B) - sytič je zařazen (pro startování motoru za studena).

5.3 TLAČÍTKO PRO OVLÁDÁNÍ NASÁVÁNÍ PALIVA (PRIMER)



Stisknutím gumového tlačítka palivové pumpičky dojde ke vstříknutí paliva do nasávacího kolektoru karburátoru, čímž se usnadní startování motoru (obr. 12.A).

5.4 OVLÁDÁNÍ DEKOMPRESNÍHO VENTILU (POUZE PRO MODEL SP 526)

Stisknutím ventilu (obr. 13.E) dojde k poklesu komprese ve válci a startování stroje bude snazší.

5.5 PÁKA OVLÁDÁNÍ PLYNU

Umožňuje regulovat rychlost řetězu.

Použití páky ovládní plynu (obr. 12.B) je možné pouze v případě, že bude současně stisknuta i pojistná páka plynu (obr. 12.C).

Správné pracovní rychlosti se dosahuje s pákou ovládní plynu (obr. 12.B) na konci dráhy.

5.6 POJISTNÁ PÁKA PLYNU

Pojistná páka plynu (obr. 12.C) umožňuje použití páky ovládní plynu (obr. 12.B).

5.7 DRŽADLO PRO RUČNÍ STARTOVÁNÍ

Umožňuje ruční startování motoru (obr. 11.D).

5.8 BRZDA ŘETĚZU

Jedná se o bezpečnostní brzdny systém, který zablokuje pohyb řetězu v případě pohybů dozadu (zpětných rázů) během pracovní činnosti. Ke zpětným rázům dochází následkem nevhodného dotyku hrotu vodící lišty s prudkým pohybem vodící lišty nahoru, v jehož důsledku ruka narazí do předního ochranného krytu (obr. 1.D). Pro vyřazení brzdy řetězu je třeba provést její manuální odblokování.



Vyřazená brzda řetězu. Vyřazení brzdy řetězu se provádí potažením předního ochranného krytu ruky (obr. 1.D) úplně dozadu, směrem k přední rukojeti, dokud neucítíte cvaknutí.



Zařazená brzda řetězu. Zařazení brzdy řetězu se provádí zatlačením předního ochranného krytu ruky (obr. 1.D) úplně dopředu.

⚠ V případě, že brzda řetězu nepracuje správně, nepoužívejte stroj a obraťte se na svého Prodejce za účelem potřebné kontroly.

6. POUŽITÍ STROJE

DŮLEŽITÁ INF. *Bezpečnostní pokyny, které je třeba sledovat během použití stroje, jsou popsány v kap. 2. Důsledně dodržujte uvedené pokyny, abyste se vyhnuli vážným rizikům a nebezpečím.*

6.1 PŘÍPRAVNÉ ÚKONY

Před zahájením pracovní činnosti je nezbytné provést některé kontrolní a jiné úkony pro zajištění maximální účinnosti a bezpečnosti práce.

DŮLEŽITÁ INF. *Stroj je dodáván s prázdnou nádrží na palivovou směs i s prázdnou nádrží na olej pro mazání řetězu.*

6.1.1 Doplnění paliva

Před použitím stroje doplňte palivo. Ohledně způsobu přípravy směsi a ohledně

způsobu doplňování paliva a souvisejících opatření si přečtěte odst. 7.3.

6.1.2 Doplnění oleje pro mazání řetězu

Před použitím stroje proveďte doplnění oleje pro mazání řetězu. Ohledně způsobu doplnění oleje a souvisejících opatření si přečtěte odst. 7.4.

6.1.3 Kontrola napnutí řetězu

⚠ Proveďte všechny uvedené úkony při vypnutém motoru.

⚠ Použijte silné pracovní rukavice.

Zkontrolujte napnutí řetězu.

Řetěz je správně napnutý, když se při jeho uchopení v polovině vodící lišty nedostanou unášecí články ven z vedení (obr. 10).

Při napínání řetězu:

1. povolte matice ochranného krytu prostřednictvím klíče z výbavy;
2. prostřednictvím šroubu napínačku řetězu (obr. 8.A) napínejte řetěz až do dosažení správného napnutí;
3. přidržte vodící lištu nadzvednutou a utáhněte na doraz matice ochranného krytu použitím klíče z výbavy (obr. 9).

⚠ Nepracujte s uvolněným řetězem, abyste nevyvolávali nebezpečné situace v případě uvolnění řetězu z vedení vodící lišty.

DŮLEŽITÁ INF. *Během prvního období použití je třeba častěji provádět kontrolu z důvodu usednutí řetězu.*

6.1.4 Příprava stroje pro pracovní činnost

• Zařízení na ochranu proti zamrznutí

V případě použití motorové pily při teplotě nižší než +5 °C je třeba nastavit zařízení na ochranu před zamrznutím před startováním stroje, aby se zabránilo tvorbě ledu uvnitř karburátoru s následným poklesem výkonu motoru nebo jeho nepravdivelné činnosti.

Stroj je vybaven ventilační okénkem, které se nachází na víku válce, aby umožňovalo přechod tepleho vzduchu na motor.

V běžných podmínkách (teploty vyšší než +5 °C) je třeba používat stroj v běžném provozním režimu, tj. nastavený tak, jak vyšel z výrobního závodu.

Pro přechod z "Běžného" režimu do režimu "Ochrany před zamrznutím" (a opačně):

1. zastavte stroj (odst. 6.6):
 2. Sejměte víko vzduchového filtru a samotný vzduchový filtr (odst. 8.2);
- 3.a u modelů SP386, SP 426:**
- vyvlečte víko zařízení na ochranu proti zamrznutí z jeho uložení, které se nachází napravo od víka válce (obr. 14.A);
 - otočte víko zařízení na ochranu před zamrznutím tak, aby byl symbol «SNÍH» obrácen směrem dolů a aby ventilační okénko zůstalo otevřené (obr. 14.B);
- 3.b u modelů SP466, SP 526:**
- odšroubujte šrouby, které upevňují víko válce (obr. 15.A) (2 šrouby uvnitř a jeden z vnější strany víka), a sejměte víko válce (obr. 15.B);
 - vyvlečte víko zařízení na ochranu proti zamrznutí z jeho uložení (obr. 16.A), které se nachází uprostřed a na zadní straně víka válce (obr. 16.B);
 - otočte víko zařízení na ochranu před zamrznutím tak, aby byl symbol «SNÍH» obrácen směrem dolů (obr. 17.A) a zůstalo tak otevřené ventilační okénko (obr. 17.B);
 - proveďte zpětnou montáž válce.
4. Namontujte zpět vzduchový filtr a příslušné víko (odst. 8.2).

POZNÁMKA V případě použití stroje v režimu ochrany před zamrznutím při teplotách nad +5 °C se mohou vyskytnout potíže při startování motoru a činnost motoru nesprávnou rychlostí. Poté vždy zkontrolujte, že jste uvedli stroj do běžného provozního režimu (víko zařízení pro ochranu před zamrznutím natočené na stranu označenou symbolem «SLUNCE» a zavřené ventilační okénko), pokud již nehrozí nebezpečí tvorby ledu.

6.2 BEZPEČNOSTNÍ KONTROLY

Proveďte bezpečnostní kontroly a zkontrolujte, zda výsledky odpovídají informacím uvedeným v tabulkách.

 **Bezpečnostní kontroly proveďte před každým použitím.**

 **Každodenní kontrolu stroje proveďte před každým použitím, po pádu nebo po jiných nárazech z důvodu identifikace podstatných škod nebo vad.**

6.2.1 Celková kontrola

Předmět	Výsledek
Rukojeti a ochranné kryty (obr. 1.B - 1.E)	Čisté, suché, bez stop oleje a mazacího tuku, správně a pevně uchycené ke stroji.
Šrouby na stroji a na vodicí liště	Řádně utažené (nepovolené)
Vodicí lišta (obr. 1.F)	Je namontována správně
Řetěz (obr. 1.G)	Nabroušený, nepoškozený a neopotřebený, namontovaný a správně napnutý.
Vzduchový filtr (obr. 38.B)	Čistý
Kabely elektrického rozvodu a kabel zapalovací svíčky	Neporušené kvůli zabránění vzniku jisker.
Konektor zapalovací svíčky (obr. 31.A)	Neporušený a správně namontovaný na svíčke

6.2.2 Funkční zkouška stroje

Úkon	Výsledek
Uved'te stroj do činnosti (odst. 6.3)	Řetěz (obr. 1.G) se nesmí pohybovat s motorem na volnoběžných otáčkách.  Nepoužívejte stroj, když se řetěz pohybuje s motorem na volnoběžných otáčkách; v tomto případě je třeba se obrátit na vašeho Prodejce.
současně použijte páku ovládání plynu (obr. 12.B) a pojistnou páku plynu (obr. 12.C).	Páky se musí pohybovat volně a nenásilně. Řetěz se pohybuje.
Uvolněte páku ovládání plynu (obr. 12.B) a pojistnou páku plynu (obr. 12.C)	Páky se musí automaticky a rychle vrátit do neutrální polohy a musí rychle dojít k obnovení volnoběžných otáček motoru a k zastavení řetězu.

Úkon	Výsledek
Použijte páku ovládání plynu (bez stisknutí pojistné páky) (obr. 12.B)	Páka ovládání plynu zůstane zablokována.
Stiskněte vypínač pro startování/zastavení motoru (obr. 11.C)	Vypínač musí umožňovat snadné přesunutí z jedné polohy do druhé a při uvolnění se musí automaticky vrátit do polohy startování.
KONTROLA BRZDY ŘETĚZU 1. Nastartujte stroj (odst. 6.3) 2. Pevně uchopte rukojeti oběma rukama. 3. Aktivujte páku ovládání plynu, aby se řetěz udržel v pohybu, a posuňte dopředu přední ochranný kryt ruky použitím hřbetu levé ruky (odst. 5.7).	3. Musí dojít k okamžitému zastavení řetězu. Po zastavení řetězu okamžitě uvolněte páku plynu a vyřaďte brzdu řetězu (odst. 5.7).

⚠ *Když se kterýkoli z výsledků odlišuje od informací uvedených v následujících tabulkách, není možné používat stroj! Doručte stroj do servisního střediska z důvodu provedení potřebných kontrol a oprav.*

6.3 UVEDENÍ DO ČINNOSTI

DŮLEŽITÁ INF. *Na stroji je umístěn štítek (obr. 2), na kterém jsou shrnuty hlavní fáze pro startování. Štítek slouží jako rychlý návod a nenahrazuje níže popsané postupy.*

Před uvedením stroje do činnosti:

1. Postavte stroj do stabilní polohy na terénu.
2. Sejměte ochranný kryt vodící lišty (obr. 1.K) a ochranný kryt zubové opěrky (obr. 1.J) (je-li použita);
3. Ujistěte se, že se vodící lišta a řetěz se nedotýkají terénu ani jiných předmětů.
4. Ujistěte se, že je zařazená brzda řetězu (odst. 5.7).

DŮLEŽITÁ INF. *Abyste zabránili přetržení startovacího lanka, netahejte za něj až do jeho úplného vytažení. Netahejte je tak, aby se odíralo o vodící otvor, a postupně uvolňujte startovací rukojeť, abyste se vyhnuli jejímu nekontrolovatelnému návratu.*

DŮLEŽITÁ INF. *Nikdy si neomotávejte startovací lanko kolem ruky.*

⚠ *Nikdy nespouštějte motorovou pilu tak, že ji necháte spadnout za přidržení startovacího lanka. Tento způsob je velmi nebezpečný, protože dojde k úplné ztrátě kontroly nad strojem a nad řetězem.*

POZNÁMKA *Vypínač se vždy nachází v poloze startování (odst. 5.1).*

6.3.1 Startování za studena

⚠ *Za startování motoru "za studena" se považuje startování, které se provádí po uplynutí nejméně 5 minut od zastavení motoru nebo od doplňování paliva.*

1. Zařadte tyčičku přesunutím páky do polohy «B» (obr. 11.B).
2. Stiskněte tlačítko pro ovládání zařízení pro nasávání paliva (obr. 12.A) 6 krát, aby se podpořila aktivace karburátoru.

3. Pouze pro model SP 526:
Stiskněte dekompresní ventil (obr. 13.E).

POZNÁMKA *Okamžitě po nastartování motoru se ventil automaticky vrátí do původní polohy.*

4. Pevně přidržte stroj na terénu, s jednou rukou na čelní rukojeti a nohou vloženou do zadní rukojeti, aby při nastartování nedošlo ke ztrátě kontroly (obr. 18).

⚠ *V případě, že stroj není pevně držen, by mohl ráz motoru způsobit ztrátu rovnováhy obsluhy nebo vymrštit vodící lištu vůči překážce nebo vůči samotné obsluze.*

5. Lehce zatáhněte za startovací rukojeť do vzdálenosti 10 – 15 cm, dokud neucítíte určitý odpor, a poté zatáhněte ještě 4krát, dokud neuslyšíte první zážehy. V této fázi nedojde k uvedení motoru do chodu.

DŮLEŽITÁ INF. *Netahejte za startovací rukojeť více než 4krát.*

6. Vyřadte sytič (obr. 11.A) přesunutím páky do polohy «A».
7. Znovu zatáhnete za startovací rukojeť, dokud nedocílíte pravidelného nastartování motoru.
8. Bezprostředně po nastartování motoru současně krátce použijte páku ovládání plynu (obr. 12.B) a pojistnou páku plynu (obr. 12.C) pro vyřazení zařízení pro předběžné přidání plynu. Nechte motor v chodu nejméně 19-15 sekund.
9. Vyřadte brzdu řetězu (odst. 5.7).

DŮLEŽITÁ INF. *Nenechávejte motor v chodu na vysokých otáčkách se zařazenou brzdou řetězu; mohlo by to totiž způsobit přehřátí a poškození spojky.*

10. Před použitím stroje nechte motor v činnosti na volnoběžných otáčkách nejméně 1 minutu.

DŮLEŽITÁ INF. *Při opakovaném tahání za rukojeť startovacího lanka a současně při zapnutém sytiči by mohlo dojít k zahlcení motoru, spojenému s následným obtížným startováním. V případě zahlcení motoru (viz odst. 15.5).*

6.3.2 Startování za tepla

Při startování za tepla (bezprostředně po zastavení motoru):

1. Stiskněte tlačítko pro ovládání zařízení pro nasávání paliva (obr. 12.A) 6 krát, aby se podpořila aktivace karburátoru.

2. Pouze pro model SP 526:

Stiskněte dekompresní ventil (obr. 13.E).

POZNÁMKA *Okamžitě po nastartování motoru se ventil automaticky vrátí do původní polohy.*

3. Zařadte ovládací prvek sytiče (poloha «B» - odst. 5.2) a ihned jej znovu vyřadte (poloha «A» - odst. 5.2); při tomto postupu dojde k aktivaci zařízení pro předběžné přidání plynu.
4. Postupujte podle bodů 4 - 7 - 8 - 9 předcházejícího postupu (odst. 6.3.1).

6.4 PRACOVNÍ ČINNOST

Před realizací prvního skácení nebo odvětvění stromu je vhodné:

- absolvovat specifický výcvik pro použití zařízení tohoto druhu;

- důkladně si přečíst bezpečnostní upozornění a pokyny pro použití, obsažené v tomto návodu;
- nacvičit si potřebný postup na kmenech umístěných na zemi nebo upevněných na stojanech za účelem získání potřebné zručnosti a zvládnutí nejhodnějších technik řezání.

Při práci se strojem postupujte následujícím způsobem:

- Před aktivací ovládání plynu vždy vyřadte z činnosti brzdu řetězu.
- Během práce se musí stroj vždy držet pevně oběma rukama, s levou rukou na přední rukojeti a pravou rukou na zadní rukojeti, bez ohledu na to, zda je stroj obsluhován levákem nebo pravákem.

 **V případě zablokování řetězu během práce okamžitě zastavte stroj.**

6.4.1 Kontroly, které je třeba provádět během pracovní činnosti

6.4.1.a Kontrola napnutí řetězu

Během práce je řetěz vystaven postupnému prodloužení, a proto je třeba opakovaně kontrolovat jeho napnutí (odst. 6.1.3).

6.4.1.b Kontrola přitékání oleje

DŮLEŽITÁ INF. *Nepoužívejte stroj bez mazání! Nádrž na olej je třeba vyprázdnit téměř úplně po každém použití veškerého paliva. Ujistěte se, že jste doplnili olej v nádrži na olej při každém doplňování stroje (odst. 7.4).*

 **Při příležitosti kontroly přitékání oleje se ujistěte, zda je správně umístěna vodící lišta a řetěz.**

Nastartujte motor (odst. 6.3), udržujte jej na průměrných otáčkách a zkontrolujte, zda je olej distribuován po řetězu naznačeným způsobem (obr. 19).

Proud oleje řetězu může být nastaven šroubovákem prostřednictvím příslušného šroubu pro nastavení čerpadla (obr. 20.A), který se nachází ve spodní části stroje.

Jedná se o symbol, který identifikuje regulátor olejového čerpadla:



Šroubovákem otočte šroub ve směru polohy "+" pro zvýšení proudu oleje na řetěz nebo ve směru polohy "-" pro jeho snížení.

6.4.2 Pracovní techniky

6.4.2.a Odvětvování stromu

⚠ Ujistěte se, že se v prostoru, kam budou větve padat, nenacházejí žádné předměty ani osoby.

1. Postavte se z opačné strany vůči větví, kterou hodláte odříznout.
2. Začněte od spodních větví a postupujte směrem k nejvyšším.
3. Samotný řez provádějte shora dolů, abyste zabránili sevření vodící lišty (obr. 21).

6.4.2.b Kácení stromu

DŮLEŽITÁ INF. *Když dvě nebo více osob současně provádí operace rozřezání a kácení, uvedené operace by se měly provádět v odlišných prostorách, oddělených bezpečnostní vzdáleností, která se rovná nejméně 2,5násobku výšky káceného stromu. Nekácejte stromy v případě, že existuje riziko ohrožení osob, nárazu do elektrického vedení nebo způsobení jakékoli materiální škody. V případě, že strom přijde do styku s vedením rozvodu elektrické energie, je vhodné to okamžitě oznámit podniku odpovědnému za danou síť.*

Před zahájením kácení:

- vezměte v úvahu přirozený sklon stromu, část s většími větvemi a směr větru, abyste vyhodnotili způsob, jak bude strom padat;
- odstraňte ze stromu nečistoty, kameny, kusy kůry, hřebíky, kovové spoje a dráty;
- uvolněte prostor kolem stromu a najdete si stabilní místo, abyste měli při kácení pevný postoj;
- připravte si vhodné únikové cesty, zbavené překážek; únikové cesty musí být připraveny přibližně pod úhlem 45° ve směru opačném vůči směru padání stromu (obr. 22) a musí umožnit obsluhu, aby se vzdálila do bezpečného prostoru, který se nachází ve vzdálenosti rovnající se přibližně 2,5násobku výšky káceného stromu;

- Zdržujte se na horní straně terénu, na který se pravděpodobně odkutálí nebo dopadne strom po skácení.

• Zářez ve spodní části

1. Za dodržení označení směru, která se nacházejí na motorové pile (obr. 23.A), nasměrujte pilu na objekt na terénu, který se nachází ve směru, ve kterém se má strom pokácet (obr. 23.B).
2. Postavte se napravo od stromu, za motorovou pilu.
3. Proveďte vodorovný zářez do 1/3 průměru stromu, kolmo na směr pádu (obr. 24.A).

• Zadní zářez vedoucí ke skácení

4. Proveďte zadní zářez vedoucí k pokácení na úrovni nejméně 5 cm nad vodorovným zářezem (obr. 24.B).
5. Proveďte zadní zářez vedoucí ke skácení tak, aby zůstal dostatek dřeva, které bude sloužit jako "závěs" (obr. 24.C). Dřevo závěsu zabrání zkroucení stromu a jeho pádu v nesprávném směru. Neprovádějte řezy vedoucí závěsem.
6. Bez vytažení vodící lišty postupně snižujte tloušťku závěsu, dokud strom nespadne.
7. Když existuje riziko, že strom nespadne v požadovaném směru, nebo kdyby se mohl převážít dozadu a ohnout ozubený řetěz, zastavte řezání ještě před dokončením zadního řezu vedoucího ke skácení a použijte dřevěné, plastové nebo hliníkové klíny (obr. 24.D) k otevíření řezu. Údery kladivem na klíny zajistíte pád stromu podél požadované čáry pádu.
8. Když strom začne padat, vyjměte stroj z řezu a zastavte jeho chod (odst. 6.6), uložte jej na zem a přejděte po určené únikové stezce. Je třeba dávat pozor na pád větví z výšky a dále je třeba dávat pozor, kam stoupáte.

6.4.2.c Odvětvování stromu

Odvětvování znamená odstranění větví pokáceného stromu.

⚠ Dávejte pozor na opěrné body větve na terénu, na možnost jejího napružení, na směr, kterým se může větve vymrštit během řezání, a na možnou nestabilitu stromu po odříznutí větve.

Při odvětvování je třeba ponechat spodní, největší větve kvůli opoře kmene na zemi. Odstraňte malé větve jediným tahem (obr. 25.A).

Je lépe řezat napnuté větve a postupovat směrem zespodu nahoru, aby se zabránilo ohnutí řetězové pily (obr. 25.B).

6.4.2.d Rozřezání kmene

Rozdělit znamená rozřezat kmen po jeho délce.

Důležité je ujistit se, že je váš postoj pevný a že je vaše hmotnost rovnoměrně rozdělena na obě nohy. Dle možnosti nadzvedněte kmen a podepřete jej větvemi, dalšími kmeny nebo špalky.

Rozřezání kmene stromu je usnadněno použitím zubové opěrky (obr. 1.I):

1. Zapíchněte zubovou opěrku do kmene a opřením motorové pily o zubovou opěrku provedte se strojem pohyb ve tvaru půloblouku, který umožní vodící lišty vniknout do dřeva (obr. 26);
2. zopakujte uvedený úkon tolikrát, kolikrát bude třeba, a změňte přitom opěrný bod zubové opěrky.

• Kmen uložený na zemi

Když se kmen uloží tak, že se opírá po celé své délce, bude se řezat shora (horní dělení) (obr. 27.A).

- Nařízněte kmen přibližně do poloviny jeho průměru, otočte jej a dokončete řezání z opačné strany.

• Kmen opřený pouze na jednom konci

Když je kmen opřený pouze na jednom konci:

- odřežte 1/3 průměru zespodu (spodní dělení) (obr. 28.A);
- poté je třeba provést závěrečný řez, a to tak, že budete provádět horní dělení, dokud nedojdete k prvnímu řezu (obr. 28.B).

• Kmen opřený na obou koncích

Když je kmen opřený na obou koncích:

- odřežte 1/3 průměru počínaje horní částí (horní dělení) (obr. 29.A);
- poté je třeba provést závěrečný řez, a to tak, že budete provádět dělení spodních 2/3, dokud nedojdete k prvnímu řezu (obr. 29.B).

• Kmen na svahu

Při dělení kmene na svahu je třeba, abyste se nacházeli na horní straně (obr. 30).

Během uvedeného úkonu, když se dokončuje řez, je třeba z důvodu udržování kontroly

snížit tlak na řezání, aniž by se povoloval úchop rukojetí stroje. Je třeba zabránit tomu, aby se stroj dostal do styku se zemí.

6.5 RADY PRO POUŽITÍ

POZNÁMKA *Během prvních 6-8 hodin provozu stroje se vyhněte použití motoru na maximálních otáčkách.*

DŮLEŽITÁ INF. *Zastavte stroj (odst. 6.6) během přesunů mezi jednotlivými pracovními prostory.*

6.6 ZASTAVENÍ

Pro zastavení stroje:

1. Uvolněte páku ovládání plynu (obr. 12.B) a nechte motor v činnosti několik sekund na volnoběžných otáčkách.
2. Stiskněte vypínač (obr. 11.C) do polohy «O».
3. Vyčkejte na zastavení řetězu.

 **Po přesunutí páky akceleratoru do polohy odpovídající minimu je třeba několik sekund na zastavení řetězu.**

 **Bezprostředně po vypnutí motoru by samotný motor mohl být velmi teplý. Nedotýkejte se jej. Hrozí nebezpečí popálení.**

6.7 PO POUŽITÍ

- Odpojte koncovku zapalovací svíčky (obr. 31.A).
- Namontujte ochranný kryt vodící lišty.
- Nechte stroj vychladnout.
- Povolte upevňovací matice vodící lišty za účelem snížení napnutí řetězu.
- Důkladně vyčistěte stroj od prachu a úlomků a odstraňte z řetězu jakékoli zbytky pilin nebo nánosů oleje (odst. 7.5, odst. 7.6).
- Zkontrolujte, zda žádné součásti nejsou uvolněné nebo poškozené. Je-li to nutné, vyměňte poškozené součástky a utáhněte případné uvolněné šrouby a nýty.

DŮLEŽITÁ INF. *Zastavte stroj (odst. 6.6), odpojte koncovku zapalovací svíčky (obr. 31.A) a nasad'te ochranný kryt vodící lišty pokaždé, když stroj zůstane bez dozoru nebo když se nepoužívá.*

7. BĚŽNÁ ÚDRŽBA

7.1 VŠEOBECNÉ INFORMACE

DŮLEŽITÁ INF. Bezpečnostní pokyny, které je třeba sledovat během použití stroje, jsou popsány v kap. 2. Důsledně dodržujte uvedené pokyny, abyste se vyhnuli vážným rizikům a nebezpečím.

⚠ Před provedením jakékoli kontroly, čištění nebo údržby/seřizování na stroji:

- Zastavte stroj.
- Vyčkejte na úplné zastavení řetězu.
- Nasad'te ochranný kryt vodící lišty s výjimkou případů, kdy se jedná o zásahy na samotné vodící liště nebo na řetězu.
- Odpojte koncovku zapalovací svíčky (obr. 31.A).
- Počkejte, až motor dostatečně vychladne.
- Přečt'ete si příslušné pokyny.
- Používejte vhodný oděv, pracovní rukavice a ochranné brýle.

- Interval údržby a jednotlivé úkony jsou shrnuty v tabulce "Tabulka údržby" (viz kap. 12). Níže uvedená tabulka má za úkol vám pomoci při udržování účinnosti a bezpečnosti vašeho stroje. Jsou v ní uvedeny základní úkony a interval, po kterém má být každý z nich proveden. Proveďte příslušný úkon podle toho, který ze dvou termínů pro provedení údržby nastane jako první.
- Použití neoriginálních náhradních dílů a příslušenství by mohlo mít negativní dopady na činnost a na bezpečnost stroje. Výrobce odmítá jakoukoli odpovědnost v případě ublížení na zdraví osob a škod na majetku, způsobených uvedenými výrobky.
- Originální náhradní díly jsou dodávány dílnami servisní služby a autorizovanými prodejci.
- Nikdy nepoužívejte stroj, který má opotřebované nebo poškozené součásti. Poškozené díly musí být vyměněny a nikdy nesmí být opravovány.

DŮLEŽITÁ INF. Všechny úkony údržby a seřizování, které nejsou popsány v tomto návodu, musí být provedeny vašim Prodejcem nebo Specializovaným střediskem.

7.2 PŘÍPRAVA SMĚSI

Tento stroj je vybaven dvoutaktním motorem vyžadujícím použití palivové směsi složené z benzínu a mazacího oleje.

DŮLEŽITÁ INF. Pokud použijete pouze benzín, dojde k poškození motoru a následkem je propadnutí záruky.

DŮLEŽITÁ INF. Používejte pouze kvalitní paliva a maziva za účelem uchování vlastností stroje a životnosti mechanických dílů.

7.2.1 Informace týkající se benzínu

Používejte pouze bezolovnatý benzín (zelený benzín) s minimálním oktanovým číslem 90 N.O.

DŮLEŽITÁ INF. Zelený benzín má tendenci vytvářet usazeniny v nádobě, ve které je skladován déle než 2 měsíce. Vždy používejte pouze čerstvý benzín!

7.2.2 Informace týkající se oleje

Používejte pouze syntetický olej prvotřídní kvality, určený pro dvoutaktní motory, splňující přinejmenším specifikaci JASO FC. U vašeho Prodejce najdete oleje přímo navržené pro tento druh motoru, které mu zaručují vysoký stupeň ochrany. Použití těchto olejů umožňuje použití 2,5% palivové směsi, to znamená směsi tvořené 1 dílem oleje na každých 40 dílů benzínu.

7.2.3 Příprava a skladování palivové směsi

V tabulce jsou uvedena množství benzínu a oleje, která je třeba použít pro přípravu směsi.

Benzin	Syntetický olej pro dvoutaktní motory
litry	litry
1	0,025
2	0,050
3	0,075
5	0,125
10	0,250

Při přípravě palivové směsi:

1. Naplňte homologovaný kanystr přibližně polovinou určeného množství benzínu.
2. Přidejte všechny olej.
3. Doplněte zbývající benzín.
4. Zavřete uzávěr a energicky protřepejte.

DŮLEŽITÁ INF. Směs je vystavena stárnutí. Nepřipravujte nadměrná množství palivové směsi, abyste zabránili tvorbě usazenin.

DŮLEŽITÁ INF. Uchovávejte nádoby se směsí a s benzínem řádně odlišené a označené, aby se zabránilo jejich záměně při použití.

DŮLEŽITÁ INF. Pravidelně čistěte nádoby na benzin a na směs, aby se odstranily případné usazeniny.

7.3 DOPLNĚNÍ PALIVA

 **Doplňení paliva musí probíhat při zastaveném stroji a s odpojeným víkem zapalovací svíčky.**

Před doplňováním paliva:

1. Rázně potřete kanystrem s palivovou směsí.
2. Postavte stroj na rovnou plochu, do stabilní polohy, s uzávěrem nádrže nahoře.

POZNÁMKA Na uzávěru palivové nádrže (obr. 32.A) se nachází níže uvedený symbol:



Nádrž na palivovou směs

3. Vyčistěte uzávěr nádrže a okolní prostor nalévacího hrdla, aby se zabránilo spadnutí nečistot během doplňování paliva do nádrže.
4. Opatrně otevřete uzávěr nádrže za účelem postupného vypouštění tlaku.
5. Při doplňování paliva použijte trychtýř a nádrž neplňte až po okraj.

POZNÁMKA Během použití stroje je možné zkontrolovat přítomnost paliva v nádrži prostřednictvím příslušného okénka (obr. 32.B).

7.4 DOPLNĚNÍ HLADINY V NÁDRŽI NA OLEJ ŘETĚŽU

POZNÁMKA Na uzávěru nádrže na olej řetězu (obr. 32.C) se nachází níže uvedený symbol:



Nádrž na olej řetězu

DŮLEŽITÁ INF. Používejte výhradně specifický olej pro motorové pily nebo adhezni olej pro motorové pily. Nepoužívejte olej s obsahem nečistot, abyste nezanesli filtr v nádrže a abyste zabránili trvalému poškození olejového čerpadla.

Použití oleje dobré kvality je základem pro dosažení účinného mazání řezného ústrojí pily; použítý nebo nekvalitní olej negativně ovlivňuje mazání a snižuje životnost řetězu a vodící lišty.

- Nádrž na olej naplňte do plna (prostřednictvím trychtýře) při každém doplňování paliva: vzhledem k tomu, že kapacita nádrže na olej je vypočtena tak, aby se benzin vyčerpал dříve než olej, zabrání se riziku uvedení stroje do činnosti bez maziva.

7.5 ČIŠTĚNÍ STROJE A MOTORU

Po ukončení každé pracovní činnosti důkladně očistěte stroj od prachu a úlomků.

- Aby se snížilo riziko požáru:
 - Udržujte stroj a zejména motor a prostor výfuku bez zbytků pilin, větviček, listů nebo nadměrného mazacího tuku;
 - pravidelně čistěte lopatky válce se stlačeným vzduchem (obr. 33).
- Aby se zabránilo přehřátí a poškození motoru:
 - nasávací mřížky chladicího vzduchu (obr. 34) musí být udržovány v čistém stavu a bez pilin a úlomků.
- Udržujte buben spojky bez pilin a úlomků (obr. 35), sejměte ochranný kryt spojky (odst. 4.2) a po ukončení uvedeného postupu jej namontujte zpět. Přibližně každých 30 hodin je třeba provést namazání vnitřního ložiska u vašeho Prodejce.

7.6 ČIŠTĚNÍ ŘETĚŽU

Po každém použití odstraňte z řetězu všechny zbytky pilin nebo nánosů oleje.

V případě výrazného znečištění nebo nalepení živice odmontujte řetěz a na několik hodin jej uložte do nádoby se specifickým čisticím prostředkem. Poté jej opláchněte čistou vodou a před jeho zpětnou montáží na stroj jej ošetřete vhodným antikoročním sprejem.

7.7 KOLÍK ZACHYCOVAČE ŘETĚŽU

Před každým použitím zkontrolujte stav kolíku zachycovače řetězu (obr. 1.H) a v případě, že zjistíte jeho poškození, zajistěte jeho uvedení do původního stavu.

7.8 UPEVNŮVACÍ MATICE A ŠROUBY

- Před každým použitím zkontrolujte utažení šroubů a matic, abyste si vždy byli jisti, že se stroj nachází v bezpečném stavu.

- Před každým použitím zkontrolujte, zda jsou rukojeti řádně upevněné.

8. MIMOŘÁDNÁ ÚDRŽBA

8.1 MAZACÍ OTVORY STROJE A VODICÍ LIŠTY

Před každodenním použitím odmontujte ochranný kryt spojky (odst. 4.2), odmontujte vodicí lištu a zkontrolujte, zda mazací otvory stroje (obr. 36.A) a vodicí lišty (obr. 36.B) nejsou ucpané.

8.2 ČIŠTĚNÍ VZDUCHOVÉHO FILTRU

DŮLEŽITÁ INF. Čištění vzduchového filtru je základem pro správnou činnost a životnost stroje. Nepracujte bez filtru nebo s poškozeným filtrem, abyste nezpůsobili trvalé škody na motoru.

Čištění se musí provádět po každých 8-10 hodinách pracovní činnosti.

Při čištění filtru:

1. Odepněte jazýček (obr. 37.A) a sejměte víko (obr. 37.B).
2. Stiskněte kovový doraz vzduchového filtru, dokud neucítíte cvaknutí (obr. 38.A).
3. Sejměte vzduchový filtr (obr. 38.B), mírně jej oklepejte kvůli odstranění nečistot, a poté jej očistěte jemným štětcem.
4. V případě, že byl úplně ucpaný, umyjte jej čistým benzinem. Při použití stlačeného vzduchu nasměrujte proud zevnitř směrem ven (obr. 39).
5. Namontujte zpět filtr (obr. 40.B), potáhněte kovový doraz (obr. 40.A), dokud neucítíte cvaknutí, které zablokuje filtr v dané poloze.
6. Namontujte zpět víko (obr. 41.A) a dávejte přitom pozor, aby došlo ke správnému umístění jeho součástí do příslušných uložení krytu válce (obr. 41.B).
7. Uchyťte jazýček tím, že nejprve zasunete spodní část, a poté zatlačte na horní část, až po cvaknutí (obr. 41.C).

8.3 BUBEN SPOJKY

U vašeho Prodejce nechte jednou měsíčně zkontrolovat neporušenost kovového pásu, který obepíná buben spojky. Pás musí být vyměněn, když je opotřebenován nebo zdeformován.

8.4 HNACÍ ŘETĚZKA ŘETĚZU

Pravidelně nechte u vašeho Prodejce zkontrolovat stav řetězky a nahradte ji v případě, že její opotřebení překročí přijatelné mezní hodnoty.

 **Nenasazujte nový řetěz na opotřebenou řetězku a opačně.**

8.5 KONTROLA ZAPALOVACÍ SVÍČKY

Zapalovací svíčka (obr. 31.A) je přístupná po demontáži víka vzduchového filtru (obr. 37.B).

Pravidelně odmontujte a vyčistěte zapalovací svíčku odstraněním nánosů kovovým kartáčkem (obr. 42.A). Zkontrolujte a obnovte správnou vzdálenost mezi elektrodami (obr. 42.B).

Namontujte svíčku zpět a dotáhněte ji na doraz klíčem z příslušenství.

V případě spálených elektrod nebo opotřebené izolace a po každých 100 hodinách činnosti se zapalovací svíčka musí nahradit novou svíčkou se stejnými vlastnostmi.

8.6 STARTOVACÍ LANKO

Startovací lanko musí být při prvních náznacích opotřebení vyměněno u vašeho Prodejce.

8.7 ÚDRŽBA OZUBENÉHO ŘETĚZU

 **Z bezpečnostních důvodů a ve snaze o zachování účinnosti je velmi důležité, aby byly řezací zařízení řádně nabroušené.**

Nabroušení řetězu je potřebné, když:

- Mají piliny podobu prachu.
- Řezání vyžaduje použití větší síly.
- Řez není přímočarý.
- Dochází ke zvýšení vibrací.
- Dochází ke zvýšení spotřeby

 **Když řetěz není dostatečně nabroušen, zvýší se riziko zpětného rázu (kick back).**

DŮLEŽITÁ INF. Doporučuje se svěřit nabroušení řetězu specializovanému centru, protože se provádí s použitím příslušných zařízení, která zajišťují minimální odstranění materiálu a konstantní nabroušení všech řezných zubů.

8.7.1 Broušení řetězu

Nabroušení řetězu se provádí prostřednictvím příslušných pilníků s kruhovým průřezem, jejichž průměr je specifický pro každý typ řetězu (viz "Tabulka údržby řetězu", kap. 14), a vyžaduje dobrou zručnost a zkušenost, aby se zabránilo poškození řezných hran.

Pro nabroušení řetězu:

1. Zastavte stroj (odst. 6.6).
2. Vyřadte brzdu řetězu (odst. 5.7).
3. Pevně zajistíte vodící lištu s namontovaným řetězem ve vhodném svěráku (obr. 12.A) a ujistěte se, že se řetěz může volně pohybovat.
4. Je-li řetěz uvolněný, napněte jej (odst. 6.1.3).
5. Zasuňte pilník do prostoru zubu a při broušení udržujte stálý sklon pilníku v závislosti na profilu řezné hrany (obr. 43.B). Použití desky pro broušení usnadňuje vedení pilníku (obr. 43.C).
6. Proveďte pouze několik málo brusných pohybů, výhradně směrem dopředu, a zopakujte operaci na všech řezných zubech se stejnou orientací (pravých nebo levých).
7. Změňte polohu vodící lišty ve svěráku a zopakujte operaci na zbývajících řezných zubech.
8. Zkontrolujte, zda omezovací patka (obr. 43.D) dodržuje úroveň uvedené v "Tabulce pro údržbu řetězu" (kap. 14), obruste případnou přečnívající část plochým pilníkem a zaoblete na ní případně vzniklou čelní hranu.
9. Po nabroušení odstraňte všechny zbytky pilin a prachu a namažte řetěz v olejové koupeli.

8.7.2 Výměna ozubeného řetězu

Řetěz je třeba vyměnit, když:

- se délka řezné hrany sníží na 5 mm nebo méně (obr. 43.E);
- se nadměrně zvýší vůle spojovacích článků na nýtech;
- je řezání pomalé a opakovaná broušení jej nezlepšují; je řetěz opotřebený.

DŮLEŽITÁ INF. *Po výměně řetězu je třeba provádět kontrolu jeho napnutí častěji z důvodu usednutí řetězu.*

8.8 ÚDRŽBA VODICÍ LIŠTY

POZNÁMKA *Všechny operace týkající se vodící lišty jsou práce, které ke své dokonalé realizaci vyžadují specifické znalosti a použití příslušných zařízení;*

proto z bezpečnostních důvodů požádejte o jejich provedení vašeho Prodejce.

Abyste zabránili nesouměrnému opotřebení vodící lišty, je vhodné ji pravidelně obracet.

Pro udržení účinnosti vodící lišty:

1. namažte příslušnou stříkačkou (není součástí výbavy) ložiska vodící řetězky (je-li součástí);
2. vyčistěte drážku vodící lišty příslušnou škrabkou (není součástí výbavy) (obr. 44.A);
3. vyčistěte mazací otvory (obr. 44.B);
4. plochým pilníkem (který není součástí výbavy) odstraňte otřepy z boků a vyrovnejte případné nerovnosti mezi vodícími drážkami.

8.8.1 Výměna vodící lišty

Vodící lištu je třeba vyměnit, když:

- je hloubka drážky nižší než výška spojovacích článků (které se nikdy nesmí dotýkat dna);
- je vnitřní stěna vodící drážky opotřebena natolik, že naklání řetěz na bok.

8.9 SEŘÍZENÍ VOLNOBĚŽNÝCH OTÁČEK

⚠ *Když se řezací zařízení pohybuje s motorem na volnoběžných otáčkách, je třeba se obrátit na vašeho Prodejce za účelem správného seřízení motoru (odst. 8.11).*

8.10 SEŘÍZENÍ KARBURÁTORU

Karburátor se seřizuje ve výrobním závodě tak, aby se docílilo maximálního výkonu ve všech podmínkách použití s minimálními emisemi škodlivých plynů podle platných předpisů.

V případě nedostatečného výkonu se obraťte na vašeho Prodejce za účelem kontroly karburace a motoru.

Seřízení karburátoru:

- T = seřízení volnoběžných otáček
- L = seřízení směsi / nízká rychlost
- H = seřízení směsi / vysoká rychlost

9. SKLADOVÁNÍ

DŮLEŽITÁ INF. *Bezpečnostní pokyny, které je třeba dodržovat během skladování, jsou popsány v odst. 2.4. Důsledně dodržujte uvedené pokyny, abyste se vyhnuli vážným rizikům a nebezpečím.*

Jestliže předpokládáte dobu skladování stroje delší než 2-3 měsíce, je třeba dodržet

několik zásad pro zabránění potíží při opětovném uvedení stroje do provozu nebo trvalých poškození motoru.

Před uskladněním stroje:

1. Odšroubujte dvě matice ochranného krytu spojky, sejměte ochranný kryt a odmontujte řetěz a vodící lištu.
2. Vyprázdněte nádrž na olej, nalijte do ní přibližně 100-120 cl specifického čistícího prostředku a zavřete ji příslušným uzávěrem.
3. Proveďte zpětnou montáž ochranného krytu, aniž byste utáhli matice.
4. Nastartujte stroj a přidržeť motor na vyšších otáčkách, dokud nebude vypotřebováno veškeré palivo.
5. Uved'te motor do chodu a nechte stroj v chodu až do spotřebování veškerého paliva, které zůstalo v nádrži a v karburátoru.
6. Nechte ochladit motor.
7. Odmontujte zapalovací svíčku.
8. Nalijte do otvoru svíčky lžičku oleje (nového) pro dvoutaktní motory.
9. Potáhněte víckrát startovací rukojeť, aby se olej rozmístil ve válci.
10. Namontujte zpět řetěz s pístem v horní úvrati (viditelným z otvoru svíčky, když se válec nachází v bodě své maximální dráhy).
11. Důkladně vyčistěte stroj.
12. Zkontrolujte, zda stroj neutrpěl škody. V případě potřeby se obraťte na autorizované servisní středisko.
13. Stroj skladujte:
 - v suchém prostředí;
 - chráněn před povětrnostními vlivy;
 - se správně namontovaným ochranným krytem vodící lišty;
 - na místě, které není přístupné dětem.Před uskladněním stroje se ujistěte, že jste vyjmuli klíče a odložili nářadí použité při údržbě.

Při opětovném uvedení stroje do činnosti:

1. Vyměňte zapalovací svíčku.
2. Použijte několikrát startovací rukojeť pro odstranění přebytečného oleje.
3. Zkontrolujte zapalovací svíčku (odst. 8.5).
4. Uzpůsobte stroj (odst. 4.2, kap. 6).

10. MANIPULACE A PŘEPRAVA

Při manipulaci se strojem nebo při jeho přepravě postupujte níže uvedeným způsobem:

- Zastavte stroj (odst. 6.6).
- Vyčkejte na zastavení řetězu.
- Odpojte koncovku zapalovací svíčky (obr. 31.A).
- nasad'te ochranný kryt vodící lišty;

- Uchopte stroj výhradně za rukojeť a nasměrujte vodící lištu v opačném směru vůči směru přepravy.

Při přepravě stroje na kamionu je třeba:

- umístit stroj tak, aby nepředstavoval pro nikoho nebezpečí;
- řádně jej připevnit k přepravnímu prostředku lany nebo řetězy, aby se zabránilo jeho převrácení a možnému poškození, spojenému s únikem paliva.

11. SERVISNÍ SLUŽBA A OPRAVY

Tento návod poskytuje veškeré pokyny, potřebné pro obsluhu stroje a pro správnou základní údržbu, kterou může provádět uživatel. Všechny úkony seřizování a údržby, které nejsou popsány v tomto návodu, musí být provedeny vaším Prodejcem nebo Specializovaným střediskem, které disponuje znalostmi a vybavením, které je nutné pro správné provedení potřebných prací při současném zachování původní bezpečnostní úrovně stroje. Úkony prováděné u neautorizovaných organizací nebo úkony prováděné nekvalifikovaným personálem způsobí propadnutí jakékoli formy záruky a jakékoli povinnosti nebo odpovědnosti Výrobce.

- Opravy a údržbu v záruce mohou provádět výhradně autorizované servisní dílny.
- Autorizované servisní dílny používají výhradně originální náhradní díly. Originální náhradní díly a příslušenství byly vyvinuty specificky pro dané stroje.
- Neoriginální náhradní díly a příslušenství nejsou schváleny a jejich použití způsobí propadnutí záruky.
- Doporučuje se svěřit stroj jednou ročně autorizované servisní dílně za účelem provedení údržby, servisu a kontroly bezpečnostních zařízení.

12. ZÁRUČNÍ PODMÍNKY

Záruka se vztahuje na všechny vady materiálu a na výrobní vady. Uživatel se bude muset pečlivě řídit všemi pokyny dodanými v příložené dokumentaci.

Záruka se nevztahuje na škody způsobené:

- Chybějícím seznámením s průvodní dokumentací.
- Nepozorností.
- Nevhodným nebo nedovoleným použitím a montáží.
- Použitím neoriginálních náhradních dílů.

- Použitím příslušenství, které nebylo dodáno nebo schváleno výrobcem. Záruka se dále nevztahuje na:
- Běžné opotřebení spotřebních materiálů jako řezací zařízení a pojistné šrouby.
- Běžné opotřebení.

Kupující je chráněn vlastními národními zákony. Práva kupujícího vyplývající z vlastních národních zákonů nejsou nijak omezena touto zárukou.

13. TABULKA ÚDRŽBY

Úkon údržby	Interval		Odstavec
	Poprvé	Poté každých	
STROJ			
Kontrola všech upevnění	-	Před každým použitím	7.8
Bezpečnostní kontroly / Ověření funkčnosti ovládacích prvků	-	Před každým použitím	6.2
Kontrola zachycovače řetězu	-	Před každým použitím	7.7
Kontrola mazacích otvorů stroje a vodicí lišty	-	Před každodenním použitím	8.1
Celkové vyčištění a kontrola	-	Po každém použití	7.5
Čištění řetězu	-	Po každém použití	7.6
Mazání vnitřního ložiska bubnu spojky	-	30 hodin	7.5 *
Kontrola bubnu spojky	-	1krát měsíčně	8.3 *
Kontrola hnací řetězky řetězu	-	1krát měsíčně	8.4 *
Údržba řetězu	-	-	8.7, 14
Údržba vodicí lišty	-	-	8.8
MOTOR			
Kontrola/doplnění hladiny paliva	-	Před každým použitím	7.3.
Doplnění hladiny oleje pro mazání řetězu	-	Při každém doplňování paliva	7.4.
Celkové vyčištění a kontrola	-	Po každém použití	7.5
Čištění vzduchového filtru	-	8-10 hodin / po každé sezoně	8.2
Čištění zapalovací svíčky	-	10 hodin / po každé sezoně	8.5
Výměna svíčky	-	100 hodin / po každé sezoně	8.5

* Úkon, který musí být proveden vaším Prodejcem nebo Specializovaným střediskem.

14. TABULKA ÚDRŽBY ŘETĚZU

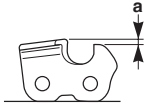
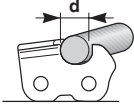
Rozeč řetězu		Snížení omezovací patky (a)		Průměr pilníku (d)	
					
palce	mm	palce	mm	palce	mm
3/8 Mini	9,32	0,018	0,45	5/32	4,0
0,325	8,25	0,026	0,65	3/16	4,8

3/8	9,32	0,026	0,65	13/64	5,2
0,404	10,26	0,031	0,80	7/32	5,6

⚠ V tabulce jsou uvedeny údaje broušení různých typů řetězů, ale to neznamená, že nelze použít jiný z homologované řady, uvedený v seznamu v "Tabulce pro správnou kombinaci vodící lišty a řetězu".

15. IDENTIFIKACE ZÁVAD

ZÁVADA	PRAVDĚPODOBNÁ PŘÍČINA	ŘEŠENÍ
1. Motor se nedá nastartovat nebo jej nelze udržet v chodu	Nesprávný postup při startování.	Postupujte podle pokynů (odst. 6.3)
	Zanesená zapalovací svíčka nebo nesprávná vzdálenost mezi elektrodami	Zkontrolujte zapalovací svíčku (odst. 8.5).
	Ucpaný vzduchový filtr	Vyčistěte a/nebo vyměňte filtr (odst. 8.2).
	Nesprávně namontované zařízení na ochranu proti zamrznutí	Zkontrolujte montážní polohu (odst. 6.4.1).
2. Motor nastartuje, ale má nízký výkon.	Problémy s karburací	Obráťte se na autorizované servisní středisko.
	Ucpaný vzduchový filtr	Vyčistěte a/nebo vyměňte filtr (odst. 8.2).
3. Činnost motoru je nepravidelná nebo chybí výkon při zátěži	Problémy s karburací	Obráťte se na autorizované servisní středisko.
	Zanesená zapalovací svíčka nebo nesprávná vzdálenost mezi elektrodami	Zkontrolujte zapalovací svíčku (odst. 8.5).
	Problémy s vodící lištou a řetězem	Zkontrolujte, zda se řetěz pohybuje volně a zda vedení vodící lišty nejsou deformována.
4. Výfuk motoru nadměrně kouří	Problémy s karburací	Obráťte se na autorizované servisní středisko.
	Chybné složení palivové směsi	Připravte směs podle pokynů (odst. 7.2)
5. Zahlcení motoru	Startovací rukojeť byla opakovaně aktivována při zapnutém sytiči.	Odmontujte zapalovací svíčku (odst. 8.5) a jemně potáhněte za rukojeť startovacího lanka (obr. 11.D) , aby se odstranil přebytek paliva; poté osušte elektrody svíčky a namontujte ji zpět na motor.
6. Nevychází olej	Byl použit nekvalitní olej	Při vychladlém motoru vypusťte nádrž, vyčistěte samotnou nádrž i potrubí čisticím prostředkem a vyměňte olej.
	Ucpané mazací otvory	Vyčistěte je (kap. 8.1)
7. Řetěz se pohybuje s motorem na volnoběžných otáčkách	Chybné nastavení karburace	Obráťte se na autorizované servisní středisko.

ZÁVADA	PRAVDĚPODOBNÁ PŘÍČINA	ŘEŠENÍ
8. Stroj začíná neobvykle vibrovat	Poškození nebo povolené součásti.	Zastavte stroj a odpojte kabel svíčky (obr. 31.A). Zkontrolujte případná poškození. Zkontrolujte, zda některé součásti nejsou uvolněné, a dle potřeby je utáhněte. Nechte provést kontroly, výměny nebo opravy v autorizovaném servisním středisku.
9. Stroj zasáhl cizí předmět.	Poškození nebo povolené součásti.	Zastavte stroj a odpojte kabel svíčky (obr. 31.A). Zkontrolujte případná poškození. Zkontrolujte, zda některé součásti nejsou uvolněné, a dle potřeby je utáhněte. Nechte provést kontroly, výměny nebo opravy v autorizovaném servisním středisku.

Když problémy přetrvávají i po aplikaci výše uvedených řešení, obraťte se na vašeho Prodejce.

16. PŘÍSLUŠENSTVÍ

V "Tabulce pro správnou kombinaci vodící lišty a řetězu" jsou uvedeny všechny možné kombinace vodící lišty a řetězu s uvedením těch, které jsou použitelné na jednotlivých strojích, prostřednictvím označení "✓". Stejná tabulka poskytuje také údaje o řetězech a vodících homologovaných lištách pro každý stroj.

 V úloze náhradních dílů používejte výhradně vodící lišty a řetězy uvedené v tabulce. Použití neschválených kombinací může způsobit vážná ublížení na zdraví a škody na stroji.

 Vzhledem k tomu, že aplikace a použití vodící lišty a řetězu představují úkony prováděné uživatelem zcela dle jeho vlastního uvážení, ponese také odpovědnost za následné škody jakéhokoli druhu, které by mohly vyplývat z těchto úkonů. V případě pochybností nebo nedostatečné znalosti specifičnosti každé vodící lišty je třeba se obrátit na svého prodejce nebo na specializované zahradnické středisko.

DICHIARAZIONE CE DI CONFORMITÀ

(Direttiva Macchine 2006/42/CE, Allegato II, parte A)

1. **La Società:** STIGA S.p.A. – Via del Lavoro, 6 – 31033 Castelfranco Veneto (TV) – Italy
2. Dichiaro sotto la propria responsabilità, che la macchina: Motosega a catena per lavori forestali
abbattimento / sezionamento / sramatura di alberi

a) Tipo / Modello Base

SP 386, SP 426

b) Mese/Anno di costruzione

c) Matricola

d) Motore

a scoppio

3. È conforme alle specifiche delle direttive:

- MD: 2006/42/EC
- e) Ente Certificatore N°0905 – Intertek Deutschland GmbH
Stangenstrasse 1, 70771 Leinfelden-Echterdingen - Germany
- f) Esame CE del tipo: 16SHW0433-03
- OND: 2000/14/EC, ANNEX V
D. Lgs. 262/2002, ANNEX V (Italy)
- e) Ente Certificatore: /
- EMCD: 2014/30/EU
- RoHS-II: 2011/65/EU

4. Riferimento alle Norme armonizzate:

EN ISO 11681-1:2011
EN 50581:2012

EN ISO 14982:2009

	SP 386	SP 426	
g) Livello di potenza sonora misurato	112	110	dB(A)
h) Livello di potenza sonora garantito	115	114	dB(A)
j) Potenza netta installata	1,6	1,9	kW

n) Persona autorizzata a costituire il Fascicolo Tecnico:

STIGA S.p.A.
Via del Lavoro, 6
31033 Castelfranco Veneto (TV) - Italia

o) Castelfranco V.to, 04.03.2019

Senior VP Product Technical Division
Maurizio Tursini



DICHIARAZIONE CE DI CONFORMITÀ

(Direttiva Macchine 2006/42/CE, Allegato II, parte A)

1. **La Società:** STIGA S.p.A. – Via del Lavoro, 6 – 31033 Castelfranco Veneto (TV) – Italy
2. Dichiaro sotto la propria responsabilità, che la macchina: Motosega a catena per lavori forestali
abbattimento / sezionamento / sramatura di alberi

a) Tipo / Modello Base

SP 466, SP 526

b) Mese/Anno di costruzione

c) Matricola

d) Motore

a scoppio

3. È conforme alle specifiche delle direttive:

- MD: 2006/42/EC
- e) Ente Certificatore N°0905 – Intertek Deutschland GmbH
Stangenstrasse 1, 70771 Leinfelden-Echterdingen - Germany
- f) Esame CE del tipo: 16SHW0499-02
- OND: 2000/14/EC, ANNEX V
D. Lgs. 262/2002, ANNEX V (Italy)
- e) Ente Certificatore: /
- EMCD: 2014/30/EU
- RoHS-II: 2011/65/EU

4. Riferimento alle Norme armonizzate:

EN ISO 11681-1:2011
EN 50581:2012

EN ISO 14982:2009

	SP 466	SP 526	
g) Livello di potenza sonora misurato	112	111	dB(A)
h) Livello di potenza sonora garantito	115	114	dB(A)
j) Potenza netta installata	2,0	2,3	kW

n) Persona autorizzata a costituire il Fascicolo Tecnico:

STGA S.p.A.
Via del Lavoro, 6
31033 Castelfranco Veneto (TV) - Italia

o) Castelfranco V.to, 04.03.2019

Senior VP Product Technical Division
Maurizio Tursini



FR (Traduction de la notice originale)	EN (Translation of the original instruction)	DE (Übersetzung der Originalanweisung)	NO (Oversettelse av original bruksanvisning)	SV (Översättning av bruksanvisning i original)	DA (Översættelse af den originale brugsanvisning)		
<p>Declaration CE de Conformité (Directive Machines 2006/42/CE, Annexe II, partie A)</p> <p>1. La Société</p> <p>2. Declaire sous sa propre responsabilité que la machine : Soit a été conçue pour travailler conformément aux prescriptions techniques d'articles</p> <p>a) Type / Modèle de base</p> <p>b) Moins / Année de construction</p> <p>c) Série</p> <p>d) Motor / moteur</p> <p>3. Est conforme aux prescriptions des directives</p> <p>4. Conformément à la certification</p> <p>5. Conformément à la norme CE de Type</p> <p>6. Révisé aux Normes harmonisées</p> <p>7. Niveau de puissance sonore mesuré</p> <p>8. Niveau de puissance sonore garanti</p> <p>9. Niveau de puissance sonore mesuré</p> <p>10. Personne habilitée à établir le Dossier Technique</p> <p>a) Liste de Date</p>	<p>EC Declaration of Conformity (Machine Directive 2006/42/EC, Annex II, part A)</p> <p>1. The Company</p> <p>2. Declares under its own responsibility that the machine: Chosen for forest service being, holding, delimbing tree</p> <p>a) Type / Model of base</p> <p>b) Year of construction</p> <p>c) Serial number</p> <p>d) Engine / motor</p> <p>3. Conforms to the specifications of the following CE Directives</p> <p>4. Certified in conformity with</p> <p>5. Complies with the harmonized standards</p> <p>6. Sound power level measured</p> <p>7. Guaranteed sound power level</p> <p>8. Measured sound power level</p> <p>9. Person authorized to create the Technical File</p> <p>a) Place and Date</p>	<p>CE-Konformitätserklärung (Maschinenrichtlinie 2006/42/EG, Anlage II, Teil A)</p> <p>1. Die Gesellschaft</p> <p>2. Erklärt auf eigene Verantwortung, dass die Maschine: Konstruiert für den Forstservice</p> <p>a) Bauart / Baugruppe</p> <p>b) Baujahr / Baujahr</p> <p>c) Motor / Motor</p> <p>d) Baujahr / Baujahr</p> <p>3. Den Anforderungen der folgenden Richtlinien entspricht</p> <p>4. Zertifiziert in Übereinstimmung mit</p> <p>5. Konform mit den harmonisierten Normen</p> <p>6. Gemessene Schalleistung</p> <p>7. Garantierte Schalleistung</p> <p>8. Gemessene Schalleistung</p> <p>9. Zur Verfügung gestellte Technische Unterlagen</p> <p>a) Ort und Datum</p>	<p>Erklæring om samsvar med maskinloven (Maskinloven 2006/42/EF, Vedlegg II, del A)</p> <p>1. Firma</p> <p>2. Erklærer på eget ansvar at maskinen: Kjøpt for vanlig skogbruk</p> <p>a) Type / Modell</p> <p>b) År for konstruksjon</p> <p>c) Motor / Motor</p> <p>d) Motor / Motor</p> <p>3. Oppfylter kravene til følgende direktiver</p> <p>4. Godkjent i henhold til standarder</p> <p>5. Garantert lydtrykknivå</p> <p>6. Målt lydtrykknivå</p> <p>7. Person som har fullmakt til å utføre teknisk dokumentasjon</p> <p>a) Sted og dato</p>	<p>Erklæring om överensstämmelse (Maskinriktlinje 2006/42/EG, bilaga II, del A)</p> <p>1. Företaget</p> <p>2. Förklarar på eget ansvar att maskinen: Köpt för vanligt skogsbruk</p> <p>a) Typ / Modell</p> <p>b) År för konstruktion</p> <p>c) Motor / Motordrivning</p> <p>d) Motor / Motordrivning</p> <p>3. Överensstämmer med följande riktlinjer</p> <p>4. Godkännt enligt standarder</p> <p>5. Garanterat ljudtrycksnivå</p> <p>6. Mätt ljudtrycksnivå</p> <p>7. Person som har befogenhet att utföra teknisk dokumentation</p> <p>a) Ställe och datum</p>	<p>Erklæring om overensstemmelse (Maskinriktlinje 2006/42/EF, bilag II, del A)</p> <p>1. Firma</p> <p>2. Erklærer på eget ansvar, at maskinen: Købt til almindelig skovarbejde</p> <p>a) Type / Model</p> <p>b) År for konstruktion</p> <p>c) Motor / Motor</p> <p>d) Motor / Motor</p> <p>3. Overensstemmer med følgende direktiver</p> <p>4. Godkendt i henhold til standarder</p> <p>5. Garanteret lydtrykniveau</p> <p>6. Målt lydtrykniveau</p> <p>7. Person, der er bemyndiget til at udføre de tekniske dokumenter</p> <p>a) Sted og dato</p>		
<p>NE (Verbalni uslovanje uporabniške priročnice)</p> <p>1. Varnostni opozorila</p> <p>2. Verjetej ostroji svoj eigen varnostni opozorila</p> <p>3. Količina varnostnih opozoril: enajst</p> <p>4. Tip / Model / Serija</p> <p>5. Motor / Motor</p> <p>6. Serijalni številka</p> <p>7. Vrednotenje za specifikacije varnostnih direktiv</p> <p>8. Certifikat / Certifikat</p> <p>9. Skladnost s standardi</p> <p>10. Izmerjena moč zvoka</p> <p>11. Garantirana moč zvoka</p> <p>12. Izmerjena moč zvoka</p> <p>13. Moč zvoka, ki jo zagotavlja proizvajalec</p> <p>14. Moč zvoka, ki jo zagotavlja proizvajalec</p> <p>15. Moč zvoka, ki jo zagotavlja proizvajalec</p> <p>16. Moč zvoka, ki jo zagotavlja proizvajalec</p> <p>17. Moč zvoka, ki jo zagotavlja proizvajalec</p> <p>18. Moč zvoka, ki jo zagotavlja proizvajalec</p> <p>19. Moč zvoka, ki jo zagotavlja proizvajalec</p> <p>20. Moč zvoka, ki jo zagotavlja proizvajalec</p> <p>21. Moč zvoka, ki jo zagotavlja proizvajalec</p> <p>22. Moč zvoka, ki jo zagotavlja proizvajalec</p> <p>23. Moč zvoka, ki jo zagotavlja proizvajalec</p> <p>24. Moč zvoka, ki jo zagotavlja proizvajalec</p> <p>25. Moč zvoka, ki jo zagotavlja proizvajalec</p> <p>26. Moč zvoka, ki jo zagotavlja proizvajalec</p> <p>27. Moč zvoka, ki jo zagotavlja proizvajalec</p> <p>28. Moč zvoka, ki jo zagotavlja proizvajalec</p> <p>29. Moč zvoka, ki jo zagotavlja proizvajalec</p> <p>30. Moč zvoka, ki jo zagotavlja proizvajalec</p> <p>31. Moč zvoka, ki jo zagotavlja proizvajalec</p> <p>32. Moč zvoka, ki jo zagotavlja proizvajalec</p> <p>33. Moč zvoka, ki jo zagotavlja proizvajalec</p> <p>34. Moč zvoka, ki jo zagotavlja proizvajalec</p> <p>35. Moč zvoka, ki jo zagotavlja proizvajalec</p> <p>36. Moč zvoka, ki jo zagotavlja proizvajalec</p> <p>37. Moč zvoka, ki jo zagotavlja proizvajalec</p> <p>38. Moč zvoka, ki jo zagotavlja proizvajalec</p> <p>39. Moč zvoka, ki jo zagotavlja proizvajalec</p> <p>40. Moč zvoka, ki jo zagotavlja proizvajalec</p> <p>41. Moč zvoka, ki jo zagotavlja proizvajalec</p> <p>42. Moč zvoka, ki jo zagotavlja proizvajalec</p> <p>43. Moč zvoka, ki jo zagotavlja proizvajalec</p> <p>44. Moč zvoka, ki jo zagotavlja proizvajalec</p> <p>45. Moč zvoka, ki jo zagotavlja proizvajalec</p> <p>46. Moč zvoka, ki jo zagotavlja proizvajalec</p> <p>47. Moč zvoka, ki jo zagotavlja proizvajalec</p> <p>48. Moč zvoka, ki jo zagotavlja proizvajalec</p> <p>49. Moč zvoka, ki jo zagotavlja proizvajalec</p> <p>50. Moč zvoka, ki jo zagotavlja proizvajalec</p> <p>51. Moč zvoka, ki jo zagotavlja proizvajalec</p> <p>52. Moč zvoka, ki jo zagotavlja proizvajalec</p> <p>53. Moč zvoka, ki jo zagotavlja proizvajalec</p> <p>54. Moč zvoka, ki jo zagotavlja proizvajalec</p> <p>55. Moč zvoka, ki jo zagotavlja proizvajalec</p> <p>56. Moč zvoka, ki jo zagotavlja proizvajalec</p> <p>57. Moč zvoka, ki jo zagotavlja proizvajalec</p> <p>58. Moč zvoka, ki jo zagotavlja proizvajalec</p> <p>59. Moč zvoka, ki jo zagotavlja proizvajalec</p> <p>60. Moč zvoka, ki jo zagotavlja proizvajalec</p> <p>61. Moč zvoka, ki jo zagotavlja proizvajalec</p> <p>62. Moč zvoka, ki jo zagotavlja proizvajalec</p> <p>63. Moč zvoka, ki jo zagotavlja proizvajalec</p> <p>64. Moč zvoka, ki jo zagotavlja proizvajalec</p> <p>65. Moč zvoka, ki jo zagotavlja proizvajalec</p> <p>66. Moč zvoka, ki jo zagotavlja proizvajalec</p> <p>67. Moč zvoka, ki jo zagotavlja proizvajalec</p> <p>68. Moč zvoka, ki jo zagotavlja proizvajalec</p> <p>69. Moč zvoka, ki jo zagotavlja proizvajalec</p> <p>70. Moč zvoka, ki jo zagotavlja proizvajalec</p> <p>71. Moč zvoka, ki jo zagotavlja proizvajalec</p> <p>72. Moč zvoka, ki jo zagotavlja proizvajalec</p> <p>73. Moč zvoka, ki jo zagotavlja proizvajalec</p> <p>74. Moč zvoka, ki jo zagotavlja proizvajalec</p> <p>75. Moč zvoka, ki jo zagotavlja proizvajalec</p> <p>76. Moč zvoka, ki jo zagotavlja proizvajalec</p> <p>77. Moč zvoka, ki jo zagotavlja proizvajalec</p> <p>78. Moč zvoka, ki jo zagotavlja proizvajalec</p> <p>79. Moč zvoka, ki jo zagotavlja proizvajalec</p> <p>80. Moč zvoka, ki jo zagotavlja proizvajalec</p> <p>81. Moč zvoka, ki jo zagotavlja proizvajalec</p> <p>82. Moč zvoka, ki jo zagotavlja proizvajalec</p> <p>83. Moč zvoka, ki jo zagotavlja proizvajalec</p> <p>84. Moč zvoka, ki jo zagotavlja proizvajalec</p> <p>85. Moč zvoka, ki jo zagotavlja proizvajalec</p> <p>86. Moč zvoka, ki jo zagotavlja proizvajalec</p> <p>87. Moč zvoka, ki jo zagotavlja proizvajalec</p> <p>88. Moč zvoka, ki jo zagotavlja proizvajalec</p> <p>89. Moč zvoka, ki jo zagotavlja proizvajalec</p> <p>90. Moč zvoka, ki jo zagotavlja proizvajalec</p> <p>91. Moč zvoka, ki jo zagotavlja proizvajalec</p> <p>92. Moč zvoka, ki jo zagotavlja proizvajalec</p> <p>93. Moč zvoka, ki jo zagotavlja proizvajalec</p> <p>94. Moč zvoka, ki jo zagotavlja proizvajalec</p> <p>95. Moč zvoka, ki jo zagotavlja proizvajalec</p> <p>96. Moč zvoka, ki jo zagotavlja proizvajalec</p> <p>97. Moč zvoka, ki jo zagotavlja proizvajalec</p> <p>98. Moč zvoka, ki jo zagotavlja proizvajalec</p> <p>99. Moč zvoka, ki jo zagotavlja proizvajalec</p> <p>100. Moč zvoka, ki jo zagotavlja proizvajalec</p>	<p>ER (Verbalni uslovanje uporabniške priročnice)</p> <p>1. Varnostni opozorila</p> <p>2. Verjetej ostroji svoj eigen varnostni opozorila</p> <p>3. Količina varnostnih opozoril: enajst</p> <p>4. Tip / Model / Serija</p> <p>5. Motor / Motor</p> <p>6. Serijalni številka</p> <p>7. Vrednotenje za specifikacije varnostnih direktiv</p> <p>8. Certifikat / Certifikat</p> <p>9. Skladnost s standardi</p> <p>10. Izmerjena moč zvoka</p> <p>11. Garantirana moč zvoka</p> <p>12. Izmerjena moč zvoka</p> <p>13. Moč zvoka, ki jo zagotavlja proizvajalec</p> <p>14. Moč zvoka, ki jo zagotavlja proizvajalec</p> <p>15. Moč zvoka, ki jo zagotavlja proizvajalec</p> <p>16. Moč zvoka, ki jo zagotavlja proizvajalec</p> <p>17. Moč zvoka, ki jo zagotavlja proizvajalec</p> <p>18. Moč zvoka, ki jo zagotavlja proizvajalec</p> <p>19. Moč zvoka, ki jo zagotavlja proizvajalec</p> <p>20. Moč zvoka, ki jo zagotavlja proizvajalec</p> <p>21. Moč zvoka, ki jo zagotavlja proizvajalec</p> <p>22. Moč zvoka, ki jo zagotavlja proizvajalec</p> <p>23. Moč zvoka, ki jo zagotavlja proizvajalec</p> <p>24. Moč zvoka, ki jo zagotavlja proizvajalec</p> <p>25. Moč zvoka, ki jo zagotavlja proizvajalec</p> <p>26. Moč zvoka, ki jo zagotavlja proizvajalec</p> <p>27. Moč zvoka, ki jo zagotavlja proizvajalec</p> <p>28. Moč zvoka, ki jo zagotavlja proizvajalec</p> <p>29. Moč zvoka, ki jo zagotavlja proizvajalec</p> <p>30. Moč zvoka, ki jo zagotavlja proizvajalec</p> <p>31. Moč zvoka, ki jo zagotavlja proizvajalec</p> <p>32. Moč zvoka, ki jo zagotavlja proizvajalec</p> <p>33. Moč zvoka, ki jo zagotavlja proizvajalec</p> <p>34. Moč zvoka, ki jo zagotavlja proizvajalec</p> <p>35. Moč zvoka, ki jo zagotavlja proizvajalec</p> <p>36. Moč zvoka, ki jo zagotavlja proizvajalec</p> <p>37. Moč zvoka, ki jo zagotavlja proizvajalec</p> <p>38. Moč zvoka, ki jo zagotavlja proizvajalec</p> <p>39. Moč zvoka, ki jo zagotavlja proizvajalec</p> <p>40. Moč zvoka, ki jo zagotavlja proizvajalec</p> <p>41. Moč zvoka, ki jo zagotavlja proizvajalec</p> <p>42. Moč zvoka, ki jo zagotavlja proizvajalec</p> <p>43. Moč zvoka, ki jo zagotavlja proizvajalec</p> <p>44. Moč zvoka, ki jo zagotavlja proizvajalec</p> <p>45. Moč zvoka, ki jo zagotavlja proizvajalec</p> <p>46. Moč zvoka, ki jo zagotavlja proizvajalec</p> <p>47. Moč zvoka, ki jo zagotavlja proizvajalec</p> <p>48. Moč zvoka, ki jo zagotavlja proizvajalec</p> <p>49. Moč zvoka, ki jo zagotavlja proizvajalec</p> <p>50. Moč zvoka, ki jo zagotavlja proizvajalec</p> <p>51. Moč zvoka, ki jo zagotavlja proizvajalec</p> <p>52. Moč zvoka, ki jo zagotavlja proizvajalec</p> <p>53. Moč zvoka, ki jo zagotavlja proizvajalec</p> <p>54. Moč zvoka, ki jo zagotavlja proizvajalec</p> <p>55. Moč zvoka, ki jo zagotavlja proizvajalec</p> <p>56. Moč zvoka, ki jo zagotavlja proizvajalec</p> <p>57. Moč zvoka, ki jo zagotavlja proizvajalec</p> <p>58. Moč zvoka, ki jo zagotavlja proizvajalec</p> <p>59. Moč zvoka, ki jo zagotavlja proizvajalec</p> <p>60. Moč zvoka, ki jo zagotavlja proizvajalec</p> <p>61. Moč zvoka, ki jo zagotavlja proizvajalec</p> <p>62. Moč zvoka, ki jo zagotavlja proizvajalec</p> <p>63. Moč zvoka, ki jo zagotavlja proizvajalec</p> <p>64. Moč zvoka, ki jo zagotavlja proizvajalec</p> <p>65. Moč zvoka, ki jo zagotavlja proizvajalec</p> <p>66. Moč zvoka, ki jo zagotavlja proizvajalec</p> <p>67. Moč zvoka, ki jo zagotavlja proizvajalec</p> <p>68. Moč zvoka, ki jo zagotavlja proizvajalec</p> <p>69. Moč zvoka, ki jo zagotavlja proizvajalec</p> <p>70. Moč zvoka, ki jo zagotavlja proizvajalec</p> <p>71. Moč zvoka, ki jo zagotavlja proizvajalec</p> <p>72. Moč zvoka, ki jo zagotavlja proizvajalec</p> <p>73. Moč zvoka, ki jo zagotavlja proizvajalec</p> <p>74. Moč zvoka, ki jo zagotavlja proizvajalec</p> <p>75. Moč zvoka, ki jo zagotavlja proizvajalec</p> <p>76. Moč zvoka, ki jo zagotavlja proizvajalec</p> <p>77. Moč zvoka, ki jo zagotavlja proizvajalec</p> <p>78. Moč zvoka, ki jo zagotavlja proizvajalec</p> <p>79. Moč zvoka, ki jo zagotavlja proizvajalec</p> <p>80. Moč zvoka, ki jo zagotavlja proizvajalec</p> <p>81. Moč zvoka, ki jo zagotavlja proizvajalec</p> <p>82. Moč zvoka, ki jo zagotavlja proizvajalec</p> <p>83. Moč zvoka, ki jo zagotavlja proizvajalec</p> <p>84. Moč zvoka, ki jo zagotavlja proizvajalec</p> <p>85. Moč zvoka, ki jo zagotavlja proizvajalec</p> <p>86. Moč zvoka, ki jo zagotavlja proizvajalec</p> <p>87. Moč zvoka, ki jo zagotavlja proizvajalec</p> <p>88. Moč zvoka, ki jo zagotavlja proizvajalec</p> <p>89. Moč zvoka, ki jo zagotavlja proizvajalec</p> <p>90. Moč zvoka, ki jo zagotavlja proizvajalec</p> <p>91. Moč zvoka, ki jo zagotavlja proizvajalec</p> <p>92. Moč zvoka, ki jo zagotavlja proizvajalec</p> <p>93. Moč zvoka, ki jo zagotavlja proizvajalec</p> <p>94. Moč zvoka, ki jo zagotavlja proizvajalec</p> <p>95. Moč zvoka, ki jo zagotavlja proizvajalec</p> <p>96. Moč zvoka, ki jo zagotavlja proizvajalec</p> <p>97. Moč zvoka, ki jo zagotavlja proizvajalec</p> <p>98. Moč zvoka, ki jo zagotavlja proizvajalec</p> <p>99. Moč zvoka, ki jo zagotavlja proizvajalec</p> <p>100. Moč zvoka, ki jo zagotavlja proizvajalec</p>	<p>FR (Traduction de la notice originale)</p> <p>CE Declaration of Conformity (Directive Machines 2006/42/EC, Annex II, part A)</p> <p>1. Société</p> <p>2. Déclare par sa propre responsabilité que la machine : Choisie pour le service forestier</p> <p>a) Type / Modèle de base</p> <p>b) Année de construction</p> <p>c) Numéro de série</p> <p>d) Moteur / Moteur</p> <p>3. Conformément aux prescriptions des directives</p> <p>4. Certifié en conformité avec</p> <p>5. Conforme aux normes harmonisées</p> <p>6. Niveau de puissance sonore mesuré</p> <p>7. Niveau de puissance sonore garanti</p> <p>8. Niveau de puissance sonore mesuré</p> <p>9. Niveau de puissance sonore garanti</p> <p>10. Personne autorisée à créer le Dossier Technique</p> <p>a) Lieu et date</p>	<p>FR (Traduction de la notice originale)</p> <p>CE Declaration of Conformity (Directive Machines 2006/42/EC, Annex II, part A)</p> <p>1. Empresa</p> <p>2. Declara por su propia responsabilidad que la máquina: Elegida para el servicio forestal</p> <p>a) Tipo / Modelo Base</p> <p>b) Año de fabricación</p> <p>c) Número de serie</p> <p>d) Motor / Motor</p> <p>3. Cumple con las especificaciones de las directivas</p> <p>4. Está certificada de conformidad con</p> <p>5. Cumple con las normas armonizadas</p> <p>6. Nivel de potencia sonora medido</p> <p>7. Nivel de potencia sonora garantado</p> <p>8. Nivel de potencia sonora medido</p> <p>9. Nivel de potencia sonora garantado</p> <p>10. Persona autorizada a elaborar el Manual Técnico</p> <p>a) Lugar y Fecha</p>	<p>FR (Traduction de la notice originale)</p> <p>CE Declaration of Conformity (Directive Machines 2006/42/EC, Annex II, part A)</p> <p>1. Empresa</p> <p>2. Declara por su propia responsabilidad que la máquina: Elegida para el servicio forestal</p> <p>a) Tipo / Modelo Base</p> <p>b) Año de fabricación</p> <p>c) Número de serie</p> <p>d) Motor / Motor</p> <p>3. Cumple con las especificaciones de las directivas</p> <p>4. Está certificada de conformidad con</p> <p>5. Cumple con las normas armonizadas</p> <p>6. Nivel de potencia sonora medido</p> <p>7. Nivel de potencia sonora garantado</p> <p>8. Nivel de potencia sonora medido</p> <p>9. Nivel de potencia sonora garantado</p> <p>10. Persona autorizada a elaborar el Manual Técnico</p> <p>a) Lugar y Fecha</p>	<p>FR (Traduction de la notice originale)</p> <p>CE Declaration of Conformity (Directive Machines 2006/42/EC, Annex II, part A)</p> <p>1. Empresa</p> <p>2. Declara por su propia responsabilidad que la máquina: Elegida para el servicio forestal</p> <p>a) Tipo / Modelo Base</p> <p>b) Año de fabricación</p> <p>c) Número de serie</p> <p>d) Motor / Motor</p> <p>3. Cumple con las especificaciones de las directivas</p> <p>4. Está certificada de conformidad con</p> <p>5. Cumple con las normas armonizadas</p> <p>6. Nivel de potencia sonora medido</p> <p>7. Nivel de potencia sonora garantado</p> <p>8. Nivel de potencia sonora medido</p> <p>9. Nivel de potencia sonora garantado</p> <p>10. Persona autorizada a elaborar el Manual Técnico</p> <p>a) Lugar y Fecha</p>	<p>FR (Traduction de la notice originale)</p> <p>CE Declaration of Conformity (Directive Machines 2006/42/EC, Annex II, part A)</p> <p>1. Empresa</p> <p>2. Declara por su propia responsabilidad que la máquina: Elegida para el servicio forestal</p> <p>a) Tipo / Modelo Base</p> <p>b) Año de fabricación</p> <p>c) Número de serie</p> <p>d) Motor / Motor</p> <p>3. Cumple con las especificaciones de las directivas</p> <p>4. Está certificada de conformidad con</p> <p>5. Cumple con las normas armonizadas</p> <p>6. Nivel de potencia sonora medido</p> <p>7. Nivel de potencia sonora garantado</p> <p>8. Nivel de potencia sonora medido</p> <p>9. Nivel de potencia sonora garantado</p> <p>10. Persona autorizada a elaborar el Manual Técnico</p> <p>a) Lugar y Fecha</p>	<p>FR (Traduction de la notice originale)</p> <p>CE Declaration of Conformity (Directive Machines 2006/42/EC, Annex II, part A)</p> <p>1. Empresa</p> <p>2. Declara por su propia responsabilidad que la máquina: Elegida para el servicio forestal</p> <p>a) Tipo / Modelo Base</p> <p>b) Año de fabricación</p> <p>c) Número de serie</p> <p>d) Motor / Motor</p> <p>3. Cumple con las especificaciones de las directivas</p> <p>4. Está certificada de conformidad con</p> <p>5. Cumple con las normas armonizadas</p> <p>6. Nivel de potencia sonora medido</p> <p>7. Nivel de potencia sonora garantado</p> <p>8. Nivel de potencia sonora medido</p> <p>9. Nivel de potencia sonora garantado</p> <p>10. Persona autorizada a elaborar el Manual Técnico</p> <p>a) Lugar y Fecha</p>
<p>EL (Μεταφρασ της πρωτογενούς οδηγίας χρήσης)</p> <p>ΕΚ-Αξιολόγηση συμμόρφωσης (Οδηγία Μηχανών 2006/42/ΕΚ, Παράρτημα ΙΙ, μέρος Α)</p> <p>1. Η Εταιρεία</p> <p>2. Διέκρινε εν γνώσει της ης υπεύθυνη λειτουργία του μηχανήματος: Ελεγχόμενη για χρήση στο δάσος</p> <p>α) Τύπος / Μοντέλο Βασικό</p> <p>β) Έτος κατασκευής</p> <p>γ) Αριθμός σειράς</p> <p>δ) Μотор / motor</p> <p>3. Συμμορφώνεται με τις προδιαγραφές των οδηγιών</p> <p>4. Αξιολογείται σύμφωνα με τις προδιαγραφές των οδηγιών</p> <p>5. Συμμορφώνεται με τις προδιαγραφές των οδηγιών</p> <p>6. Αξιολογείται σύμφωνα με τις προδιαγραφές των οδηγιών</p> <p>7. Αξιολογείται σύμφωνα με τις προδιαγραφές των οδηγιών</p> <p>8. Αξιολογείται σύμφωνα με τις προδιαγραφές των οδηγιών</p> <p>9. Αξιολογείται σύμφωνα με τις προδιαγραφές των οδηγιών</p> <p>10. Αξιολογείται σύμφωνα με τις προδιαγραφές των οδηγιών</p> <p>11. Αξιολογείται σύμφωνα με τις προδιαγραφές των οδηγιών</p> <p>12. Αξιολογείται σύμφωνα με τις προδιαγραφές των οδηγιών</p> <p>13. Αξιολογείται σύμφωνα με τις προδιαγραφές των οδηγιών</p> <p>14. Αξιολογείται σύμφωνα με τις προδιαγραφές των οδηγιών</p> <p>15. Αξιολογείται σύμφωνα με τις προδιαγραφές των οδηγιών</p> <p>16. Αξιολογείται σύμφωνα με τις προδιαγραφές των οδηγιών</p> <p>17. Αξιολογείται σύμφωνα με τις προδιαγραφές των οδηγιών</p> <p>18. Αξιολογείται σύμφωνα με τις προδιαγραφές των οδηγιών</p> <p>19. Αξιολογείται σύμφωνα με τις προδιαγραφές των οδηγιών</p> <p>20. Αξιολογείται σύμφωνα με τις προδιαγραφές των οδηγιών</p> <p>21. Αξιολογείται σύμφωνα με τις προδιαγραφές των οδηγιών</p> <p>22. Αξιολογείται σύμφωνα με τις προδιαγραφές των οδηγιών</p> <p>23. Αξιολογείται σύμφωνα με τις προδιαγραφές των οδηγιών</p> <p>24. Αξιολογείται σύμφωνα με τις προδιαγραφές των οδηγιών</p> <p>25. Αξιολογείται σύμφωνα με τις προδιαγραφές των οδηγιών</p> <p>26. Αξιολογείται σύμφωνα με τις προδιαγραφές των οδηγιών</p> <p>27. Αξιολογείται σύμφωνα με τις προδιαγραφές των οδηγιών</p> <p>28. Αξιολογείται σύμφωνα με τις προδιαγραφές των οδηγιών</p> <p>29. Αξιολογείται σύμφωνα με τις προδιαγραφές των οδηγιών</p> <p>30. Αξιολογείται σύμφωνα με τις προδιαγραφές των οδηγιών</p> <p>31. Αξιολογείται σύμφωνα με τις προδιαγραφές των οδηγιών</p> <p>32. Αξιολογείται σύμφωνα με τις προδιαγραφές των οδηγιών</p> <p>33. Αξιολογείται σύμφωνα με τις προδιαγραφές των οδηγιών</p> <p>34. Αξιολογείται σύμφωνα με τις προδιαγραφές των οδηγιών</p> <p>35. Αξιολογείται σύμφωνα με τις προδιαγραφές των οδηγιών</p> <p>36. Αξιολογείται σύμφωνα με τις προδιαγραφές των οδηγιών</p> <p>37. Αξιολογείται σύμφωνα με τις προδιαγραφές των οδηγιών</p> <p>38. Αξιολογείται σύμφωνα με τις προδιαγραφές των οδηγιών</p> <p>39. Αξιολογείται σύμφωνα με τις προδιαγραφές των οδηγιών</p> <p>40. Αξιολογείται σύμφωνα με τις προδιαγραφές των οδηγιών</p> <p>41. Αξιολογείται σύμφωνα με τις προδιαγραφές των οδηγιών</p> <p>42. Αξιολογείται σύμφωνα με τις προδιαγραφές των οδηγιών</p> <p>43. Αξιολογείται σύμφωνα με τις προδιαγραφές των οδηγιών</p> <p>44. Αξιολογείται σύμφωνα με τις προδιαγραφές των οδηγιών</p> <p>45. Αξιολογείται σύμφωνα με τις προδιαγραφές των οδηγιών</p> <p>46. Αξιολογείται σύμφωνα με τις προδιαγραφές των οδηγιών</p> <p>47. Αξιολογείται σύμφωνα με τις προδιαγραφές των οδηγιών</p> <p>48. Αξιολογείται σύμφωνα με τις προδιαγραφές των οδηγιών</p> <p>49. Αξιολογείται σύμφωνα με τις προδιαγραφές των οδηγιών</p> <p>50. Αξιολογείται σύμφωνα με τις προδιαγραφές των οδηγιών</p> <p>51. Αξιολογείται σύμφωνα με τις προδιαγραφές των οδηγιών</p> <p>52. Αξιολογείται σύμφωνα με τις προδιαγραφές των οδηγιών</p> <p>53. Αξιολογείται σύμφωνα με τις προδιαγραφές των οδηγιών</p> <p>54. Αξιολογείται σύμφωνα με τις προδιαγραφές των οδηγιών</p> <p>55. Αξιολογείται σύμφωνα με τις προδιαγραφές των οδηγιών</p> <p>56. Αξιολογείται σύμφωνα με τις προδιαγραφές των οδηγιών</p> <p>57. Αξιολογείται σύμφωνα με τις προδιαγραφές των οδηγιών</p> <p>58. Αξιολογείται σύμφωνα με τις προδιαγραφές των οδηγιών</p> <p>59. Αξιολογείται σύμφωνα με τις προδιαγραφές των οδηγιών</p> <p>60. Αξιολογείται σύμφωνα με τις προδιαγραφές των οδηγιών</p> <p>61. Αξιολογείται σύμφωνα με τις προδιαγραφές των οδηγιών</p> <p>62. Αξιολογείται σύμφωνα με τις προδιαγραφές των οδηγιών</p> <p>63. Αξιολογείται σύμφωνα με τις προδιαγραφές των οδηγιών</p> <p>64. Αξιολογείται σύμφωνα με τις προδιαγραφές των οδηγιών</p> <p>65. Αξιολογείται σύμφωνα με τις προδιαγραφές των οδηγιών</p> <p>66. Αξιολογείται σύμφωνα με τις προδιαγραφές των οδηγιών</p> <p>67. Αξιολογείται σύμφωνα με τις προδιαγραφές των οδηγιών</p> <p>68. Αξιολογείται σύμφωνα με τις προδιαγραφές των οδηγιών</p> <p>69. Αξιολογείται σύμφωνα με τις προδιαγραφές των οδηγιών</p> <p>70. Αξιολογείται σύμφωνα με τις προδιαγραφές των οδηγιών</p> <p>71. Αξιολογείται σύμφωνα με τις προδιαγραφές των οδηγιών</p> <p>72. Αξιολογείται σύμφωνα με τις προδιαγραφές των οδηγιών</p> <p>73. Αξιολογείται σύμφωνα με τις προδιαγραφές των οδηγιών</p> <p>74. Αξιολογείται σύμφωνα με τις προδιαγραφές των οδηγιών</p> <p>75. Αξιολογείται σύμφωνα με τις προδιαγραφές των οδηγιών</p> <p>76. Αξιολογείται σύμφωνα με τις προδιαγραφές των οδηγιών</p> <p>77. Αξιολογείται σύμφωνα με τις προδιαγραφές των οδηγιών</p> <p>78. Αξιολογείται σύμφωνα με τις προδιαγραφές των οδηγιών</p> <p>79. Αξιολογείται σύμφωνα με τις προδιαγραφές των οδηγιών</p> <p>80. Αξιολογείται σύμφωνα με τις προδιαγραφές των οδηγιών</p> <p>81. Αξιολογείται σύμφωνα με τις προδιαγραφές των οδηγιών</p> <p>82. Αξιολογείται σύμφωνα με τις προδιαγραφές των οδηγιών</p> <p>83. Αξιολογείται σύμφωνα με τις προδιαγραφές των οδηγιών</p> <p>84. Αξιολογείται σύμφωνα με τις προδιαγραφές των οδηγιών</p> <p>85. Αξιολογείται σύμφωνα με τις προδιαγραφές των οδηγιών</p> <p>86. Αξιολογείται σύμφωνα με τις προδιαγραφές των οδηγιών</p> <p>87. Αξιολογείται σύμφωνα με τις προδιαγραφές των οδηγιών</p> <p>88. Αξιολογείται σύμφωνα με τις προδιαγραφές των οδηγιών</p> <p>89. Αξιολογείται σύμφωνα με τις προδιαγραφές των οδηγιών</p> <p>90. Αξιολογείται σύμφωνα με τις προδιαγραφές των οδηγιών</p> <p>91. Αξιολογείται σύμφωνα με τις προδιαγραφές των οδηγιών</p> <p>92. Αξιολογείται σύμφωνα με τις προδιαγραφές των οδηγιών</p> <p>93. Αξιολογείται σύμφωνα με τις προδιαγραφές των οδηγιών</p> <p>94. Αξιολογείται σύμφωνα με τις προδιαγραφές των οδηγιών</p> <p>95. Αξιολογείται σύμφωνα με τις προδιαγραφές των οδηγιών</p> <p>96. Αξιολογείται σύμφωνα με τις προδιαγραφές των οδηγιών</p> <p>97. Αξιολογείται σύμφωνα με τις προδιαγραφές των οδηγιών</p> <p>98. Αξιολογείται σύμφωνα με τις προδιαγραφές των οδηγιών</p> <p>99. Αξιολογείται σύμφωνα με τις προδιαγραφές των οδηγιών</p> <p>100. Αξιολογείται σύμφωνα με τις προδιαγραφές των οδηγιών</p>	<p>TR (Original Talimatın Türkçeye Çevirisi)</p> <p>AT Uygunluk Beyanı (2006/42/AT Makine Direktifi, Ek II, Bölüm A)</p> <p>1. Şirket</p> <p>2. Kendi sorumluluğunda bildirir ki makine: Ormanlık alanlarda kullanılabilir</p> <p>a) Makine Türü / Modeli</p> <p>b) Üretim Tarihi</p> <p>c) Seri Numarası</p> <p>d) Motor / Motor</p> <p>3. Direktiflerin gerektirdiği şartlara uygundur</p> <p>4. Uygunluk değerlendirilmiştir</p> <p>5. Uygunluk değerlendirilmiştir</p> <p>6. Ölçülen ses gücü</p> <p>7. Garantili ses gücü</p> <p>8. Ölçülen ses gücü</p> <p>9. Garantili ses gücü</p> <p>10. Teknik Dosyayı oluşturacak yetkili kişi</p> <p>a) Yer ve Tarih</p>	<p>MK (Prepis na srpskom jeziku uputstva)</p> <p>IZJAVLJENJE O USPOVEDNOSTI S EV DIREKTIVOM ZA MAŠINE 2006/42/EC, PRILOG II, DELO A)</p> <p>1. Kompanija</p> <p>2. Izjavljuje na sopstvenu odgovornost da mašina: Izabrana za korišćenje u šumskim područjima</p> <p>a) Tip / Model / Serija</p> <p>b) Godina izrade</p> <p>c) Broj serijski</p> <p>d) Motor / Motor</p> <p>3. Uspoređuje se sa specifikacijama direktiva</p> <p>4. Certifikovano u skladu sa</p> <p>5. Uspoređuje se sa normama harmonizovanih</p> <p>6. Nivo snage zvuka izmereno</p> <p>7. Nivo snage zvuka garantovano</p> <p>8. Nivo snage zvuka izmereno</p> <p>9. Nivo snage zvuka garantovano</p> <p>10. Osoba ovlašćena da sastavi tehnički dosijer</p> <p>a) Mesto i datum</p>	<p>HU (Eredeti használati utasítás fordítása)</p> <p>ÉK-megfelelőségi nyilatkozat (2006/42/EK gépjármű-irányelv, II. melléklet, A. rész)</p> <p>1. Alkalmazó Vállalat</p> <p>2. Feljegyeli a saját felelősségére, hogy az alábbi gép: Erdészeti munkákhoz készült</p> <p>a) Típus / Alapmodell</p> <p>b) Gyártási év</p> <p>c) Motor / Motor</p> <p>d) Motor / Motor</p> <p>3. Megfelel az előírt követelményeknek</p> <p>4. Értékelés történt</p> <p>5. Megfelel az harmonizált szabványoknak</p> <p>6. Mérés zajteljesítmény</p> <p>7. Garancia zajteljesítmény</p> <p>8. Mérés zajteljesítmény</p> <p>9. Garancia zajteljesítmény</p> <p>10. A technikai dokumentációt készítő személy</p> <p>a) Hely és időpont</p>	<p>RU (Перевод оригинального руководства)</p> <p>Декларация соответствия нормам ЕС (Директива 2006/42/ЕС, Приложение II, часть А)</p> <p>1. Компания</p> <p>2. Заявляет на своей ответственности, что машина: Предназначена для работы в лесных условиях</p> <p>a) Тип / Модель</p> <p>b) Год изготовления</p> <p>c) Номер двигателя</p> <p>d) Двигатель / Двигатель</p> <p>3. Соответствует требованиям директив</p> <p>4. Сертифицирована в соответствии с</p> <p>5. Соответствует нормам гармонизированных</p> <p>6. Измеренный уровень звуковой мощности</p> <p>7. Гарантированный уровень звуковой мощности</p> <p>8. Измеренный уровень звуковой мощности</p> <p>9. Гарантированный уровень звуковой мощности</p> <p>10. Лицо, уполномоченное на подготовку технической документации</p> <p>a) Место и дата</p>	<p>HR (Prevod originalnih uputa)</p> <p>ER izjava o skladnosti (DIREKTIVA 2006/42/EC o strojima, dodatak II, dio A)</p> <p>1. Poduzeće</p> <p>2. Izjavljuje na svoju odgovornost, da je mašina: Namijenjena za rad u šumskim područjima</p> <p>a) Tip / Model / Serija</p> <p>b) Godina izrade</p> <p>c) Broj serijski</p> <p>d) Motor / Motor</p> <p>3. Uspoređuje se sa specifikacijama direktiva</p> <p>4. Certifikovano u skladu sa</p> <p>5. Uspoređuje se sa normama harmonizovanih</p> <p>6. Izmerena razina zvuka</p> <p>7. Zajamčena razina zvuka</p> <p>8. Izmerena razina zvuka</p> <p>9. Zajamčena razina zvuka</p> <p>10. Osoba ovlašćena za pripremu tehničkog dosijera</p> <p>a) Mjesto i datum</p>		
<p>ES (Prevod originalnih uputa)</p> <p>ER izjava o skladnosti (DIREKTIVA 2006/42/EC, priloga II, dio A)</p> <p>1. Firma</p> <p>2. Izjavljuje na svoju odgovornost, da je mašina: Namijenjena za rad u šumskim područjima</p> <p>a) Tip / Model / Serija</p> <p>b) Godina izrade</p> <p>c) Broj serijski</p> <p>d) Motor / Motor</p> <p>3. Uspoređuje se sa specifikacijama direktiva</p> <p>4. Certifikovano u skladu sa</p> <p>5. Uspoređuje se</p>							

IT • Il contenuto e le immagini del presente manuale d'uso sono stati realizzati per conto di STIGA S.p.A. e sono tutelati da diritto d'autore – E' vietata ogni riproduzione o alterazione anche parziale non autorizzata del documento.

BG • Съдържанието и изображенията в настоящото ръководство са извършени за STIGA S.p.A. и са защитени с авторски права – Забранява се всяко неотризирано възпроизвеждане или промяна, дори и отчасти на документа.

BS • Sadržaj i slike iz ovog korisničkog priručnika napravljeni su isključivo za STIGA S.p.A. i zaštićeni su autorskim pravima – zabranjena je svaka neovlašćena reprodukcija ili izmjena dokumenta, djelomično ili u potpunosti.

CS • Obsah a obrázky v tomto návodu k použití byly zpracovány jménem společnosti STIGA S.p.A. a jsou chráněny autorským právem – Reprodukce či nepovolené pozměňování tohoto dokumentu, a to i částečně, je zakázáno.

DA • Indhold og illustrationer i denne vejledning er blevet skabt på vegne af STIGA S.p.A. og er beskyttet af ophavsret – Enhver gengivelse eller ændring, også delvis, af dokumentet uden autorisation hertil er forbudt.

DE • Inhalt und Bilder dieser Bedienungsanleitung wurden im Namen von STIGA S.p.A. erstellt und sind urheberrechtlich geschützt – Jede nicht genehmigte Vervielfältigung oder Veränderung, auch auszugsweise, dieses Dokuments ist verboten.

EL • Το περιεχόμενο και οι εικόνες στο παρόν εγχειρίδιο χρήσης δημιουργήθηκαν για λογαριασμό της εταιρείας STIGA S.p.A. και προστατεύονται από πνευματικά δικαιώματα – Απαγορεύεται οποιαδήποτε αναπαραγωγή ή τροποποίηση, έστω και μερική, του εγγράφου χωρίς έγκριση.

EN • The content and images in this User Manual were produced expressly for STIGA S.p.A. and are protected by copyright – any unauthorised reproduction or modification to the document, either partially or in full, is prohibited.

ES • El contenido y las imágenes del presente manual de uso han sido creados por STIGA S.p.A. y están protegidos por los derechos de autor – Se prohíbe toda reproducción o modificación, incluso parcial, no autorizada del documento.

ET • Käesoleva kasutusjuhendi sisu ja kujutised on toodetud konkreetselt ettevõttele STIGA S.p.A. ja neile rakendub autorikaitseseadus – dokumendi igasugune osaline või täielik ilma loata reprodutseerimine või muutmine on keelatud.

FI • Tämän käyttöoppaan sisältö ja kuvat on valmistettu STIGA S.p.A. -yhtiön toimesta ja niitä suojaa tekijänoikeuslaki. – Asiakirjan kaikenlainen kopioiminen tai muuttaminen, osittainkin, on kielletty ilman erityistä lupaa.

FR • Le contenu et les images du présent manuel d'utilisation ont été réalisés pour le compte de STIGA S.p.A. et sont protégés par un droit d'auteur - Toute reproduction ou modification non autorisée, même partielle, du document, est interdite.

HR • Sadržaj i slike u ovom priručniku za uporabu izrađeni su za tvrtku STIGA S.p.A. te su obuhvaćeni autorskim pravima – Zabranjuje se neovlašćeno umnožavanje ili prilagodba, djelomična ili u cijelosti, ovog dokumenta.

HU • Ennek a használati útmutatónak a tartalma és a benne szereplő képek kizárólag a STIGA S.p.A. számára készültek és szerzői joggal védettek – tilos a dokumentum bármely részének vagy egészének engedély nélküli sokszorosítása és módosítása.

LT • Šio naudotojo vadovo turinys ir paveikslėliai skirti tik „STIGA S.p.A.“ ir yra saugomi autorių teisėmis – dokumentą atgaminti ar modifikuoti, visiškai arba iš dalies, yra draudžiama.

LV • Šis lietotāja rokasgrāmatas saturs un attēli ir veidoti tikai STIGA S.p.A. un ir aizsargāti ar autoritētibām. Jebkāda dokumenta vai tā daļas prettiesiska kopēšana vai pārveide ir stingri aizliegta.

MK • Содржината и сликите во Упатството за корисникот се подготвени исклучиво за STIGA S.p.A. и се заштитени со авторски права – забрането е секое делумно или целосно неовластено репродуцирање или измена на документот.

NL • De inhoud en de afbeeldingen van deze gebruikshandleiding werden gerealiseerd voor rekening van STIGA S.p.A. en zijn beschermd door het auteursrecht – Elke niet-geautoriseerde reproductie of wijziging, ook gedeeltelijke, van het document is verboden.

NO • Innholdet og bildene i denne brukerveiledningen er utført på oppdrag fra STIGA S.p.A. og er beskyttet ved opphavsrett - Enhver gjengivelse eller endring, selv kun delvis, er forbudt.

PL • Treść oraz ilustracje zawarte w niniejszej instrukcji obsługi powstały na zlecenie spółki STIGA S.p.A. i są chronione prawami autorskimi – Zabrania się wszelkiego kopiowania bądź modyfikowania, także częściowego, niniejszego dokumentu bez uzyskania stosownej zgody.

PT • As imagens e os conteúdos contidos no presente Manual do Utilizador foram expressamente criados para uso exclusivo da STIGA S.p.A., encontrando-se protegidos por direitos de autor. Qualquer tipo de reprodução ou alteração, parcial ou integral, não autorizadas deste Manual estão expressamente proibidas.

RO • Conținutul și imaginile din manualul de utilizare de față au fost realizate în numele STIGA S.p.A. și sunt protejate de drepturi de autor – Este interzisă orice reproducere sau modificare chiar și parțială neautorizată a documentului.

RU • Тесты и изображения, содержащиеся в настоящем руководстве, были созданы в интересах STIGA S.p.A. и защищены авторскими правами – Любое несанкционированное воспроизведение или изменение документа запрещено.

SK • Obsah a obrázky v tomto návode na používanie boli spracované menom spoločnosti STIGA S.p.A. a sú chránené autorským právom – Reprodukcie či nepovolené pozměňovanie tohto dokumentu, a to aj čiastočne, je zakázané.

SL • Vsebine in slike v tem uporabniškem priručniku so izdelane za podjetje STIGA S.p.A. in so zaščiten z avtorskimi pravicami – vsakršno nepoblaščenno razmnoževanje ali spreminjanje dokumenta, v celoti ali delno, je prepovedano.

SR • Sadržaj i slike ovog priručnika za upotrebu su napravljeni u ime STIGA S.p.A. i zaštićeni su autorskim pravima – Zabranjena je svaka potpuna ili delimična reprodukcija ili izmena dokumenta bez odobrenja.

SV • Innehållet och bilderna i denna användarhandbok har framställts för STIGA S.p.A. och skyddas av upphovsrätt – all form av reproduktion eller ändring, även partiell, som inte auktoriserats är förbjuden.

TR • Bu Kullanıcı Kilavuzundaki içerik ve resimler açıkça STIGA S.p.A. için üretilmiştir ve telif hakkı ile korunmaktadır – dokümanın izinsiz olarak tamamen ya da kısmen herhangi bir şekilde çoğaltılması ya da değiştirilmesi yasaktır.



.....	 LWA dB
Type:	
Art.N -s/n	
CE	