

**STIGA**<sup>®</sup>



**IT** Soffiatore da giardino con motore a combustione interna portato a spalla

MANUALE DI ISTRUZIONI

ATTENZIONE: prima di usare la macchina, leggere attentamente il presente libretto.

**BG** Обдувач за градина с двигател с вътрешно горене, носен на рамо

УПЪТВАНЕ ЗА УПОТРЕБА

ВНИМАНИЕ: преди да използвате машината прочетете внимателно настоящата книжка.

**BS** Baštenski duvač lišća s motorom s unutrašnjim sagorjevanjem za nošenje preko ramena

UPUTSTVO ZA UPOTREBU

PAŽNJA: prije nego što koristite ovu mašinu, pažljivo pročitajte priručnik s uputama.

**CS** Zahradní foukač s motorem s vnitřním spalováním, nesený na rameni

NÁVOD K POUŽITÍ

POZOR: Před použitím stroje si pozorně přečtěte tento návod k použití.

**DA** Løvlblæser til have med intern forbrændingsmotor og skulderrem

BRUGSANVISNING

ADVARSEL: Læs instruktionsbogen omhyggeligt igennem, før du tager denne maskine i brug.

**DE** Rucksack Laubbläser mit Verbrennungsmotor

GEBRAUCHSANWEISUNG

ACHTUNG: vor Inbetriebnahme des Geräts die Gebrauchsanleitung aufmerksam lesen.

**EL** Φορητός φυσητήρας πλάτης για κήπους με κινητήρα εσωτερικής καύσης

ΟΔΗΓΙΕΣ ΧΡΗΣΗΣ

ΠΡΟΣΟΧΗ: πριν χρησιμοποιήσετε το μηχάνημα, διαβάστε προσεκτικά το παρόν εγχειρίδιο.

**EN** Back-pack powered blower

OPERATOR'S MANUAL

WARNING: read thoroughly the instruction booklet before using this machine.

**ES** Soplador de jardín de mochila con motor de combustión interna

MANUAL DE INSTRUCCIONES

ATENCIÓN: antes de utilizar esta máquina, lea atentamente el manual de instrucciones.

**ET** Seljas kantav sisepõlemismootoriga aiapuhur

KASUTUSJUHEND

ETTEVAATUST: enne masina kasutamist lugeda tähelepanelikult käesolevat kasutusjuhendit.

**FI** Selässä kannettava puutarhakäyttöön tarkoitettu puhallin, jossa on polttomoottori

KÄYTTÖOHJEET

VAROITUS lue käyttöopas huolellisesti ennen koneenkäyttöä.

**FR** Souffleur de jardin portatif avec moteur à combustion interne

MANUEL D'UTILISATION

ATTENTION: lire attentivement le manuel avant d'utiliser cette machine.

**HR** Vrtni puhač lišća s motorom s unutarnjim izgaranjem, za nošenje na ramenu

PRIRUČNIK ZA UPORABU

POZOR: Prije nego pristupite uporabi stroja, pažljivo pročitajte upute.

**HU** Vállon hordozható kerti lombfúvó belső égésű motorral

HASZNÁLATI UTASÍTÁS

FIGYELEM: a gép használata előtt olvassa el figyelmesen a jelen kézikönyvet!

**LT** Ant peties nešiojamas sodo pūstuvus su vidaus degimo varikliu

NAUDOJIMO INSTRUKCIJOS

DĖMESIO: prieš naudojant prietaisą, būtina atidžiai susipažinti suvartotojo vadovu.

**LV** Uz muguras pārnēsājams dārza pūtējs ar iebūvētu iekšdedzes dzinēju

LIETOŠANAS INSTRUKCIJA

UZMANĪBU: pirms aparāta lietošanai rūpīgi izlasiet dotoinstrukciju.

**MK** Раздувачот за градини со мотор на внатрешно согорување којшто се носи на раменици  
УПАТСТВА ЗА УПОТРЕБА

ВНИМАНИЕ: пред да ја употребите машината, внимателно прочитајте го упатството за употреба.

**NL** Op de schouder gedragen tuinblazer met interne verbrandingsmotor  
GEBRUIKERSHANDLEIDING

LET OP: Voordat u de deze machine gaat gebruiken dient u eerst deze handleiding aandachtig door te lezen.

**NO** Løvbåser med indre forbrenningsmotor bæret på skulderen

INSTRUKSJONSBOK

ADVARSEL: Les denne bruksanvisningen nøye før du bruker maskinen.

**PL** Ogrodowa przenośna dmuchawa na ramię z silnikiem spalinowym

INSTRUKCJE OBSŁUGI

UWAGA: Przed użyciem urządzenia przeczytaj uważnie niniejszą instrukcję.

**PT** Soprador de jardim com motor de combustão interna carregado nos ombros

MANUAL DE INSTRUÇÕES

ATENÇÃO! Antes de usar a moto-roçadeira, ler com atenção este manual de instruções.

**RO** Suflantă de grădină cu motor cu combustie internă, purtată pe umăr

MANUAL DE INSTRUCȚIUNI

ATENȚIE: înainte de a utiliza mașina, citiți cu atenție manualul de față.

**RU** Садовая воздуходувка с двигателем внутреннего сгорания с наплечными ремнями

РУКОВОДСТВО ПО ЭКСПЛУАТАЦИИ

ВНИМАНИЕ: Прежде чем пользоваться оборудованием, внимательно прочтите это руководство по эксплуатации.

**SK** Záhradný fúkač s motorom s vnútorným spaľovaním, nesený na ramene

NÁVOD NA POUŽITIE

UPOZORNENIE: pred použitím stroja si pozorne prečítajte tento návod.

**SL** Nahrbtni vrtni puhalnik z motorjem z notranjim zgorevanjem

PRIROČNIK ZA UPORABO

POZOR: Preden uporabite stroj, pazljivo preberite priročnik z navodili.

**SR** Baštenski duvač lišća s motorom s unutrašnjim sagorevanjem za nošenje preko ramena

PRIRUČNIK SA UPUTSTVIMA

PAŽNJA: pre korišćenja mašine pažljivo pročitati ovaj priručnik.

**SV** Bärbar lövbåser för trädgårdsbruk med intern förbränningsmotor

BRUKSANVISNING

WARNING: Läs igenom hela detta häfte innan du använder maskinen.

**TR** Omuzda taşınan, içten yanmalı motora sahip bahçe üfleyicisi

KULLANIM KILAVUZU

DIKKAT! Makineyi kullanmadan önce talimatlar içeren kilavuzu dikkatle okuyun.

ITALIANO - Istruzioni Originali .....	<b>IT</b>
БЪЛГАРСКИ - Инструкция за експлоатация .....	<b>BG</b>
BOSANSKI - Prijevod originalnih uputa .....	<b>BS</b>
ČESKY - Překlad původního návodu k používání .....	<b>CS</b>
DANSK - Oversættelse af den originale brugsanvisning .....	<b>DA</b>
DEUTSCH - Übersetzung der Originalbetriebsanleitung .....	<b>DE</b>
ENGLISH - Translation of the original instruction .....	<b>EN</b>
ESPAÑOL - Traducción del Manual Original .....	<b>ES</b>
EESTI - Algpärase kasutusjuhendi tõlge .....	<b>ET</b>
SUOMI - Alkuperäisten ohjeiden käännös .....	<b>FI</b>
FRANÇAIS - Traduction de la notice originale .....	<b>FR</b>
HRVATSKI - Prijevod originalnih uputa .....	<b>HR</b>
MAGYAR - Eredeti használati utasítás fordítása .....	<b>HU</b>
LIETUVIŠKAI - Originalių instrukcijų vertimas .....	<b>LT</b>
LATVIEŠU - Instrukciju tulkojums no oriģināl valodas .....	<b>LV</b>
МАКЕДОНСКИ - Превод на оригиналните упатства .....	<b>MK</b>
NEDERLANDS - Vertaling van de oorspronkelijke gebruiksaanwijzing .....	<b>NL</b>
NORSK - Oversettelse av den originale bruksanvisningen .....	<b>NO</b>
POLSKI - Tłumaczenie instrukcji oryginalnej .....	<b>PL</b>
ROMÂN - Traducerea manualului fabricantului .....	<b>RO</b>
РУССКИЙ - Перевод оригинальных инструкций .....	<b>RU</b>
SLOVENSKY - Preklad pôvodného návodu na použitie .....	<b>SK</b>
SLOVENŠČINA - Prevod izvirnih navodil .....	<b>SL</b>
SRPSKI - Prevod originalnih uputstva .....	<b>SR</b>
SVENSKA - Översättning av bruksanvisning i original .....	<b>SV</b>

1

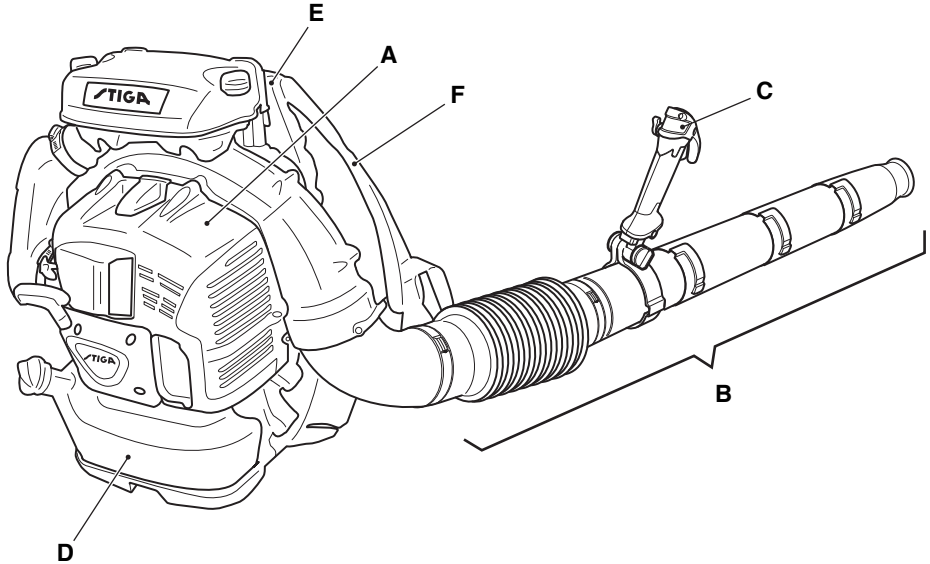
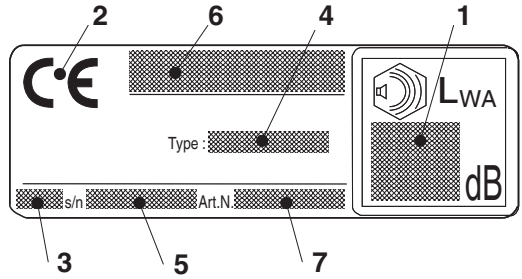
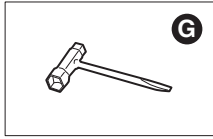

2

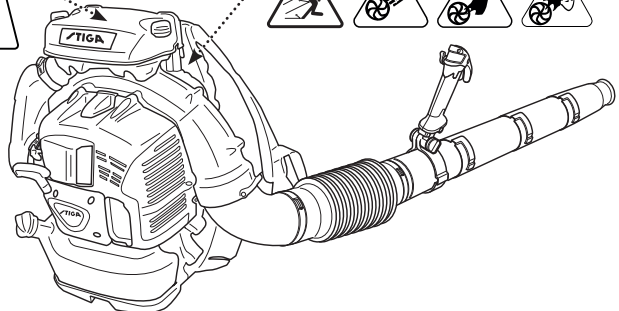
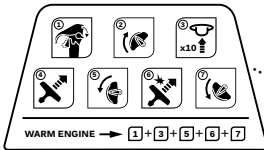

3

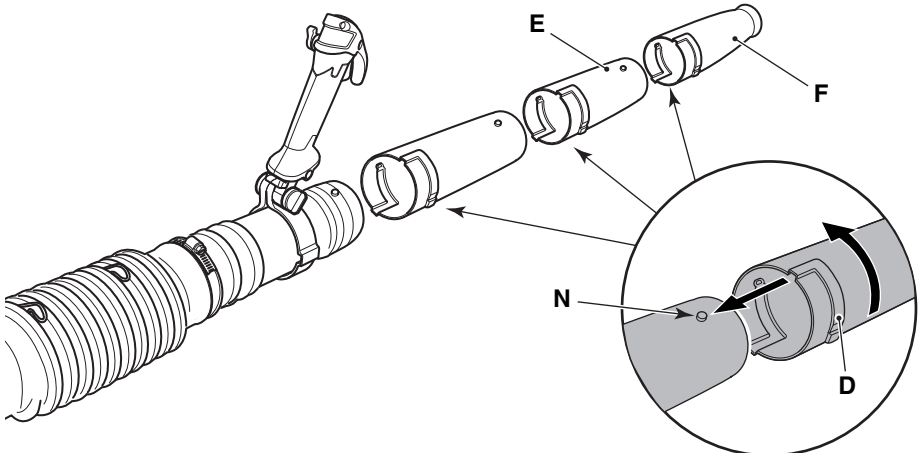
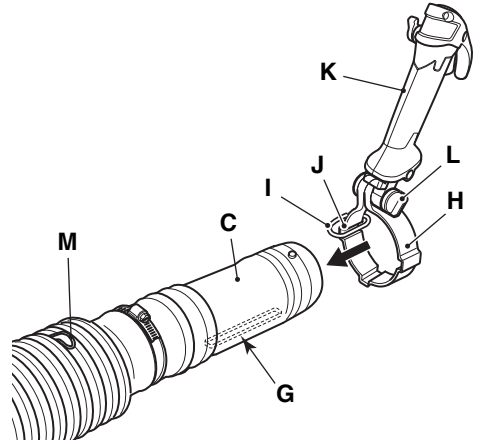
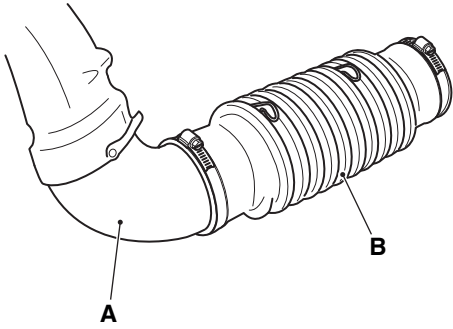

4

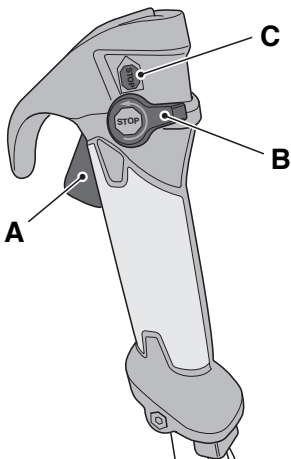

5

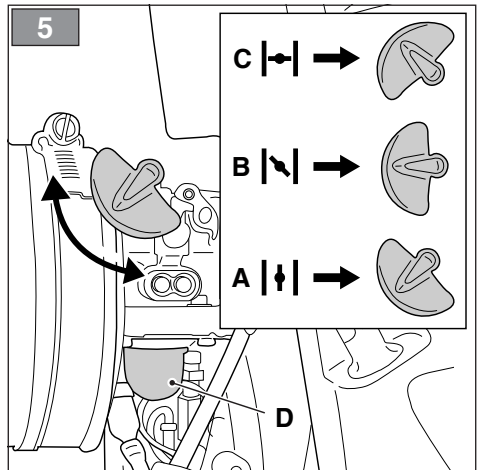

6

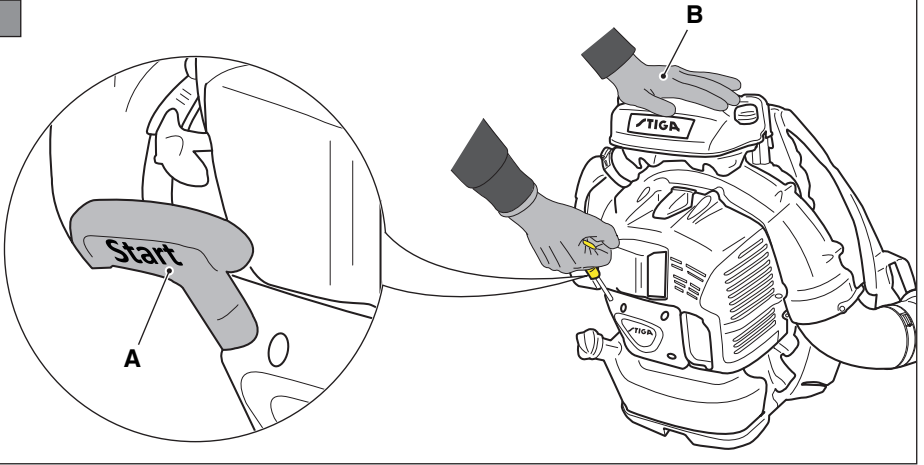

7

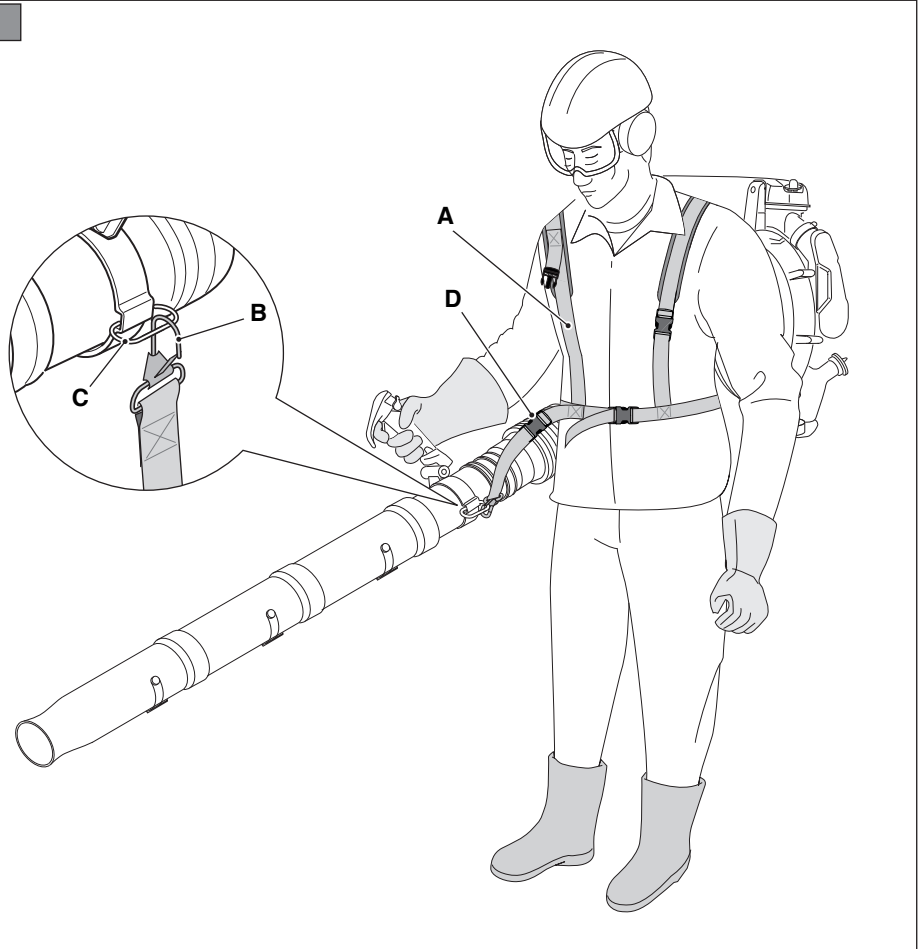

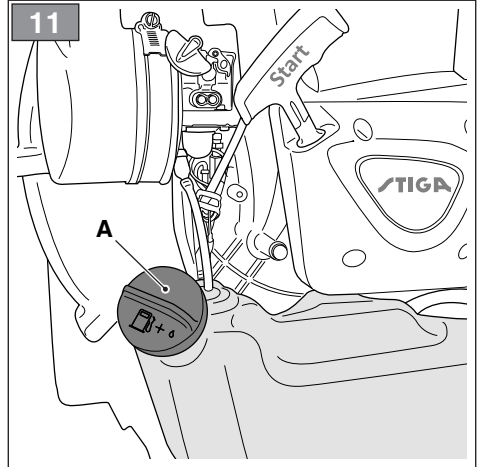
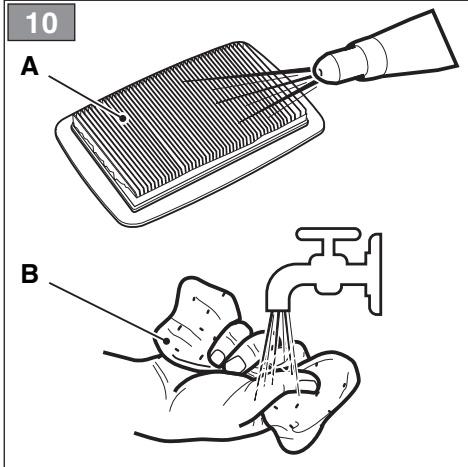
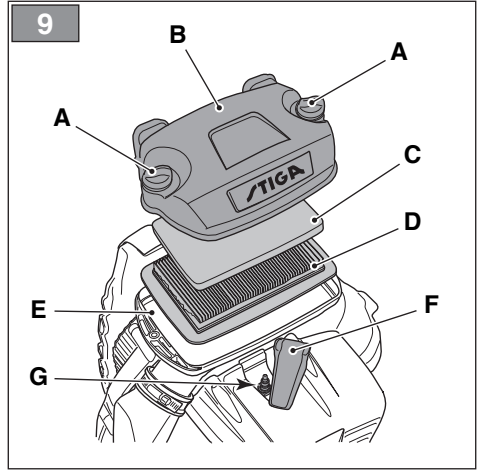
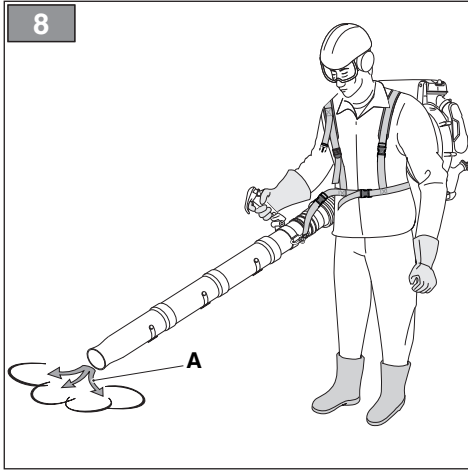

[1]	DATI TECNICI		BP 375
[2]	Cilindrata	cm <sup>3</sup>	75,6
[3]	Potenza	kW	3,1
[4]	Numero di giri al minimo	min <sup>-1</sup>	2600 ± 300
[5]	Velocità massima di rotazione del motore	min <sup>-1</sup>	7300
[6]	Portata volumetrica dell'aria	m <sup>3</sup> /s	0,417
[7]	Velocità massima dell'aria	m/s	100
[8]	Capacità del serbatoio carburante	cm <sup>3</sup>	2100
[9]	Miscela (Benzina : Olio 2 tempi)		40:1
[10]	Candela		BOSCH USR7AC TORCH CMR7H CHAMPION RZ7C
[11]	Candela, distanza elettrodi	mm	0,6 - 0,7
[12]	Peso (con serbatoio vuoto)	kg	11,6
[13]	Dimensioni		
[14]	Lunghezza	mm	535
[15]	Larghezza	mm	350
[16]	Altezza	mm	545
[17]	Livello di pressione sonora	dB(A)	100
[18]	Incertezza di misura	dB(A)	3
[19]	Livello di potenza sonora misurato	dB(A)	109
[18]	Incertezza di misura	dB(A)	3
[20]	Livello di potenza sonora garantito	dB(A)	112
[21]	Vibrazioni trasmesse alla mano sull'impugnatura	m/s <sup>2</sup>	2,0
[18]	Incertezza di misura	m/s <sup>2</sup>	1,5

**(\*) ATTENZIONE! Il valore delle vibrazioni può variare in funzione dell'utilizzo della macchina e del suo allestimento ed essere superiore a quello indicato. È necessario stabilire le misure di sicurezza a protezione dell'utilizzatore che devono basarsi sulla stima del carico generato dalle vibrazioni nelle condizioni reali di utilizzo. A tale proposito devono essere prese in considerazione tutte le fasi del ciclo di funzionamento quali ad esempio, lo spegnimento o il funzionamento a vuoto.**



<p>[1] <b>BG - ТЕХНИЧЕСКИ ДАННИ</b></p> <p>[2] Кубатура</p> <p>[3] Мощност</p> <p>[4] Брой обороти на минимум</p> <p>[5] Максимална скорост на въртене на двигателя</p> <p>[6] Волуметричен дебит на въздуха</p> <p>[7] Максимална скорост на въздуха</p> <p>[8] Вместимост на резервоара за гориво</p> <p>[9] Смес (Бензин : Масло двутактов)</p> <p>[10] Свещ</p> <p>[11] Свещ, разстояние между електродите</p> <p>[12] Тегло (с празен резервоар)</p> <p>[13] Размери</p> <p>[14] Дължина</p> <p>[15] Ширинна</p> <p>[16] Височина</p> <p>[17] Ниво на звуковото налягане</p> <p>[18] Измервателна грешка</p> <p>[19] Ниво на измерената звукова мощност</p> <p>[20] Гарантирано ниво на звукова мощност</p> <p>[21] Вибрации, предадени на ръката, поставена върху ръкохватката</p> <p>(*) <b>ВНИМАНИЕ!</b> Стойността на вибрациите може да варира в зависимост от употребата на машината и нейното оборудване и може да бъде по-голяма от указаната. Необходимо е да се определят мерките за безопасност на ползвателя, които трябва да се осъществяват на предварителна оценка на натоварването, генерирано от вибрациите в реалните условия на употреба. Затова трябва да се вземат предвид всички фази на работния цикъл, като например изключване или работа на празен ход.</p>	<p>[1] <b>BS - TEHNIČKI PODACI</b></p> <p>[2] Kubikaža</p> <p>[3] Snaga</p> <p>[4] Broj okretaja na minimumu</p> <p>[5] Maksimalna brzina okretanja motora</p> <p>[6] Volumetrijski protok vazduha</p> <p>[7] Maksimalna brzina vazduha</p> <p>[8] Kapacitet rezervoara goriva</p> <p>[9] Smjesa goriva (Benzin : Ulje 2-taktni)</p> <p>[10] Svjećica</p> <p>[11] Svjećica, rastojanje između elektroda</p> <p>[12] Težina (sa praznim rezervoarom)</p> <p>[13] Dimenzije</p> <p>[14] Dužina</p> <p>[15] Širina</p> <p>[16] Visina</p> <p>[17] Nivo zvučnog pritiska</p> <p>[18] Mjerna nesigurnost</p> <p>[19] Izmjereni nivo zvučne snage</p> <p>[20] Garantirani nivo zvučne snage</p> <p>[21] Vibracije koje se prenose na ruku na držalu</p> <p>(*) <b>PAŽNJA!</b> Vrijednost vibracija može varirati ovisno od upotrebe mašine i njenog sklopila i može biti viša od navedene. Neophodno je odrediti sigurnosne mjere za zaštitu rukovodaca koje se trebaju temeljiti na procjeni opterećenja izazvanog vibracijama u realnim uvjetima upotrebe. U tu svrhu treba uzeti u obzir sve faze radnog ciklusa kao što su na primjer, gašenje ili rad na prazno.</p>	<p>[1] <b>CS - TECHNICKÉ PARAMETRY</b></p> <p>[2] Zdvihový objem</p> <p>[3] Výkon</p> <p>[4] Volnoběžné otáčky</p> <p>[5] Maximální rychlost otáčení motoru</p> <p>[6] Objemový průtok vzduchu</p> <p>[7] Maximální rychlost vzduchu</p> <p>[8] Kapacita palivového nádrže</p> <p>[9] Směs (benzin : olej pro dvoutaktní motory)</p> <p>[10] Zapalovací svíčka</p> <p>[11] Zapalovací svíčka, vzdálenost elektrod</p> <p>[12] Hmotnost (s prázdnou nádrží)</p> <p>[13] Rozměry</p> <p>[14] Délka</p> <p>[15] Šířka</p> <p>[16] Výška</p> <p>[17] Úroveň akustického tlaku</p> <p>[18] Nepřesnost měření</p> <p>[19] Naměřená úroveň akustického výkonu</p> <p>[20] Zaručená úroveň akustického výkonu</p> <p>[21] Vibrace přenášené na ruku na rukojeti</p> <p>(*) <b>UPOZORNĚNÍ!</b> Hodnota vibrací se může měnit v závislosti na způsobu stroje a jeho vybavení a může být vyšší než uvedená hodnota. Je třeba určit bezpečnostní a ochranná opatření uživatele, která musí vycházet z odhadu zážitě produkovaných vibrací v reálných podmínkách použití. Za tímto účelem je třeba vzít v úvahu všechny fáze cyklu činnosti jako například vypnutí a činnost naprázno.</p>
<p>[1] <b>DA - TEKNISKE DATA</b></p> <p>[2] Slagvolumen</p> <p>[3] Effekt</p> <p>[4] Omdrejningstal i minimum</p> <p>[5] Motorens maks. omdrejningstal</p> <p>[6] Volumetrisk luftmængde</p> <p>[7] Maksimal luftfæstighed</p> <p>[8] Brændstoftankens kapacitet</p> <p>[9] Blanding (Benzin: 2-taktsolie)</p> <p>[10] Tændrør</p> <p>[11] Tændrørets elektrodeafstand</p> <p>[12] Vægt (med tom tank)</p> <p>[13] Mål</p> <p>[14] Længde</p> <p>[15] Bredde</p> <p>[16] Højde</p> <p>[17] Lydtryksniveau</p> <p>[18] Usikkerhed ved målingen</p> <p>[19] Målt lydeffektniveau</p> <p>[20] Garantieret lydeffektniveau</p> <p>[21] Vibrationer overført til hånden på håndtaget</p> <p>(*) <b>ADVARSEL!</b> Vibrationsniveauet kan ændre sig afhængigt af brugen af maskinen og dens udstyr, og niveauet kan være højere end det oplyste. Det er nødvendigt at fastlægge sikkerhedsforanstaltningerne til beskyttelse af brugeren. De skal være baseret på et skøn af belastningen som følge af vibrationerne ved den konkrete brug. I denne forbindelse er det nødvendigt at tage højde for alle funktionscyklussens faser; eksempelvis slukning eller funktion uden produkt.</p>	<p>[1] <b>DE - TECHNISCHE DATEN</b></p> <p>[2] Hubraum</p> <p>[3] Leistung</p> <p>[4] Leerlaufdrehzahl</p> <p>[5] Maximale Motordrehzahl</p> <p>[6] Luftvolumenstrom</p> <p>[7] Maximale Luftgeschwindigkeit</p> <p>[8] Inhalt des Kraftstofftanks</p> <p>[9] Gemisch (Benzin: Zweitaktöl)</p> <p>[10] Zündkerze</p> <p>[11] Zündkerze, Elektrodenabstand</p> <p>[12] Gewicht (mit leerem Tank)</p> <p>[13] Abmessungen</p> <p>[14] Länge</p> <p>[15] Breite</p> <p>[16] Höhe</p> <p>[17] Schalldruckpegel</p> <p>[18] Messungengenauigkeit</p> <p>[19] Gemessener Schalleistungspegel</p> <p>[20] Garantierter Schalleistungspegel</p> <p>[21] Auf die Hand übertragene Vibrationen am Handgriff</p> <p>(*) <b>ACHTUNG!</b> Der Vibrationswert kann je nach Einsatz der Maschine und ihrer Ausstattung variieren und auch über den angegebenen Wert liegen. Es müssen Sicherheitsmaßnahmen zum Schutz des Benutzers festgelegt werden, die auf der Einschätzung der durch die Vibrationen unter den tatsächlichen Verwendungsbedingungen erzeugten Belastung beruhen. Hierbei sind alle Phasen des Betriebszyklus zu berücksichtigen, wie beispielsweise das Ausschalten oder der Leerlaufbetrieb.</p>	<p>[1] <b>EL - ΤΕΧΝΙΚΑ ΧΑΡΑΚΤΗΡΙΣΤΙΚΑ</b></p> <p>[2] Κυβισμός</p> <p>[3] Ισχύς</p> <p>[4] Αριθμός στροφών ρελαντί</p> <p>[5] Μέγιστη ταχύτητα περιστροφής του κινητήρα</p> <p>[6] Ογκομετρική παροχή του αέρα</p> <p>[7] Μέγιστη ταχύτητα του αέρα</p> <p>[8] Χωρητικότητα του ρεζερβουάρ καυσίμου</p> <p>[9] Μείγμα (Βενζίνη : Αδύ δεξάνων κινητήρων)</p> <p>[10] Μπουζί</p> <p>[11] Μπουζί, απόσταση ηλεκτροδίων</p> <p>[12] Βάρος (με άδειο ρεζερβουάρ)</p> <p>[13] Διαστάσεις</p> <p>[14] Μήκος</p> <p>[15] Πλάτος</p> <p>[16] Ύψος</p> <p>[17] Στάθμη ηχητικής πίεσης</p> <p>[18] Αβεβαιότητα μέτρησης</p> <p>[19] Μετρημένη στάθμη ηχητικής ισχύος</p> <p>[20] Στάθμη εγγυημένης ηχητικής ισχύος</p> <p>[21] Κραδασμοί στο χέρι πάνω στη χειρολαβή</p> <p>(*) <b>ΠΡΟΣΟΧΗ!</b> Η τιμή των κραδασμών μπορεί να μεταβάλλεται ανάλογα με τη χρήση του μηχανήματος και τον εξοπλισμό του και μπορεί να είναι μεγαλύτερη από την υποδεικνυόμενη. Θα πρέπει να λαμβάνονται τα μέτρα ασφαλείας για την προστασία του χρήστη, τα οποία πρέπει να βασίζονται στην εκτίμηση του φορτίου που παράγεται από τους κραδασμούς στις πραγματικές συνθήκες χρήσης. Για το σκοπό αυτό θα πρέπει να λαμβάνονται υπόψη όλες οι φάσεις του κύκλου λειτουργίας όπως για παράδειγμα, το σβήσιμο ή τη λειτουργία χωρίς φορτίο.</p>
<p>[1] <b>EN - TECHNICAL DATA</b></p> <p>[2] Capacity</p> <p>[3] Power</p> <p>[4] Idle RPM</p> <p>[5] Maximum engine rotation speed</p> <p>[6] Air flow</p> <p>[7] Maximum air speed</p> <p>[8] Fuel tank capacity</p> <p>[9] Fuel mixture (Petrol: 2-stroke oil)</p> <p>[10] Spark plug</p> <p>[11] Spark plug, electrode distance</p> <p>[12] Weight (with empty tank)</p> <p>[13] Dimensions</p> <p>[14] Length</p> <p>[15] Width</p> <p>[16] Height</p> <p>[17] Sound pressure level</p> <p>[18] Measurement uncertainty</p> <p>[19] Measured sound power level</p> <p>[20] Guaranteed sound power level</p> <p>[21] Vibrations transmitted to hand on handle</p> <p>(*) <b>WARNING!</b> The vibration value may vary according to the use of the machine and its setup and be above that indicated. It is essential to establish the safety measures to be put in place to protect users; these should be based on the estimate of the load generated by the vibrations in the actual operating conditions. In this regard, it is necessary to take into account all the operating cycle phases such as, for instance, switching off or no-load cycles.</p>	<p>[1] <b>ES - DATOS TÉCNICOS</b></p> <p>[2] Cilindrada</p> <p>[3] Potencia</p> <p>[4] Número de revoluciones al mínimo</p> <p>[5] Velocidad de rotación máxima del motor</p> <p>[6] Caudal volumétrico del aire</p> <p>[7] Velocidad máxima del aire</p> <p>[8] Capacidad del depósito carburante</p> <p>[9] Mezcla (Gasolina: Aceite 2 tiempos)</p> <p>[10] Buja</p> <p>[11] Buja, distancia electrodos</p> <p>[12] Peso (con depósito vacío) kg</p> <p>[13] Dimensiones</p> <p>[14] Longitud</p> <p>[15] Anchura mm</p> <p>[16] Altura mm</p> <p>[17] Nivel de presión sonora</p> <p>[18] Incertidumbre de mezcla</p> <p>[19] Nivel de potencia sonora medido</p> <p>[20] Nivel de potencia sonora garantizado</p> <p>[21] Vibraciones transmitidas a la mano en la empuñadura</p> <p>(*) <b>¡ATENCIÓN!</b> El valor de las vibraciones puede variar según el uso de la máquina y de su instalación y ser superior al indicado. Es necesario establecer las medidas de seguridad de protección del usuario que deben basarse en la carga estimada generada por las vibraciones en las condiciones reales de uso. Para dicho propósito deben tomarse en consideración todas las fases del ciclo de funcionamiento, como por ejemplo, el apagado o el funcionamiento en vacío.</p>	<p>[1] <b>ET - TEHNILISED ANDMED</b></p> <p>[2] Tõõmah</p> <p>[3] Võimsus</p> <p>[4] Põõrete arv tühikäigul</p> <p>[5] Mootori maksimaalne pöördekiirus</p> <p>[6] Ohutavare</p> <p>[7] Maksimaalne õhu kiirus</p> <p>[8] Kütusepaagi mah</p> <p>[9] Segu (bensiin: õli 2 taktiline)</p> <p>[10] Kõunaal</p> <p>[11] Kõunaal, vahe elektroodide vahel</p> <p>[12] Kaal (tühja paagiga)</p> <p>[13] Mõõtm</p> <p>[14] Pikkus</p> <p>[15] Laius</p> <p>[16] Kõrgus</p> <p>[17] Helirõhu tase</p> <p>[18] Mõõtemääramatus</p> <p>[19] Mõõdetud helivõimsuse tase</p> <p>[20] Garantitud helivõimsuse tase</p> <p>[21] Käepidetamete käele üle kanduv vibratsioon</p> <p>(*) <b>TÄHELEPANU!</b> Vibratsioonitase võib varieeruda vastavalt masina kasutusele ja selle ettevalmistusele ja olla näidatud suurem. Vajalik on määrata kasutaja ohutusmeetmed, mis peavad baseeruma tegelike kasutusoltingmustes vibratsioon poolt tekitatud laetuse hindamisel. Selleks tuleb arvestada kõiki töötsükli lõike, nagu näiteks väljalülitamine või töötamine tühikäigul.</p>

<p>[1] <b>FI - TEKNISET TIEDOT</b></p> <p>[2] Sylinterin tilavuus</p> <p>[3] Teho</p> <p>[4] Kierrosluku minimillä</p> <p>[5] Moottorin maksimipyörimisnopeus</p> <p>[6] Ilmavirtauksen tilavuus</p> <p>[7] Ilman maksiminopeus</p> <p>[8] Polttoainesäätötilavuus</p> <p>[9] Seos (Bensiini : Öljy 2-tahti)</p> <p>[10] Sytytystulppa</p> <p>[11] Sytytystulppa, elektrodien etäisyys</p> <p>[12] Paine (säiliö tyhjänä)</p> <p>[13] Mitat</p> <p>[14] Pitus</p> <p>[15] Leveys</p> <p>[16] Korkeus</p> <p>[17] Äänenpaineen taso</p> <p>[18] Mittauksen epävarmuus</p> <p>[19] Mitattu äänitehotaso</p> <p>[20] Taattu äänitehotaso</p> <p>[21] Kahvaan kohdistuva värinä</p> <p>(*) <b>VAROITUS!</b> Värinäarvo voi vaihdella laitteen käyttötoiminnan ja laitteen kokoonpanon mukaan ja arvo voi olla korkeampi kuin annettu arvo. Käyttäjän turvallisuuden takaamiseksi on noudatettava tarvittavien varoitusten lisäksi, jotka määrätellään todellissa käytössä arvioidun värinäksoormituksen pohjalta. Tämän vuoksi on huomioitava kaikki toimintasyklin vaiheet kuten esim. laitteen sammuttaminen tai laitteen tyhjäkäynti.</p>	<p>[1] <b>FR - CARACTÉRISTIQUES TECHNIQUES</b></p> <p>[2] Cylindres</p> <p>[3] Puissance</p> <p>[4] Nombre de tours au minimum</p> <p>[5] Vitesse maximum de rotation du moteur</p> <p>[6] Débit volumétrique de l'air</p> <p>[7] Vitesse maximum de l'air</p> <p>[8] Capacité du réservoir de carburant</p> <p>[9] Mélange (Essence : Huile 2 temps)</p> <p>[10] Bougie</p> <p>[11] Bougie, distance des électrodes</p> <p>[12] Poids (à réservoir vide)</p> <p>[13] Dimensions</p> <p>[14] Longueur</p> <p>[15] Largeur</p> <p>[16] Hauteur</p> <p>[17] Niveau de pression sonore</p> <p>[18] Incertitude de la mesure</p> <p>[19] Niveau de puissance sonore mesuré</p> <p>[20] Niveau de puissance sonore garanti</p> <p>[21] Vibrations transmises à la main sur la poignée</p> <p>(*) <b>ATTENTION!</b> La valeur des vibrations peut varier en fonction de l'emploi de la machine et de son agencement et peut devenir supérieure à la valeur qui est indiquée. Il est nécessaire d'établir les mesures de sécurité pour la protection de l'utilisateur ; ces dernières doivent être fondées sur l'estimation de la charge engendrée par les vibrations dans les conditions réelles d'utilisation. A ce sujet, il faut prendre en considération toutes les phases du cycle de fonctionnement, comme par exemple l'extinction ou le fonctionnement à vide.</p>	<p>[1] <b>HR - TEHNIČKI PODACI</b></p> <p>[2] Radni obujam</p> <p>[3] Snaga</p> <p>[4] Broj okretaja na minimumu</p> <p>[5] Maksimalna brzina vrtnje motora</p> <p>[6] Volumetrijski protok zraka</p> <p>[7] Maksimalna brzina zraka</p> <p>[8] Zapremina spremnika goriva</p> <p>[9] Mješavina (benzin: ulje za 2-taktno motore)</p> <p>[10] Svjećica</p> <p>[11] Svjećica, razmak između elektroda</p> <p>[12] Težina (s praznim spremnikom)</p> <p>[13] Dimenzije</p> <p>[14] Dužina</p> <p>[15] Širina</p> <p>[16] Visina</p> <p>[17] Razina zvučnog tlaka</p> <p>[18] Mjerna nesigurnost</p> <p>[19] Izmjerena razina zvučne snage</p> <p>[20] Zajamčena razina zvučne snage</p> <p>[21] Vibracije koje se prenose na ruku putem ručke</p> <p>(*) <b>POZOR!</b> Ovisno o korištenju stroja i njegove opterećenju, vrijednost vibracija može biti drugačija te biti i viša od one naznačene. Potrebno je utvrditi sigurnosne mjere radi zaštite korisnika, na temelju procjene opterećenja koje stvaraju vibracije u stvarnim uvjetima korištenja. U vezi s tim treba uzeti u obzir sve faze radnog ciklusa, kao na primjer isključivanje ili rad na prazno.</p>
<p>[1] <b>HU - MŰSZAKI ADATOK</b></p> <p>[2] Hengerűrtartalom</p> <p>[3] Teljesítmény</p> <p>[4] Fordulatszám alapljáraton</p> <p>[5] A motor maximális forgási sebessége</p> <p>[6] Szívóteljesítmény</p> <p>[7] Levegő max. sebessége</p> <p>[8] Üzemanyag-tartály kapacitása</p> <p>[9] Keverék (Benzin : Olaj kétütemű motorokhoz)</p> <p>[10] Gyertya</p> <p>[11] Gyertya, elektródok távolsága</p> <p>[12] Súly (üres tartállyal)</p> <p>[13] Méretek</p> <p>[14] Hosszúság</p> <p>[15] Szélesség</p> <p>[16] Magasság</p> <p>[17] Hangnyomásszint</p> <p>[18] Mérésbizonytalanság</p> <p>[19] Mért zajteljesítmény szint</p> <p>[20] Garantált zajteljesítmény szint</p> <p>[21] A markolatnál a kéz felé továbbított rezgések</p> <p>(*) <b>FIGYELEM!</b> A vibrációérték változhat a gép alkalmazási funkciója és felszereltsége függvényében, és meghaladhatja a megadott értéket. Meg kell határozni a felhasználó védelmét szolgáló biztonsági intézkedéseket, melyeket a valós használati feltételek melletti vibrációs terhelések becsülésére kell alapozni. Ebből a célból figyelembe kell venni az üzemi ciklus összes fázisát, például a kikapcsolást és az üresben való üzemelést is.</p>	<p>[1] <b>LT - TECHNINIAI DUOMENYS</b></p> <p>[2] Cilindro darbinis tūris</p> <p>[3] Galia</p> <p>[4] Minimalus apsisukimų skaičius</p> <p>[5] Maksimalus variklio sukimosi greitis</p> <p>[6] Tūrinis oro srautas</p> <p>[7] Maksimalus oro greitis</p> <p>[8] Kuro bakų talpa</p> <p>[9] Mišinys (Benzinas : alyva 2 taktų)</p> <p>[10] Žvakė</p> <p>[11] Žvakė, atstumas tarp elektrodų</p> <p>[12] Svoris (tuščias bakas)</p> <p>[13] Matmenys</p> <p>[14] Ilgis</p> <p>[15] Plotis</p> <p>[16] Aukštis</p> <p>[17] Garso slėgio lygis</p> <p>[18] Matavimų paklaida</p> <p>[19] Ismatuotas garso galios lygis</p> <p>[20] Garantuotas garso galios lygis</p> <p>[21] Rankas veikiantį rankenos vibracija</p> <p>(*) <b>DĖMESIO!</b> Vibracijų vertė gali kisti priklausomai nuo įrenginio naudojimo ir jo paruošimo bei gali viršyti nurodytą dydį. Siekiant apsaugoti naudotoją, būtina nustatyti saugos priemones, kurios turi remtis vibracijų sukuliamos apkrovos įvertinimu realiomis naudojimo sąlygomis. Del šios priežasties turi būti atsižvelgiama į visus darbo ciklo etapus, tokius kaip pavyzdžiui, išjungimas arba darbas tuščiaja eiga.</p>	<p>[1] <b>LV - TEHNISKE DATI</b></p> <p>[2] Cilindru tilpums</p> <p>[3] Jauda</p> <p>[4] Apgriezītie skaits minimālajā režīmā</p> <p>[5] Maksimālais dzinēja griešanās ātrums</p> <p>[6] Gaisa tilpumpatēris</p> <p>[7] Maksimālais gaisa ātrums</p> <p>[8] Deļģielas tvirtnes tilpums</p> <p>[9] Maisījums (benzīns : eļļa 2-taktu dzinējiem)</p> <p>[10] Svece</p> <p>[11] Svece, atālums starp elektrodēm</p> <p>[12] Svārs (ar tukšu vertni)</p> <p>[13] Izmēri</p> <p>[14] Garums</p> <p>[15] Platums</p> <p>[16] Augstums</p> <p>[17] Skaņas spiediena līmenis</p> <p>[18] Mērījumu kļūda</p> <p>[19] Izmērītālais skaņas jaudas līmenis</p> <p>[20] Garantētais skaņas jaudas līmenis</p> <p>[21] No rakurta rokaļ nododamā vibrācija</p> <p>(*) <b>UZMANĪBU!</b> Vibrāciju vērtība ir atkarīga no mašīnas lietošanas veida un no aprīkojuma, tādējādi, tā var pārsniegt norādīto vērtību. Izsīrādājot drošības un mašīnas lietotāja aizsardzības nolūkiem ir jāizmanto vibrāciju noslodzes novērtējums, kas veidojas reālos lietošanas apstākļos. Tādējādi, ir jāņem vērā visi darbības cikla posmi, piemēram, izslēgšana vai darbināts tukšgaitā.</p>
<p>[1] <b>MK - TEHNIČKI PODATOČI</b></p> <p>[2] Цилиндер</p> <p>[3] Мокност</p> <p>[4] Минимален број на вртежи</p> <p>[5] Максимална моќност на ротација на моторот</p> <p>[6] Волумен на воздух при влез</p> <p>[7] Максимална моќност на воздухот</p> <p>[8] Капацитет на резервоарот за гориво</p> <p>[9] Мешавина (бензин: масло за двотактни мотори)</p> <p>[10] Свечиќка</p> <p>[11] Растојание меѓу електродите на свечиќката</p> <p>[12] Тежина (со празен резервоар)</p> <p>[13] Димензии</p> <p>[14] Должина</p> <p>[15] Ширина</p> <p>[16] Висина</p> <p>[17] Ниво на звучен притисок</p> <p>[18] Отстапување при мерење</p> <p>[19] Измерено ниво на бучава</p> <p>[20] Гарантирано ниво на бучава</p> <p>[21] Вибрации што се пренесуваат на раце од рачката</p> <p>(*) <b>ВНИМАНИЕ!</b> Вредноста на вибрациите може да варира од функцијата на примената на машината и од нејзините поставки и е поголема од посоченото. Неопходно е да се воспостават мерките на безбедност и заштита за корисникот што треба да го поднесат генерираното оптоварување од вибрациите во реални услови на употреба. Таквата намера треба да ги земе во предвид сите фази на циклусот на работа, како што се на пример исклучувањето или работа на празно.</p>	<p>[1] <b>NL - TECHNISCHE GEGEVENS</b></p> <p>[2] Cilinderinhoud</p> <p>[3] Vermogen</p> <p>[4] Minimaal toerental</p> <p>[5] Maximale rotatiesnelheid van de motor</p> <p>[6] Debiet van de lucht</p> <p>[7] Maximale snelheid van de lucht</p> <p>[8] Vermogen van het brandstofreservoir</p> <p>[9] Mengeling (Benzine : Olie 2-takt)</p> <p>[10] Bougie</p> <p>[11] Bougie, afstand electroden</p> <p>[12] Gewicht (bij leeg reservoir)</p> <p>[13] Afmetingen</p> <p>[14] Lengte</p> <p>[15] Breedte</p> <p>[16] Hoogte</p> <p>[17] Niveau geluidsdruk</p> <p>[18] Meetonzekerheid</p> <p>[19] Gemeten geluidsvermogeniveau</p> <p>[20] Geгарantueerd geluidsniveau</p> <p>[21] Trillingen doorgegeven aan de hand op het handvat</p> <p>(*) <b>LET OP!</b> De waarde van de trillingen kan variëren in functie van het gebruik van de machine en zijn uitrusting en hoger zijn dan de aangegeven waarde. De veiligheidsmaatregelen ter bescherming van de gebruiker moeten bepaald worden door zicht te baseren op de schatting van de lading veroorzaakt door de trillingen onder de werkelijke gebruiksomstandigheden. Hiervoor moeten alle fases van de werkingscyclus in beschouwing genomen worden zoals bijvoorbeeld het uitzetten en de onbelaste werking.</p>	<p>[1] <b>NO - TEKNISKE DATA</b></p> <p>[2] Slagvolum</p> <p>[3] Effekt</p> <p>[4] Antall omdreiningar ved tomgang</p> <p>[5] Motorens maks rotasjonshastighet</p> <p>[6] Luftvolumkapasitet</p> <p>[7] Maksimal luftfartshastighet</p> <p>[8] Drivstofftankens volum</p> <p>[9] Blanding (Bensin: 2-takts olje)</p> <p>[10] Tennplugg</p> <p>[11] Tennplugg, elektrodeavstand</p> <p>[12] Vekt (med tom tank)</p> <p>[13] Mål</p> <p>[14] Lengde</p> <p>[15] Bredd</p> <p>[16] Høyde</p> <p>[17] Lydtrykknivå</p> <p>[18] Måleusikkerhet</p> <p>[19] Målt lydeffektnivå</p> <p>[20] Garantert lydeffektnivå</p> <p>[21] Vibrasjonsoverført til hånden på håndtaket</p> <p>(*) <b>ADVARELS!</b> Vibrasjonsnivået kan variere avhengig av bruken av maskinen samt hvordan den er utstyrt, og det kan være høyere enn det angitte. Det er nødvendig å fastsette sikkerhetsiltak for beskyttelse av brukeren som må basere seg på et estimat av belastningen som skyldes vibrasjoner under reelle bruksbetingelser. I den sammenheng må en ta i betraktning samtlige faser i funksjonsyklusen, herunder for eksempel avslåing om tomgang.</p>

<p><b>PL - DANE TECHNICZNE</b></p> <p>Pojemność silnika</p> <p>Moc</p> <p>Liczba obrotów przy minimalnych obrotach silnika</p> <p>Maksymalna prędkość obrotowa silnika</p> <p>Objętościowe nateżenie przepływu powietrza</p> <p>Maksymalna prędkość powietrza</p> <p>Pojemność zbiornika paliwa</p> <p>Mieszanka (Benzyna : Olej do silnika 2-suwowego)</p> <p>Świeca zapłonowa</p> <p>Świeca zapłonowa, przerwa iskrowa</p> <p>Ciężar (z pustym zbiornikiem)</p> <p>Wymiary</p> <p>Długość</p> <p>Szerokość</p> <p>Wysokość</p> <p>Poziom ciśnienia akustycznego</p> <p>Bląd pomiaru</p> <p>Zmierzony poziom mocy akustycznej</p> <p>Gwarantowany poziom mocy akustycznej</p> <p>Wibracje przekazywane na rękę przez uchwyt</p> <p>(*) <b>OSTRZEŻENIE!</b> Wartość wibracji może się zmieniać w zależności od sposobu użytkowania urządzenia i jego wyposażenia i może być wyższa od tej wskazanej. Należy koniecznie zdefiniować środki bezpieczeństwa mające na celu ochronę użytkownika. Powinny się one opierać na oszacowaniu ładunku wytwarzanego przez wibracje w rzeczywistych warunkach użytkowania. W tym celu powinny byćbrane pod uwagę wszystkie fazy cyklu funkcjonowania, jak na przykład wyłączanie lub praca na biegu jałowym.</p>	<p><b>PT - DADOS TÉCNICOS</b></p> <p>Cilindrea</p> <p>Potência</p> <p>Número de rotações no mínimo</p> <p>Velocidade máxima de rotação do motor</p> <p>Vazão volumétrica do ar</p> <p>Velocidade máxima do ar</p> <p>Capacidade do tanque de combustível</p> <p>Mistura (Gasolina: Óleo 2 tempos)</p> <p>Vela</p> <p>Candela, distância eletrodos</p> <p>Peso (com tanque vazio)</p> <p>Medidas</p> <p>Comprimento</p> <p>Largura</p> <p>Altura</p> <p>Nível de pressão sonora</p> <p>Incerteza de mensuração</p> <p>Nível de potência sonora mensurado</p> <p>Nível de potência sonora garantido</p> <p>Vibrações transmitidas à mão sobre a pega</p> <p>(*) <b>ATENÇÃO!</b> O valor das vibrações pode variar de acordo com a utilização da máquina e dos equipamentos nela montados e deve ser superior àquela indicado. É necessário estabelecer as medidas de segurança para proteger o utilizador, que devem se basear na estimativa da carga gerada pelas vibrações nas condições reais de utilização. A tal propósito, devem ser levadas em consideração todas as fases do ciclo de funcionamento como, por exemplo, o desligamento ou o funcionamento sem exercer qualquer ação.</p>	<p><b>RO - DATE TEHNICE</b></p> <p>Cilindree</p> <p>Putere</p> <p>Număr minim de rotații la minimum</p> <p>Viteza de maximă rotație a motorului</p> <p>Debit volumetric al aerului</p> <p>Viteza maximă a aerului</p> <p>Capacitatea rezervor carburant</p> <p>Amestec (Benzină: Ulei pt. motoare în doi timpi)</p> <p>Bujie</p> <p>Bujie, distanță electrozi</p> <p>Greutate (cu rezervor gol)</p> <p>Dimensiuni</p> <p>Lungime</p> <p>Lățime</p> <p>Înălțime</p> <p>Nivel de presiune sonoră</p> <p>Nesiguranță în măsurare</p> <p>Nivel de putere sonoră măsurat</p> <p>Nivel de putere sonoră garantat</p> <p>Vibrații percepute de mâna operatorului, pe mânerul</p> <p>(*) <b>ATENȚIE!</b> Valoarea vibrațiilor depinde de modul în care este folosită mașina și de dotările acesteia, putând să fie mai mare decât se indică. Stabilirea măsurilor de siguranță este necesară pentru protecția utilizatorului și trebuie să se bazeze pe estimarea surselor transmise prin vibrații în condiții reale de utilizare. În acest scop, trebuie luate în considerare toate fazele ciclului de funcționare, cum ar fi, de exemplu, oprirea sau proba de funcționare în gol.</p>
<p><b>RU - ТЕХНИЧЕСКИЕ ХАРАКТЕРИСТИКИ</b></p> <p>Объем</p> <p>Мощность</p> <p>Число оборотов на холостом ходу</p> <p>Максимальная скорость вращения двигателя</p> <p>Объемный расход воздуха</p> <p>Максимальная скорость потока воздуха</p> <p>Емкость топливного бака</p> <p>Смесь (Бензин : Масло 2-тактное)</p> <p>Свеча</p> <p>Свеча, расстояние между электродами</p> <p>Вес (при пустом баке)</p> <p>Габариты</p> <p>Длина</p> <p>Ширина</p> <p>Высота</p> <p>Уровень звукового давления</p> <p>Погрешность измерений</p> <p>Уровень измеренной звуковой мощности</p> <p>Гарантируемый уровень звуковой мощности</p> <p>Вибрация, сообщаемая руке на рукоятке</p> <p>(*) <b>ВНИМАНИЕ!</b> Уровень вибрации может меняться в зависимости от применения машины и ее оснащения, и превышать указанный уровень. Необходимо установить правила техники безопасности для защиты пользователя, которые должны основываться на оценке нагрузки, сгенерированной вибрацией в фактических условиях эксплуатации. Для этого необходимо принять во внимание все этапы рабочего цикла, включая выключение и холостой ход.</p>	<p><b>SK - TECHNICKÉ PARAMETRE</b></p> <p>Zdvihový objem</p> <p>Ťyk</p> <p>Voľnoběžné otáčky</p> <p>Maximálna rýchlosť otáčania motora</p> <p>Objemový prietok vzduchu</p> <p>Maximálna rýchlosť vzduchu</p> <p>Kapacita palivovej nádrže</p> <p>Zmes (Benzín : olej pre 2-taktné motory)</p> <p>Zapaľovacia sviečka</p> <p>Zapaľovacia sviečka, vzdialenosť elektrod</p> <p>Hmotnosť (s prázdnu nádržou)</p> <p>Rozmery</p> <p>Dĺžka</p> <p>Šírka</p> <p>Výška</p> <p>Úroveň akustického tlaku</p> <p>Nepresnosť merania</p> <p>Nameraná úroveň akustického výkonu</p> <p>Zaručená úroveň akustického výkonu</p> <p>Vibrácie prenášané na ruku na rukoväti</p> <p>(*) <b>UPOZORNENIE!</b> Hodnota vibrácií sa môže meniť v závislosti na použití stroja a jeho vybavení a môže byť vyššia ako je uvedené. Je potrebné určiť bezpečnostné a ochranné opatrenia užívateľa, ktoré musia vychádzať z odhadu zaťaženia vibráciami v reálnych podmienkach použitia. Pre tento účel je potrebné vziať do úvahy všetky fázy činnosti, ako napríklad vypnutie a činnosť naprázdno.</p>	<p><b>SL - TEHNIČNI PODATKI</b></p> <p>Prostornina</p> <p>Moc</p> <p>Številno obrotov v minimalnem režimu</p> <p>Najvišja hitrost rotacije motorja</p> <p>Volumetrični pretok zraka</p> <p>Maksimalna hitrost zraka</p> <p>Kapaciteta rezervoarja za gorivo</p> <p>Mešanica (bencin : olje 2-taktni motor)</p> <p>Svečka</p> <p>Svečka, razmik med elektrodama</p> <p>Teža (s praznim rezervoarjem)</p> <p>Dimenzije</p> <p>Dolžina</p> <p>Širina</p> <p>Višina</p> <p>Raven zvočnega pritiska</p> <p>Merilna negotovost</p> <p>Raven izmerjene zvočne moči</p> <p>Raven zagotovljene zvočne moči</p> <p>Vibracije, ki se prenašajo z ročaja na roko</p> <p>(*) <b>POZOR!</b> Vrednost vibracij je lahko različna glede na način uporabe stroja in glede na njegovo opremo ter je lahko višja od navedene. Treba je določiti varnostne ukrepe za zaščito uporabnika, ki morajo izhajati iz ocene obremenitve, ki jo povzročijo vibracije v realnih pogojih delovanja. Za ta namen je treba upoštevati vse faze delovanja, kot so na primer izklop ali delovanje v delovno hod.</p>
<p><b>SR - TEHNIČKI PODACI</b></p> <p>Kubikaža</p> <p>Snaga</p> <p>Broj obrtaja pri minimalnoj brzini</p> <p>Maksimalna brzina okretanja motora</p> <p>Zapremnina protok vazduha</p> <p>Maksimalna brzina vazduha</p> <p>Kapaciteta rezervoara goriva</p> <p>Smesa goriva (Benzin : Ulje 2-taktni)</p> <p>Svećica</p> <p>Svećica, rastojanje između elektroda</p> <p>Težina (sa praznim rezervoarom)</p> <p>Dimenzije</p> <p>Dužina</p> <p>Širina</p> <p>Visina</p> <p>Nivo zvučnog pritiska</p> <p>Merna nesigurnost</p> <p>Izmereni nivo zvučne snage</p> <p>Garantovani nivo zvučne snage</p> <p>Vibracije koje se prenose na ruku na dršci</p> <p>(*) <b>PAZNA!</b> Vrednost vibracija može varirati u zavisnosti od upotrebe mašine i njene opreme i može biti veća od navedene. Neophodno je utvrditi sigurnosne mere za zaštitu rukovodaca mašine, koje se moraju zasnivati na proceni opterećenja koje stvaraju vibracije u realnim uslovima upotrebe. U tu svrhu treba uzeti u obzir sve faze ciklusa rada, kao što su, na primer, gašenje ili rad na prazno.</p>	<p><b>SV - TEKNISKA SPECIFIKATIONER</b></p> <p>Slagvolym</p> <p>Effekt</p> <p>Minimal varvtal</p> <p>Motorns maximala rotationshastighet</p> <p>Luftflöde</p> <p>Maximal luftfluthastighet</p> <p>Bränsletankens kapacitet</p> <p>Bränsleblandning (Bensin: tvåtaktsolja)</p> <p>Tändstift</p> <p>Tändstift, elektrodernas avstånd</p> <p>Vikt (med tom tank)</p> <p>Dimensionser</p> <p>Längd</p> <p>Bredd</p> <p>Höjd</p> <p>Ljudtrycksnivå</p> <p>Tvivel med mått</p> <p>Uppmätt ljudeffektivnivå</p> <p>Garanterad ljudeffektivnivå</p> <p>Vibrationer med handen på handtaget</p> <p>(*) <b>VARNING!</b> Vibrationsvärdet kan variera i funktion till användningen av maskinen och dess utrustning och överstiga det som anges. Skyddsanordningar måste föreses för att skydda användaren och ska grundas sig på uppskattningen av den belastning som skapas av vibrationerna under verkliga användningsförhållanden. Av detta skäl ska samtliga faser under funktionscykeln tas hänsyn till, som till exempel en släckning eller funktion under tomgång.</p>	<p><b>TR - TEKNİK VERİLER</b></p> <p>Silindir hacmi</p> <p>Güç</p> <p>En düşük devir sayısı</p> <p>Moturun maksimum rotasyon hızı</p> <p>Hacimsel hava debisi</p> <p>Maksimum hava hızı</p> <p>Yakıt deposu kapasitesi</p> <p>Karışım (Benzin : Yağ 2 zamanlı)</p> <p>Buji</p> <p>Buji elektrotları mesafesi</p> <p>Ağırlık (depo boşken)</p> <p>Ebatlar</p> <p>Uzunluk</p> <p>Genişlik</p> <p>Yükseklik</p> <p>Ses basınç seviyesi</p> <p>Ölçü belirsizliği</p> <p>Ölçülen ses gücü seviyesi</p> <p>Garanti edilen ses gücü seviyesi</p> <p>Kabza üzerindeki elle aktarılan titreşim</p> <p>(*) <b>DIKKAT!</b> Titreşimlerin değeri, makinin kullanımına ve donatımına göre değişebilir ve belirlenen değerdan fazla olabilir. Kullancıyı korumak için güvenlik tedbirlerinin belirlenmesi gerekir. bunlar, gerçek kullanim şartlarında titreşimleri tarafından üretilen yükün tahminine dayanmalıdır. Bu amaçla işleme devrinin tüm aşamaları (örneğin kapama veya boş işleme) dikkate alınmalıdır.</p>



## ОГЛАВЛЕНИЕ

1. ОБЩИЕ СВЕДЕНИЯ.....	1
2. ПРАВИЛА БЕЗОПАСНОСТИ.....	2
3. ОЗНАКОМЛЕНИЕ С МАШИНОЙ.....	5
3.1 Описание машины и предусмотренное применение .....	5
3.2 Знаки безопасности.....	5
3.3 Идентификационный ярлык изделия .....	6
3.4 Основные компоненты .....	6
4. МОНТАЖ .....	7
4.1 Компоненты для монтажа .....	7
5. СРЕДСТВА УПРАВЛЕНИЯ .....	7
5.1 Рычаг управления дросселем .....	7
5.2 Рычаг регулятора дросселя и останов двигателя .....	7
5.3 Рычаг управления воздушной заслонкой ..	8
5.4 Кнопка управления насосом подкачки топлива (Праймер) .....	8
5.5 Рукоятка ручного запуска.....	8
6. ЭКСПЛУАТАЦИЯ МАШИНЫ.....	8
6.1 Предварительные операции.....	8
6.2 Проверки безопасности .....	8
6.3 Запуск .....	9
6.4 Описание работы .....	10
6.5 Останов .....	10
6.6 После работы.....	11
7. ПЛАНОВОЕ ТЕХНИЧЕСКОЕ ОБСЛУЖИВАНИЕ .....	11
7.1 Общие сведения.....	11
7.2 Приготовление смеси .....	11
7.3 Заправка топливом .....	12
7.4 Очистка машины и двигателя.....	12
7.5 Крепежные гайки и винты .....	12
8. ВНЕОЧЕРЕДНОЕ ТЕХНИЧЕСКОЕ ОБСЛУЖИВАНИЕ.....	12
8.1 Очистка воздушного фильтра .....	12
8.2 Проверка свечи .....	13
8.3 Пусковой трос .....	13
8.4 Регулировка карбюратора.....	13
9. ХРАНЕНИЕ .....	13
9.1 Хранение машины.....	13
10. ПЕРЕМЕЩЕНИЕ И ТРАНСПОРТИРОВКА .....	14
11. СЕРВИСНОЕ ОБСЛУЖИВАНИЕ И РЕМОНТ ...	14
12. УСЛОВИЯ ГАРАНТИИ.....	14
13. ТАБЛИЦА ТЕХНИЧЕСКОГО ОБСЛУЖИВАНИЯ .....	15
14. ВЫЯВЛЕНИЕ НЕПОЛАДОК.....	15

## 1. ОБЩИЕ СВЕДЕНИЯ

### 1.1 КАК СЛЕДУЕТ ЧИТАТЬ ЭТО РУКОВОДСТВО

В тексте этого руководства отдельные параграфы, содержащие особенно важную информацию о технике безопасности или принципах работы устройства, выделены следующим образом:

#### **ПРИМЕЧАНИЕ** или **ВАЖНО**

*содержит уточнения или ссылки на другую ранее упомянутую информацию для предотвращения поломки машины или нанесения ущерба.*

Знак  указывает на опасность. Несоблюдение данного предупреждения может привести к получению и нанесению травм и/или нанесению ущерба.

Пункты, обрамленные серой пунктирной рамкой, содержат описание опциональных характеристик, не присущих всем моделям, представленным в данном руководстве. Проверьте, есть ли данная характеристика в вашей модели.

Все обозначения "передний", "задний", "правый" и "левый" указываются относительно рабочего положения оператора.

### 1.2 ОБОЗНАЧЕНИЯ

#### 1.2.1 Рисунки

Рисунки в данном руководстве по эксплуатации пронумерованы 1, 2, 3 и так далее. Компоненты, показанные на рисунках, обозначены буквами А, В, С и так далее. Ссылка на компонент С на рисунке 2 осуществляется при помощи фразы: «См. рис. 2.С» или просто "(рис. 2.С)". Изображения на рисунках являются приблизительными. Реальные детали могут отличаться от изображенных.

## 1.2.2 Названия глав

Данное руководство подразделяется на главы и пункты. Пункт под названием “2.1 Обучение” является подпунктом главы “2. Правила безопасности”. Ссылки на главы и пункты обозначаются сокращением гл. или пункт и соответствующим номером. Пример: “гл. 2” или “пункт 2.1”.

## 2. ПРАВИЛА БЕЗОПАСНОСТИ

### 2.1 ОБУЧЕНИЕ

** Ознакомьтесь с органами управления и надлежащим использованием машины. Научитесь быстро останавливать машину. Несоблюдение мер предосторожности и рекомендаций может привести к пожарам и/или серьезным травмам.**

- Ни в коем случае не разрешайте пользоваться машиной детям или лицам, недостаточно хорошо знакомым с правилами обращения с ней. Местное законодательство может устанавливать минимальный возраст пользователя.
- Никогда не используйте машину, если пользователь устал, плохо себя чувствует или находится под воздействием лекарств, наркотиков, алкоголя или веществ, снижающих скорость рефлексов и уровень внимания.
- Помните, что оператор или пользователь несет ответственность за несчастные случаи или ущерб, нанесенный другим лицам или их имуществу. Пользователь несет ответственность за оценку потенциальных рисков на участке, на котором он работает, кроме того, он должен принять все меры предосторожности, чтобы обеспечить свою безопасность и безопасность окружающих, в особенности на склонах, неровных, скользких или неустойчивых поверхностях.
- Если вы намерены передать или одолжить машину другим лицам, удостоверьтесь, что они ознакомились с указаниями по эксплуатации, изложенными в настоящем руководстве.

### 2.2 ПОДГОТОВИТЕЛЬНЫЕ ОПЕРАЦИИ

**Средства индивидуальной защиты (СИЗ)**

- Наденьте подходящую одежду, прочную рабочую обувь на нескользящей подошве и длинные брюки. Не запускайте машину

босиком или в открытых сандалиях. Надевайте наушники для защиты органов слуха, противовибрационные перчатки, защитные очки, пылезастыжную маску.

- Эта машина работает чрезвычайно шумно и требует использования защитных приспособлений для органов слуха.
- Использование защиты органов слуха может снизить способность слышать предупреждения (крики или аварийные сигналы). Уделяйте особое внимание происходящему вокруг рабочего участка.
- Не надевайте шарфы, халаты, колье, браслеты, развевающуюся одежду, а также одежду со шнурками и галстуки, а также любые висячие или широкие аксессуары, которые могут застрять в машине или в предметах и материалах, находящихся на рабочем месте.
- Должным образом соберите длинные волосы.

**Рабочий участок / Машина**

- Внимательно осмотрите весь рабочий участок и вручную, с помощью грабель или метлы, разберите отходы и уберите все, что может быть отброшено машиной (когда она применяется в качестве воздухоудовки), либо засорить трубу всасывания (когда она применяется в качестве пылесоса) или стать источником опасности (камни, ветки, проволока, кости и т.д.).
- Если земля пыльная, рекомендуется слегка смочить поверхность.

**Двигатели внутреннего сгорания: топливо**

** ОПАСНОСТЬ!** Бензин и смесь легко воспламеняются.

** ОПАСНОСТЬ!** Топливо легко воспламеняется.

- Храните бензин и смесь в специально предназначенных для этого канистрах, омологированных для данной цели, в безопасном месте, вдали от источников тепла и открытого пламени.
- Очищайте канистры и место хранения топлива от остатков травы, листьев и излишков смазки.
- Не оставляйте канистры в пределах досягаемости детей.
- Не курите во время приготовления смеси, во время заправки или доливки топлива, а также вообще при обращении с топливом.
- Заливайте топливо через воронку, только под открытым небом.
- Избегайте вдыхания паров топлива.
- Не добавляйте топливо и не снимайте пробку бака, когда двигатель работает или когда он горячий.

- Медленно откройте пробку бака, чтобы постепенно сбросить внутреннее давление;
- Не приближайте пламя к заправочному отверстию бака, чтобы проверить его содержимое.
- В случае разлива топлива не запускайте двигатель, уберите машину с места разлива топлива и примите меры по предупреждению возгорания до тех пор, пока топливо не испарится и его пары не рассеются.
- Немедленно уберите все следы топлива, которое пролилось на машину или на землю.
- Всегда возвращайте на место и плотно закручивайте пробки бака и канистры с топливом.
- Не запускайте машину в месте заправки; запуск двигателя необходимо осуществлять на расстоянии не менее, чем 3 метра от места заправки топливом.
- Избегайте контакта топлива с одеждой и, в случае ее загрязнения, переоденьтесь перед запуском двигателя.
- Избегайте, по возможности, работать на мокрой или скользкой почве, или на любой крутой или неровной поверхности, не обеспечивающей устойчивости оператора во время работы.
- Избегайте работы на мокрой траве, под дождем или если близится гроза, особенно если возможны молнии.
- Обращайте особое внимание на неровности почвы (кочки, канавы), на уклон, на скрытые опасности и наличие возможных препятствий, которые могут ограничить видимость.
- Соблюдайте осторожность, работая рядом с обрывами, канавами и берегами водоемов.
- Всегда учитывайте направление ветра и никогда не работайте против ветра.
- Не используйте машину поблизости от открытых окон.
- Во время использования избегайте скопления поднятого с земли материала в зоне выброса, поскольку он может попасть во всасывающие отверстия.
- Когда вы работаете на машине рядом с проезжей частью, учитывайте потенциальное присутствие транспортных средств.
- Во избежание пожарной опасности, не оставляйте машину с горячим двигателем среди листьев, сухой травы и других легковоспламеняющихся материалов.



## 2.3 ВО ВРЕМЯ РАБОТЫ

### Рабочий участок

- Не включайте двигатель в закрытом пространстве, где может скопиться опасный угарный газ. Запуск должен производиться на улице или в хорошо проветриваемом месте. Не забывайте о том, что выхлопные газы двигателя токсичны.
- Во время запуска машины не направляйте глушитель и, следовательно, выхлопные газы на легковоспламеняющиеся материалы.
- Не используйте машину во взрывоопасной среде, поблизости от горючих жидкостей, газа или пыли. Электрические контакты или механическое трение могут сгенерировать искры, которые могут привести к возгоранию пыли или паров.
- Никогда не используйте машину в закрытом помещении, при наличии испарений, во взрывоопасной среде, а также поблизости от легковоспламеняющихся материалов и электрооборудования.
- Работайте только при дневном свете или при хорошем искусственном освещении, в условиях хорошей видимости.
- На рабочем участке не должно быть взрослых людей, детей и животных. Необходимо, чтобы другой взрослый человек смотрел за детьми.
- Проверьте, что другие люди находятся на расстоянии, по меньшей мере, 15 метров от радиуса работы машины.

### Правила поведения во время работы

- Во время работы в качестве воздухоудовки необходимо всегда прочно удерживать машину правой рукой на верхней рукоятке.
- Во время работы в качестве пылесоса (если это предусмотрено) необходимо всегда прочно удерживать машину обеими руками, правая рука должна находиться на верхней рукоятке, а левая – на нижней рукоятке, при этом контейнер должен находиться слева от оператора.
- Примите устойчивое и прочное положение, и соблюдайте осторожность.
- Сохраняйте равновесие.
- Избегайте сильных ударов о посторонние предметы и учитывайте вероятность отбрасывания материала и пыли под воздействием потока воздуха.
- Не направляйте струю воздуха на людей или животных.
- Когда машина применяется в качестве воздухоудовки, необходимо работать очень осторожно, чтобы собранные отходы или поднятая пыль не нанесли травм людям или животным, а также не нанесли ущерба собственности.
- При использовании в качестве пылесоса (если это предусмотрено)

- не вставляйте никаких предметов во всасывающее отверстие и избегайте всасывания крупных предметов, которые могут повредить крыльчатку.
- Никогда не работайте бегом, только шагом.
  - Всегда держите лицо, руки и туловище на расстоянии от воздухозаборной решетки (при использовании в качестве пылесоса, если оно предусмотрено) и от отверстия выпуска воздуха (при использовании в качестве воздуходувки).
  - Во время запуска и использования машины не забивайте каналы, по которым проходит воздух.
  - Вращающиеся части могут нанести серьезные травмы, поэтому избегайте контакта с этими частями, когда они находятся в движении.
  - Не прикасайтесь к частям двигателя, которые нагреваются во время работы. Риск ожогов.
  -  В случае поломки или аварии во время работы немедленно выключить двигатель и убрать машину, чтобы она не нанесла еще больший ущерб; если произошел несчастный случай и оператор или третьи лица получили травмы, немедленно принять меры по помощи пострадавшим, наиболее подходящие в конкретной ситуации, и обратиться в медицинское учреждение для необходимого лечения. Тщательно удалите материал, который может нанести ущерб или травмы людям и животным, которые могут его не заметить.
  -  Продолжительное воздействие вибрации может нанести ущерб нервно-сосудистой системе (эти состояния известны как «синдром Рейно» или «белой руки»), особенно у людей, страдающих расстройством кровообращения. Симптомы могут проявляться на руках, запястьях и пальцах в виде потери чувствительности, онемения, зуда, боли, бледности и изменения структуры кожи. Эти симптомы могут усилиться под воздействием низкой температуры окружающей среды и/или слишком сильного сжимания рукояток. При появлении симптомов следует снизить время использования машины и обратиться к врачу.

#### **Ограничения в применении**

- Во время работы в качестве воздуходувки необходимо всегда прочно удерживать машину правой рукой на верхней рукоятке.
- Нельзя позволять работать с машиной людям, которые не в состоянии крепко

удерживать ее двумя руками и/или находиться в устойчивом равновесии на ногах во время работы.

- Никогда не пользоваться машиной с поврежденными, отсутствующими или неправильно расположенными защитными приспособлениями.
- Никогда не используйте машину, если не установлены все дополнительные приспособления, предусмотренные для данного применения (выдувание или всасывание).
- Не отключайте, не выключайте, не снимайте и не разбирайте имеющиеся защитные устройства/микровыключатели.
- Не меняйте регулировки двигателя и не перегружайте его. Если двигатель работает в режиме слишком высоких оборотов, риск травм повышается.
- Не подвергайте машину чрезмерным нагрузкам и не используйте маленькую машину для выполнения тяжелой работы; использование подходящей машины снижает риск и повышает качество работы.

#### **2.4 ТЕХНИЧЕСКОЕ ОБСЛУЖИВАНИЕ, ХРАНЕНИЕ**

Регулярное техническое обслуживание и правильное хранение являются залогом безопасности машины и поддержания ее эксплуатационных качеств.

##### **Техническое обслуживание**

- Ни в коем случае не использовать машину с износившимися или поврежденными частями. Поврежденные и износившиеся детали всегда необходимо заменять, они не подлежат ремонту.
- Для предотвращения опасности возгорания регулярно удостоверьтесь в отсутствии утечек масла и/или топлива.
-  Значения уровня шума и вибрации, указанные в настоящем руководстве, являются максимальными рабочими значениями машины. Необходимо принять профилактические меры для устранения возможного ущерба, вызванного высоким уровнем шума и вибрационными нагрузками; использовать машину на постоянной скорости, крепко держаться за рукоятку с надлежащей силой, использовать машину в минимальном необходимом режиме для выполнения работы, надевать противозумные наушники, делать частые и надлежащие перерывы во время работы.

## Хранение

- Не ставьте машину с топливом в баке в помещении, где испарения топлива могут вступить в контакт с пламенем, искрой или источником сильного тепла.
- Для снижения риска пожара не оставлять контейнеры с отходами в помещении.

## 2.5 ОХРАНА ОКРУЖАЮЩЕЙ СРЕДЫ

Охрана окружающей среды должна являться существенным и первоочередным аспектом при пользовании машиной, во благо человеческого общества и окружающей среды, в которой мы живем.

- Старайтесь не беспокоить окружающих. Используйте машину только в разумное время (не рано утром и не поздно вечером, когда вы можете помешать окружающим).
- Строго соблюдайте местные нормы по утилизации упаковки, масел, топлива, фильтров, поврежденных частей или любых элементов со значительным влиянием на окружающую среду; эти отходы не должны выбрасываться с бытовым мусором, а собираться отдельно и передаваться в специальные центры сбора отходов, выполняющие их переработку.
- Строго соблюдать действующие на местном уровне правила по вывозу отходов.
- После завершения срока службы машины не выбрасывайте ее с бытовым мусором, а обратитесь в центр сбора отходов в соответствии с действующим местным законодательством.

## 3. ОЗНАКОМЛЕНИЕ С МАШИНОЙ

### 3.1 ОПИСАНИЕ МАШИНЫ И ПРЕДУСМОТРЕННОЕ ПРИМЕНЕНИЕ

Данная машина является садовым оборудованием, и, в частности, портативным садовым пылесосом с питанием от двигателя внутреннего сгорания.

Машина оборудована двухтактным двигателем внутреннего сгорания, который приводит в действие крыльчатку, генерирующую поток воздуха с высокой скоростью.

#### 3.1.1 Предусмотренное использование

Эта машина разработана и изготовлена для:

- перемещения и накопления путём сдувания листьев, травы и других отходов, обладающих небольшим весом и размером.

#### 3.1.2 Неправильное использование

Любое другое использование, отличное от вышеупомянутого, может создать опасность и причинить ущерб людям и/или имуществу. Входит в понятие неправильного использования (в качестве примера, но не ограничиваясь этими случаями):

- накопление или сбор горючих и взрывоопасных материалов, горящих углей и материала, находящегося в состоянии беспламенного горения, не потушенных сигарет, осколков стекла, остроконечных обломков, металлических предметов, камней и других отходов, которые могут быть опасными для оператора и для окружающих;
- направлять струю воздуха на людей и/или животных;
- засовывать предметы в воздухозаборную решетку;
- использовать машину без приспособлений, специально предусмотренных изготовителем для различного применения, или использовать другие, непредусмотренные приспособления;
- пользование машиной несколькими операторами.

**ВАЖНО** *Ненадлежащее использование машины влечет за собой утрату силы гарантии и снимает с изготовителя всю ответственность, возлагая на пользователя ответственность за издержки в случае порчи имущества, получения травм или нанесения ущерба третьим лицам.*

#### 3.1.3 Тип пользователя

Данная машина предназначена для широкого потребителя, для непрофессионального применения. Она предназначена для любительского применения.

## 3.2 ЗНАКИ БЕЗОПАСНОСТИ

На машине имеются различные символы (рис. 2). Они призваны напоминать оператору о необходимости внимательной и осторожной эксплуатации.

Значение символов:





### **ВНИМАНИЕ! ОПАСНОСТЬ!**

Данная машина при неправильном использовании может быть опасной для Вас и для окружающих.



**ВНИМАНИЕ!** Прежде, чем пользоваться машиной, прочтите руководство по эксплуатации.



Используйте защиту для слуха, защитные очки.



Не подвергайте машину воздействию дождя (или влажности)



**ОПАСНОСТЬ ОТБРАСЫВАНИЯ ПРЕДМЕТОВ!** Соблюдайте осторожность из-за возможного отбрасывания материала, вызванного потоком воздуха, что может нанести серьезный ущерб людям и имуществу.



**ОПАСНОСТЬ ОТБРАСЫВАНИЯ ПРЕДМЕТОВ!** Люди и домашние животные во время использования машины должны отойти на расстояние, по меньшей мере, в 15 м!

Риск получения увечий! Всегда держите руки на расстоянии от воздухозаборной решетки. Вращающаяся крыльчатка может привести к серьезным несчастным случаям.



Опасность получения серьезных травм! Следите, чтобы одежда с развевающимися частями находилась на расстоянии от воздухозаборной решетки, потому что они могут застрять в крыльчатке и вызвать серьезные несчастные случаи.



Опасность получения серьезных травм! Следите, чтобы волосы находились на расстоянии от воздухозаборной решетки, потому что они могут застрять в крыльчатке и вызвать серьезные несчастные случаи. Должным образом соберите длинные волосы.



замене. Закажите новые наклейки в авторизованном сервисном центре.

### **3.3 ИДЕНТИФИКАЦИОННЫЙ ЯРЛЫК ИЗДЕЛИЯ**

На идентификационном ярлыке изделия указана следующая информация (рис. : 1):

1. Уровень звуковой мощности
2. Знак соответствия директиве CE
3. Год изготовления
4. Тип машины
5. Заводской номер
6. Наименование и адрес изготовителя
7. Код изделия

Впишите идентификационные данные машины в специальные поля на ярлыке, помещенном на обратной стороне обложки.

**ВАЖНО** Указывайте идентификационные данные, указанные на идентификационном ярлыке, каждый раз при обращении в авторизованный сервисный центр.

**ВАЖНО** Образец декларации соответствия находится на последних страницах руководства.

### **3.4 ОСНОВНЫЕ КОМПОНЕНТЫ**

Машина состоит из следующих основных составных частей, которые выполняют следующие функции (рис.1):

- А. Двигатель:** приводит в движение крыльчатку.
- В. Труба воздухоудвни:** это элемент, предназначенный для выпуска потока воздуха.
- С. Рукоятка для управления:** позволяет включать органы управления машины и регулировать положение трубы воздухоудвни.
- Д. Топливный бак:** емкость с топливом, на котором работает двигатель.
- Е. Опорная пластина:** пластина, на которой расположена машина. Она оборудована рукояткой для более удобного перемещения, и к ней подсоединены плечевые ремни для подвешивания. Она оборудована системой гашения вибраций, которая устраняет их основную часть во время работы.
- Ф. Плечевые ремни:** совокупность тканевых ремней, которые надеваются

**ВАЖНО** Поврежденные или нечитаемые наклейки нуждаются в

на плечи и помогают удерживать вес машины во время работы.

- Г. Гаечный ключ:** инструмент, который используется для затяжки или ослабления винтов, гаек и болтов.

## 4. МОНТАЖ

**ВАЖНО** Правила безопасности приведены в гл. 2. Строго соблюдайте указания для предотвращения серьезных рисков и опасности.

В связи со складированием и транспортировкой некоторые составные части машины не собираются непосредственно на заводе, их необходимо собрать после удаления упаковочного материала, согласно следующим указаниям.

**⚠ Распаковка и завершение монтажа должны выполняться на твердой и ровной поверхности, где достаточно места для перемещения машины и ее упаковки, необходимо всегда пользоваться соответствующими инструментами. Перед использованием машины необходимо выполнить все указания, изложенные в разделе “МОНТАЖ”.**

### 4.1 КОМПОНЕНТЫ ДЛЯ МОНТАЖА

В упаковке имеются компоненты для монтажа.

#### 4.1.1 Распаковка

1. Вскрываете упаковку осторожно и внимательно, чтобы не потерять компоненты.
2. Ознакомьтесь с документами, лежащими в коробке, в том числе, с данным руководством.
3. Извлеките из коробки все отдельные компоненты.
4. Извлеките из коробки машину.
5. Выбросьте коробку и упаковочные материалы в соответствии с местным законодательством.

#### 4.1.2 Монтаж трубы воздуходувки и рукоятки управления

1. Вставьте гибкую трубу (Рис. 3.В) в трубу выхода воздуха (Рис. 3.А) и закрепите хомутик отверткой, чтобы он прочно его присоединить.
2. Вставьте трубу (Рис. 3.С) в гибкую трубу (Рис. 3.В), следя, чтобы

выступ (Рис. 3.Г) был обращен вниз. Закрепите хомутик отверткой, чтобы прочно присоединить трубы.

3. Вставьте опору рукоятки управления (Рис. 3.Н) в трубу (Рис. 3.С), и выровняйте расположение выступа (Рис. 3.Г). Установите петлю (Рис. 3.И) в выступ (Рис. 3.И).
4. Закрепите рукоятку управления (Рис. 3.К) и завинтите винт (Рис. 3.Л).
5. Протяните кабель через два кабельных зажима (Рис. 3.М).
6. Выровняйте расположение направляющей трубы (Рис. 3.Д) с выступом (Рис. 3.Н) трубы (Рис. 3.С). Протолкните трубу (Рис. 3.С) поверните ее на 90° по часовой стрелке, чтобы труба прочно закрепилась.
7. Выполните процедуру, описанную в двух предыдущих пунктах, для монтажа трубы (Рис. 3.Е) и конечной части трубы воздуходувки (Рис. 3.Ф).

#### 4.1.3 Демонтаж труб воздуходувки

**ВАЖНО** Выключайте машину (пункт 6.5) каждый раз при демонтаже трубы воздуходувки.

В зависимости от типа трубы:

- Если труба закреплена при помощи крепления с выступом, поверните ее против часовой стрелки.
- Если труба закреплена хомутиками, отвинтите хомутики отверткой и демонтируйте трубы.

## 5. СРЕДСТВА УПРАВЛЕНИЯ

### 5.1 РЫЧАГ УПРАВЛЕНИЯ ДРОССЕЛЕМ

Рычаг управления дросселем (Рис. 4.А) позволяет регулировать скорость вращения крыльчатки.

Скорость вращения крыльчатки должна соответствовать типу работы (гл. 6.4.1). Она регулируется силой нажатия на рычаг управления дросселем. Максимальная скорость достигается при рычаге управления дросселем в конечном положении.

### 5.2 РЫЧАГ РЕГУЛЯТОРА ДРОССЕЛЯ И ОСТАНОВ ДВИГАТЕЛЯ

Рычаг (Рис. 4.В) выполняет двойную функцию:

1. Выполняет запуск и останов двигателя.



Двигатель выключается (Рис. 4.С).

Если рычаг установлен в других положениях, то можно запускать двигатель и приступать к работе.

2. Позволяет регулировать скорость вращения крыльчатки, при этом дроссель остается заблокированным в требуемом положении. Скорость вращения крыльчатки можно регулировать поворотом рычага вниз или вверх. Максимальная скорость достигается, когда рычаг полностью повернут вниз.

**ПРИМЕЧАНИЕ** *Рекомендуется использовать функцию регулятора дросселя во время долгой работы, чтобы не требовалось держать постоянно нажатым рычаг управления дросселем.*

### 5.3 РЫЧАГ УПРАВЛЕНИЯ ВОЗДУШНОЙ ЗАСЛОНКОЙ

Используется для запуска холодного двигателя. Рычаг управления воздушной заслонкой имеет три положения:



Положение А (Рис. 5.А) - воздушная заслонка открыта (работа в нормальном режиме и горячий запуск двигателя).



Положение В (Рис. 5.В) - воздушная заслонка в промежуточном положении (что способствует зажиганию двигателя).



Положение С (Рис. 5.С) - воздушная заслонка закрыта (для холодного запуска двигателя).

### 5.4 КНОПКА УПРАВЛЕНИЯ НАСОСОМ ПОДКАЧКИ ТОПЛИВА (ПРАЙМЕР)



После нажатия резиновой кнопки управления топливopодкачивающим насосом топливо поступает в карбюратор, способствуя запуску двигателя.

### 5.5 РУКОЯТКА РУЧНОГО ЗАПУСКА

Предназначена для ручного запуска двигателя (Рис. 6.А).

## 6. ЭКСПЛУАТАЦИЯ МАШИНЫ

**ВАЖНО** *Правила безопасности приведены в гл. 2. Строго соблюдайте указания для предотвращения серьезных рисков и опасности.*

### 6.1 ПРЕДВАРИТЕЛЬНЫЕ ОПЕРАЦИИ

Перед началом работы необходимо выполнить несколько проверок и операций, чтобы обеспечить эффективную работу в условиях максимальной безопасности.

Поставьте машину в горизонтальное положение и чтобы она прочно опиралась на землю.

**ВАЖНО** *При поставке в машине отсутствует топливо.*

#### 6.1.1 Заправка топливом

Прежде чем пользоваться машиной заправьте ее топливом. Способ приготовления смеси, порядок выполнения заправки и меры предосторожности см. в пункте 7.2, 7.3.

### 6.2 ПРОВЕРКИ БЕЗОПАСНОСТИ

Выполните следующие проверки безопасности и удостоверьтесь, что результаты проверок соответствуют данным, приведенным в таблице.

**⚠** *Прежде чем приступить к работе, всегда проверяйте безопасность машины.*

#### 6.2.1 Общая проверка

Предмет	Результат
Рукоятки и плечевые ремни (Рис. 1.Е, 1.Ф)	Чистые, сухие, они должны быть установлены правильно и прочно прикреплены к машине.
Винты на машине	Прочно затянуты (не ослаблены)
Каналы прохода воздуха для охлаждения	Не засорены

Труба воздуходувки (Рис. 1.В)	Правильно установлена.
Рычаг управления дросселем (Рис. 4.А)	Он должен двигаться беспрепятственно, без приложения усилий.
Регулятор дросселя (Рис. 4.В)	Он должен двигаться беспрепятственно, без приложения усилий.
Крыльчатка	Без следов повреждения
Защитные приспособления	Без следов повреждения
Машина	Без следов повреждения и износа
Воздушный фильтр (Рис. 9.С, 9.Д)	Должен быть чистым
Электрические кабели и кабель свечи	Их целостность не должна быть нарушена во избежание образования искр.
Колпачок свечи (Рис. 9.Ф)	Он должен быть целым и правильно установленным на свечу

## 6.2.2 Проверка работы машины

Действие	Результат
Запустить машину (пункт 6.3)	Машина запускается. Крыльчатка вращается в режиме минимальных оборотов, а труба воздуходувки выпускает мало воздуха.
Задействуйте рычаг управления дросселем (Рис. 4.А) / регулятор дросселя (Рис. 4.В)	Крыльчатка вращается, а труба воздуходувки выпускает воздух.
Отпустите рычаг управления дросселем (Рис. 4.А) / регулятор дросселя (Рис. 4.В)	Рычаг должен автоматически и быстро вернуться в нейтральное положение. Крыльчатка вращается в режиме минимальных оборотов, а труба воздуходувки выпускает мало воздуха.
Установите рычаг регулятора дросселя и остановка двигателя в положение «STOP» (Рис. 4.С)	Двигатель выключается. Крыльчатка останавливается, а труба воздуходувки не выпускает воздух.

**⚠ Если результат любой проверки отличается от приведенного в таблице, пользоваться машиной нельзя! Сдайте машину в сервисный центр для выполнения проверок и ремонта.**

## 6.3 ЗАПУСК

**ВАЖНО** На машине имеется ярлык (рис 2), на котором показаны основные этапы запуска. Ярлык выполняет функцию быстрого руководства и не заменяет нижеописанные процедуры.

1. Встаньте в прочное и устойчивое положение;
2. Удостоверьтесь, что труба воздуходувки не повернута к наблюдающим за работой людям или отходам;

**ВАЖНО** Во избежание разрывов не вытягивайте пусковой трос во всю длину, не волочите его вдоль края отверстия направляющей троса и отпускайте рукоятку постепенно, чтобы ее возврат на место не был неконтролируемым.

**ВАЖНО** Никогда не наматывайте пусковой трос на руку.

### 6.3.1 Холодный запуск

**⚠ Под “холодным” запуском подразумевается запуск, производимый как минимум через 5 минут после остановки двигателя или после заправки топливом.**

1. Предускорьте двигатель, установив рычаг регулятора дросселя (Рис. 4.В) чуть далее середины хода.
2. Закройте воздушную заслонку, установив рычаг в положение «С» (Рис. 5.С).
3. Нажмите на кнопку подкачивающего насоса (Рис. 5.Д) 10 раз, чтобы наполнить карбюратор смесью.
4. Крепко удерживайте машину на земле, прижав одной рукой, чтобы не потерять контроль во время запуска (Рис. 6.В).
5. Эта машина оборудована устройством EASY-START. Тяните пусковую рукоятку с постоянным усилием, без резких рывков (запуск происходит на последнем участке хода). Потяните несколько раз, пока не услышите первые взрывы.
6. Установите рычаг управления воздушной заслонкой в положение «В» (Рис. 5.В).
7. Потяните за пусковую рукоятку, чтобы двигатель исправно заработал.
8. Дайте двигателю поработать в течение хотя бы 1 минуты, чтобы нагреть его.
9. Отпустите рычаг управления воздушной заслонкой (Рис. 5.А), установив рычаг в положение «А».

10. Установите рычаг регулятора дросселя (Рис. 4.В) на холостой ход, чтобы отключить предускоритель и установить двигатель в режим холостых оборотов.

**ВАЖНО** Если рукоятка пускового троса задействуется несколько раз подряд при закрытой воздушной заслонке, двигатель может залиться, что приведет к затруднительному пуску. В случае заливания двигателя (см. пункт 14.5).

### 6.3.2 Горячий запуск

Для "горячего" запуска (сразу после останова двигателя):

1. Выполните пункты 1 - 3 - 4 - 6 - 7 - 9 - 10 описанной ранее процедуры (пункт 6.3.1).

### 6.3.3 Использование плечевых ремней

Необходимо надевать плечевые ремни после включения машины. Правильно отрегулируйте длину плечевых и других ремней, учитывая возраст и телосложение оператора.

1. Наденьте плечевые ремни, как обычный рюкзак (Рис. 7.А).
2. Застегните красные застежки на левом боку и на талии.
3. Натяните ремни, чтобы равномерно распределить нагрузку на плечи.
4. Для того, чтобы система выдержала вес трубы воздуходувки, подсоедините соединитель (Рис. 7.В) к опоре рукоятки управления (Рис. 7.С), и застегните черную застежку на правом плече (Рис. 7.Д).

## 6.4 ОПИСАНИЕ РАБОТЫ

 **Во время работы необходимо всегда прочно удерживать машину правой рукой на рукоятке управления (Рис. 15).**

### 6.4.1 Регулировка скорости

Рекомендуется всегда регулировать скорость вращения крыльчатки в зависимости от типа отходов:

- низкая скорость выдувания для легких материалов и небольших кустарников на газоне;
- средняя скорость выдувания для удаления травы и легких листьев с асфальта или с твердой почвы;
- высокая скорость выдувания (рычаг управления дросселем в конечном

положении) для удаления более тяжелых материалов, например, свежеевыпавшего снега или крупных отходов.

### 6.4.2 Рекомендации по эксплуатации

Можно регулировать положение и наклон рукоятки управления (Рис. 3.К) для обеспечения удобного положения для работы. Порядок регулировки:

- Отвинтите винт (Рис. 3.Л).
- Для регулировки наклона поверните рукоятку управления вперед или назад.
- Для регулировки положения подвиньте вперед или назад опору рукоятки управления.
- После выполнения регулировки завинтите винт (Рис. 3.Л).

Продвигайтесь медленно, держа конец трубы воздуходувки на надлежащем расстоянии от земли (Рис. 8.А).

Во избежание рассеивания отходов направляйте поток воздуха на наружные края кучи материала. Никогда не направляйте поток воздуха в центр кучи.

**ВАЖНО** Выключайте машину (пункт 6.5) во время перемещения от одной рабочей зоны к другой.

## 6.5 ОСТАНОВ

Для останова машины:

1. Отпустите рычаг управления дросселем (Рис. 4.А) и установите на начало хода рычаг регулятора дросселя (Рис. 4.В), чтобы двигатель поработал на холостом ходу несколько секунд.
2. Установите рычаг (Рис. 4.В) в положение «STOP» (Рис. 4.С).
3. Дождитесь останова крыльчатки.

 **После выключения машины требуется несколько секунд, прежде чем крыльчатка остановится.**

 **Сразу после выключения двигателя может быть очень горячим. Не прикасаться. Существует опасность ожога.**

**ВАЖНО** Выключайте машину (пункт 6.5) и отсоединяйте колпачок свечи (Рис. 9.Ф) каждый раз, когда вы оставляете машину без присмотра или не используете ее.

**ВАЖНО** Выключайте машину (пункт 6.5) во время перемещения от одной рабочей зоны к другой.

## 6.6 ПОСЛЕ РАБОТЫ

- Отсоедините колпачок свечи (Рис. 9.F).
- Дайте остыть двигателю перед перемещением машины в какое-либо помещение.
- Проведите очистку (пункт 7.4).
- Проверьте, что нет ослабленных или поврежденных компонентов. Если необходимо, замените поврежденные компоненты, а также затяните ослабленные винты и болты или обратитесь в авторизованный сервисный центр.

## 7. ПЛАНОВОЕ ТЕХНИЧЕСКОЕ ОБСЛУЖИВАНИЕ

### 7.1 ОБЩИЕ СВЕДЕНИЯ

**ВАЖНО** Правила безопасности приведены в гл. 2. Строго соблюдайте указания для предотвращения серьезных рисков и опасности.

 **Перед проведением любых операций по техническому обслуживанию:**

- Остановите машину;
- Отсоедините колпачок свечи (Рис. 9.F);
- Подождите, пока двигатель остынет;
- Прочитайте соответствующее руководство;
- Наденьте подходящую одежду, рабочие перчатки и защитные очки;

- Периодичность и описание операций технического обслуживания приведены в "Таблице технического обслуживания" (см. главу 13). Целью этой таблицы является помочь вам поддерживать эффективность и безопасность вашей машины. В ней указаны основные операции технического обслуживания машины и периодичность, предусмотренная для каждой из них. Выполняйте указанные действия по истечении первого из указанных сроков.
- Использование неоригинальных запасных частей и дополнительного оборудования может отрицательно сказаться на работе и безопасности машины. Изготовитель не несет ответственности за ущерб или травмы, вызванные данными изделиями.
- Оригинальные запчасти можно приобрести в сервисном центре или у авторизованных дистрибьюторов.
- Ни в коем случае не использовать машину с износившимися или поврежденными частями. Поврежденные

детали следует всегда заменять, их никогда не ремонтируют.

**ВАЖНО** Все операции по техническому обслуживанию и регулировке, не описанные в данном руководстве, должны быть выполнены через вашего дистрибьютора или в специализированном сервисном центре.

### 7.2 ПРИГОТОВЛЕНИЕ СМЕСИ

Эта машина оборудована двухтактным двигателем, требующим смеси, состоящей из бензина и смазочного масла.

**ВАЖНО** Применение одного бензина повреждает двигатель и приводит к утрате гарантии.

**ВАЖНО** Использовать только качественное топливо и смазку для поддержания эксплуатационных характеристик и обеспечения долгого срока службы механических органов.

#### 7.2.1 Характеристики бензина

Использовать только неэтилированный бензин, октановое число которого не меньше 90.

**ВАЖНО** Неэтилированный бензин образует осадок при хранении свыше 2 месяцев. Всегда используйте свежий бензин!

#### 7.2.2 Характеристики масла

Использовать только высококачественное синтетическое масло, специально предназначенное для двухтактных двигателей, минимальная спецификация JASO FC. Ваш дистрибьютор имеет специальные масла, разработанные для данного типа двигателя, способные гарантировать повышенную защиту. Использование данных масел позволяет получить 2,5% смесь, то есть состоящую из 1 части масла на каждые 40 частей бензина.

### 7.2.3 Приготовление и хранение смеси

В таблице указаны количества масла и бензина, используемые для приготовления смеси.

Бензин	Синтетическое масло для двухтактных двигателей
литры	литры
1	0,025
2	0,050
3	0,075
5	0,125
10	0,250

Для приготовления смеси:

1. Налить в специальную канистру приблизительно половину бензина.
2. Добавить все масло.
3. Залить оставшийся бензин.
4. Закрыть пробку и сильно взболтать.

**ВАЖНО** Смесь подвержена старению. Не готовить избыточное количество смеси, чтобы избежать образования осадка.

**ВАЖНО** Держать отдельно и идентифицировать тару со смесью и бензином, чтобы не перепутать их в момент использования.

**ВАЖНО** Периодически очищайте емкости бензина и смеси, чтобы удалить возможный осадок.

### 7.3 ЗАПРАВКА ТОПЛИВОМ

 **Заправка топливом должна выполняться на выключенной машине, с отсоединенным колпачком свечи.**

Перед началом заправки:

1. Сильно встряхнуть канистру со смесью.
2. Поместить машину на ровную поверхность, в устойчивое положение, с пробкой бака смеси, обращенной вверх.

**ПРИМЕЧАНИЕ** На пробке бака для смеси (Рис. 11.А) имеется следующий символ:



Бак для смеси

3. Очистить пробку бака и расположенный вокруг участок, чтобы грязь не попала внутрь во время заправки.
4. Осторожно открывать пробку бака, чтобы постепенно сбросить давление.
5. Налить топливо при помощи воронки, следя за тем, чтобы бак не был заполнен до самых краев.

### 7.4 ОЧИСТКА МАШИНЫ И ДВИГАТЕЛЯ

Чтобы снизить риск пожара, очищайте машину, и в частности двигатель, от остатков листьев и веток.

- Всегда очищайте машину после использования, протерев ее чистой влажной тряпочкой, смоченной нейтральным чистящим средством.
- Удалите всю оставшуюся влагу мягкой и сухой тряпочкой. Влажность может вызвать риск поражения электрическим током.
- Не используйте агрессивные чистящие средства или растворители для очистки пластмассовых частей и рукояток.
- Не используйте струи воды и избегайте попадания воды на двигатель и электрические узлы.
- Всегда поддерживайте крыльчатку в чистоте и удаляйте пыль и отходы, продвывая ее сжатым воздухом через решетку. Не разбрызгивайте воду на крыльчатку.
- Во избежание перегрева и повреждения двигателя всегда проверяйте, что воздухозаборные решетки для охлаждения чистые и на них нет отходов.

### 7.5 КРЕПЕЖНЫЕ ГАЙКИ И ВИНТЫ

- Следите за тем, чтобы гайки и винты были затянуты, для уверенности в том, что машина всегда безопасна при работе.
- Периодически проверяйте прочность закрепления рукояток.

## 8. ВНЕОЧЕРЕДНОЕ ТЕХНИЧЕСКОЕ ОБСЛУЖИВАНИЕ

### 8.1 ОЧИСТКА ВОЗДУШНОГО ФИЛЬТРА

**ВАЖНО** Очистка воздушного фильтра очень важна для исправной работы и долгого срока службы машины. Не работайте без фильтра или с поврежденным фильтром, чтобы не нанести двигателю неустранимых повреждений.

Очистка выполняется через каждые 8-10 часов работы.

Чтобы очистить фильтр:

1. Отвинтите две ручки (Рис. 9.А) и снимите крышку (Рис. 9.В).
2. Извлеките бумажный фильтр (Рис. 9.С) и губчатый фильтр (Рис. 9.Д).
3. Выполните продувку бумажного фильтра, чтобы удалить пыль и отходы (рис. 10.А).
4. Промойте губчатый фильтр водой (рис. 10.В).

**ВАЖНО** Не используйте бензин, чистящие средства или другие вещества для очистки фильтра.

5. Дайте губчатому фильтру просохнуть на воздухе.
6. Очистите наружную часть отсека с фильтром от пыли, отходов и грязи.
7. Установите фильтрующие элементы в соответствующий отсек (рис. 9) (удостоверьтесь, что губчатый фильтр полностью высох);
8. Вновь установите крышку (Рис. 9.В) и закрепите ручки (Рис. 9.А).

## 8.2 ПРОВЕРКА СВЕЧИ

Доступ к свече (Рис. 9.Г) осуществляется после удаления колпачка (Рис. 9.Ф).

Свечу следует заменить на другую свечу с аналогичными характеристиками в случае перегорания электродов или повреждения изоляции. Следует производить замену в любом случае каждые 100 часов работы.

Для обслуживания свечи обращайтесь к дистрибьютору или в авторизованный сервисный центр. Ознакомьтесь с обслуживанием свечи в таблице технического обслуживания и таблице выявления неисправностей.

## 8.3 ПУСКОВОЙ ТРОС

Пусковой трос необходимо заменить через вашего дистрибьютора при первых признаках износа.

## 8.4 РЕГУЛИРОВКА КАРБЮРАТОРА

Карбюратор регулируется на заводе так, чтобы обеспечить максимальные эксплуатационные характеристики в любых условиях работы, с минимальным

выделением вредных газов, в условиях соблюдения действующих норм.

В случае низких эксплуатационных характеристик обращайтесь к вашему дистрибьютору для того, чтобы он проверил карбюрацию и двигатель.

Регулировка карбюратора:

**T** = регулировка холостого хода  
**L** = регулировка смеси низкой скорости  
**H** = регулировка смеси высокой скорости

## 9. ХРАНЕНИЕ

**ВАЖНО** Правила безопасности при хранении машины приведены в пункте 2.4. Строго соблюдайте указания для предотвращения серьезных рисков и опасности.

### 9.1 ХРАНЕНИЕ МАШИНЫ

Если машина не будет использоваться в течение 2 - 3 месяцев и более, следует принять меры, чтобы избежать затруднений при возобновлении работы или необратимых повреждений двигателя.

Перед тем, как убрать машину на хранение:

1. Опорожнить топливный бак под открытым небом и при холодном двигателе.
2. Запустить двигатель в режиме холостого хода и оставить его включенным до тех пор, пока не закончится топливо в баке и карбюраторе.
3. Дать двигателю остыть.
4. Тщательно почистить машину.
5. Проверьте, что нет ослабленных или поврежденных компонентов. Если необходимо, замените поврежденные компоненты, а также затяните ослабленные винты и болты или обратитесь в авторизованный сервисный центр.
6. Храните машину:
  - в сухом помещении
  - защищенном от погодного воздействия
  - вне досягаемости детей.
  - удостоверьтесь, что вы убрали ключи и инструмент, использовавшиеся для обслуживания.

В момент возобновления работы на машине:

1. Подготовить машину (гл. 6).



## 10. ПЕРЕМЕЩЕНИЕ И ТРАНСПОРТИРОВКА

Каждый раз, когда требуется передвинуть или перевезти машину:

- Выключите машину (пункт 6.5).
- Дождитесь останова крыльчатки.
- Отсоедините колпачок свечи (Рис. 9.G).
- Брать машину, используя только рукоятки, и направлять трубы таким образом, чтобы они не мешали.

При перевозке машины на автотранспорте необходимо:

- снять трубы;
- закрепить машину при помощи соответствующих тросов или цепей.
- соответствующим образом, чтобы она ни для кого не представляла опасности.

## 11. СЕРВИСНОЕ ОБСЛУЖИВАНИЕ И РЕМОНТ

В этом руководстве изложены все указания, необходимые для управления машиной и для правильного выполнения основных операций технического обслуживания, которое должен выполнять пользователь. Для выполнения всех действий по регулировке и обслуживанию, не описанных в этом руководстве, обращайтесь к Вашему дистрибьютору или в специализированный сервисный центр, располагающий подготовленным персоналом и оборудованием, необходимыми для правильного выполнения работы, поддержания уровня безопасности и восстановления первоначального состояния машины. Операции, выполненные в неподходящих для этого структурах или неквалифицированными людьми, приводят к аннулированию всех видов гарантии и снимают с изготовителя всю ответственность и обязательства.

- Только авторизованные сервисные центры могут выполнять гарантийный ремонт и обслуживание.

- Авторизованные сервисные центры используют только оригинальные запасные части. Оригинальные запасные части и дополнительное оборудование были специально разработаны для машин данного типа.
- Оригинальные запасные части и дополнительное оборудование были специально разработаны для машин данного типа.
- Использование неоригинальных запасных частей и дополнительного оборудования не утверждено Изготовителем; использование неоригинальных запасных частей и дополнительного оборудования снижает уровень безопасности машины, а также снимает с изготовителя все обязательства и ответственность.
- Рекомендуется раз в год отвозить машину в авторизованный сервисный центр для обслуживания, ухода и проверки исправности предохранительных устройств.

## 12. УСЛОВИЯ ГАРАНТИИ

Гарантия покрывает все дефекты материалов и изготовления. Пользователь должен будет скрупулезно следовать всем указаниям, изложенным в приложенной документации. Гарантия не покрывает ущерб, вызванный:

- Недостаточным ознакомлением с сопроводительной документацией.
  - Невнимательностью.
  - Неправильными или неразрешенными эксплуатацией и монтажом.
  - Использованием неоригинальных запчастей.
  - Использованием дополнительных приспособлений, не поставленных или не утвержденных Изготовителем.
- Гарантия также не распространяется на:
- Естественный износ расходных материалов.
  - Естественный износ.

Права покупателя защищает законодательство его страны. Настоящая гарантия никак не ограничивает прав покупателя, предусмотренных законами его страны.

### 13. ТАБЛИЦА ТЕХНИЧЕСКОГО ОБСЛУЖИВАНИЯ

Операция	Периодичность	Пункт
<b>МАШИНА</b>		
Проверка всех креплений	Каждый раз перед использованием	7.5
Проверка безопасности / Проверка органов управления	Каждый раз перед использованием	6.2
Общая очистка и проверка	Каждый раз после использования	7.4
<b>ДВИГАТЕЛЬ</b>		
Проверка уровня / заправка топливом	Каждый раз перед использованием	7.3
Общая очистка и проверка	Каждый раз после использования	7.4
Очистка воздушного фильтра	8-10 часов / в конце каждого сезона	8.1
Очистка свечи	10 часов / в конце каждого сезона	***
Замена свечи	100 часов / в конце каждого сезона	***

\*\*\* Операции, которые должны выполняться через вашего дистрибьютора или в авторизованном сервисном центре

### 14. ВЫЯВЛЕНИЕ НЕПОЛАДОК

НЕПОЛАДКА	ВОЗМОЖНАЯ ПРИЧИНА	УСТРАНЕНИЕ
1. Двигатель не включается или самопроизвольно выключается	Неправильная процедура запуска	Соблюдайте указания (пункт 6.3).
	Свеча грязная или неправильное расстояние между электродами	Проверить свечу (пункт 8.2).
	Воздушный фильтр засорен	Очистить и/или заменить фильтр (пункт 8.1).
	Проблемы в карбюраторе	Свяжитесь с авторизованным сервисным центром.
2. Двигатель включается, но имеет слабую мощность	Воздушный фильтр засорен	Очистить и/или заменить фильтр (пункт 8.1).
	Проблемы в карбюраторе	Свяжитесь с авторизованным сервисным центром.
3. Двигатель работает неравномерно или не набирает мощность при нагрузке	Свеча грязная или неправильное расстояние между электродами	Проверить свечу (пункт 8.2).
	Проблемы в карбюраторе	Свяжитесь с авторизованным сервисным центром.
4. Двигатель слишком сильно дымит	Неправильный состав смеси	Приготовить смесь по инструкции (пункт 7.2).
	Проблемы в карбюраторе	Свяжитесь с авторизованным сервисным центром.
5. Заливание двигателя	Ручной стартер был задействован несколько раз подряд при закрытой воздушной заслонке	Удалить свечу (пункт 8.2) и плавно потянуть рукоятку пускового троса (Рис. 6.А) чтобы удалить избыток топлива; затем высушить электроды свечи и вновь установить ее на двигатель.

НЕПОЛАДКА	ВОЗМОЖНАЯ ПРИЧИНА	УСТРАНЕНИЕ
6. Крыльчатка вращается, но воздух не выходит из трубы воздуходувки	Труба воздуходувки заблокирована или засорена	Выключите машину и устраните причину засорения.
7. Наблюдается слишком сильный шум и/или вибрация во время работы	Наличие ослабленных или поврежденных частей	Выключите машину и отсоедините кабель свечи (Рис. 9.Ф). Выявите наличие возможных повреждений Проверьте, нет ли ослабленных частей и затяните их Обратитесь в специализированный сервисный центр для выполнения проверок, замены и ремонта.
8. Машина ударилась о посторонний предмет	Части машины повреждены или ослаблены	Выключите машину и отсоедините кабель свечи (Рис. 9.Ф). Выявите наличие возможных повреждений Проверьте, нет ли ослабленных частей и затяните их Обратитесь в специализированный сервисный центр для выполнения проверок, замены и ремонта.
9. Машина дымит во время работы	Воздуходувка повреждена.	Не используйте машину. Немедленно выключите машину, отсоедините кабель свечи и обратитесь в сервисный центр.

Если после выполнения описанных выше действий неполадки не исчезли, свяжитесь с вашим дистрибьютором.

# DICHIARAZIONE CE DI CONFORMITÀ (Istruzioni Originali)

(Direttiva Macchine 2006/42/CE, Allegato II, parte A)

1. **La Società:** STIGA SpA – Via del Lavoro, 6 – 31033 Castelfranco Veneto (TV) – Italy
2. Dichiaro sotto la propria responsabilità, che la macchina: Soffiatore-Aspiratore portatile da giardino, soffiatura/aspirazione

a) Tipo / Modello Base

BP 375

b) Mese/Anno di costruzione

c) Matricola

d) Motore

a scoppio

3. È conforme alle specifiche delle direttive:

- MD: 2006/42/EC /
- e) Ente Certificatore /
- f) Esame CE del tipo: /

- OND: 2000/14/EC, ANNEX V  
D. Lgs. 262/2002, ANNEX V (Italy)
- EMCD: 2014/30/EU

4. Riferimento alle Norme armonizzate:

EN 15503:2009+A2:2015

EN ISO 14982:2009

- g) Livello di potenza sonora misurato
- h) Livello di potenza sonora garantito
- l) Flusso d'aria

109 dB(A)  
112 dB(A)  
0,417 m³/s

- m) Persona autorizzata a costituire il Fascicolo Tecnico:

STIGA SpA  
Via del Lavoro, 6  
31033 Castelfranco Veneto (TV) - Italia

- n) Castelfranco V.to, 19.06.2017

Vice Presidente Quality & Customer Service  
Ing. Raimondo Hippoliti



<p><b>FR</b> (Traduction de la notice originale)</p> <p><b>Declaration CE de Conformité</b> (Directive Machines 2006/42/CE, Article 6, par 1)</p> <p>1. Le Soci�t�</p> <p>2. D�clore sous sa propre responsabilit� que la machine: <b>Sulfurizator-Aspirator de particule portabil</b> soufreazur / aspirator</p> <p>a) Type / Modelo de Base b) Marca / Anotarea de fabrica�ie c) Sero / Model</p> <p>3. Conformit� cu directivele specifice: a) Directiva 2006/42/CE, Articolul 6, paragraful 1 b) Referin�a la harnisul standardizat c) Referin�a la lista Normelor armonizate d) Nivelul de putere sonoră garantat e) Nivelul de putere sonoră emis f) Nivelul de putere sonoră garantat g) Data de elab</p> <p>4. Persoana autorizat� s� elaboreze <b>Technical Dossier</b></p> <p>5. Locul și data</p>	<p><b>EN</b> (Translation of the original instruction)</p> <p><b>EC Declaration of Conformity</b> (Machine Directive 2006/42/EC, Article 6, par 1)</p> <p>1. The Company</p> <p>2. Declares under its own responsibility that the machine: <b>Hand-hold gened Blower-Vacuum / blowfly aspirator</b></p> <p>a) Type / Modelo de Base b) Brand / Year of manufacture c) Serial number d) Motor: power e) Motor: speed f) Reference to harmonized standards g) Reference to the list of harmonized standards h) Sound power level guaranteed i) Sound power level emitted j) Guaranteed sound power level k) Date of issue</p> <p>4. Person authorised to create the <b>Technical Dossier</b></p> <p>5. Place and date</p>	<p><b>DE</b> (Übersetzung der Originalanweisung)</p> <p><b>EG-Konformit�serkl�rung</b> (Maschinenrichtlinie 2006/42/EG, Anhang I, Teil A)</p> <p>1. Die Gesellschaft</p> <p>2. Erkl�rt auf eigene Verantwortung, dass die Maschine: <b>Handgehaltener Laubbl�ser / Laubsauger / Blasen/Aspirator</b></p> <p>a) Motor / Baujahr b) Motor / Baujahr c) Motor / Vertriebsnummer d) Referenznummer der folgenden Richtlinien e) Referenznummer der folgenden Richtlinien f) Zertifikatsnummer g) Referenznummer der harmonisierten Normen h) Besondere Angabe der harmonisierten Normen i) Garantiertes Schallleistungs-Niveau j) Garantiertes Schallleistungs-Niveau k) Garantiertes Schallleistungs-Niveau l) Datum der Erstellung</p> <p>4. Person, die die technischen Unterlagen erstellt hat</p> <p>5. Ort und Datum</p>	<p><b>NO</b> (Oversettelse av original bruksanvisning)</p> <p><b>EF - Samvarenerkl�ring</b> (Maskindirektive 2006/42/EF, Vedlegg I, del A)</p> <p>1. Firmaen</p> <p>2. Erkl�rer p� eget ansvar at maskinen: <b>Bl�ser / sugemaskin / Bl�ser / sugemaskin</b></p> <p>a) Type / Modell / Basis b) Merke / F�ringsnr. c) Seriennummer d) Motor: forbrukerenergi e) Motor: forbrukerenergi f) Motor: forbrukerenergi g) Motor: forbrukerenergi h) Motor: forbrukerenergi i) Motor: forbrukerenergi j) Motor: forbrukerenergi k) Motor: forbrukerenergi l) Motor: forbrukerenergi m) Motor: forbrukerenergi n) Motor: forbrukerenergi o) Motor: forbrukerenergi</p>	<p><b>BV</b> (Oversetning av bruksanvisning i original)</p> <p><b>ED-avsl�ring om overensstemmelse</b> (Maskindirektiv 2006/42/ED, bilaga I, del a)</p> <p>1. Firmaen</p> <p>2. Erkl�rer p� eget ansvar at maskinen: <b>Bl�ser / sugemaskin</b></p> <p>a) Type / Modell / Basis b) Merke / F�ringsnr. c) Seriennummer d) Motor: forbrukerenergi e) Motor: forbrukerenergi f) Motor: forbrukerenergi g) Motor: forbrukerenergi h) Motor: forbrukerenergi i) Motor: forbrukerenergi j) Motor: forbrukerenergi k) Motor: forbrukerenergi l) Motor: forbrukerenergi m) Motor: forbrukerenergi n) Motor: forbrukerenergi o) Motor: forbrukerenergi</p>	<p><b>DA</b> (Overs�ttelse af den originale brugsanvisning)</p> <p><b>EF-overensstemmelseserkl�ring</b> (Maskindirektiv 2006/42/EF, bilag I, del A)</p> <p>1. Firmaen</p> <p>2. Erkl�rer p� eget ansvar at maskinen: <b>Bl�ser / sugemaskin</b></p> <p>a) Type / Modell / Basis b) Merke / F�ringsnr. c) Seriennummer d) Motor: forbrukerenergi e) Motor: forbrukerenergi f) Motor: forbrukerenergi g) Motor: forbrukerenergi h) Motor: forbrukerenergi i) Motor: forbrukerenergi j) Motor: forbrukerenergi k) Motor: forbrukerenergi l) Motor: forbrukerenergi m) Motor: forbrukerenergi n) Motor: forbrukerenergi o) Motor: forbrukerenergi</p>
<p><b>NO</b> (Vertaling van de oorspronkelijke gebruiksaanwijzing)</p> <p><b>EC-avsl�ring om overensstemmelse</b> (Richtlijn Machines 2006/42/EC, Bijlage I, deel A)</p> <p>1. Het bedrijf</p> <p>2. Verklaart onder zijn eigen verantwoordelijkheid dat de machine: <b>Dragbare Bl�zer-Zuiger voor binnenruim / buitenruim / zaaien</b></p> <p>a) Type / Basismodel b) Merk / Basisjaar c) Seriennummer d) Motor: basismodel e) Motor: basismodel f) Motor: basismodel g) Motor: basismodel h) Motor: basismodel i) Motor: basismodel j) Motor: basismodel k) Motor: basismodel l) Motor: basismodel m) Motor: basismodel n) Motor: basismodel o) Motor: basismodel p) Motor: basismodel q) Motor: basismodel r) Motor: basismodel s) Motor: basismodel t) Motor: basismodel u) Motor: basismodel v) Motor: basismodel w) Motor: basismodel x) Motor: basismodel y) Motor: basismodel z) Motor: basismodel</p>	<p><b>EN</b> (Translation of the Manual Original)</p> <p><b>Declaration of Conformity CE</b> (Directive Machines 2006/42/EC, Annex I, part A)</p> <p>1. The Empresa</p> <p>2. Declares being its propia responsibility that the machine: <b>Sophor-Aspirator portabil de particule / aspirator / saazitor</b></p> <p>a) Type / Modelo Base b) Marca / Año de fabricaci�n c) Matricula d) Motor: motor de aspiraci�n e) Motor: motor de aspiraci�n f) Motor: motor de aspiraci�n g) Motor: motor de aspiraci�n h) Motor: motor de aspiraci�n i) Motor: motor de aspiraci�n j) Motor: motor de aspiraci�n k) Motor: motor de aspiraci�n l) Motor: motor de aspiraci�n m) Motor: motor de aspiraci�n n) Motor: motor de aspiraci�n o) Motor: motor de aspiraci�n p) Motor: motor de aspiraci�n q) Motor: motor de aspiraci�n r) Motor: motor de aspiraci�n s) Motor: motor de aspiraci�n t) Motor: motor de aspiraci�n u) Motor: motor de aspiraci�n v) Motor: motor de aspiraci�n w) Motor: motor de aspiraci�n x) Motor: motor de aspiraci�n y) Motor: motor de aspiraci�n z) Motor: motor de aspiraci�n</p>	<p><b>PT</b> (Tradu�o do Manual Original)</p> <p><b>Declara�o CE de Conformidade</b> (Diretiva de M�quinas 2006/42/CE, Anexo I, parte A)</p> <p>1. A Empresa</p> <p>2. Declara sob a pr�pria responsabilidade que a m�quina: <b>Sophor-Aspirator portabil de particule / aspirator / saazitor</b></p> <p>a) Tipo / Modelo Base b) Marca / Ano de fabrica�o c) Matr�cula d) Motor: motor de aspira�o e) Motor: motor de aspira�o f) Motor: motor de aspira�o g) Motor: motor de aspira�o h) Motor: motor de aspira�o i) Motor: motor de aspira�o j) Motor: motor de aspira�o k) Motor: motor de aspira�o l) Motor: motor de aspira�o m) Motor: motor de aspira�o n) Motor: motor de aspira�o o) Motor: motor de aspira�o p) Motor: motor de aspira�o q) Motor: motor de aspira�o r) Motor: motor de aspira�o s) Motor: motor de aspira�o t) Motor: motor de aspira�o u) Motor: motor de aspira�o v) Motor: motor de aspira�o w) Motor: motor de aspira�o x) Motor: motor de aspira�o y) Motor: motor de aspira�o z) Motor: motor de aspira�o</p>	<p><b>FI</b> (Alkuper�inen alkuper�inen teksti)</p> <p><b>EY-VASTUUSLUSTENMUKAISUUSVAKUUTUS</b> (Koneiden direktiivi 2006/42/EY, liite A, osa A)</p> <p>1. Yritys</p> <p>2. Vastaa omasta vastuustaan, ettei kone: <b>Bl�ser / sugemaskin / Bl�ser / sugemaskin</b></p> <p>a) Tyypin / Mallin / Perusmallin b) Merkinn / Vuosikilvyn c) Sarjanumeron d) Moottorin / Tehon / Tehon e) Moottorin / Tehon / Tehon f) Moottorin / Tehon / Tehon g) Moottorin / Tehon / Tehon h) Moottorin / Tehon / Tehon i) Moottorin / Tehon / Tehon j) Moottorin / Tehon / Tehon k) Moottorin / Tehon / Tehon l) Moottorin / Tehon / Tehon m) Moottorin / Tehon / Tehon n) Moottorin / Tehon / Tehon o) Moottorin / Tehon / Tehon p) Moottorin / Tehon / Tehon q) Moottorin / Tehon / Tehon r) Moottorin / Tehon / Tehon s) Moottorin / Tehon / Tehon t) Moottorin / Tehon / Tehon u) Moottorin / Tehon / Tehon v) Moottorin / Tehon / Tehon w) Moottorin / Tehon / Tehon x) Moottorin / Tehon / Tehon y) Moottorin / Tehon / Tehon z) Moottorin / Tehon / Tehon</p>	<p><b>CS</b> (Povlnost povodnoho n�roku v pozivlnosti)</p> <p><b>ES - Povlnost o shodnosti</b> (Smernice o strojnih priborih 2006/42/ES, Priloga I, del A)</p> <p>1. Proizvajatelj za lastno odgovornost, da stroj: <b>Bl�ser / sugemaskin / Bl�ser / sugemaskin</b></p> <p>a) Tip / Osnovni model b) Vrsta / Letnik izdelave c) Motor: mo�nost d) Motor: mo�nost e) Motor: mo�nost f) Motor: mo�nost g) Motor: mo�nost h) Motor: mo�nost i) Motor: mo�nost j) Motor: mo�nost k) Motor: mo�nost l) Motor: mo�nost m) Motor: mo�nost n) Motor: mo�nost o) Motor: mo�nost p) Motor: mo�nost q) Motor: mo�nost r) Motor: mo�nost s) Motor: mo�nost t) Motor: mo�nost u) Motor: mo�nost v) Motor: mo�nost w) Motor: mo�nost x) Motor: mo�nost y) Motor: mo�nost z) Motor: mo�nost</p>	<p><b>PL</b> (Tumaczenie instrukcji oryginalnej)</p> <p><b>Deklaracja zgodno�ci WE</b> (Dyrektywa maszynowa 2006/42/WE, Załącznik I, część A)</p> <p>1. Producent</p> <p>2. Oświadczam na własną odpowiedzialność, że maszyna: <b>Bl�ser / sugemaskin / Bl�ser / sugemaskin</b></p> <p>a) Typ / Model podstawowy b) Nazwa / Rok produkcji c) Numer seryjny d) Silnik: moc znamionowa e) Silnik: moc znamionowa f) Silnik: moc znamionowa g) Silnik: moc znamionowa h) Silnik: moc znamionowa i) Silnik: moc znamionowa j) Silnik: moc znamionowa k) Silnik: moc znamionowa l) Silnik: moc znamionowa m) Silnik: moc znamionowa n) Silnik: moc znamionowa o) Silnik: moc znamionowa p) Silnik: moc znamionowa q) Silnik: moc znamionowa r) Silnik: moc znamionowa s) Silnik: moc znamionowa t) Silnik: moc znamionowa u) Silnik: moc znamionowa v) Silnik: moc znamionowa w) Silnik: moc znamionowa x) Silnik: moc znamionowa y) Silnik: moc znamionowa z) Silnik: moc znamionowa</p>
<p><b>EL</b> (Μεταφ�ρηση της αρχικής οδηγίας του χειριστή)</p> <p><b>ΕΚ-Αξιολογ�ση συμμόρφωσης</b> (Οδηγία Μηχανών 2006/42/ΕΚ, Παράρτημα I, μέρος Α)</p> <p>1. Η Εταιρεία</p> <p>2. Αξιολογ� με δική της ευθύνη: <b>Φορητός Φυτοκλιμακωπτικός μηχανή / κεραιολύτης / αναρροφητής</b></p> <p>a) Τύπος / Βασικό Μοντέλο b) Μάρκα / Έτος κατασκευής c) Αριθμός κατασκευής d) Ηλεκτρική ισχύς / ισχύς κινητήρα e) Ηλεκτρική ισχύς / ισχύς κινητήρα f) Ηλεκτρική ισχύς / ισχύς κινητήρα g) Ηλεκτρική ισχύς / ισχύς κινητήρα h) Ηλεκτρική ισχύς / ισχύς κινητήρα i) Ηλεκτρική ισχύς / ισχύς κινητήρα j) Ηλεκτρική ισχύς / ισχύς κινητήρα k) Ηλεκτρική ισχύς / ισχύς κινητήρα l) Ηλεκτρική ισχύς / ισχύς κινητήρα m) Ηλεκτρική ισχύς / ισχύς κινητήρα n) Ηλεκτρική ισχύς / ισχύς κινητήρα o) Ηλεκτρική ισχύς / ισχύς κινητήρα p) Ηλεκτρική ισχύς / ισχύς κινητήρα q) Ηλεκτρική ισχύς / ισχύς κινητήρα r) Ηλεκτρική ισχύς / ισχύς κινητήρα s) Ηλεκτρική ισχύς / ισχύς κινητήρα t) Ηλεκτρική ισχύς / ισχύς κινητήρα u) Ηλεκτρική ισχύς / ισχύς κινητήρα v) Ηλεκτρική ισχύς / ισχύς κινητήρα w) Ηλεκτρική ισχύς / ισχύς κινητήρα x) Ηλεκτρική ισχύς / ισχύς κινητήρα y) Ηλεκτρική ισχύς / ισχύς κινητήρα z) Ηλεκτρική ισχύς / ισχύς κινητήρα</p>	<p><b>TR</b> (Orjinal Talimatler Tercimeler)</p> <p><b>AT Uygunluk Beyanı</b> (2006/42/AT Makine Direktif, EK 1, b�l�m A)</p> <p>1. Elazir</p> <p>2. Belirli sorumluluk altında a�adıkları makinenin: <b>Bl�ser / Aspirator / Bl�ser / Aspirator</b></p> <p>a) Tip / Standart model b) Marka / Yil c) Siro numarası d) Sil motoru e) Motor: motor de aspira�o f) Motor: motor de aspira�o g) Motor: motor de aspira�o h) Motor: motor de aspira�o i) Motor: motor de aspira�o j) Motor: motor de aspira�o k) Motor: motor de aspira�o l) Motor: motor de aspira�o m) Motor: motor de aspira�o n) Motor: motor de aspira�o o) Motor: motor de aspira�o p) Motor: motor de aspira�o q) Motor: motor de aspira�o r) Motor: motor de aspira�o s) Motor: motor de aspira�o t) Motor: motor de aspira�o u) Motor: motor de aspira�o v) Motor: motor de aspira�o w) Motor: motor de aspira�o x) Motor: motor de aspira�o y) Motor: motor de aspira�o z) Motor: motor de aspira�o</p>	<p><b>MK</b> (Prevlazba na originalni tekstovi)</p> <p><b>Декларација за уједначеност са ЕУ</b> (Директива за машини 2006/42/ЕК, Annex I, дељ А)</p> <p>1. Компанија</p> <p>2. Овај документ потврђује одговорност компаније за производњу машини: <b>Bl�ser / Aspirator / Bl�ser / Aspirator</b></p> <p>a) Тип / Основни модел b) Марка / Година израде c) Број серије d) Моћ мотора / Моћ мотора e) Моћ мотора / Моћ мотора f) Моћ мотора / Моћ мотора g) Моћ мотора / Моћ мотора h) Моћ мотора / Моћ мотора i) Моћ мотора / Моћ мотора j) Моћ мотора / Моћ мотора k) Моћ мотора / Моћ мотора l) Моћ мотора / Моћ мотора m) Моћ мотора / Моћ мотора n) Моћ мотора / Моћ мотора o) Моћ мотора / Моћ мотора p) Моћ мотора / Моћ мотора q) Моћ мотора / Моћ мотора r) Моћ мотора / Моћ мотора s) Моћ мотора / Моћ мотора t) Моћ мотора / Моћ мотора u) Моћ мотора / Моћ мотора v) Моћ мотора / Моћ мотора w) Моћ мотора / Моћ мотора x) Моћ мотора / Моћ мотора y) Моћ мотора / Моћ мотора z) Моћ мотора / Моћ мотора</p>	<p><b>HU</b> (Eredeti hasznaltat�si utrirdok)</p> <p><b>EK megfelel�sig nyilatkozat</b> (2006/42/EK szerszermegir, I. mellklet A) r�sd</p> <p>1. A gy�rt�s</p> <p>2. Felel�s a megfelel�sig nyilatkozat tartalm�r�t, hogy az albbeli gép: <b>Bl�ser / sugemaskin / Bl�ser / sugemaskin</b></p> <p>a) Típus / Alapmodell b) Gy�rt�s / Gy�rt�s c) Motor: motor de aspira�o d) Motor: motor de aspira�o e) Motor: motor de aspira�o f) Motor: motor de aspira�o g) Motor: motor de aspira�o h) Motor: motor de aspira�o i) Motor: motor de aspira�o j) Motor: motor de aspira�o k) Motor: motor de aspira�o l) Motor: motor de aspira�o m) Motor: motor de aspira�o n) Motor: motor de aspira�o o) Motor: motor de aspira�o p) Motor: motor de aspira�o q) Motor: motor de aspira�o r) Motor: motor de aspira�o s) Motor: motor de aspira�o t) Motor: motor de aspira�o u) Motor: motor de aspira�o v) Motor: motor de aspira�o w) Motor: motor de aspira�o x) Motor: motor de aspira�o y) Motor: motor de aspira�o z) Motor: motor de aspira�o</p>	<p><b>RU</b> (Перевод оригинальных инструкций)</p> <p><b>Декларация соответствия требованиям ЕС</b> (Директива о машинах 2006/42/ЕС, Приложение I, часть А)</p> <p>1. Производитель</p> <p>2. Заявляет под своей ответственностью, что машина: <b>Bl�ser / sugemaskin / Bl�ser / sugemaskin</b></p> <p>a) Тип / Основной модели b) Марка / Год выпуска c) Номер двигателя d) Мощность двигателя e) Мощность двигателя f) Мощность двигателя g) Мощность двигателя h) Мощность двигателя i) Мощность двигателя j) Мощность двигателя k) Мощность двигателя l) Мощность двигателя m) Мощность двигателя n) Мощность двигателя o) Мощность двигателя p) Мощность двигателя q) Мощность двигателя r) Мощность двигателя s) Мощность двигателя t) Мощность двигателя u) Мощность двигателя v) Мощность двигателя w) Мощность двигателя x) Мощность двигателя y) Мощность двигателя z) Мощность двигателя</p>	<p><b>HR</b> (Prevod originalnih uputa)</p> <p><b>EK izjava o skladnosti</b> (Direktiva masinova 2006/42/EZ, dodatni dio, dijel A)</p> <p>1. Tvrtka</p> <p>2. Pod vlastitu odgovornostu izjavljuje da je uređaj: <b>Bl�ser / sugemaskin / Bl�ser / sugemaskin</b></p> <p>a) Tip / Osnovni model b) Naziv / Godina proizvodnje c) Broj serijski d) Motor: mo�nost e) Motor: mo�nost f) Motor: mo�nost g) Motor: mo�nost h) Motor: mo�nost i) Motor: mo�nost j) Motor: mo�nost k) Motor: mo�nost l) Motor: mo�nost m) Motor: mo�nost n) Motor: mo�nost o) Motor: mo�nost p) Motor: mo�nost q) Motor: mo�nost r) Motor: mo�nost s) Motor: mo�nost t) Motor: mo�nost u) Motor: mo�nost v) Motor: mo�nost w) Motor: mo�nost x) Motor: mo�nost y) Motor: mo�nost z) Motor: mo�nost</p>

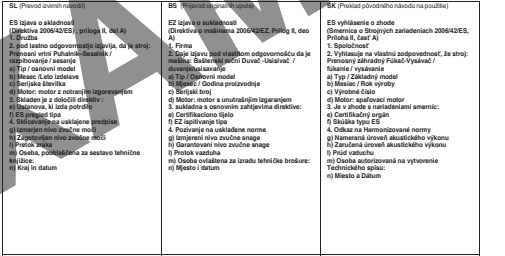

**ES** (Traducción de la instrucción original)

**ES izjava o skladnosti**  
(Direktiva 2006/42/ES, priloga I, del A)

1. Firma

2. Izjavljuje pod vlastitom odgovornostu da je mašina: **Bl ser / sugemaskin / Bl ser / sugemaskin**

a) Tip / Osnovni model  
b) Vrsta / Letnik izdelave  
c) Motor: mo nost  
d) Motor: mo nost  
e) Motor: mo nost  
f) Motor: mo nost  
g) Motor: mo nost  
h) Motor: mo nost  
i) Motor: mo nost  
j) Motor: mo nost  
k) Motor: mo nost  
l) Motor: mo nost  
m) Motor: mo nost  
n) Motor: mo nost  
o) Motor: mo nost  
p) Motor: mo nost  
q) Motor: mo nost  
r) Motor: mo nost  
s) Motor: mo nost  
t) Motor: mo nost  
u) Motor: mo nost  
v) Motor: mo nost  
w) Motor: mo nost  
x) Motor: mo nost  
y) Motor: mo nost  
z) Motor: mo nost

 **ES** (Traducción de la instrucción original)  **ES izjava o skladnosti** (Direktiva 2006/42/ES, priloga I, del A)  1. Firma  2. Izjavljuje pod vlastitom odgovornostu da je mašina: **Bl ser / sugemaskin / Bl ser / sugemaskin**  a) Tip / Osnovni model b) Vrsta / Letnik izdelave c) Motor: mo nost d) Motor: mo nost e) Motor: mo nost f) Motor: mo nost g) Motor: mo nost h) Motor: mo nost i) Motor: mo nost j) Motor: mo nost k) Motor: mo nost l) Motor: mo nost m) Motor: mo nost n) Motor: mo nost o) Motor: mo nost p) Motor: mo nost q) Motor: mo nost r) Motor: mo nost s) Motor: mo nost t) Motor: mo nost u) Motor: mo nost v) Motor: mo nost w) Motor: mo nost x) Motor: mo nost y) Motor: mo nost z) Motor: mo nost | **ES** (Traducción de la instrucción original)  **ES izjava o skladnosti** (Direktiva 2006/42/ES, priloga I, del A)  1. Firma  2. Izjavljuje pod vlastitom odgovornostu da je mašina: **Bl ser / sugemaskin / Bl ser / sugemaskin**  a) Tip / Osnovni model b) Vrsta / Letnik izdelave c) Motor: mo nost d) Motor: mo nost e) Motor: mo nost f) Motor: mo nost g) Motor: mo nost h) Motor: mo nost i) Motor: mo nost j) Motor: mo nost k) Motor: mo nost l) Motor: mo nost m) Motor: mo nost n) Motor: mo nost o) Motor: mo nost p) Motor: mo nost q) Motor: mo nost r) Motor: mo nost s) Motor: mo nost t) Motor: mo nost u) Motor: mo nost v) Motor: mo nost w) Motor: mo nost x) Motor: mo nost y) Motor: mo nost z) Motor: mo nost | **SK** (Povlnost povodnoho n roku na pozivlnosti)  **ES avl stika deklaraci ** (Smernice o strojnih priborih 2006/42/ES, Priloga I, del A)  1. Proizvajatelj  2. Izjavljuje na lastno odgovornost, da stroj: **Bl ser / sugemaskin / Bl ser / sugemaskin**  a) Tip / Osnovni model b) Vrsta / Letnik izdelave c) Motor: mo nost d) Motor: mo nost e) Motor: mo nost f) Motor: mo nost g) Motor: mo nost h) Motor: mo nost i) Motor: mo nost j) Motor: mo nost k) Motor: mo nost l) Motor: mo nost m) Motor: mo nost n) Motor: mo nost o) Motor: mo nost p) Motor: mo nost q) Motor: mo nost r) Motor: mo nost s) Motor: mo nost t) Motor: mo nost u) Motor: mo nost v) Motor: mo nost w) Motor: mo nost x) Motor: mo nost y) Motor: mo nost z) Motor: mo nost | **SK** (Povlnost povodnoho n roku na pozivlnosti)  **ES avl stika deklaraci ** (Smernice o strojnih priborih 2006/42/ES, Priloga I, del A)  1. Proizvajatelj  2. Izjavljuje na lastno odgovornost, da stroj: **Bl ser / sugemaskin / Bl ser / sugemaskin**  a) Tip / Osnovni model b) Vrsta / Letnik izdelave c) Motor: mo nost d) Motor: mo nost e) Motor: mo nost f) Motor: mo nost g) Motor: mo nost h) Motor: mo nost i) Motor: mo nost j) Motor: mo nost k) Motor: mo nost l) Motor: mo nost m) Motor: mo nost n) Motor: mo nost o) Motor: mo nost p) Motor: mo nost q) Motor: mo nost r) Motor: mo nost s) Motor: mo nost t) Motor: mo nost u) Motor: mo nost v) Motor: mo nost w) Motor: mo nost x) Motor: mo nost y) Motor: mo nost z) Motor: mo nost | **SK** (Povlnost povodnoho n roku na pozivlnosti)  **ES avl stika deklaraci ** (Smernice o strojnih priborih 2006/42/ES, Priloga I, del A)  1. Proizvajatelj  2. Izjavljuje na lastno odgovornost, da stroj: **Bl ser / sugemaskin / Bl ser / sugemaskin**  a) Tip / Osnovni model b) Vrsta / Letnik izdelave c) Motor: mo nost d) Motor: mo nost e) Motor: mo nost f) Motor: mo nost g) Motor: mo nost h) Motor: mo nost i) Motor: mo nost j) Motor: mo nost k) Motor: mo nost l) Motor: mo nost m) Motor: mo nost n) Motor: mo nost o) Motor: mo nost p) Motor: mo nost q) Motor: mo nost r) Motor: mo nost s) Motor: mo nost t) Motor: mo nost u) Motor: mo nost v) Motor: mo nost w) Motor: mo nost x) Motor: mo nost y) Motor: mo nost z) Motor: mo nost |

**RO** (Traducere manualul tehnical)

**CE-Declara ie de Conformitate**  
(Directiva Masini 2006/42/CE, Anexa I, partea A)

1. Societatea

2. Declara pe propria raspundere ca mașina: **Bl ser / sugemaskin / Bl ser / sugemaskin**

a) Tip / Model de bază  
b) Marca / Anotarea de fabrica ie  
c) Numar de fabrica ie  
d) Motor: motor de aspira o  
e) Motor: motor de aspira o  
f) Referin a la harnisul standardizat  
g) Referin a la lista Normelor armonizate  
h) Nivel de putere sonoră garantat  
i) Nivel de putere sonoră emis  
j) Nivel de putere sonoră garantat  
k) Data de elab

4. Persoana autorizat  s  elaboreze **Technical Dossier**

5. Locul și data

**LT** (Originali tekstai vertimas)

**ES atitikimas deklaracijai**  
(Masinų direktyva 2006/42/EC, Pridedamas I, dalis A)

1. Bendrovė

2. Pristatoma atpažinti, kad mašina: **Bl ser / sugemaskin / Bl ser / sugemaskin**

a) Tipas / Pagrindinis modelis  
b) Tipas / Pagrindinis modelis  
c) Tipas / Pagrindinis modelis  
d) Tipas / Pagrindinis modelis  
e) Tipas / Pagrindinis modelis  
f) Tipas / Pagrindinis modelis  
g) Tipas / Pagrindinis modelis  
h) Tipas / Pagrindinis modelis  
i) Tipas / Pagrindinis modelis  
j) Tipas / Pagrindinis modelis  
k) Tipas / Pagrindinis modelis  
l) Tipas / Pagrindinis modelis  
m) Tipas / Pagrindinis modelis  
n) Tipas / Pagrindinis modelis  
o) Tipas / Pagrindinis modelis  
p) Tipas / Pagrindinis modelis  
q) Tipas / Pagrindinis modelis  
r) Tipas / Pagrindinis modelis  
s) Tipas / Pagrindinis modelis  
t) Tipas / Pagrindinis modelis  
u) Tipas / Pagrindinis modelis  
v) Tipas / Pagrindinis modelis  
w) Tipas / Pagrindinis modelis  
x) Tipas / Pagrindinis modelis  
y) Tipas / Pagrindinis modelis  
z) Tipas / Pagrindinis modelis

**LT** (Originali tekstai vertimas)

**ES atitikimas deklaracijai**  
(Masinų direktyva 2006/42/EC, Pridedamas I, dalis A)

1. Bendrovė

2. Pristatoma atpažinti, kad mašina: **Bl ser / sugemaskin / Bl ser / sugemaskin**

a) Tipas / Pagrindinis modelis  
b) Tipas / Pagrindinis modelis  
c) Tipas / Pagrindinis modelis  
d) Tipas / Pagrindinis modelis  
e) Tipas / Pagrindinis modelis  
f) Tipas / Pagrindinis modelis  
g) Tipas / Pagrindinis modelis  
h) Tipas / Pagrindinis modelis  
i) Tipas / Pagrindinis modelis  
j) Tipas / Pagrindinis modelis  
k) Tipas / Pagrindinis modelis  
l) Tipas / Pagrindinis modelis  
m) Tipas / Pagrindinis modelis  
n) Tipas / Pagrindinis modelis  
o) Tipas / Pagrindinis modelis  
p) Tipas / Pagrindinis modelis  
q) Tipas / Pagrindinis modelis  
r) Tipas / Pagrindinis modelis  
s) Tipas / Pagrindinis modelis  
t) Tipas / Pagrindinis modelis  
u) Tipas / Pagrindinis modelis  
v) Tipas / Pagrindinis modelis  
w) Tipas / Pagrindinis modelis  
x) Tipas / Pagrindinis modelis  
y) Tipas / Pagrindinis modelis  
z) Tipas / Pagrindinis modelis

**LV** (Instrukcijas teksts ne oriģinālvalodā)

**ES atitikimas deklaracijai**  
(Masin viru direkt va 2006/42/EC, pielikums I, daļa A)

1. Uzņēmums

2. Izsludina p  savu atbild ibu, ka mašina: **Bl ser / sugemaskin / Bl ser / sugemaskin**

a) Tipa / Modela nosaukums  
b) Tipa / Modela nosaukums  
c) Tipa / Modela nosaukums  
d) Tipa / Modela nosaukums  
e) Tipa / Modela nosaukums  
f) Tipa / Modela nosaukums  
g) Tipa / Modela nosaukums  
h) Tipa / Modela nosaukums  
i) Tipa / Modela nosaukums  
j) Tipa / Modela nosaukums  
k) Tipa / Modela nosaukums  
l) Tipa / Modela nosaukums  
m) Tipa / Modela nosaukums  
n) Tipa / Modela nosaukums  
o) Tipa / Modela nosaukums  
p) Tipa / Modela nosaukums  
q) Tipa / Modela nosaukums  
r) Tipa / Modela nosaukums  
s) Tipa / Modela nosaukums  
t) Tipa / Modela nosaukums  
u) Tipa / Modela nosaukums  
v) Tipa / Modela nosaukums  
w) Tipa / Modela nosaukums  
x) Tipa / Modela nosaukums  
y) Tipa / Modela nosaukums  
z) Tipa / Modela nosaukums

**LV** (Instrukcijas teksts ne oriģinālvalodā)

**ES atitikimas deklaracijai**  
(Masin viru direkt va 2006/42/EC, pielikums I, daļa A)

1. Uzņēmums

2. Izsludina p  savu atbild ibu, ka mašina: **Bl ser / sugemaskin / Bl ser / sugemaskin**

a) Tipa / Modela nosaukums  
b) Tipa / Modela nosaukums  
c) Tipa / Modela nosaukums  
d) Tipa / Modela nosaukums  
e) Tipa / Modela nosaukums  
f) Tipa / Modela nosaukums  
g) Tipa / Modela nosaukums  
h) Tipa / Modela nosaukums  
i) Tipa / Modela nosaukums  
j) Tipa / Modela nosaukums  
k) Tipa / Modela nosaukums  
l) Tipa / Modela nosaukums  
m) Tipa / Modela nosaukums  
n) Tipa / Modela nosaukums  
o) Tipa / Modela nosaukums  
p) Tipa / Modela nosaukums  
q) Tipa / Modela nosaukums  
r) Tipa / Modela nosaukums  
s) Tipa / Modela nosaukums  
t) Tipa / Modela nosaukums  
u) Tipa / Modela nosaukums  
v) Tipa / Modela nosaukums  
w) Tipa / Modela nosaukums  
x) Tipa / Modela nosaukums  
y) Tipa / Modela nosaukums  
z) Tipa / Modela nosaukums

**LV** (Instrukcijas teksts ne oriģinālvalodā)

**ES atitikimas deklaracijai**  
(Masin viru direkt va 2006/42/EC, pielikums I, daļa A)



1. Uzņēmums

2. Izsludina p  savu atbild ibu, ka mašina: **Bl ser / sugemaskin / Bl ser / sugemaskin**

a) Tipa / Modela nosaukums  
b) Tipa / Modela nosaukums  
c) Tipa / Modela nosaukums  
d) Tipa / Modela nosaukums  
e) Tipa / Modela nosaukums  
f) Tipa / Modela nosaukums  
g) Tipa / Modela nosaukums  
h) Tipa / Modela nosaukums  
i) Tipa / Modela nosaukums  
j) Tipa / Modela nosaukums  
k) Tipa / Modela nosaukums  
l) Tipa / Modela nosaukums  
m) Tipa / Modela nosaukums  
n) Tipa / Modela nosaukums  
o) Tipa / Modela nosaukums  
p) Tipa / Modela nosaukums  
q) Tipa / Modela nosaukums  
r) Tipa / Modela nosaukums  
s) Tipa / Modela nosaukums  
t) Tipa / Modela nosaukums  
u) Tipa / Modela nosaukums  
v) Tipa / Modela nosaukums  
w) Tipa / Modela nosaukums  
x) Tipa / Modela nosaukums  
y) Tipa / Modela nosaukums  
z) Tipa / Modela nosaukums

- IT** • Il contenuto e le immagini del presente manuale d'uso sono stati realizzati per conto di STIGA SpA e sono tutelati da diritto d'autore – E' vietata ogni riproduzione o alterazione anche parziale non autorizzata del documento.
- BG** • Съдържанието и изображенията в настоящото ръководство са извършени за STIGA SpA и са защитени с авторски права – Забранява се всяко неоторизирано възпроизвеждане или промяна, дори и отчасти на документа.
- BS** • Sadržaj i slike iz ovog korisničkog priručnika napravljeni su isključivo za STIGA SpA i zaštićeni su autorskim pravima – zabranjena je svaka neovlaštena reprodukcija ili izmjena dokumenta, djelomično ili u potpunosti.
- CS** • Obsah a obrázky v tomto návodu k použití byly zpracovány jménem společnosti STIGA SpA a jsou chráněny autorským právem – Reprodukce či nepovolené pozměňování tohoto dokumentu, a to i částečně, je zakázáno.
- DA** • Indhold og illustrationer i denne vejledning er blevet skabt på vegne af STIGA SpA og er beskyttet af ophavsret – Enhver gengivelse eller ændring, også delvis, af dokumentet uden autorisation hertil er forbudt.
- DE** • Inhalt und Bilder dieser Bedienungsanleitung wurden im Namen von STIGA SpA erstellt und sind urheberrechtlich geschützt – Jede nicht genehmigte Vervielfältigung oder Veränderung, auch auszugsweise, dieses Dokument ist verboten.
- EL** • Το περιεχόμενο και οι εικόνες στο παρόν εγχειρίδιο χρήσης δημιουργήθηκαν για λογαριασμό της εταιρείας STIGA SpA και προστατεύονται από πνευματικά δικαιώματα – Απαγορεύεται οποιαδήποτε αναπαραγωγή ή τροποποίηση, έστω και μερική, του εγγύρφου χωρίς έγκριση.
- EN** • The content and images in this User Manual were produced expressly for STIGA SpA and are protected by copyright – any unauthorised reproduction or modification to the document, either partially or in full, is prohibited.
- ES** • El contenido y las imágenes del presente manual de uso han sido creados por STIGA SpA y están protegidos por los derechos de autor – Se prohíbe toda reproducción o modificación, incluso parcial, no autorizada del documento.
- ET** • Käesoleva kasutusjuhendi sisu ja kujutised on toodetud konkreetselt ettevõttele STIGA SpA ja neile rakendud autoritaiseadus – dokumendi igasugune osaline või täielik ilma loata reprodutseerimine või muutmine on keelatud.
- FI** • Tämän käyttöoppaan sisältö ja kuvat on valmistettu STIGA SpA -yhtiön toimesta ja niitä suojaa tekijänoikeuslaki. – Asiakirjan kaikenlainen kopioiminen tai muuttaminen, osittainkin, on kielletty ilman erityistä lupaa.
- FR** • Le contenu et les images du présent manuel d'utilisation ont été réalisés pour le compte de STIGA SpA et sont protégés par un droit d'auteur - Toute reproduction ou modification non autorisée, même partielle, du document, est interdite.
- HR** • Sadržaj i slike u ovom priručniku za uporabu izrađeni su za tvrtku STIGA SpA te su obuhvaćeni autorskim pravima – Zabranjuje se neovlašteno umnožavanje ili prilagodba, djelomična ili u cijelosti, ovog dokumenta.
- HU** • Ennek a használati útmutatónak a tartalma és a benne szereplő képek kizárólag a STIGA SpA számára készültek és szerzői joggal védettek – tilos a dokumentum bármely részének vagy egészének engedély nélkül másolása, módosítása.
- LT** • Šio naudotojo vadovo turinys ir paveikslėliai skirti tik „STIGA SpA“ ir yra saugomi autorių teisėmis – dokumentą atgaminti ar modifikuoti, visiškai arba iš dalies, yra draudžiama.
- LV** • Šis lietotāja rokasgrāmatas saturs un attēli ir veidoti tikai STIGA SpA un ir aizsargāti ar autoritētibām. Jebkāda dokumenta vai tā daļas prettiesiska kopēšana vai pārveide ir stingri aizliegta.
- MK** • Содржината и сликите во Упатството за корисникот се подготвени исклучиво за STIGA SpA и се заштитени со авторски права – забрането е секое делумно или целосно неовластено репродуцирање или измена на документот.
- NL** • De inhoud en de afbeeldingen van deze gebruikshandleiding werden gerealiseerd voor rekening van STIGA SpA en zijn beschermd door het auteursrecht – Elke niet-geautoriseerde reproductie of wijziging, ook gedeeltelijke, van het document is verboden.
- NO** • Innholdet og bildene i denne brukerveiledningen er utført på oppdrag fra STIGA SpA og er beskyttet ved opphavsrett – Enhver gjengivelse eller endring, selv kun delvis, er forbudt.
- PL** • Treść oraz ilustracje zawarte w niniejszej instrukcji obsługi powstały na zlecenie spółki STIGA SpA i są chronione prawami autorskimi – Zabrania się wszelkiego kopiowania bądź modyfikowania, także częściowego, niniejszego dokumentu bez uzyskania stosownej zgody.
- PT** • As imagens e os conteúdos contidos no presente Manual do Utilizador foram expressamente criados para uso exclusivo da STIGA SpA, encontrando-se protegidos por direitos de autor. Qualquer tipo de reprodução ou alteração, parcial ou integral, não autorizadas deste Manual estão expressamente proibidas.
- RO** • Conținutul și imaginile din manualul de utilizare de față au fost realizate în numele STIGA SpA și sunt protejate de drepturi de autor – Este interzisă orice reproducere sau modificare chiar și parțială neautorizată a documentului.
- RU** • Тесты и изображения, содержащиеся в настоящем руководстве, были созданы в интересах STIGA SpA и защищены авторскими правами – Любое несанкционированное воспроизведение или изменение документа запрещено.
- SK** • Obsah a obrázky v tomto návode na používanie boli spracované menom spoločnosti STIGA SpA a sú chránené autorským právom – Reprodukcie či nepovolené pozměňovanie tohto dokumentu, a to aj čiastočne, je zakázané.
- SL** • Vsebine in slike v tem uporabniškem priručniku so izdelane za podjetje STIGA SpA in so zaščitene z avtorskimi pravicami – vsakršno nepooblaščenno razmnoževanje ali spreminjanje dokumenta, v celoti ali delno, je prepovedano.
- SR** • Sadržaj i slike ovog priručnika za upotrebu su napravljeni u ime STIGA SpA i zaštićeni su autorskim pravima – Zabranjena je svaka potpuna ili delimična reprodukcija ili izmena dokumenta bez odobrenja.
- SV** • Innehållet och bilderna i denna användarhandbok har framställts för STIGA SpA och skyddas av upphovsrätt – all form av reproduktion eller ändring, även partiell, som inte auktoriserats är förbjuden.
- TR** • Bu Kullanıcı Kilavuzundaki içerik ve resimler açığa STIGA SpA için üretilmiştir ve telif hakkı ile korunmaktadır – dokümanın izinsiz olarak tamamen ya da kısmen herhangi bir şekilde çoğaltılması ya da değiştirilmesi yasaktır.



.....	
Type: .....	 LWA ..... dB
..... -s/n ..... -Art.N .....	
	

**STIGA SpA**  
Via del Lavoro, 6  
31033 Castelfranco Veneto (TV) ITALY