

IT Tosaerba con conducente a bordo seduto - MANUALE DI ISTRUZIONI

ATTENZIONE: prima di usare la macchina, leggere attentamente il presente libretto.

BG Косачка със седнал водач - УПЪТВАНЕ ЗА УПОТРЕБА

ВНИМАНИЕ: преди да използвате машината прочетете внимателно настоящата книжка.

BS Traktorska kosilica (traktorčić) - UPUTSTVO ZA UPOTREBU

PAŽNJA: prije nego što koristite ovu mašinu, pažljivo pročitajte priručnik s uputama.

CS Sekačka se sedící obsluhou - NÁVOD K POUŽITÍ

UPOZORNĚNÍ: před použitím stroje si pozorně přečtete tento návod k použití.

DA Havetraktor - BRUGSANVISNING

ADVARSEL: læs instruktionsbogen omhyggeligt igennem, før du tager denne maskine i brug.

DE Aufsitzmäher (Rasenmäher mit Fahrersitz mit sitzendem Benutzer)
GEBRAUCHSANWEISUNG

ACHTUNG: vor inbetriebnahme des Geräts die Gebrauchsanleitung aufmerksam lesen.

EL Χλοοκοπτικό τρακτέρ με εποχούμενο χειριστή - ΟΔΗΓΙΕΣ ΧΡΗΣΗΣ

ΠΡΟΣΟΧΗ: πριν χρησιμοποιήσετε το μηχάνημα, διαβάστε προσεκτικά το παρόν εγχειρίδιο.

EN Ride-on lawnmower with seated operator - OPERATOR'S MANUAL

WARNING: read thoroughly the instruction booklet before using the machine.

ES Cortadora de pasto con conductor sentado
MANUAL DE INSTRUCCIONES

ATENCIÓN: antes de utilizar la máquina, leer atentamente el presente manual.

ET Istuva juhiga muruniitja - KASUTUSJUHEND

TÄHELEPANU: enne masina kasutamist lugeda tähelepanelikult antud kasutusjuhendit.

FI Päältäajettava ruohonleikkuri - KÄYTTÖOHJEET

VAROITUS: lue käyttöopas huolellisesti ennen koneen käyttöä.

FR Tondeuse à gazon à conducteur assis - MANUEL D'UTILISATION

ATTENTION: lire attentivement le manuel avant d'utiliser cette machine.

HR Sjedeća kosilica trave s operaterom - PRIRUČNIK ZA UPORABO

POZOR: prije uporabe stroja, pažljivo pročitajte ovaj priručnik.

HU Vezetőüléssel fűnyírógép - HASZNÁLATI UTASÍTÁS

FIGYELEM! a gép használatát előtt olvassa el figyelmesen a jelen kézikönyvet.



- LT** **Balninė vejapjovė su sėdinčiu operatoriumi**
NAUDOJIMO INSTRUKCIJOS
DĖMESIO: prieš naudojant įrenginį, atidžiai perskaityti šį naudojimo vadovą.
- LV** **Sēžot vadāma zālienu pļaujmašīna - LIETOŠANAS INSTRUKCIJA**
UZMANĪBU: pirms aparāta lietošanai rūpīgi izlasiet doto instrukciju.
- MK** **Тревоносачка со седнат управувач - УПАТСТВА ЗА УПОТРЕБА**
ВНИМАНИЕ: прочитайте го внимателно ова упатство пред да ја користите машината.
- NL** **Grasmaaier met zittende bediener - GEBRUIKERSHANDLEIDING**
LET OP: vooraleer de machine te gebruiken, dient men deze handleiding aandachtig te lezen.
- NO** **Sittegressklipper - INSTRUKSJONSBOK**
ADVARSEL: les denne bruksanvisningen nøye før du bruker maskinen.
- PL** **Kosiarka z operatorem jadącym, w pozycji siedzącej na maszynie**
INSTRUKCJE OBSŁUGI
OSTRZEŻENIE: przed użyciem maszyny, należy uważnie przeczytać niniejszą instrukcję.
- PT** **Corta-relvas para operador sentado - MANUAL DE INSTRUÇÕES**
ATENÇÃO: antes de usar a máquina, leia atentamente o presente manual.
- RO** **Maşină de tuns iarba cu şofer la volan - MANUAL DE INSTRUCȚIUNI**
ATENȚIE: înainte de a utiliza maşina, citiți cu atenție manualul de față.
- RU** **Ездовая носилка с сиденьем - РУКОВОДСТВО ПО КСПЛУАТАЦИИ**
ВНИМАНИЕ: прежде чем пользоваться оборудованием, внимательно прочтите это руководство по эксплуатации.
- SK** **Kosačka so sediacou obsluhou - NÁVOD NA POUŽITIE**
UPOZORNENIE: pred použitím stroja si pozorne prečítajte tento návod.
- SL** **Traktorska kosilnica - PRIROČNIK ZA UPORABO**
POZOR: preden uporabite stroj, pazljivo preberite priročnik z navodili.
- SR** **Traktorska kosačica (traktorčić) - PRIRUČNIK SA UPUTSTVIMA**
PAŽNJA: pre korišćenja mašine pažljivo pročitati ovaj priručnik.
- SV** **Åkgräsklippare och främre klippning - BRUKSANVISNING**
WARNING: läs igenom hela detta häfte innan du använder maskinen.
- TR** **Oturun sürücülü çim biçme makinesi - KULLANIM KILAVUZU**
DİKKAT: makineyi kullanmadan önce talimatlar içeren kilavuzu dikkatle okuyun.

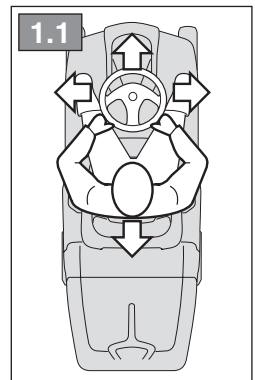
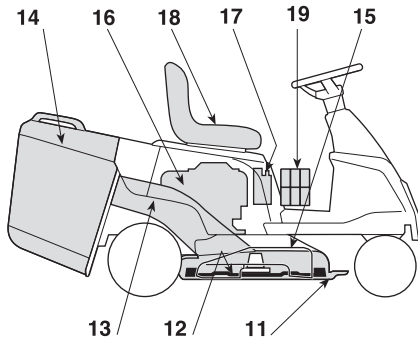
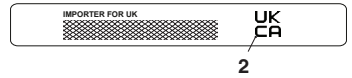
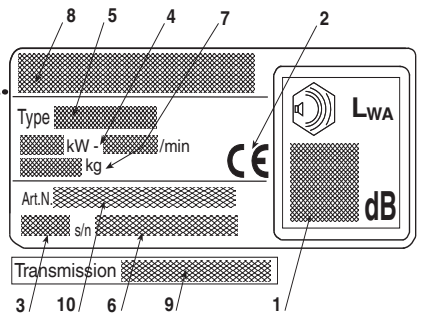
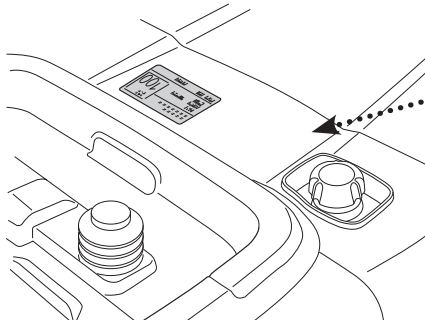

3.1

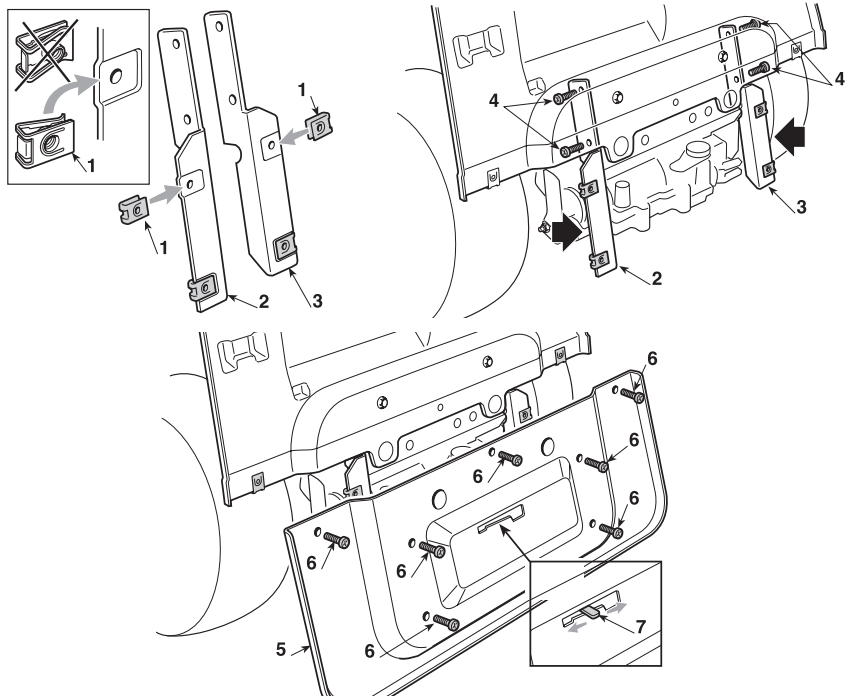

3.2

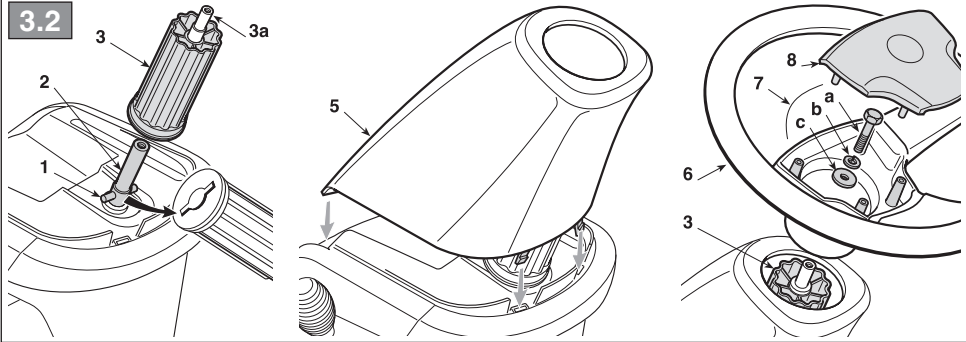

3.3

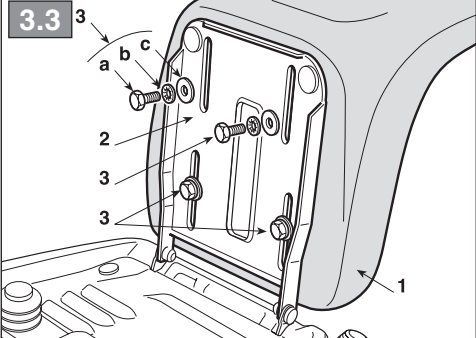

3.4

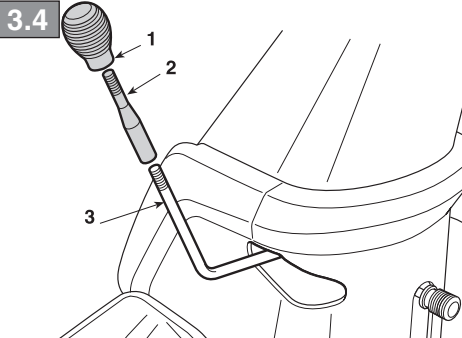

3.5

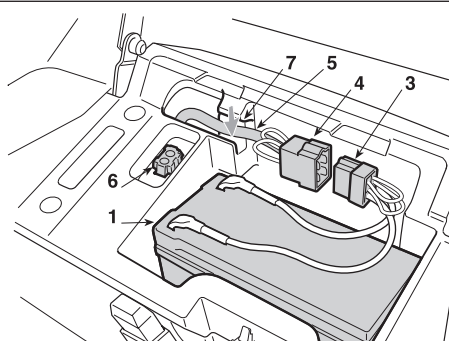
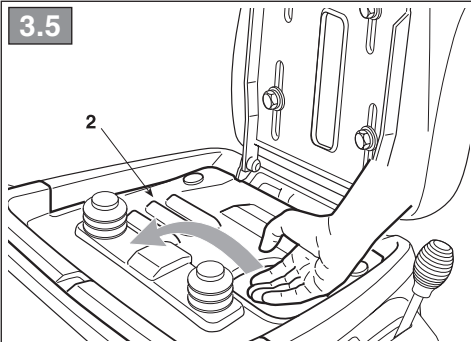

3.6

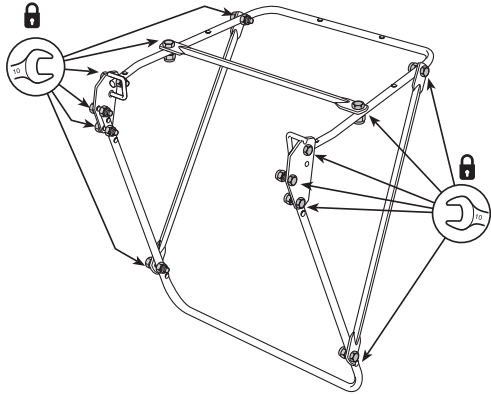
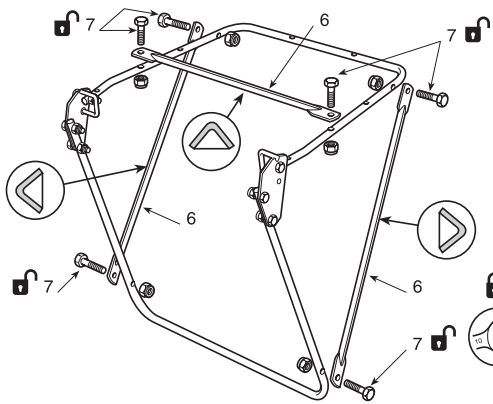
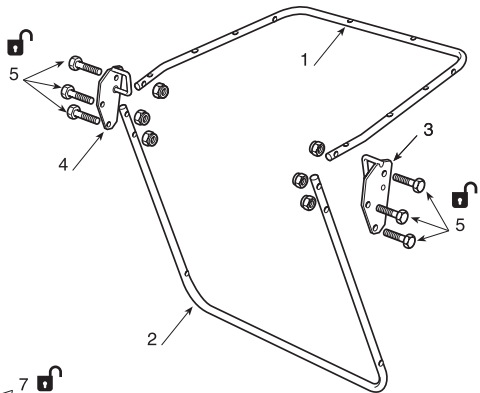
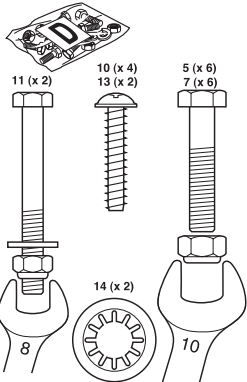

3.6

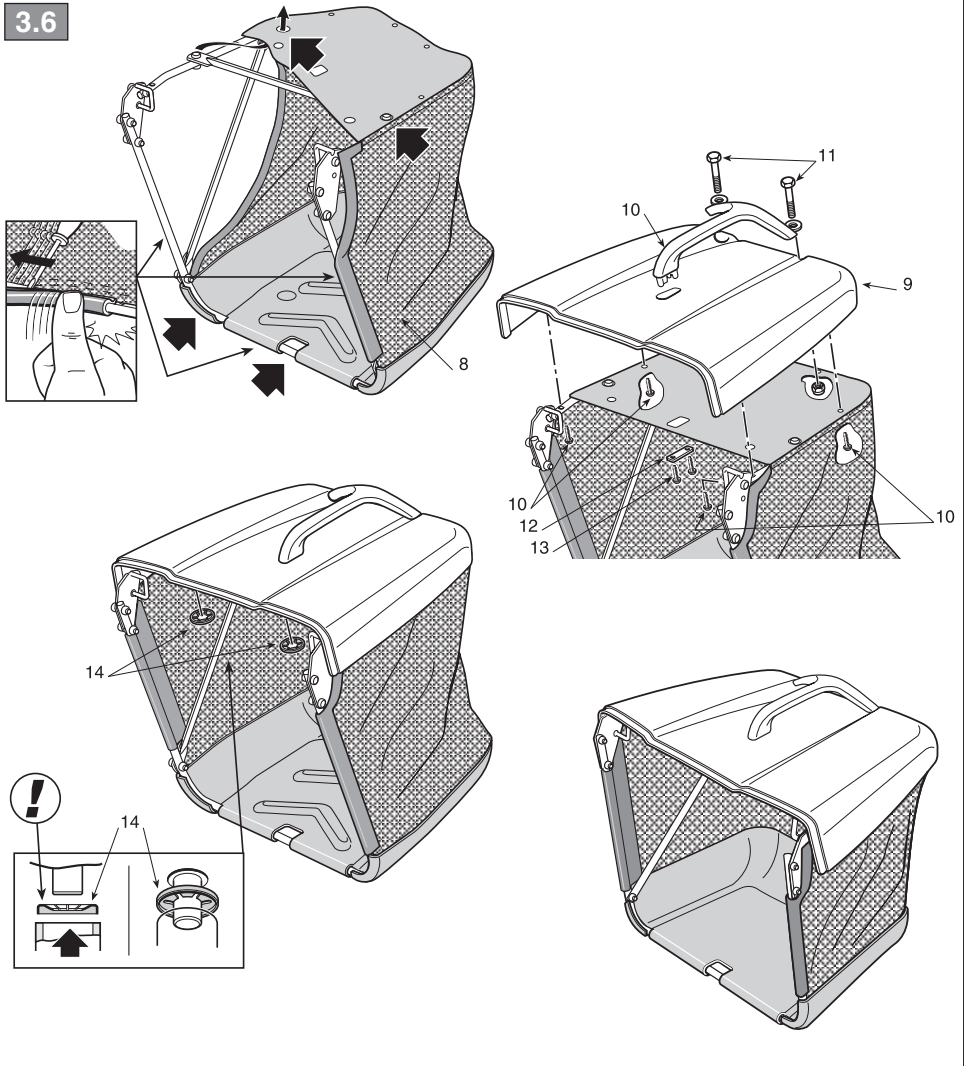

3.7

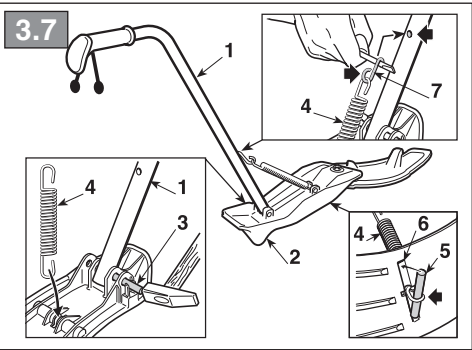

4.1

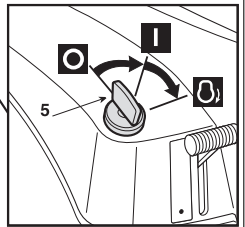
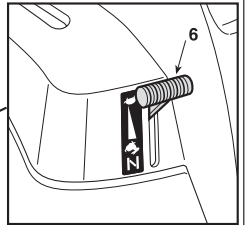
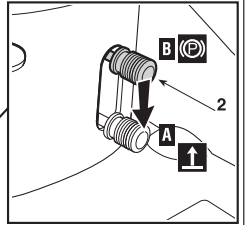
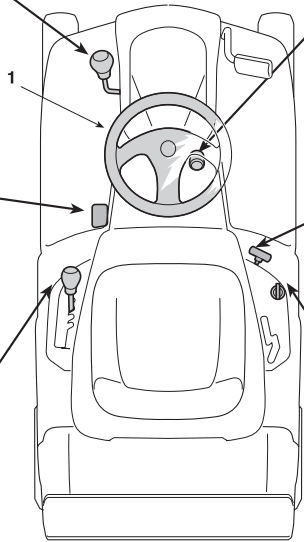
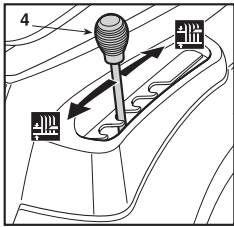
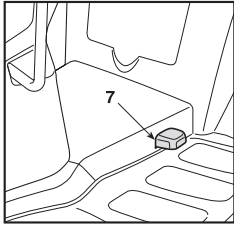
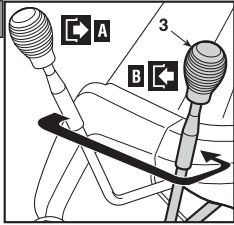

4.2

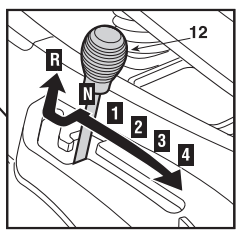
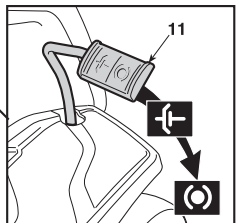
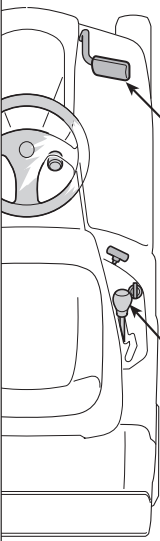

4.3

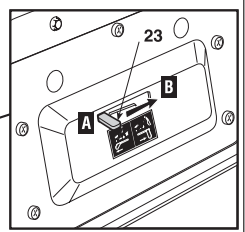
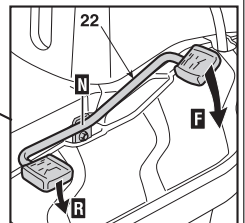
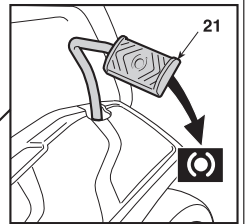
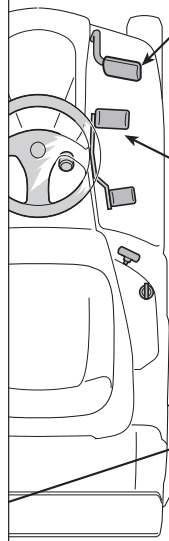

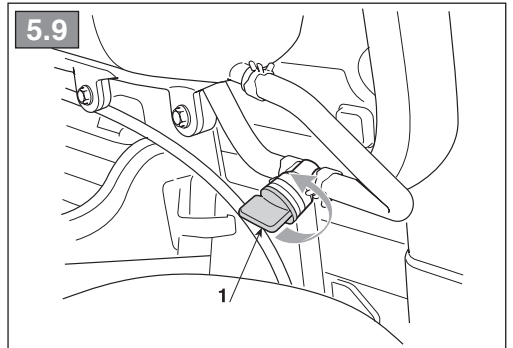
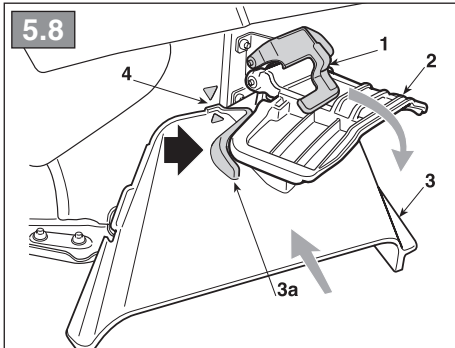
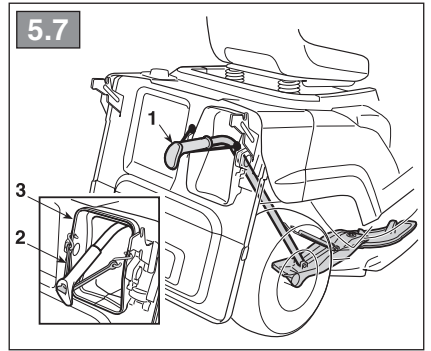
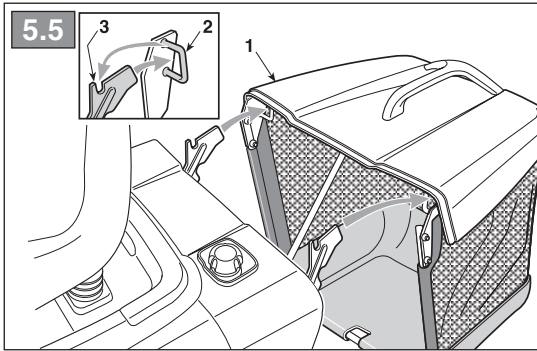
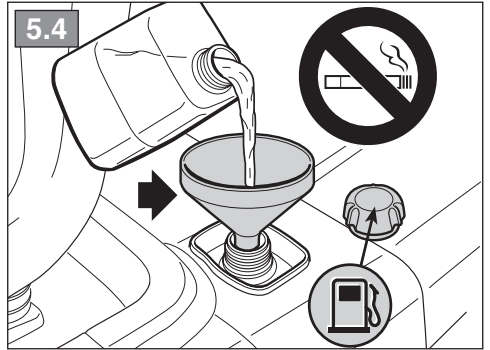
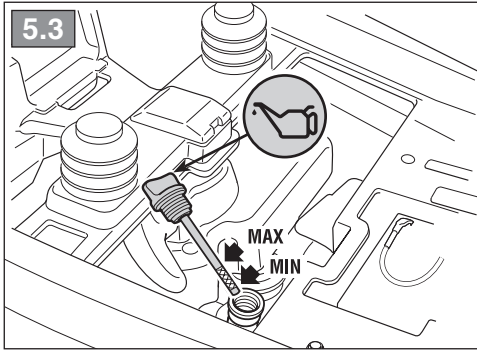
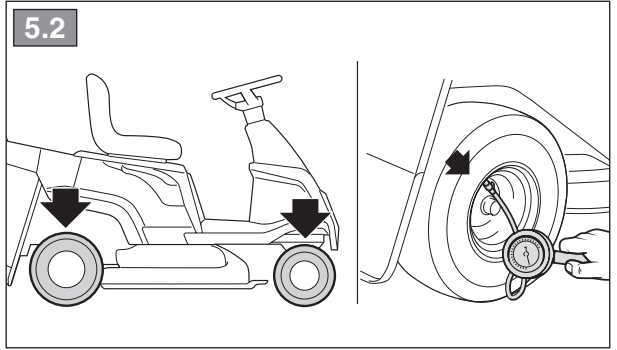
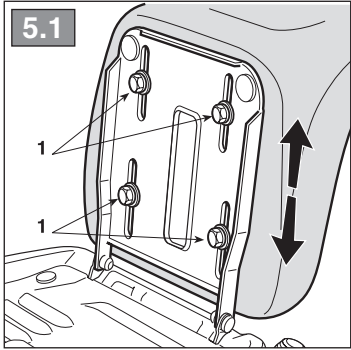

5.10



5.11

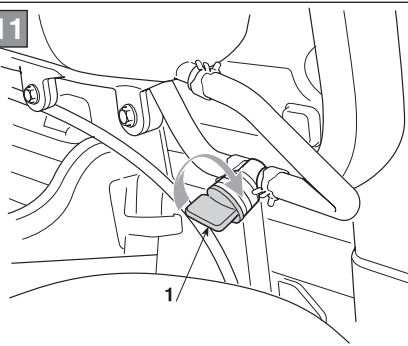

5.12

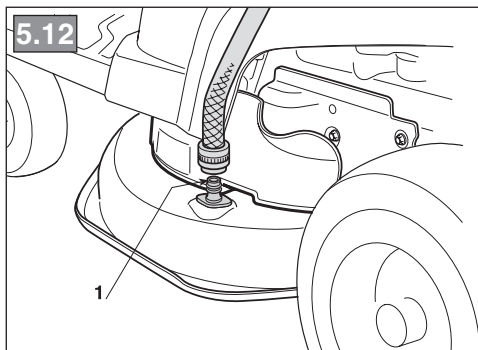

5.13

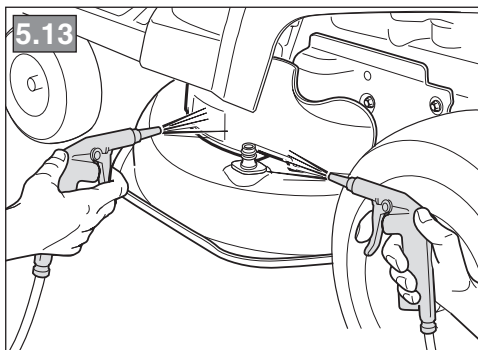

5.14

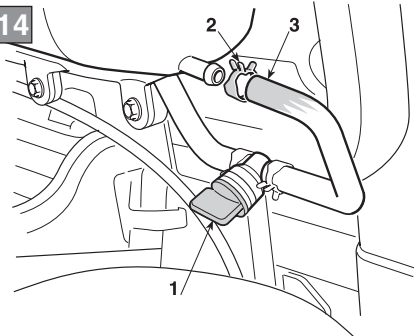

5.15



5.16

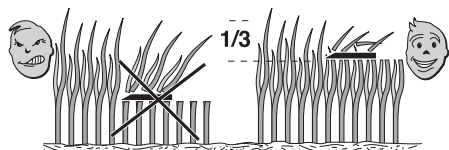

5.17

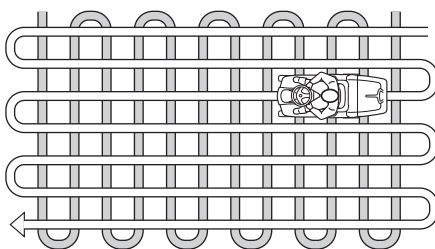

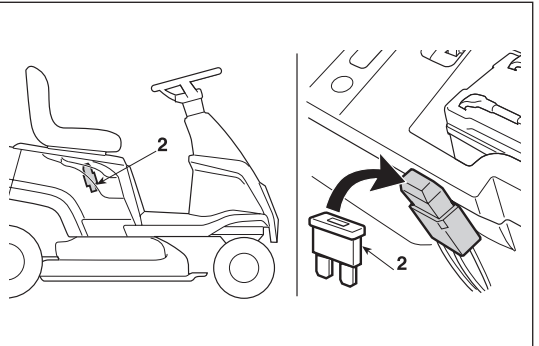
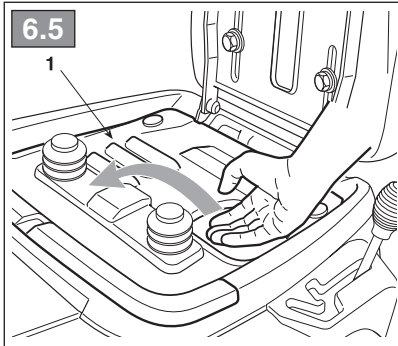
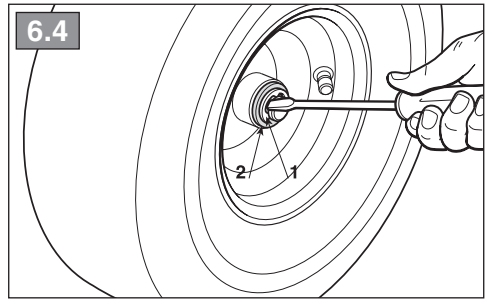
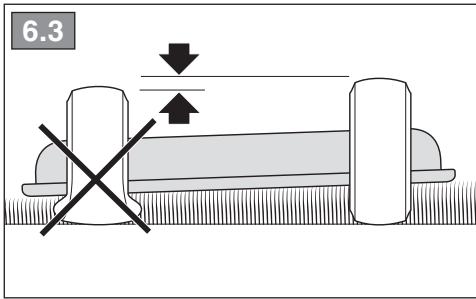
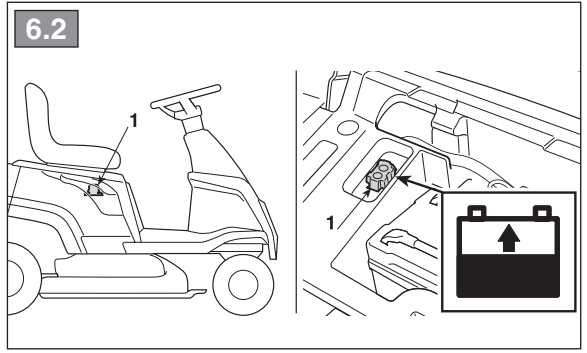
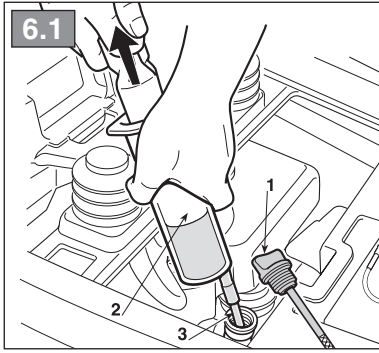

[1]	DATI TECNICI		MJ 66 Series
[2]	Potenza nominale *	kW	2,6 ÷ 3,6
[3]	Giri al minuto *	min ⁻¹	2450 ± 100
[4]	Impianto elettrico	V	12
[5]	Pneumatici anteriori		11 x 4,00-4" (13 x 5,00-6")
[6]	Pneumatici posteriori		13 x 5,00-6" (15 x 5,50-6")
[7]	Pressione gonfiaggio anteriore	bar	1,5
	11 x 4,00-4" 13 x 5,00-6"	bar	1,5
[8]	Pressione gonfiaggio posteriore	bar	1,5
	13 x 5,00-6" 15 x 5,50-6"	bar	1,0
[9]	Raggio minimo di erba non tagliata	cm	77,5
[10]	Altezza di taglio (11 x 4,00-4" / 13 x 5,00-6") (13 x 5,00-6" / 15 x 5,50-6")	cm	3 ÷ 6,4 3 ÷ 7,6
[11]	Larghezza di taglio	cm	66
[12]	Capacità del sacco di raccolta	l	140
[13]	Trasmissione meccanica Velocità di avanzamento (indicativa) a 3000 min ⁻¹ (11 x 4,00-4" / 13 x 5,00-6") (13 x 5,00-6" / 15 x 5,50-6")	km/h km/h	1,4 - 5,5 1,5 - 6,2
[14]	Trasmissione idrostatica Velocità di avanzamento (indicativa) a 3000 min ⁻¹ (11 x 4,00-4" / 13 x 5,00-6") (13 x 5,00-6" / 15 x 5,50-6")	km/h km/h	0 - 5,6 0 - 6,2
[15]	Limite di velocità con catene da neve (se accessorio previsto)	km/h	-
[16]	Dimensioni		
[17]	Lunghezza con sacco (lunghezza senza sacco)	mm	1825 (1480)
[18]	Larghezza (11 x 4,00-4" / 13 x 5,00-6") (13 x 5,00-6" / 15 x 5,50-6")	mm mm	718 722
[19]	Altezza (11 x 4,00-4" / 13 x 5,00-6") (13 x 5,00-6" / 15 x 5,50-6")	mm mm	1011 1047
[20]	Codice dispositivo di taglio		184109505/0
[21]	Capacità del serbatoio carburante	litri	4
[22]	Livello di pressione acustica	dB(A)	85
[23]	Incertezza di misura	dB(A)	1,66
[24]	Livello di potenza acustica misurato	dB(A)	98
[23]	Incertezza di misura	dB(A)	0,64
[25]	Livello di potenza acustica garantito	dB(A)	98
[26]	Livello di vibrazioni al posto di guida	m/s ²	1,11
[23]	Incertezza di misura	m/s ²	1,01
[27]	Livello di vibrazioni al volante	m/s ²	4,9
[23]	Incertezza di misura	m/s ²	1,08

* Per il dato specifico, fare riferimento a quanto indicato nell'etichetta di identificazione della macchina.

<p>[1] BG - ΤΕΧΝΙΚΕΣ ΔΑΝΙΑ</p> <p>[2] Номинална мощност *</p> <p>[3] Обороти в минути (*)</p> <p>[4] Електрическа система</p> <p>[5] Предни гуми</p> <p>[6] Задни гуми</p> <p>[7] Налягане предно напompване</p> <p>[8] Налягане задно напompване</p> <p>[9] Минимален радиус на неподрязана трева</p> <p>[10] Височина на косене</p> <p>[11] Ширина на косене</p> <p>[12] Вместимост на торбата за събиране на трева</p> <p>[13] Механична трансмисия - Скорост на напредване (индикативна) - 3000 min⁻¹</p> <p>[14] Хидростатична трансмисия - Скорост на напредване (индикативна) - 3000 min⁻¹</p> <p>[15] Граница на скоростта с верига за сняг (ако тази принадлежност е предвидена)</p> <p>[16] Размери</p> <p>[17] Дължина с торбата за събиране на трева (дължина без торбата за събиране на трева)</p> <p>[18] Ширина</p> <p>[19] Височина</p> <p>[20] Нод на инструмента за рязане</p> <p>[21] Вместимост на резервоара за гориво</p> <p>[22] Ниво на звуково налягане</p> <p>[23] Несигурност на измерване</p> <p>[24] Измерено ниво на акустична мощност</p> <p>[25] Гарантирано ниво на акустична мощност</p> <p>[26] Ниво на вибрации в мястото за управление</p> <p>[27] Ниво на вибрации на волана</p> <p>* За специфични данни, вижте посоченото на идентификационния етикет на машината.</p>	<p>[1] BS - ΤΕΧΝΙΚΗ ΠΟΔΑΧΙ</p> <p>[2] Nazivna snaga (*)</p> <p>[3] Obrtaji u minuti (*)</p> <p>[4] Električna instalacija</p> <p>[5] Prednje gume</p> <p>[6] Zadnje gume</p> <p>[7] Pritisak vazduha u prednjim gumama</p> <p>[8] Pritisak vazduha u zadnjim gumama</p> <p>[9] Minimalan radijus nepokošene trave</p> <p>[10] Visina košenja</p> <p>[11] Širina košenja</p> <p>[12] Kapacitet vreće za skupljanje trave</p> <p>[13] Mehanički prijenos</p> <p>[14] Hidrostatički prijenos</p> <p>[15] Ograničenje brzine s lancima za snijeg (ako su oni predviđena dodatna oprema)</p> <p>[16] Dimenzije</p> <p>[17] Dužina s vrećom (dužina bez vreće)</p> <p>[18] Širina</p> <p>[19] Visina</p> <p>[20] Šifra rezne glave</p> <p>[21] Kapacitet spremnika goriva</p> <p>[22] Razina zvučnog pritiska</p> <p>[23] Mjerna nesigurnost</p> <p>[24] Izmjerena razina zvučne snage</p> <p>[25] Garantirana razina zvučne snage</p> <p>[26] Razina vibracija na mjestu vozača</p> <p>[27] Razina vibracija na volanu</p> <p>* Za specifični podatak, pogledajte što je navedeno na identifikacionskoj naljepnici mašine.</p>	<p>[1] CS - ΤΕΧΝΙΚΕΣ ΠΑΡΑΜΕΤΡΥ</p> <p>[2] Jmenovitý výkon (*)</p> <p>[3] Otáčky za minutu (*)</p> <p>[4] Elektroinstalace</p> <p>[5] Přední pneumatiky</p> <p>[6] Zadní pneumatiky</p> <p>[7] Tlak huštění předních pneumatik</p> <p>[8] Tlak huštění zadních pneumatik</p> <p>[9] Minimální poloměr nepoškočené trávy</p> <p>[10] Výška sekání</p> <p>[11] Šířka sekání</p> <p>[12] Kapacita sběrného koše</p> <p>[13] Mechanická převodovka</p> <p>[14] Rychlost jezdce (přibližná) při 3000 min⁻¹</p> <p>[15] Mezní rychlost se sněhovými řetězy (pokud se jedná o určené příslušenství)</p> <p>[16] Rozměry</p> <p>[17] Délka s košem (Délka bez koše)</p> <p>[18] Šířka</p> <p>[19] Výška</p> <p>[20] Kód sekacího zařízení</p> <p>[21] Kapacita palivového nádržky</p> <p>[22] Úroveň akustického tlaku</p> <p>[23] Nepřesnost měření</p> <p>[24] Úroveň naměřeného akustického výkonu</p> <p>[25] Úroveň zaručeného akustického výkonu</p> <p>[26] Úroveň vibrací na místě řidiče</p> <p>[27] Úroveň vibrací na volantu</p> <p>* Ohledně uvedeného údaje vycházejte z hodnoty uvedené na identifikačním štítku stroje.</p>
<p>[1] DA - ΤΕΧΝΙΚΕΣ ΔΑΤΑ</p> <p>[2] Nominel effekt (*)</p> <p>[3] Omdrejninger pr. minut (*)</p> <p>[4] Elektrisk anlæg</p> <p>[5] Forhjulsdæk</p> <p>[6] Baghjulsdæk</p> <p>[7] Pumpetryk for forråæk</p> <p>[8] Pumpetryk for bagråæk</p> <p>[9] Minimumsradius af ikke klippede græs</p> <p>[10] Klippehøjde</p> <p>[11] Klippebredde</p> <p>[12] Størrelse på opsamlingspose</p> <p>[13] Mekanisk transmission - Fremdriftshastighed (vejledende) ved 3000 min⁻¹</p> <p>[14] Hydrostatisk transmission - Fremdriftshastighed (vejledende) ved 3000 min⁻¹</p> <p>[15] Hastighedsgrænse med snekæder (hvis disse er forudset)</p> <p>[16] Mål</p> <p>[17] Længde med opsamlingspose (længde uden pose)</p> <p>[18] Bredde</p> <p>[19] Højde</p> <p>[20] Skærearordningens varenr</p> <p>[21] Brændstoffankens kapacitet</p> <p>[22] Lydtrykniveau</p> <p>[23] Måleusikkerhed</p> <p>[24] Målt lydeffektniveau</p> <p>[25] Garanteret lydeffektniveau</p> <p>[26] Vibrationsniveau på førersædet</p> <p>[27] Vibrationsniveau ved rattet</p> <p>* For disse data henvises til hvad der er angivet på maskinens identifikationsmærkat.</p>	<p>[1] DE - ΤΕΧΝΙΚΕΣ ΔΑΤΑ</p> <p>[2] Nennleistung (*)</p> <p>[3] Umdrehungen pro Minute (*)</p> <p>[4] Elektrische Anlage</p> <p>[5] Reifen Vorderräder</p> <p>[6] Reifen Hinterräder</p> <p>[7] Reifendruck vorne</p> <p>[8] Reifendruck hinten</p> <p>[9] Mindestradius nicht geschnittenes Gras</p> <p>[10] Schnitthöhe</p> <p>[11] Schnittbreite</p> <p>[12] Fassungsvermögen der Grasfangeinrichtung</p> <p>[13] Mechanischer Antrieb - Vorschubgeschwindigkeit (Richtwert) bei 3000 min⁻¹</p> <p>[14] Hydrostatischer Antrieb - Vorschubgeschwindigkeit (Richtwert) bei 3000 min⁻¹</p> <p>[15] Geschwindigkeitsgrenze mit Schneeketten (falls als Zubehör vorgesehen)</p> <p>[16] Abmessungen</p> <p>[17] Länge mit Grasfangeinrichtung (Länge ohne Grasfangeinrichtung)</p> <p>[18] Breite</p> <p>[19] Höhe</p> <p>[20] Code Schneidwerkzeug</p> <p>[21] Inhalt des Kraftstofftanks</p> <p>[22] Schalldruckpegel</p> <p>[23] Messungenauigkeit</p> <p>[24] Gemessener Schalleistungspegel</p> <p>[25] Garantierter Schalleistungspegel</p> <p>[26] Vibrationspegel am Fahreritz</p> <p>[27] Vibrationspegel am Lenkrad</p> <p>* Für die genaue Angabe nehmen Sie bitte auf das Typenschild der Maschine Bezug.</p>	<p>[1] EL - ΤΕΧΝΙΚΑ ΧΑΡΑΚΤΗΡΙΣΤΙΚΑ</p> <p>[2] Ονομαστική ισχύς (*)</p> <p>[3] Στροφές ανά λεπτό (*)</p> <p>[4] Ηλεκτρικό σύστημα</p> <p>[5] Εμπρόσθια ελαστικά</p> <p>[6] Πίσω ελαστικά</p> <p>[7] Πίεση εμπρόσθιων ελαστικών</p> <p>[8] Πίεση πίσω ελαστικών</p> <p>[9] Ελάχιστη ακτινική μη κομμένου χόρτου</p> <p>[10] Ύψος κοπής</p> <p>[11] Πλάτος κοπής</p> <p>[12] Χωρητικότητα του κάδου περισυλλογής</p> <p>[13] Μηχανικό σύστημα μετάδοσης Ταχύτητα κίνησης (ενδεικτική) στις 3000 σ.α.λ.</p> <p>[14] Υδροστατικό σύστημα μετάδοσης Ταχύτητα κίνησης (ενδεικτική) στις 3000 σ.α.λ.</p> <p>[15] Όριο ταχύτητας με αλυσίδες χιονίου (αν προβλέπεται ως εξοπλισμό)</p> <p>[16] Διαστάσεις</p> <p>[17] Μήκος με κάδο (μήκος χωρίς κάδο)</p> <p>[18] Πλάτος</p> <p>[19] Ύψος</p> <p>[20] Κωδικός συστήματος κοπής</p> <p>[21] Χωρητικότητα του ντεπόζιτου καυσιμίου</p> <p>[22] Στάθμη ακουστικής πίεσης</p> <p>[23] Αβεβαιότητα μέτρησης</p> <p>[24] Μετρούμενη στάθμη ακουστικής ισχύος</p> <p>[25] Εγγυημένη στάθμη ακουστικής ισχύος</p> <p>[26] Επίπεδο κραδασμών στη θέση του οδηγού</p> <p>[27] Επίπεδο κραδασμών στο τιμόνι</p> <p>* Για το συγκεκριμένο στοιχείο, ελέγξτε τα όσα αναγράφονται στην ετικέτα προσδιορισμού του μηχανήματος.</p>

<p>[1] EN - TECHNICAL DATA</p> <p>[2] Nominal power (*)</p> <p>[3] RPM (*)</p> <p>[4] Electrical system</p> <p>[5] Front tyres</p> <p>[6] Rear tyres</p> <p>[7] Front tyre pressure</p> <p>[8] Rear tyre pressure</p> <p>[9] Minimum radius of uncut grass</p> <p>[10] Cutting height</p> <p>[11] Cutting width</p> <p>[12] Grass catcher capacity</p> <p>[13] Mechanical transmission Forward speed (approximate) at 3000 min⁻¹</p> <p>[14] Hydrostatic transmission Forward speed (approximate) at 3000 min⁻¹</p> <p>[15] Speed limit with snow chains (if available)</p> <p>[16] Dimensions</p> <p>[17] Length with grass catcher (length without grass catcher)</p> <p>[18] Width</p> <p>[19] Height</p> <p>[20] Cutting means code</p> <p>[21] Fuel tank capacity</p> <p>[22] Acoustic pressure level</p> <p>[23] Measurement uncertainty</p> <p>[24] Measured acoustic power level</p> <p>[25] Guaranteed acoustic power level</p> <p>[26] Operator position vibration level</p> <p>[27] Steering wheel vibration level</p> <p>* Please refer to the data indicated on the machine's identification plate for the exact figure.</p>	<p>[1] ES - DATOS TÉCNICOS</p> <p>[2] Potencia nominal (*)</p> <p>[3] Revoluciones por minuto (*)</p> <p>[4] Instalación eléctrica</p> <p>[5] Neumáticos anteriores</p> <p>[6] Neumáticos posteriores</p> <p>[7] Presión neumático anterior</p> <p>[8] Presión neumático posterior</p> <p>[9] Radio mínimo de hierba no cortada</p> <p>[10] Altura de corte</p> <p>[11] Anchura de corte</p> <p>[12] Capacidad de la bolsa de recolección</p> <p>[13] Transmisión mecánica Velocidad de avance (indicativa) a 3000 min-1</p> <p>[14] Transmisión hidrostática Velocidad de avance (indicativa) a 3000 min-1</p> <p>[15] Límite de velocidad con cadenas de nieve (si estuviera previsto el accesorio)</p> <p>[16] Dimensiones</p> <p>[17] Longitud con bolsa (longitud sin bolsa)</p> <p>[18] Anchura</p> <p>[19] Altura</p> <p>[20] Código dispositivo de corte</p> <p>[21] Capacidad del depósito carburante</p> <p>[22] Nivel de presión acústica</p> <p>[23] Incertidumbre de medida</p> <p>[24] Nivel de potencia acústica medido</p> <p>[25] Nivel de potencia acústica garantizado</p> <p>[26] Nivel de vibraciones en el puesto de conductor</p> <p>[27] Nivel de vibraciones al volante</p> <p>* Para el dato específico, hacer referencia a lo indicado en la etiqueta de identificación de la máquina.</p>	<p>[1] ET - TEHNILISED ANDMED</p> <p>[2] Nominaalvõimsus (*)</p> <p>[3] Pöördeid minutis (*)</p> <p>[4] Elektrisüsteem</p> <p>[5] Eesmised rehvid</p> <p>[6] Tagumised rehvid</p> <p>[7] Pumpamise rõhk ees</p> <p>[8] Pumpamise rõhk taga</p> <p>[9] Lõikamata rohu minimaalne raadius</p> <p>[10] Lõikekõrgus</p> <p>[11] Lõikelaius</p> <p>[12] Kogumiskorvi maht</p> <p>[13] Mehaaniline jõulekanne Edasilükumise kiirus (ligikaudne) 3000 min-1</p> <p>[14] Hüdrostaatiline jõulekanne Edasilükumise kiirus (ligikaudne) 3000 min-1</p> <p>[15] Kiirspiirang lumekettidega (kui on ettenähtud lisaseade)</p> <p>[16] Mõõtmed</p> <p>[17] Pikkus korviga (pikkus ilma korvita)</p> <p>[18] Laius</p> <p>[19] Kõrgus</p> <p>[20] Lõikeseadme kood</p> <p>[21] Kütusepaagi maht</p> <p>[22] Helirõhu tase</p> <p>[23] Mõõtemääramatus</p> <p>[24] Mõõdetud müra võimsuse tase</p> <p>[25] Garanteeritud müra võimsuse tase</p> <p>[26] Vibratsioonitase juhihõlmel</p> <p>[27] Vibratsioonitase röölis</p> <p>* Konkreetse info jaoks viidata masina identifitseerimisetiketil märgitule.</p>
<p>[1] FI - TEKNISET TIEDOT</p> <p>[2] Nimellisteho (*)</p> <p>[3] Kierrosta minuutissa (*)</p> <p>[4] Sähkölaitteisto</p> <p>[5] Eturenkaat</p> <p>[6] Takarenkaat</p> <p>[7] Eturenkaiden täyttöpaine</p> <p>[8] Takarenkaiden täyttöpaine</p> <p>[9] Leikkaamattoman ruohon minimisäde</p> <p>[10] Leikkuukorkeus</p> <p>[11] Leikkuuleveys</p> <p>[12] Kerusäkin tilavuus</p> <p>[13] Mekaaninen voimansiirto Etenemisnopeus (suuntaa-antava) 3000 min⁻¹</p> <p>[14] Hydrostaattinen voimansiirto Etenemisnopeus (suuntaa-antava) 3000 min⁻¹</p> <p>[15] Nopeusrajoitus lumiketjuilla (jos kuuluu lisävarusteisiin)</p> <p>[16] Mitat</p> <p>[17] Pituus säkin kanssa (pituus ilman säkkiä)</p> <p>[18] Leveys</p> <p>[19] Korkeus</p> <p>[20] Leikkuuvälilinen koodi</p> <p>[21] Polttoainesäiliön tilavuus</p> <p>[22] Akustisen paineen taso</p> <p>[23] Mittauksen epävarmuus</p> <p>[24] Mittattu äänitehotaso</p> <p>[25] Taattu äänitehotaso</p> <p>[26] Tärinätaso kuljettajan paikalla</p> <p>[27] Tärinätaso ohjauspyörässä</p> <p>• Määrättyä arvoa varten, viittaa laitteen tunnuslaatassa annettuihin tietoihin.</p>	<p>[1] FR - CARACTÉRISTIQUES TECHNIQUES</p> <p>[2] Puissance nominale (*)</p> <p>[3] Tours par minute (*)</p> <p>[4] Installation électrique</p> <p>[5] Pneus avant</p> <p>[6] Pneus arrière</p> <p>[7] Pression de gonflage avant</p> <p>[8] Pression de gonflage arrière</p> <p>[9] Rayon minimal de l'herbe non taillée</p> <p>[10] Hauteur de coupe</p> <p>[11] Largeur de coupe</p> <p>[12] Capacité du bac de ramassage</p> <p>[13] Transmission mécanique Vitesse d'avancement (indicative) à 3000 min⁻¹</p> <p>[14] Transmission hydrostatique Vitesse d'avancement (indicative) à 3000 min⁻¹</p> <p>[15] Limite de vitesse avec chaînes à neige (si accessoire prévu)</p> <p>[16] Dimensions</p> <p>[17] Longueur avec sac (longueur sans sac)</p> <p>[18] Largeur</p> <p>[19] Hauteur</p> <p>[20] Code organe de coupe</p> <p>[21] Capacité du réservoir de carburant</p> <p>[22] Niveau de pression acoustique</p> <p>[23] Incertitude de mesure</p> <p>[24] Niveau de puissance acoustique mesuré</p> <p>[25] Niveau de puissance acoustique garanti</p> <p>[26] Niveau de vibration au poste de conduite</p> <p>[27] Niveau de vibration au volant</p> <p>• Pour la valeur spécifique, se référer à ce qui est indiqué sur la plaque signalétique de la machine.</p>	<p>[1] HR - TEHNIČKI PODACI</p> <p>[2] Nazivna snaga (*)</p> <p>[3] Broj okretaja u minuti (*)</p> <p>[4] Električni sustav</p> <p>[5] Prednje gume</p> <p>[6] Stražnje gume</p> <p>[7] Tlak zraka u prednjim gumama</p> <p>[8] Tlak zraka u stražnjim gumama</p> <p>[9] Minimalni promjer nepokošene trave</p> <p>[10] Visina košnje</p> <p>[11] Širina košnje</p> <p>[12] Kapacitet košare za sakupljanje trave</p> <p>[13] Mehanički prijenos Brzina napredovanja (indikativno) pri 3.000 min⁻¹</p> <p>[14] Hidrostatski prijenos Brzina napredovanja (indikativno) pri 3.000 min⁻¹</p> <p>[15] Ograničenje brzine s lancima za snijeg (ako se radi o predviđenom dijelu dodatne opreme)</p> <p>[16] Dimenzije</p> <p>[17] Dužina s košarom (dužina bez košare)</p> <p>[18] Širina</p> <p>[19] Visina</p> <p>[20] Šifra noža</p> <p>[21] Zapremnina spremnika goriva</p> <p>[22] Razina zvučnog tlaka</p> <p>[23] Mjerna nesigurnost</p> <p>[24] Izmjerena razina zvučne snage</p> <p>[25] Zajamčena razina zvučne snage</p> <p>[26] Razina vibracija na vozačkom mjestu</p> <p>[27] Razina vibracija na upravljaču</p> <p>* Specifični podatak pogledajte na identifikacijskoj etiketi stroja.</p>

<p>[1] HU - MŰSZAKI ADATOK</p> <p>[2] Névelges teljesítmény (*)</p> <p>[3] Percenkénti fordulatszám (*)</p> <p>[4] Elektromos rendszer</p> <p>[5] Elülös gumibroncsok</p> <p>[6] Hátsó gumibroncsok</p> <p>[7] Elülös abroncsok légnyomása</p> <p>[8] Hátsó abroncsok légnyomása</p> <p>[9] Nem levágott fű minimális sugara</p> <p>[10] Nyírási magasság</p> <p>[11] Munkaszélesség</p> <p>[12] A gyújtózsák tölőgata</p> <p>[13] Mechanikus erőátvitel</p> <p>Haladási sebesség (hőzzávetőlegesesen)</p> <p>3000 ford./perces fordulatszám</p> <p>[14] Hidrosztatikus erőátvitel</p> <p>Haladási sebesség (hőzzávetőlegesesen)</p> <p>3000 ford./perces fordulatszám</p> <p>[15] Sebességkorlát hőlánccal (ha tartozék)</p> <p>[16] Méretek</p> <p>[17] Hosszúság szákkal (hosszúság zsák nélkül)</p> <p>[18] Szélesség</p> <p>[19] Magasság</p> <p>[20] Vágóegység kódszáma</p> <p>[21] Üzemanyagtartály kapacitása</p> <p>[22] Hangnyomásszint</p> <p>[23] Mérési bizonytalanság</p> <p>[24] Mért zajteljesítmény szint.</p> <p>[25] Garantiált zajteljesítmény szint</p> <p>[26] A vezetőállásnál mért vibrációs szint</p> <p>[27] A kormányánál mért vibrációs szint</p> <p>* A pontos adatot lásd a gép azonosító adattábláján.</p>	<p>[1] LT - TECHNINIAI DUOMENYS</p> <p>[2] Vardinė galia (*)</p> <p>[3] Apsisukimai per minutę (*)</p> <p>[4] Elektros instaliacija</p> <p>[5] Priekinės padangos</p> <p>[6] Užpakalinės padangos</p> <p>[7] Priekinių padangų oro slėgis</p> <p>[8] Užpakalinių padangų oro slėgis</p> <p>[9] Mažiausias nenupjautos žolės spindulys</p> <p>[10] Pjovimo aukštis</p> <p>[11] Pjovimo plotis</p> <p>[12] Surinkimo maišo talpa</p> <p>[13] Mechaninė transmisija</p> <p>Eigos greitis (apytikslis) per 3000 min-1</p> <p>[14] Hidrostatinė transmisija</p> <p>Eigos greitis (apytikslis) per 3000 min-1</p> <p>[15] Greičio riba su sniego grandinėmis (jei šis priedas numatytas)</p> <p>[16] Matmenys</p> <p>[17] Ilgis su maišu (ilgis be maišo)</p> <p>[18] Plotis</p> <p>[19] Aukštis</p> <p>[20] Pjovimo įtaiso kodas</p> <p>[21] Alyvos bako talpa</p> <p>[22] Garso slėgio lygis</p> <p>[23] Matavimo paklaida</p> <p>[24] Išmatuotas garso galios lygis</p> <p>[25] Garantuotas garso galios lygis</p> <p>[26] Vibracijų lygis, sėdynė</p> <p>[27] Vibracijų lygis, vairas</p> <p>* Konkretūs specifiniai duomenys yra pateikti įrenginio identifikavimo etiketėje.</p>	<p>[1] LV - TEHNISKIE DATI</p> <p>[2] Nominālā jauda (*)</p> <p>[3] Apgriezienu minūtē (*)</p> <p>[4] Elektroierkārtā</p> <p>[5] Priekšējās riepas</p> <p>[6] Aizmugurējās riepas</p> <p>[7] Priekšējo riepu spiediens</p> <p>[8] Aizmugurējo riepu spiediens</p> <p>[9] Minimālais nenopļautās zāles rādiuss zāles diametrs) no kreisās puses</p> <p>[10] Pļaušanas augstums</p> <p>[11] Pļaušanas platums</p> <p>[12] Savākšanas maisa tilpums</p> <p>[13] Mehāniskā transmisija</p> <p>Kustības ātrums (aptuvens) pie 3000 min-1</p> <p>[14] Hidrostatiskā transmisija</p> <p>Kustības ātrums (aptuvens) pie 3000 min-1</p> <p>[15] Ātruma ierobežojums sniega ķēžu izmantošanas gadījumā (ja šis piederums ir paredzēts)</p> <p>[16] Izmēri</p> <p>[17] Garums ar maisu (garums bez maisa)</p> <p>[18] Platums</p> <p>[19] Augstums</p> <p>[20] Griežējierīces kods</p> <p>[21] Griezvielas tvirtnes tilpums</p> <p>[22] Skaņas spiediena līmenis</p> <p>[23] Mērījumu kļūda</p> <p>[24] Izmērītais skaņas intensitātes līmenis</p> <p>[25] Garantētais skaņas intensitātes līmenis</p> <p>[26] Vibrāciju līmenis vadītāja vietā</p> <p>[27] Stūres vibrāciju līmenis</p> <p>* Precīza vērtība ir norādīta mašīnas identifikācijas datu plāksnītē.</p>
<p>[1] МК - ТЕХНИЧНИ ПОДАТОЦИ</p> <p>[2] Номинална моќност (*)</p> <p>[3] Вртежи во минута (*)</p> <p>[4] Електрична инсталација</p> <p>[5] Предни пневматици</p> <p>[6] Задни пневматици</p> <p>[7] Притисок за полнење напред</p> <p>[8] Притисок за полнење назад</p> <p>[9] Минимален радиус на некосена трева</p> <p>[10] Висина на косење</p> <p>[11] Ширина на косење</p> <p>[12] Монтирање на вреќата за собирање</p> <p>[13] Механички пренос</p> <p>Брзина на движење (индикативна) до 3000 мин-1</p> <p>[14] Хидростатички пренос</p> <p>Брзина на движење (индикативна) до 3000 мин-1</p> <p>[15] Ограничување на брзината со синџири за снег (ако дополнителната опрема е предвидена)</p> <p>[16] Димензии</p> <p>[17] Должина со вреќата (должина без вреќата)</p> <p>[18] Ширина</p> <p>[19] Висина</p> <p>[20] Нод на уредот со сечивото</p> <p>[21] Напациетет на резервоарот за гориво</p> <p>[22] Ниво на акустичен притисок</p> <p>[23] Отстапување од мерената</p> <p>[24] Измерено ниво на акустична моќност</p> <p>[25] Гарантирано ниво на акустична моќност</p> <p>[26] Ниво на вибрации на местото за управување</p> <p>[27] Ниво на вибрации на воланот</p> <p>* За одреден податок, проверете дали истиот е посочен на етикетата за идентификација на машината.</p>	<p>[1] NL - TECHNISCHE GEGEVENS</p> <p>[2] Nominaal vermogen (*)</p> <p>[3] Omwentelingen per minuut</p> <p>[4] Elektrische installatie</p> <p>[5] Voorbanden</p> <p>[6] Achterbanden</p> <p>[7] Bandenspanning vooraan</p> <p>[8] Bandenspanning achteraan</p> <p>[9] Minimum straal ongemeemd gras</p> <p>[10] Maalhoogte</p> <p>[11] Maalbreedte</p> <p>[12] Vermogen van de opvangzak</p> <p>[13] Mechanische aandrijving (Indicatieve) voortbewegingsnelheid bij 3000 min-1</p> <p>[14] Hydrostatische aandrijving (Indicatieve) voortbewegingsnelheid bij 3000 min-1</p> <p>[15] Snelheidslimiet met sneeuwkettingen (indien dit toebehoren voorzien is)</p> <p>[16] Afmetingen</p> <p>[17] Lengte met zak (lengte zonder zak)</p> <p>[18] Breedte</p> <p>[19] Hoogte</p> <p>[20] Code snij-inrichting</p> <p>[21] Vermogen van het brandstofreservoir</p> <p>[22] Niveau geluiddruk</p> <p>[23] Meetonzekerheid</p> <p>[24] Gemeten akoestisch vermogen</p> <p>[25] Gewaarborgd akoestisch vermogen</p> <p>[26] Niveau trillingen op de bestuurdersplaats</p> <p>[27] Niveau trillingen aan het stuur</p> <p>* Voor het specifiek gegeven, verwijst men naar wat aangegeven is op het identificatielabel van de machine.</p>	<p>[1] NO - TEKNISKE DATA</p> <p>[2] Nominell effekt (*)</p> <p>[3] Omdreinger pr. minutt (*)</p> <p>[4] Elektrisk system</p> <p>[5] Fordekk</p> <p>[6] Bakdekk</p> <p>[7] Lufttrykk foran</p> <p>[8] Lufttrykk bak</p> <p>[9] Minste radius til ikke klippet gress)</p> <p>[10] Klippehojdy</p> <p>[11] Klippebredde</p> <p>[12] Oppsamlerens volum</p> <p>[13] Mekanisk transmisjon</p> <p>Fremdriftshastighet (ca.) ved 3 000 o/min.</p> <p>[14] Hydrostatisk transmisjon</p> <p>Fremdriftshastighet (ca.) ved 3 000 o/min.</p> <p>[15] Hastighetsgrense med snøkettinger (hvis finnes)</p> <p>[16] Mål</p> <p>[17] Lengde med oppsamler (lengde uten oppsamler)</p> <p>[18] Bredd</p> <p>[19] Hojdy</p> <p>[20] Artikkelnummer for klippeinnetring</p> <p>[21] Drivstoffankens volum</p> <p>[22] Lydtryknivå</p> <p>[23] Måleusikkerhet</p> <p>[24] Målt lydteknivå</p> <p>[25] Garantert lydteknivå</p> <p>[26] Vibrasjonsnivå ved førerplassen</p> <p>[27] Vibrasjonsnivå ved rattet</p> <p>* For spesifikk informasjon, se referansen på maskinens identifikasjonsetikett.</p>

<p>[1] PL - DANE TECHNICZNE</p> <p>[2] Moc znamionowa (*)</p> <p>[3] Liczba obrotów na minutę (*)</p> <p>[4] Instalacja elektryczna</p> <p>[5] Koła przednie</p> <p>[6] Koła tylne</p> <p>[7] Ciśnienie powietrza kół przednich</p> <p>[8] Ciśnienie powietrza kół tylnych</p> <p>[9] Minimalny promień nieskoszonej trawy</p> <p>[10] Wysokość koszenia</p> <p>[11] Szerokość koszenia</p> <p>[12] Pojemność pojemnika na trawę</p> <p>[13] Napęd mechaniczny</p> <p>Szybkość postępu (przybliżona) przy 3000 min-1</p> <p>[14] Napęd hydrostatyczny</p> <p>Szybkość postępu (przybliżona) przy 3000 min-1</p> <p>[15] Limit predkości z łańcuchami (jeżeli przewidziane)</p> <p>[16] Wymiary</p> <p>[17] Długość z pojemnikiem (długość bez pojemnika)</p> <p>[18] Szerokość</p> <p>[19] Wysokość</p> <p>[20] Kod agregatu tnącego</p> <p>[21] Pojemność zbiornika paliwa</p> <p>[22] Poziom ciśnienia akustycznego</p> <p>[23] Błąd pomiaru</p> <p>[24] Poziom mocy akustycznej zmierzony</p> <p>[25] Gwarantowany poziom mocy akustycznej</p> <p>[26] Poziom drgań na stanowisku kierowcy</p> <p>[27] Poziom drgań na kierownicy</p> <p>* W celu uzyskania konkretnych danych, należy się odnieść do wskazań zamieszczonych na tabliczce identyfikacyjnej maszyny.</p>	<p>[1] PT - DADOS TÉCNICOS</p> <p>[2] Potência nominal (*)</p> <p>[3] Rotações por minuto (*)</p> <p>[4] Instalação elétrica</p> <p>[5] Pneus dianteiros</p> <p>[6] Pneus traseiros</p> <p>[7] Pressão dos pneus dianteiros</p> <p>[8] Pressão dos pneus traseiros</p> <p>[9] Raio mínimo da relva não cortada</p> <p>[10] Altura de corte</p> <p>[11] Largura de corte</p> <p>[12] Capacidade do saco de recolha</p> <p>[13] Transmissão mecânica</p> <p>Velocidade de avanço (indicativa) a 3000 min-1</p> <p>[14] Transmissão hidrostática</p> <p>Velocidade de avanço (indicativa) a 3000 min-1</p> <p>[15] Limite de velocidade com correntes de neve (se o acessório for previsto)</p> <p>[16] Dimensões</p> <p>[17] Comprimento com saco (comprimento sem saco)</p> <p>[18] Largura</p> <p>[19] Altura</p> <p>[20] Código dispositivo de corte</p> <p>[21] Capacidade do tanque de combustível</p> <p>[22] Nível de pressão acústica</p> <p>[23] Incerteza de medição</p> <p>[24] Nível de potência acústica medido</p> <p>[25] Nível de potência acústica garantido</p> <p>[26] Nível de vibrações no local de condução</p> <p>[27] Nível de vibrações no volante</p> <p>* Para o dado específico, consulte a etiqueta de identificação da máquina.</p>	<p>[1] RO - DATE TEHNICE</p> <p>[2] Putere nominală (*)</p> <p>[3] Rotatii pe minut (*)</p> <p>[4] Instalatie electrică</p> <p>[5] Pneuri față</p> <p>[6] Pneuri spate</p> <p>[7] Presiune roți față</p> <p>[8] Presiune roți spate</p> <p>[9] Raza minimă de iarbă netăiată</p> <p>[10] Înălțime de tăiere</p> <p>[11] Lățime de tăiere</p> <p>[12] Capacitatea sacului de colectare</p> <p>[13] Transmisie mecanică - Viteza de avans</p> <p>(indicativă) la 3000 min-1</p> <p>[14] Transmisie hidrostatică- Viteză de avans</p> <p>(indicativă) la 3000 min-1</p> <p>[15] Limită de viteză cu lanțuri de zăpadă (dacă acest accesoriu este prevăzut)</p> <p>[16] Dimensiuni</p> <p>[17] Lungime cu sac (lungime fără sac)</p> <p>[18] Lățime</p> <p>[19] Înălțime</p> <p>[20] Codul dispozitivului de tăiere</p> <p>[21] Capacitate rezervor carburant</p> <p>[22] Nivel de presiune acustică</p> <p>[23] Nesiguranță în măsurare</p> <p>[24] Nivel de putere acustică măsurat</p> <p>[25] Nivel de putere acustică garantat</p> <p>[26] Nivel de vibrații la locul conducătorului</p> <p>[27] Nivel de vibrații la volan</p> <p>* Pentru informația specifică, consultați datele de pe eticheta de identificare a mașinii.</p>
<p>[1] RU - ТЕХНИЧЕСКИЕ ХАРАКТЕРИСТИКИ</p> <p>[2] Номинальная мощность (*)</p> <p>[3] Число оборотов в минуту (*)</p> <p>[4] Электропроводка</p> <p>[5] Передние шины</p> <p>[6] Задние шины</p> <p>[7] Давление в передних шинах</p> <p>[8] Давление в задних шинах</p> <p>[9] Минимальный радиус нескосенной травы</p> <p>[10] Высота скашиваемой травы</p> <p>[11] Ширина скашивания</p> <p>[12] Вместимость контейнера для сбора травы</p> <p>[13] Механическая трансмиссия - Скорость передвижения (ориентировочная) при 3000 мин-1</p> <p>[14] Гидростатическая трансмиссия - Скорость передвижения (ориентировочная) при 3000 мин-1</p> <p>[15] Предел скорости с цепями противоскольжения (если предусмотрено это дополнительное оборудование)</p> <p>[16] Габариты</p> <p>[17] Длина с контейнером (длина без контейнера)</p> <p>[18] Ширина</p> <p>[19] Высота</p> <p>[20] Нод режущего приспособления</p> <p>[21] Объем топливного бака</p> <p>[22] Уровень звукового давления</p> <p>[23] Погрешность измерения</p> <p>[24] Измеренный уровень звуковой мощности</p> <p>[25] Гарантируемый уровень звуковой мощности</p> <p>[26] Уровень вибрации на месте водителя</p> <p>[27] Уровень вибрации на руле</p> <p>* Точное значение см. на идентификационном ярлыке машины.</p>	<p>[1] SK - TECHNICKÉ PARAMETRE</p> <p>[2] Menovitý výkon (*)</p> <p>[3] Otáčky za minutu (*)</p> <p>[4] Elektroinštalácia</p> <p>[5] Predné pneumatiky</p> <p>[6] Zadné pneumatiky</p> <p>[7] Tlak hustenia predných pneumatik</p> <p>[8] Tlak hustenia zadných pneumatik</p> <p>[9] Minimálny akčný rádius otáčania</p> <p>[10] Výška kosenia</p> <p>[11] Šírka orezavania</p> <p>[12] Kapacita zberného koša</p> <p>[13] Mechanická prevodovka - Rýchlosť pohybu (približná) pri 3000 min-1</p> <p>[14] Hydrostatická prevodovka</p> <p>Rýchlosť pohybu (približná) pri 3000 min-1</p> <p>[15] Hraničná rýchlosť so snehovými refrazami (ak sa jedná o určené príslušenstvo)</p> <p>[16] Rozmery</p> <p>[17] Dĺžka s košom (dĺžka bez koša)</p> <p>[18] Šírka</p> <p>[19] Výška</p> <p>[20] Kód kosiaceho zariadenia</p> <p>[21] Kapacita palivovej nádržky</p> <p>[22] Úroveň akustického tlaku</p> <p>[23] Nepresnosť merania</p> <p>[24] Úroveň nameraného akustického výkonu</p> <p>[25] Úroveň zaručeného akustického výkonu</p> <p>[26] Úroveň vibrácií na mieste vodiča</p> <p>[27] Úroveň vibrácií na volante</p> <p>* Ohľadne uvedeného parametra vychádzajte z hodnoty uvedenej na identifikačnom štítku stroja.</p>	<p>[1] SL - TEHNIČNI PODATKI</p> <p>[2] Nazivna moč (*)</p> <p>[3] Vrtljaji na minuto (*)</p> <p>[4] Električna napeljava</p> <p>[5] Prednje pnevmatike</p> <p>[6] Zadnje pnevmatike</p> <p>[7] Tlak v prednjih pnevmatikah</p> <p>[8] Tlak v zadnjih pnevmatikah</p> <p>[9] Najmanjše področje nepokošene trave</p> <p>[10] Višina košnje</p> <p>[11] Širina reza</p> <p>[12] Kapaciteta zbiralne košare</p> <p>[13] Mehanski menjalnik - Hitrost vožnje (približna) pri 3000 min-1</p> <p>[14] Hidrostatični menjalnik - Hitrost vožnje (približna) pri 3000 min-1</p> <p>[15] Omejitve hitrosti ob montiranih snežnih verigah (če so predvidene kot oprema)</p> <p>[16] Dimenzije</p> <p>[17] Džirka s košom (džirka bez koša)</p> <p>[18] Širina</p> <p>[19] Višina</p> <p>[20] Šifra rezalne naprave</p> <p>[21] Prostornina rezervoarja za gorivo</p> <p>[22] Raven zvočnega tlaka</p> <p>[23] Merilna negotovost</p> <p>[24] Izmerjena raven zvočne moči</p> <p>[25] Zajamčena raven zvočne moči</p> <p>[26] Stopnja vibracij na voznikovem sedežu</p> <p>[27] Nivo vibracij na volanu</p> <p>* Za specifični podatek glej identifikacijsko nalepko stroja.</p>

<p>[1] SR - TEHNIČKI PODACI</p> <p>[2] Nazivna snaga (*)</p> <p>[3] Obrtaji u minuti (*)</p> <p>[4] Električna instalacija</p> <p>[5] Prednje gume</p> <p>[6] Zadnje gume</p> <p>[7] Pritisak vazduha u prednjim gumama</p> <p>[8] Pritisak vazduha u zadnjim gumama</p> <p>[9] Minimalni poluprečnik nepokošene trave</p> <p>[10] Visina košenja</p> <p>[11] Širina košenja</p> <p>[12] Kapacitet vreće za skupljanje trave</p> <p>[13] Mehanički prenos</p> <p>Brzina kretanja (orijentaciono) na 3000 min⁻¹</p> <p>[14] Hidrostatički prenos</p> <p>Brzina kretanja (orijentaciono) na 3000 min⁻¹</p> <p>[15] Ograničenje brzine s lancima za sneg (ukoliko su oni predviđeni kao dodatna oprema)</p> <p>[16] Dimenzije</p> <p>[17] Dužina s vrećom (dužina bez vreće)</p> <p>[18] Širina</p> <p>[19] Visina</p> <p>[20] Šifra rezne glave</p> <p>[21] Kapacitet rezervoara goriva</p> <p>[22] Nivo zvučnog pritiska</p> <p>[23] Merna nesigurnost</p> <p>[24] Izmereni nivo zvučne snage</p> <p>[25] Garantovani nivo zvučne snage</p> <p>[26] Nivo vibracija na mestu vozača</p> <p>[27] Nivo vibracija na volanu</p> <p>• Za specifični podatak, pogledajte podatke navedene na identifikacijskoj nalepnici mašine.</p>	<p>[1] SV - TEKNISKA SPECIFIKATIONER</p> <p>[2] Nominell effekt (*)</p> <p>[3] Varv i minuten (*)</p> <p>[4] Elanläggning</p> <p>[5] Framdäck</p> <p>[6] Backdäck</p> <p>[7] Däcktryck fram</p> <p>[8] Däcktryck bak</p> <p>[9] Minimiradie på oklippt gräs</p> <p>[10] Klipphöjd</p> <p>[11] Klippbredd</p> <p>[12] Uppsamlingspåsens kapacitet</p> <p>[13] Mekanisk transm ission</p> <p>Körhastighet (indikativ) vid 3 000 min⁻¹</p> <p>[14] Hydrostatisk transmission</p> <p>Körhastighet (indikativ) vid 3 000 min⁻¹</p> <p>[15] Hastighetsgräns med snökedjor (om tillbehör förutses)</p> <p>[16] Dimensioner</p> <p>[17] Längd med påse (längd utan påse)</p> <p>[18] Bredd</p> <p>[19] Höjd</p> <p>[20] Skärenhetens kod</p> <p>[21] Bränsletankens kapacitet</p> <p>[22] Ljudtrycksnivå</p> <p>[23] Tivsel med mått</p> <p>[24] Uppmått ljudeffektnivå</p> <p>[25] Garanterad ljudeffektnivå</p> <p>[26] Vibrationsnivå på förarplatsen</p> <p>[27] Vibrationsnivå på ratten</p> <p>• För specifik information, se uppgifterna på maskinens märkplåt.</p>	<p>[1] TR - TEKNİK VERİLER</p> <p>[2] Nominal güç (*)</p> <p>[3] Dakikadaki devir sayısı (*)</p> <p>[4] Elektrik tesisi</p> <p>[5] Ön tekerlekler</p> <p>[6] Arka tekerlekler</p> <p>[7] Ön şişirme basıncı</p> <p>[8] Arka şişirme basıncı</p> <p>[9] Minimum kesilmemiş çim yarıçap</p> <p>[10] Kesim yüksekliği</p> <p>[11] Kesim genişliği</p> <p>[12] Toplama sepeti kapasitesi</p> <p>[13] Mekanik transmisyon</p> <p>3000 dak⁻¹ de ilerleme hızı (yaklaşık)</p> <p>[14] Hidrostatik transmisyon</p> <p>3000 dak⁻¹ de ilerleme hızı (yaklaşık)</p> <p>[15] Kar zincirleri ile (aksesuar öngörülümüş ise) hız limiti</p> <p>[16] Ebatlar</p> <p>[17] Sepetli uzunluk (sepetsiz uzunluk)</p> <p>[18] Genişlik</p> <p>[19] Yükseklik</p> <p>[20] Kesim düzeni kodu</p> <p>[21] Yakıt deposu kapasitesi</p> <p>[22] Ses basınç seviyesi</p> <p>[23] Ölçül belirsizliği</p> <p>[24] Ölçülen ses gücü seviyesi</p> <p>[25] Garanti edilen ses gücü seviyesi</p> <p>[26] Sürücü mahalinde titreşim seviyesi</p> <p>[27] Direksiyonda titreşim seviyesi</p> <p>• Spesifik değer için, makine belirleme etiketinde belirtilenleri referans alın.</p>
--	---	--

ITALIANO - Istruzioni Originali	IT
БЪЛГАРСКИ - Инструкция за експлоатация	BG
BOSANSKI - Prijevod originalnih uputa	BS
ČESKY - Překlad původního návodu k používání	CS
DANSK - Oversættelse af den originale brugsanvisning	DA
DEUTSCH - Übersetzung der Originalbetriebsanleitung	DE
ΕΛΛΗΝΙΚΑ - Μετάφραση των πρωτοτύπων οδηγιών	EL
ENGLISH - Translation of the original instruction	EN
ESPAÑOL - Traducción del Manual Original	ES
EESTI - Algupärase kasutusjuhendi tõlge	ET
SUOMI - Alkuperäisten ohjeiden käännös	FI
FRANÇAIS - Traduction de la notice originale	FR
HRVATSKI - Prijevod originalnih uputa	HR
MAGYAR - Eredeti használati utasítás fordítása	HU
LIETUVIŠKAI - Originalių instrukcijų vertimas	LT
LATVIEŠU - Instrukciju tulkojums no oriģināl valodas	LV
МАКЕДОНСКИ - Превод на оригиналните упатства	MK
NEDERLANDS - Vertaling van de oorspronkelijke gebruiksaanwijzing	NL
NORSK - Oversettelse av den originale bruksanvisningen	NO
POLSKI - Tłumaczenie instrukcji oryginalnej	PL
PORTUGUÊS - Tradução do manual original	PT
ROMÂN - Traducerea manualului fabricantului	RO
РУССКИЙ - Перевод оригинальных инструкций	RU
SLOVENSKY - Preklad pôvodného návodu na použitie	SK
SLOVENŠČINA - Prevod izvornih navodil	SL
SRPSKI - Prevod originalnih uputstva	SR
SVENSKA - Översättning av bruksanvisning i original	SV
TÜRKÇE - Orijinal Talimatların Tercümesi	TR



Per il motore e la batteria, leggere i relativi manuali di istruzioni.

INDICE

1. NORME DI SICUREZZA	1
2. CONOSCERE LA MACCHINA	5
3. SBALLAGGIO E MONTAGGIO	6
4. COMANDI E STRUMENTI DI CONTROLLO	8
5. NORME D'USO	9
5.1 Raccomandazioni per la sicurezza	9
5.2 Criteri di intervento dei dispositivi di sicurezza	10
5.3 Operazioni preliminari prima di iniziare il lavoro	10
5.4 Uso della macchina	11
5.5 Uso sui terreni in pendenza	14
5.6 Alcuni consigli per mantenere un bel prato	14
6. MANUTENZIONE	15
6.1 Raccomandazioni per la sicurezza ..	15
6.2 Manutenzione ordinaria	15
6.3 Interventi sulla macchina	16
7. GUIDA ALLA IDENTIFICAZIONE DEGLI INCONVENIENTI	17

COME LEGGERE IL MANUALE

Nel testo del manuale, alcuni paragrafi contenenti informazioni di particolare importanza, ai fini della sicurezza o del funzionamento, sono evidenziati in modo diverso, secondo questo criterio:

NOTA oppure **IMPORTANTE**

Fornisce precisazioni o altri elementi a quanto già precedentemente indicato, nell'intento di non danneggiare la macchina, o causare danni.

⚠ ATTENZIONE! *Possibilità di lesioni personali o a terzi in caso di inosservanza.*

⚠ PERICOLO! *Possibilità di gravi lesioni personali o a terzi con pericolo di morte, in caso di inosservanza.*

Nel manuale sono descritte diverse versioni di macchina, che possono differire tra loro principalmente per:

- tipo di trasmissione: con cambio meccanico o con regolazione continua idrostatica della velocità. I modelli a trasmissione idrostatica sono riconoscibili dalla scritta "HYDRO"

apposta sull'etichetta di identificazione (vedi 2.2);

- presenza di componenti o accessori non sempre disponibili nelle varie zone di commercializzazione;
- particolari allestimenti.

Il simbolo  evidenzia ogni differenza ai fini dell'utilizzo ed è seguito dall'indicazione della versione a cui si riferisce.

NOTA *Tutte le indicazioni "anteriore", "posteriore", "destra" e "sinistra" si intendono riferite alla posizione dell'operatore seduto (Fig. 1.1).*

IMPORTANTE *Per tutte le operazioni di uso e manutenzione relative al motore e alla batteria non descritte nel presente manuale, consultare gli specifici manuali di istruzioni, che costituiscono parte integrante della documentazione fornita.*

1. NORME DI SICUREZZA da osservare scrupolosamente

A) ADDESTRAMENTO

- 1) **ATTENZIONE!** Leggere attentamente le presenti istruzioni prima di usare la macchina. Prendere familiarità con i comandi e con un uso appropriato della macchina. Imparare ad arrestare rapidamente il motore. L'inosservanza delle avvertenze e delle istruzioni può causare incendi e/o gravi lesioni. Conservare tutte le avvertenze e le istruzioni per consultarle in futuro.
- 2) Non permettere mai che la macchina venga utilizzata da bambini o da persone che non abbiano la necessaria dimestichezza con le istruzioni. Le leggi locali possono fissare un'età minima per l'utilizzatore.
- 3) Non utilizzare mai la macchina con persone, in particolare bambini o animali nelle vicinanze.
- 4) Non utilizzare mai la macchina se l'utilizzatore è in condizione di stanchezza o malessere, oppure ha assunto farmaci, droghe, alcool o sostanze nocive alle sue capacità di riflessi e attenzione.
- 5) Ricordare che l'operatore o utilizzatore è responsabile di incidenti e imprevisti che si possono verificare ad altre persone o alle loro proprietà. Rientra nella responsabilità dell'utilizzatore la valutazione dei rischi potenziali del terreno su cui si deve lavorare, nonché prendere tutte le precauzioni necessarie per garantire la sua e altrui sicurezza, in particolare sui pendii,

terreni accidentati, scivolosi o instabili.

6) Nel caso si voglia cedere o prestare ad altri la macchina, assicurarsi che l'utilizzatore prenda visione delle istruzioni d'uso contenute nel presente manuale.

7) Non trasportare bambini o altri passeggeri sulla macchina, poiché potrebbero cadere e procurarsi lesioni gravi o pregiudicare una guida sicura.

8) Il conducente della macchina deve seguire scrupolosamente le istruzioni per la guida e in particolare:

- Non distrarsi e mantenere la necessaria concentrazione durante il lavoro;
- Tenere presente che la perdita di controllo di una macchina che scivola su un pendio non può essere recuperata con l'uso del freno. Le cause principali di perdita di controllo sono:
 - Mancanza di aderenza delle ruote;
 - Velocità eccessiva;
 - Frenatura inadeguata;
 - Macchina inadeguata all'impiego;
 - Mancanza di conoscenza sugli effetti che possono derivare dalle condizioni del terreno, specialmente sui pendii;
 - Utilizzo scorretto come veicolo da traino.

9) La macchina è fornita di una serie di microinterruttori e di dispositivi di sicurezza che non devono mai essere manomessi o rimossi, pena il decadimento della garanzia ed il declino di ogni responsabilità del costruttore. Prima di utilizzare la macchina, controllare sempre che i dispositivi di sicurezza funzionino.

B) OPERAZIONI PRELIMINARI

1) Quando si utilizza la macchina indossare sempre calzature da lavoro resistenti, antiscivolo e pantaloni lunghi. Non azionare la macchina a piedi scalzi o con sandali aperti. Evitare di indossare catene, braccialetti, indumenti con parti svolazzanti, o provvisti di lacci o cravatte. Raccogliere i capelli lunghi. Indossare sempre cuffie protettive.

2) Ispezionare a fondo tutta l'area di lavoro e togliere tutto ciò che potrebbe venire espulso dalla macchina o danneggiare l'assieme dispositivo di taglio e il motore (sassi, rami, fili di ferro, ossi, ecc.).

3) **ATTENZIONE: PERICOLO!** La benzina è altamente infiammabile.

- Conservare il carburante in appositi contenitori;
- Rabboccare il carburante, utilizzando un imbuto, solo all'aperto e non fumare durante questa operazione e ogni volta che si maneggia il carburante;
- Rabboccare prima di avviare il motore; non aggiungere benzina o togliere il tappo del serbatoio quando il motore è in funzione o è

caldo;

- Se fuoriesce della benzina, non avviare il motore, ma allontanare la macchina dall'area nella quale il carburante è stato versato, ed evitare di creare possibilità di incendio, fintanto che il carburante non sia evaporato ed i vapori di benzina non si siano dissolti;

- Rimettere sempre e serrare bene i tappi del serbatoio e del contenitore della benzina.

4) Sostituire i silenziatori difettosi.

5) Prima dell'uso, procedere ad una verifica generale della macchina ed in particolare: dell'aspetto del dispositivo di taglio e controllare che le viti e l'assieme dispositivo di taglio non sia usurato o danneggiato. Sostituire in blocco dispositivi di taglio e le viti danneggiate o usurate, per mantenere l'equilibratura. Le eventuali riparazioni devono essere eseguite presso un centro specializzato.

6) Controllare periodicamente lo stato della batteria, Sostituirla in caso di danni al suo involucro, al coperchio o ai morsetti.

7) Prima di iniziare il lavoro, montare sempre le protezioni all'uscita (sacco di raccolta, protezione di scarico laterale o protezione di scarico posteriore).

C) DURANTE L'UTILIZZO

1) Non azionare il motore in spazi chiusi, dove possono accumularsi pericolosi fumi di monossido di carbonio. Le operazioni di avviamento devono avvenire all'aperto o in luogo ben aerato. Ricordare sempre che i gas di scarico sono tossici.

2) Lavorare solamente alla luce del giorno o con buona luce artificiale e in condizioni di buona visibilità. Allontanare persone, bambini e animali dall'area di lavoro.

3) Se possibile, evitare di lavorare nell'erba bagnata. Evitare di lavorare sotto la pioggia e con rischio di temporali. Non usare la macchina in condizioni di brutto tempo, specialmente con probabilità di lampi.

4) Prima di avviare il motore, disinnestare il dispositivo di taglio o la presa di potenza, mettere la trasmissione in "folle".

5) Prestare particolare attenzione quando ci si avvicina ad ostacoli che potrebbero limitare la visibilità.

6) Inserire il freno di stazionamento quando si parcheggia la macchina.

7) La macchina non deve essere utilizzata su pendii superiori a 10° (17%), a prescindere la senso di marcia.

8) Ricordarsi che non esiste un pendio "sicuro". Muoversi su prati in pendenza richiede una particolare attenzione. Per evitare ribaltamenti o perdita di controllo della macchina:

- Non arrestarsi o ripartire bruscamente in sa-

- lita o in discesa;
- Innestare dolcemente la trazione e mantenere sempre la trasmissione inserita, specialmente in discesa;
 - La velocità deve essere ridotta sui pendii e nelle curve strette;
 - Fare attenzione ai dossi, alle cunette e ai pericoli nascosti;
 - Non tagliare mai nel senso trasversale del pendio. I prati in pendenza devono essere percorsi nel senso salita/discesa e mai di traverso, facendo molta attenzione ai cambi di direzione e che le ruote a monte non incontrino ostacoli (sassi, rami, radici, ecc.) che potrebbero causare scivolamento laterale, ribaltamento o perdita di controllo della macchina.
- 9) Ridurre la velocità prima di qualsiasi cambiamento di direzione sui terreni in pendenza e inserire sempre il freno di stazionamento prima di lasciare la macchina ferma e incustodita.
- 10) Prestare molta attenzione in prossimità di dirupi, fossi o argini. La macchina si può ribaltare se una ruota oltrepassa un bordo o se il bordo cede.
- 11) Prestare la massima attenzione quando si procedere e si lavora in retromarcia. Guardare dietro di sé prima e durante la retromarcia per assicurarsi che non vi siano ostacoli.
- 12) Prestare attenzione trainando dei carichi o usando attrezzature pesanti:
- Per le barre di traino, usare soltanto punti di attacco approvati;
 - Limitare i carichi a quelli che possono essere controllati agevolmente;
 - Non sterzare bruscamente. Fare attenzione durante la retromarcia;
 - Utilizzare contrappesi o pesi sulle ruote, quando suggerito nel manuale di istruzioni.
- 13) Disinnestare il dispositivo di taglio o la presa di potenza nell'attraversamento di zone non erbose, quando ci si sposta da o verso l'area che deve essere tagliata e portare l'assieme del dispositivo di taglio nella posizione più alta.
- 14) Quando si utilizza la macchina vicino alla strada, fare attenzione al traffico.
- 15) **ATTENZIONE!** La macchina non è omologata per l'utilizzo su strade pubbliche. Il suo impiego (ai sensi del Codice della Strada) deve avvenire esclusivamente in aree private chiuse al traffico.
- 16) Non utilizzare mai la macchina se i ripari sono danneggiati, oppure senza il sacco di raccolta, la protezione di scarico laterale oppure la protezione di scarico posteriore.
- 17) Non avvicinare mani e piedi accanto o sotto le parti rotanti. Stare sempre lontani dall'apertura di scarico.
- 18) Non lasciare la macchina ferma nell'erba alta con il motore in moto, per non rischiare di provocare incendi.
- 19) Quando si utilizzano gli accessori, non dirigere mai lo scarico verso le persone.
- 20) Utilizzare solo gli accessori approvati dal produttore della macchina.
- 21) Non utilizzare la macchina se gli accessori/utensili non sono installati nei punti previsti.
- 22) Prestare attenzione quando si utilizzano sacchi di raccolta e accessori che possono alterare la stabilità della macchina, in particolare sui pendii.
- 23) Non modificare le regolazioni del motore, e non fare raggiungere al motore un regime di giri eccessivo.
- 24) Non toccare i componenti del motore che si riscaldano durante l'uso. Rischio di ustioni.
- 25) Disinnestare il dispositivo di taglio o la presa di potenza, mettere in folle e inserire il freno di stazionamento, fermare il motore e togliere la chiave, (accertandosi che tutte le parti in movimento si siano completamente arrestate):
- Ogni qualvolta si lasci la macchina incustodita o si abbandoni il posto di guida;
 - Prima di rimuovere le cause di bloccaggio o prima di disintasarne il convogliatore di scarico;
 - Prima di controllare, pulire o lavorare sulla macchina;
 - Dopo aver colpito un corpo estraneo. Verificare eventuali danni sulla macchina ed effettuare le necessarie riparazioni prima di usarla nuovamente.
- 26) Disinnestare il dispositivo di taglio o la presa di potenza e fermare il motore, (accertandosi che tutte le parti in movimento si siano completamente arrestate):
- Prima di fare rifornimento di carburante;
 - Ogni volta che si toglie o si rimonta il sacco di raccolta;
 - Ogni volta che si toglie o si rimonta il deflettore di scarico laterale.
 - Prima di regolare l'altezza di taglio, se questa operazione non può essere eseguita dalla postazione del conducente.
- 27) Disinnestare il dispositivo di taglio o la presa di potenza durante il trasporto e ogni volta che non vengono impiegati.
- 28) Ridurre il gas prima di fermare il motore. Chiudere l'alimentazione del carburante al termine del lavoro, seguendo le istruzioni fornite sul libretto.
- 29) Prestare attenzione all'assieme dispositivi di taglio con più di un dispositivo di taglio, poiché un dispositivo di taglio in rotazione può determinare la rotazione degli altri.
- 30) **ATTENZIONE** – In caso di rotture o incidenti durante il lavoro, arrestare immediatamente il motore e allontanare la macchina in modo da non provocare ulteriori danni; nel caso di incidenti con lesioni personali o a terzi, attivare im-

mediatamente le procedure di pronto soccorso più adeguate alla situazione in atto e rivolgersi ad una Struttura Sanitaria per le cure necessarie. Rimuovere accuratamente eventuali detriti che potrebbero arrecare danni o lesioni a persone o a animali qualora rimanessero inosservati.

31) **ATTENZIONE** – Il livello di rumorosità e di vibrazioni riportato nelle presenti istruzioni, sono valori massimi di utilizzo della macchina. L'impiego di un dispositivo di taglio sbilanciato, l'eccessiva velocità di movimento, l'assenza di manutenzione influiscono in modo significativo nelle emissioni sonore e nelle vibrazioni. Di conseguenza è necessario adottare delle misure preventive atte ad eliminare possibili danni dovuti ad un rumore elevato e alle sollecitazioni da vibrazioni; provvedere alla manutenzione della macchina, indossare cuffie antirumore, effettuare delle pause durante il lavoro.

D) MANUTENZIONE E MAGAZZINAGGIO

1) **ATTENZIONE!** – Togliere la chiave e leggere le relative istruzioni prima di iniziare qualsiasi intervento di pulizia o manutenzione. Indossare indumenti adeguati e guanti di lavoro in tutte le situazioni di rischio per le mani.

2) **ATTENZIONE!** – Non usare mai la macchina con parti usurate o danneggiate. I pezzi guasti o deteriorati devono essere sostituiti e mai riparati. Usare solo ricambi originali: l'uso di ricambi non originali e/o non correttamente montati compromette la sicurezza della macchina, può causare incidenti o lesioni personali e solleva il Costruttore da ogni obbligo o responsabilità.

3) Tutte le operazioni di manutenzione e di regolazione non descritte in questo manuale devono essere eseguite dal vostro Rivenditore o da un Centro specializzato, che dispone delle conoscenze e delle attrezzature necessarie affinché il lavoro sia correttamente eseguito, mantenendo il grado di sicurezza originale della macchina. Operazioni eseguite presso strutture inadeguate o da persone non qualificate comportano il decadimento di ogni forma di Garanzia e di ogni obbligo o responsabilità del Costruttore.

4) Dopo ogni uso, togliere la chiave e controllare eventuali danni.

5) Mantenere serrati dadi e viti, per essere certi che la macchina sia sempre in condizioni sicure di funzionamento. Una manutenzione regolare è essenziale per la sicurezza e per mantenere il livello delle prestazioni.

6) Controllare regolarmente che le viti del dispositivo di taglio siano serrate correttamente.

7) Indossare guanti da lavoro per maneggiare i dispositivi di taglio, per smontarli o rimontarli.

8) Curare l'equilibratura dei dispositivi di taglio

quando vengono affilati. Tutte le operazioni riguardanti i dispositivi di taglio (smontaggio, affilatura, equilibratura, rimontaggio e/o sostituzione) sono lavori impegnativi che richiedono una specifica competenza oltre all'impiego di apposite attrezzature; per ragioni di sicurezza, occorre pertanto che siano sempre eseguite presso un centro specializzato.

9) Controllare regolarmente il funzionamento dei freni. È importante effettuare la manutenzione dei freni e, se necessario, ripararli.

10) Controllare di frequente la protezione di scarico laterale, oppure la protezione di scarico posteriore, il sacco di raccolta e la griglia di aspirazione. Sostituirli se danneggiati.

11) Sostituire gli adesivi che riportano istruzioni e messaggi di avvertenza, se danneggiati.

12) Quando la macchina deve essere riposta o lasciata incustodita, abbassare l'assieme dispositivi di taglio.

13) Riporre la macchina in un luogo inaccessibile ai bambini.

14) Non riporre la macchina con della benzina nel serbatoio in un locale dove i vapori di benzina potrebbero raggiungere una fiamma, una scintilla o una forte fonte di calore.

15) Lasciare raffreddare il motore prima di collocare la macchina in un qualsiasi ambiente.

16) Per ridurre il rischio di incendio, mantenere il motore, il silenziatore di scarico, l'alloggiamento della batteria e la zona di magazzino della benzina liberi da residui d'erba, foglie o grasso eccessivo. Svuotare il sacco di raccolta e non lasciare contenitori con l'erba tagliata all'interno di un locale.

17) Per ridurre il rischio di incendi, controllare regolarmente che non vi siano perdite di olio e/o carburante.

18) Se il serbatoio deve essere vuotato, effettuare questa operazione all'aperto e a motore freddo.

19) Non lasciare mai le chiavi inserite o alla portata di bambini o persone non idonee. Togliere sempre la chiave prima di iniziare ogni intervento di manutenzione.

E) TRASPORTO

1) **ATTENZIONE!** - Se la macchina deve essere trasportata su un camion o un rimorchio, utilizzare rampe di accesso con resistenza, larghezza e lunghezza adeguate. Caricare la macchina con il motore spento, senza conduttore e unicamente a spinta, impiegando un numero adeguato di persone. Durante il trasporto, chiudere il rubinetto della benzina (se previsto), abbassare l'assieme dispositivo di taglio o l'accessorio, inserire il freno di stazionamento e assicurare adeguatamente la macchina al mezzo

di trasporto mediante funi o catene.

F) TUTELA AMBIENTALE

1) La tutela dell'ambiente deve essere un aspetto rilevante e prioritario nell'uso della macchina, a beneficio della convivenza civile e dell'ambiente in cui viviamo. Evitare di essere un elemento di disturbo nei confronti del vicinato.

2) Seguire scrupolosamente le norme locali per lo smaltimento di imballi, olii, benzina, filtri, parti deteriorate o qualsiasi elemento a forte impatto ambientale; questi rifiuti non devono essere gettati nella spazzatura, ma devono essere separati e conferiti agli appositi centri di raccolta, che provvederanno al riciclaggio dei materiali.

3) Seguire scrupolosamente le norme locali per lo smaltimento dei materiali di risulta dopo il taglio.

4) Al momento della messa fuori servizio, non abbandonare la macchina nell'ambiente, ma rivolgersi a un centro di raccolta, secondo le norme locali vigenti.

2. CONOSCERE LA MACCHINA

2.1 DESCRIZIONE DELLA MACCHINA E CAMPO DI UTILIZZO

Questa macchina è un attrezzo da giardinaggio, e precisamente un rasaerba con conducente seduto.

La macchina è provvista di un motore, che aziona il dispositivo di taglio, protetto da un carter, nonché un gruppo di trasmissione che provvede al movimento della macchina.

L'operatore è in grado di condurre la macchina e di azionare i comandi principali mantenendosi sempre seduto al posto di guida.

I dispositivi montati sulla macchina prevedono l'arresto del motore e del dispositivo di taglio, entro alcuni secondi, qualora le azioni dell'operatore non fossero conformi alle condizioni di sicurezza previste.

Uso previsto

Questa macchina è progettata e costruita per il taglio dell'erba.

L'utilizzo di particolari accessori, previsti dal Costruttore come equipaggiamento originale o acquistabili separatamente, permette di effettuare questo lavoro secondo varie modalità operative, illustrate in questo manuale o nelle istruzioni che accompagnano i singoli accessori.

Parimenti, la possibilità di applicare accessori

supplementari (se previsti dal Costruttore) può estendere l'utilizzo previsto ad altre funzioni, secondo i limiti e le condizioni indicate nelle istruzioni che accompagnano l'accessorio stesso.

Tipologia di utente

Questa macchina è destinata all'utilizzo da parte di consumatori, cioè operatori non professionisti. Questa macchina è destinata ad un "uso hobbistico"

Uso improprio

Qualsiasi altro impiego, difforme da quelli sopra citati, può rivelarsi pericoloso e causare danni a persone e/o cose.

Rientrano nell'uso improprio (come esempio, ma non solo):

- trasportare sulla macchina o su un rimorchio altre persone, bambini o animali;
- utilizzare la macchina per il passaggio su terreni instabili, scivolosi, ghiacciati, sassosi o sconnessi, pozzanghere o acquitrini che non permettano la valutazione della consistenza del terreno;
- azionare il dispositivo di taglio nei tratti non erbosi;
- utilizzare la macchina per la raccolta di foglie o detriti.

L'uso improprio della macchina comporta il decadimento della garanzia e il declino di ogni responsabilità del Costruttore, riversando sull'utilizzatore gli oneri derivanti da danni o lesioni proprie o a terzi.

2.2 ETICHETTA DI IDENTIFICAZIONE E COMPONENTI DELLA MACCHINA (vedi figure a pag. ii)

1. Livello potenza acustica
2. Marchio di conformità CE
3. Anno di fabbricazione
4. Potenza e velocità di esercizio del motore
5. Tipo di macchina
6. Numero di matricola
7. Massa della macchina con serbatoio vuoto in kg
8. Nome e indirizzo del Costruttore
9. Tipo di trasmissione (se indicato)
10. Codice articolo

L'esempio della dichiarazione di conformità si trova nella penultima pagina del manuale.



/---/---/---/---/---/---/---/---/

Scrivete qui il numero di matricola della vostra macchina (6).

Immediatamente dopo l'acquisto della macchina, trascrivere i numeri di identificazione (3 - 5 - 6) negli appositi spazi sull'ultima pagina del manuale.

La macchina è composta da una serie di componenti principali, a cui corrispondono le seguenti funzionalità:

11. **Assieme dispositivi di taglio:** è il carter che racchiude i dispositivi di taglio rotanti.
12. **Dispositivi di taglio:** sono gli elementi preposti al taglio dell'erba; le alette poste all'estremità favoriscono il convogliamento dell'erba tagliata verso il canale d'espulsione.
13. **Canale d'espulsione:** è l'elemento di collegamento fra l'assieme dispositivi di taglio e il sacco di raccolta.
14. **Sacco di raccolta:** oltre alla funzione di raccogliere l'erba tagliata, costituisce un elemento di sicurezza, impedendo ad eventuali oggetti raccolti dai dispositivi di taglio di essere scagliati lontano dalla macchina.
15. **Deflettore di scarico laterale (se previsto):** impedisce ad eventuali oggetti raccolti dai dispositivi di taglio di essere scagliati lontano dalla macchina.
16. **Motore:** fornisce il movimento sia dei dispositivi di taglio che della trazione alle ruote; le sue caratteristiche e norme d'uso sono descritte in uno specifico manuale.
17. **Batteria:** fornisce l'energia per l'avviamento del motore; le sue caratteristiche e norme d'uso sono descritte in uno specifico manuale.
18. **Sedile di guida:** è la postazione di lavoro dell'operatore ed è dotato di un sensore che ne rileva la presenza ai fini dell'intervento dei dispositivi di sicurezza.
19. **Etichette di prescrizioni e sicurezza:** rammentano le principali disposizioni per lavorare in sicurezza.

2.3 PRESCRIZIONI DI SICUREZZA

La vostra macchina deve essere utilizzata con prudenza. Per ricordarvelo, sulla macchina sono state poste delle etichette raffiguranti dei pittogrammi, che richiamano le principali precauzioni d'uso. Queste etichette sono considerate come parte integrante della macchina. Se una etichetta si stacca o diventa illeggibile, contattate il vostro Rivenditore per sostituirla.

Il loro significato è spiegato qui di seguito.

31. **Attenzione:** Leggere le istruzioni prima di usare la macchina.
32. **Attenzione:** togliere la chiave e leggere le istruzioni prima di effettuare qualsiasi operazione di manutenzione o riparazione.
33. **Pericolo! Espulsione di oggetti:** Tenere lontane le persone.
34. **Pericolo! Ribaltamento della macchina:** Non usare questa macchina su pendii superiori a 10°.
35. **Pericolo! Mutilazioni:** Assicurarsi che i bambini rimangano a distanza dalla macchina quando il motore è in moto.
36. **Rischio di tagli.** Dispositivi di taglio in movimento. Non introdurre mani o piedi all'interno dell'alloggiamento dei dispositivi di taglio.

NOTA *Le immagini corrispondenti ai testi dei capitoli 3 e seguenti si trovano alle pagg. iii e successive di questo manuale.*

3. SBALLAGGIO E MONTAGGIO

Per motivi di magazzinaggio e trasporto, alcuni componenti della macchina non sono assemblati direttamente in fabbrica, ma devono essere montati dopo la rimozione dall'imballo, seguendo le istruzioni seguenti.

IMPORTANTE *La macchina viene fornita priva di olio motore e benzina. Prima di avviare il motore, effettuare i rifornimenti seguendo le prescrizioni riportate sul libretto del motore.*

ATTENZIONE! *Lo sballaggio e il completamento del montaggio devono essere effettuati su una superficie piana e solida, con spazio sufficiente alla movimentazione della macchina e degli imballi, avvalendosi sempre degli attrezzi appropriati.*

3.1 SBALLAGGIO

All'atto della rimozione dell'imballo, fare attenzione a non perdere tutti i singoli particolari e le dotazioni, e a non danneggiare l'assieme dispositivi di taglio al momento della discesa della macchina dal pallet di base.

L'imballo standard contiene:

- la macchina vera e propria;
- la copertura del cruscotto;
- il canotto del piantone del volante;
- il volante;
- il sedile;
- la prolunga della leva di comando innesto

dispositivo di taglio;

- i componenti del sacco di raccolta;
- la parte inferiore della piastra posteriore;
- i componenti per l'accessorio "mulching" (se previsto);
- il deflettore di scarico laterale (se previsto);
- le dotazioni da utilizzare per completare il montaggio dei vari componenti della macchina (in buste separate per ciascun utilizzo);
 - un carica batterie (se previsto);
 - 2 chiavi d'avviamento;
 - un fusibile di ricambio da 10 A, da conservare per eventuali necessità.
- il Manuale di Istruzioni e i documenti della macchina.

NOTA Per evitare di danneggiare l'assieme dispositivi di taglio, portarlo alla massima altezza e prestare la massima attenzione al momento della discesa dal pallet di base.

Trasmissione idrostatica

- - Per agevolare la discesa dal pallet e lo spostamento della macchina, portare la leva di sblocco della trasmissione posteriore in pos. «B» (vedi 4.23).

Lo smaltimento degli imballi deve avvenire secondo le disposizioni locali vigenti.

3.2 MONTAGGIO DELLA PIASTRA POSTERIORE (Fig. 3.1)

- Utilizzare la dotazione contrassegnata con "A".

Applicare le piastrine (1) alle due staffe di supporto (2) e (3), come indicato nella figura. Fissare le due staffe (2) e (3) ai supporti del telaio, mediante le viti (4), facendo attenzione a rispettare la posizione destra e sinistra.

Montare la parte inferiore (5) della piastra posteriore e fissarla alle staffe inferiori con le viti (6) senza serrarle completamente.

Trasmissione idrostatica

- - Assicurarsi che la leva di sblocco (7) sia inserita correttamente nella scanalatura della piastra posteriore e che scorra liberamente.

Serrare a fondo le viti (6).

3.3 MONTAGGIO DEL CRUSCOTTO E DEL VOLANTE (Fig. 3.2)

- Utilizzare la dotazione contrassegnata con "B".

Disporre la macchina in piano ed allineare le ruote anteriori.

Montare il canotto (3) sul piantone (2), avendo cura che la spina (1) sia correttamente inserita nella sede del canotto.

Introdurre la prolunga del piantone (3a) nel foro del canotto (3).

Montare la copertura del cruscotto (5) avendo cura di inserire correttamente tutti gli agganci a scatto nelle rispettive sedi.

Montare il volante (6) sul canotto (3) in modo che le razze risultino rivolte verso il sedile.

Montare il volante, fissandolo tramite la viteria (7a/b/c) in dotazione, nella sequenza indicata. Applicare la copertura del volante (8) inserendo a scatto i tre agganci nelle rispettive sedi.

3.4 MONTAGGIO DEL SEDILE (Fig. 3.3)

- Utilizzare la dotazione contrassegnata con "C".

Montare il sedile (1) sulla piastra (2) utilizzando le viti (3a/b/c).

3.5 MONTAGGIO DELLA PROLUNGA DELLA LEVA COMANDO INNESTO DISPOSITIVO DI TAGLIO (Fig. 3.4)

- Utilizzare la dotazione contrassegnata con "C".

Avvitare la manopola (1) sulla prolunga (2), quindi avvitare la prolunga (2) all'estremità della leva (3).

3.6 COLLEGAMENTO DELLA BATTERIA (Fig. 3.5)

La batteria (1) è alloggiata sotto il sedile, ed è accessibile rimuovendo la copertura (2).

Collegare il connettore della batteria (3) al connettore della macchina (4) e sistemare il cavo (5) in modo che resti trattenuto nell'apposita sede (7).

Tramite il connettore (6), provvedere alla ricarica della batteria seguendo le indicazioni del libretto (vedi 6.2.3), quindi ripristinare la copertura (2).

3.7 MONTAGGIO DEL SACCO DI RACCOLTA (Fig. 3.6)

- Utilizzare la dotazione contrassegnata con "D".

Montare il sacco di raccolta seguendo le sequenze indicate nelle figure.

3.8 MONTAGGIO DELL'ACCESSORIO PER "MULCHING" (se previsto) (Fig. 3.7)

• Utilizzare la dotazione contrassegnata con "E".

Montare il manico (1) sul tappo deflettore (2) per mezzo della spina (3), spingendola a fondo con l'aiuto di un martello.

Inserire l'altra estremità della molla (4) nell'apertura del tappo deflettore (2) e fissarla per mezzo della spina (5) inserita nell'apposita sede (6) del tappo deflettore (2).

Inserire l'altra estremità della molla (4) nella parte più ampia del gancio (7).

Con l'aiuto di un cacciavite, agganciare la parte più stretta del gancio (7) al foro del manico (1).

4. COMANDI E STRUMENTI DI CONTROLLO

4.1 VOLANTE DI GUIDA (Fig. 4.1 n.1)

Comanda la sterzata delle ruote anteriori.

4.2 LEVA FRENO DI STAZIONAMENTO (Fig. 4.1 n.2)

Il freno di stazionamento impedisce alla macchina di muoversi dopo averla parcheggiata. La leva di innesto ha due posizioni, corrispondenti a:

«A» = Freno disinserito

«B» = Freno inserito

– Per inserire il freno di stazionamento premere a fondo il pedale (4.11 oppure 4.21) e portare la leva in posizione «B»; quando si solleva il piede dal pedale, questo rimane bloccato in posizione abbassata.

– Per disinserire il freno di stazionamento, premere il pedale (4.11 oppure 4.21) e la leva si riporta in posizione «A».

4.3 COMANDO DI INNESTO E FRENO DEI DISPOSITIVI DI TAGLIO (Fig. 4.1 n.3)

Questa leva ha due posizioni, indicate da una targhetta e corrispondenti a:

 Posizione «A» = Dispositivi di taglio disinnestati

 Posizione «B» = Dispositivi di taglio innestati

IMPORTANTE *La leva deve essere innestata dolcemente, evitando movimenti bruschi.*

– Se i dispositivi di taglio vengono innestati senza rispettare le condizioni di sicurezza

previste, il motore si spegne o non può essere avviato (vedi 5.2).

– Disinnestando i dispositivi di taglio (Pos. «A»), viene contemporaneamente azionato un freno che ne arresta la rotazione entro cinque secondi.

4.4 LEVA REGOLAZIONE ALTEZZA TAGLIO (Fig. 4.1 n.4)

Questa leva ha diverse posizioni e permette di regolare il taglio a varie altezze.

– Per passare da una posizione all'altra occorre spostare lateralmente la leva e riposizionarla in una delle tacche di arresto.

4.5 COMMUTATORE A CHIAVE (Fig. 4.1 n.5)

Questo comando a chiave ha tre posizioni corrispondenti a:

 «ARRESTO» tutto spento;

 «MARCIA» tutti i servizi attivati;

 «AVVIAMENTO» inserisce il motorino di avviamento.

– Rilasciando la chiave dalla posizione «AVVIAMENTO», questa torna automaticamente in posizione «MARCIA».

4.6 LEVA ACCELERATORE (Fig. 4.1 n.6)

Regola il numero dei giri del motore. Le posizioni, indicate dalla targhetta, corrispondono a:

 «STARTER» (se previsto) avviamento a freddo

 «LENTO» regime minimo del motore

 «VELOCE» regime massimo del motore

– La posizione «STARTER» (se prevista) provoca un arricchimento della miscela e deve essere usata in caso di avviamento a freddo e solo per il tempo strettamente necessario.

– Durante i percorsi di trasferimento scegliere una posizione intermedia fra «LENTO» e «VELOCE».

– Durante il taglio dell'erba portare la leva su «VELOCE».

4.7 PEDALE DI CONSENSO TAGLIO IN RETROMARCIA (Fig. 4.1 n.7)

Tenendo premuto il pedale, è possibile retrocedere con i dispositivi di taglio innestati, senza provocare l'arresto del motore.



Trasmissione meccanica

4.11 PEDALE FRIZIONE / FRENO (Fig. 4.2 n.11)

Questo pedale esplica una duplice funzione: nella prima parte della corsa agisce da frizione inserendo o disinserendo la trazione alle ruote e nella seconda parte si comporta da freno, agendo sulle ruote posteriori.

IMPORTANTE Occorre prestare la massima attenzione a non indugiare troppo nella fase di frizione per non provocare il surriscaldamento e il conseguente danneggiamento della ghiaia di trasmissione del moto.

NOTA Durante la marcia è bene non tenere il piede appoggiato sul pedale.

4.12 LEVA COMANDO CAMBIO DI VELOCITÀ (Fig. 4.2 n.12)

Questa leva ha sei posizioni, corrispondenti alle quattro marce in avanti, alla posizione di folle «N» e di retromarcia «R».

Per passare da una marcia all'altra, premere a metà corsa il pedale (4.11) e spostare la leva secondo le indicazioni riportate sull'etichetta.

ATTENZIONE! L'innesto della marcia deve avvenire da fermo.

ATTENZIONE! L'innesto della retromarcia deve avvenire da fermo.



Trasmissione idrostatica

4.21 PEDALE FRENO (Fig. 4.3 n.21)

Questo pedale aziona il freno sulle ruote posteriori.

4.22 PEDALE TRAZIONE (Fig. 4.3 n.22)

Tramite questo pedale si inserisce la trazione alle ruote e si regola la velocità della macchina, sia in marcia avanti che in retromarcia.

- Per inserire la marcia in avanti, premere con la punta del piede nella direzione «F»; aumentando la pressione sul pedale aumenta progressivamente la velocità della macchina.
- La retromarcia viene inserita premendo il pedale con il tacco nella direzione «R».

- Rilasciando il pedale, questo ritorna automaticamente in posizione di folle «N».

ATTENZIONE! L'inserimento della retromarcia deve avvenire da fermo.

NOTA Se il pedale della trazione viene azionato sia in avanti che in retromarcia con il freno di stazionamento (4.2) inserito, il motore si arresta.

4.23 LEVA DI SBLOCCO DELLA TRASMISSIONE IDROSTATICA (Fig. 4.3 n.23)

Questa leva ha due posizioni, indicate da una targhetta:

«A» = Trasmissione inserita: per tutte le condizioni di utilizzo, in marcia e durante il taglio;

«B» = Trasmissione sbloccata: riduce notevolmente lo sforzo richiesto per spostare la macchina a mano, a motore spento.

IMPORTANTE Per evitare di danneggiare il gruppo trasmissione, questa operazione deve essere eseguita solo a motore fermo, con il pedale (4.22) in posizione «N».

5. NORME D'USO

5.1 RACCOMANDAZIONI PER LA SICUREZZA

ATTENZIONE! Se è previsto un uso prevalente su terreni in pendenza (mai superiore a 10°), leggere attentamente le prescrizioni per operare in sicurezza (vedi 5.5).

IMPORTANTE Tutti i riferimenti relativi alle posizioni dei comandi sono quelli illustrati nel capitolo 4.

5.2 CRITERI DI INTERVENTO DEI DISPOSITIVI DI SICUREZZA

I dispositivi di sicurezza agiscono secondo due criteri:

- impedire l'avviamento del motore se tutte le condizioni di sicurezza non sono rispettate;
- arrestare il motore se anche una sola condizione di sicurezza viene a mancare.

- a) Per avviare il motore occorre in ogni caso che:
- la trasmissione sia in "folle";
 - i dispositivi di taglio siano disinnestati;
 - l'operatore sia seduto.

- b) Il motore si arresta quando:
- l'operatore abbandona il sedile;
 - si solleva il sacco di raccolta con dispositivi di taglio innestati;
 - si innesta il dispositivo di taglio senza che sia stato applicato il sacco di raccolta;
 - si innesta il freno di stazionamento senza aver disinnestato il dispositivo di taglio.
- viene azionato il pedale della trazione (vedi 4.22) con il freno di stazionamento inserito.

5.3 OPERAZIONI PRELIMINARI PRIMA DI INIZIARE IL LAVORO

Prima di iniziare a lavorare, è necessario effettuare una serie di controlli e di operazioni, per assicurare che il lavoro si svolga in modo proficuo e nella massima sicurezza.

5.3.1 Regolazione del sedile (Fig. 5.1)

Per variare la posizione del sedile occorre allentare le quattro viti di fissaggio (1) e farlo scorrere lungo le asole del supporto. Trovata la posizione, serrare a fondo le quattro viti (1).

5.3.2 Pressione degli pneumatici (Fig. 5.2)

La corretta pressione degli pneumatici è condizione essenziale per ottenere un perfetto allineamento dell'assieme dispositivi di taglio e quindi una rasatura uniforme del prato. Svitare i cappucci di protezione, collegare le valvole ad una presa d'aria compressa munita di manometro e regolare la pressione ai valori indicati.

5.3.3 Rifornimento di olio e benzina

NOTA Il tipo di olio e di benzina da impiegare è indicato nel manuale di istruzioni del motore.

Per accedere all'astina di livello dell'olio, è necessario ribaltare il sedile e rimuovere la copertura sottostante.

A motore fermo controllare il livello dell'olio del motore: secondo le precise modalità indicate nel manuale del motore deve essere compreso fra le tacche MIN. e MAX dell'astina (Fig. 5.3). Fare il rifornimento di carburante utilizzando un imbuto avendo cura di non riempire completamente il serbatoio. (Fig. 5.4)

⚠ PERICOLO! Il rifornimento deve avvenire a motore spento in luogo aperto o ben aerato. Ricordare sempre che i vapori di benzina sono infiammabili! **NON AVVICINARE**

FIAMME ALLA BOCCA DEL SERBATOIO PER VERIFICARE IL CONTENUTO E NON FUMARE DURANTE IL RIFORNIMENTO.

IMPORTANTE Evitare di versare benzina sulle parti in plastica per non danneggiarle; in caso di fuoriuscite accidentali, risciacquare subito con acqua. La garanzia non copre i danni alle parti in plastica della carrozzeria o del motore causati dalla benzina.

5.3.4 Predisposizione della macchina e montaggio delle protezioni all'uscita (sacco di raccolta o deflettore di scarico laterale)

NOTA Questa macchina permette di effettuare la rasatura del prato in diverse modalità, a seconda degli accessori montati. Gli accessori qui citati possono far parte della dotazione originale o possono essere acquistati successivamente. Prima di iniziare il lavoro occorre predisporre la macchina in base a come si intende eseguire la rasatura.
ESEGUIRE L'OPERAZIONE A MOTORE SPENTO.

⚠ ATTENZIONE! Non utilizzare mai la macchina senza aver montato le protezioni all'uscita!

- **Predisposizione per il taglio e la raccolta** dell'erba nel sacco di raccolta (Fig. 5.5)
Agganciare il sacco di raccolta (1) introducendo i due attacchi (2) nelle asole dei due supporti (3).

- **Predisposizione per il taglio e la sminuzatura dell'erba (funzione "mulching")** (Fig. 5.7)

Accertarsi che l'interno dell'assieme dispositivi di taglio sia sufficientemente pulito e privo di incrostazioni di erba e fango che potrebbero rendere difficoltoso l'inserimento del tappo deflettore per "mulching".

Portare l'assieme dispositivi di taglio in posizione di massima altezza ed introdurre l'accessorio "mulching" (1) dall'apertura di scarico, spingendolo a fondo all'interno del canale di espulsione fino all'arresto.

Agganciare i due tiranti elastici (2) ai due fori presenti ai lati del canale di espulsione (3). Applicare poi il sacco di raccolta come sopra indicato.

- **Predisposizione per il taglio e lo scarico laterale dell'erba (Fig. 5.8)**

Sollevarre la leva di sicurezza (1) e la protezione di scarico laterale (2). Agganciare il deflettore di scarico laterale (3) e abbassare la protezione (2), assicurandosi che rimanga ben agganciata

alle sporgenze (3a) del deflettore.
Il corretto montaggio del deflettore di scarico laterale è visibile dall'allineamento delle due frecce (4).
Applicare poi il sacco di raccolta come sopra indicato.

5.3.5 Controllo della sicurezza e dell'efficienza della macchina

1. Verificare che i dispositivi di sicurezza agiscano come indicato (vedi 5.2).
2. Accertare che il freno funzioni regolarmente.
3. Non iniziare il taglio se i dispositivi di taglio vibrano o si hanno dubbi sull'affilatura; ricordare sempre che:
 - Un dispositivo di taglio male affilato strappa l'erba e provoca un ingiallimento del prato.
 - Un dispositivo di taglio allentato causa vibrazioni anomale e può causare pericolo.

⚠ ATTENZIONE! *Non usare la macchina se non si è sicuri della sua efficienza e sicurezza e contattare immediatamente il vostro Rivenditore per le necessarie verifiche o riparazioni.*

5.4 USO DELLA MACHINA

5.4.1 Avviamento

Per avviare il motore (Fig. 5.9):

- aprire il rubinetto della benzina (1) (se previsto) accessibile dal vano della ruota posteriore sinistra;
- mettere la trasmissione in folle («N») (vedi 4.12 oppure 4.22);
- disinnestare i dispositivi di taglio (vedi 4.3);
- inserire il freno di stazionamento, sui terreni in pendenza;
- nel caso di avviamento a freddo, azionare lo starter (vedi 4.6);
- nel caso di motore già caldo o senza starter, è sufficiente posizionare la leva fra «LENTO» e «VELOCE»;
- inserire la chiave, ruotarla in posizione «MARCHIA» per inserire il circuito elettrico, quindi portarla in posizione «AVVIAMENTO» per avviare il motore;
- rilasciare la chiave ad avviamento avvenuto.

Dopo qualche secondo di funzionamento, portare la leva dell'acceleratore in posizione «VELOCE» e quindi su «LENTO».

IMPORTANTE *Lo starter deve essere disinserito non appena il motore gira regolarmente; il suo impiego a motore già caldo può imbrattare la candela e causare un funzionamento irregolare del motore.*

NOTA *In caso di difficoltà di avviamento, non insistere a lungo con il motorino per evitare di scaricare la batteria e per non ingolfare il motore. Riportare la chiave in posizione «ARRESTO», attendere qualche secondo e ripetere l'operazione. Perdurando l'inconveniente, consultare il capitolo «7» del presente manuale ed il manuale d'istruzioni del motore.*

IMPORTANTE *Tener sempre presente che i dispositivi di sicurezza impediscono l'avviamento del motore quando non sono rispettate le condizioni di sicurezza (vedi 5.2). In questi casi, ripristinato il consenso all'avviamento, occorre riportare la chiave in «ARRESTO» prima di poter avviare nuovamente il motore.*

5.4.2 Marcia avanti e trasferimenti

Durante i trasferimenti:

- disinnestare i dispositivi di taglio;
- portare l'assieme dispositivi di taglio in posizione di massima altezza (posizione «7»);
- portare il comando dell'acceleratore in una posizione intermedia fra «LENTO» e «VELOCE».

Trasmissione meccanica

- Azionare il pedale a fondo corsa (vedi 4.11) e
- portare la leva del cambio in posizione di 1^a marcia (vedi 4.12).
- Tenendo premuto il pedale, disinserire il freno di stazionamento; rilasciare gradualmente il pedale che passa così dalla funzione «freno» a quella di «frizione», azionando le ruote posteriori (vedi 4.11).

⚠ ATTENZIONE! *Il rilascio deve essere graduale per evitare che un innesto troppo brusco possa causare l'impennamento e la perdita di controllo del mezzo.*

- Raggiungere gradualmente la velocità voluta agendo sull'acceleratore e sul cambio;
- per passare da una marcia a un'altra occorre azionare la frizione, premendo il pedale fino a metà della corsa (vedi 4.11).

IMPORTANTE *L'innesto della marcia deve sempre avvenire da fermo.*

Trasmissione idrostatica

- Disinserire il freno di stazionamento e rilasciare il pedale del freno (vedi 4.21).
- Premere il pedale della trazione (vedi 4.22) nella direzione «F» e raggiungere la velocità voluta graduando la pressione sul pedale stesso e agendo sull'acceleratore.

ATTENZIONE! *L'inserimento della trazione deve avvenire secondo le modalità già descritte (vedi 4.22) per evitare che un innesto troppo brusco possa causare l'impennamento e la perdita di controllo del mezzo, specialmente sui pendii.*

5.4.3 Frenatura

Trasmissione meccanica

- Per frenare, premere il pedale a fondo corsa (vedi 4.11), riducendo dapprima la velocità mediante l'acceleratore, per non sovraccaricare inutilmente il sistema frenante.

Trasmissione idrostatica

- Rallentare dapprima la velocità della macchina riducendo i giri del motore, quindi premere il pedale del freno (vedi 4.21), per ridurre ulteriormente la velocità, fino ad arrestarsi.
- Un rallentamento sensibile della macchina si ottiene già rilasciando il pedale della trazione.

5.4.4 Retromarcia

IMPORTANTE *L'innesto della retromarcia deve sempre avvenire da fermo.*

IMPORTANTE *Per poter retrocedere con i dispositivi di taglio innestati, è necessario premere e tenere premuto il pedale di consenso (vedi 4.7) per non provocare l'arresto del motore.*

Trasmissione meccanica

- Azionare il pedale fino ad arrestare la macchina, inserire la retromarcia spostando lateralmente la leva e portandola in posizione «R» (vedi 4.12). Rilasciare gradualmente il pedale per inserire la frizione ed iniziare la retromarcia.

Trasmissione idrostatica

- Arrestata la macchina, iniziare la retromarcia premendo il pedale di trazione nella direzione «R» (vedi 4.22).

5.4.5 Taglio dell'erba

Per iniziare il taglio:

- portare l'acceleratore in posizione «VELOCE»;
- portare l'assieme dispositivi di taglio in posizione di massima altezza;
- lasciare scaldare il motore per qualche minuto prima di innestare i dispositivi di taglio;
- innestare i dispositivi di taglio (vedi 4.3), solo sul basso tappeto erboso, evitando di innestare i dispositivi di taglio su terreni ghiaiosi o nell'erba troppo alta;

IMPORTANTE *Se i dispositivi di taglio vengono innestati su erba troppo alta, il motore potrebbe subire un repentino calo di giri e in alcuni casi arrivare allo spegnimento, o la frizione potrebbe consumarsi.*

- iniziare l'avanzamento nella zona erbosa in modo molto graduale e con particolare cautela, come già descritto precedentemente
- regolare la velocità di avanzamento e l'altezza di taglio (vedi 4.4) secondo le condizioni del prato (altezza, densità e umidità dell'erba).

Trasmissione meccanica

- – Erba alta e densa prato umido: 1^a marcia
- – Erba bassa prato asciutto: 2^a 3^a marcia

NOTA *La quarta marcia è prevista unicamente come marcia di trasferimento in piano.*

Trasmissione idrostatica

- L'adeguamento della velocità alle condizioni del prato è ottenuto in modo graduale e progressivo agendo opportunamente sul pedale di regolazione della velocità.

ATTENZIONE! *Nei tagli su terreni in pendenza occorre ridurre la velocità di avanzamento per garantire le condizioni di sicurezza (vedi 1A-C7-8-9).*

In ogni caso occorre ridurre la velocità ogni volta che si avverte un calo di giri del motore, tenendo presente che non si otterrà mai un buon

taglio dell'erba se la velocità di avanzamento è troppo alta in relazione alla quantità di erba tagliata.

Disinnestare i dispositivi di taglio e portare l'assieme dispositivi di taglio in posizione di massima altezza ogni volta che si rendesse necessario superare un ostacolo.

5.4.6 Svuotamento del sacco di raccolta (Fig. 5.10)

NOTA *Lo svuotamento del sacco di raccolta è eseguibile solo con dispositivi di taglio disinnestati; in caso contrario, si arresterebbe il motore.*

Il riempimento del sacco di raccolta è completo quando l'erba tagliata comincia a rimanere sul prato. Se si prosegue il taglio con il sacco di raccolta pieno, si può intasare il canale di espulsione.

Per svuotare il sacco di raccolta:

- disinnestare i dispositivi di taglio (vedi 4.3);
- ridurre il regime del motore;
- mettere in folle (N) (vedi 4.12 Trasmissione meccanica oppure 4.22 Trasmissione idrostatica) ed arrestare l'avanzamento;
- inserire il freno di stazionamento sui pendii;
- afferrare la maniglia posteriore (1) e ribaltare il sacco di raccolta per svuotarlo.

5.4.7 Svuotamento del canale d'espulsione

Un taglio d'erba molto alta o bagnata, unito ad una velocità di avanzamento troppo elevata, può causare l'intasamento del canale d'espulsione. In caso di intasamento occorre:

- arrestare l'avanzamento, disinnestare i dispositivi di taglio e arrestare il motore;
- togliere il sacco di raccolta;
- rimuovere l'erba accumulata, agendo dalla parte dell'apertura di scarico del canale.

⚠ ATTENZIONE! *Questa operazione deve sempre avvenire a motore spento.*

5.4.8 Fine del taglio

Terminata la rasatura, disinnestare i dispositivi di taglio, ridurre il numero dei giri del motore ed effettuare il percorso di ritorno con l'assieme dispositivi di taglio in posizione di massima altezza.

5.4.9 Fine Lavoro

Arrestare la macchina, mettere la leva dell'acceleratore in posizione «LENTO» e spegnere il motore portando la chiave in posizione «ARRE-

STO».

A motore spento, chiudere il rubinetto (1) della benzina (se previsto) (Fig. 5.11).

⚠ ATTENZIONE! *Per evitare possibili ritorni di fiamma, portare l'acceleratore in posizione di «LENTO» per 20 secondi prima di spegnere il motore.*

! IMPORTANTE *Per preservare la carica della batteria, non lasciare la chiave in posizione di «MARCIA» quando il motore non è in moto.*

5.4.10 Pulizia della macchina

Dopo ogni utilizzo, ripulire l'esterno della macchina, svuotare il sacco di raccolta e scuoterlo per ripulirlo dai residui d'erba e terriccio.

Ripassare le parti in plastica della carrozzeria con una spugna imbevuta d'acqua e detersivo, facendo ben attenzione a non bagnare il motore, i componenti dell'impianto elettrico e la scheda elettronica posta sotto il sedile.

! IMPORTANTE *Non usare mai lance a pressione o liquidi aggressivi per il lavaggio della carrozzeria e del motore!*

⚠ ATTENZIONE! *È necessario che sulla parte superiore dell'assieme dispositivi di taglio non si accumulino detriti e residui di erba essiccata, al fine di mantenere il livello ottimale di efficienza e di sicurezza della macchina.*

Dopo ogni utilizzo, procedere ad una accurata pulizia dell'assieme dispositivi di taglio, per rimuovere ogni residuo d'erba o detriti.

⚠ ATTENZIONE! *Durante la pulizia dell'assieme dispositivi di taglio, indossare occhiali protettivi ed allontanare persone o animali dall'area circostante.*

- a) Il lavaggio dell'interno dell'assieme dispositivi di taglio e del canale d'espulsione deve essere eseguito su un pavimento solido:
- predisporre la macchina secondo la modalità d'uso con cui è stata utilizzata l'ultima volta (vedi 5.3.4);
 - collegare un tubo per l'acqua all'apposito raccordo (1), facendovi affluire dell'acqua (Fig. 5.12);
 - sedersi al posto di guida;
 - abbassare completamente l'assieme dispositivi di taglio ;
 - avviare il motore e mantenere la trasmissione in folle;
 - innestare i dispositivi di taglio e lasciarli girare per qualche minuto.

Rimuovere il sacco di raccolta, il deflettore di scarico laterale o l'accessorio "mulching" (se presenti), risciacquarli e riporli in modo da favorire una rapida asciugatura.

- b)** Per la pulizia della parte superiore dell'assieme dispositivi di taglio:
- abbassare completamente l'assieme dispositivi di taglio (posizione «1»);
 - soffiare con un getto d'aria compressa attraverso le aperture delle protezioni destra e sinistra. (Fig. 5.13).

5.4.11 Rimessaggio e inattività prolungata

Se si prevede un prolungato periodo di inattività (superiore a 1 mese), provvedere a scollegare i cavi della batteria e seguire le indicazioni contenute nel manuale di istruzioni del motore. (Fig. 5.14) Chiudere il rubinetto del carburante (1).

Con l'aiuto di una pinza, rimuovere la fascetta (2), scollegare il tubo del carburante (3) e svuotare il serbatoio raccogliendo tutto il carburante in un contenitore adeguato.

Aprire il rubinetto (1) e avviare il motore, lasciandolo in moto fino all'arresto, dovuto all'esaurimento del carburante rimasto nelle tubazioni e nel carburatore.

Ricollegare il tubo (3), facendo attenzione a riposizionare correttamente la fascetta (2). Riporre la macchina in un ambiente asciutto, al riparo dalle intemperie e, possibilmente, ricoprirla con un telo (vedi 8.3).

IMPORTANTE *La batteria deve essere conservata in un luogo fresco e asciutto. Ricaricare sempre la batteria prima di un lungo periodo di inattività (superiore a 1 mese) e provvedere alla ricarica prima di riprendere l'attività (vedi 6.2.3).*

Alla ripresa del lavoro, accertarsi che non vi siano perdite di benzina dai tubi, dal rubinetto e dal carburatore.

5.5 USO SU TERRENI IN PENDENZA (Fig. 5.15)

Rispettare i limiti indicati (**max 10° - 17%**).

ATTENZIONE! *Nei terreni in pendenza occorre iniziare la marcia avanti con particolare cautela per evitare l'impennamento della macchina. Ridurre la velocità d'avanzamento prima di affrontare un pendio, specialmente in discesa.*

PERICOLO! *Non inserire mai la retromarcia per ridurre la velocità in discesa: questo potrebbe causare la perdita di controllo del mezzo, specialmente su terreni scivolosi.*

Trasmissione meccanica

- **PERICOLO!** *Non percorrere mai le discese con il cambio in folle o la frizione disinnestata! Inserire sempre una marcia bassa prima di lasciare la macchina ferma e incustodita.*

Trasmissione idrostatica

- Percorrere le discese senza azionare il pedale della trazione (vedi 4.22), al fine di sfruttare l'effetto frenante della trasmissione idrostatica, quando la trasmissione non è inserita.

5.6 ALCUNI CONSIGLI PER MANTENERE UN BEL PRATO

1. Per mantenere un prato di bell'aspetto, verde e soffice, è necessario che sia tagliato regolarmente e senza traumatizzare l'erba. Il prato può essere costituito da erbe di diverse tipologie. Con tagli frequenti, crescono maggiormente le erbe che sviluppano molte radici e formano una solida coltre erbosa; al contrario, se i tagli avvengono con minore frequenza, si sviluppano prevalentemente erbe alte e selvatiche (trifoglio, margherite, ecc.).
2. È sempre preferibile tagliare l'erba con il prato ben asciutto.
3. I dispositivi di taglio devono essere integri e ben affilati, in modo che la recisione sia netta e senza sfrangiature che portano ad un ingiallimento delle punte.
4. Il motore deve essere utilizzato al massimo dei giri, sia per assicurare un taglio netto dell'erba che per ottenere una buona spinta dell'erba tagliata attraverso il canale d'espulsione.
5. La frequenza delle rasature deve essere rapportata alla crescita dell'erba, evitando che tra un taglio e l'altro l'erba cresca troppo.
6. Nei periodi più caldi e secchi è opportuno tenere l'erba leggermente più alta, per ridurre il disseccamento del terreno.
7. L'altezza ottimale dell'erba di un prato ben curato è di circa 4-5 cm e, con un solo taglio, non bisognerebbe asportare più di un terzo dell'altezza totale. Se l'erba è molto alta è meglio eseguire il taglio in due passate, a distanza di un giorno; la prima con i dispositivi

di taglio ad altezza massima ed eventualmente a scia ridotta, e la seconda all'altezza desiderata (Fig. 5.16) .

8. L'aspetto del prato sarà migliore se i tagli saranno eseguiti alternandoli nelle due direzioni (Fig. 5.17).
9. Se il convogliatore tende ad intasarsi d'erba è bene ridurre la velocità di avanzamento in quanto può essere eccessiva in funzione della condizione del prato; se il problema rimane, cause probabili sono i dispositivi di taglio male affilati o il profilo delle alette deformato.
10. Fare molta attenzione ai tagli in corrispondenza di cespugli e in prossimità di cordoli bassi che potrebbero danneggiare il parallelismo e il bordo dell'assieme dispositivi di taglio ed i dispositivi di taglio.

6. MANUTENZIONE

6.1 RACCOMANDAZIONI PER LA SICUREZZA

⚠ ATTENZIONE! *Occorre contattare immediatamente il vostro Rivenditore o un Centro specializzato qualora si riscontrassero irregolarità nel funzionamento*

- del freno,
- dell'innesto e arresto dei dispositivi di taglio,
- dell'inserimento della trazione in marcia avanti o retromarcia.

6.2 MANUTENZIONE ORDINARIA

La tabella ha lo scopo di aiutarvi a mantenere in efficienza e sicurezza la vostra macchina. In essa sono richiamati i principali interventi e la periodicità prevista per ciascuno di essi. Le caselle a fianco vi permettono di annotare la data o il numero di ore di funzionamento nelle quali l'intervento è stato eseguito.

Intervento		Ore	Eseguito (Data o Ore)						
1.	MACCHINA								
1.1	Controllo fissaggio e affilatura dispositivi di taglio ³⁾	25							
1.2	Sostituzione dispositivi di taglio ³⁾	100							
1.3	Controllo cinghia trasmissione ³⁾	25							
1.4	Sostituzione cinghia trasmissione ^{2) 3)}	–							
1.5	Controllo cinghia comando dispositivi di taglio ³⁾	25							
1.6	Sostituzione cinghia comando dispositivi di taglio ^{2) 3)}	–							
1.7	Controllo e registrazione freno ³⁾	25							
1.8	Controllo e registrazione trazione ³⁾	25							
1.9	Controllo innesto e freno dispositivo di taglio ³⁾	25							
1.10	Controllo di tutti i fissaggi	25							
1.11	Lubrificazione generale ⁴⁾	25							
2.	MOTORE ¹⁾								
2.1	Sostituzione olio motore	...							
2.2	Controllo e pulizia filtro dell'aria	...							
2.3	Sostituzione filtro dell'aria	...							
2.4	Controllo filtro benzina	...							

Intervento		Ore	Eseguito (Data o Ore)					
2.5	Sostituzione filtro benzina	...						
2.6	Controllo e pulizia contatti candela	...						
2.7	Sostituzione candela	...						

- 1) Consultare il manuale del motore per l'elenco completo e la periodicità.
- 2) Contattare il vostro Rivenditore ai primi cenni di malfunzionamento.
- 3) Operazione che deve essere eseguita dal vostro Rivenditore o da un Centro specializzato.
- 4) La lubrificazione generale di tutte le articolazioni dovrebbe inoltre essere eseguita ogni volta che si prevede una lunga inattività della macchina.

6.2.1 Motore (Fig. 6.1)

Seguire tutte le prescrizioni riportate sul libretto di istruzioni del motore.

Lo scarico dell'olio del motore si effettua per mezzo di una siringa (2) (accessorio a richiesta) adeguata all'uso, dopo aver svitato il tappo di riempimento (1).

Montare sulla siringa (2) un tubetto (3) di diametro adeguato e lungo almeno 400 mm; introdurre a fondo il tubetto (3) nel foro, quindi aspirare tutto l'olio del motore, tenendo presente che lo svuotamento completo richiede di ripetere l'operazione alcune volte.

6.2.2 Asse posteriore

È costituito da un gruppo monoblocco sigillato e non richiede manutenzione; è fornito di una carica di lubrificante permanente, che non necessita di sostituzione o rabbocco.

6.2.3 Batteria (Fig. 6.2)

È fondamentale effettuare un'accurata manutenzione della batteria per garantire buone prestazioni.

La batteria deve essere ricaricata periodicamente utilizzando il caricabatteria fornito in dotazione (se previsto).

La batteria della vostra macchina deve essere tassativamente caricata completamente:

- prima di utilizzare la macchina per la prima volta dopo l'acquisto;
- ogni 20 avviamenti del motore;
- prima di ogni prolungato periodo di inattività della macchina;
- prima della messa in servizio dopo un prolungato periodo di inattività.

Leggere e rispettare attentamente la procedura di ricarica descritta nel manuale allegato alla batteria. Se non si rispetta la procedura o non si carica la batteria, si potrebbero verificare danni irreparabili agli elementi della batteria.

Una batteria scarica **deve** essere ricaricata al più presto.

IMPORTANTE *La ricarica deve avvenire con una apparecchiatura a tensione costante. Altri sistemi di ricarica possono danneggiare irrimediabilmente la batteria.*

La macchina è dotata di un connettore (1) per la ricarica, da collegare al corrispondente connettore dell'apposito carica batterie di mantenimento, fornito in dotazione (se previsto) o disponibile a richiesta (vedi 8.2).

IMPORTANTE *Questo connettore deve essere usato esclusivamente per il collegamento al carica batterie di mantenimento previsto dal Costruttore. Per il suo utilizzo:*

- seguire le indicazioni riportate nelle relative istruzioni d'uso;
- seguire le indicazioni riportate nel manuale della batteria.

6.3 INTERVENTI SULLA MACCHINA

6.3.1 Allineamento dell'assieme dispositivi di taglio (Fig. 6.3)

Una buona regolazione dell'assieme dispositivi di taglio è essenziale per ottenere un prato uniformemente rasato.

Nel caso di taglio irregolare, controllare la pressione degli pneumatici.

Se ciò non fosse sufficiente ad ottenere una rasatura uniforme, occorre contattare il vostro Rivenditore per la regolazione dell'allineamento dell'assieme dispositivi di taglio.

6.3.2 Sostituzione delle ruote (Fig. 6.4)

Con la macchina in piano, sistemare degli spessori sotto un elemento portante del telaio, dal lato della ruota da sostituire.

Le ruote sono trattenute da un anello elastico (1) asportabile con l'aiuto di un cacciavite.

NOTA In caso di sostituzione di una o di entrambe le ruote posteriori, assicurarsi che eventuali differenze del diametro esterno non siano maggiori di 8-10 mm; in caso contrario, per evitare tagli irregolari, occorre effettuare la regolazione dell'allineamento dell'assieme dispositivi di taglio.

IMPORTANTE Prima di rimontare una ruota, spalmare l'asse con del grasso. Riposizionare accuratamente l'anello elastico (1) e la rondella di spallamento (2).

6.3.3 Riparazione o sostituzione degli pneumatici

Ogni sostituzione o riparazione di un pneumatico a seguito di una foratura deve avvenire presso un gommista specializzato, secondo le modalità previste per il tipo di copertura impiegato.

6.3.4 Sostituzione di un fusibile (Fig. 6.5)

L'impianto elettrico e la scheda elettronica sono protetti da un fusibile, il cui intervento provoca l'arresto del motore. In tal caso, occorre rimuovere la copertura (1) per accedere al fusibile (2), posto in prossimità della batteria.

La portata del fusibile è indicata sul fusibile stesso.

IMPORTANTE Un fusibile bruciato deve essere sempre sostituito con uno di uguale tipo e portata e mai con uno di portata diversa.

Nel caso non si riesca ad eliminare le cause di intervento, consultare un Centro di Assistenza Autorizzato.

6.3.5 Smontaggio, sostituzione e rimontaggio dei dispositivi di taglio

ATTENZIONE! Indossare guanti da lavoro per maneggiare i dispositivi di taglio.

ATTENZIONE! Sostituire sempre i dispositivi di taglio danneggiati o storti; non tentare mai di ripararli! USARE SEMPRE DISPOSITIVI DI TAGLIO ORIGINALI!

Su questa macchina è previsto l'impiego di dispositivi di taglio riportanti il codice indicato nella tabella a pagina ii.

Data l'evoluzione del prodotto, i dispositivi di taglio sopra citati potrebbero essere sostituito nel tempo da altri, con caratteristiche analoghe di intercambiabilità e sicurezza di funzionamento.

7. GUIDA ALL'IDENTIFICAZIONE DEGLI INCONVENIENTI

INCONVENIENTE	CAUSA PROBABILE	RIMEDIO
1. Con la chiave su «AVVIAMENTO», il motorino d'avviamento non gira	<p>Blocco della scheda elettronica a causa di:</p> <ul style="list-style-type: none"> - batteria scarica - fusibile bruciato - massa incerta sul motore o sul telaio - interruzione dei collegamenti a massa dei microinterruttori - massa incerta del motorino - manca il consenso all'avviamento 	<p>Mettere la chiave in pos. «ARRESTO» e cercare le cause del guasto:</p> <ul style="list-style-type: none"> - ricaricare la batteria (vedi 6.2.3) - sostituire il fusibile (10 A) (vedi 6.3.4) - verificare i collegamenti dei cavi neri di massa - verificare i collegamenti - verificare i collegamenti a massa - verificare che siano rispettate le condizioni che permettono l'avviamento (vedi 5.2.a)
2. Con la chiave su «AVVIAMENTO», il motorino d'avviamento gira, ma il motore non si avvia	<ul style="list-style-type: none"> - mancanza di afflusso di benzina - difetto di accensione 	<ul style="list-style-type: none"> - verificare il livello nel serbatoio (vedi 5.3.3) - verificare il filtro della benzina - verificare il fissaggio del cappuccio della candela - verificare la pulizia e la corretta distanza fra gli elettrodi

INCONVENIENTE	CAUSA PROBABILE	RIMEDIO
3. Il motore si arresta	<p>Blocco della scheda elettronica a causa di:</p> <ul style="list-style-type: none"> - interruzione dei collegamenti a massa dei microinterruttori - batteria scarica - batteria mal collegata (contatti incerti) - massa motore incerta 	<p>Mettere la chiave in pos. «ARRESTO» e cercare le cause del guasto:</p> <ul style="list-style-type: none"> - verificare i collegamenti - ricaricare la batteria (vedi 6.2.3) - verificare i collegamenti (vedi 3.5) - verificare la massa del motore
4. Avviamento difficoltoso o funzionamento irregolare del motore	<ul style="list-style-type: none"> - problemi di carburazione 	<ul style="list-style-type: none"> - pulire o sostituire il filtro dell'aria - pulire la vaschetta del carburatore - svuotare il serbatoio e immettere benzina fresca - controllare ed eventualmente sostituire il filtro della benzina
5. Calo di rendimento del motore durante il taglio	<ul style="list-style-type: none"> - velocità di avanzamento elevata in rapporto all'altezza di taglio 	<ul style="list-style-type: none"> - ridurre la velocità di avanzamento e/o alzare l'altezza di taglio (vedi 4.4)
6. Innestando i dispositivi di taglio, il motore si spegne	<ul style="list-style-type: none"> - il movimento effettuato sulla leva di comando dell'innesto dei dispositivi di taglio è troppo rapido - manca il consenso all'inserimento 	<ul style="list-style-type: none"> - effettuare il movimento di innesto più lentamente - verificare che siano rispettate le condizioni di sicurezza (vedi 5.2.b)
7. Taglio irregolare e raccolta insufficiente	<ul style="list-style-type: none"> - assieme dispositivi di taglio non parallelo al terreno - inefficienza dei dispositivi di taglio - velocità di avanzamento elevata in rapporto all'altezza dell'erba da tagliare - intasamento del canale - assieme dispositivi di taglio pieno d'erba 	<ul style="list-style-type: none"> - controllare la pressione degli pneumatici (vedi 5.3.2) - ripristinare l'allineamento dell'assieme dispositivi di taglio rispetto al terreno (vedi 6.3.1) - contattare il vostro Rivenditore - ridurre la velocità di avanzamento e/o alzare l'assieme dispositivi di taglio (vedi 5.4.5) - attendere che l'erba sia asciutta - togliere il sacco di raccolta e svuotare il canale (vedi 5.4.7) - pulire l'assieme dispositivi di taglio (vedi 5.4.10)
8. Vibrazione anomala durante il funzionamento	<ul style="list-style-type: none"> - dispositivi di taglio squilibrati - dispositivi di taglio allentati - fissaggi allentati 	<ul style="list-style-type: none"> - contattare il vostro Rivenditore - verificare e serrare le viti di fissaggio del motore e del telaio
9. I dispositivi di taglio non si innestano o non si arrestano tempestivamente quando vengono disinnestati	<ul style="list-style-type: none"> - problemi al sistema di innesto 	<ul style="list-style-type: none"> - contattare il vostro Rivenditore
10. Frenata incerta o inefficace	<ul style="list-style-type: none"> - freno non regolato correttamente 	<ul style="list-style-type: none"> - contattare il vostro Rivenditore
11. Avanzamento irregolare, scarsa trazione in salita o tendenza della macchina ad impennarsi	<ul style="list-style-type: none"> - problemi alla cinghia o al dispositivo di innesto 	<ul style="list-style-type: none"> - contattare il vostro Rivenditore
12. Con il motore in moto, azionando il pedale di trazione, la macchina non si sposta (trasmissione idrostatica)	<ul style="list-style-type: none"> - leva di sblocco in posizione «B» 	<ul style="list-style-type: none"> - riportarla in pos. «A» (vedi 4.23)

Se gli inconvenienti perdurano dopo aver eseguito le operazioni sopra descritte, contattare il vostro Rivenditore.

⚠ ATTENZIONE! *Non tentare mai di effettuare riparazioni impegnative senza avere i mezzi e le cognizioni tecniche necessarie. Ogni intervento male eseguito, comporta automaticamente il decadimento della Garanzia ed il declino di ogni responsabilità del Costruttore.*



За двигателя и акумулатора, прочетете съответните ръководства с инструкции.

СЪДЪРЖАНИЕ

1. ПРАВИЛА ЗА БЕЗОПАСНОСТ	1
2. ЗАПОЗНАВАНЕ С МАШИНАТА	5
3. РАЗОПАКОВАНЕ И МОНТИРАНЕ	7
4. КОМАНДИ И УРЕДИ ЗА УПРАВЛЕНИЕ	9
5. ПРАВИЛА ЗА УПОТРЕБА	10
5.1 Препоръки за безопасна работа ..	10
5.2 Критерии за задействане на предпазните устройства	10
5.3 Предварителни операции преди започване на работа	11
5.4 Употреба на машината	12
5.5 Употреба върху наклонени терени	15
5.6 Някои съвети за поддържане на хубава поляна	16
6. ПОДДРЪЖКА	16
6.1 Препоръки за безопасна работа ..	16
6.2 Редовна поддръжка	16
6.3 Интервенции по машината	18
7. УПЪТВАНЕ ЗА ИДЕНТИФИКАЦИЯ НА ПРОБЛЕМИТЕ	19

КАК ДА СЕ ЧЕТЕ УПЪТВАНЕТО

В текста на ръководството, някои параграфи, които съдържат особено важна информация за безопасността или функционирането, са отбелязани по различен начин според следния критерий:

БЕЛЕЖКА или ВАЖНО

Предоставя уточнения или други елементи, по отношение на предварително упомената информация, с цел да се избегнат повреди на самата машина или някакви други щети.

▲ ВНИМАНИЕ! При неспазване има възможност за нанасяне на лични телесни увреждания, или увреждания на трети лица.

▲ ОПАСНОСТ! При неспазване има възможност за нанасяне на сериозни лични телесни увреждания, или увреждания на трети лица с опасност от смърт.

В упътването са описани различни варианти на машината, които могат да се различават

пomeжду си основно по:

- вид трансмисия: с механично превключване на предавките или с хидростатична непрекъсната регулация на скоростта. Моделите с хидростатична трансмисия се разпознават по надписа “HYDRO”, поставен на идентификационния етикет (вж. 2.1);
- наличие на компоненти или принадлежности, не винаги налични в различните търговски зони;
- особено оборудване.

Символът “” отбелязва всяко различие във връзка с употребата и е следван от указание за версията, за която се отнася.

БЕЛЕЖКА Всички указания “преден”, “заднен”, “десен” и “ляв” се отнасят за оператор в седнало положение. (Фиг. 1.1).

ВАЖНО За всички операции свързани с експлоатацията и поддръжка на двигателя и акумулатора, които не са описани в настоящото ръководство, направете справка в специалните ръководства с инструкции, които представляват неразделна част от доставената документация.

1. НОРМИ ЗА БЕЗОПАСНОСТ, които трябва да се спазват стриктно

А) ОБУЧЕНИЕ

- 1) **ВНИМАНИЕ!** Преди да използвате машината, прочетете внимателно настоящите инструкции. Запознайте се с командите и с подходящото използване на машината. Научете се да изключвате бързо двигателя. Неспазването на предупрежденията и инструкциите може да причини инциденти и/или сериозни наранявания. Запазете всички упътвания и инструкции за бъдещи справки.
- 2) Никога не позволявайте машината да бъде използвана от деца или от хора, които не са запознати достатъчно с инструкциите. Местните закони може да предвиждат минимална възраст за право на използване.
- 3) Никога не използвайте машината ако наблизо има хора, особено деца, или животни.
- 4) Да не се използва никога машината, ако ползвателя е уморен или неразположен, или е приел лекарства, наркотици, алкохол или вредни за рефлексите и вниманието му

вещества.

5) Не забравяйте, че операторът или този, който използва машината е отговорен за инциденти и непредвидени ситуации, които могат да се случат на други хора или на тяхна собственост. Част от отговорността на ползвателя е преценката на възможните рискове на терена, по който трябва да се работи, както и вземането на всички предпазни мерки, необходими за гарантиране на неговата безопасност и тази на другите хора, особено, когато се работи по наклони, неравни, хлъзгави или нестабилни терени.

6) В случай че искате да дадете или заемете машината на някого, убедете се, че ползвателя се е запознал с инструкциите за ползване, съдържащи се в настоящото ръководство.

7) Не транспортирайте деца или други пътници на машината, тъй като могат да паднат и се наранят сериозно или да компрометират безопасното шофиране.

8) Водачът на машината трябва стриктно да следва инструкциите за управление и в частност:

- Да не се разсейва и да поддържа необходимата концентрация по време на работа;
- Да има предвид, че загубата на контрол върху машина, която се пързала по наклон, не може да бъде компенсиран с употреба на спирачката. Основните причини за загуба на контрол са:
 - Липса на сцепление на колелата;
 - Прекалена скорост;
 - Неподходящо спиране;
 - Неподходяща за целта машина;
 - Липса на познания за последствието, които могат да възникнат от условията на терена, особено по наклони;
 - Неправилно използване като теглещо превозно средство.

9) Машината е снабдена със серия микропрекъсвачи и предпазни устройства, които никога не трябва да бъдат повредени или отстранявани, противното води до загубване право на гаранция и отпадане на всякаква отговорност на производителя. Преди да използвате машината, проверявайте винаги дали функционират предпазните устройства.

В) ПРЕДВАРИТЕЛНИ ОПЕРАЦИИ

1) Когато се използва машината, винаги обуйте здрави работни обувки против подхлъзване и дълги панталони. Не включвайте машината, ако сте боси или с отворени сандали. Избягвайте да носите колиета/ланчета, гривни, облекло със свободно движещи се части или снабдено с връзки или

вратовръзки. Ако имате дълги коси, вържете ги по подходящ начин. Носете винаги предпазни слушалки.

2) Прегледайте внимателно работния терен и отстранете всичко, което може да бъде изхвърлено от машината или може да повреди блока на инструмента за рязане и двигателя (камъни, клони, метални жици, кокали и т.н.).

3) **ВНИМАНИЕ: ОПАСНОСТ!** Бензинът е леснозапалим.

- Съхранявайте горивото в съответните съдове;
- Зареждайте с бензин само на открито като използвате фуния; по време на тази операция и всеки път, когато работите с гориво, не трябва да пушите;
- Заредете преди включване на двигателя; не прибавяйте бензин и не махайте запушалката, ако двигателят работи, или е топъл;
- Ако бензинът прелее, не включвайте двигателя, отдалечете машината от мястото, където се е изляло горивото и избягвайте да създавате условия за пожар, докато горивото не се изпари и бензиновите пари се разнесат;
- Винаги поставяйте и стягайте добре запушалките на резервоара и на съда за бензин.

4) Заменете дефектните заглушители.

5) Преди използване, извършете обща проверка на машината и в частност:

на състоянието на инструмента за рязане и проверете дали винтовете и блока на инструмента за рязане не са износени или повредени. Заменяйте заедно повредените или изхабени инструменти за рязане и винтове, за да поддържате балансирането. Евентуалните ремонти трябва да се извършат в специализиран сервизен център.

6) Проверявайте периодично състоянието на акумулатора; сменете го в случай на повреда по капака или клемите.

7) Преди да започнете работа, монтирайте винаги защитите на изход (торба за събиране на трева, защита на страничното изпраждане или защитата на задното изпраждане).

С) ПО ВРЕМЕ НА ИЗПОЛЗВАНЕ

1) Не включвайте двигателя в затворени пространства, където може да се натрупат опасни газове на въглероден окис. Задействането трябва да става на открито или на добре проветриво място. **ВИНАГИ ПОМНЕТЕ, ЧЕ ОТРАБОТЕНИТЕ ГАЗОВЕ НА ДВИГАТЕЛЯ СА ТОКСИЧНИ!**

2) Работете само на дневна светлина или при добро изкуствено осветление и условия

на добра видимост. Отдалечете хора, деца и животни от работната зона.

3) Ако е възможно, избягвайте да работите на мокра трева. Избягвайте да работите под дъжда и при риск от бури. Не използвайте машината при лошо време, особено, когато има опасност от мълници.

4) Преди да задействате двигателя, изключете инструмента за рязане или вала за отвеждане на мощност, нагласете трансмисията на "нулева скорост".

5) Обърнете особено внимание, когато се приближите до препятствия, които могат да ограничат видимостта.

6) Включете спирачката за паркиране, когато паркирате машината.

7) Машината не трябва да се използва по наклони превишаващи 10° (17%), независимо от посоката на движение.

8) Помнете, че няма "безопасен" наклон.

Движението по наклонени поляни изисква особено внимание. За да се избегне обръщане или загуба на управлението на машината:

- Не спирайте или не тръгвайте внезапно при качване нагоре или слизане надолу;
- Включете нежно тягата и поддържайте винаги трансмисията включена, особено при слизане надолу;
- Скоростта трябва да се намали по наклони и остри завои;

- Внимавайте за издатини, канавки и скрити опасности;
- Не косете никога по напречна посока на наклона. Наклоните трябва да бъдат преминавани по посока нагоре/надолу и никога напречно, като много се внимава при промяна на посоката горните колела да не срещнат препятствия (камъни, клони, корени и др.), които могат да причинят странично подхлъзване, преобръщане или загуба на контрол над машината.

9) Намалете скоростта преди каквато и да е промяна на посоката върху наклонение терени, включвайте винаги ръчната спирачка преди да оставите машината спряна и без контрол.

10) Внимавайте много в близост до стръмнини, канавки или насипи. Машината може да се обърне, ако едно от колелата излезе извън границата или, ако края на машината не издържи.

11) Обърнете максимално внимание, когато се движите или работите на заден ход. Погледнете зад Вас, преди и по време на движение назад, за да се убедите, че няма препятствия.

12) Когато влачите товари или използвате тежки инструменти, обърнете внимание на следното:

- Използвайте само одобрени точки за свързване на теглителните шини;
- Ограничете товарите до тези, които могат да бъдат контролирани удобно;
- Не завивайте внезапно. Внимавайте при движение на заден ход;
- Използвайте противотежести или тежести върху колелата, когато пътуването с инструменти съответства това.

13) Изключете инструмента за рязане или вала за отвеждане на мощността, когато прекосявате незатревени площи, когато се премествате от или към зоната, където трябва да се коси и доведете блока на инструмента за рязане в по-високо положение.

14) Когато машината се използва близо до пътя, обърнете внимание на движението по пътя.

15) **ВНИМАНИЕ!** Тази машина не е одобрена за употреба по обществени пътища. Нейната употреба (по смисъла на Закона за движение по пътищата) трябва да става само в затворени за движение частни зони.

16) Никога не използвайте машината, ако защитите са повредени или без чувал за събиране на трева, защита на страничното изпразване или защита на задното изпразване.

17) Не приближавайте ръцете и краката си до или под въртящите се части. Стойте винаги далеч от отвора за изпразване.

18) Не оставяйте машината спряна във високата трева с включен мотор, за да не рискувате да причините пожар.

19) Когато се използват принадлежностите, не насочвайте никога разтоварването към хора.

20) Използвайте само одобрени от производителя принадлежности.

21) Не използвайте машината, ако принадлежностите/инструментите не са монтирани в предвидените места.

22) Обърнете внимание, когато се използват чували за събиране на трева и принадлежностите, които могат да променят стабилността, особено по наклони.

23) Не променяйте регулиранятия на двигателя и не му позволявайте да достига прекалено високи обороти.

24) Не докосвайте компонентите на двигателя, които се загряват по време на използване. Опасност от изгаряния.

25) Изключете инструмента за рязане или вала за отвеждане на мощността, нагласете на нулева скорост и включете спирачката за паркиране, спрете двигателя и свалете ключа, (уверете се, че всички подвижни части са напълно спрени):

- Всеки път, когато се оставя машината без надзор или се слеза от мястото за упра-

вление:

- Преди да отстраните причините за блокиране или да отпушите разтоварващия транспортър;
- Преди извършване на проверки, почистване или работи по машината;
- След като е ударено чуждо тяло. Проверете за евентуални щети по машината и извършете необходимите поправки преди да я използвате отново.

26) Изключете инструмента за рязане или вала за отвеждане на мощност и спрете двигателя (уверете се, че всички движещи се части са напълно неподвижни):

- Преди да зареждате с гориво;
- Всеки път, когато се поставя или сваля торбата за събиране на трева;
- Всеки път, когато се сваля или се монтира отново дефлектора за странично разтоварване.
- Преди да регулирате височината на рязане, ако тази операция не може да се извърши от мястото на водача на косачката.

27) Изключете инструмента за рязане или вала за отвеждане на мощността по време на транспортирането или всеки път, когато не се използват.

28) Намалете газта преди да спрете двигателя. Преустановете храненето с гориво, когато свършите работа, следвайки инструкциите, които са предоставени в книгата за работа.

29) Обърнете внимание на блока на инструментите за рязане с повече от един инструмент, тъй като въртящия се инструмент за рязане може да доведе до въртене на другите инструменти.

30) **ВНИМАНИЕ:** – В случай на счупвания или инциденти по време на работа, спрете незабавно двигателят и отдалечете машината, за да не предизвикате допълнителни щети; в случай на инциденти с лични увреждания или инциденти с трети лица, активирайте незабавно процедурите за бърза медицинска помощ, които са най-подходящи за създадала се ситуация и се обърнете към здравна служба за необходимото лечение. Отстранете старателно евентуални отпадъци, които могат да нанесат щети или увреждания на хора или животни, ако не бъдат забелязани.

31) **ВНИМАНИЕ** - Нивото на шум и вибрации, указано в настоящите инструкции, представлява максималните стойности при употреба на машината. Ползването на разцентрован инструмент за рязане, прекалено високата скорост на движение, липсата на поддръжка, влияят чувствително на отделянето на шум и вибрации. Необходимо е, следователно, да се предприемат преван-

тивни мерки за отстраняване на възможни щети, дължащи се на висок шум и вибрации; погрижете се за поддръжка на машината, слагайте антифони, правете паузи по време на работа.

D) ПОДДРЪЖКА И СЪХРАНЯВАНЕ НА СКЛАД

1) **ВНИМАНИЕ!** - Махнете ключа и прочетете съответните инструкции преди каквато и да е намеса по почистване или поддръжка. Носете подходящо работно облекло и работни ръкавици във всички ситуации, представляващи риск за ръцете.

2) **ВНИМАНИЕ!** – Никога не използвайте машината с износени или повредени части. Повредените или износени части трябва да бъдат заменени, а не поправени. Използвайте само оригинални резервни части: използването на неоригинални резервни части и/или неправилно монтирани, застрашава безопасността на машината, може да причини инциденти или лични наранявания, както и сменя от Производителя всички задължения или отговорност.

3) Всички операции по регулирането и поддръжката, които не са описани в това ръководство, трябва да бъдат извършвани от Вашия дистрибутор или в специализиран център, разполагащ с необходимите знания и инструменти за правилното извършване на работата, при запазване на първоначалната степен на безопасност на машината. Операции, извършени от некомпетентни лица или фирми водят до отпадане на всякаква гаранция и всякакво задължение или отговорност на Производителя.

4) След всяко използване, свалете ключа и проверете за евентуални повреди.

5) Поддържайте затегнати гайките и винтовете, за да сте сигурни, че машината винаги е в безопасно състояние за работа. Редовната поддръжка е основна дейност за гарантиране на безопасността и за запазване работните характеристики на машината.

6) Проверявайте редовно дали са затегнати правилно винтовете на режещия инструмент.

7) Носете работни ръкавици, когато работите с инструмента за рязане по време на монтиране или демониране.

8) Погрижете се да поддържате равновесното състояние на инструментите за рязане, когато се наточват. Всички операции отнасящи се до инструментите за рязане (демониране, наточване, балансиране, монтиране отново и/или смяна), са сериозни дейности, които изискват специфична компетентност, освен използването на специални инстру-

менти; поради причини свързани с безопасността на работа, е необходимо те да се извършват в специализиран център.

9) Проверявайте редовно функционирането на спирачките. Важно е, да се извършва поддръжка на спирачките, ако е необходимо ги ремонтирайте.

10) Проверявайте често защитата на странично изпразване или защитата на страничното разтоварване/изпразване, торбата за събиране на трева. Сменете ги, ако са повредени.

11) Сменете предупредителните стикери, ако са повредени.

12) Когато машината трябва да се прибере или да я оставите без контрол, спуснете надолу блока на инструментите за рязане. Приберете машината на място, недостъпно за деца.

14) Не прибирайте машината с бензин в резервоара в помещение, където бензиновите изпарения могат да достигнат пламък, искра или силен източник на топлина.

15) Изчакайте двигателят да се охлади, преди да поставите машината в което и да е помещение.

16) За да намалите риска от пожар, поддържайте без остатъци от трева, листа или прекалено масло двигателя, шумозаглушителното гърне за отработени газове, отделението на акумулатора и зоната за складиране на бензин. Изпразвайте винаги торбата за събиране на трева и не оставяйте съдове с окосена трева в помещението.

17) За да се намали опасността от пожар, проверявайте редовно за течове на масло и/или гориво.

18) Ако трябва да изпразните резервоара, извършете тази операция на открито и при студен двигател.

19) Никога не оставяйте ключовете на таблото или достъпни за деца или неподходящи хора. Винаги махайте ключа преди да започнете каквато и да е намеса по поддръжка.

Е) ТРАНСПОРТ

1) **ВНИМАНИЕ!** - Ако машината трябва да се транспортира с камион или ремарке, използвайте рампи за достъп, с подходяща устойчивост, широчина и дължина. Натоварете машината с изключен двигател, без водач и само чрез бутане, като използвате подходящ брой хора. По време на транспортиране затворете кранчето за бензин (ако е предвидено), снижете надолу инструмента за рязане или принадлежността, включете ръчната спирачка и обезопасете подходящо машината към превозното средство чрез въжета или вериги.

Ф) ОПАЗВАНЕ НА ОКОЛНАТА СРЕДА

1) Опазването на околната среда трябва да бъде приоритет и важен аспект при употребата на машината, в полза на гражданското общество и на средата, в която живеем. Избягвайте да притеснявате съседите.

2) Следвайте стриктно местните норми за изхвърляне на опаковките, маслата, бензина, филтрите, износените части или който и да е елемент, който може силно да замърси околната среда; тези отпадъци не могат да бъдат изхвърляни в боклука, а трябва да бъдат отделени и предавани в специалните центрове, където ще се осъществи рециклиране на материалите.

3) Следвайте стриктно местните разпоредби за изхвърляне на отпадъчни материали след косене.

4) В момента на изваждане от употреба, не захвърляйте машината в околната среда, а се обърнете към събирателен пункт, според действащите местни разпоредби.

2. ЗАПОЗНАВАНЕ С МАШИНАТА

2.1 ОПИСАНИЕ НА МАШИНАТА И СФЕРА НА УПОТРЕБА

Тази машина е градински инструмент и точно косачка със седнал водач.

Машината е снабдена с двигател, който задейства инструмента за рязане, защитен от картер, както и с трансмисионна група, която осигурява движението на машината. Операторът е в състояние да управлява машината и да задейства основните команди, като остава винаги седнал на шофьорското място.

Монтираните на машината уреди осигуряват спирането на двигателя и на инструмента за рязане в рамките на няколко секунди, в случай че действията на оператора не съответстват на предвидените условия за безопасност.

Предвидена употреба

Тази машина е проектирана и конструирана за косене на трева.

Употребата на специфични аксесоари, предвидени от Производителя като оригинална екипировка или отделно продаваеми, позволява тази работа да се извършва по различни оперативни начини, илюстрирани в упътването или в инструкциите, придружаващи отделните принадлежности.

По същия начин, възможността да се слагат допълнителни принадлежности (ако е предвидено от производителя), може да разшири предвидената употреба с други функции, според ограниченията и условията в инструкциите на самата принадлежност.

Тип ползвател

Тази машина е предназначена за използване от ползватели, тоест непрофесионални оператори. Тази машина е предназначена да се използва като хоби.

Неподходящо използване

Всякакво друго използване, различно от това цитираното по-горе, може да се окаже опасно и да причини щети на хора и/или предмети. В "неподходящата" употреба се включват (като неизчерпателен пример):

- транспортиране на други лица, деца или животни с машината или с ремарке;
- използване на машината за преминаване по нестабилни, хлъзгави, заледени, каменисти или разединени терени, локви или блата, които не дават възможност за преценка на терена;
- задействане на инструмента за рязане в участък без трева;
- използването на машината за събиране на листа или отпадъци.

Неспецифичната употреба на машината води до отпадане на гаранцията и отмяна на каквато и да е отговорност на Производителя, като се резервират за ползвателя разходите произтичащи от нанесени щети или негово нараняване или на трети лица.

2.2 ИДЕНТИФИКАЦИОНЕН ЕТИКЕТ И ЧАСТИ НА МАШИНАТА (виж фигурите на стр. ii)

1. Ниво на акустична мощност
2. Маркировка за съответствие CE
3. Година на производство
4. Работна мощност и скорост на двигателя
5. Вид машина
6. Серийн номер
7. Маса на машината с празен резервоар в кг.
8. Име и адрес на производителя
9. Вид предавка (ако е посочена)
10. Код на артикул

Примерна „Декларация за съответствие“ се намира на предпоследната страница на ръководството



/---/---/---/---/---/---/---/---/

Тук напишете серийния номер на вашата машина (6).

Веднага след закупуването на машината препишете идентификационните номера (3 -5- 6) на специалните празни места на последната страница на ръководството.

Машината е съставена от серия основни компоненти, на които отговарят следните функции:

11. **Блок на инструменти за рязане:** представява картер, съдържащ въртящи се инструменти за рязане.
12. **Инструменти за рязане:** това са елементи за рязане на тревата; крилата в края подпомагат насочването на срязаната трева към канала за изхвърляне.
13. **Канал за изхвърляне:** това е свързващ елемент между блока на инструментите за рязане и чувала за събиране на трева.
14. **Чувал за събиране на трева:** освен че има функция за събиране на отрязаната трева, представява и обезопасителен елемент, като пречи на евентуално събрани от инструментите за рязане предмети да бъдат запратени далеч от машината.
15. **Дефлектор на странично изхвърляне (ако е предвиден):** пречи на евентуално събрани от инструментите за рязане предмети, да бъдат запратени далеч от машината.
16. **Двигател:** осигурява както движението на инструментите за рязане, така и тягата на колелата; неговите характеристики и правилата за експлоатация са описани в отделно ръководство.
17. **Акумулятор:** доставя енергия за задвижване на двигателя; характеристиките и правилата за употребата му са описани в отделно ръководство.
18. **Седалка за управление:** това е работната позиция на оператора, снабдена е със сензор, който отчита присъствието му, с цел да се задействат предпазните устройства.
19. **Етикети с предписания за безопасност:** припомнят основните разпоредби за безопасна работа.

2.3 ПРЕДПИСАНИЯ ЗА БЕЗОПАСНОСТ

Вашата машина трябва да се използва внимателно. За да ви припомнят това, върху машината са поставени етикети, представляващи знаци за основните предпазни мерки. Тези етикети се смятат за неразделна част от машината. Ако се отлепи или стане нечетлив, етикетът трябва да бъде сменен от вашия дистрибутор. По-долу е обяснено значението им.

31. **Внимание:** Прочетете внимателно инструкциите преди употреба на машината.
32. **Внимание:** свалете ключа и прочетете инструкциите преди да извършвате каквато и да е операция по поддръжка или поправка.
33. **Опасност! Изхвърляне на предмети:** Дръжте далеч хората.
34. **Опасност! Преобръщане на машината:** Не използвайте тази машина върху наклони, надвишаващи 10°.
35. **Опасност! Осакатяване:** Убедете се, че децата са на разстояние от машината, когато двигателят работи.
36. **Опасност от срязване:** Инструменти за рязане в движение. Не поставяйте ръце или крака си в гнездото на инструментите за рязане.

БЕЛЕЖКА Изображенията отговарящи на текстовете на глави 3 и последващите се намират на стр. iii и следващите на това ръководство.

3. РАЗОПАКОВАНЕ И МОНТИРАНЕ

Заради складирането и транспорта, някои компоненти на машината не са сглобени във фабриката, а трябва да бъдат монтирани след отстраняване на опаковката, като се следват следните инструкции.

ВАЖНО Машината се доставя без моторно масло и бензин. Преди задвижване на двигателя извършете зарежданията, като следвате предписанията в упътването на двигателя.

⚠ ВНИМАНИЕ! Разопаковането и завършването на монтажа трябва да бъдат извършени на равна и стабилна повърхност, с достатъчно пространство за преместване на машината и опаковката, като винаги си служите с подходящи инструменти.

3.1 РАЗОПАКОВАНЕ

При отстраняване на опаковката внимавайте да не изгубите всички единични части и детайли, които са включени в доставката, както и да не повредите блока на инструментите за рязане, когато сваляте машината от базисния палет.

Стандартната опаковка съдържа:

- машината;
- покритието на таблото;
- тръба на кормилната колона;
- кормилото;
- седалката;
- удължение на лоста за управление на включването на инструмента за рязане;
- компонентите на чувала за събиране на трева;
- долната част на задната плоча;
- компоненти за аксесоара “mulching” (ако е предвиден);
- дефлектор на странично разтоварване (ако е предвиден);
- оборудване, което да се използва за довършване монтажа на различните компоненти на машината (в отделни пликове за всяка употреба);
- зареждащо устройство за акумулатор (ако е предвидено)
- 2 ключа за задвижване;
- един резервен стопяем предпазител от 10 А, да се запази за евентуална необходимост.
- Ръководството с инструкции и документите на машината.

БЕЛЕЖКА За да се избегне повреждането на блока на инструментите за рязане, повдигнете го максимално и внимавайте много, когато го сваляте от базисния палет.



Хидростатична трансмисия

- – За да улесните свалянето от палета и преместването на машината, доведете лоста за деблокиране на задната трансмисия в позиция «В» (вж. 4.23).
- Изхвърлянето на опаковката трябва да се извършва според действащите местни разпоредби.

3.2 МОНТАЖ НА ЗАДНАТА ПЛОЧА (Фиг. 3.1)

- Използвайте доставеното оборудване, отбелязано с „А“.
- Поставете плочките (1) на двете опорни скоби (2) и (3), както е показано на фигурата. Фиксирайте двете скоби (2) и (3) към супортите на рамката чрез винтовете (4), като

внимавате да спазвате дясната и лявата позиция.

Монтирайте долната част (5) на задната плоча и я фиксирайте към долните скоби с винтовете (6) без да ги затягате изцяло.

Хидростатична трансмисия

- – Убедете се, че лоста за деблокиране (7) е правилно вкаран в прореза на задната плоча и се плъзга свободно.

Затегнете докрай винтовете (6).

3.3 МОНТАЖ НА ТАБЛОТО И НА КОРМИЛОТО (Фиг. 3.2)

- Използвайте доставеното оборудване, отбелязано с „В“.

Поставете машината на равно и подравнете предните колела.

Монтирайте тръбата (3) върху присадката (2), като имате грижа щепселът (1) да е правилно поставен в гнездото на тръбата.

Вкарайте удължението на кормилната колона (3а) в отвора на тръбата (3).

Монтирайте покритието на таблото (5) като се погрижите да поставите правилно всички щракващи закопчалки в съответните им гнезда.

Монтирайте кормилото (6) върху тръбата (3) така, че лъчите да са насочени към седалката.

Монтирайте кормилото като го фиксирате чрез доставените винтове (7а/б/с), като следвате указаната последователност. Поставете покритието на кормилото (8) като вкарате до щракване трите закопчалки в съответните им гнезда.

3.4 МОНТАЖ НА СЕДАЛКАТА (Фиг. 3.3)

- Използвайте доставеното оборудване, отбелязано с „С“.

Монтирайте седалката (1) върху плочата (2) като използвате винтовете (3а/б/с).

3.5 МОНТИРАНЕ НА УДЪЛЖЕНИЕТО НА ЛОСТА ЗА УПРАВЛЕНИЕ НА ВКЛЮЧВАНЕТО НА ИНСТРУМЕНТА ЗА РЯЗАН (Фиг. 3.4)

- Използвайте доставеното оборудване, отбелязано с „С“.

Завийте ръчката (1) върху удължителя (2), после завийте удължителя (2) на края на лоста (3).

3.6 СВЪРЗВАНЕ НА АКУМУЛАТОРА (Фиг. 3.5)

Акумулаторът (1) е поставен под седалката и е достъпен като се отстрани капака (2). Свържете конектора на акумулатора (3) към конектора на машината (4) и оправете кабела (5), така че да остава задържан в съответното гнездо (7).

Чрез конектора (6) се погрижете за зареждането на акумулатора, като следвате указанията в книжката с инструкции (вж. 6.2.3), после поставете покритието (2) на мястото му.

3.7 МОНТИРАНЕ НА ЧУВАЛА ЗА СЪБИРАНЕ НА ТРЕВА (Фиг. 3.6)

- Използвайте доставеното оборудване, отбелязано с „D“.

Монтирайте чувала за събиране на трева като следвате последователността на фигурите.

3.8 МОНТАЖ НА АКЕСОАРА ЗА “MULCHING” (ано е предвиден) (Фиг. 3.7)

- Използвайте доставеното оборудване, отбелязано с „Е“.

Монтирайте дръжката (1) върху дефлекторната капачка (2) с помощта на щифта (3), натискайки го докрай с помощта на чук.

Поставете единия край на пружината (4) в отвора на дефлекторната капачка (2) и я фиксирайте с щифта (5), поставен в съответното място (6) на дефлекторната капачка (2). Поставете другия край на пружината (4) в по-широката част на куката (7).

С помощта на отвертка закачете по-тясната част на куката (7) за отвора на дръжката (1).

4. КОМАНДИ И УРЕДИ ЗА УПРАВЛЕНИЕ

4.1 КОРМИЛО ЗА УПРАВЛЕНИЕ (Фиг. 4.1 №1)

Командва завиването на предните колела.

4.2 ЛОСТ НА СПИРАЧКАТА ЗА ПАРКИРАНЕ (Фиг. 4.1 №2)



Спирачката за паркиране не позволява на машината да се движи след като е паркирана. Лостът за включване има две позиции, отговарящи на:

- «А» = Изключена спирачка
- «В» = Включена спирачка

- За да включите спирачката за паркиране, натиснете докрай педала (4.11 или 4.21) и доведете лоста в позиция «В»; когато се вдигне кракът от педала, последният остава блокиран в долна позиция.
- За да изключите спирачката за паркиране, натиснете педала (4.11 или 4.21) и лостът се връща в позиция «А».

4.3 КОМАНДА ЗА ВКЛЮЧВАНЕ И СПИРАНЕ НА ИНСТРУМЕНТИТЕ ЗА РЯЗАНЕ (Фиг. 4.1 №3)

Този лост има две позиции, посочени на табелка и съответстващи на:

-  Позиция «А» = Изключени инструменти за рязане
-  Позиция «В» = Включени инструменти за рязане

ВАЖНО Лоста трябва да се включи нежно като се избягват резки движения.

- Ако инструментите за рязане бъдат включени без да се спазят предвидените условия за безопасност, двигателят изгасва или не може да бъде задействан (вж. 5.2).
- Изключвайки инструментите за рязане (Поз. «А»), се задейства спирачка, която спира въртенето му до пет секунди.



4.4 ЛОСТ ЗА РЕГУЛИРАНЕ НА ВИСОЧИНАТА НА КОСЕНЕ (Фиг. 4.1 №4)

Този лост има различни позиции и дава възможност косенето да се регулира на различни височини.

- За преминаване от една позиция в друга, трябва да се премести лоста странично е да се постави в една от отбелязаните неподвижни позиции.

4.5 ПРЕВКЛЮЧВАТЕЛ С КЛЮЧ (Фиг. 4.1 №5)

Тази команда с ключ има три позиции, отговарящи на:



-  «СПИРАНЕ» всичко изключено;
-  «ХОД» всички обслужвания са активирани;

 «ЗАДВИЖВАНЕ» включва моторчето за задвижване.

- Освобождавайки ключа от позиция «ЗАДВИЖВАНЕ», той се връща автоматично в позиция «ХОД».

4.6 УСКОРИТЕЛЕН ЛОСТ (Фиг. 4.1 №6)

Регулира броя обороти на двигателя. Позициите, показани на табелката, отговарят на:

-  «СТАРТЕР» (ако е предвидена) включване на студено
-  «БАВНО» минимален режим на двигателя
-  «БЪРЗО» максимален режим на двигателя

- Позицията «СТАРТЕР» (ако е предвидена) води до обогатяване на сместа и трябва да се използва за задвижване на студено и само за крайно необходимото време.
- При преходни маршрути изберете средна позиция между «БАВНО» и «БЪРЗО».
- По време на рязане (косене) на тревата, нагласете лоста на «БЪРЗО».

4.7 ПЕДАЛ ЗА РАЗРЕШАВАНЕ НА РЯЗАНЕ (КОСЕНЕ) НА ЗАДЕН ХОД (Фиг. 4.1 № 7)

Като държите натиснат педала, е възможно движение на заден ход с включени инструменти за рязане, без да се предизвика спиране на мотора.

Механична предавка

4.11 ПЕДАЛ СЪЕДИНИТЕЛ / СПИРАЧКА (Фиг. 4.2 №11)

Този педал изпълнява двойна функция: в първата част на хода действа като съединител, включвайки или изключвайки тягата на колелата, а във втората част действа като спирачка на задните колела.

ВАЖНО Трябва много да внимавате да не се бавите във фазата на съединител, за да не причините прегряване и следващо увреждане на предавателния ремък на движението.

БЕЛЕЖКА По време на ход е добре кракът да не се държи опрян на педала.

4.12 ЛОСТ ЗА ПРЕВКЛЮЧВАНЕ НА СКОРОСТТА (Фиг. 4.2 №12)

Този лост има шест позиции, съответстващи на четирите скорости на преден ход, на позицията на нулева скорост «N» и на заден ход «R».

За преминаване от една скорост на друга, натиснете на средата на пътя педала (4.11) и преместете лоста според индикациите, поместени на етикетата.

⚠ ВНИМАНИЕ! Включването на предавка трябва да става от спрянно положение.

⚠ ВНИМАНИЕ! Включването на заден ход трябва да става от спрянно положение.

Хидростатична трансмисия

4.21 СПИРАЧЕН ПЕДАЛ (Фиг. 4.3 №21)

Този педал задейства спирачката на задните колела.

4.22 ПЕДАЛ НА ТЯГАТА (Фиг. 4.3 №22)

Чрез този педал се включва тягата на колелата и се регулира скоростта на машината, както на преден, така и на заден ход.

– За включване на преден ход натиснете с върха на стъпалото в посока «F»; увеличавайки натиска върху педала, постепенно се увеличава и скоростта на машината.

– Задният ход се включва като педалът се натисне с пета в посока «R».

– Отпусайки педала, той се връща автоматично в позиция на нулева скорост «N».

⚠ ВНИМАНИЕ! Включването на заден ход трябва да става от спрянно положение.

БЕЛЕЖКА Ако педалът на тягата се задейства, както напред, така и на заден ход с включена спирачка за паркиране (4.2), моторът спира.

4.23 ЛОСТ ЗА ДЕБЛОКИРАНЕ

НА ХИДРОСТАТИЧНАТА ТРАНСМИСИЯ (Фиг. 4.3 №23)

Този лост има две позиции, посочени на табелка:

«A» = Включена трансмисия: за всички условия на употреба, при ход и по време на рязане;

«B» = Деблокирана трансмисия: намалява съществено усилието, което се изисква за преместване на машината на ръка, при изключен мотор.

ВАЖНО За да се избегне повреждане на групата на трансмисията, тази операция трябва да се извършва само при спрян мотор, с педал (4.22) в позиция «N».

5. ПРАВИЛА ЗА УПОТРЕБА

5.1 ПРЕПОРЪКИ ЗА БЕЗОПАСНА РАБОТА

⚠ ВНИМАНИЕ! Ако е предвидено използване предимно по наклонени терени (никога при наклон по-голям от 10°), прочетете внимателно указанията за безопасна работа (вж. 5.5).

ВАЖНО Всичко, отнасящо се до позицията на командите, е показано в глава 4.

5.2 КРИТЕРИИ ЗА НАМЕСА НА ОБЕЗОПАСИТЕЛНИТЕ УРЕДИ

Предпазните устройства действат според два критерия:

- да попречат на включването на мотора ако не са спазени всички условия за безопасност;
- да спрат мотора ако даже само едно от условията за безопасност изчезне.

- a) За задвижване на мотора във всеки случай е необходимо:
- трансмисията да е на „нулева скорост“;
 - инструментите за рязане да са изключени;
 - операторът е седнал.
- b) Моторът спира когато:
- операторът напусне седалката;
 - при включени инструменти за рязане се повдига чувала за събиране на трева;
 - инструмента за рязане се включва, без да е поставен чувала за събиране на трева;
 - задейства се ръчната спирачка, без да е изключен инструментът за рязане;
 - задействат се педалите на тягата (вж. 4.22) при включена ръчна спирачка.

5.3 ПРЕДВАРИТЕЛНИ ОПЕРАЦИИ ПРЕДИ ЗАПОЧВАНЕ НА РАБОТА

Преди започване на работа трябва да се извършат серия проверки и операции, за да се осигури пълноценната и максимално безопасна работа.

5.3.1 Регулиране на седалката (Фиг. 5.1)

За промяна позицията на седалката трябва да се отпуснат четирите фиксиращи винта (1) и да се приплъзне по дължината на прорезите на супорта.

Щом намерите подходящата позиция, затегнете докрай четирите винта (1).

5.3.2 Налягане на гумите (Фиг. 5.2)

Правилното налягане на гумите е основно условие за получаване на идеално подравняване на блока на инструментите за рязане и следователно, равномерно подрязване на поляната.

Отвинтете предпазните капачки, свържете вентилите към компресор, снабден с манометър и регулирайте налягането на посочените стойности.

5.3.3 Зареждане с масло и бензин

ЗАБЕЛЕЖКА Видовете масло и бензин, които трябва да се ползват, са посочени в ръководството с инструкции на мотора.

За достъп до маслоизмервателната пръчка, трябва да обърнете седалката и да свалите намиращото се под нея покритие.

При спрян двигател проверете нивото на маслото: съгласно прецизните начини на измерване, които са посочени в ръководството на двигателя, то трябва да бъде между знаците MIN. и MAX на маслоизмервателната пръчка. (Фиг. 5.3.)

Заредете с гориво като използвате фуния и като имате грижата да не напълвате резервоара изцяло. (Фиг. 5.4.)

⚠ ОПАСНОСТ! Зареждането трябва да става при изключен двигател на открито или добре проветриво място. Никога не забравяйте, че бензиновите пари са запалими! НЕ ДОБЛИЖАВАЙТЕ ПЛАМЪЦИ ДО ГЪРЛОТО НА РЕЗЕРВОАРА, ЗА ДА ПРОВЕРИТЕ СЪДЪРЖАНИЕТО И НЕ ПУШЕТЕ ПО ВРЕМЕ НА ЗАРЕЖДАНЕТО.

ВАЖНО Избягвайте да сипвате бензин върху пластмасовите части, за да не ги повредите; ако случайно прелее, изплакнете веднага с вода. Гаранцията не покрива щетите по пластмасовите части на каросерията или мотора, причинени от бензина.

5.3.4 Подготовка на машината и монтаж на защитите на изход (чувал за събиране на трева или дефлектор на страничното разтоварване)

БЕЛЕЖКА Тази машина позволява да се извърши косене на поляната по различни начини, според монтираните аксесоари. Цитираните аксесоари може да са част от оригиналната екипировка или да бъдат купени по-късно. Преди да започнете работа трябва да подготвите машината в зависимост от това как смятате да косите. **ОСЪЩЕСТВЕТЕ ОПЕРАЦИЯТА ПРИ ИЗКЛЮЧЕН МОТОР.**

⚠ ВНИМАНИЕ! Никога не използвайте машината без да сте монтирали защитите на изход!

• Подготовка за косене и събиране на тревата в чувала (Фиг. 5.5)

Закачете чувала за събиране на трева (1) като сложите двете връзки (2) в илиците на двата супорта (3).

• Подготовка за косене и раздробяване на тревата (функция "mulching") (Фиг. 5.7)

Убедете се, че вътрешността на блока на инструментите за рязане е достатъчно чиста, без засъхнала трева и кал, които могат да затруднят поставянето на дефлекторната капачка за "mulching".

Доведете блока на инструментите за рязане до максимално висока позиция и поставете аксесоара "mulching" (1) в отвора на разтоварване, като го натиснете докрай вътре в канала за изхвърляне, докато спре да се движи.

Закачете двата еластични обтегача (2) към двата отвора, намиращи се отстрани на изходния канал (3).

После сложете чувала за събиране на трева, както е показано по-горе.

• Подготовка за косене и странично разтоварване на тревата (Фиг. 5.8)

Повдигнете лоста за безопасност (1) и за-

щитата на страничното разтоварване (2). Закачете дефлектора на странично разтоварване (3) и понижете защитата (2), като се убедите, че остава добре закачена на издатините (3а) на дефлектора.

Правилното монтиране на дефлектора на страничното разтоварване се вижда от подравняването на двете стрелки (4). После сложете чувала за събиране на трева, както е указано по-горе.

5.3.5 Проверка на безопасността и ефикасността на машината

1. Проверете дали предпазните устройства действат както е посочено (вж. 5.2).
2. Убедете се, че спирачката функционира нормално.
3. Не започвайте рязането ако инструментите за рязане вибрират или имате съмнения за наточването; не забравяйте, че:
 - Лошо наточен инструмент за рязане откъсва тревата и води до пожълтяване на поляната.
 - Разхлабен инструмент за рязане предизвиква ненормални вибрации и може да причини опасност.

⚠ ВНИМАНИЕ! *Не използвайте машината ако не сте сигурни в нейната работоспособност и безопасност; свържете се веднага с Вашия дистрибутор за необходимите проверки или поправки.*

5.4 УПОТРЕБА НА МАШИНАТА

5.4.1 Задействане

За включване на мотора е необходимо (Фиг. 5.9):

- отворете кранчето на бензина (1) (ако е предвидено), достъпно от отделението на задното ляво колело;
- нагласете трансмисията на нулева скорост («N») (вж. 4.12 или 4.22);
- изключете инструментите за рязане (вж. 4.3);
- по наклонени терени задействайте ръчната спирачка;
- в случай на задействане на студено, задействайте стартера (вж. 4.6);
- при вече топъл двигател или без стартер, е достатъчно да позиционирате лоста между «БАВНО» и «БЪРЗО»;
- поставете ключа, завъртете го на позиция «ХОД», за да включите електрическата верига, после го завъртете на позиция «ЗАДВИЖВАНЕ», за да задвижите двигателя;
- щом задвижването се осъществи, пуснете

ключа.

След няколко секунди функциониране, преместете лоста на ускорителя в позиция «БЪРЗО» и после на «БАВНО».

ВАЖНО *Стартерът (ако е предвиден такъв), трябва да бъде изключен веднага щом моторът започне да се върти нормално; използването му при вече топъл мотор може да зацапа свещта и да причини неправилно функциониране на мотора.*

ЗАБЕЛЕЖКА *При трудности в задвижването не настоявайте много с моторчето, за да не изтощите акумулатора и да не задавите мотора. Върнете ключа в позиция «СПИРАНЕ», изчакайте няколко секунди и повторете операцията. Ако проблемът продължава, направете справка с глава «7» на настоящото ръководство и в ръководството с инструкции на двигателя.*

ВАЖНО *Винаги имайте предвид, че предпазните устройства възпрепятстват задвижването на двигателя, ако не са спазени условията за безопасност (вж. 5.2). В такива случаи, щом се възстанови разрешаването за задвижване, трябва ключът да се върне на «СПИРАНЕ» преди двигателят отново да може да бъде задвижен.*

5.4.2 Ход напред и преместване

При премествания:

- изключете инструментите за рязане;
- доведете блока на инструментите за рязане в позиция на максимална височина (позиция «7»);
- доведете командата на ускорителя в средна позиция между «БАВНО» и «БЪРЗО».



Механична трансмисия

- Натиснете докрай педала (вж. 4.11) и доведете лоста за превключване на предавките в позиция на 1-ва скорост (вж. 4.12). Държейки натиснат педала, изключете спирачката за паркиране; отпуснете постепенно педала, който така преминава от функция на «спирачка» във функция на «съединител», задействайки задните колела (вж. 4.11).

⚠ ВНИМАНИЕ! *Отпускането трябва да е постепенно, за да не би рязкото превключване да причини накланяне и загуба на контрол на средството.*

- Достигнете постепенно желаната скорост чрез ускорителя и смяната на скорост; за да преминете от една скорост на друга, трябва да задействате съединителя, като натиснете педала до средата на хода му (вж. 4.11).

ВАЖНО Включването на предавка трябва да става от спряно положение.

Хидростатична трансмисия

- Изключете спирачката за паркиране и отпуснете педала на спирачката (вж. 4.21).
- Натиснете педала за тягата (вж. 4.22) в посока «F» и достигнете желаната скорост чрез регулиране натиска върху самия педал и действайки върху ускорителя.

⚠ ВНИМАНИЕ! Включването на тягата трябва да става по описаните по-долу начини (вж. 4.22), за да се избегне, че твърде рязко включване може да причини форсиране и загуба на контрол върху средството, особено по наклони.

5.4.3 Спиране

Механична трансмисия

- За да спрете, натиснете педала до края на хода му (вж. 4.11), като преди това намалите скоростта чрез ускорителя, за да не натоварвате излишно спирачната система.

Хидростатична трансмисия

- Първо намалете скоростта на машината, намалявайки оборотите на мотора, после натиснете педала на спирачката (вж. 4.21), за да намалите още скоростта до спиране.
- Чувствително намаление на скоростта се получава и като се отпусне педала на тягата.

5.4.4 Заден ход

ВАЖНО Включването на заден ход трябва да става винаги от спряно положение.

ВАЖНО За да може да се движите на заден ход, при включени инструменти за

рязане, е необходимо да се натисне и да се задържи натиснат педала за разрешаване на движение (вж. 4.7), за да не се предизвика спиране на мотора.

Механична трансмисия

- Задействайте педала до спиране на машината, включете на заден ход като преместите странично лоста, поставяйки го в позиция «R» (вж. 4.12). Постепенно отпуснете педала, за да включите съединителя и да започнете задния ход.

Хидростатична трансмисия

- Спрете машината, започнете задния ход като натиснете педала на тягата в посока «R» (вж. 4.22).

5.4.5 Рязане на тревата

За започване на рязането:

- поставете ускорителя в позиция «БЪРЗО»;
- доведете блока на инструментите за рязане в позиция на максимална височина;
- Преди да включите инструментите за рязане, оставете двигателя да се загрее в продължение на няколко минути;
- включете инструментите за рязане (вж. 4.3), само върху ниска тревна покривка, като избягвате да ги включвате върху терени със ситни камъчета или в много висока трева;
- **ВАЖНО** Ако инструментите за рязане се включат върху много висока трева, двигателят може да претърпи внезапно спадане на оборотите и в някои случаи дори изключване или съединителят може да се износи.
- започнете напредването в затревената зона много постепенно и особено внимателно, както е вече описано по-горе.
- регулирайте скоростта на напредване и височината на рязане (косене) (вж. 4.4) според условията на поляната (височина, гъстота и влажност на тревата).

Механична трансмисия

- – Висока и гъста трева – влажна поляна 1-ва скорост
- – Ниска трева – суха поляна 2-ра 3-та скорост

БЕЛЕЖКА Четвърта скорост е предвидена само като скорост за преместване по равен терен.

Хидростатична трансмисия

- Скоростта се приспособява към условията на поляната постепенно, като се действа по съответен начин върху педала за регулиране на скоростта.

⚠ ВНИМАНИЕ! При косене по наклонени терени, скоростта на напредване трябва да се намали, за да се гарантират условията на безопасност (вж. 1А-С7-8-9).

Във всеки случай, трябва да се намали скоростта всеки път, щом се усети спад на оборотите на двигателя, като се има предвид, че никога няма да се получи добро рязане на тревата, ако скоростта на напредване е прекалено висока в съпоставка с количеството отрязана трева.

Изключете инструментите за рязане и вдигайте блока на инструментите за рязане в максимално висока позиция всеки път, щом се наложи да преодолявате препятствие.

5.4.6 Изпразване на чувала за събиране на трева (Фиг. 5.10)

БЕЛЕЖКА Изпразването на чувала за събиране на трева може да се извърши само при изключени инструменти за рязане; в противен случай двигателят ще спре.

Чувалът за събиране на трева е пълен, когато окосената трева започне да остава по поляната. Ако продължите косенето с пълен чувал за събиране на трева, може да запушите канала за изхвърляне.

За да изпразните чувала за събиране на трева:

- изключете инструментите за рязане (вж. 4.3);
- намалете режима на двигателя;
- нагласете на нулева скорост (N) (вж. 4.12 Механична трансмисия или 4.22 Хидростатична трансмисия) и спрете напредването;
- включете спирачката за паркиране върху наклони;
- Хванете задната дръжка (1) и обърнете чувала за събиране на трева, за да го изпразните;

5.4.7 Изпразване на канала за изхвърляне

Рязането (косенето) на много висока или мокра трева в съчетание с много висока скорост на напредване, може да предизвика запушване на канала за изхвърляне. В случай на запушване трябва:

- да спрете напредването, да изключите инструментите за рязане и да спрете двигателя;
- свалете чувала за събиране на трева;
- да отстраните натрупаната трева, като действате от страната на отвора за изпразване на канала.

⚠ ВНИМАНИЕ! Тази операция трябва да се извършва винаги при изгасен двигател.

5.4.8 Край на косенето

Щом завършите косенето, изключете инструментите за рязане, намалете оборотите на двигателя и изминете обратния път с блока на инструментите за рязане, вдигнат на максимална височина.

5.4.9 Край на работата

Спрете машината, нагласете лоста на ускорителя в позиция «БАВНО» и изгасете двигателя, завъртайки ключа на позиция «СПИРАНЕ».

При изгасен двигател затворете крана на бензина (1) (ако е предвиден). (Фиг. 5.11)

⚠ ВНИМАНИЕ! За да избегнете възможно възпламеняване на недоизгорели газове, нагласете ускорителя на позиция «БАВНО» за 20 секунди преди да изгасите двигателя.

ВАЖНО За да запазите зареждането на акумулатора, не оставяйте ключа в позиция «ХОД», когато двигателят не е в движение.

5.4.10 Почистване на машината

След всяко използване почиствайте машината отвън, изпразвайте чувала за събиране на тревата и го изтръсквайте, за да го почистите от остатъци трева и земя.

Минете отново пластмасовите части на каросерията с напоена гъба с вода и миеш препарат, като внимавате да не намокрите двигателя, компонентите на електрическата система и електронната платка, поставена под седалката.

ВАЖНО Никога не използвайте струи под налягане или агресивни течности за миене на каросерията и мотора!

⚠ ВНИМАНИЕ! За да се поддържа оптималното ниво на работоспособност и безопасност на машината, върху горната част на блока на инструментите за рязане не трябва да се натрупват отпадъци и остатъци от изсъхнала трева.

След всяка употреба почиствайте старателно блока на инструментите за рязане, за да отстраните всякакви остатъци от трева или отпадъци.

⚠ ВНИМАНИЕ! По време на почистване на блока на инструментите за рязане, носете предпазни очила и отдалечете хора или животни от околното пространство.

а) Миенето на вътрешността на блока на инструментите за рязане и на канала за изхвърляне, трябва да се извършва на здрава подова настилка:

- подгответе машината в зависимост от работния режим, по който е използвана последния път (вж. 5.3.4);
- свържете тръбата за вода в съответната връзка (1), подавайки вода (Фиг. 5.12);
- седнете на мястото на водача;
- снижете изцяло блока на инструментите за рязане;
- Задействайте мотора и поддържайте трансмисията на нулева скорост;
- Свържете инструментите за рязане и ги оставете да се въртят за няколко минути.

Свалете чувала за събиране на трева, дефлектора на странично разтоварване или аксесоара “mulching” (ако са налични), изплакнете ги и ги поставете отново по такъв начин, че да се благоприятства тяхното бързо изсъхване.

- б) За почистване на горната част на блока на инструментите за рязане:
- снижете изцяло блока на инструментите за рязане (позиция «1»);
 - продухайте със струя сгъстен въздух през отворите на дясната и лявата защити. (Фиг. 5.13)

5.4.11 Прибиране за съхранение и продължително бездействие

Ако предвиждате продължителен период на бездействие (повече от един месец), погрижете се да изключите кабелите на акумулатора и да следвате инструкциите от

упътването на двигателя.

(Фиг. 5.14) Затворете кранчето на горивото (1). С помощта на клещи отстранете скобата (2), разединете тръбата на горивото (3) и изпразнете резервоара като съберете цялото гориво в подходящ съд.

Отворете кранчето (1) и включете мотора, като го оставите в действие до спирането му поради изчерпване на останалото в тръбите и карбуратора гориво.

Свържете отново тръбата (3) като внимавате да поставите отново правилно скобата (2).

Поставете машината в суха среда, защитена от неблагоприятни атмосферни влияния и, по възможност, покрийте я с брезент (вж 8.3).

ВАЖНО Акумулаторът трябва да се съхранява на хладно и сухо място. Винаги зареждайте акумулатора преди дълъг период на бездействие (по-голям от 1 месец) и се погрижете за зареждането му преди да възобновите дейността (вж6.2.3).

При възобновяване на работа, убедете се, че няма теч на бензин от тръбите, от крана и от карбуратора.

5.5 УПОТРЕБА ВЪРХУ НАКЛОНЕНИ ТЕРЕНИ (Фиг. 5.15)

Спазвайте посочените ограничения (макс. 10° - 17%).

⚠ ВНИМАНИЕ! По наклонените терени трябва да започвате особено внимателно хода напред, за да избегнете наклоняването на машината. Намалете скоростта на напредване преди да започнете изкачване и, особено слизане по склон.

⚠ ОПАСНОСТ! Никога не включвайте на заден ход за намаляване скоростта на слизане по нанадолнище: това може да причини загуба в контрола на косачката, специално по хлъзгави терени.

 Механична трансмисия

- **⚠ ОПАСНОСТ!** Никога не се спускайте с изключена скорост или изключен съединител! Винаги включвайте ниска скорост преди да оставите машината спряна и без контрол.

Хидростатична трансмисия

- Слизайте надолу без да задействате педала на тягата вж. 4.22), за да използвате спирания ефект на хидростатичната трансмисия, когато трансмисията не е включена.

5.6 НЯКОИ СЪВЕТИ ЗА ПОДДЪРЖАНЕ НА ХУБАВА ПОЛЯНА

1. За да поддържате хубавия зелен и мек вид на поляната, тревата трябва да се реже редовно, без да се травматизира. Поляната може да е съставена от различни видове треви. При често рязане растат в по-голяма степен треви, развиващи много корени и образуват солидна тревна покривка; обратно, ако рязането се осъществява по-рядко, се развиват повече високи и диви треви (детелина, маргарити и т.н.).
2. Винаги е за предпочитане тревата да се реже при суха поляна.
3. Инструментите за рязане трябва да са цели и добре наточени, така че отрязването да е точно и без разнищване, което води до пожълтяване на краищата.
4. Моторът трябва да е на максимални обороти, за да гарантира както точно отрязване на тревата, така и добър тласък на отрязаната трева през канала за изхвърляне.
5. Честотата на рязането трябва да е в съответствие с растежа на тревата, като се избягва прекаленото ѝ порастване между две рязания.
6. В по-топлите и сухи периоди е добре тревата да се държи малко по-висока, за да се намали засъхването на терена.
7. Оптималната височина на тревата на добре поддържана поляна е около 4-5 см и при само едно рязане не трябва да се отрязва повече от една трета от общата височина. Ако тревата е много висока, по-добре е да се извърши косене на два пъти през един ден; първото - с инструменти за рязане на максимална височина и евентуално с намалена следа, второто – на желаната височина. (Фиг. 5.16)
8. Видът на поляната ще е по-хубав ако извършвате рязането, редувайки двете посоки. (Фиг. 5.17)
9. Ако насочващото устройство е предразположено към запушване с трева, добре е да се намали скоростта на напредване, тъй като може да е прекалена спрямо условията на поляната; ако проблемът остане, възможни причини са лошо нато-

чени инструменти за рязане или деформиран профил на крилата.

10. Много внимавайте при отрези около храсти и в близост до ниски бордюри, които биха могли да променят паралелността и повредят ръба на блока на инструментите за рязане, както и самите инструменти за рязане.

6. ПОДДРЪЖКА

6.1 ПРЕПОРЪКИ ЗА БЕЗОПАСНА РАБОТА

⚠ ВНИМАНИЕ! *Необходимо е незабавно да се свържете с вашия Дистрибутор или Специализиран център ако забележите нередности във функционирането:*

- на спирачката,
- на включването и спирането на инструментите за рязане,
- на включването на тягата при ход напред или на заден ход.

6.2 РЕДОВНА ПОДДРЪЖКА

Таблицата има за цел да ви помогне в поддържането на работоспособността и безопасността на вашата машина. В нея са посочени основните намеси и периодичността, предвидена за всяка от тях.

Клетките отстрани ви позволяват да отбелязвате датата или броя работни часове, в които е извършена намесата.

Операция		Часове	Изпълнено (Дата или Часове)						
1.	МАШИНА								
1.1	Проверка на фиксирането и наточването на инструментите за рязане ³⁾	25							
1.2	Смяна на инструментите за рязане ³⁾	100							
1.3	Проверка на предавателния ремък ³⁾	25							
1.4	Смяна на предавателния ремък ^{2) 3)}	–							
1.5	Проверка на ремъка за управление на инструментите за рязане ³⁾	25							
1.6	Смяна на ремъка .за управление на инструментите за рязане ^{2) 3)}	–							
1.7	Проверка и регулация на спирачката ³⁾	25							
1.8	Проверка и регулация на тягата ³⁾	25							
1.9	Проверка на включването и спирането на инструмента за рязане ³⁾	25							
1.10	Проверка на всички фиксирания	25							
1.11	Общо смазване ⁴⁾	25							
2.	ДВИГАТЕЛ ¹⁾								
2.1	Смяна на моторното масло	...							
2.2	Проверка и почистване на въздушния филтър	...							
2.3	Смяна на въздушния филтър	...							
2.4	Проверка на бензиновия филтър	...							
2.5	Смяна на бензиновия филтър	...							
2.6	Проверка и почистване контактите на свещта	...							
2.7	Замяна на свеща	...							

¹⁾ Направете справка с упътването на мотора за пълния списък и периодичността.

²⁾ При първите признаци на лошо функциониране се свържете с вашия продавач-консултант.

³⁾ Операция, която трябва да се извърши от вашия Дистрибутор или от Специализиран център.

⁴⁾ Общото смазване на всички съединителни точки трябва да се извършва и всеки път щом се предвижда дълго бездействие на машината.

6.2.1 Двигател (Фиг. 6.1)

Следвайте всички указания в упътването с инструкции на мотора.

Изпразването на моторното масло се осъществява чрез подходяща за целта спринцовка (2) (принадлежности по заявка), след като развиее капачката за пълнене (1). Монтирайте върху спринцовката (2) една тръбичка (3) с подходящ диаметър и дълга поне 400 мм; вкарайте докрай тръбичката (3) в отвора, после аспирирайте всичкото масло от мотора, като имате предвид, че цялостното изпразване изисква повтаряне на операцията няколко пъти.

6.2.2 Заден мост

Съставена е от запечатан моноблок, който няма нужда от поддръжка; заредена е с постоянна смазка, която не трябва да бъде сменяна или допълвана.

6.2.3 Акумулатор (Фиг. 6.2)

Много е важно да се извършва старателна поддръжка на акумулатора, за да се гарантира добра производителност.

Акумулаторът трябва да се зарежда периодически, като се използва доставеното зарядно устройство (ако е предвидено).

Акумулаторът на вашата машина трябва задължително да се зарежда напълно:

- преди да използвате за пръв път машината след нейната покупка;
- всеки 20 задействания на двигателя;
- преди всеки продължителен период на бездействие на машината;
- преди пускане в действие след продължителен период на бездействие.

Прочетете и спазвайте внимателно процедурата за зареждане, описана в ръководството, приложено към акумулатора. Ако не се спазва процедурата или не се зарежда акумулатора, може да се проявят непоправими щети на елементите на акумулатора.

Изтощен акумулатор **трябва** да бъде зареден възможно най-скоро.

ВАЖНО Зареждането трябва да стане със зарядно устройство с постоянно напрежение. Други зареждащи системи могат да повредят непоправимо акумулатора.

Машината е снабдена с конектор (1) за зареждане, който трябва да се свърже със съответния конектор на специалното зарядно

устройство за поддържане, което е включено в доставката (ако е предвидено) или може да се достави по заявка (вж. 8.2).

ВАЖНО Този конектор трябва да бъде използван единствено за свързване към зарядно устройство за поддържане, което е предвидено от производителя. За неговата употреба:

- следвайте указанията, поместени в съответните инструкции за употреба;
- следвайте указанията, поместени в ръководството на акумулатора.

6.3 НАМЕСИ ПО МАШИНАТА

6.3.1 Подравняване на блока на инструментите за рязане (Фиг. 6.3)

Добрата регулация на инструментите за рязане е много важна за получаване на равномерно подрязана поляна.

В случай на неравно косене, проверете налягането на гумите.

Ако това не е достатъчно, за да получите еднородно подрязване, трябва да се свържете с Вашия дистрибутор за извършване на регулация на подравняване на блока на инструментите за рязане.

6.3.2 Смяна на колелата (Фиг. 6.4)

Поставете машината на равно, сложете дебелини под носещия елемент на рамката, от страната на колелото за смяна.

Колелата се задържат от еластичен пръстен (1), който може да се отстрани с помощта на отвертка.

БЕЛАЖКА Ако се сменят едното или и двете задни колела, убедете се, че евентуални разлики във външния диаметър не надвишават 8-10 мм; в противен случай, за да избегнете неравно подрязване, трябва да регулирате подравняването на блока на инструментите за рязане.

ВАЖНО Преди да монтирате отново колелото, намажете оста с грес. Поставете отново внимателно еластичния пръстен (1) и опорната шайба (2).

6.3.3 Поправка или смяна на гумите

Всяка смяна или поправка на гума след спукване трябва да става в специализиран сервиз, според начините, предвидени за използвания вид покритие.

6.3.4 Смяна на предпазител (Фиг. 6.5)

Електрическата система и електронната платка се предпазват от стопяем предпазител, чиято намеса води до спиране на мотора. В такъв случай, свалете капака (1), за имате достъп до стопяемия предпазител (2), поставен в близост до акумулатора. Номиналният ток на предпазителя е указан на самия него.

ВАЖНО Изгорял предпазител трябва винаги да се сменя с друг от същия вид и номинален ток и в никакъв случай с различен номинален ток.

Ако не успявате да отстраните причините за намесата, посъветвайте се с упълномощен сервизен център.

6.3.5 Демонтиране, смяна и монтиране отново на инструментите за рязане.

⚠ ВНИМАНИЕ! *Винаги носете предпазни ръкавици, когато работите с инструментите за рязане.*

⚠ ВНИМАНИЕ! *Заменяйте винаги повредените или изкривени инструменти за рязане; никога не се опитвайте да ги ремонтирате! ИЗПОЛЗВАЙТЕ ВИНАГИ ОРИГИНАЛНИ ИНСТРУМЕНТИ ЗА РЯЗАНЕ!*

На тази машина е предвидена употребата на инструменти за рязане с код, указан в таблицата на стр. ii.

Имайки предвид еволюцията на продукта, цитираните по-горе инструменти за рязане могат да бъдат заменени в течение на времето с други, с аналогични характеристики за взаимозаменяемост и безопасност на функциониране.

7. УПЪТВАНЕ ЗА ИДЕНТИФИКАЦИЯ НА ПРОБЛЕМИТЕ

ПРОБЛЕМ	ВЪЗМОЖНА ПРИЧИНА	МЕРКИ
1. С ключ на «ЗАДВИЖВАНЕ» моторчето за задвижване не върти	Блокиране на електронната пратка поради: <ul style="list-style-type: none">– изтощен акумулатор– изгорял стопяем предпазител– несигурно заземяване върху мотора или върху рамката– прекъсване на връзките за заземяването на микропрекъсвачите– несигурно заземяване на моторчето– липсва разрешителен сигнал за задвижване	Позиционирайте ключа в поз. «СПИРАНЕ» и потърсете причините за повредата: <ul style="list-style-type: none">– заредете акумулатора (вж. 6.2.3)– сменете предпазител (10 A) (вж. 6.3.4)– проверете връзките на черните кабели за заземяване– проверете свързванията– проверете свързванията за заземяване– проверете дали са спазени условията, позволяващи задвижването (вж. 5.2.а)
2. С ключ на «ЗАДВИЖВАНЕ» моторчето за задвижване върти, но моторът не се задвижва	<ul style="list-style-type: none">– липса на приток на бензин– дефект на запалване	<ul style="list-style-type: none">– проверете нивото в резервоара (вж. 5.3.3)– проверете бензиновия филтър– проверете фиксирането на капачката на свещта– проверете почистването и правилното разстояние между електродите

ПРОБЛЕМ	ВЪЗМОЖНА ПРИЧИНА	МЕРКИ
3. Моторът спира	<p>Блокиране на електронната карта поради:</p> <ul style="list-style-type: none"> – прекъсване на връзките за заземяването на микропрекъсвачите – изтощен акумулатор – лошо свързан акумулатор (несигурни контакти) – несигурно заземяване мотор 	<p>Позиционирайте ключа в поз. «СПИРАНЕ» и потърсете причините за повредата:</p> <ul style="list-style-type: none"> – проверете свързванията – заредете акумулатора (вж. 6.2.3) – проверете свързванията (вж. 3.5) – проверете заземяването на мотора
4. Трудно задвижване или нередовно функциониране на мотора	<ul style="list-style-type: none"> – проблеми в карбурацията 	<ul style="list-style-type: none"> – почистете или сменете въздушния филтър – почистете ваничката на карбуратора – изпразнете резервоара и сложете пресен бензин – проверете и евентуално сменете бензиновия филтър
5. Спад в полезното действие на мотора по време на рязане	<ul style="list-style-type: none"> – висока скорост на напредване в съотношение с височината на рязане 	<ul style="list-style-type: none"> – намалете скоростта на напредване и/или вдигнете височината на рязане (вж. 4.4)
6. Като включите инструментите за рязане, моторът се изключва.	<ul style="list-style-type: none"> – движението извършено върху лоста за управление на включването на инструментите за рязане и твърде бързо – липсва разрешителен сигнал за включване 	<ul style="list-style-type: none"> – осъществете движението за включване по-бавно – проверете дали са спазени условията за безопасност (вж. 5.2.b)
7. Taglio irregolare e raccolta insufficiente	<ul style="list-style-type: none"> – блока от инструменти за рязане не е паралелен на терена – задействане на предпазните устройства – висока скорост на напредване в съотношение с височината на рязане – запушване на канала – блока на инструментите за рязане е пълен с трева 	<ul style="list-style-type: none"> – проверете налягането на гумите (вж. 5.3.2) – възстановете подравняването на блока на инструментите за рязане спрямо терена (вж. 6.3.1) – свържете се с вашия продавач - консултант – намалете скоростта на напредване и/или вдигнете блока на инструментите за рязане (вж. 5.4.5) – изчакайте тревата да изсъхне – свалете торбата за събиране на трева и изпразнете канала (вж. 5.4.7) – почистете блока на инструментите да рязане (вж. 5.4.10)
8. Аномална вибрация по време на функциониране	<ul style="list-style-type: none"> – небалансирани инструменти за рязане – разхлабени инструменти за рязане – разхлабени връзки 	<ul style="list-style-type: none"> – свържете се с вашия продавач - консултант – свържете се с вашия продавач - консултант – проверете и затегнете фиксиращите винтове на мотора и на рамката

ПРОБЛЕМ	ВЪЗМОЖНА ПРИЧИНА	МЕРКИ
9. Инструментите за рязане не се включват или не спират моментално, когато бъдат изключени	– проблеми в системата за включване	– свържете се с вашия продавач - консултант
10. Несигурно или неефекасно спиране при натискане на спирачка	– спирачката не е регулирана правилно	– свържете се с вашия продавач - консултант
11. Неравномерно напредване, недостатъчна тяга при изкачване или тенденция към наклоняване на машината	– проблеми с ремъка или инструмента за включване	– свържете се с вашия продавач - консултант
12. С мотор в действие, задействайки педала на тягата, машината не се премества (хидростатична трансмисия)	– лост за деблокиране в позиция «В»	– преместете отново в поз. «А» (вж. 4.23)

Ако проблемите продължават след като сте извършили гореописаните операции, свържете се с Вашия дистрибутор.

⚠ ВНИМАНИЕ! *Никога не се опитвайте да извършвате сериозни поправки без да имате необходимите технически средства и знания. Всяка лошо извършена интервенция води до автоматично отпадане на Гаранцията и отговорностите на Производителя.*



Za motor i akumulator pročitati njihove priručnike za upotrebu.

SADRŽAJ

1. SIGURNOSNI PROPISI	1
2. UPOZNAVANJE S MAŠINOM	4
3. SKIDANJE AMBALAŽE I MONTAŽA	6
4. KOMANDE I KONTROLNI UREĐAJI	7
5. PROPISI ZA UPOTREBU	9
5.1 Preporuke za sigurnost	9
5.2 Kriterijumi intervencije sigurnosnih uređaja	9
5.3 Pripreme radnje prije početka rada	9
5.4 Upotreba mašine	10
5.5 Upotreba na strmim terenima	13
5.6 Nekoliko savjeta za održavanje urednog travnjaka	13
6. ODRŽAVANJE	14
6.1 Preporuke za sigurnost	14
6.2 Redovno održavanje	14
6.3 Zahvati na mašini	15
7. VODIČ ZA RASPOZNAVANJE KVAROVA	16
8. DODATNA OPREMA NA ZAHTJEV	18

KAKO SE SLUŽITI PRIRUČNIKOM

U priručniku neki paragrafi koji sadrže informacije od posebnog značaja za sigurnost ili rad, istaknuti su na različite načine, prema sljedećem kriteriju:

NAPOMENA ili VAŽNO

Daje pojašnjenja ili ostalo u vezi s prethodno navedenim, kako se mašina ne bi oštetila ili izazvala šteta.

▲ PAŽNJA! *Mogućnost ozljeda rukovaoca ili ozljeda ostalih osoba u slučaju nepoštovanja propisa.*

▲ OPASNOST! *Mogućnost ozbiljnih ozljeda rukovaoca ili ozljeda ostalih osoba kao i smrtnih ozljeda u slučaju nepoštovanja propisa.*

U priručniku su opisane razne verzije mašine koje se međusobno mogu razlikovati po:

- vrsti prijenosa: s mehaničkim mjenjačem ili s neprekidnim hidrostatičkim podešavanjem brzine. Modeli sa hidrostatičkim prijenosom prepoznaju se po natpisu "HYDRO", koji se

- nalazi na identifikacijskoj naljepnici (vidi 2.2);
- prisustvu komponenti ili dodatne opreme koji nisu uvijek raspoloživi u raznim zonama prodaje;
- posebnom aranžiranju.

Simbol  ističe razliku po pitanju upotrebe, a za njim slijedi oznaka verzije na koju se odnosi.

NAPOMENA *Sve oznake "prednji", "stražnji", "desno" i "lijevo" odnose se na rukovaoca u sjeđecem položaju. (Sl. 1.1)*

VAŽNO *Za sve operacije upotrebe i održavanja motora i akumulatora koje nisu opisane u ovom priručniku, pročitajte posebne priručnike s uputama koji čine sastavni dio isporučene dokumentacije.*

1. SIGURNOSNI PROPISI kojih se strogo treba pridržavati

A) OBUKA

- 1) **PAŽNJA!** Pažljivo pročitajte ove upute prije upotrebe mašine. Upoznajte se sa komandama i s prikladnim načinom upotrebe mašine. Naučite brzo da zaustavite motor. Nepoštivanje upozorenja i uputa može dovesti do nastanka požara i/ili ozbiljnih ozljeda. Sačuvajte sva upozorenja i upute za naredne konzultacije.
- 2) Nemojte nikada dopustiti da mašinu koriste djeca ili osobe koje nisu dovoljno upoznate s uputama. Lokalni zakoni mogu utvrditi minimalni uzrast korisnika.
- 3) Nemojte koristiti mašinu ako se osobe, a posebno djeca ili životinje, nalaze u blizini.
- 4) Ne koristite nikada mašinu ako je korisnik umoran ili se loše osjeća, ili je pak uzeo lijekove, drogu ili alkohol ili materije koje ugrožavaju njegove psihofizičke sposobnosti.
- 5) Ne zaboravite da je rukovaoc ili korisnik odgovoran za nezgode i nepredviđene slučajeve koji mogu nastati na štetu drugih osoba ili njihove imovine. Odgovornost korisnika podrazumijeva procjenu potencijalnih opasnosti terena na kojem se radi, poduzimanje svih potrebnih mjera kako bi garantovao vlastitu sigurnost i sigurnost drugih osoba, a posebno na strmim, neravnim, klizavim ili nestabilnim terenima.
- 6) Ukoliko želite ustupiti ili posuditi mašinu drugima, provjerite je li novi korisnik pročitao upute za upotrebu sadržane u ovom priručniku.
- 7) Nemojte prevoziti djecu ili ostale osobe na mašini, budući bi mogli pasti i ozlijediti se ili

ugroziti sigurnu vožnju.

8) Rukovaoc mašine mora strogo slijediti upute za vožnju, a posebno:

- Ne smije biti rasejan i mora ostati koncentrisan za vrijeme rada;
- Mora imati na umu da se gubitak kontrole nad mašinom koja kliza po strmom terenu ne može spriječiti pomoću kočnice. Glavni uzroci gubitka kontrole:
 - Točkovi ne prijanjaju;
 - Prevelika brzina;
 - Neprilagođeno kočenje;
 - Mašina nije prikladna za upotrebu;
 - Nepoznavanje efekata koji mogu nastati iz uvjeta tla, posebno na strmim terenima;
 - Neispravna uporaba mašine kao vučnog vozila.

9) Mašina se isporučuje s nizom mikroprekidača i sigurnosnih uređaja koji se ne smiju oštećivati ili skidati, u suprotnom će prestati važiti garancija, a proizvođač neće snositi nikakvu odgovornost. Prije korištenja mašine, provjerite uvijek rade li sigurnosni uređaji.

B) UVODNE RADNJE

1) Za vrijeme korištenja mašine, uvijek nosite jaku radnu obuću, koja je otporna na klizanje, i dugo pantalone. Ne uključujte mašinu bosih nogu ili u otvorenim sandalama. Nemojte nositi lance, narukvice, lepršavu odjeću s uzicama niti kravate. Prikladno vežite dugu kosu. Uvijek nosite sredstvo za zaštitu ušiju.

2) Detaljno pregledajte čitavu radnu površinu i uklonite sve što bi mašina mogla izbaciti ili što bi moglo oštetiti sklop reznih glava i motor (kamenje, granje, žica, kosti, itd).

3) PAŽNJA: OPASNOST! Benzin je lako zapaljiv.

- Čuvajte gorivo u odgovarajućim kanisterima;
- Dolivajte gorivo pomoću lijevka i to samo na otvorenom i ne pušite za vrijeme dolivanja goriva i svaki put kada rukujete gorivom;
- Sipajte gorivo prije startanja motora; nemojte dodavati gorivo ili otvarati poklopac na spremniku kad motor radi ili kad je vruć;
- Ukoliko dođe do prosipanja benzina, ne startati motor, nego udaljiti mašinu na mjesto gdje gorivo nije prosuto, te izbjeci mogućnost izazivanja požara, sve dok gorivo ne ispari i dok se ne rasprše benzinske pare;
- Uvijek vratite na mjesto i dobro pritegnite poklopce na spremniku i kanisteru benzina.

4) Zamijenite pokvarene prigušivače.

5) Prije upotrebe izvršite generalni pregled mašine, a posebno: provjerite izgled rezne glave, kao i to da vijci i sklop reznih glava nisu istrošeni ili oštećeni. Zamijenite u komadu oštećene ili istrošene rezne glave i vijke kako bi se održala uravnoteženost.

Eventualne popravke treba izvršiti u specijaliziranom servisu.

6) Povremeno provjeravajte stanje akumulatora, zamijenite ga u slučaju da su oštećeni njegov ometač, poklopac ili stezaljke.

7) Prije početka rada uvijek namontirajte štitnike na izlazu (vreću za skuljanje trave, štitnik za bočno izbacivanje ili štitnik za izbacivanje odo-traga).

C) ZA VRIJEME RADA

1) Nemojte startati motor u zatvorenom prostoru gdje se mogu nakupiti opasni dimovi ugljikovog monoksida. Operacije startanje moraju se vršiti na otvorenom ili u dobro provjetrenom prostori. Ne zaboravite da su ispušni plinovi otrovni.

2) Radite isključivo po dnevnom svjetlu ili pri dobrom umjetnom osvjetljenju ili kad se dobro vidi. Udaljite osobe, djecu i životinje s radnog područja.

3) Izbjegavajte rad po mokroj travi, ako je moguće. Nemojte raditi po kiši i kad postoji rizik od nevremena. Nemojte koristiti mašinu ako je vrijeme loše, posebice kad postoji opasnost od munja.

4) Prije startanja motora, isključite reznu glavu ili priključno vratilo, stavite mjenjač u ler.

5) Posebno pažnju obratite kad se približavate preprekama koje bi mogle smanjiti vidljivost.

6) Aktivirajte ručnu kočnicu kad parkirate mašinu.

7) Mašinu ne smijete koristiti na strmim terenima preko 10° (17%), bez obzira na smjer kretanja.

8) Ne zaboravite da ne postoji "sigurna" nizbrdica. Kretanje po strmom terenu zahtijeva poseban oprez. Da ne bi došlo do prevrtanja mašine ili gubitka kontrole nad njom:

- Nemojte se naglo zaustavljati ili kretati uzbrdo ili nizbrdo;
- Lagano aktivirajte pogon, a prijenosnik mora uvijek biti aktiviran, posebno nizbrdo;
- Brzinu trebate smanjiti na strmim terenima i u uskim krivinama;
- Pazite na izbočice, ulegnuća i skrivene opasnosti;
- Na strmim terenima nikada nemojte kositi poprečno. Po strmim travnjacima treba da se krećete gore/dolje, a nikada poprečno, vodeći računa prilikom promjene pravca kako prednji točkovi ne bi naišli na prepreke (kamenje, granje, korenje, itd.) koje bi mogle dovesti do bočnog klizanja i prevrtanja mašine ili gubitka kontrole nad njom.

9) Smanjite brzinu svaki put prije promjene smjera na strmim terenima i uvijek aktivirajte ručnu kočnicu prije nego što zaustavite mašinu bez nadzora.

10) Budite oprezni u blizini provalija, jaraka ili nasipa. Mašina se može prevrnuti ako jedan to-

čak premaši rub provalije ili se rub ospe.

11) Budite posebno pažljivi kad idete i radite u rikvercu. Gledajte iza sebe prije i za vrijeme kretanja u rikverc da se uvjerite da iza vas nema prepreka.

12) Vodite računa prilikom vuče tereta ili upotrebe teške opreme:

- Za priključivanje vučnih šipki koristite isključivo odobrene priključne točke;
- Ograničite teret na onaj koji se lako može provjeriti;
- Nemojte naglo skretati. Vodite računa za vrijeme kretanja u rikverc;
- Koristite protivtegeve ili tegove na točkovima, kada je to preporučeno u priručniku s uputama.

13) Isključite reznu glavu ili priključno vratilo kada prelazite preko netravnatih površina, kad idete prema području koje trebate pokositi ili se s njega vraćate i podignite sklop reznih glava u najviši položaj.

14) Pazite na promet kad mašinu koristite u blizini puta.

15) PAŽNJA! Mašina nije službeno potvrđena za korištenje na javnim putevima. Mašina se mora koristiti (u skladu s Prometnim propisima) na području zatvorenom za promet vozila.

16) Ne koristite mašinu ako su štitnici oštećeni, ili pak bez vreće za skupljanje trave, štitnika za bočno izbacivanje ili štitnika za izbacivanje odotraga.

17) Ne približavajte ruke i noge pored ili ispod dijelova koji se okreću. Uvijek se držite podalje od otvora za izbacivanje.

18) Nikada ne ostavljajte mašinu zaustavljenu u visokoj travi kad je motor u pogonu, kako ne bi izbio požar.

19) Kada koristite dodatnu opremu, nikada nemojte usmjeravati cijev za izbacivanje prema osobama.

20) Koristite samo dodatnu opremu koju je odobrio proizvođač mašine.

21) Ne koristite mašinu ako dodatna oprema/alatke nisu instalirane na predviđenim mjestima.

22) Pazite kada koristite vreće za skupljanje trave ili dodatnu opremu koja može ugroziti stabilnost mašine, posebno na nizbrdicama.

23) Nemojte mijenjati podešenost motora i nemojte dopuštati da motor dostigne prevelik broj okretaja.

24) Nemojte dodirivati dijelove motora koji se zagrijevaju za vrijeme upotrebe. Rizik od opekline.

25) Isključite reznu glavu ili priključno vratilo, stavite mjenjač u ler i aktivirajte ručnu kočnicu, zaustavite motor i izvadite ključ (provjerite jesu li se svi dijelovi u pokretu do kraja zaustavili);

- Svaki put kad mašinu ostavite bez nadzora ili napustite mjesto vozača;
- Prije otklanjanja uzroka zastoja ili prilikom otčeppljanja cijevi za izbacivanje;

- Prije vršenja zahvata kontrole, čišćenja ili rada na mašini;

- Nakon što udarite o strano tijelo. Provjerite eventualnu štetu na mašini i izvršite potrebne popravke prije ponovnog korišćenja mašine.

26) Isključite reznu glavu ili priključno vratilo i zaustavite motor (prethodno provjerite jesu li se svi dijelovi u pokretu do kraja zaustavili):

- Prije nego što dolijete gorivo;
- Svaki put kada skidate ili ponovo montirate vreću za skupljanje trave;
- Svaki put kada skidate ili ponovo montirate usmjerivač bočnog izbacivanja;
- Prije nego što podesite visinu košenja ako ovu operaciju nije moguće izvršiti s mjesta vozača.

27) Isključite reznu glavu ili priključno vratilo kad ih ne koristite.

28) Smanjite gas prije nego što zaustavite motor. Zatvorite dovod goriva na kraju rada prema uputama sadržanim u priručniku.

29) Pazite na sklop reznih glava koji ima više od jedne rezne glave, budući da jedna rezna glava koja se okreće dovodi do okretanja i ostalih reznih glava.

30) PAŽNJA – U slučaju kvara ili nezgoda za vrijeme rada, odmah zaustavite motor i udaljite mašinu kako ne bi nastala dalja oštećenja; u slučaju da je korisnik ozlijeđen ili da je isti ozlijedio druge osobe, odmah treba primijeniti mjere prve pomoći koje su najprikladnije nastaloj situaciji i obratiti se zdravstvenoj ustanovi za potrebno liječenje. Pažljivo uklonite sve eventualne otpatke koji bi mogli oštetiti ili ozlijediti osobe ili životinje u slučaju da ih nitko ne nadzire.

31) PAŽNJA - Razina buke i vibracija navedena u ovim uputama, predstavlja najviše vrijednosti za vrijeme upotrebe mašine. Upotreba rezne glave koji nije uravnotežena, prevelika brzina kretanja, nevršenje održavanja bitno utiču na emisiju zvuka i vibracije. Stoga je potrebno primijeniti preventivne mjere za otklanjanje mogućih šteta izazvanih prevelikom bukom ili naprezanjima od vibracija; vršiti održavanje mašine, nositi zaštitu za uši, praviti pauze za vrijeme rada.

D) ODRŽAVANJE I SKLADIŠTENJE

1) PAŽNJA! - Izvadite ključ i pročitajte upute prije vršenja bilo kojeg zahvata čišćenja ili održavanja. Nosite odgovarajuću odjeću i radne rukavice svaki put kad postoji rizik za ruke.

2) PAŽNJA! - Nikada nemojte koristiti mašinu kad su njeni dijelovi istrošeni ili oštećeni. Dijelovi u kvaru ili oštećeni dijelovi moraju se zamijeniti, nikada popravljati. Koristite isključivo originalne rezervne dijelove: upotreba neoriginalnih rezervnih dijelova i/ili dijelova koji nisu ispravno namontirani, može ugroziti sigurnost

mašine, izazvati nezgode ili ozljede osoba, a pritom proizvođač neće biti odgovoran niti obavezan nadoknaditi štetu.

3) Svi zahtvi održavanja i podešavanja koji nisu opisani u ovom priručniku moraju se izvršiti kod ovlaštenog zastupnika ili u specijaliziranom servisu, koji posjeduje odgovarajuće znanje i alat potreban da se ispravno izvrše pomenuti zahtvi te da se zadrži izvorni stupanj sigurnosti mašine. Zahvati koji se izvrše u neodgovarajućim objektima ili od strane ne kvalifikovanih osoba dovode do prekida važenja bilo kojeg oblika garancije, dok proizvođač neće imati nikakvu obavezu niti odgovornost.

4) Nakon svake upotrebe, izvadite ključ i provjerite da nema eventualnih oštećenja.

5) Vijci i matice trebaju ostati zategnuti, kako biste bili sigurni da je mašina uvijek u sigurnim radnim uslovima. Redovno održavanje osnovni je uslov za sigurnost i očuvanje efikasnosti.

6) Redovno provjeravajte jesu li vijci na reznjoj glavi ispravno pritegnuti.

7) Nosite radne rukavice prilikom rukovanja reznim glavama, prilikom skidanja i ponovne montaže iste.

8) Kad oštrite rezne glave, vodite računa da one budu uravnotežene. Sve operacije vezane za rezne glave (skidanje, oštrenje, uravnotežavanje, ponovno montiranje i/ili zamjena) su zahtjevni poslovi koji iziskuju specifično znanje, pored toga što je za iste potrebno posjedovati odgovarajući alat; iz sigurnosnih razloga, neophodno je da se one obavljaju u specijaliziranom servisu.

9) Redovno provjeravajte rad kočnica. Bitno je da održavate kočnice, a ako je potrebno i da ih popravite.

10) Često provjeravajte štitnik za bočno izbacivanje, ili pak štitnik za izbacivanje odotraga, kao i vreću za skupljanje trave i usisnu rešetku. Zamijenite ih ako su oštećeni.

11) Zamijenite naljepnice na kojima su navedene upute i poruke upozorenja, ako su one oštećene.

12) Kada mašinu treba da odložite ili ostavite bez nadzora, spustite sklop reznih glava.

13) Odložite mašinu na mjesto kojem djeca ne mogu pristupiti.

14) Ako u spremniku ima benzina, nemojte odlagati mašinu u prostorijama u kojima bi pare benzina mogle doći u dodir s plamenom, iskrama ili jakim izvorom topline.

15) Pričekajte da se motor ohladi, prije nego što mašinu odložite u bilo koju prostoriju.

16) Da biste smanjili rizik od požara, motor, prigušivač auspuha, kućište akumulatora i prostorija u kojoj se skladišti benzin moraju se redovno čistiti od ostataka grančica, lišća ili viška masnoće. Uvijek ispraznite vreću za skupljanje trave i ne ostavljajte posude s pokošenom travom u prostorijama.

17) Da bi se smanjio rizik od požara, redovno provjeravajte da ne dolazi do curenja ulja i/ili goriva.

18) Ukoliko spremnik treba isprazniti, to treba da uradite na otvorenom i kad je motor hladan.

19) Nemojte nikada ostavljati ključeve u mašini niti na dohvatu djece ili neovlašćenih osoba.

Uvijek izvadite ključ prije nego što počnete vršiti bilo koju intervenciju održavanja.

E) TRANSPORT

1) **PAŽNJA!** - Ako mašinu trebate transportirati na kamionu ili prikolici, koristite pristupne rampe koje su otporne i dovoljno duge i široke. Utovarite mašinu kad je motor isključen, bez vozača i jedino garanjem od strane dovoljno osoba. Za vrijeme transporta, zavrnite slavinu za benzin (ako je ima), spustite sklop reznih glava, aktivirajte ručnu kočnicu i provjerite je li mašina ispravno učvršćena za prijevozno sredstvo saj-lama ili lancima.

F) ZAŠTITA ŽIVOTNE SREDINE

1) Zaštita životne sredine mora predstavljati bitan i prioritetni aspekt prilikom upotrebe mašine, radi civilnog načina življenja i zaštite životne sredine. Nemojte uznemiravati susjede.

2) Strogo slijedite lokalne propise za zbrinjavanje ambalaže, ulja, benzina, filtera, istrošenih dijelova ili bilo kojeg drugog elementa koji ima jak utjecaj na okoliš; ovaj otpad se ne smije baciti u obični otpad, već se mora odvojiti i predati određenim centrima za skupljanje otpada koji će se pobrinuti za recikliranje materijala.

3) Strogo slijedite lokalne propise za zbrinjavanje otpadnog materijala nakon košenja.

4) Kada više mašinu ne budete koristili, nemojte je napustiti u okolišu, već se obratite centru za skupljanje otpada, prema važećim lokalnim propisima.

2. UPOZNAVANJE S MAŠINOM

2.1 OPIS MAŠINE I PODRUČJE UPOTREBE

Ova mašina je namijenjena za korištenje u rtovima, odnosno u pitanju je traktorska kosilica (traktorčić).

Mašina ima motor koji aktivira reznju glavu, koji se nalazi u karteru, kao i prenosni sklop koji pokreće mašinu.

Rukovaoc je u stanju voziti mašinu i aktivirati glavne komande sjedeći na mjestu vozača. Uređaji namontirani na mašini dovode do zaustavljanja motora i rezne glave u roku od

nekoliko sekundi, ukoliko rukovaoc ne postupa u skladu sa predviđenim sigurnosnim uslovima.

Predviđena upotreba

Ova mašina je projektirana i izrađena za košenje trave.

Upotreba posebne dodatne opreme, koju je predvideo proizvođač kao originalne opreme ili opreme koja se posebno može kupiti, omogućava da se košenje trave izvrši na različite načine, koji su prikazani u ovom priručniku ili na slikama koje se nalaze pored razne dodatne opreme.

Isto tako, mogućnost postavljanja dopunske opreme (ukoliko je ona predviđena od strane proizvođača) može proširiti predviđenu upotrebu na druge funkcije, prema ograničenjima i uslovima navedenim u uputstvima koja idu uz svu dodatnu opremu.

Tipologija korisnika

Ova mašina je namijenjena da je koriste osobe, odnosno rukovaoci koji nisu profesionalci. Ova mašina je namijenjena za upotrebu iz hobija.

Neprihvatljiva upotreba

Bilo koja druga upotreba koja nije prethodno navedena može biti opasna i nanijeti štetu osobama i/ili predmetima. U neprihvatljivu upotrebu spadaju (navodimo samo nekoliko primjera):

- prevoženje na mašini ili na prikolici druge osobe, djecu ili životinje;
- korištenje mašine za prolaz po nestabilnom, klizavom, zaleđenom, kamenitom ili neravnom terenu, po barama ili močvarnim predjelima gdje nije moguće procijeniti čvrstoću terena;
- uključivanje rezne glave na netravnatim površinama.
- korištenje mašine za skupljanje lišća ili ostataka.

Neprihvatljiva upotreba dovodi do prestanka važenja garancije, a proizvođač neće snositi nikakvu odgovornost, već će korisnik morati snositi troškove za oštećenja ili ozljede nanijete samom sebi ili trećim osobama.

2.2 IDENTIFIKACIJSKA NALJEPNICA I SASTAVNI DIJELOVI MAŠINE (vidi slike na str. ii)

1. Razina zvučne snage
2. Oznaka sukladnosti CE
3. Godina proizvodnje
4. Snaga i radna brzina motora
5. Tip mašine

6. Serijski broj
7. Masa mašine s praznim spremnikom u kg
8. Naziv i adresa proizvođača
9. Vrsta prijenosa (ako je navedena)
10. Šifra artikla

Primjer izjave o sukladnosti nalazi se na posljednoj stranici priručnika.



/---/---/---/---/---/---/---/

Upišite ovdje serijski broj Vaše mašine (6)

Odmah po kupovini kosilice, upišite identifikacijske brojeve (3 - 5 - 6) u odgovarajuća polja na posljednoj stranici priručnika.

Mašina se sastoji od niza glavnih dijelova koji imaju sljedeću funkciju:

11. **Sklop reznih glava:** u pitanju je karter u kojem se nalaze okretno rezne glave.
12. **Rezne glave:** elementi za košenje trave; krilca na krajevima omogućuju usmjerenje pokošene trave prema kanalu za izbacivanje.
13. **Kanal za izbacivanje:** element koji povećuje sklop reznih glava i vreću za skupljanje trave.
14. **Vreća za skupljanje trave:** pored toga što skuplja pokošenu travu, predstavlja sigurnosni element jer sprječava da razni eventualni predmeti koje sakupe rezne glave budu odbačeni daleko od mašine.
15. **Usmjerivač bočnog izbacivanja (ako je predviđen):** onemogućava da eventualni predmeti koje sakupe rezne glave budu odbačeni daleko od mašine.
16. **Motor:** pokreće rezne glave i točkove; njegove karakteristike i pravila korištenja opisani su u posebnom priručniku.
17. **Akumulator:** daje energiju za startanje motora; njegove karakteristike i pravila korištenja opisani su u posebnom priručniku.
18. **Sjedalo vozača:** radni položaj rukovaoca, opremljeno je senzorom koji detektuje njegovu prisustvo kako bi intervenisali sigurnosni uređaji.
19. **Naljepnice s bezbednosnim uputstvima:** podsjećaju na glavna pravila za bezbedni rad.

2.3 SIGURNOSNI PROPISI

Vašu mašinu trebate koristiti oprezno. U tu svrhu, na mašini se nalaze naljepnice sa simboličnim crtežima koji imaju ulogu da Vas podsjetu na glavne mjere opreza pri korištenju. Ove naljepnice se smatraju sastavnim dijelom mašine. Ako se neka naljepnica odlijepi ili postane

nečitljiva, kontaktirati ovlaštenog zastupnika da je zamijeni. Njihovo značenje je objašnjeno u nastavku.

31. **Pažnja:** Pročitati prije upotrebe mašine.
32. **Pažnja:** Izvadite ključeve i pročitajte upute prije vršenja bilo kojeg zahvata održavanja ili popravki.
33. **Opasnost! Izbacivanje predmeta:** Držati osobe podalje.
34. **Opasnost! Prevrtanje mašine:** Nemojte koristiti ovu mašinu na strmim terenima preko 10°.
35. **Opasnost! Amputacija:** Provjerite jesu li djeca udaljena od mašine kad je motor u pogonu.
36. **Rizik od sječenja:** Rezne glave u pokretu. Ne stavljajte ruke ili stopala unutar kućišta reznih glava.

NAPOMENA *Slike koje se odnose na tekst iz 3. poglavlja i narednih poglavlja nalaze se na str. iii i narednim stranama ovog priručnika.*

3. SKIDANJE AMBALAŽE I MONTAŽA

Za potrebe skladištenja i transporta, neki dijelovi mašine nisu direktno sklopljeni u tvornici, već ih treba namontirati nakon skidanja ambalaže, prema narednim uputama.

VAŽNO *Mašina se isporučuje bez ulja u motoru i benzina. Prije startanja motora, sipati ulje i benzin prema uputama sadržanim u priručniku za motor.*

PAŽNJA! *Skidanje ambalaže i dovršetak montaže trebaju se izvršiti na ravnoj i čvrstoj površini, s dovoljno prostora za pokretanje mašine i pakovanja i uz pomoć odgovarajućeg alata.*

3.1 SKIDANJE AMBALAŽE

U trenutku skidanja ambalaže, trebate paziti da ne zagubite sitne dijelove i isporučenu opremu i ne smijete oštetiti sklop reznih glava u trenutku skidanja mašine s palete.

Standardno pakovanje sadrži:

- mašinu;
- poklopac za komandnu tablu;
- glavčinu stuba volana;
- volan;
- sjedalo;
- produžni dio poluge komande za uključivanje rezne glave;
- dijelove vreće za supljanje trave;
- doni dio zadnje ploče;
- dijelove za dodatnu opremu za malčiranje

(ako je predviđena);

- usmjerivač bočnog izbacivanja (ako je predviđen)
- isporučene dijelove koje treba koristiti za dovršetak montaže raznih dijelova mašine (u odvojenim vrećicama za svaki dio);
 - punjač akumulatora (ako je predviđen)
 - 2 ključa za startanje;
 - rezervni osigurač od 1 A koji treba sačuvati za buduće potrebe.
 - priručnik s uputama i dokumente mašine.

NAPOMENA *Da ne biste oštetili sklop reznih glava, podignite ga na maksimalnu visinu i obratite maksimalnu pažnju prilikom spuštanja s palete.*

Hidrostatički prijenos

- – Za lakše skidanje s palete i lakše pomicanje mašine postavite polugu za deblokadu stražnjeg prijenosa u pol. «B» (vidi 4.23).

Ambalažu treba zbrinuti prema važećim lokalnim propisima.

3.2 MONTAŽA ZADNJE PLOČE (SI. 3.1)

- Koristite isporučenu opremu obilježenu s “A”. Postavite pločice (1) na dva potporna držača (2) i (3), kako je prikazano na slici, Fiksirajte držače (2) i (3) za nosače šasije i to pomoću vijaka (4), pazeći na desni i lijevi položaj. Namontirajte donji dio (5) zadnje ploče i fiksirajte ga za donje držače vijcima (6), ali ih nemojte do kraja pritezati.

Hidrostatički prijenos

- – Provjerite je li poluga za deblokadu (7) pravilno postavljena u žlijeb na zadnjoj ploči i da li se slobodno kreće.
- Zavrnuti vijek do kraja (6).

3.3 MONTAŽA KOMANDNE TABLE I VOLANA (SI. 3.2)

- Koristite isporučenu opremu obilježenu s “B”. Postavite mašinu na ravno i poravnajte prednje točkove. Namontirajte glavčinu (3) na stub volana (2), pazeći da se priključak (1) ispravno umetne u ležište glavčine. Postavite produžni dio glavčine (3a) u rupu na glavčini (3).

Namontirajte poklopac komandne table (5) vo-

deći računa da ispravno umetnete automatske spojnice na njihova mjesta.

Namontirajte volan (6) na glavčinu (3) na način da kraci budu okrenuti prema sjedalu.

Namontirajte volan i pričvrstite ga isporučenim vijcima (7-a/b/c) u navedenom redoslijedu.

Namontirajte poklopac volana (8) i umetnite tri automatske spojnice u njihova ležišta.

3.4 MONTAŽA SJEDALA (SI. 3.3)

- Koristite isporučenu opremu obilježenu s "C". Namontirajte sjedalo (1) na ploču (2) pomoću vijaka (3a/b/c).

3.5 MONTAŽA PRODUŽETKA KOMANDNE POLUGE ZA UKLJUČIVANJE REZNE GLAVE (SI. 3.4)

- Koristite isporučenu opremu obilježenu s "C". Zavrnite ručicu (1) na produžetku (2), potom zavrnite produžetak (2) na kraju poluge (3).

3.6 POVEZIVANJE AKUMULATORA (SI. 3.5)

Akumulator (1) je smješten ispod sjedala i može mu se pristupiti skidanjem poklopca (2).

Povežite konektor akumulatora (3) na konektor mašine (4) i složite kabal (5) kako bi ostao fiksiran u svom sjedištu (7).

Pomoću konektora (6) napunite akumulator prema uputama iz priručnika (vidi 6.2.3), a potom namontirajte poklopac (2).

3.7 MONTAŽA VREĆE ZA SKUPLJANJE TRAVE (SI. 3.6)

- Koristite isporučenu opremu obilježenu s "D". Namontirajte vreću za skupljanje trave prema redoslijedu prikazanom na slikama.

3.8 MONTAŽA DODATNE OPREME ZA MALČIRANJE (ako je predviđena) (SI. 3.7)

- **Koristite isporučenu opremu obilježenu s "E".**

Namontirajte držalo (1) na čepu usmjerivača (2) pomoću spojnice (3), koju trebate gurnuti do kraja pomoću čekića.

Umetnite jedan kraj opruge (4) u otvor na čepu usmjerivača (2) i fiksirajte ga pomoću spojnice (5) koju ste postavili u odgovarajuće ležište (6) na čepu usmjerivača (2).

Umetnite drugi kraj opruge (4) u širi dio kuke (7).

Pomoću odvijачa vijaka zakačite uži kraj kuke (7) za rupu na držalu (1).

4. KOMANDE I KONTROLNI UREĐAJI

4.1 VOLAN ZA VOŽNJU (SI. 4.1 br.1)

Upravlja skretanjem prednjih točkova.

4.2 POLUGA RUČNE KOČNICE (SI. 4.1 br.2)

Ručna kočnica spriječava da se mašina pokrene nakon što je parkirana. Poluga za uključivanje ima dva položaja:

«A» = Kočnica isključena

«B» = Kočnica uključena

- Za aktiviranje ručne kočnice do kraja pritisnite papučicu (4.11 ili 4.21) i postavite polugu u položaj «B»; kad odaljite nogu od papučice, papučica ostaje blokirana u spušenom položaju.
- Za otpuštanje ručne kočnice, pritisnite papučicu (4.11 ili 4.21) i poluga će se vratiti u položaj «A».

4.3 KOMANDA ZA UKLJUČIVANJE I KOČNICA REZNIH GLAVA (SI. 4.1 br.3)

Ova poluga ima dva položaja, koji su obilježeni na pločici a koji su:

 Položaj «A» = Rezne glave isključene

 Položaj «B» = Rezne glave uključene

VAŽNO *Polugu treba lagano uključiti, izbjegavajući nagle pokrete.*

- Ako se rezne glave uključe bez poštovanja predviđenih sigurnosnih uvjeta, motor će se ugasi ili se neće pokrenuti (vidi 5.2).
- Isključivanjem reznih glava (Pol. «A»), istovremeno se aktivira kočnica koja zaustavlja neogovo okretanje u roku od pet sekundi.

4.4 POLUGA ZA PODEŠAVANJE VISINE KOŠENJA (SI. 4.1 br.4)

Ova poluga ima različite položaje i omogućava da se podesi rez na razne visine.

- Za prelazak iz jednog u drugi položaj, neophodno je pomjeriti bočno polugu i postaviti je u jedan od zaustavnih ureza.

4.5 KOMUTATOR S KLJUČEM (SI. 4.1 br.5)

Komutator s ključem ima tri položaja:

- «ZAUSTAVLJANJE» sve isključeno;
- I «POGON» sve uključeno;
- ⊖ «STARTANJE» uključuje elektropokretač.

- Puštanjem ključa iz položaja «STARTANJE», on se automatski vraća u položaj «POGON».

4.6 POLUGA GASA (SI. 4.1 br.6)

Reguliše broj obrtaja motora. Položaji koji su označeni na pločici su:

 «STARTER» (ako ga ima) startanje hladnog motora

 «SPORO» minimalna brzina motora

 «BRZO» maksimalna brzina motora

- Položaj «STARTER» (ako je predviđen) dovodi do obogaćivanja mješavine i mora se koristiti u slučaju startanja hladnog motora i samo koliko je to potrebno.
- Za vrijeme premještanja mašine odaberite središnji položaj između «SPORO» i «BRZO».
- Za vrijeme košenja trave postavite polugu na «BRZO».

4.7 PAPUČICA ZA OMOGUĆAVANJE KOŠENJA U RIKVERCU (SI. 4.1 br. 7)

Ako se ova papučica drži pritisnutom, moguće je ići u rikverc s uključenim reznim glavama, a da ne dođe do zaustavljanja motora.

 **Mehanički prijenos**

4.11 PAPUČICA KVAČILA/KOČNICE (SI. 4.2 br.11)

- Ova papučica vrši dvostruku funkciju: u prvom dijelu hoda djeluje kao kvačilo i uključuje je ili isključuje pogon točkova, a u drugom dijelu hoda ponaša se kao kočnica i djeluje na zadnje točkove.

VAŽNO *Neophodno je da obratite maksimalnu pažnju da ne odugovlačite suviše u fazi kvačila kako ne bi došlo do pregrijavanja te do oštećenja kaiša za prijenos kretanja.*

NAPOMENA *Za vrijeme kretanja ne treba držati stopalo na papučici.*

4.12 POLUGA ZA PROMJENU BRZINE (SI. 4.2 br.12)

- Ova poluga ima šest položaja, koji odgovaraju položaju četiri brzine za kretanje naprijed, položaju lera «N» i rikvercu «R».
- Za mijenjanje brzine, pritisnite do polovine hoda papučicu (4.11) i pomaknite polugu prema uputama navedenim na naljepnici.

PAŽNJA! *Ubacivanje u kretanje treba se izvršiti kad je mašina zaustavljena.*

PAŽNJA! *Ubacivanje u rikverc treba se izvršiti kad je mašina zaustavljena.*

 **Hidrostatički prijenos**

4.21 PAPUČICA KOČNICE (SI. 4.3 br.21)

Ova papučica aktivira kočnicu na stražnjim točkovima.

4.22 PAPUČICA POGONA (SI. 4.3 br.22)

- Preko ove papučice uključuje se pogon točkova i podešava se brzina mašine kako u kretanju naprijed tako i u rikverc.
 - Za ubacivanje u brzinu za kretanje naprijed pritisnuti vrhom stopala u smjeru «F»; povećavanjem pritiska na papučicu povećava se progresivno i brzina mašine.
 - U rikverc se ubacuje pritiskom na papučicu petom u smjeru «R».
 - Kad se papučica otpusti, ona se automatski vrati u položaj lera «N».

PAŽNJA! *Ubacivanje u rikverc treba se izvršiti kad je mašina zaustavljena.*

NAPOMENA *Ako se pritisne papučica pogona za kretanje kako naprijed tako i u rikverc*

- kad je ručna kočnica (4.2) aktivirana, motor će se zaustaviti.

4.23 POLUGA ZA DEBLOKADU HIDROSTATIČKOG PRIJENOSA (Sl. 4.3 br.23)

Ova poluga ima dva položaja, koji su obilježeni na pločici i to:

- «A» = Prijenos uključen: za sve uslove upotrebe, u pogonu i za vrijeme košenja;
- «B» = Prijenos deblokiran: znatno smanjuje napor potreban za pomjeranje mašine ručno, kad je motor isključen.

VAŽNO *Da ne bi došlo do oštećenja prijenosnika, ovu operaciju treba vršiti samo kad je motor zaustavljen, a papučica (4.22) u položaju «N».*

5. PROPISI ZA UPOTREBU

5.1 SIGURNOSNE PREPORUKE

PAŽNJA! *Ako predviđate da mašinu koristite većinom na strmim terenima (čiji nagib nikad ne smije biti veći od 10°), pažljivo pročitate propise za siguran rad (vidi 5.5).*

VAŽNO *Sve referencije koje se odnose na položaj komandi ilustrovane su u poglavlju 4.*

5.2 KRITERIJI INTERVENCIJE SIGURNOSNIH UREĐAJA

Sigurnosni uređaji djeluju na osnovu dva kriterija:

- onemogućuju startanje motora, ako nisu zadovoljeni svi sigurnosni uslovi;
- zaustavljaju motor i ako nije ispunjen samo jedan jedini sigurnosni uslov.

- Za pokretanje motora potrebno je:
 - da mjenjač bude u “leru”;
 - da su rezne glave isključene;
 - da rukovaoc sjedi.
- Motor se zaustavlja u sljedećim slučajevima:
 - ako rukovaoc napusti sjedalo;
 - ako se dignu vreća za skupljanje trave, a rezne glave su uključene;
 - kad se uključi rezna glava, a da nije namontirana vreća za skupljanje trave;
 - kad se aktivira parkirna kočnica, a da rezne glave nisu isključene;
 - aktivira se papučica pogona (vidi 4.22) kad je parkirna kočnica aktivirana.

5.3 PRIPREMNE RADNJE PRIJE POČETKA RADA

Prije nego što počnete raditi, neophodno je da izvršite niz kontrola i operacija kako biste se uvjerali da se posao obavlja dobro i u najvećoj sigurnosti.

5.3.1 Podešavanje sjedala (Sl. 5.1)

Za promjenu položaja sjedala treba popustiti četiri pričvrсна vijka (1) i pustiti da sjedalo klizi duž proreza na nosaču.

Kad odaberete položaj, do kraja pritegnite četiri vijka (1).

Trovata la posizione, serrare a fondo le quattro viti (1).

5.3.2 Pritisak u gumama (Sl. 5.2)

Ispravni pritisak u gumama bitan je uslov za savršenu ravnoću sklopa reznih glava, odnosno za dobivanje ravnomjerno pokošenog travnjaka.

Odvijte zaštitne kapice, povežite ventile na priključak komprimiranog vazduha s manometrom i podesite pritisak na navedene vrijednosti.

5.3.3 Sipanje ulja i benzina

NAPOMENA *Tip benzina i ulja koje treba koristiti naveden je u priručniku s uputama za motor.*

Za pristup štapiću pokazatelju razine ulja, trebete prevrnuti sjedalo i skinuti poklopac ispod njega.

Kad je motor zaustavljen, provjerite razinu ulja u motoru: prema uputama navedenim u priručniku motora razina ulja treba biti između dva ureza MIN. i MAKS. na štapiću. (Sl. 5.3)

Napunite spremnik gorivom pomoću lijevka, ali pazite da ne napunite isti do vrha. (Sl. 5.4)

OPASNOST! *Gorivo treba dolivati kad je motor ugašen i to na otvorenom ili u dobro provjetреноj prostoriji. Ne zaboravite nikada da su pare benzina zapaljive! NEMOJTE Približavati otvoreni plamen otvoru spremnika kada trebate provjeriti sadržaj i nemojte pušiti za vrijeme dolivanja.*

VAŽNO *Nemojte sipati benzin na platične dijelove da se oni ne bi oštetili; u slučaju da benzin slučajno iscuri, odmah isperite vodom. Garancija ne pokriva oštećenja plastičnih dijelova karoserije ili motora koje izazove benzin.*

5.3.4 Priprema mašine i montaža štitnika na izlazu (vreća za skupljanje trave ili usmjerivač bočnog izbacivanja)

NAPOMENA Ova mašina omogućava košenje trave na razne načine, ovisno od namontiranog dodatnog pribora. Ovdje navedeni dodatni pribor sastavni je dio mašine ili se može naknadno kupiti. Prije početka rada pripremite mašinu ovisno od toga kako želite kositi. **OVU OPERACIJU IZVRŠITE KAD JE MOTOR ISKLJUČEN.**

PAŽNJA! Nemojte nikada koristiti mašinu, a da pethodno niste namontirali štitnike na izlazu.

• **Priprema za košenje i skupljanje trave u vreću za skupljanje trave (Sl. 5.5)**
Zakačite vreću (1) i postavite dvije spojnice (2) u proreze na nosačima (3).

• **Mogućnost košenja i usitnjavanja trave (funkcija malčiranja) (Sl. 5.7)**
Prvjerite jesu li rezne glave dovoljno čiste iznutra i da nema okorjele trave i blata koji bi mogli otežati postavljanje čepa usmjerivača za malčiranje.

Podignite sklop reznih glava u najviši položaj i postavite komplet za malčiranje(1) kroz otvor za izbacivanje, gurajući ga do kraja u kanal za izbacivanje trave sve dok se ne zaustavi. Zakačite dvije elastične spojnice (2) u dvije rupe koje se nalaze sa strana kanala za izbacivanje (3).
Potom postavite vreću za skupljanje trave kako je prethodno navedeno.

• **Mogućnost košenja i bočnog izbacivanja trave (Sl. 5.8)**
Podignite sigurnosnu polugu (1) i štitnik za bočno izbacivanje (2). Zakačite usmjerivač bočnog izbacivanja (3) i spustite štitnik (2), ali provjerite je li isti dobro zakačen za isturene dijelove (3a) na usmjerivaču.

Montaža usmjerivača bočnog izbacivanja izvršena je ispravno ako su poravnate dvije strelice (4).
Potom postavite vreću za skupljanje trave kako je prethodno navedeno.

5.3.5 Kontrola sigurnosti i efikasnosti mašine

1. Provjeriti da li sigurnosni uređaji djeluju kako je prikazano (vidi 5.2).
2. Provjerite radi li kočnica ispravno.

3. Nemojte počinjati kositi travu ukoliko rezne glave vibriraju ili ukoliko niste sigurno jesu li one dobro naoštrene; uvijek imajte na umu da:

- rezna glava koja nije dobro naoštrena kida travu i dovodi do žučenja travnjaka.
- rezna glava koja je popustila dovodi do pojave nepravilnih vibracija i može izazvati opasnost.

PAŽNJA! Nemojte koristiti mašinu ako niste sigurni je li ona efikasna i sigurna i odmah pozovite ovlaštenog zastupnika kako bi izvršio potrebne provjere ili popravke.

5.4 UPOTREBA MAŠINE

5.4.1 Startanje

Za startanje motora postupite kako slijedi (Sl. 5.9):

- otvorite slavinu benzina (1) (ukoliko postoji) kojoj se pristupa iz prostora lijevog zadnjeg točka;
- stavite mjenjač u ler («N») (vidi 4.12 ili 4.22);
- isključite rezne glave (vidi 4.3);
- aktivirajte ručnu kočnicu na strmim terenima;
- u slučaju startanja hladnog motora, aktivirajte starter (vidi 4.6);
- ako je motor već zagrijan ili bez startera, dovoljno je postaviti polugu između «SPORO» i «BRZO»;
- stavite ključ, okrenite ga u položaj «POGON» da bi se aktivirao električni krug, potom ga postavite u položaj «STARTANJE» kako biste startali motor;
- pustite ključ kad je startanje izvršeno.

Nakon nekoliko sekundi rada, postavite polugu gasa u položaj «BRZO», a zatim na «SPORO».

VAŽNO Starter (ako ga ima) se mora isključiti čim se motor počne ispravno okretati; njegova upotreba kad je motor vruć može zaprljati svjećicu i dovesti do neregularnog rada motora.

NAPOMENA Ako imate poteškova sa startanjem, nemojte uzastopno pokušavati pokretati elektropokretač kako se akumulator ne bi ispraznio i motor ugušio. Vratite ključ u položaj «ZAUSTAVLJANJE», sačekajte nekoliko sekundi i ponovite operaciju. Ukoliko smetnja potraje, konzultirajte poglavlje «7» ovog priručnika i priručnik s uputama za motor.

VAŽNO Nikada ne zaboravite da sigurnosi uređaji spriječavaju startanje motora kad ne postoje sigurnosni uslovi (vidi 5.2). U ovim slučajevima, kad postoji odobrenje za startanje, treba postaviti ključ u položaj «ZAUSTAVLJANJE»

prije nego što ćete ponovo moći startati motor.

5.4.2 Pogon unaprijed i premještanje

Za vrijeme premještanja:

- Isključite rezne glave;
- postavite sklop reznih glava u najviši položaj (položaj «7»);
- postavite komandu gasa u središnji položaj između «SPORO» i «BRZO».

Mehanički prijenos

- Pritisnite papučicu do kraja hoda (vidi 4.11) postavite polugu mjenjača u položaj 1. brzine (vidi 4.12).
- Dok držite pritisnutom papučicu, otpustite ručnu kočnicu; postepeno otpuštajte papučicu na način da pređe iz funkcije «kočnica» na funkciju «spojnice», i aktivirajte zadnje točkove (vidi 4.11).

PAŽNJA! *Otpuštanje treba biti postepeno kako naglo aktiviranje ne bi dovelo do dizanja mašine i gubitka kontrole nad njom.*

- Postepeno dostignite željenu brzinu djelovanjem na polugu gasa i na mjenjač; za promjenu brzine trebate aktivirati kvačilo pritiskom papučice do polovine hoda (vidi 4.11).

VAŽNO *Ubacivanje u kretanje treba se izvršiti kad je mašina zaustavljena.*

Hidrostatički prijenos

- Deaktivirajte ručnu kočnicu i otpustite papučicu kočnice (vidi 4.21).
- Pritisnite papučicu pogona (vidi 4.22) u smjeru «F» i dostignite željenu brzinu postepenim pritiskom na samu papučicu i djelujući na polugu gasa.

PAŽNJA! *Uključivanje pogona treba se izvršiti na već opisani način (vidi 4.22) kako naglo aktiviranje ne bi dovelo do dizanja mašine i gubitka kontrole nad njom, posebno na nizbrdicama.*

5.4.3 Kočenje

Mehanički prijenos

- Da biste zakočili, pritisnite do kraja papučicu (vidi 4.11), ali prvo smanjite brzinu preko poluge gasa kako ne biste nepotrebno opteretili kočni sistem.

Hidrostatički prijenos

Prvo smanjite brzinu mašine smanjenjem broja obrtaja motora, potom pritisnite papučicu kočnice (vidi 4.21) kako biste još smanjili brzinu sve dok se mašina ne zaustavi. Znatno usporavanje mašine postiže se otpuštanjem papučice pogona.

5.4.4 Rikverc

VAŽNO *Ubacivanje u rikverc treba se izvršiti kad je mašina zaustavljena.*

VAŽNO *Da biste se mogli kretati u rikverc s uključenim reznim glavama, trebate pritisnuti i držati pritisnutom papučicu za omogućavanje (vidi 4.7) kako ne bi došlo do zaustavljanja motora.*

Mehanički prijenos

- Aktivirajte papučicu sve dok se mašina ne zaustavi, ubacite u rikverc bočnim pomicanjem poluge koju trebate postaviti u položaj «R» (vidi 4.12). Postepeno otpustite papučicu kako biste aktivirali kvačilo i počeli kretanje u rikverc.

Hidrostatički prijenos

- Kad mašinu zaustavite, počnite kretanje u rikverc pritiskom na papučicu pogona u smjeru «R» (vidi 4.22).

5.4.5 Košenje trave

Za početak košenja:

- postavite polugu gasa u položaj «BRZO»;
- postavite sklop reznih tanjira u najviši položaj;
- prije uključivanja reznih glava pričekajte nekoliko minuta da se motor zagrije;
- uključite rezne glave (vidi 4.3) samo na travnatim površinama gdje je trava niska, ali ih nemojte uključivati na šljunkovitom terenu ili u suviše visokoj travi;

VAŽNO *Ako rezne glave uključite na veoma visokoj travi, moglo bi doći do naglog smanjenja okretaja motora, što bi u nekim slučajevima dovelo do gašenja motora ili do trošenja kvačila.*

- krećite se po travnjaku, ali postepeno i veoma pažljivo kako je već prethodno opisano;
- podesite brzinu kretanja naprijed i visinu košenja (vidi 4.4) prema uslovima u kojima

se nalazi travnjak (visina, gustina i vlažnost trave).

Mehanički prijenos

- – Trava visoka i gusta - vlažan travnjak:
- – prva brzina
- – Trava niska - travnjak suh:
- – druga i treća brzina

• **NAPOMENA** Četvrta brzina je predviđena da se koristi kad kosilicu prevozite u ravnini.

Hidrostatski prijenos

- Prilagodba brzine uslovima travnjaka postiže se postepeno i progresivno pritiskom na papičicu za podešavanje brzine.

PAŽNJA! *Kod košenja na padinama, trebate smanjiti brzinu kretanja kako bi se zajamčili sigurnosni uslovi (vidi 1A-C7-8-9).*

Svakako je potrebno smanjiti brzinu svaki put kad primijetite smanjeni broj okretaja motora, imajući u vidu da nikada košenje trave neće biti dobro ukoliko je brzina kretanja kosilice suviše velika u odnosu na količinu pokošene trave. Isključite rezne glave i postavite sklop reznih glava u najviši položaj svaki put kad je potrebno preći neku prepreku.

5.4.6 Pražnjenje vreće za skupljanje trave (Sl. 5.10)

NAPOMENA Pražnjenje vreće može se izvršiti samo kad su sječiva isključena; u suprotnom motor se može zaustaviti.

Vreća je do kraja puna kada pokošena trava počne ostajati na travnjaku. Ako nastavite kositi kad je vreća puna, može se začepiti kanal za izbacivanje trave.

Da biste skinuli vreću za skupljanje trave postupite kako slijedi:

- isključite rezne glave (vidi 4.3);
- smanjite brzinu motora;
- stavite mjenjač u Ier (N) (vidi 4.12 Mehanički prijenos ili 4.22 Hidrostatski prijenos) i zaustavite kretanje;
- aktivirajte ručnu kočnicu na strmim terenima;
- uhvatite zadnju ručku (1) i prevrnite vreću da biste je ispraznili.

5.4.7 Pražnjenje kanala za izbacivanje trave

Košenje veoma visoke ili mokre trave pri suviše velikoj brzini kretanja može dovesti do zapušanja kanala za izbacivanje. U slučaju zapušanja, postupite kako slijedi:

- zaustavite kretanje, isključite rezne glave i zaustavite motor;
- skinuti vreću za skupljanje trave;
- uklonite nagomilanu travu, kroz otvor za izbacivanje na kanalu.

PAŽNJA! *Ovu radnju treba izvršiti kad je motor isključen.*

5.4.8 Kraj košenja

Nakon košenja, isključite rezne glave, smanjite broj okretaja motora i podignite rezne glave na najveću visinu da biste se vratili na početno mjesto.

5.4.9 Kraj rada

Zaustavite mašinu, stavite polugu gasa u položaj «SPORO» i isključite motor postavljanjem ključa u položaj «ZAUSTAVLJANJE». Kad je motor ugašen, zatvorite slavinu (1) benzina (ako je predviđena). (Sl. 5.11)

PAŽNJA! *Da biste izbjegli moguću ponovno paljenje, dovedite polugu gasa u položaj «SPORO» na 20 sekundi, prije nego što ugasite motor.*

VAŽNO *Da bi akumulator ostao napunjen, nemojte ostavljati ključ u položaju «POGON» kad motor nije u pogonu.*

5.4.10 Čišćenje mašine

Nakon svake upotrebe mašine očistite mašinu izvana, ispraznite vreću za skupljanje trave i protresite je kako biste je očistili od ostataka trave i zemlje.

Plastične dijelove karoserije obrišite sunderom namočenim vodom i deterdžentom, vodeći računa da ne pokvasite motor, dijelove električne instalacije i matičnu ploču koja se nalazi ispod sjedala.

VAŽNO *Nemojte nikada koristiti pištolje pod pritiskom ili agresivne tekućine za pranje karoserije i motora!*

PAŽNJA!! *Na vanjskoj površini sklopa rezne glave ne smiju se nakupiti otpad i ostaci osušene trave, kako bi se zadržala optimalna efikasnost i sigurnost mašine.*

Nakon svake upotrebe, dobro očistite sklop

reznih glava kako biste uklonili sve ostatke trave ili otpada.

PAŽNJA! *Za vrijeme čišćenja sklopa reznih glava, nosite zaštitne naočale i udaljite osobe ili životinje s mjesta djelovanja.*

a) Pranje iznutra sklopa reznih glava i kanala za izbacivanje trave mora se vršiti na čvrstoj površini na sljedeći način:

- pripremite mašinu na način na koji ste je posljednji put koristili (vidi 5.3.4);
- povežite cijev za vodu na odgovarajući priključak (1) i pustite vodu (Sl. 5.12);
- sjedite na mjesto vozača;
- spustite do kraja sklop reznih glava;
- startujte motor i održite prijenosnik u leru;
- uključite rezne glave i pustite ih da se okreće nekoliko minuta.

Skinite vreću za skupljanje trave, usmjerivač bočnog izbacivanja ili komplet za malčiranje (ako ih ima), operite ih i odložite tako da se brzo osuše.

b) Za čišćenje gornje strane sklopa reznih glava:

- spustite do kraja sklop reznih glava (položaj «1 »);
- propuhajte mlazom komprimiranog vazduha kroz otvore na desnom i lijevom štitniku. (Sl. 5.13)

5.4.11 Skladištenje i duže nekorisćenje

Ako planirate da mašinu duže ne koristite (duže od 1 mjesec), otkačite kablove akumulatora i slijedite upute sadržane u priručniku s uputama za motor.

(Sl. 5.14) Zatvoriti slavinu za gorivo (1). Pomoću klijesta skinite obujmicu (2), otkačite cijev za gorivo (3) i ispraznite spremnik tako što ćete svo gorivo istočiti u odgovarajuću posudu. Otvorite slavinu (1) i startujte motor, pustite da se motor okreće dok se ne zaustavi uslijed toga što se potrošio benzin koji je preostao u cijevima i karburatoru.

Ponovo povezati cijev (3) vodeći računa da ispravno postavite obujmicu (2). Ostavite mašinu u suhu prostoriju, zaštićenu od vremenskih nepogoda i po mogućstvu, pokrijte je ceradom (vidi 8.3).

VAŽNO *Akumulator trebate čuvati na svježem i suhom mjestu. Uvijek napunite akumulator prije dužeg perioda nekorisćenja (duže od 1 mjeseca) i ponovo ga napunite prije nastavka rada (vidi 6.2.3).*

Kada ponovo upotrijebite mašinu, provjerite da

benzin nije iscurio iz cijevi, slavine i karburatora.

5.5 UPOTREBA NA STRMIM TERENIMA (Sl. 5.15)

Pridržavajte se navedenih ograničenja (maks. 10° - 17%).

PAŽNJA! *Na strmim terenima treba početi kretanje naprijed posebno oprezno kako se mašina ne bi izdigla. Smanjite brzinu kretanja prije nego što nađete na izbrdicu, posebno nizbrdo.*

OPASNOST! *Nikada nemojte ubacivati u rikverc da biste smanjili brzinu prilikom kretanja nizbrdo; to bi moglo dovesti do gubitka kontrole nad mašinom, posebno na klizavom terenu.*

Mehanički prijenos

- **OPASNOST!** *Nemojte nikada ići po strmim terenima kad je mjenjač u leru ili kad je kvačilo isključeno! Uvijek ubacite mašinu u malu brzinu prije nego što ostavite istu zaustavljenu i bez nadzora.*

Hidrostatički prijenos

- Prilikom prelaska preko strmih terena nemojte aktivirati papučicu pogona (vidi 4.22), kako biste iskoristili kočeći efekat hidrostatičkog prijenosa kad prijenosnik nije uključen.

5.6 NEKOLIKO SAVJETA ZA ODRŽAVANJE UREDNOG TRAVNJAKA

1. Da bi travnjak zadržao dobar izgled, da bi bio zeleni i mek, neophodno je redovno kositi travu, ali ne suviše često. Travnjak mogu sačinjavati trave različite vrste. Ako se travnjak često kosi, na njemu uglavnom raste trava s dosta korenja i dolazi do formiranja jakog travnatog pokrivača; u suprotnom, ako se trava ne kosi često, na njemu će uglavnom rasti visoka divlja trava (detjelina, bijele rade itd.).
2. Poželjno je uvijek kositi travu kad je travnjak suh.
3. Rezne glave moraju biti čitave i naoštrene na način da košenje bude precizno, bez kidanja što dovodi do žućenja vrhova trave.
4. Motor treba koristiti pri najvećem broju okretaja kako bi se osiguralo precizno košenje i pravilno guranje pokošene trave kroz kanal za izbacivanje trave.

5. Učestalost košenja ovisi od rasta trave; trava ne treba porasti dosta između dva košenja.
6. U toplijem i suvljem periodu travu bi trebalo ostaviti malo višu kako ne bi došlo do sušenja zemljišta.
7. Optimalna visina trave na održavanom travnjaku iznosi oko 4-5 cm, a tokom jednog košenja ne bi trebalo kositi više od jedne trećine ukupne visine trave. Ako je trava veoma visoka, bolje je pokositi je u dva navrata, nakon jednog dana; prvo košenje treba izvršiti kad su rezne glave na najvećoj visini i treba odrezati manje trave, a u drugom navratu treba pokositi travu do željene visine. (Sl. 5.16)
8. Izgled travnjaka bit će bolji ako se košenje vrši naizmjenično u obadva smjera. (Sl. 5.17)
9. Ako se cijev za izbacivanje zapuši travom, treba smanjiti brzinu kretanja budući da je ona možda prevelika ovisno od uslova travnjaka; ako problem potraje, mogući uzroci su tupe rezne glave ili deformisani profil krilaca.
10. Budite posebno oprezni kada trebate kositi u blizini žbunja i niskih ivičnjaka koji bi mogli

ošteti paralelnost i rub sklopa reznih glava i same rezne glave.

6. ODRŽAVANJE

6.1 SIGURNOSNE PREPORUKE

- ⚠ PAŽNJA!** *Posebno je neophodno odmah pozvati ovlaštenog zastupnika ili specijalizirani servis ukoliko nastanu smetnje u radu:*
- *kočnice,*
 - *pri uključivanju i zaustavljanju reznih glava,*
 - *pri uključivanju pogona pri kretanju naprijed ili u rikverc.*

6.2 REDOVNO ODRŽAVANJE

Cilj sljedeće tabele je da Vam pomogne da održite Vašu mašinu efikasnu i sigurnu. U njoj su navedene glavne intervencije i periodičnost njihovog izvođenja.

U polja sa strane možete upisati datum ili broj sati nakon kojeg je izvršeno održavanje.

Zahvat		Sati	Izvršeno (Datum i sat)						
1.	MAŠINA								
1.1	Kontrola učvršćenosti i naoštrenosti reznih glava ³⁾	25							
1.2	Zamjena reznih glava ³⁾	100							
1.3	Kontrola prijenosnog kaiša ³⁾	25							
1.4	Zamjena prijenosnog kaiša ^{2) 3)}	–							
1.5	Kontrola kaiša za komandu reznih glava ³⁾	25							
1.6	Zamjena kaiša za komandu reznih glava ^{2) 3)}	–							
1.7	Kontrola i podešavanje kočnice ³⁾	25							
1.8	Kontrola i podešavanje pogona ³⁾	25							
1.9	Kontrola uključivanja i kočnice rezne glave ³⁾	25							
1.10	Kontrola svih vijaka	25							
1.11	Generalno podmazivanje ⁴⁾	25							
2.	MOTOR ¹⁾								
2.1	Zamjena ulja u motoru	...							
2.2	Kontrola i čišćenje filtera za vazduh	...							
2.3	Zamjena filtera za vazduh	...							
2.4	Kontrola filtera benzina	...							

Zahvat		Sati	Izvršeno (Datum i sat)						
2.5	Zamjena filtera benzina	...							
2.6	Kontrola i čišćenje kontakata svječice	...							
2.7	Zamjena svječice	...							

- 1) U priručniku za motor pogledajte kompletni spisak i vremenski interval.
- 2) Obratite se ovlaštenom zastupniku kad primijetite prve znake lošeg rada.
- 3) Ovaj zahvat treba izvršiti ovlašteni zastupnik ili specijalizirana služba.
- 4) Opće podmazivanje svih zglobova treba izvršiti svaki put kada planirate da mašinu ne koristite na duže.

6.2.1 Motor (SI. 6.1)

slijedite sve upute navedene u priručniku s uputama za motor.

ulje trebate isprazniti iz motora pomoću šprice (2) (dodatna oprema na zahtjev) koja je pogodna za tu upotrebu, nakon što odvrnete polopac za dolivanje ulja (1).

Na špricu (2) namontirajte cjevčicu (3) odgovarajućeg prečnika i dužine od najmanje 400 mm; stavite do kraja cjevčicu (3) u rupu, potom usisajte svo ulje iz motora, imajući u vidu da ovu operaciju trebate izvršiti nekoliko puta kako biste kompletno ispraznili ulje.

6.2.2 Zadnja osovin

Sastoji se od jednog jedinog komada koji je hermetički zatvoren i ne zahtijeva održavanje; trajno je opremljen određenom količinom ulja, te ne zahtijeva zamjenu ili dodavanje ulja

6.2.3 Akumulator (SI. 6.2)

Od bitnog je značaja izvršiti pažljivo održavanje akumulatora da bi akumulator imao dobre performanse.

Akumulator treba povremeno puniti pomoću punjača baterija koji je isporučen (ako je predviđen).

Akumulator Vaše mašine obavezno se mora napuniti do kraja:

- prije nego što mašinu upotrijebite prvi put nakon kupnje;
- svakih 20 startanja motora
- svaki put prije dužeg perioda nekorištenja mašine;
- svaki put prije puštanja mašine u pogon nakon dužeg nekorištenja.

Pažljivo pročitajte i slijedite postupak punjenja

koji je opisan u priručniku priloženom uz akumulator. Ako se ne pridržavate opisanog postupka ili ne napunite akumulator, njegovi elementi bi se mogli trajno oštetiti. Prazan akumulator **mora se** što prije napuniti.

VAŽNO *Punjenje treba vršiti aparatom sa stalnim naponom. Ostali sistemi za punjenje mogu trajno oštetiti akumulator.*

Mašina je opremljena konektorom (1) za punjenje koji treba spojiti na odgovarajući konektor punjača akumulatora za održavanje, koji je isporučen (ako je predviđen) ili se može dobiti na zahtjev (vidi 8.2).

VAŽNO *Ovaj konektor se treba koristiti isključivo za spajanje na punjač akumulatora za održavanje koji je predvidio Proizvođač. Za njegovo korištenje:*

- slijedite upute navedene u određenim uputama za upotrebu;
- slijedite upute navedene u priručniku za akumulator.

6.3 ZAHVATI NA MAŠINI

6.3.1 Poravnanje sklopa reznih glava (SI. 6.3)

Ispravno poravnanje sklopa reznih glava od bitnog je značaja da se dobije ravnomjerno poškošen travnjak.

U slučaju neravnomjernog košenja, provjerite pritisak u gumama.

Ako to nije dovoljno da se postigne ujednačeno košenje, trebate pozvati ovlaštenog zastupnika za poravnanje sklopa reznih glava.

6.3.2 Zamjena točkova (SI. 6.4)

Postavite mašinu na ravni teren, postavite podmetke ispod nosećeg elementa šasije, sa strane točka koji trebate zamijeniti.

Točkove drži elastični prsten (1) koji se može skinuti odvijačem vijaka.

NAPOMENA *Ukoliko treba zamijeniti jedan ili obadva zadja točka, provjerite da moguće razlike vanjskih prečnika ne budu veće od 8-10 mm; u suprotnom, da ne bi došlo do nepravilnog košenja, neophodno je poravnati sklop reznih glava.*

VAŽNO *Prije montiranja točka, premažite osovinu mašču. Pažljivo postavite elastični prsten (1) i potpornu podlošku (2).*

6.3.3 Popravka ili zamjena guma

Svaki put kad treba zamijeniti ili popraviti gumu nakon što se ona probuši, to treba izvršiti kod specijaliziranog vulkanizera, na način predviđen za tip gume.

6.3.4 Zamjena osigurača (Sl. 6.5)

Električna instalacija i elektronička kartica zaštićene su osiguračem, čija intervencija dovodi do zaustavljanja motora. U tom slučaju, trebate skinuti poklopac (1) kako biste pristupili osiguraču (2) koji se nalazi blizu akumulatora. Jačina osigurača navedena je na samom osiguraču.

VAŽNO *Pregorjeli osigurač mora se zamijeniti s osiguračem istog tipa i jačine, nikada s osiguračem drugačijeg kapaciteta.*

U slučaju da ne uspijete otkloniti uzroke intervencije, obratite se ovlaštenoj servisnoj službi.

6.3.5 Skidanje, zamjena i ponovna montaža reznih glava

PAŽNJA! *Nosite radne rukavice prilikom rukovanja reznim glavama, za vrijeme skidanja i ponovne montaže istih.*

PAŽNJA! *Uvijek zamijenite oštećene ili iskrivljene rezne glave; nemojte pokušati da ih popravljate! UVIJEK KORISTITE ORIGINALNE REZNE GLAVE!*

Na ovoj mašini predviđena je upotreba reznih glava sa šifrom navedenom u tabeli na strani ii.

S obzirom na usavršavanje proizvoda, prethodno navedene rezne glave mogu se zamijeniti drugima tokom vremena s istim svojstvima međusobne mogućnosti zamjene i sigurnosti rada.

7. VODIČ ZA RASPOZNAVANJE KVAROVA

PROBLEM	MOGUĆI UZROK	RJEŠENJE
1. Kad je ključ okrenut na «STARTANJE», elektropokretač se ne okreće	<p>Blokira se elektronička kartica zbog:</p> <ul style="list-style-type: none"> – baterija je prazna – pregorio osigurač – nije sigurno uzemljenje motora ili šasije – prekid veza za uzemljenje mikroprekidača – nesigurno uzemljenje elektropokretača – nema odobrenja za startanje 	<p>Stavite ključ u pol. «ZAUSTAVLJANJE» i potražite uzrok kvara:</p> <ul style="list-style-type: none"> – napunite akumulator (vidi 6.2.3) – zamijenite osigurač (10 A) (vidi 6.3.4) – provjerite veze crnih kabela za uzemljenje – provjerite veze – provjeriti veze za uzemljenje – provjerite jesu li ispunjeni svi uslovi za startovanje (vidi 5.2.a)
2. Kad je ključ okrenut na «STARTANJE», elektropokretač za startovanje se okreće, ali mitor ne startuje	<ul style="list-style-type: none"> – nema dotoka benzina – problem pri paljenju 	<ul style="list-style-type: none"> – provjeriti razinu u spremniku (vidi 5.3.3) – provjeriti filter benzina – provjeriti je li kapica svjeće fiksirana – provjeriti jesu li elektrode čiste i je li rastojanje između njih odgovarajuće
3. Motor se zaustavlja	<p>Blokira se elektronička kartica zbog:</p> <ul style="list-style-type: none"> – prekid veza za uzemljenje mikroprekidača – baterija je prazna – akumulator je loše povezan (kontakti nisu sigurni) – nesigurno uzemljenje motora 	<p>Stavite ključ u pol. «ZAUSTAVLJANJE» i potražite uzrok kvara:</p> <ul style="list-style-type: none"> – provjerite veze – napunite akumulator (vidi 6.2.3) – provjerite veze (vidi 3.5) – provjerite uzemljenje motora

PROBLEM	MOGUĆI UZROK	RJEŠENJE
4. Otežano startanje ili neispravan rad motora	– Problemi kod karburacije	– očistiti i/ili zamijeniti filter za vazduh – očistite posudu karburatora – isprazniti spremnik goriva i sipati svježiji benzin – provjeriti i eventualno zamijeniti filter za benzin
5. Smanjeni učinak motora za vrijeme košenja	– brzina kretanja je prevelika u odnosu na visinu košenja	– smanjiti brzinu kretanja i/ili povećati visinu košenja (vidi 4.4)
6. Kad se uključe rezne glave, motor se gasi.	– pokret izvršen na komandnoj poluzi za uključivanje reznih glava je suviše brz – nema odobrenja za uključivanje sječiva	– izvršite sporije pokret za uključivanje – provjeriti da li su ispunjeni svi sigurnosni uslovi (vidi 5.2.b)
7. Nepravilno košenje i nedovoljno skupljanje trave	– sklop reznih glava nije paralelan s tlom – rezne glave neefikasne; – brzina kretanja je prevelika u odnosu na visinu trave koju treba kositi; – zapušenje kanala – sklop reznih glava je pun trave	– provjeriti pritisak u gumama (5.3.2) – podesiti poravnjanost sklopa reznih glava u odnosu na teren (vidi 6.3.1) – pozovite ovlaštenog zastupnika – smanjiti brzinu kretanja i/ili podignuti sklop reznih glava (vidi 5.4.5) – pričekajte da se trava osuši – izvadite vreću i ispraznite kanal (vidi 5.4.7) – očistiti sklop reznih glava (vidi 5.4.10)
8. Nepravilne vibracije za vrijeme rada	– rezne glave nisu uravnotežene – rezne glave su olabavljene – vijci popustili	– pozovite ovlaštenog zastupnika – pozovite ovlaštenog zastupnika – provjerite i pritegnite vijke za fiksiranje motora i šasije
9. Rezne glave se ne uključuju ili se ne zaustavljaju odmah kad se isključe	– problemi na uređaju za uključivanje	– pozovite ovlaštenog zastupnika
10. Kočenje je nesigurno ili nije efikasno	– kočnica nije ispravno podešena	– pozovite ovlaštenog zastupnika
11. Nepravilno kretanje naprijed, loš pogon na uzbrdici ili mašina teži uzdizanju	– problemi s kaišem ili na uređaju za uključivanje	– pozovite ovlaštenog zastupnika
12. Kad je motor u pogonu, aktiviranjem papučice pogona, mašina se ne pokreće (hidrostatski prijenos)	– poluga za otpuštanje u položaju «B»	– dovedite je u pol. «A» (vidi 4.23)

Ako smetnje i dalje postoje i nakon što ste izvršili prethodno opisane operacije, obratite se ovlaštenom zastupniku.

⚠ PAŽNJA! *Nikada nemojte pokušavati vršiti ozbiljne popravke bez odgovarajućeg alata i stručnog znanja. Bilo koji loše izvršeni zahvat, automatski dovodi do prekida garancije, a proizvođač neće snositi nikakvu odgovornost.*



Informace ohledně motoru a akumulátoru si přečtěte v příslušných návodech.

OBSAH

1. BEZPEČNOSTNÍ POKYNY	1
2. SEZNÁMENÍ SE STROJEM	5
3. ROZBALENÍ A MONTÁŽ	6
4. OVLÁDACÍ PRVKY A KONTROLNÍ PŘÍSTROJE	7
5. POKYNY PRO POUŽITÍ	9
5.1 Doporučení k zajištění bezpečnosti ...	9
5.2 Podmínky zásahu bezpečnostních zařízení	9
5.3 Příprava stroje před zahájením pracovní činnosti	9
5.4 Použití stroje	10
5.5 Použití stroje na svazích	13
5.6 Pár rad pro udržení pěkného vzhledu trávníku	14
6. ÚDRŽBA	14
6.1 Doporučení k zajištění bezpečnosti ..	14
6.2 Řádná údržba	14
6.3 Zásahy na stroji	16
7. NÁVOD K IDENTIFIKACI ZÁVAD	17

JAK ČÍST NÁVOD

V textu návodu se nacházejí některé odstavce, které mají zvláštní význam vzhledem k bezpečnosti nebo funkčnosti; stupeň důležitosti je označen symboly, jejichž význam je následující:

POZNÁMKA nebo **DŮLEŽITÁ INF.**

Upřesňuje nebo blíže vysvětluje některé již předem uvedené informace se záměrem vyhnout se poškození stroje a způsobení škod.

⚠ UPOZORNĚNÍ! *Možnost ublížení na zdraví, způsobeného sobě nebo jiným v případě neuposlechnutí.*

⚠ NEBEZPEČÍ! *Možnost těžkého ublížení na zdraví nebo i smrti, způsobeného sobě nebo jiným v případě neuposlechnutí.*

V tomto návodu jsou popsány různé verze stroje, které se mohou navzájem lišit hlavně podle:

- Druhu převodovky: s mechanickou převodovkou nebo s plynulou hydrostatickou regulací rychlosti; Modely s hydrostatickou převodovkou je možné rozeznat podle nápisu „HYDRO“ uvedeném na identifikačním štítku (viz 2.2);

- přítomnosti součástí nebo příslušenství, které nemusí být dostupné ve všech oblastech prodeje;
- speciálních výbav.

Symbol „“ poukazuje na jakékoli odlišnosti z hlediska použití a následuje za ním označení verze, na kterou se vztahuje.

POZNÁMKA *Všechny výrazy „přední“, „zadní“, „pravý“ a „levý“ se vztahují na pozici sedící obsluhy. (obr. 1.1)*

DŮLEŽITÁ INF. *K prostudování úkonů spojených s použitím a údržbou motoru a akumulátoru, které nejsou popsány v tomto návodu, si přečtěte specifické návody, které tvoří nedílnou součást dodané dokumentace.*

1. BEZPEČNOSTNÍ POKYNY, které je třeba důsledně dodržovat

A) INSTRUKTÁŽ

- 1) **UPOZORNĚNÍ!** Před použitím stroje si pozorně přečtěte tyto pokyny. Seznamte se s ovládacími prvky stroje a s jeho vhodným použitím. Naučte se rychle zastavit motor. Neuposlechnutí upozornění a pokynů může způsobit požár a/nebo vážná ublížení na zdraví. Ušchovejte všechna upozornění a pokyny z důvodu jejich budoucí konzultace.
- 2) Nikdy nepřipusťte, aby stroj používaly děti nebo osoby, které nejsou dokonale seznámeny s pokyny. Zákony v jednotlivých zemích upřesňují minimální předepsaný věk pro uživatele.
- 3) Nepoužívejte stroj za přítomnosti osob, zvláště dětí, nebo zvířat v jeho blízkosti.
- 4) Stroj nesmíte nikdy používat, jste-li unaveni, pokud je vám nevolno nebo v případě, že jste užili léky, drogy, alkohol nebo jiné látky snižující vaše reflexní schopnosti a pozornost.
- 5) Pamatujte, že obsluha nebo uživatel nese odpovědnost za nehody a nepředvídané události způsobené jiným osobám nebo jejich majetku. Zhodnocení možných rizik při práci na zvoleném terénu patří do odpovědnosti uživatele, který je také odpovědný za přijetí všech dostupných opatření k zajištění vlastní bezpečnosti a také bezpečnosti jiných osob, zvláště na svazích, nepravidelném, kluzkém a nestabilním terénu.
- 6) V případě, že chcete postoupit nebo půjčit stroj jiným osobám, ujistěte se, že se uživatel seznámí s pokyny pro použití, uvedenými v

tomto návodu.

7) Nepřepravujte na stroji děti ani jiné spolujezdcy, protože by mohli spadnout a vážně se zranit nebo ohrozit bezpečnou jízdu.

8) Řidič stroje musí důsledně dodržovat pokyny pro jízdu a zejména:

- Nerozptylovat se a udržovat potřebnou koncentraci během pracovních činností;
- Pamatujte, že pro znovuzískání kontroly nad strojem, klouzajícím po svahu, není možné použít brzdu. Hlavní důvody ztráty kontroly nad strojem jsou:
 - Nedostatečná přilnavost kol;
 - nadměrná rychlost;
 - nevhodný způsob brzdění;
 - použití stroje pro nevhodný účel;
 - nedostatečná informovanost o možných důsledcích jízdy při špatných podmínkách terénu, zvláště pak na svazích;
 - nesprávné použití stroje v úloze tažného vozidla.

9) Stroj je vybaven sérií mikrospínačů a bezpečnostních zařízení, které nesmí být nikdy podrobeny neoprávněnému zásahu nebo odstranění, protože v opačném případě by došlo ke zrušení platnosti záruky a odmítnutí jakékoli odpovědnosti ze strany výrobce. Před použitím stroje je třeba vždy zkontrolovat funkčnost bezpečnostních zařízení.

B) PŘÍPRAVNÉ ÚKONY

1) Během použití stroje vždy používejte odolnou pracovní protiskluzovou obuv a dlouhé kalhoty. Nepracujte bosí nebo v otevřených sandálech. Vyhněte se nošení řetízku, náramků a oděvu s vlajícími součástmi nebo oděvu vybaveného šňůrkami a také se vyhněte nošení kravaty. Dlouhé vlasy sepněte. Vždy používejte chrániče sluchu.

2) Důkladně prohlédněte celou pracovní plochu a sejměte z ní vše, co by mohlo být vymrštno ze stroje nebo co by mohlo poškodit montážní celek sekacího zařízení a motor (kameny, větve, železné dráty, kosti apod.)

3) **UPOZORNĚNÍ: NEBEZPEČÍ!** Benzin je vysoce hořlavý. Proto:

- Palivo skladujte v příslušných nádobách;
- palivo doplňujte s použitím trychtýře, a to pouze na otevřeném prostoru, a při tomto úkonu ani při žádném dalším zacházení s palivem nekuřte;
- palivo doplňujte před nastartováním motoru; nesnímejte uzávěr palivové nádrže a nedoplňujte benzin při zapnutém motoru nebo v případě, že je motor horký;
- když benzin vyteče, nestartujte motor, ale vzdalte stroj od prostoru, na kterém se palivo vyliilo, a zabraňte tak možnosti vzniku požáru, dokud se palivo neodpaří a nedojde k rozptý-

lení benzinových výparů;

- vždy nasadte zpět a dotáhněte uzávěr palivové nádržky a uzávěr nádoby s benzinem.

4) Poškozený tlumič výfuku je nutno okamžitě vyměnit.

5) Před použitím stroje proveďte jeho celkovou kontrolu se zvláštním důrazem na následující skutečnosti:

Zkontrolujte vzhled sekacího zařízení a zkontrolujte, zda nejsou opotřebené ani poškozené šrouby ani montážní celek sekacího zařízení. Vyměňte jako celek poškozené nebo opotřebené sekací zařízení a šrouby, aby bylo zachováno vyvážení. Případné opravy musí být provedeny ve specializovaném středisku.

6) Pravidelně kontrolujte stav akumulátoru. V případě poškození jeho pláště, víka nebo svorek jej vyměňte.

7) Před zahájením pracovní činnosti vždy namontujte ochranné kryty na výstupu (sběrný koš, ochranný kryt bočního výhozu nebo ochranný kryt zadního výhozu).

C) BĚHEM POUŽITÍ

1) Nestartujte motor v uzavřených prostorech, kde vzniká nebezpečí nahromadění kouře oxidu uhelnatého. Startování musí probíhat na otevřeném a dobře větraném prostoru. Pamatujte vždy na to, že výfukové plyny jsou jedovaté.

2) Pracujte pouze při denním světle nebo při dobrém umělém osvětlení a za podmínek dobré viditelnosti. Vzdalte osoby, děti a zvířata z pracovního prostoru.

3) Dle možností se vyhněte pracovní činnosti v mokré trávě. Nepracujte za deště a při riziku výskytu bouřek. Nepoužívejte stroj za špatného počasí, zejména v případě pravděpodobného výskytu blesků.

4) Před spuštěním motoru vyřadte sekací zařízení nebo vývodový hřídel a přeřadte převodovku do „neutrálu“.

5) Věnujte mimořádnou pozornost přiblížení k překážkám, které by mohly omezovat viditelnost.

6) Při parkování vždy zařadte parkovací brzdu.

7) Stroj nesmí být používán na svazích s vyšším sklonem než 10° (17 %), a to bez ohledu na směr jízdy.

8) Pamatujte, že neexistuje „bezpečný“ svah. Jízda na svahu vyžaduje zvýšenou pozornost. Aby se zabránilo převrácení stroje nebo ztrátě kontroly nad strojem:

- Nezastavujte a nerozjíždějte se prudce při jízdě do kopce nebo z kopce;
- náhon zařazujte velmi zvolna a mějte vždy zařazenou převodovku, zvláště při jízdě z kopce;
- při jízdě po svahu a při přejíždění prudkých zatáček snižte rychlost;
- věnujte pozornost přejíždění příkopů, hrbolů a

- jiných skrytých nebezpečí;
- na svahu nikdy nesečte v příčném směru. Travníky na svazích je třeba přejíždět ve směru nahoru/dolů a nikdy ne napříč. Věnujte velkou pozornost změnám směru a také tomu, aby výše položená kola nepřejížděla přes překážky (skály, větve, kořeny atd.), které by mohly způsobit boční sklouznutí, převrácení nebo jinou příčinu ztráty kontroly nad strojem.
- 9) Před jakoukoli změnou směru při jízdě na svahu snižte rychlost a před každým odstavením stroje a jeho ponecháním bez dozoru vždy zařaďte parkovací brzdu.
- 10) Věnujte velkou pozornost blízkosti srázů, příkopů nebo mezí. Když jedno z kol zajede za okraj nebo když dojde k poklesnutí okraje, stroj se může převrátit.
- 11) Věnujte maximální pozornost jízdě a pracovní činnosti spojené se zpětným chodem. Před zpětným chodem i během něj se ohlédněte za sebe, abyste se ujistili, že se tam nenacházejí překážky.
- 12) Když táhnete náklad nebo používáte těžká přídatná zařízení, věnujte pozornost následujícím pokynům:
- Pro uchycení tažných tyčí používejte jenom k tomu určené úchytné body;
 - převázejte pouze takový náklad, který můžete během přepravy bezpečně kontrolovat;
 - vyhněte se prudkému zatáčení; věnujte pozornost zpětnému chodu;
 - používejte protizávaží nebo závaží na kola vždy, když to doporučuje návod.
- 13) Při projíždění netravnatých prostor, při přesunech do/z prostoru určeného k sečení trávy vyřaďte sekací zařízení nebo vývodový hřídel a přemístěte montážní celek sekacího zařízení do nejvyšší polohy.
- 14) Při použití stroje blízko silnice dávejte pozor na provoz.
- 15) **UPOZORNĚNÍ!** Tento stroj není homologován pro použití na veřejných komunikacích. K jeho použití může docházet (ve smyslu Dopravních předpisů) jenom na soukromých pozemcích, uzavřených pro veřejnou dopravu.
- 16) Nikdy nepoužívejte stroj, když jsou poškozené ochranné kryty nebo když je stroj bez sběrného koše, ochranného krytu bočního výhozu nebo ochranného krytu zadního výhozu.
- 17) Nepřibližujte ruce ani chodila k otáčejícím se součástem nebo pod ně. Vždy se zdržujte v dostatečné vzdálenosti od výstupního otvoru.
- 18) Nenechávejte stroj se zapnutým motorem ve vysokém travním porostu, abyste se vyhnuli riziku vzniku požáru.
- 19) Při použití příslušenství nikdy nesměřujte výstup směrem na osoby.
- 20) Používejte výhradně příslušenství schválené výrobcem stroje.
- 21) Nepoužívejte stroj, když příslušenství/ná-
- stroje není/nejsou nainstalováno/nainstalovány v určených místech.
- 22) Věnujte pozornost použití sběrných košů a příslušenství, které by mohlo narušit stabilitu stroje, zejména na svazích.
- 23) Neměňte seřízení motoru a nedovoďte, aby motor dosáhl příliš vysokých otáček.
- 24) Nedotýkejte se součástí motoru, které se během použití ohřívají. Hrozí riziko popálení!
- 25) Vyřaďte sekací zařízení nebo vývodový hřídel, přeřaďte do neutrálu, zařaďte parkovací brzdu, zastavte motor a vyjměte klíč (ujistěte se, že jsou všechny pohyblivé se součástí úplně zastavené):
- Při každém ponechání stroje bez dozoru nebo při opuštění místa řidiče;
 - před odstraňováním příčin zablokování nebo před odstraňováním ucpání vyhazovacího kanálu;
 - před kontrolou, čištěním nebo prováděním jakýchkoliv prací na stroji;
 - po zásahu cizího předmětu. Před opětovným použitím stroje zkontrolujte případné škody na stroji a proveďte potřebné opravy.
- 26) Vyřaďte sekací zařízení nebo vývodový hřídel a zastavte motor (ujistěte se, že jsou všechny pohyblivé se součástí úplně zastavené):
- Před doplňováním paliva;
 - při každém sejmutí nebo zpětném nasazení sběrného koše;
 - při každém sejmutí nebo zpětném nasazení vychylovače bočního výhozu;
 - před výškovým nastavením, když jej nelze provést z místa obsluhy.
- 27) Vyřaďte z činnosti sekací zařízení nebo vývodový hřídel během přepravy a pokaždé, když se nepoužívá.
- 28) Před zastavením motoru uberte plyn. Po skončení pracovní činnosti zavřete přívod paliva podle pokynů uvedených v návodu.
- 29) Věnujte pozornost montážnímu celku sekacího zařízení s více než jedním sekacím zařízením, protože jedno otáčející se sekací zařízení může způsobit otáčení ostatních sekacích zařízení.
- 30) **UPOZORNĚNÍ** – V případě zlomení nebo nehody během pracovní činnosti okamžitě zastavte motor a oddalte stroj, aby se zabránilo dalším škodám; v případě nehod s ublížením vlastním zdravím nebo na zdraví třetích osob okamžitě uveďte do praxe postupy první pomoci nejvhodnější pro danou situaci a obraťte se na zdravotní středisko kvůli potřebnému ošetření. Odstraňte jakoukoli případnou suť, která by mohla způsobit škody a ublížení na zdraví osob nebo zvířat ponechaných bez dozoru.
- 31) **UPOZORNĚNÍ** – Úroveň hluku a vibrací uvedená v tomto návodu představuje maximální hodnotu použití stroje. Použití nevyváženého

sekačích prvku, příliš vysoká rychlost pohybu a chybějící údržba výrazně ovlivňují akustické emise a vibrace. Proto je třeba přijmout preventivní opatření pro odstranění možných škod způsobených vysokým hlukem a namáháním v důsledku vibrací; zajistěte údržbu stroje, používejte chrániče sluchu a během pracovních činností dělejte přestávky.

D) ÚDRŽBA A SKLADOVÁNÍ

1) UPOZORNĚNÍ! – Před každým čištěním nebo údržbou stroje vyjměte klíč a přečtěte si příslušné pokyny. Ve všech situacích, kdy existuje riziko pro vaše ruce, používejte vhodný oděv a pracovní rukavice.

2) UPOZORNĚNÍ! – Nikdy nepoužívejte stroj, který má opotřebované nebo poškozené součásti. Vadné nebo opotřebované součásti musí být nahrazeny, a nikdy nesmí být opravovány. Používejte pouze originální náhradní díly: Použití neoriginálních a/nebo nesprávně namontovaných náhradních dílů může způsobit nehody nebo ublížení na zdraví osob a zbavuje Výrobce jakékoli povinnosti nebo odpovědnosti.

3) Všechny úkony údržby a seřizování, které nejsou popsány v tomto návodu, musí být provedeny vašim Prodejcem nebo Specializovaným střediskem, které disponuje znalostmi a vybavením, které je nutné pro správné provedení potřebných prací při současném zachování původní bezpečnostní úrovně stroje. Úkony prováděné u neautorizovaných organizací nebo úkony prováděné nequalifikovaným personálem způsobí propadnutí jakékoli formy záruky a jakékoli povinnosti nebo odpovědnosti Výrobce.

4) Po každém použití vyjměte klíč a zkontrolujte případné škody.

5) Udržujte utažení matic a šroubů, abyste si mohli být stále jisti bezpečným a funkčním stavem stroje. Pravidelná údržba je zásadou pro bezpečnost a pro zachování původní výkonnosti.

6) Pravidelně kontrolujte, zda jsou šrouby sekačích zařízení správně utažené.

7) Při manipulaci se sekačím zařízením, při jeho demontáži nebo zpětné montáži používejte pracovní rukavice.

8) Při ostření sekačích zařízení dbejte na jejich vyvážení. Všechny úkony týkající se sekačích zařízení (demontáž, ostření, vyvažování, zpětná montáž a/nebo výměna) představují velice náročné práce, které vyžadují specifické znalosti a použití příslušného vybavení; z bezpečnostních důvodů je proto zapotřebí, aby byly pokaždé provedeny ve specializovaném středisku.

9) Pravidelně kontrolujte funkčnost brzd. Je důležité provádět údržbu brzd a dle potřeby i jejich opravu.

10) Pravidelně kontrolujte ochranný kryt boč-

ního výhozu nebo ochranný kryt zadního výhozu, sběrný koš a nasávací míříčku. V případě jejich poškození je vyměňte.

11) Poškozené výstražné štítky s pokyny a s varováními vyměňte za nové.

12) Před uložením nebo opuštěním stroje spusťte montážní celek sekačích zařízení do spodní polohy.

13) Stroj odstavte na místo, které není přístupné dětem.

14) Neskladujte stroj s benzinem v palivové nádrži v místnosti, ve které by benzinové výpary mohly dosáhnout plamene, jiskry nebo silného zdroje tepla.

15) Před umístěním stroje v jakémkoli prostředí nechte vychladnout motor.

16) Abyste snížili riziko požáru, očistěte před uskladněním motor, výfuk, prostor pro uložení akumulátoru a prostor pro skladování benzínu od zbytků trávy, listí a přebytečného maziva. Vyprázdněte sběrný koš a nenechávejte nádoby s posečenou trávou uvnitř místnosti.

17) Pro snížení rizika požáru pravidelně kontrolujte, zda nedochází k únikům oleje a/nebo paliva.

18) Pokud je nutné vypustit palivovou nádrž, prováďte tento úkon na otevřeném prostoru a při vychladlém motoru.

19) Nikdy nenechávejte klíče zasunuté nebo dostupné dětem nebo nepovolaným osobám. Před zahájením jakéhokoliv zásahu údržby vyjměte klíč.

E) PŘEPRAVA

1) UPOZORNĚNÍ! Při převozu stroje na kamionu nebo přívěsném vozíku použijte přístupové rampy, které jsou odolné, dostatečně široké a dlouhé. Stroj nakládejte s vypnutým motorem, bez řidiče a výhradně jeho posuvem, s použitím přiměřeného počtu osob. Před přepravou uzavřete kohoutek přívodu benzínu (je-li součástí), spusťte montážní celek sekačích zařízení nebo příslušenství do spodní polohy, zařaďte parkovací brzdou a zajistěte stroj vhodným způsobem k přepravnímu prostředku pomocí lan nebo řetězů.

F) OCHRANA ŽIVOTNÍHO PROSTŘEDÍ

1) Ochrana životního prostředí musí představovat významný a prioritní aspekt použití stroje ve prospěch občanského spoluzití a prostředí, v němž žijeme. Vyvarujte se toho, abyste byli rušivým prvkem ve vztahu s vašimi sousedy.

2) Důkladně dodržujte místní normy pro likvidaci obalů, olejů, benzínu, filtrů, opotřebovaných součástí nebo jakéhokoliv prvku se silným dopadem na životní prostředí; tyto odpadové materiály nesmí být odhozeny do běžného odpadu, ale musí

být odděleny a odevzdány do příslušných sběrných středisek, která zajistí recyklaci materiálů.

3) Důsledně dodržujte místní předpisy pro likvidaci materiálu vzniklého sekáním.

4) Při vyřazení stroje z provozu jej nenechávejte volně v přírodě, ale obraťte se na sběrné středisko v souladu s platnými místními předpisy.

2. SEZNÁMENÍ SE STROJEM

2.1 POPIS STROJE A JEHO POUŽITÍ

Určené použití

Tento stroj byl navržen a vyroben pro sekání trávy.

Použití speciálního příslušenství, které je určeno Výrobce jako originální výbava, nebo příslušenství, které lze zakoupit samostatně, umožňuje provést tuto pracovní činnost v různých provozních režimech, které jsou ilustrovány v tomto návodu, nebo v pokynech, které jsou dodávány spolu s konkrétním příslušenstvím. Rovněž možnost aplikace přídavného příslušenství (je-li určeno Výrobce) může rozšířit použití na další funkce v rámci limitů a podmínek uvedených v pokynech, které jsou dodávány spolu s daným příslušenstvím.

Druhy uživatelů

Tento stroj je určen k použití ze strany spotřebitelů, tedy neprofesionální obsluhy. Tento stroj je určen pro použití „domácími kutily“.

Nevhodné použití

Jakékoli jiné použití, které se liší od výše uvedených použití, může být nebezpečné a může způsobit ublížení na zdraví osob a/nebo škody na majetku. Do nevhodného použití patří (například, ale nejen):

- Převážení dalších osob, dětí nebo zvířat na stroji nebo na přivášeném vozíku;
- používání stroje pro přejezd po nestabilních, kluzkých, zamrzlých, skalnatých nebo nesouvislých terénech, kalužích nebo bažinách, které neumožňují vyhodnocení konzistence terénu;
- aktivace sekacího zařízení na úsecích bez travnatého porostu;
- používání stroje pro sběr listí nebo sutě.

Nevhodné použití stroje bude mít za následek propadnutí záruky a odmítnutí jakékoli odpovědnosti ze strany Výrobce, přičemž všechny náklady vyplývající ze škod nebo ublížení na zdraví samotného uživatele nebo třetích osob ponese uživatel.

2.2 IDENTIFIKAČNÍ ŠTÍTEK A SOUČÁSTI STROJE (viz obrázky na str. ii)

1. Úroveň akustického výkonu
2. Označení shody CE
3. Rok výroby
4. Výkon a provozní otáčky motoru
5. Typ stroje
6. Výrobní číslo
7. Hmotnost stroje s prázdnou nádrží v kg
8. Název a adresa Výrobce
9. Druh převodovky (je-li uveden)
10. Kód výrobku

Příklad prohlášení o shodě se nachází na předposlední straně návodu.



/---/---/---/---/---/---/---/

Zapište si sem výrobní číslo vašeho stroje (6)

Okamžitě po zakoupení stroje si přepište identifikační čísla (3 - 5 - 6) na příslušná místa na poslední straně návodu.

Stroj je složen z několika základních částí, které plní následující funkce:

11. **Montážní celek sekacích zařízení:** Jedná se o ochranný kryt, který ukrývá rotační sekací zařízení.
12. **Sekací zařízení:** Jsou to prvky určené k sekání trávy; lopatky umístěné na jejich koncích napomáhají k nasměrování posečené trávy směrem k vyhazovacímu kanálu.
13. **Vyhazovací kanál:** Jedná se o spojovací prvek mezi montážním celkem sekacích zařízení a sběrným košem.
14. **Sběrný koš:** Kromě sběru posečené trávy plní také funkci bezpečnostní, a to tak, že zabraňuje vymrštění cizích předmětů, které byly zachyceny sekacími zařízeními, daleko za stroj.
15. **Vychylovač bočního výhozu (je-li součástí):** zabraňuje vymršťování cizích předmětů, které se dostaly do sekacích zařízení, daleko za stroj.
16. **Motor:** Slouží k pohonu sekacích zařízení i náhonu kol; jeho charakteristiky i pokyny k použití jsou popsány ve specifickém návodu.
17. **Akumulátor:** Dodává energii potřebnou k nastartování motoru; jeho charakteristiky a pokyny k použití jsou popsány ve specifickém návodu.
18. **Sedadlo řidiče:** Jedná se o pracovní místo pro obsluhu a je vybaveno senzorem, který signalizuje přítomnost obsluhy na sedadle,

a to z důvodu aktivace příslušných bezpečnostních zařízení.

- 19. Výstražné a bezpečnostní štítky:** Upozorňují na základní pravidla pro bezpečné používání stroje.

2.3 BEZPEČNOSTNÍ POKYNY

Váš stroj se musí používat opatrně. Abyste na to nezapomněli, byly na něm rozmístěny štítky s piktogramy, které se odvolávají na příslušná bezpečnostní opatření pro použití stroje. Tyto štítky se považují za nedílnou součást stroje. V případě odpadnutí nebo při výrazném snížení čitelnosti některého ze štítků požádejte vašeho Prodejce o jeho výměnu. Jejich význam je vysvětlen níže.

- 31. Upozornění:** Před použitím stroje si přečtěte pokyny.
- 32. Upozornění:** před provedením jakékoli údržby nebo opravy vyjměte klíč a přečtěte si pokyny.
- 33. Nebezpečí! Vymršťování předmětů:** Udržujte osoby v dostatečné vzdálenosti.
- 34. Nebezpečí! Převrácení stroje:** Nepoužívejte tento stroj na svazích se sklonem vyšším než 10°.
- 35. Nebezpečí! Amputace:** Ujistěte se, že se přítomné děti nacházejí v dostatečné vzdálenosti od stroje, když je motor v chodu.
- 36. Riziko pořezání:** Pohybující se sekací zařízení. Nevkládejte ruce ani nohy do prostoru uložení sekacích zařízení.

POZNÁMKA Obrázky odpovídající textům kapitol 3 a následujících kapitol se nacházejí na str. iii a na následujících stranách tohoto návodu.

3. ROZBALENÍ A MONTÁŽ

Z přepravních a skladovacích důvodů není stroj kompletně sestaven přímo ve výrobním závodě. Pro jeho uvedení do provozu je třeba provést rozbalení jednotlivých částí a jejich montáž dle následujících pokynů.

DŮLEŽITÁ INF. *Stroj je dodáván bez motorového oleje a benzínu. Před spuštěním motoru je třeba provést doplnění podle pokynů uvedených v návodu k motoru.*

▲ UPOZORNĚNÍ! *Rozbalení a dokončení montáže musí být provedeno na rovné a pevné ploše s dostatečným prostorem pro manipulaci se strojem a s obaly a za použití vhodného nářadí.*

3.1 ROZBALENÍ

Při rozbalování postupujte opatrně. Dbejte, abyste neztratili jednotlivé části a součásti výbavy. Dále dbejte na to, aby nedošlo k poškození montážního celku sekacích zařízení při sjiždění stroje ze základní palety. Standardní obal obsahuje:

- samotný stroj;
- kryt přístrojové desky;
- trubku sloupku volantu;
- volant;
- sedadlo;
- nástavec páky ovládání zařazení sekacího zařízení;
- součásti sběrného koše;
- spodní část zadní desky;
- součásti příslušenství určeného na „mulčování“ (je-li součástí);
- vychylovač bočního výhozu (je-li součástí);
- výbava určená k použití při dokončování montáže jednotlivých součástí stroje (v samostatných sáčcích pro každé použití);
- nabíječka akumulátorů (je-li součástí);
- 2 klíče zapalování;
- jednu náhradní pojistku o hodnotě 10 A, kterou je třeba si uschovat pro případ potřeby.
- Návod k použití a dokumenty stroje.

POZNÁMKA *Abyste se vyhnuli možnému poškození montážního celku sekacích zařízení, při sjiždění ze základní palety jej nastavte do maximální výšky a věnujte tomuto úkonu maximální pozornost.*

Hydrostatická převodovka

- – Pro usnadnění sjiždění z palety a přemístění stroje přesuňte páku odjištění zadního náhonu do pol. «B» (viz 4.23).

Likvidace obalů musí proběhnout v souladu s platnými místními předpisy.

3.2 MONTÁŽ ZADNÍ DESKY (obr. 3.1)

- Použijte výbavu označenou „A“.
- Aplikujte destičky (1) na nosné konzoly (2) a (3) způsobem znázorněným na obrázku. Upevněte dvě konzoly (2) a (3) k držákům rámu prostřednictvím šroubů (4), a dávejte přitom pozor na dodržení pravé a levé polohy. Namontujte spodní část (5) zadní desky a připevněte ji ke spodním konzolám šroubem (6), bez toho, abyste je úplně utáhli.

Hydrostatická převodovka

- – Ujistěte se, že je odjišťovací páka (7) správně zasunuta do drážky zadní desky, a že se může volně pohybovat.

Dotáhněte na doraz šrouby (6).

3.3 MONTÁŽ PŘÍSTROJOVÉ DESKY A VOLANTU (obr. 3.2)

- Použijte výbavu označenou „B“. Umístěte stroj na vodorovnou plochu a srovnejte přední kola po směru jízdy. Proveďte montáž trubky (3) na sloupek (2) a dbejte přitom, aby došlo ke správnému zasunutí kolíku (1) do uložení v trubce. Zasuňte nástavec sloupku (3a) do otvoru trubky (3). Namontujte kryt přístrojové desky (5) a dbejte přitom na správné zasunutí všech zacvakávacích úchytnů do příslušných uložení.

Proveďte montáž volantu (6) na trubku (3) tak, aby byly příčky obráceny směrem k sedadlu. Proveďte montáž volantu jeho upevněním prostřednictvím spojovacích prvků (7a/b/c) z výbavy, v uvedeném pořadí. Aplikujte kryt volantu (8) zasunutím tří úchytnů na zacvaknutí do příslušných uložení.

3.4 MONTÁŽ SEDADLA (obr. 3.3)

- Použijte výbavu označenou „C“. Namontujte sedadlo (1) na desku (2) pomocí šroubů (3a/b/c).

3.5 MONTÁŽ NÁSTAVCE PÁKY OVLÁDÁNÍ ZAŘAZENÍ SEKACÍHO ZAŘÍZENÍ (obr. 3.4)

- Použijte výbavu označenou „C“. Zašroubujte rukojeť (1) na nástavec (2) a poté zašroubujte nástavec (2) ke koncové části páky (3).

3.6 PŘIPOJENÍ AKUMULÁTORU (obr. 3.5)

Akumulátor (1) je uložen pod sedadlem a je přístupný po sejmutí krytu (2). Připojte konektor akumulátoru (3) ke konektoru stroje (4) a umístěte kabel (5) tak, aby zůstal zachycen do příslušného uložení (7). Prostřednictvím konektoru (6) zajistěte nabití akumulátoru dle pokynů v návodu (viz 6.2.3), a poté vraťte kryt (2) do původní polohy.

3.7 MONTÁŽ SBĚRNÉHO KOŠE (obr. 3.6)

- Použijte výbavu označenou „D“. Namontujte sběrný koš podle posloupnosti uvedené na obrázcích.

3.8 MONTÁŽ PŘÍSLUŠENSTVÍ PRO „MULČOVÁNÍ“ (je-li součástí) (obr. 3.7)

- Použijte výbavu označenou „E“. Namontujte rukojeť (1) na vychylovací uzávěr (2) prostřednictvím kolíku (3) a zatlačte kolík na doraz pomocí kladiva. Zasuňte jednu koncovou část pružiny (4) do otvoru vychylovacího uzávěru (2) a připevněte ji prostřednictvím kolíku (5) zasunutého do příslušného uložení (6) vychylovacího uzávěru (2). Zasuňte druhou koncovou část pružiny (4) do širší části háku (7). Pomocí šroubováku uchyťte ušní část háku (7) do otvoru v rukojeti (1).

4. OVLÁDACÍ PRVKY A KONTROLNÍ PŘÍSTROJE

4.1 VOLANT ŘÍZENÍ (obr. 4.1, poz. 1)

Slouží k ovládání natočení předních kol.

4.2 PÁKA PARKOVACÍ BRZDY (obr. 4.1, poz. 2)

Parkovací brzda zabraňuje pohybu stroje po jeho zaparkování. Jedná se o páku s následujícími dvěma polohami:

- «A» = Brzda vyřazena
- «B» = Brzda zařazena

- Pro zařazení parkovací brzdy je třeba úplně sešlápnout pedál (4.11 nebo 4.21) a přesunout páku do polohy «B»; po uvolnění nohy z pedálu zůstane pedál zablokovaný ve spodní poloze.
- Pro vyřazení parkovací brzdy sešlápněte pedál (4.11 nebo 4.21) a páka se vrátí do polohy «A».

4.3 OVLÁDACÍ PRVEK ZAŘAZENÍ A BRZDY SEKACÍCH ZAŘÍZENÍ (obr. 4.1, poz. 3)

Páka ovládání nože má dvě polohy, jejichž význam je uveden na příslušném štítku:

-  Pozice «A» = Sekací zařízení jsou vyřazena



Pozice «B» = Sekací zařízení jsou zařazena

DŮLEŽITÁ INF. Páku je třeba zařadit plynule a zabránit tak prudkým pohybům.

- Jestliže při zařazení sekacích zařízení nejsou respektovány příslušné bezpečnostní podmínky, dojde k vypnutí motoru nebo nebude možné jeho opětovné nastartování (viz 5.2).
- Při vyřazení sekacích zařízení (poz. «A»), dojde k aktivaci brzdy, která zastaví jeho rotaci v průběhu pěti vteřin.

4.4 PÁKA NASTAVENÍ VÝŠKY SEČENÍ (obr. 4.1, poz. 4)

Tato páka má různé polohy a umožňuje nastavit různou výšku sekání.

- Pro přesun páky z jedné polohy do druhé, je nutno zatlačit páku do boku a pak ji přemístit do jedné z dorazových poloh.

4.5 PŘEPÍNAČ S KLÍČEM (obr. 4.1, poz. 5)

Tento ovládací prvek s klíčem má tři polohy s níže uvedeným významem:



«VYPNUTO» vypnutí všech obvodů;



«ZAPNUTO» všechny odběry jsou zapnuté;



«STARTOVÁNÍ» zapnutí startéru.

- Po uvolnění klíčku v poloze «STARTOVÁNÍ» se klíček vrátí automaticky do polohy «ZAPNUTO».

4.6 PÁKA PLYNU (obr. 4.1, poz. 6)

Slouží k nastavení otáček motoru. Polohy označené na štítku mají níže uvedený význam:



«SYTIČ» (je-li součástí) startování za studena



«POMALU» minimální otáčky motoru



«RYCHLE» maximální otáčky motoru

- Poloha «SYTIČ» (je-li součástí) slouží k obohacení palivové směsi a je třeba ji používat výhradně na dobu nezbytně nutnou pro nastartování studeného motoru.
- Při přesunu zvolte polohu mezi «POMALU» a «RYCHLE».
- Při sečení trávy přesuňte páku do polohy «RYCHLE».

4.7 PEDÁL PODMIŇOVACÍHO SIGNÁLU SEKÁNÍ PŘI ZPĚTNÉM CHODU (obr. 4.1, poz. 7)

Přidržením pedálu ve stisknutém stavu mohou zařazená sekací zařízení ustoupit dozadu, aniž by způsobila zastavení motoru.



Mechanická převodovka

4.11 PEDÁL SPOJKA / BRZDA (obr. 4.2 poz.11)

Tento pedál plní dvě funkce: V první polovině své dráhy slouží jako spojka, a to tak, že zařadí nebo vyřadí náhon na kola, a ve druhé části své dráhy slouží jako brzda zadních kol.

DŮLEŽITÁ INF. Věnujte zvláštní pozornost tomu, abyste nedrželi pedál v poloze spojky příliš dlouho; vyhněte se tak možnému přehřátí a následnému poškození převodového řemene.

POZNÁMKA Během jízdy je vhodné neopírat si nohu o pedál.

4.12 ŘADICÍ PÁKA (obr. 4.2 poz.12)

Tato páka má šest poloh, které odpovídají čtyřem rychlostním stupňům pro pojezd dopředu, poloze neutrální «N» a poloze pro zpětný chod «R». Přearazení z jedné rychlosti na druhou je možné po stlačení pedálu (4.11) do poloviny svého zdvihu a přesunutím řadicí páky do polohy odpovídající požadovanému rychlostnímu stupni (viz štítek s označením rychlostních stupňů).

⚠ UPOZORNĚNÍ! Zařazení chodu musí proběhnout při úplně zastaveném stroji.

⚠ UPOZORNĚNÍ! Zařazení zpětného chodu musí proběhnout při úplně zastaveném stroji.



Hydrostatická převodovka

4.21 BRZDOVÝ PEDÁL (obr. 4.3 poz. 21)

Tento pedál uvádí do činnosti brzdu zadních kol.

4.22 PEDÁL NÁHONU (obr. 4.3 poz. 22)

Pomocí tohoto pedálu se zařazuje náhon na kola a nastavuje se rychlost stroje při pojez-

du vpřed i při zpětném chodu.

- Pro zařazení rychlostního stupně pro pojezd dopředu zatlačte špičkou nohy ve směru označeném «F»; zvýšení tlaku na pedál má za následek postupné zvyšování rychlosti stroje.
- Zařazení zpětného chodu se provádí sešlápnutím pedálu podpatkem ve směru označeném «R».
- Po uvolnění pedálu dojde automaticky k jeho návratu do polohy neutrálu «N».

UPOZORNĚNÍ! *Zařazení zpětného chodu je třeba provádět až po úplném zastavení stroje.*

POZNÁMKA *V případě, že dojde k aktivaci pedálu náhonu za účelem pojezdu dopředu nebo zpětného chodu při zařazení parkovací brzdě (4.2), motor se zastaví.*

4.23 PÁKA ODJIŠTĚNÍ HYDROSTATICKÉ PŘEVODOVKY (obr. 4.3 poz.23)

Tato páka má dvě polohy, označené na příslušném štítku:

- «A» = Pohon je zařazen: pro všechny podmínky použití, při pojezdu dopředu i při sečení;
- «B» = Převodovka je odjištěna: pro výrazné snížení námahy potřebné k ručnímu přesunu stroje při vypnutém motoru.

DŮLEŽITÁ INF. *Abyste se zabránili poškození jednotky převodovky, tento úkon musí být proveden pouze při zastaveném motoru s pedálem (4.22) v poloze «N».*

5. POKYNY PRO POUŽITÍ

5.1 DOPORUČENÍ K ZAJIŠTĚNÍ BEZPEČNOSTI

UPOZORNĚNÍ! *V případě, že se předpokládá použití stroje převážně na svazích (nikdy s větším sklonem než 10°), pozorně si přečtete nařízení pro bezpečnou činnost (viz 5.5).*

DŮLEŽITÁ INF. *Všechny informace ohledně umístění ovládacích prvků jsou uvedeny v kapitole 4.*

5.2 PODMÍNKY ZÁSAHU BEZPEČNOSTNÍCH ZAŘÍZENÍ

Bezpečnostní zařízení působí podle dvou kritérií:

- Zabránění nastartování motoru, pokud nejsou dodrženy všechny bezpečnostní podmínky;
- zastavení motoru při nedodržení kterékoli bezpečnostní podmínky.

a) Pro nastartování motoru je v každém případě potřebné dodržení níže uvedených podmínek:

- Převodovka v „neutrálu“;
- vyřazené sekací zařízení;
- sedící obsluha.

b) Motor se zastaví, když:

- obsluha opustí sedadlo;
- dojde ke zvednutí sběrného koše při zařazených sekacích zařízeních;
- dojde k zařazení sekacího zařízení, aniž by byl nasazen sběrný koš;
- dojde k zařazení parkovací brzdě bez vyřazení sekacího zařízení.
- je sešlápnutý pedál náhonu (viz 4.22) při aktivované parkovací brzdě.

5.3 PŘÍPRAVA STROJE PŘED ZAHÁJENÍM PRACOVNÍ ČINNOSTI

Před zahájením pracovní činnosti je nezbytné provést některé kontrolní a jiné úkony pro zajištění maximální účinnosti a bezpečnosti práce.

5.3.1 Nastavení sedadla (obr. 5.1)

K nastavení polohy sedadla je třeba uvolnit čtyři upevňovací šrouby (1) a posunout jej podél drážek v držáku.

Po nastavení požadované polohy utáhněte nadraz všechny čtyři šrouby (1).

5.3.2 Tlak v pneumatikách (obr. 5.2)

Správný tlak vzduchu v pneumatikách je nezbytnou podmínkou k zabezpečení dokonalého vyrovnání montážního celku sekacích zařízení a tím k dosažení rovnoměrného posečení trávniku.

Odšroubujte ochranné čepičky ventilků a připojte ventily ke zdroji stlačeného vzduchu pomocí vysokotlaké hadice, vybavené tlakoměrem, a nastavte tlak na uvedené hodnoty.

5.3.3 Doplnění oleje a benzínu

POZNÁMKA *ITypy vhodného oleje a benzínu jsou uvedeny v samostatném návodu pro použití a údržbu motoru.*

Abyste se dostali ke kontrolní měrce na kontrolu množství oleje, je třeba překlopit sedadlo a otevřít okénko, které se nachází pod ním.

Při zastaveném motoru zkontrolujte hladinu oleje v motoru podle přesného postupu, který je uveden v návodu na použití a údržbu motoru. Výška hladiny se musí nacházet v rozmezí mezi značkami MIN. a MAX. na kontrolní měrce. (obr. 5.3)

Při doplňování paliva používejte trychtýř. Dbejte přitom, aby nedošlo k úplnému naplnění nádrže. (obr. 5.4)

Objem palivové nádrže je přibližně 4 litrů.

⚠ NEBEZPEČÍ! *Doplnění paliva musí probíhat při zastaveném motoru na otevřené, dobře větrané ploše. Pamatujte vždy na skutečnost, že výpary benzínu jsou hořlavé! NEPŘIBLIŽUJTE SE K HRDLU PALIVOVÉ NÁDRŽE S OTEVŘENÝM OHNĚM, ABYSTE SI POSVÍTILI DO JEJÍHO OTVORU! PŘI DOPLŇOVÁNÍ PALIVA NEKURŤTE!*

DŮLEŽITÁ INF. *Dávejte pozor, abyste nevyllili benzin na plastové součásti a nepoškodili je tím; v případě náhodného úniku je ihned opláchněte vodou. Záruka se nevztahuje na poškození plastových součástí karoserie nebo motoru způsobená benzínem.*

5.3.4 Příprava stroje a montáž ochran na výstupu (sběrného koše nebo vychylovače bočního výhozu)

POZNÁMKA *Tento stroj umožňuje provádět sečení trávníku v různých režimech, v závislosti na namontovaném příslušenství. Zde uvedené příslušenství může být součástí originální výbavy nebo může být zakoupeno později. Před zahájením pracovní činnosti je třeba připravit stroj podle toho, jak hodláte provést sečení. PROVEĎTE OPERACI PŘI VYPNUTÉM MOTORU.*

⚠ UPOZORNĚNÍ! *Nepoužívejte nikdy stroj bez namontovaných ochranných zařízení v jeho zadní části!*

• Příprava pro sečení a sběr trávy do sběrného koše (obr. 5.5)

Uchyťte sběrný koš (1) zasunutím dvou úchyťů (2) do podélných otvorů ve dvou držácích (3).

• Příprava pro sečení trávy a její posečení nadrobno (funkce mulčování) (obr. 5.7)

Ujistěte se, že je vnitřek montážního celku sekacích zařízení dostatečně čistý a zbavený

nánosů trávy a bahna, které by mohly způsobit obtížnější zasunutí vychylovacího uzávěru pro mulčování.

Přemístěte montážní celek sekacích zařízení do polohy maximální výšky a zaveďte mulčovací nástroj (1) z vyhazovacího otvoru, a to tak, že jej zatlačíte na doraz uvnitř vyhazovacího kanálu, dokud se nezastaví.

Uchyťte dvě pružná táhla (2) do otvorů, které se nacházejí na bočních stranách vyhazovacího kanálu (3).

Poté nasadte sběrný koš a postupujte přitom uvedeným způsobem.

• Příprava pro sečení a boční výhoz trávy (obr. 5.8)

Zvedněte pojistnou páčku (1) a ochranný kryt bočního výhozu (2). Uchyťte vychylovač bočního výhozu (3), spusťte ochranný kryt (2) a ujistěte se, že zůstane řádně uchycen k výčelníkům (3a) vychylovače.

Správná montáž vychylovače bočního výhozu je viditelná prostřednictvím vyrovnání dvou šipek (4).

Poté nasadte sběrný koš a postupujte přitom uvedeným způsobem.

5.3.5 Kontrola bezpečnosti a účinnosti stroje

1. Zkontrolujte, zda bezpečnostní zařízení zasahují uvedeným způsobem (viz 5.2).
2. Ujistěte se, že brzda řádně pracuje.
3. Nezahajujte sečení v případě, že sekací zařízení vibrují, nebo pokud si nejste jisti jejich nabroušením; neustále pamatujte, že:
 - Špatně nabroušené sekací zařízení způsobuje vytrhávání trávy a zežloutnutí trávníku.
 - Uvolněné sekací zařízení způsobuje poruchové vibrace a může se stát zdrojem nebezpečí.

⚠ UPOZORNĚNÍ! *Nepoužívejte stroj, pokud si nejste jisti jeho účinností a bezpečností. V případě potřeby kontroly nebo oprav se okamžitě obraťte na vašeho Prodejce.*

5.4 POUŽITÍ STROJE

5.4.1 Startování

Pro nastartování motoru (obr. 5.9):

- otevřete kohoutek přívodu benzínu (1) (je-li součástí), dostupný z prostoru levého zadního kola;
- přefadit převodovku do neutrálu («N») (viz 4.12 nebo 4.22);
- vyřadte sekací zařízení (viz 4.3);
- na svazích zařadte parkovací brzdu;
- při startování za studena aktivujte sytič (viz

4.6);

- v případě, že startujete již teplý motor, nebo v případě bez sytiče stačí přesunout páku plynu do polohy mezi «POMALU» a «RYCHLE»;
- zasuňte klíč a otočte jím do polohy «ZAPNUTO», ve které dojde k zapnutí elektroinstalace. Poté jej přepněte do polohy «STARTOVÁNÍ» z důvodu samotného nastartování motoru;
- po úspěšném nastartování uvolněte klíč.

Po několika sekundách činnosti přesuňte páku plynu do polohy mezi «RYCHLE» a «POMALU».

DŮLEŽITÁ INF. *Sytič (je-li součástí) musí být vyrazen z činnosti okamžitě poté, co otáčky motoru dosáhnou běžné provozní úrovně; jeho setrvání v činnosti při již teplém motoru může způsobit zanesení svíčky a ohrozit tak správnou činnost motoru.*

POZNÁMKA *V případě problému se startováním nepokračujte dlouho v použití startéru, abyste se vyhnuli vybití akumulátoru a zahlcení motoru. Pootočte klíč zpět do polohy «VYPNUTO», počkejte několik vteřin a znovu opakujte celý postup. V případě, že problémy přetrvávají, prostudujte si kapitulu «7» tohoto návodu a návod k motoru.*

DŮLEŽITÁ INF. *Mějte vždy na paměti, že bezpečnostní zařízení zabrání spuštění motoru, pokud nejsou dodrženy všechny bezpečnostní podmínky (viz 5.2). V těchto případech je po obnovení bezpečnostních podmínek pro startování třeba přepnout klíč zpět do polohy «VYPNUTO» a teprve poté znovu startovat motor.*

5.4.2 Pojezd dopředu a přesuny

Během přesunů:

- Vyřadte sekací zařízení;
- zvedněte montážní celek sekacích zařízení do nejvyšší polohy (poloha «7»);
- přesuňte ovládací prvek plynu do polohy mezi «POMALU» a «RYCHLE».

Mechanická převodovka

- Sešlápněte pedál až na doraz (viz 4.11) a přesuňte rychlostní páku do polohy odpovídající 1. rychlostnímu stupni (viz 4.12).
- Při sešlápnutí pedálu uvolněte parkovací brzdou; pozvolna uvolňujte pedál, který přejde z funkce «brzdy» do funkce «spojky» a uvede do chodu zadní kola stroje (viz 4.11).

UPOZORNĚNÍ! *I Uvolňování pedálu musí být pozvolné, protože příliš prudké*

- **zařazení může způsobit převrácení a ztrátu kontroly nad strojem!**

- Požadované rychlosti dosáhnete působením na páku plynu a na převodovku; přeřazení na jiný rychlostní stupeň musí předcházet aktivace spojky sešlápnutím pedálu do polohy jeho zdvihu (viz 4.11).

DŮLEŽITÁ INF. *Zařazení chodu musí proběhnout při úplně zastaveném stroji.*

Hydrostatická převodovka

- Vyřadte parkovací brzdou a uvolněte brzdový pedál (viz 4.21).
- Sešlápněte pedál náhonu (viz 4.22) ve směru «F». Požadované rychlosti dosáhnete postupným zvyšováním tlaku na pedál a nastavením polohy páky plynu.

UPOZORNĚNÍ! *Zařazení náhonu musí proběhnout předem popsáním způsobem (viz 4.22), aby bylo možné se vyhnout příliš prudkému rozjezdu, což by mohlo způsobit převrácení a ztrátu kontroly nad strojem, zejména na svazích.*

5.4.3 Brzdění

Mechanická převodovka

- Při brzdění nejdříve snižte otáčky motoru prostřednictvím páky plynu a poté sešlápněte na doraz pedál (viz 4.11), abyste zbytečně nepřetěžovali brzdny systém.

Hydrostatická převodovka

- Nejprve snižte otáčky motoru a tím i rychlost stroje, a teprve poté sešlápněte brzdový pedál (viz 4.21) pro další snížení rychlosti, a to až do úplného zastavení.
- Výrazného zpomalení stroje se dosáhne již po uvolnění pedálu náhonu.

5.4.4 Zpětný chod

DŮLEŽITÁ INF. *Zařazení zpětného chodu musí vždy proběhnout při zastaveném stroji.*

DŮLEŽITÁ INF. *Abyste mohli zařazení sekacího zařízení ustoupit dozadu, aniž by způsobila zastavení motoru, je třeba stisknout a držet stisknuté pedál podmiňovacího signálu (viz 4.7).*

Mechanická převodovka

- Sešlápněte pedál až do úplného zastavení stroje. Zařadte zpětný chod přesunutím páky do boku a jejím přesunutím do polohy «R» (viz 4.12). Pozvolným uvolňováním pedálu zařadte náhon a zahajte zpětný chod.

Hydrostatická převodovka

- Po zastavení stroje zahajte zpětný chod sešlápnutím pedálu náhonu ve směru «R» (viz 4.22).

5.4.5 Sečení trávy

Při zahájení sečení postupujte následovně:

- Přesuňte páku plynu do polohy «RYCHLE»;
- zvedněte montážní celek sekacích zařízení do nejvyšší polohy;
- před zařazením sekacích zařízení nechte na několik minut ohřát motor;
- zařazení sekacích zařízení (viz 4.3) provádějte pouze na nízkém travnatém porostu a vyhýbejte se jejich zařazení na šterkovitých terénech a v příliš vysoké trávě;

DŮLEŽITÁ INF. *Když jsou sekací zařízení zařazena v příliš vysoké trávě, mohlo by dojít k náhlému poklesu otáček motoru a v některých případech i k jeho vypnutí nebo k opotřeбенí spojky.*

- velmi zvolna a se zvýšenou opatrností (jak již bylo popsáno předem) se rozjedte po travnatém porostu;
- nastavte rychlost pojezdu a výšku sečení (viz 4.4) s ohledem na stav trávníku (výška, hustota a vlhkost trávy).

Mechanická převodovka

- – Vysoká a hustá tráva vlhký trávník:
 1. rychlostní stupeň
- – Nízká tráva suchý trávník:
 2. 3. rychlostní stupeň

POZNÁMKA *Čtvrtý rychlostní stupeň se používá jenom při přesunu na rovném povrchu.*

Hydrostatická převodovka

- Rychlost pojezdu se musí přizpůsobit podmínkám porostu, a to postupným a pozvolným působením na pedál regulace rychlosti.

⚠ UPOZORNĚNÍ! *Při sečení na svazích je třeba snížit rychlost pojezdu, aby byly dodrženy bezpečnostní podmínky (viz 1A-C7-8-9).*

V každém případě je třeba snížit rychlost pojezdu pokaždé, když zaznamenáte snížení otáček motoru. Mějte stále na paměti, že příliš vysoká rychlost pojezdu vzhledem k množství sečené trávy neumožní dosáhnout vysoké kvality sečení.

Pokaždé, když je třeba přejet překážku, vyřadte sekací zařízení a zvedněte montážní celek sekacích zařízení do nejvyšší polohy.

5.4.6 Vyprázdnění sběrného koše (obr. 5.10)

POZNÁMKA *Vyprázdnění sběrného koše lze provádět pouze při vyřazených sekacích zařízeních; v opačném případě by došlo k zastavení motoru.*

Sběrný koš je plný, jestliže při sečení zůstává tráva na trávníku. S plným sběrným košem nepokračujte v sečení, vyhnete se tak zahlcení vyhazovacího kanálu posečenou trávou.

Při vyprázdňování sběrného koše postupujte níže uvedeným způsobem:

- vyřadte sekací zařízení (viz 4.3);
- snižte otáčky motoru;
- přeřadte převodovku do neutrálu (N) (viz 4.12 Mechanická převodovka nebo 4.22 Hydrostatická převodovka) a zastavte pojezd;
- na svazích zařadte parkovací brzdu;
- uchopte zadní rukojeť (1) a vyprázdňte sběrný koš jeho vyklopením.

5.4.7 Vyprázdnění vyhazovacího kanálu

Při sečení příliš vysoké anebo mokré trávy a při současném pojezdu vysokou rychlostí může dojít k zahlcení vyhazovacího kanálu. V takovém postupujte níže uvedeným způsobem:

- Zastavte pojezd, vyřadte sekací zařízení a zastavte motor;
- sejměte sběrný koš;
- odstraňte nahromaděnou trávu směrem od výstupního otvoru vyhazovacího kanálu.

⚠ UPOZORNĚNÍ! *Tento úkon je třeba pokaždé provést při vypnutém motoru.*

5.4.8 Ukončení sečení

Po ukončení sečení vyřadte sekací zařízení, snižte otáčky motoru a před návratem přemístěte montážní celek sekacích zařízení do nej-

vyšší polohy.

5.4.9 Ukončení pracovní činnosti

Zastavte stroj, přešuněte páku plynu do polohy «POMALU» a vypněte motor otočením klíče do polohy «VYPNUTO».

Při vypnutém motoru zavřete kohoutek (1) přívodu benzínu (je-li součástí). (obr. 5.11)

⚠ UPOZORNĚNÍ! *Abyste se vyhnuli samozápalům, přešuněte páku plynu do polohy «POMALU» alespoň 20 vteřin před vypnutím motoru.*

DŮLEŽITÁ INF. *Abyste se vyhnuli vybití akumulátoru, nenechávejte klíč v poloze «ZAPNUTO», když motor není v chodu.*

5.4.10 Čištění stroje

Po každém použití očistěte vnějšek stroje, vyprázdněte sběrný koš a dobře jej vyklepejte, abyste jej očistili od zbytků trávy a od hlíny.

Umyjte emělohmotné části karoserie měkkou houbou namočenou ve vodě s čisticím prostředkem, přičemž dbejte na to, aby nedošlo k namočení motoru, zařízení, která jsou součástí elektrického rozvodu, a elektronické karty, která se nachází pod sedadlem.

DŮLEŽITÁ INF. *Při čištění karoserie a motoru nikdy nepoužívejte vodu pod tlakem ani agresivní kapalinu!*

⚠ UPOZORNĚNÍ! *Abyste zachovali optimální úroveň účinnosti a bezpečnosti stroje, je třeba zajistit, aby se na horní části montážního celku sekacích zařízení nehromadily nečistoty a zbytky vysušené trávy.*

Po každém použití proveďte důkladné vyčištění montážního celku sekacích zařízení z důvodu odstranění zbytků trávy nebo jiných nečistot.

⚠ UPOZORNĚNÍ! *Během čištění montážního celku sekacích zařízení používejte ochranné brýle a vzdalte osoby nebo zvířata z okolního prostoru.*

a) Umytí vnitřku montážního celku sekacích zařízení a vyřazovacího kanálu musí proběhnout na pevné podlaze za níže uvedených podmínek:

- připravte stroj podle režimu použití, ve kterém se používal naposledy (viz 5.3.4);
- připojte hadici s vodou k příslušné spojce (1) a otevřete přívod vody (obr. 5.12);
- sedněte si na místo řidiče;
- spusťte montážní celek sekacích zařízení do

nejnižší polohy;

- zapněte motor s pohonem v neutrálu;
- zařaďte sekací zařízení a nechte je pár minut otáčet.

Sejměte sběrný koš, vychylovač bočního výhazu nebo příslušenství pro mulčování (jsou-li součástí), opláchněte je a uložte tak, abyste usnadnili jejich rychlé vyschnutí.

b) Pro vyčištění horní části montážního celku sekacích zařízení:

- Spusťte montážní celek sekacích zařízení do nejnižší polohy (poloha «1»);
- vyfoukejte proudem stlačeného vzduchu otvory v pravém a levém ochranném krytu. (obr. 5.13)

5.4.11 Skladování a dlouhodobá nečinnost

V případě, že se předpokládá období dlouhodobé nečinnosti (delší než 1 měsíc), odpojte kabely od akumulátoru a proveďte úkony uvedené v návodu k motoru.

(obr. 5.14) Zavřete přívodní kohoutek paliva (1). Pomocí kleští odstraňte stahovací pásku (2), odpojte hadičku přívodu paliva (3) a vyprázdněte nádrž. Vypouštěné palivo zachyťte do vhodné sběrné nádoby.

Otevřete kohout (1) a nastartujte motor. Po nechte jej v chodu až do zastavení v důsledku spotřebování veškerého paliva, které zůstalo v potrubí a v karburátoru.

Připojte zpět hadičku (3) a dbejte přitom na správné opětovné umístění stahovací spony (2). Stroj uskladněte v suchém prostředí, na místě chráněném před nepřízní počasí, a dle možnosti jej zakryjte plachtou (viz 8.3).

DŮLEŽITÁ INF. *Akumulátor musí být uskladněn na suchém a chladném místě. Před obdobím dlouhodobé nečinnosti (delší než 1 měsíc) a také před opětovným zahájením činnosti (viz 6.2.3) vždy nabijte akumulátor.*

Před opětovným zahájením práce je třeba se přesvědčit, zda nedochází k úniku benzínu z hadiček, kohoutku a karburátoru.

5.5 POUŽITÍ STROJE NA SVAZÍCH (obr. 5.15)

Dodržujte limity sklonu svahu (max 10° - 17%).

⚠ UPOZORNĚNÍ! *Při rozjíždění na svazích je třeba zahájit jezd obzvlášť opatrně, abyste se vyhnuli převrácení stroje. Před zahájením přejezdů svahu snižte rychlost, a to zvlášť při jízdě z kopce.*

⚠ NEBEZPEČÍ! *Nikdy nezařazujte zpětný chod z důvodu snížení rychlosti při jízdě z kopce: mohlo by to mít za následek ztrátu kontroly nad strojem, zvláště pak na kluzkých terénech.*

Mechanická převodovka

⚠ NEBEZPEČÍ! *Nikdy nesjíždějte z kopce s převodovkou v neutrálu nebo s vyřazenou spojkou! Před ponecháním odstaveného stroje bez dozoru vždy zařadíte nízký rychlostní stupeň.*

Hydrostatická převodovka

- Při jízdě z kopce nepoužívejte pedál náhonu
- (viz 4.22), aby bylo možné co nejlépe využít
- brzdného efektu hydrostatické převodovky
- při nezařazeném náhonu.

5.6 PÁR RAD PRO UDRŽENÍ PĚKNÉHO VZHLEDU TRÁVNÍKU

1. Aby si trávník zachoval pěkný vzhled a aby zůstal zelený a měkký, je třeba jej pravidelně sekat, a to tak, aby nedocházelo k poškození trávy. Trávník může být tvořen rostlinami různých druhů. Při častém sečení budou lépe růst rostliny s četnými kořeny, které tvoří pevnou příkrývku; když bude sečení naopak méně časté, dojde k převážnému růstu vysokých a plevelných rostlin (jetel, kopretiny apod.).
2. Trávu je třeba sekat, když je trávník dokonale suchý.
3. Sekací zařízení musí být neporušená a správně naostřená, aby bylo možné dosáhnout rovného střihu bez roztržení stébel trávy, které vede k zežloutnutí jejich konců.
4. Motor má být používán při nejvyšších otáčkách, a to jednak proto, aby bylo zabezpečeno přesné sečení trávy, a také z důvodu zabezpečení dostatečného vymrštění posečené trávy vyhazovacím kanálem.
5. Pravidelnost sečení musí být úměrná růstu trávy, aby tráva mezi po sobě následujícími sečeními nevyrostla příliš.
6. V období většího sucha a tepla je vhodné udržovat trávu o něco vyšší, aby se tak předešlo vysychání trávníku.
7. Optimální výška trávy u dokonale udržovaného trávníku je 4-5 cm a jedním sečením by neměla být odstraněno více než jedna třetina celkové výšky. Pokud je tráva příliš vysoká, je lepší provést sečení nadvakrát s denní přestávkou; poprvé se sekacími zařízeními

v nejvyšší poloze a případně s omezenou stopou, podruhé již se sekacími zařízeními v požadované výšce. (obr. 5.16)

8. Vzhled trávníku bude lepší, pokud se budou sečení provádět střídavě ve dvou směrech. (obr. 5.17)
9. V případě, že se vyhazovací kanál zahlcuje, je třeba snížit rychlost pojezdu, protože je zřejmě příliš vysoká s ohledem na stav trávníku; když uvedený problém přetrvává, mohly by být důvodem špatně naostřená nože nebo deformace profilu lopatek.
10. Věnujte velkou pozornost sečení v blízkosti keřů a nízkých obrubníků, které by mohly poškodit rovnoběžnost a okraj montážního celku sekacích zařízení i samotná sekací zařízení.

6. ÚDRŽBA

6.1 DOPORUČENÍ K ZAJIŠTĚNÍ BEZPEČNOSTI

⚠ UPOZORNĚNÍ! *V případě zjištění poruch činnosti níže uvedených součástí je třeba se okamžitě obrátit na vašeho Prodávce nebo na Specializované středisko:*

- Brzdy,
- zařazení a zastavení sekacích zařízení,
- zařazení náhonu pro pojezd nebo pro zpětný chod.

6.2 ŘÁDNÁ ÚDRŽBA

Níže uvedená tabulka má za úkol vám pomoci při udržování účinnosti a bezpečnosti vašeho stroje. Jsou v ní uvedeny základní úkony a interval, po kterém má být každý z nich proveden.

Políčka vedle vám umožní zaznamenat si datum nebo počet hodin činnosti, kdy byl daný úkon proveden.

Úkon údržby		Interval (v hodinách provozu)	Provedení úkonu (Datum a čas)						
1.	STROJ								
1.1	Kontrola upevnění a naostření sekacích zařízení ³⁾	25							
1.2	Výměna sekacích zařízení ³⁾	100							
1.3	Kontrola převodového řemenu ³⁾	25							
1.4	Výměna převodového řemenu ^{2) 3)}	–							
1.5	Kontrola řemenu ovládání sekacích zařízení ³⁾	25							
1.6	Výměna řemenu ovládání sekacích zařízení ^{2) 3)}	–							
1.7	Kontrola a seřízení brzdy ³⁾	25							
1.8	Kontrola a seřízení náhonu ³⁾	25							
1.9	Kontrola zařazení a brzdy sekacího zařízení ³⁾	25							
1.10	Kontrola všech upevnění	25							
1.11	Celkové mazání ⁴⁾	25							
2.	MOTOR ¹⁾								
2.1	Výměna motorového oleje	...							
2.2	Kontrola a vyčištění vzduchového filtru	...							
2.3	Výměna vzduchového filtru	...							
2.4	Kontrola benzinového filtru	...							
2.5	Výměna benzinového filtru	...							
2.6	Kontrola a vyčištění kontaktů svíčky	...							
2.7	Výměna svíčky	...							

- 1) Konzultujte návod motoru, abyste se seznámili s kompletním seznamem operací a intervalů údržby.
- 2) Při prvním náznačce poruchy se obraťte na Autorizovaný servis.
- 3) Operace, která musí být provedena vašim Prodejcem nebo Autorizovaným servisem střediskem.
- 4) Základní mazání všech kloubových spojů by mělo být prováděno kromě již uvedených termínů vždy tehdy, když se předpokládá období dlouhodobé nečinnosti stroje.

6.2.1 Motor (obr. 6.1)

Způsob a termíny údržby motoru jsou uvedeny

v samostatném návodu pro použití a údržbu motoru.

Vypouštění oleje z motoru se provádí prostřednictvím injekční stříkačky (2) (volitelné příslušenství) vhodné pro toto použití, po odšroubování plnicího uzávěru (1).

Namontujte na injekční stříkačku (2) hadičku (3) o vhodném průměru, dlouhou nejméně 400 mm; zasuňte na doraz hadičku (3) do otvoru, a poté odsajte olej z motoru, a mějte přitom na paměti, že úplné vyprázdnění vyžaduje celou operaci víckrát zopakovat.

6.2.2 Zadní náprava

Je vyrobena v podobě jednodílného uzavřeného monobloku, který nevyžaduje žádnou údržbu;

obsahuje trvalou náplň maziva, kterou není třeba vyměňovat ani doplňovat.

6.2.3 Akumulátor (obr. 6.2)

Nezbytným předpokladem dokonalé výkonnosti akumulátoru je jeho důsledná údržba. Akumulátor je třeba v pravidelných intervalech nabít s použitím nabíječky akumulátorů, dodané v rámci výbavy (je-li součástí).

Akumulátor vašeho stroje musí být bezpodmínečně úplně nabitý:

- Před prvním použitím stroje po jeho zakoupení;
- po každých 20 startování motoru;
- před každým obdobím dlouhodobé nečinnosti stroje;
- před uvedením do provozu po období dlouhodobé nečinnosti.

Pozorně si přečtěte postup nabíjení popsany v návodu přiloženém k akumulátoru a řiďte se jím. V případě, že uvedený postup není dodržen nebo bylo opomenuto nabíjení akumulátoru, mohlo by dojít k trvalému poškození jeho článků. Vybitý akumulátor **se musí** co nejdříve znovu nabít.

DŮLEŽITÁ INF. *Pro nabíjení akumulátoru musí být použito zařízení s konstantním napětím. Jiné systémy nabíjení by mohly akumulátor trvale poškodit.*

Stroj je vybaven konektorem (1) pro nabíjení, s jehož pomocí jej lze připojit k odpovídajícímu konektoru příslušné udržovací nabíječky akumulátorů, která je dodána v rámci výbavy (je-li součástí) nebo je k dispozici na požádání (viz 8.2).

DŮLEŽITÁ INF. *Tento konektor musí být použit výhradně pro připojení k udržovací nabíječce akumulátorů, určené Výrobce. Při jejím použití:*

- *dodržujte pokyny uvedené v návodu k použití nabíječky;*
- *dodržujte pokyny uvedené v návodu k akumulátoru.*

6.3 ZÁSAHY NA STROJI

6.3.1 Vyrovnání montážního celku sekacích zařízení (obr. 6.3)

Pro dosažení rovnoměrně posečeného trávníku je nezbytné správné seřízení montážního celku sekacích zařízení.

V případě nerovnoměrného sečení zkontrolujte tlak v pneumatikách.

Kdyby to nestačilo k dosažení rovnoměrného sečení, je třeba se obrátit na vašeho Prodejce z důvodu seřízení montážního celku sekacích zařízení.

6.3.2 Výměna kol (obr. 6.4)

Umístěte stroj na rovný povrch a pod nosný prvek podvozku na straně kola určeného k výměně podložte vhodné podložky.

Kola jsou zajištěna pružným kroužkem (1), který lze sejmut pomocí šroubováku.

POZNÁMKA *V případě výměny jednoho nebo obou zadních kol se ujistěte, že případné rozdíly většího průměru nepřevyšují 8-0 mm; v opačném případě je třeba provést seřízení vyrovnání montážního celku sekacích zařízení.*

DŮLEŽITÁ INF. *Před montáží kola namažte nápravu mazacím tukem. Namontujte zpět pružný kroužek (1) a výztužnou podložku (2).*

6.3.3 Oprava nebo výměna pneumatik

Každou výměnu nebo opravu případného defektu musí provést odborník ve specializovaném pneuservisu podle postupu určeného pro daný typ pláště.

6.3.4 Výměna pojistky (obr. 6.5)

Elektroinstalace a elektronická karta jsou chráněny pojistkou, jejíž zásah způsobí zastavení motoru. V takovém případě odložte kryt (1) z důvodu přístupu k pojistce (2), která se nachází v blízkosti akumulátoru.

Jmenovitá hodnota pojistky je uvedena na samotné pojistce.

DŮLEŽITÁ INF. *Spálená pojistka musí být vždy nahrazena novou pojistkou stejného druhu a jmenovité hodnoty, nikdy žádnou jinou.*

V případě, že není možné odstranit příčiny poruchy, obraťte se na Autorizovaný servis.

6.3.5 Demontáž, výměna a zpětná montáž sekacích zařízení

⚠ UPOZORNĚNÍ! *Při manipulaci se sekacími zařízeními pokaždé používejte pracovní rukavice.*

⚠ UPOZORNĚNÍ! *Poškozená nebo pokřivená sekací zařízení vždy vyměňte; nikdy se nepokoušejte je opravovat! VŽDY POUŽÍVEJTE ORIGINÁLNÍ SEKACÍ ZAŘÍZENÍ!*

Na tomto stroji je určeno použití sekacích zařízení, která jsou označena kódem uvedeným v

tabulce na straně ii.

Vzhledem k vývoji výrobku by mohlo být uvedené sekací zařízení mezitím vyměněno za jiné s obdobnými vlastnostmi, které lze se současným zařízením zaměnit, a pokud jde o činnost, je stejně bezpečné.

7. NÁVOD K IDENTIFIKACI ZÁVAD

ZÁVADA	PRAVDĚPODOBNÁ PŘÍČINA	ŘEŠENÍ
1. S klíčkem zapalování v poloze «STARTOVÁNÍ» se motor startéru netočí	Zablokování elektronické karty z následujících důvodů: – vybitý akumulátor – spálená pojistka – špatné ukostření motoru anebo podvozku – přerušení přívodů ukostření mikrospínačů – špatné ukostření motoru startéru – chybí některá z podmínek pro startování	Otočte klíč do polohy «VYPNUTO» a najděte příčinu závady: – nabijte akumulátor (viz 6.2.3) – vyměňte pojistku (10 A) (viz 6.3.4) – zkontrolujte zapojení černých kabelů na kostru – zkontrolujte zapojení – zkontrolujte ukostření – zkontrolujte, zda jsou respektovány podmínky umožňující spuštění (viz 5.2a)
2. S klíčkem zapalování v poloze «STARTOVÁNÍ» se motor startéru točí, ale motor nespouští	– chybějící přívod benzínu – chyba v zapalování	– zkontrolujte hladinu v nádrži (viz 5.3.3) – zkontrolujte benzinový filtr – zkontrolujte spojení kabelové koncovky se svíčkou – zkontrolujte čistotu a správnou vzdálenost elektrod svíčky
3. Motor se zastaví v následujících případech	Zablokování elektronické karty z následujících důvodů: – přerušení přívodů ukostření mikrospínačů – vybitý akumulátor – nesprávně připojený akumulátor (nejisté kontakty) – špatné ukostření motoru	Otočte klíč do polohy «VYPNUTO» a najděte příčinu závady: – zkontrolujte zapojení – nabijte akumulátor (viz 6.2.3) – zkontrolujte připojení (viz 3.5) – zkontrolujte ukostření motoru
4. Startování je obtížné a činnost motoru nepravidelná	– problémy s tvorbou palivové směsi	– vyčistěte nebo vyměňte vzduchový filtr – vyčistěte vnitřek karburátoru – vyprázdněte palivovou nádrž a naplňte ji novým benzinem – zkontrolujte a případně vyměňte benzinový filtr
5. Snížení otáček motoru během sečení	– příliš vysoká rychlost pojezdu vzhledem ke zvolené výšce sečení	– snižte rychlost pojezdu a/nebo zvýšte výšku sečení (viz 4.4)
6. Při zařazení sekacích zařízení dojde k vypnutí motoru	– pohyb prováděný pákou ovládání zařazení sekacích zařízení je příliš rychlý – chybí některá z podmínek pro zařazení	– proveďte uvedený pohyb zařazení pomaleji – zkontrolujte, zda byly dodrženy bezpečnostní podmínky (viz 5.2.b)

ZÁVADA	PRAVDĚPODOBNÁ PŘÍČINA	ŘEŠENÍ
7. Nerovnoměrné sečení a nedostatečný sběr	<ul style="list-style-type: none"> – montážní celek sekacích zařízení není rovnoběžný s terénem – neúčinnost sekacích zařízení – příliš velká rychlost vzhledem k výšce sečené trávy – zahlcený kanál – naplnění montážního celku sekacích zařízení trávou 	<ul style="list-style-type: none"> – zkontrolujte tlak v pneumatikách (viz 5.3.2) – obnovte vyrovnaní montážního celku sekacích zařízení s terénem (viz 6.3.1) – obraťte se na vašeho Prodejce – snižte rychlost pojezdu a/nebo zvyšte výšku sečení (viz 5.4.5) – vyčkejte, až tráva vyschne – sejměte sběrný koš a vyprázdněte kanál (viz 5.4.7) – vyčistěte montážní celek sekacích zařízení (viz 5.4.10)
8. Vibrace během činnosti	<ul style="list-style-type: none"> – nevyvážená sekací zařízení – povolená sekací zařízení – šroubové spoje uvolněny 	<ul style="list-style-type: none"> – obraťte se na vašeho Prodejce – obraťte se na vašeho Prodejce – zkontrolujte a dotáhněte šrouby upevnění motoru na rámu stroje
9. Při vyřazování sekacích zařízení nedojde k jejich rychlému vyřazení nebo zastavení	<ul style="list-style-type: none"> – problémy v systému řazení 	<ul style="list-style-type: none"> – obraťte se na vašeho Prodejce
10. Nejisté nebo neúčinné brzdění	<ul style="list-style-type: none"> – nesprávně seřízená brzda 	<ul style="list-style-type: none"> – obraťte se na vašeho Prodejce
11. Nepravidelný pojezd, nedostatečný náhon při jízdě do svahu nebo tendence stroje převrátit se	<ul style="list-style-type: none"> – problémy s řemenem nebo se zařízením pro zařazení 	<ul style="list-style-type: none"> – obraťte se na vašeho Prodejce
12. Po sešlápnutí pedálu náhonu s motorem v chodu se stroj nerozjede (***) hydrostatická převodovka)	<ul style="list-style-type: none"> – pojistná páka se nachází v poloze «B» 	<ul style="list-style-type: none"> – přesuňte do polohy «A» (viz 4.23)

Když problémy přetrvávají i po provedení výše uvedených úkonů, obraťte se na vašeho Prodejce.

⚠ UPOZORNĚNÍ! *Nikdy se nepokoušejte sami provádět komplikovanější opravy, pokud vám chybí nutné vybavení nebo technické znalosti. Každá špatně provedená oprava automaticky vede ke zrušení platnosti Záruky a jakékoli odpovědnosti Výrobce.*



Angående motoren og batteriet henvises til de relaterede brugsanvisninger.

INDHOLDSFORTEGNELSE

1. SIKKERHEDSFORSKRIFTER	1
2. KEND DIN MASKINE	5
3. UDPAKNING OG MONTERING	6
4. KONTROLLER OG KONTROLINSTRUMENTER	8
5. BRUG AF MASKINEN	9
5.1 Råd vedrørende sikkerhed	9
5.2 Kriterier for udløsning af sikkerhedsanordningerne	9
5.3 Klargøring inden påbegyndelse af arbejdet	10
5.4 Brug af maskinen	11
5.5 Brug på skråninger	14
5.6 Et par råd for at bevare en flot græsplæne	14
6. VEDLIGEHOLDELSE	14
6.1 Råd vedrørende sikkerhed	14
6.2 Almindelig vedligeholdelse	14
6.3 Indgreb på maskinen	16
7. FEJLFINDINGSTABEL	17

SÅDAK SKAL MANUALEN LÆSES

Visse afsnit i manualen indeholder oplysninger af særlig vigtighed med hensyn til sikkerhed eller funktion. Disse oplysninger angives efter disse kriterier:

BEMÆRK eller **VIGTIGT**

Indeholder detaljer eller yderligere uddybning af forudgående angivelser for at undgå beskadigelse af maskine eller kvæstelse af personer.

⚠ ADVARSEL! *Risiko for kvæstelser ved manglende overholdelse af forskriften.*

⚠ FARE! *Risiko for alvorlige kvæstelser eller dødsfald ved manglende overholdelse af forskriften.*

I manualen beskrives forskellige versioner af maskiner, der kan være indbyrdes forskellige med hensyn til:

– transmissionstype: med mekanisk gear eller med kontinuerlig hydrostatisk hastighedsregulering. Modellerne med hydrostatisk transmission kan

genkendes på ordet "HYDRO" på identifikationsmærkaten (se afsnit 2.2).

– tilstedeværelse af komponenter eller tilbehør, der kan variere fra land til land
– særlige former for tilbehør.

Symbolet  gør opmærksom på forskelle med hensyn til brug og det efterfølges af en angivelse af modelversionen.

BEMÆRK *Samtlige retningsangivelser "for", "bag", "højre" og "venstre" refererer til føreren sidende i førersædet. (Fig. 1.1)*

VIGTIGT *For ethvert indgreb i forbindelse med brug og vedligeholdelse af motoren og batteriet, som ikke er beskrevet i denne manual, henvises til de specifikke brugsanvisninger, der udgør en del af den leverede dokumentation.*

1. SIKKERHEDSNORMER skal overholdes omhyggeligt

A) TRÆNING

1) **ADVARSEL!** Læs brugsanvisningen, inden maskinen anvendes. Bliv fortrolig med maskinens betjening og dermed selve brugen af maskinen. Lær at standse motoren hurtigt. Manglende overholdelse af sikkerheds- og brugsanvisningerne kan medføre brand og/eller alvorlig personskade. Opbevar alle sikkerheds- og brugsanvisningerne for at kunne konsultere dem på et senere tidspunkt.

2) Lad aldrig børn eller personer, som ikke har læst brugsanvisningen, bruge maskinen. Der kan lokalt være fastsat en minimums aldersgrænse for brug af maskinen.

3) Brug aldrig maskinen med personer, specielt børn eller dyr, i nærheden.

4) Brugeren må ikke anvende maskinen, hvis han/hun føler sig træt eller utilpas, eller hvis vedkommende har indtaget lægemidler, euforiserende stoffer, alkohol eller andre stoffer, som kan påvirke hans eller hendes reflekser eller opmærksomhed.

5) Vær opmærksom på, at operatøren eller brugeren er ansvarlig for ulykker, som påføres andre personer eller deres ejendom. Det er brugerens ansvar at vurdere de potentielle risici i terrænet, hvor maskinen skal anvendes, samt at tage de nødvendige forholdsregler af hensyn til egen og andres sikkerhed. Dette gælder især på skråninger og i kuperet, glat eller ustabilt terræn.

6) Hvis maskinen videresælges eller udlånes,

skal man sørge for, at den nye bruger gøres bekendt med anvisningerne i denne instruktionsbog.

7) Undgå at transportere børn eller andre pasagerer på maskinen, da de kan falde af og pådrage sig alvorlige skader og under alle omstændigheder kompromittere sikkerheden under kørslen.

8) Føreren af maskinen skal nøje følge alle kørselsanvisninger og i særdeleshed:

- Undgå distraktioner og oprethold den nødvendige koncentration under arbejdet
- Være opmærksom på, at tab af herredømmet over en maskine, som skrider ud på en skrånning, ikke kan genoprettes ved hjælp af bremsen. De væsentligste årsager til, at herredømmet over maskinen mistes, er følgende:
 - manglende vejgreb
 - for stor kørselshastighed
 - utilstrækkelig opbremsen
 - maskine, som er uegnet til den pågældende anvendelse
 - manglende kendskab til terrænforholdene, specielt på skrånninger
 - ukorrekt anvendelse som bugseringskøretøj.

9) Maskinen leveres med en række mikroafbrydere og sikkerhedsanordninger, som aldrig må manipuleres eller fjernes, da dette medfører bortfald af garantien og fritager fabrikanten for ansvar. Før maskinen anvendes bør man altid kontrollere, at sikkerhedsanordningerne fungerer korrekt.

B) KLARGØRING

1) Under brug skal man altid anvende solide og skridsikre arbejdssko og iføre sig lange bukser. Arbejd aldrig med bare fødder eller sandaler. Undgå at bære kæder, armbånd, slips, løst-hængende tøj eller tøj med løsthængende bånd eller snore. Langt hår skal samles. Bær altid høreværn.

2) Kontrollér hele arbejdsområdet grundigt, og fjern alt det, som kan slynges ud af maskinen eller beskadige rotorhuset og motoren (sten, grene, ståltråd, knogler osv.).

3) ADVARSEL: FARE! Benzin er meget brandfarlig.

- Opbevar brændstoffet i dertil beregnede beholdere.
- Brændstof må kun efterfyldes udendørs ved hjælp af en fragt. Det er forbudt at ryge under denne handling og i forbindelse med håndtering af brændstoffet.
- Fyld brændstoffet på, inden motoren startes. Påfyld aldrig benzin og fjern aldrig brændstoffet tankens dæksel, når motoren er i gang eller stadig er varm.
- Start ikke motoren, hvis der er spildt benzin,

men flyt i stedet maskinen væk fra det forurenede område for at undgå brand. Vent til benzinen er fordampet og dampen er forsvundet.

- Sørge altid for at stramme dækslet godt, både på tank og benzindunk.

4) Udskift defekte lyddæmpere.

5) Før brug foretages et generelt eftersyn af maskinen, hvor man bør være særlig opmærksom på:

skæreanordningens udseende og kontrollere at alle skruer og rotorhuset ikke er beskadigede eller slidte. Udskift skæreanordningen og de beskadigede eller slidte skruer på samme tid for en god afbalancering. Eventuelle reparationer må kun udføres af et specialiseret servicecenter.

6) Kontrollere batteriets tilstand med jævne mellemrum, og udskift det, hvis det er blevet beskadiget på hus, dæksel eller klemmer.

7) Inden arbejdet påbegyndes er det nødvendigt at montere beskyttelserne ved udkasteråbningen (opsamlingspose, sideudkast eller beskyttelse på bagudkast).

C) UNDER BRUGEN

1) Start aldrig motoren i et lukket rum. Der kan opstå farlige kulildeadampe. Maskinen skal startes i det fri eller i et lokale med tilstrækkelig udluftning. Husk altid på, at motorens udstødningsgasser er giftige.

2) Arbejd udelukkende i dagslys eller med en god kunstig belysning. Sigtforholdene skal være gode. Personer (ikke mindst børn) og dyr skal holdes væk fra arbejdsområdet.

3) Brug så vidt muligt ikke plæneklipperen i fugtigt græs. Brug ikke maskinen i regn- eller tordenvejr. Anvend ikke maskinen i dårligt vejr, og specielt ikke hvis der er risiko for lynnedslag.

4) Før motoren startes, skal skæreanordningen eller effekthåndtaget være deaktiveret, og transmissionen sættes i "frigear".

5) Vær specielt opmærksom, når du nærmer dig forhindringer, som kan begrænse sigtbarheden.

6) Aktiver parkeringsbremsen, når maskinen parkeres.

7) Maskinen må ikke anvendes på hældninger over 10° (17%), uanset kørselsretning.

8) Husk, at ingen skrånning er "sikker". Ved anvendelse af maskinen på skrånninger skal der udvises særlig opmærksomhed. For at undgå væltning eller tab af herredømmet over maskinen, anbefales det:

- at undgå pludselig standsning eller start på skrånninger, både i opadgående og nedadgående retning
- at aktivere trækkeskæbet og altid fastholde transmissionen indkoblet, specielt i forbindelse med nedkørsel
- at reducere hastigheden på skrånninger og i

- skarpe kurver
- at være opmærksom på bump, grøfter og skjulte farer
- at undgå at klippe en skråning i tværgående retning. Græsplæner på skrånende terræn skal klippes på langs i op- eller nedadgående retning og aldrig på tværs. Kontrollér under retnings skift, at hjulene, som befinder sig øverst, ikke støder på forhindringer (sten, grene, rødder osv.), der kan resultere i, at køretøjet skrider ud til siden, krænger over eller at herredømmet mistes.
- 9) Reducer hastigheden inden retnings skift på skrånende terræn og aktiver altid parkeringsbremsen, inden maskinen standses og forlades uden opsyn.
- 10) Vær meget forsigtig i nærheden af grøfter og volde. Maskinen kan krænge over, hvis et hjul passerer en kant eller hvis kanten giver efter.
- 11) Vær meget opmærksom, når der arbejdes i baggear. Både før og under bagudkørsel bør du se bagud for at sikre, at du ikke støder på forhindringer.
- 12) Når der trækkes laster eller bruges tunge redskaber, skal man være opmærksom på følgende:
 - trækboommene må kun tilkobles på de godkendte steder
 - begræns belastningen til et niveau, som nemt kan kontrolleres
 - undgå bratte drejninger vær specielt opmærksom under bagudkørsel
 - anvend kontravægtlodder eller vægt på hjulene, når brugsanvisningen foreslår dette.
- 13) Deaktiver skæreanordningen eller effekt-håndtaget, når der køres igennem områder uden græs, når man bevæger sig til og fra græsplænen og sørg for, at rotorhuset er placeret i sin højeste position.
- 14) Vær opmærksom på trafikken, hvis maskinen anvendes i nærheden af veje.
- 15) ADVARSEL! Denne maskine er ikke type-godkendt til anvendelse på offentlige veje. Ifølge færdselsloven må maskinen kun anvendes i lukkede private områder uden trafik.
- 16) Anvend aldrig maskinen, hvis beskyttelses-skærmene er beskadigede, eller hvis maskinen er uden opsamlingspose, beskyttelse på sideudkast eller beskyttelse på bagudkast.
- 17) Lad ikke hænder eller fødder komme i nærheden af de roterende dele. Hold dig altid på afstand fra udkasteråbningen.
- 18) Parkér aldrig maskinen med tændt motor i højt græs, da dette kan medføre brandfare.
- 19) Når der anvendes tilbehør må udkastet aldrig rettes mod personer.
- 20) Anvend udelukkende tilbehør, som er godkendt af producenten.
- 21) Anvend ikke maskinen, hvis tilbehør eller værktøjer ikke er monteret på de tilsigtede steder.

- der.
- 22) Udvis opmærksomhed, når der anvendes opsamlingsposer og tilbehør, som kan påvirke maskinens stabilitet, specielt på skråninger.
- 23) Motorens indstillinger må ikke ændres og sørg for, at den ikke kommer op på for høje omdrejningstal.
- 24) Rør ikke ved motorens komponenter, da de bliver varme under brug. Der er risiko for forbrændinger.
- 25) Deaktiver skæreanordningen eller effekt-håndtaget, sæt i frigear og indsæt parkeringsbremsen, stands motoren og fjern nøglen (mens man sikrer sig, at alle de bevægelige dele er standset helt):
 - hver gang maskinen efterlades uden opsyn eller førersædet forlades
 - før man forsøger at fjerne årsagerne til blokering eller før man fjerner græsrester fra udkastet
 - før man udfører kontrol, rengøring eller andre arbejder på maskinen
 - hvis maskinen har ramt et fremmedlegeme. Undersøg om maskinen er beskadiget, og foretag de nødvendige reparationer, før den tages i brug igen.
- 26) Deaktiver skæreanordningen eller effekt-håndtaget og stands motoren (mens man sørger for at sikre sig, at alle de bevægelige dele er standset):
 - før påfyldning af brændstof
 - hver gang opsamlingsposen fjernes eller gennemonteres
 - hver gang sideprelpladen fjernes eller gennemonteres
 - før klippehøjden reguleres, hvis denne handling ikke kan udføres fra førersædet.
- 27) Deaktiver skæreanordningen eller effekt-håndtaget under transport og hver gang, de ikke skal anvendes.
- 28) Før gashåndtaget mod stop inden du slukker motoren. Luk brændstofforsyningen efter arbejdets afslutning ved at følge anvisningerne i instruktionsbogen.
- 29) Vær specielt opmærksom, hvis rotorhuset indeholder mere end én skæreanordning, da disse kan være indbyrdes forbundet.
- 30) ADVARSEL – Stands straks motoren i tilfælde af skader eller ulykker under arbejdet, og flyt maskinen væk fra stedet for at undgå yderligere skader eller kvæstelser. Yd straks den nødvendige førstehjælp, hvis ulykken har medført kvæstelser. Kontakt sygehus o.l. for at få den nødvendige behandling. Fjern omhyggeligt alle genstande, som i tilfælde af uagtsomhed kan medføre skader eller kvæstelser på personer og dyr.
- 31) ADVARSEL – Støj- og vibrationsniveauet angivet i brugsanvisningen, svarer til maskinens maksimale driftsværdier. Brug af en ikke-afba-

lanceret skæreanordning, for høj kørehastighed eller manglende vedligeholdelse kan have en markant indflydelse på støj- og vibrationsniveauet. Det er derfor nødvendigt at forebygge mulige skader som følge af høj støj og vibrationer. Vedligehold maskinen, bær høreværn og hold pauser under arbejdet.

D) VEDLIGEHOLDELSE OG OPBEVARING

- 1) ADVARSEL! - Fjern tændingsnøglen og læs anvisningerne inden rengøring eller vedligeholdelse. Anvend passende beklædning og arbejdshandsker i alle de situationer, der indebærer risiko for hænderne.
- 2) ADVARSEL! – Brug aldrig maskinen med slidte eller ødelagte dele. Defekte eller ødelagte dele bør altid udskiftes og ikke repareres. Brug originale reservedele: anvendelse af reservedele af anden kvalitet og/eller reservedele, der ikke er korrekt monteret, forringer maskinens sikkerhed, kan medføre ulykker eller personskader og friholder fabrikanten fra enhver forpligtelse og ansvar.
- 3) Alt justerings- og vedligeholdelsesarbejde, der ikke er beskrevet i denne brugsanvisning, skal udføres hos din forhandler eller et specialiseret servicecenter, som er i besiddelse af den nødvendige fagkundskab og det nødvendige værktøj til at udføre arbejdet korrekt, således at maskinens oprindelige sikkerhedsniveau bibeholdes. Indgreb udført af værksteder, som ikke er godkendte, eller af ukvalificerede personer medfører, at alle fabrikantens garantier og forpligtelser eller ansvar bortfalder.
- 4) Efter hver brug skal nøglen fjernes og der kontrolleres for eventuelle skader.
- 5) Lad møtrikker og skruer forblive tilspændte, så maskinen altid er i sikkerhedsmæssigt forsvarlig stand. Det er vigtigt for sikkerheden og ydelsen, at der foretages en regelmæssig vedligeholdelse.
- 6) Kontroller skruerne på skæreanordningen med jævne mellemrum.
- 7) Ifør dig arbejdshandsker for at håndtere skæreanordningen under på- og afmontering.
- 8) Sørg for at skæreanordningen altid afbalanceres korrekt efter slibning. Samtlige handlinger, der involverer skæreanordningen (afmontering, slibning, afbalancering, genmontering og/eller udskiftning), er kritiske og kræver specifik kompetence og anvendelse af specialværktøj. Af sikkerhedshensyn er det derfor nødvendigt, at de altid udføres på et specialiseret servicecenter.
- 9) Kontroller bremsernes funktion med jævne mellemrum. Det er vigtigt at udføre vedligeholdelse på bremserne og reparere dem, om nødvendigt.
- 10) Sørg for en hyppig kontrol af beskyttelsen

på sideudkastet eller på bagudkastet samt af opsamlingsposen og opsugningsristen. Udskift dem, hvis de er beskadigede.

- 11) Udskift vejlednings- og advarselsmærkater, hvis de er beskadigede.
- 12) Når maskinen sættes væk eller efterlades uden opsyn, skal rotorhuset sænkes.
- 13) Opbevar maskinen på et sted, hvor børn ikke har adgang.
- 14) Henstil ikke maskinen med benzin i brændstoftanken i et rum, hvor benzindampene kan nå en flamme, en gnist eller en stærk varmekilde.
- 15) Lad motoren køle af, inden maskinen sættes ind i et lukket rum.
- 16) For at mindske brandfaren skal motor, lydpotte, batterirum og stedet til opbevaring af benzin holdes rent for rester af græs, blade og overskydende fedt. Tøm altid opsamlingsposen for græs og efterlad ikke beholdere med afklippet græs i et lukket rum.
- 17) For at reducere brandfaren skal maskinen kontrolleres for lækager af olie og/eller benzin med jævne mellemrum.
- 18) Hvis brændstoftanken skal tømmes, bør dette gøres i det fri og med afkølet motor.
- 19) Efterlad aldrig nøglerne i maskinen eller indenfor børns eller uegnede personers rækkevidde. Fjern altid nøglen, inden et hvilket som helst vedligeholdelsesindgreb udføres.

E) TRANSPORT

- 1) ADVARSEL! - Hvis maskinen skal transporteres på en lastbil eller en anhænger, skal der anvendes tilkørselsramper med passende styrke, bredde og længde. Maskinen skal føres ind, mens motoren er slukket, uden fører og udelukkende ved skub fra et passende antal personer. Under transporten skal benzinhanen lukkes (hvis den forefindes), rotorhuset eller tilbehøret sænkes og parkeringsbremsen aktiveres. Fastgør maskinen på passende måde til transportkøretøjet ved hjælp af wirer eller kæder.

F) MILJØBESKYTTELSE

- 1) Beskyttelse af miljøet er et meget relevant aspekt, som bør gives høj prioritet under anvendelse af maskinen - både til gavn for fællesskabet og det miljø, vi lever i. Undgå at være til gene for nabolaget.
- 2) Overhold nøje de lokale bestemmelser hvad angår bortskaffelse af emballage, olie, benzin, batterier, filtre, slidte dele og andre komponenter, som kan påvirke miljøet. Disse typer affald må ikke bortskaffes sammen med det almindelige husholdningsaffald, men skal indleveres særskilt til egnede genbrugsstationer, som vil sørge for genanvendelse af materialerne.
- 3) Overhold nøje de lokale bestemmelser ved-

rørende bortskaffelse af restmaterialet efter klipningen.

4) Efter endt levetid må maskinen ikke efterlades i naturen. Henvend dig til din lokale genbrugsstation for bortskaffelse i henhold til de gældende lokale bestemmelser.

2. KEND DIN MASKINE

2.1 BESKRIVELSE AF MASKINEN OG DENS ANVENDELSE

Denne maskine er et redskab til havepleje og navnlig en havetraktor.

Maskinen er udstyret med en motor, der driver henholdsvis en skæreanordning, som sidder under en skærm, og en transmission, som sørger for maskinens fremdrift.

Brugeren kan fra førersædet styre maskinen og betjene hovedkontrollerne.

Maskinens sikkerhedsanordninger standser motoren og skæreanordningen inden for nogle få sekunder, hvis brugerens adfærd ikke opfylder de påkrævede sikkerhedsbetingelser.

Tilsigtet brug

Denne maskine er designet og fremstillet til klipning af græs.

Ved anvendelse af det særlige tilbehør, som fabrikanten leverer sammen med maskinen, eller som kan købes separat, er det muligt at udføre dette arbejde på forskellige måder som beskrevet i maskinens brugsanvisning eller brugsanvisningen for det enkelte tilbehør.

På samme måde er det muligt at montere ekstra tilbehør (hvis dette er godkendt af fabrikanten), så maskinen kan anvendes til andre former for arbejde i henhold til grænserne og betingelserne, som fremgår af brugsanvisningen for det konkrete tilbehør.

Brugere

Denne maskine er tilsigtet almindelige brugere, dvs. ikke professionelle operatører. Denne maskine er beregnet til "hobbybrug".

Utilsigtet brug

Enhver anden brug end de ovenfor beskrevne kan være farlig og risikere at medføre kvæstelser og/eller materielle skader. Ukorrekt brug er for eksempel (men ikke udelukkende):

- at transportere andre personer, børn eller dyr på maskinen eller i eventuel påhængsvogn
- at anvende maskinen på et ustabil, glat eller ujævnt underlag, på frossen sne eller på ter-

ræn, som ikke umiddelbart kan bedømmes som sikkert, f.eks. stenet underlag eller med vandpytter eller på sumpet område

- aktivering af skæreanordningen på områder uden græs
- anvendelse af maskinen til at opsamle blade eller affald.

Uegnet brug af maskinen medfører, at garantien bortfalder.

Endvidere ophører producentens ansvar, hvilket betyder, at brugeren selv er ansvarlig for eventuelle udgifter som følge af skader eller kvæstelser på sig selv eller andre personer.

2.2 MASKINENS IDENTIFIKATIONSSKILT OG KOMPONENTER (se figur på side ii)

1. Lydeffektniveau
2. EF- overensstemmelsesmærkning
3. Konstruktionsår
4. Motorens effekt og omdrejningshastighed
5. Type af maskine
6. Serienummer
7. Maskinvægt med tom tank i kg
8. Fabrikantens navn og adresse
9. Transmissionstype (hvis den er angivet)
10. Varenummer

En kopi af overensstemmelseserklæringen findes på den næstsidste side i brugsanvisningen.



/---/---/---/---/---/---/---/---/

Her kan du skrive serienummeret på din maskine (6)

Straks efter købet skal identifikationsdata (pkt. 3 - 5 - 6) noteres i de tilsvarende felter på brugsanvisningens sidste side.

Maskinen består af en række hovedkomponenter, og deres funktion er som følger:

11. **Rotorhus:** den skærm, som indeslutter de roterende skæreanordninger.
12. **Skæreanordning:** kniven som afskærer græsset. Ribberne på enden af kniven transporterer det afskårne græs til udkasteråbningen.
13. **Udkasteråbning:** åbningen i rotorhuset, hvor græsset føres ind i opsamlingsposen.
14. **Opsamlingspose:** posen opsamler det afskårne græs og fungerer samtidig som et sikkerhedselement, idet den forhindrer udslyngning af genstande, der opsamles af skæreanordningen.
15. **Sidepreplade (hvis den findes):** for at

undgå at eventuelle genstande opsamlet af skæreanordningerne slynges ud af maskinen.

16. **Motor:** motoren driver skæreanordningens og hjulenes rotation. Dens karakteristika og anvendelse er beskrevet i den særskilte håndbog hertil.
17. **Batteri:** leverer strøm til start af motoren. Batteriets specifikationer og anvisninger til brug er beskrevet i den særskilte håndbog hertil.
18. **Førersæde:** førerens arbejdsposition, som er udstyret med en "dødemandsknap", der aktiverer bestemte sikkerhedsanordninger, når førersædet forlades.
19. **Mærkatener til anvisninger og sikkerhedsforskrifter:** disse gør opmærksom på hovedreglerne for en sikker anvendelse af maskinen.

2.3 SIKKERHEDSFORSKRIFTER

Maskinen skal anvendes med forsigtighed. Maskinen er forsynet med etiketter med symboler, der gør opmærksom på de væsentligste forskrifter i forbindelse med anvendelse af maskinen. Disse etiketter skal betragtes som en del af maskinen. Hvis en etiket løsnes eller er ulæselig, skal der rettes henvendelse til forhandleren, således at etiketten kan udskiftes. Mærkaternes betydning er forklaret nedenfor.

31. **Advarsel:** Læs anvisningerne, inden maskinen anvendes.
32. **Advarsel:** fjern tændingsnøglen og læs anvisningerne inden udførelse af vedligeholdelse eller reparationer.
33. **Fare! Udslyngning af genstande:** Hold en passende afstand til personer.
34. **Fare! Maskinen kan krænge:** Brug aldrig maskinen på en hældning på mere end 10°.
35. **Fare! Kvæstelser:** Kontrollér, at børn opholder sig i passende afstand fra maskinen, når motoren er aktiveret.
36. **Risiko for skæring:** Skæreanordninger i bevægelse. Sørg for at holde hænder og fødder uden for rotorhuset, hvor skæreanordningerne er anbragt.

BEMÆRK *Billederne til teksterne i kapitel 3 og efterfølgende, findes på siderne iii og efterfølgende i denne vejledning.*

Ansvar for opbevaring og transport er visse af maskinens komponenter ikke monterede på fabrikken. Disse komponenter skal monteres efter fjernelse af emballagen.

VIGTIGT *Maskinen leveres uden motorolie og benzin. Inden motoren startes, skal der påfyldes overensstemmelse med anvisningerne i motorens betjeningsvejledning.*

⚠ ADVARSEL! *Udpakning og færdiggørelse af samlingen skal ske på et plant og solidt underlag, hvor der er tilstrækkelig plads til at flytte maskinen og emballagen, med anvendelse af passende værktøjer.*

3.1 UDPAKNING

I forbindelse med fjernelse af emballagen kontrolleres alle løse dele og det medleverede udstyr. Udvis forsigtighed, når maskinen fjernes fra pallen, således at rotorhuset ikke beskadiges.

Standardemballagen indeholder:

- selve maskinen
- skærm til instrumentbræt
- rør til styrstamme
- rat
- førersæde
- forlænger til håndtaget til indkobling af skæreanordning
- opsamlingsposens komponenter
- den nederste del af bagpladen
- delene til biokliptilbehøret ("mulching")
- sideprelplade (findes ikke på alle modeller):
- sæt, der skal bruges til færdigsamling af maskinens forskellige dele (i særskilte poser til hver anvendelse)
 - batteriopladeren (findes ikke i alle modeller)
 - 2 startnøgler,
 - en udskiftningssikring på 10 A, som lagervare i nødtilfælde.
 - Maskinens brugsanvisning og dokumentation.

BEMÆRK *Udvis forsigtighed når maskinen fjernes fra pallen og hæv rotorhuset til sin maks. højde, således at det ikke beskadiges.*

Hydrostatisk transmission

- - For at forenkle udtagning fra pallen og flytning af maskinen, sættes håndtaget til ud-løsning af bagtransmissionen i positionen «B» (se 4.23).

3. UDPAKNING OG MONTERING

Emballagen skal bortskaffes i overensstemmelse med de gældende lokale bestemmelser.

3.2 MONTERING AF BAGPLADEN (fig. 3.1)

- Anvend sættet med afmærkningen "A". Kobl pladerne (1) til de to støttebøjler (2) og (3) som vist i figuren. Fastgør de to bøjler (2) og (3) til beslagene på stellet ved hjælp af skrueerne (4). Pas på at overholde højre og venstre position.

Montér bagpladens nederste del (5), og fastgør den til de nederste bøjler ved hjælp af skrueerne (6) (fastspænd ikke fuldstændigt).

Hydrostatisk transmission

- – Kontrollér, at udløsningshåndtaget (7) er korrekt placeret i rillen i bagpladen, og at det kan køre frit.

Spænd skrueerne (6) fast.

3.3 MONTERING AF INSTRUMENTBRÆT OG STYR (Fig. 3.2)

- Anvend sættet med afmærkningen "B". Anbring maskinen plant, og ret forhjulene ligeud. Montér røret (3) på styrstammen (2). Sørg for, at stiften (1) er korrekt indsat i rørets sæde. Indsæt styrstammens forlængerstykke (3a) i hullet på røret (3).

Montér afskærmningen på instrumentbrættet (5). Sørg for, at alle indkoblinger klikkes på plads i de respektive sæder.

Montér styret (6) på røret (3) således, at egerne vender mod førersædet.

Montér styret, og fastgør det ved hjælp af de medfølgende skrue (7a/b/c) i den viste rækkefølge.

Montér styrets afskærmning (8) ved at klikke de tre indkoblinger på plads i de respektive sæder.

3.4 MONTERING AF FØRERSÆDE (Fig. 3.3)

- Anvend sættet mærket "C". Montér førersædet (1) på pladen (2) ved hjælp af skrueerne (3a/b/c).

3.5 MONTERING AF FORLÆNGER PÅ HÅNDTAGET TIL INDKOBLING AF SKÆREANORDNINGEN (Fig. 3.4)

- Anvend sættet mærket "C". Fastspænd drejeknappen (1) på forlængerstykket (2), og herefter forlængerstykket (2) i enden af håndtaget (3).

3.6 TILSLUTNING AF BATTERIET (Fig. 3.5)

Batteriet (1) befinder sig under sædet; det er muligt at få adgang til batteriet ved at fjerne dækningen (2).

Forbind batteriets forbindelsesstik (3) til maskinens forbindelsesstik (4), og placér kablet (5), så at det holdes i sit specielle sæde (7).

Oplad batteriet gennem forbindelsesstikket (6) i overensstemmelse med anvisningerne i hæftet (se 6.2.3), og sæt derefter dækningen (2) på plads igen.

3.7 MONTERING AF OPSAMLINGSPOSE (Fig. 3.6)

- Anvend sættet med afmærkningen "D". Montér opsamlingsposen i den viste rækkefølge.

3.8 MONTERING AF BIOKLIPTILBEHØRET (findes ikke i alle modeller) (Fig. 3.7)

- Anvend sættet med afmærkningen "E". Montér styrehåndtaget (1) på prelpladens dækprop (2) ved hjælp af stiften (3). Slå stiften helt ind ved hjælp af en hammer.

Indsæt den ene ende af fjederen (4) i åbningen på prelpladens dækprop (2), og fastgør den ved hjælp af stiften (5), der er placeret i sædet (6) på prelpladens dækprop (2).

Indsæt den anden ende på fjederen (4) i den bredeste del af krogen (7).

Hægt den smalleste del af krogen (7) fast i hullet på styrehåndtaget (1) ved hjælp af en skrue-trækker.

4. KONTROLLER OG KONTROLINSTRUMENTER

4.1 STYR (Fig. 4.1 nr.1)

Styrer forhjulene.

4.2 PARKERINGSBREMSEHÅNDTAG (Fig. 4.1 nr.2)

Parkeringsbremsen forhindrer maskinen i at bevæge sig, når den er parkeret. Håndtaget til aktivering har to positioner, der svarer til:

«A» = Bremse deaktiveret

«B» = Bremse aktiveret

- Parkeringsbremsen indkobles ved at træde pedalen (4.11 eller 4.21) i bund og indstille håndtaget i position “B”. Når foden fjernes fra pedalen, forbliver pedalen blokeret i sænket position.
- Parkeringsbremsen frakobles ved at træde på pedalen (4.11 eller 4.21) og håndtaget vender herefter tilbage til position “A”.

4.3 HÅNDTAG TIL INDKOBLING OG BREMSNING AF SKÆREANORDNINGERNE (Fig. 4.1 nr.3)

Dette håndtag har to positioner angivet på mærkaten, svarende til:

 Position «A» = Skæreanordninger deaktiveret

 Position «B» = Skæreanordninger aktiveret

VIGTIGT Grebet skal indkobles forsigtigt for at undgå bratte bevægelser.

- Såfremt skæreanordningerne aktiveres uden overholdelse af sikkerhedsforskrifterne, vil motoren blive standset, eller det vil ikke være muligt at starte den (se 5.2).
- Ved frakobling af skæreanordningerne (pos. «A»), aktiveres samtidig en bremse, der standser rotationen inden for fem sekunder.

4.4 GREB TIL JUSTERING AF KLIPPEHØJDE (Fig. 4.1 nr.4)

Dette håndtag, som har forskellige positioner, bruges til at justere klipningen i forskellige klippehøjder.

- For at skifte fra den ene position til den anden flyttes håndtaget sidelæns, og derefter indføres håndtaget i et af stophakkene.

4.5 NØGLEAFBRYDER (Fig. 4.1 nr.5)

Denne kommando har tre positioner, der svarer til:



«STOP» slukker alt



«KØR» aktiverer alle funktioner



«TÆNDING» aktiverer startmotoren

- Når nøglen slippes fra positionen “TÆNDING”, vender den automatisk tilbage til positionen “KØR”.

4.6 GASHÅNDTAG (Fig. 4.1 nr.6)

Regulerer motorens omdrejningstal. Positionerne angivet på skiltet, svarer til:



«STARTER» (findes ikke i alle modeller) start i koldt vejr



«LANGSOM» motorens min. omdrejningshastighed



«HURTIG» motorens maks. omdrejningshastighed

- Positionen “STARTER” (findes ikke i alle modeller) medfører en berigelse af benzinblandingen og skal anvendes ved start i koldt vejr, dog kun i det tidsrum, som er nødvendigt.
- I forbindelse med kørsel vælges en position mellem “LANGSOM” og “HURTIG”.
- I forbindelse med klipning af græs anbringes kommandoen på “HURTIG”.

4.7 SIKKERHEDSPEDAL TIL KLIPNING I BAKGEAR (Fig. 4.1 nr. 7)

Mens pedalen holdes trykket, er det muligt at bakke med indkoblede skæreindretninger, uden at det medfører standsning af motoren.



Mekanisk transmission



4.11 PEDAL TIL KOBLING / BREMSE (Fig. 4.2 nr11)

Denne pedal har to funktioner: i den første del af bevægelsen fungerer den som kobling, idet den til- eller frakobler hjulenes fremdrift. I den anden del af bevægelsen fungerer den som bremse på baghjulene.

VIGTIGT Det er nødvendigt at udvise stor forsigtighed og ikke forsinke indkoblingen, idet der herved er risiko for overophedning og efterfølgende beskadigelse af motorens transmissionsrem.

BEMÆRK Under kørslen er det en god ide ikke at holde foden på pedalen.

4.12 GEARHÅNDTAG (Fig. 4.2 nr.12)

Denne stang har seks positioner, der svarer til de fire fremadgear, til frigear position «N» og til bakgear «R».

Gearskift foretages ved at trykke pedalen (4.11) halvt ned og flytte håndtaget i overensstemmelse med oplysningerne på etiketten.

⚠ ADVARSEL! Skift til gear SKAL ske, når maskinen er standset.

⚠ ADVARSEL! Skift til bakgear SKAL ske, når maskinen er standset.

Hydrostatisk transmission

4.21 BREMSEPEDAL (Fig. 4.3 nr.21)

Denne pedal indkobler bremsen på baghjulene.

4.22 PEDAL TIL TRÆK (Fig. 4.3 nr.22)

Med denne pedal indkobles trækket til hjulene og maskinens hastighed reguleres, både ved kørsel fremad og ved tilbagekørsel.

- For at indkoble et fremadrettet gear, trykkes med fodspidsen i retningen «F»; ved at øge trykket på pedalen øges maskinens hastighed gradvist.
- Tilbagekørslen indkobles ved at trykke med hælen på pedalen i retningen «R».
- Når pedalen slippes, vender den automatisk tilbage til frigear-positionen «N».

⚠ ADVARSEL! Skift til bakgear skal ske, når maskinen er standset.

BEMÆRK Hvis pedalen til træk indkobles i retningen frem eller tilbage med parkeringsbremsen (4.2) indkoblet, vil motoren standse.

4.23 Håndtag til udløsning af hydrostatisk transmission (Fig. 4.3 nr.23)

Dette håndtag har to positioner, der angives

på mærkatet:

- «A» = Transmissionen er indkoblet: til alle driftsfunktioner, både under kørsel og under græsklipning
- «B» = Transmission er frigjort: dette reducerer kraftigt den styrke, som kræves til flytning af maskinen ved håndkraft med motoren slukket.

VIGTIGT For at undgå beskadigelse af transmissionen må denne handling kun udføres med motoren standset og pedalen (4.22) i positionen «N».

5. BRUG AF MASKINEN

5.1 RÅD VEDRØRENDE SIKKERHEDEN

⚠ ADVARSEL! Såfremt maskinen hyppigt skal anvendes på skrånninger (maks. 10°) læs omhyggeligt forskrifterne for at arbejde i fuld sikkerhed (se 5.5).

VIGTIGT Alle referencer til placering af betjeningerne er som vist i kapitel 4.

5.2 KRITERIER FOR UDLØSNING AF SIKKERHEDSANORDNINGER

Sikkerhedsanordningerne fungerer på baggrund af to kriterier:

- de skal forhindre start af motoren, hvis sikkerhedsbetingelserne ikke er opfyldt
- de skal standse motoren, hvis blot en sikkerhedsbetingelse ikke længere er opfyldt.

a) Start af motoren forudsætter under alle omstændigheder, at:

- transmissionen er i frigear;
- skæreanordningerne er frakoblede
- operatøren sidder i førersædet.

b) Motoren standses, når:

- operatøren forlader førersædet;
- opsamlingsposen løftes med indkoblede skæreanordninger;
- skæreanordningen indkobles uden at opsamlingsposen er isat;
- parkeringsbremsen indkobles uden at skæreanordningen er frakoblet.
- trækpedalen betjenes (se 4.22), mens håndbremsen er indkoblet.

5.3 KLARGØRING INDEN PÅBEGYNDELSE AF ARBEJDET

Før arbejdet startes er det nødvendigt at udføre en række kontroller og handlinger for at sikre, at arbejdet udføres hensigtsmæssigt og under sikre forhold.

5.3.1 Justering af førersæde (Fig. 5.1)

For at variere sædets position skal de fire fastsættelsesskruer (1) løsnes og sædet skubbes langs kærhvullerne på støtten.

Når førersædet er indstillet i den korrekte position, fastspændes de fire skruer (1).

5.3.2 Dæktryk (Fig. 5.2)

Et korrekt dæktryk er afgørende for at opretholde rotorhuset i en position parallel med græsplænen og dermed en ensartet klipping af plænen.

Løsn beskyttelseshætterne, tilslut ventilerne til et trykluftssystem med et manometer og justér trykket til de angivne værdier.

5.3.3 Påfyldning af olie og benzin

BEMÆRK *typen af olie og benzin, der skal anvendes, fremgår af håndbogen for motoren.*

For at få adgang til oliepinden vippes sædet, og dækningen nedenunder fjernes.

Som angivet præcist i motorens betjeningsvejledning skal olieniveauet være mellem MIN. og MAX mærkerne på oliepinden. (Fig. 5.3)
Fyld brændstof på ved hjælp af en tragt. Kontrollér, at benzintanken ikke fyldes helt. (Fig. 5.4)

FARE! *Påfyldning af brændstof skal foregå i det fri og med tilstrækkelig udluftning. Motoren skal være slukket. Husk, at benzindampene er brandfarlige. KONTROLLER IKKE BENZINTANKENS INDHOLD VED AT ANBRINGE EN FLAMME I NÆRHEDEN AF TANKENS MUNDING, OG UNDGÅ AT RYGE UNDER PÅFYLDNINGEN.*

VIGTIGT *Undgå at hælde benzin på plastdele, da de kan beskadiges. I tilfælde af spild bør du straks skylle efter med vand. Garantien dækker ikke skader ved karrosseriets eller motorens plastdele som følge af benzin.*

5.3.4 Forindstilling af maskinen og

montering af beskyttelserne ved udgangen (opsamlingspose eller sideudkast)

BEMÆRK *Denne maskine gør det muligt at klippe græsplænen på forskellige måder alt efter det monterede tilbehør. Det nævnte tilbehør kan leveres som standard sammen med maskinen eller indkøbes separat. Inden arbejdet påbegyndes, er det hensigtsmæssigt at forberede maskinen til den tilsigtede klipemetode. MOTOREN SKAL VÆRE STANDSET I FORBINDELSE MED INDGREBET.*

ADVARSEL! *Anvend aldrig maskinen uden beskyttelsesanordningerne på udkasteråbningen!*

• Klargøring til klipping og opsamling af græsset i opsamlingsposen (Fig. 5.5)

Hægt opsamlingsposen fast (1) ved at indføre de to hager (2) i hullerne i de to holdere (3).

• Forberedelse til klipping og bioklip (mulching) (Fig. 5.7)

Kontrollér at rotorhuset er tilstrækkeligt rent og at der ikke er græs- eller muddertilsmudsninger, der risikerer at forhindre en korrekt isætning af prelpladens prop til "mulching".

Stil rotorhuset i maksimal højde position, og indfør "mulching" udstyret (1) fra udtømningsåbningen, og så tryk det til bunds inde i udkasteråbningen til endestop.

Hægt de to fjedertrækstænger (2) fast i de to huller på hver side af udkasterkanalen (3).
Isæt opsamlingsposen som før beskrevet.

• Forberedelse til klipping og sideudkast af græsset (Fig. 5.8)

Løft i sikkerhedshåndtaget (1), og hæv beskyttelsen for sideudkast (2). Hægt sideprelpladen (3) fast, og sænk beskyttelsen (2). Sørg for, at den hægtes korrekt fast i prelpladens udkravning (3a).
Sideprelpladen er monteret korrekt, når de to pile (4) flugter indbyrdes.
Isæt opsamlingsposen som før beskrevet.

5.3.5 Kontrol af maskinens sikkerhed og effektivitet

1. Kontrollér at sikkerhedsanordningerne virker som beskrevet (se 5.2).
2. Kontrollér at bremsen fungerer normalt.
3. Start ikke klippingen, hvis skæreanordningen vibrerer eller hvis dens skarphed er tvivlsom. Husk altid at:
 - en sløv skæreanordning hiver græsset op og medfører at græsplænen bliver gullig.

- en løstsiddende skæreanordning skaber usædvanlige vibrationer og kan udgøre en fare.

⚠ ADVARSEL! *Anvend ikke maskinen, hvis De ikke føler Dem sikker med hensyn til dens effektivitet og sikkerhed; kontakt i stedet straks Deres forhandler for den nødvendige kontrol og/eller reparation.*

5.4 BRUG AF MASKINEN

5.4.1 Igangsætning

Til start af motoren (fig. 5.9):

- åbn benzinhanen (1) (hvis den forefindes), som findes i rummet under det venstre baghjul
- sæt transmissionen i frige gear ("N") (se 4.12 eller 4.22)
- frakobl skæreanordningen (se 4.3)
- aktiver parkeringsbremsen, såfremt maskinen er anbragt på skråt terræn
- ved start i koldt vejr skal starteren anvendes (se 4.6)
- hvis motoren allerede er varm eller uden starter, vælg en position af stangen mellem «LANGSOM» og «HURTIG»;
- indsæt nøglen og drej den over i positionen «KØR» for at tænde det elektriske kredsløb, hvorefter den drejes over i positionen «TÆNDING» for at starte motoren
- når motoren er startet, slippes tændingsnøglen.

Efter få sekunders drift, stil speederstangen i position «HURTIG» og derefter på «LANGSOM».

VIGTIGT *Starteren (choker) (findes ikke i alle modeller) skal frakobles, så snart motoren drejer normalt. Anvendelse af starteren med en varm motor kan tilsmudse tændrøret og forårsage en uregelmæssig funktion af motoren.*

BEMÆRK *I tilfælde af vanskeligheder under startfasen, må der ikke gøres gentagne forsøg med startmotoren, idet batteriet herved aflades og motoren herved vil blive druknet. Anbring tændingsnøglen i positionen «STOP», vent nogle sekunder og gentag handlingen. Såfremt det stadig ikke er muligt at starte motoren, henvises til kapitel 7 i denne manual samt til håndbogen for motoren.*

VIGTIGT *Vær altid opmærksom på, at sikkerhedsanordningerne forhindrer start af motoren, når sikkerhedsbetingelserne ikke er opfyldt (se 5.2). I disse tilfælde, når startmuligheden er akti-*

veret igen, kan motoren først startes, når nøglen har været drejet tilbage på «STOP».

5.4.2 Kørsel fremad og flytning af maskinen

Under flytning af maskinen, skal du huske at:

- deaktivere skæreanordningerne
- hæve rotorhuset til sin højeste position (position «7»)
- anbringe gashåndtaget i en position mellem «LANGSOM» og «HURTIG».

Mekanisk transmission

- Tryk pedalen til bunds (se 4.11) og sæt hastighedsomskifteren i positionen til 1. gear (se 4.12).
- Slip pedalen gradvist, således at den overgår fra bremse- til koblingsfunktionen.
- Herved frigøres baghjulene (se 4.11).

⚠ ADVARSEL! *Pedalen skal slippes gradvist for at undgå en pludselig bevægelse, der kan resultere i, at maskinen krænger eller at herredømmet mistes.*

- Opnå gradvist den ønskede hastighed ved hjælp af gashåndtaget og gearhåndtaget.
- For at skifte gear skal koblingen aktiveres ved at trykke pedalen halvt i bund (se 4.11).

VIGTIGT *Skift til gear SKAL ske, når maskinen er standset.*

Hydrostatisk transmission

- Parkeringsbremsen kobles fra og der gives slip på bremsepedalen (se 4.21).
- Tryk på trækpedalen (se 4.22) i retningen «F» og og tryk på pedalen gradvist samtidig med at du benytter gashåndtaget for at opnå den ønskede hastighed.

⚠ ADVARSEL! *Indkoblingen af trækket skal ske efter de allerede beskrevne anvisninger (se 4.22) for at undgå en alt for pludselig indkobling, som kan resultere i, at maskinen krænger og man mister herredømmet, specielt på skråninger.*

5.4.3 Bremsning

Mekanisk transmission

- For at bremse, tryk pedalen til endestop (se 4.11) ved at reducere hastigheden ved brug

af speederen, for ikke at overbelaste unødvendigt bremsesystemet.

Hydrostatisk transmission

- Nedsæt først maskinens hastighed ved at
- reducere motorens omdrejningstal, derefter
- trykkes bremsepedalen (se 4.21) for yderligere at reducere hastigheden, indtil maskinen standser.
- En væsentlig nedsættelse af hastigheden kan allerede fås ved at give slip på pedalen til træk

5.4.4 Bakgear

VIGTIGT *Indkobling af bakgearet skal altid ske, mens maskinen holder stille.*

VIGTIGT *For at bakke med indkoblede skærearordninger, er det nødvendigt at trykke på sikkerhedspedalen og at holde den ind (vedi 4.7) for ikke at medføre motorens standsning.*

Mekanisk transmission

- Brems ved hjælp af pedalen, indtil maskinen standser. Skift til bakgear ved at bevæge håndtaget i sidegående retning og anbringe det i positionen «R» (se 4.12). Slip gradvist pedalen for at aktivere koblingen og begynde at bakke.

Hydrostatisk transmission

- Når maskinen er standset, begynd at bakke ved at trykke på trækpedalen i retningen «R» (se 4.22).

5.4.5 Plæneklipping

For at starte plæneklippingen:

- anbringes gashåndtaget i positionen «HURTIG»
- rotorhuset hæves til sin højeste position
- Lad motoren opvarme nogle minutter inden indkobling af klippeanordningerne.
- Indkobl kun klippeanordningerne (se 4.3), mens maskinen er på den laveste del af græslaget, og aldrig på grusede terræner eller i højt græs.

VIGTIGT *Hvis klippeanordningerne indkobles i højt græs, kan der ske en reduktion af motorens omdrejningstal, hvilket i nogle tilfælde*

kan medføre slukning af motoren, og risiko for beskadigelse af koblingen.

- indled gradvist og yderst forsigtigt fremdriften i det område, der skal klippes, som beskrevet ovenfor
- justér kørselshastighed og klippehøjde (se 4.4) alt efter plænenes tilstand (højde, tæthed og fugtighed af græsset).

Mekanisk transmission

- – Højt og tæt græs - fugtig græsplæne
- 1. gear
- – Lavt græs, tør plæne:
- 2. 3. gear

BEMÆRK *Det fjerde gear er udelukkende tiltænkt kørsel over et plant område med det formål at flytte maskinen.*

Hydrostatisk transmission

- Tilpasningen af hastigheden i forhold til græsplænen opnås gradvist med det tryk, der udøves på pedalen til hastighedsregulering.

⚠ ADVARSEL! *Ved klipping på skrånninger er det nødvendigt at reducere fremdriftshastigheden, således at det er muligt opretholde sikkerhedsbetingelserne (se 1A-C7-8-9).*

Nedsæt hastigheden, hver gang der konstateres en reduktion i motorens omdrejningstal. Vær opmærksom på, at der aldrig opnås en ensartet klipping af græsplænen, såfremt fremdriftshastigheden er for høj i forhold til mængden af græs, der skal klippes.

Frakobl skærearordningerne og sæt rotorhuset i den højeste position, hver gang det er nødvendigt at køre over en forhindring.

5.4.6 Tømning af opsamlingsposen (fig. 5.10)

BEMÆRK *Tømning af opsamlingsposen kan kun udføres med skærearordningen deaktiveret. I modsat fald vil motoren standse.*

Opsamlingsposens påfyldning er komplet når det klippede græs begynder at blive tilbage på plænen. Hvis klippingen fortsættes når opsamlingsposen er fuld, risikerer man at tilstoppe udkasteråbningen.

For at tømme opsamlingsposen:

- frakobl skæreanordningen (se 4.3)
- motorens hastighed reduceres
- maskinen sættes i frigear (N) (se 4.12 Mechanisk transmission eller 4.22 Hydrostatisk transmission) og den standses
- på skråninger skal parkeringsbremsen aktiveres
- grib om det bagerste håndtag (1) og vip opsamlingsposen for at tømme den.

5.4.7 Tømning af udkasteråbning

Klipning af meget højt eller fugtigt græs ved en for høj fremdriftshastighed kan resultere i tilstopning af udkasteråbningen. I tilfælde af tilstopning er det nødvendigt at:

- standse fremkørslen, frakoble skæreanordningen og standse motoren
- fjern opsamlingsposen;
- fjern det ophobede græs i kanalen udefra.

⚠ ADVARSEL! *Motoren skal altid være slukket, når denne operation udføres.*

5.4.8 Afslutning af klipning

TNår klipningen er græsset er tilendebragt, frakobles skæreanordningerne, og motorens omdrejningstal reduceres. Kør maskinen bort fra græsplænen med rotorhuset i sin højeste position.

5.4.9 Afslutning af arbejdet

Stands maskinen og anbring gashåndtaget i positionen «LANGSOM» og sluk motoren ved at dreje nøglen over i positionen «STOP». Når motoren er slukket, lukkes benzinhanen (1) (hvis den forefindes). (Fig. 5.11)

⚠ ADVARSEL! *For at undgå bagtænding skal gashåndtaget anbringes i positionen «LANGSOM» i 20 sekunder, inden motoren slukkes.*

VIGTIGT *For at opretholde batteriets ladning, må nøglen ikke efterlades i positionen «KØR», uden at motoren kører.*

5.4.10 Rengøring af maskinen

Efter brug skal maskinen rengøres udvendigt og opsamlingsposen skal tømmes og rystes, således at græs- og jordrester fjernes.

Tør karosseriets plastikdele af med en svamp, der er fugtet med vand og rengøringsmiddel. Vær forsigtig, således at motoren, komponent-

terne i det elektriske anlæg samt det elektroniske kort, der er anbragt under førersædet, ikke bliver våde.

VIGTIGT *Anvend aldrig trykluft eller kraftige rengøringsmidler til rengøring af karosseri og motor!*

⚠ ADVARSEL! *Det er nødvendigt at sikre sig, at der ikke samler sig affald og tørre græsrester på rotorhusets overside, da maskinen skal opretholde sit optimale effektivitets- og sikkerhedsniveau.*

Efter hver anvendelse skal rotorhuset rengøres omhyggeligt for at fjerne alt affald og tørre græsrester.

⚠ ADVARSEL! *Bær beskyttelsesbriller og sørg for at holde personer og dyr på afstand af maskinen, mens rotorhuset rengøres.*

- a) Afvaskningen af undersiden på rotorhuset og af udkasteråbningen skal udføres med maskinen anbragt på et solidt underlag:
- Forbered maskinen på samme måde, som da den blev anvendt sidste gang (se 5.3.4).
 - Slut en vandslange til samlingen (1) og åbn for vandet (Fig. 5.12);
 - sid ned i førersædet;
 - sænk rotorhuset fuldstændigt
 - start motoren og stil transmissionen i frigear;
 - indkobl skæreanordningerne og lad dem dreje i nogle minutter.

Fjern opsamlingsposen, sideprelpladen eller "mulching" udstyret (hvis de forefindes), skyl dem og sæt dem væk for at lette tørringen.

- b) For rengøring af overdelen på rotorhuset:
- sænk rotorhuset fuldstændigt (til positionen «1»)
 - blæs med trykluft gennem åbningerne på afskærmningen i højre og venstre side. (Fig. 5.13)

5.4.11 Opbevaring og længerevarende stilstand

Hvis maskinen ikke skal anvendes i en længere periode (mere end 1 måned), skal batterikablerne frakobles. Følg anvisningerne i motorens manual. (Fig. 5.14) Luk brændstofhanen (1). Fjern klemmen (2) ved hjælp af en tang, frakobl brændstofslangen (3) og tøm tanken for alt brændstof ud i en passende beholder. Åbn for hanen (1) og start motoren, indtil den stopper. På denne måde fjernes alt det brændstof, der var blevet tilbage i slangerne og i karburatoren.

Forbind slangen (3) igen og husk at anbringe klemmen (2) korrekt. Anbring maskinen på et tørt sted, der er beskyttet mod skiftende vejrtilstande og dæk den om muligt med en presenning (se 8.3).

VIGTIGT *Batteriet skal opbevares på et tørt og køligt sted. Oplad altid batteriet inden langvarig opbevaring (mere end 1 måned) og sørg altid for at genoplade batteriet inden arbejdet genoptages (se 6.2.3).*

Når arbejdet genoptages, kontrolleres, at der ikke er udslip af benzin fra slanger, benzinhane eller karburator.

5.5 BRUG PÅ SKRÅNINGER (fig. 5.15)

Overhold de angivne grænser (maks. 10° - 17%).

⚠ ADVARSEL! *I kuperet terræn skal der udvises forsigtighed, når den fremadgående kørsel startes for at undgå at maskinen krænger. Nedsæt fremdriftshastigheden, når du kører op ad og specielt ned ad en skråning.*

⚠ FARE! *Indsæt aldrig bakgearet for at reducere hastigheden under nedkørsel, da dette kan medføre at du mister herredømmet over maskinen, specielt på løst underlag.*



Mekanisk transmission

⚠ FARE! *Kør aldrig ned ad stigninger, når maskinen er i frigear, eller når koblingspedalen er frakoblet. Aktivér altid et lavt gear, inden maskinen standses og forlades.*



Hydrostatisk transmission

- Aktivér ikke trækpedalen (se 4.22), når du kører ned ad en skråning, for bedre at udnytte bremseeffekten fra den hydrostatiske transmission, når transmissionen ikke er indkoblet.

5.6 ET PAR RÅD FOR AT BEVARE EN FLOT GRÆSPLENE

1. For at sikre en flot, grøn og blød græsplæne er det nødvendigt, at klipningen finder sted på ensartet måde og uden at udsætte græsset for kraftige påvirkninger. Græsplænen kan være sammensat af forskellige typer græs. Ved hyppige klipninger er det græsset

med mange rødder, og som danner et solidt græslag, der vokser mest. Hvis klipningen derimod udføres mindre hyppigt, udvikles fortrinsvis højt og vildt græs (kløver, hvid okseøjse m.fl.).

2. Det anbefales at klippe græsset, når græsplænen er tør.
3. Skæreanordningerne skal være intakte og skarpe, således at klipningen bliver ensartet og uden afrivninger, som medfører gullige spidser på græsstråene.
4. Motoren skal anvendes ved maks. omdrejningstal for dels at sikre en perfekt klipning af græsset og for at opnå en tilfredsstillende skubbevirkning af det klippede græs gennem udkasteråbningen.
5. Intervallerne for klipning skal fastsættes på baggrund af græssets vækst, idet det forhindres, at græsset bliver for højt i tidsrummet mellem de enkelte klipninger.
6. I de varme og tørre perioder anbefales det at græsset er en smule højere, således udtørring af jorden forhindres.
7. Den optimale højde for en velpasset græsplæne er ca. 4-5 cm, og ved en enkelt klipning bør der ikke afklippes mere end 1/3 af den samlede højde. Hvis græsset er meget højt, anbefales det at klippe græsplænen ad to omgange med 1 dags mellemrum. Første klipning udføres med maks. højde og eventuelt med reduceret bredde, og den anden klipning skal finde sted med den ønskede højdeindstilling. (Fig. 5.16)
8. Græsplænen bliver smukkere, hvis klipningen finder sted skiftevis i de to retninger. (Fig. 5.17)
9. Såfremt udkasteråbningen viser tegn på tilstopning, anbefales det at reducere hastigheden, idet den kan være for høj i forhold græsplænen. Såfremt problemet vedbliver, kan det være tegn på, at skæreanordningen er blevet sløv eller at ribbernes profiler er deformerede.
10. Udvis stor forsigtighed ved klipning i nærheden af buske eller lave kanter, da disse kan beskadige rotorhusets kanter og medføre, at det ikke længere står parallelt med græsfladen.

6. VEDLIGEHOLDELSE

6.1 RÅD VEDRØRENDE SIKKERHEDEN

⚠ ADVARSEL! *Du bør øjeblikkeligt kontakte din forhandler eller et autoriseret servicecenter, hvis du oplever uregelmæssighe-*

der i forbindelse med funktionen af:

- bremsen
- indkobling og standsning af skæreanordningerne
- indkobling af trækraften, både til kørsel fremad og i bakgear.

6.2 ALMINDELIG VEDLIGEHOLDELSE

Formålet med tabellen er at bidrage til en opretholdelse af maskinens effektivitet og sikkerhed. Tabellen angiver de vigtigste indgreb, og hvor ofte det enkelte indgreb skal udføres.

Til højre for hver enkelt indgreb er der opført rubrikker, hvori dato eller antallet af driftstimer mellem hvert enkelt indgreb kan anføres.

Indgreb		Timer	Udført (dato eller timer)							
1.	MASKINE									
1.1	Kontrol af fastgørelse og skarphed af skæreanordningerne ³⁾	25								
1.2	Udskiftning af skæreanordningerne ³⁾	100								
1.3	Kontrol af transmissionsrem ³⁾	25								
1.4	Udskiftning af transmissionsrem ²⁾³⁾	-								
1.5	Kontrol af drivrem til skæreanordning ³⁾	25								
1.6	Udskiftning af drivrem til skæreanordning ^{2) 3)}	-								
1.7	Kontrol og justering af bremse ³⁾	25								
1.8	Kontrol og justering af trækket ³⁾	25								
1.9	Kontrol af indkobling og bremse af skæreanordning ³⁾	25								
1.10	Kontrol af alle fastgørelsesanordninger	25								
1.11	Generel smøring ⁴⁾	25								
2.	MOTOR ¹⁾									
2.1	Skift af motorolie	...								
2.2	Kontrol og rengøring af luftfilter	...								
2.3	Udskiftning af luftfilter	...								
2.4	Kontrol af benzfilter	...								
2.5	Udskiftning af benzfilter	...								
2.6	Kontrol og rengøring af tændrørens kontakter	...								
2.7	Udskiftning af tændrør	...								

¹⁾ Hele listen og hyppigheden kan ses i motorens manual.

- 2) Ved de første tegn på funktionsfejl, kontakt da Deres forhandler.
- 3) Handling som skal udføres af forhandleren eller af et specialiseret servicecenter.
- 4) Der bør endvidere udføres smøring af samtlige led, såfremt maskinen ikke skal anvendes i en længere periode.

6.2.1 Motor (Fig. 6.1)

Følg alle anvisninger i motorens betjeningsvejledning.

Tømningen af motorolie udføres ved hjælp af en egnet sprøjte (2) (tilbehør) efter at have fjernet påfyldningsproppen (1)

Forbind en slange (3) med en længde på mindst 400 mm og med passende diameter til sprøjten (2), før slangen (3) helt ind i hullet, og sug derefter al olien op. Husk, at proceduren skal gentages et par gange for at få en fuldstændig tømning.

6.2.2 Bagaksel

Denne består af en helstøbt blok, der er vedligeholdelsesfri. Delene er permanent smurte og kræver ingen form for olieskift eller efterfyldning.

6.2.3 Batteri (fig. 6.2)

Det er meget vigtigt at vedligeholde batteriet omhyggeligt for at sikre en god ydelse. Batteriet skal genoplades regelmæssigt ved hjælp af den medfølgende batterioplader (hvis den findes).

Batteriet i maskinen skal oplades fuldstændigt:

- inden maskinen anvendes første gang
- for hver 20. gang motoren startes
- når maskinen skal holde stille i en længere periode
- når maskinen skal benyttes efter en længere stilstandsperiode.

Læs og overhold fremgangsmåden for genoplading, der er beskrevet i den vedlagte betjeningsvejledning for batteriet, omhyggeligt. Manglende overholdelse af fremgangsmåden eller manglende genoplading af batteriet kan resultere i uoprettelig skade på batteriets elementer.

Et fladt batteri **skal** genoplades så hurtigt som muligt.

VIGTIGT *Opladningen skal ske ved hjælp af et apparat med konstant spænding. Brug af andre former for batteriladere kan medføre uoprettelig skade på batteriet.*

Maskinen er udstyret med en konnektor (1), der anvendes ved genoplading. Konnektoren skal sluttes til den tilsvarende konnektor på udligningsbatteriladeren, der leveres sammen med maskinen (hvis fastsat) eller bestilles som tilbehør (se 8.2).

VIGTIGT *Denne konnektor kan kun anvendes til tilslutning med udligningsbatteriladeren angivet af konstruktøren. Brug af udligningsbatteriladeren:*

- *følg anvisningerne, der fremgår af betjeningsvejledningerne*
- *følg anvisningerne i batteriets manual.*

6.3 INDGREB PÅ MASKINEN

6.3.1 Justering af rotorhuset (fig. 6.3)

En optimal justering af rotorhuset er af afgørende betydning for at opnå en ensartet klipning af græsplænen.

Ved uensartet klipning bør man kontrollere dæktrykkene.

Er dette ikke tilstrækkeligt til at opnå en jævn klipning, bør du kontakte din forhandler for at få foretaget de nødvendige kontroller og for at få justeret rotorhuset.

6.3.2 Udskiftning af hjul (fig. 6.4)

Når maskinen er anbragt plant anbringes nogle hæveelementer under et af rammens bærende elementer på samme side, hvor udskiftning af hjulet skal finde sted.

Hjulene er monteret ved hjælp af en elastisk ring (1), der kan fjernes ved hjælp af en skruetrækker.

BEMÆRK *Ved udskiftning af et eller begge baghjul kontrolleres, at en eventuel forskel i diameter ikke overstiger 8-0 mm. Er forskellen større, skal paralleliteten med rotorhuset kontrolleres for at undgå uensartet klipning.*

VIGTIGT *Inden genmontering af et hjul, smøres akslen med smørefedt. Anbring til slut den elastiske ring (1) og holdeskiven (2) korrekt.*

6.3.3 Reparation og udskiftning af dæk

Hver udskiftning eller reparation af et dæk som følge af en punktering skal ske hos en dækforhandler i henhold til de relevante garantibetingelser.

6.3.4 Udskiftning af en sikring (Fig. 6.5)

El-anlægget og det elektroniske kort er beskyttet med en sikring. Når den indkobles standser motoren. I dette tilfælde skal dækslet (1) for at få adgang til sikringen (2), der sidder i nærheden af batteriet, fjernes
Sikringens styrke er angivet på selve sikringen.

VIGTIGT En sikring, der er sprunget, skal altid udskiftes med en sikring af tilsvarende type og med samme effekt. Den må aldrig udskiftes med en sikring med en anden effekt.

Såfremt det ikke er muligt at afhjælpe årsagen til udløsningen, rettes henvendelse til et autoriseret servicecenter.

6.3.5 Afmontering, udskiftning og genmontering af skæreanordningerne.

⚠ ADVARSEL! *Bær altid kraftige arbejds-handsker, når skæreanordningerne håndteres.*

⚠ ADVARSEL! *Udskift altid skæreanordningerne, som er blevet beskadiget eller bøje. Forsøg aldrig at reparere dem! ANVEND ALTID ORIGINALE SKÆREANORDNINGER!*

På denne maskine anvendes en skæreanordning med det varenummer, som er angivet i tabellen på side ii.

I betragtning af produktets udvikling kan førnævnte skæreanordning med tiden udskiftes med andre typer, som har lignende egenskaber hvad angår ombyttelighed og funktionssikkerhed.

7. VEJLEDNING TIL PROBLEMLØSNING

PROBLEM	MULIG ÅRSAG	AFHJÆLPNING
1. Med nøglen på «TÆNDING» drejer tændingsmotoren ikke	Det elektroniske kort er blokeret fordi: <ul style="list-style-type: none">– batteriet er afladet– sikringen er sprunget– jordforbindelsen på motoren eller rammen er ikke korrekt– afbrydelse af mikroafbrydernes jordforbindelser.– startmotorens jordforbindelse er ikke korrekt– manglende startbetingelser	Drej nøglen til pos. «STOP» og søg årsagerne til fejlen: <ul style="list-style-type: none">– oplad batteriet (se 6.2.3)– udskift sikringen (10 A) (se 6.3.4)– kontrollér tilslutningen af de sorte jordkabler– genoplad batteriet (* 6.2.5)– kontrollér jordforbindelserne– kontrollér, at tilstandene der muliggør starten (se 5.2.a) er overholdt.
2. Med nøglen på «TÆNDING» aktiveres startmotoren, men motoren starter ikke	<ul style="list-style-type: none">– manglende benzintilførsel– tændingsfejl	<ul style="list-style-type: none">– kontroller niveauet i benzintanken (se 5.3.3)– kontroller benzinfileret– kontrollér at tændrørshætten er fastgjort– kontrollér at elektroderne er rene og er anbragt med korrekt indbyrdes afstand
3. Motoren standser	Det elektroniske kort er blokeret fordi: <ul style="list-style-type: none">– afbrydelse af mikroafbrydernes jordtilslutning– batteriet er afladet– batteriet er ikke tilsluttet korrekt (kontakterne er løse)– motorens jordforbindelse er ikke korrekt	Drej nøglen til pos. «STOP» og søg årsagerne til fejlen: <ul style="list-style-type: none">– genoplad batteriet (* 6.2.5)– oplad batteriet (se 6.2.3)– kontroller tilslutningerne (se 3.5)– ret henvendelse til et Autoriseret Servicecenter

PROBLEM	MULIG ÅRSAG	AFHJÆLPNING
4. Vanskelig start eller uregelmæssig motorfunktion	– driftsforstyrrelser i karburator	– rengør eller udskift luftfilteret – rengør karburatorens beholder – tøm tanken og påfyld ny benzin – kontrollér og udskift om nødvendigt benzinfileret
5. Reduktion af motorens præstation under klipning	– fremdriftshastigheden er for høj i forhold til græssets højde	– reducer fremdriftshastigheden og/eller øg klippehøjden (se 4.4)
6. Når skæreanordningerne indkobles, slukkes motoren	- bevægelsen der udføres på betjeningsstangen af skæreanordningernes indkobling er alt for hurtig - indkoblingen er ikke godkendt	– foretag indkoblingen langsommere – kontrollér, at sikkerhedstilstandene er overholdt (se 5.2.b)
7. Uensartet klipning og utilstrækkelig opsamling	– rotorhuset er ikke parallelt med terræn – skæreanordningen arbejder ikke korrekt – fremdriftshastigheden er for høj i forhold til græssets højde – tilstopning af udkasteråbningen – rotorhuset er fyldt med græs	– kontrollér dæktrykket (se 5.3.2) – genopret parallelpositionen af rotorhuset i forhold til terræn (se 6.3.1) – kontakt din forhandler – reducer fremdriftshastigheden og/eller øg højden af rotorhuset (se 5.4.5) – fjern opsamlingsposen og rens åbningen – fjern opsamlingsposen og tøm kanalen (se 5.4.7) – rengør rotorhuset (se 5.4.10)
8. Unormal vibration under drift	– ubalancerede skæreanordninger – løse skæreanordninger – fastgørelsesanordningerne har løsnet sig	– kontakt din forhandler – kontakt din forhandler – kontrollér og fastspænd låseskruerne til motoren og rammen
9. Skæreanordningerne indkobles ikke eller standser ikke hurtigt nok, når de deaktiveres	– problemer ved indkoblingssystemet	– kontakt din forhandler
10. Usikker eller ineffektiv bremsning	– bremsen er ikke justeret korrekt	– kontakt din forhandler
11. Uregelmæssig fremkørsel, dårligt træk under opadgående kørsel eller maskinen udviser tendens til at krænge	– problemer med drivremmen eller indkoblingssystemet	– kontakt din forhandler
12. Med motoren i gang, og ved at aktivere fremføringsmotoren, bevæger maskinen sig ikke (hydrostatisk transmission)	– håndtag til udløsning er i position «B»	– sæt det tilbage i pos. «A» (se 4.23)

Såfremt driftsforstyrrelserne ikke afhjælpes efter udførelse af ovennævnte indgreb, skal der rettes henvendelse til Deres forhandler.

⚠ ADVARSEL! *Forsøg aldrig at udføre komplicerede reparationer uden det nødvendige udstyr og den fornødne tekniske viden. Ethvert indgreb, der ikke udføres korrekt, resulterer automatisk i bortfald af garantien og fabrikantens ansvar.*



Für den Motor und die Batterie wird auf die entsprechenden Bedienungsanleitungen verwiesen.

INHALT

1. SICHERHEITSVORSCHRIFTEN	1
2. DIE MASCHINE KENNENLERNEN	5
3. AUSPACKEN UND ZUSAMMENBAU	7
4. BEDIENTUNGSEINRICHTUNGEN UND KONTROLLINSTRUMENTE	8
5. GEBRAUCHSANLEITUNG	10
5.1 Empfehlungen für die Sicherheit	10
5.2 Kriterien für das Auslösen der Sicherheitseinrichtungen	10
5.3 Vorbereitungen vor Arbeitsbeginn ...	10
5.4 Gebrauch der Maschine	12
5.5 Betrieb an Hängen	15
5.6 Einige Tipps für einen schönen Rasen	15
6. WARTUNG	16
6.1 Empfehlungen für die Sicherheit	16
6.2 Ordentliche Wartung	16
6.3 Eingriffe an der Maschine	17
7. ANLEITUNG ZUR STÖRUNGSSUCHE ..	18

WIE IST DAS HANDBUCH ZU LESEN

Abschnitte mit besonders wichtigen Informationen zur Sicherheit und zum Betrieb sind im Text des Handbuchs nach folgenden Kriterien unterschiedlich hervorgehoben:

HINWEIS oder **WICHTIG**

Liefert erläuternde Hinweise oder andere Angaben über bereits an früherer Stelle gemachte Aussagen, in der Absicht, die Maschine nicht zu beschädigen bzw. Schäden zu vermeiden.

⚠ ACHTUNG! *Im Falle der Nichtbeachtung besteht die Möglichkeit, sich selbst oder Dritte zu verletzen.*

⚠ GEFAHR! *Im Falle der Nichtbeachtung besteht die Möglichkeit, sich selbst oder Dritte schwer zu verletzen, mit Todesgefahr.*

Im Handbuch sind verschiedene Ausführungen der Maschine beschrieben, die sich voneinander unterscheiden können, hauptsächlich durch:

- Antriebstyp: Mit mechanischem Getriebe oder mit stufenloser hydrostatischer Drehzahl-einstellung. Die Modelle mit hydrostatischem Antrieb sind an der Aufschrift „HYDRO“ er-

kennbar, die auf dem Typenschild angebracht ist (siehe 2.2);

- Bau- oder Zubehörteile, die in den verschiedenen Absatzgebieten nicht immer zur Verfügung stehen;
- Besondere Ausrüstungen.

Das Symbol  hebt jeden Unterschied im Gebrauch hervor und wird gefolgt von der Angabe der Ausführung, auf die es sich bezieht.

HINWEIS *Alle Angaben wie „vorne“, „hinten“, „rechts“ und „links“ beziehen sich auf den Bediener in sitzender Position (Abb. 1.1).*

WICHTIG *Für alle anderen Vorgänge, die sich auf Gebrauch und Wartung des Motors und der Batterie beziehen und die nicht in diesem Handbuch beschrieben sind, sind die den Motor und die Batterie betreffenden speziellen Bedienungsanleitungen zu Rate zu ziehen, die Bestandteil der mitgelieferten Dokumentation sind.*

1. SICHERHEITSVORSCHRIFTEN zur strengsten Beachtung

A) ALLGEMEINE HINWEISE

- 1) ACHTUNG! Bitte lesen Sie vor der Inbetriebnahme diese Gebrauchsanweisungen aufmerksam durch. Machen Sie sich mit den Bedienungsteilen und dem richtigen Gebrauch der Maschine vertraut. Lernen Sie, den Motor schnell abzustellen. Die Nichtbeachtung der Sicherheitshinweise und der Anweisungen kann zu Unfällen bzw. schweren Verletzungen führen. Bewahren Sie alle Hinweise und die Anweisungen für zukünftiges Nachschlagen auf.
- 2) Erlauben Sie niemals Kindern oder Personen, die nicht über die erforderlichen Kenntnisse dieser Gebrauchsanweisung verfügen, die Maschine zu benutzen. Örtliche Bestimmungen können das Mindestalter des Benutzers festlegen.
- 3) Benutzen Sie die Maschine niemals, wenn sich Personen, besonders Kinder, oder Tiere in ihrer Nähe aufhalten.
- 4) Die Maschine niemals verwenden, wenn der Benutzer müde ist oder sich nicht wohl fühlt, oder wenn er Arzneimittel oder Drogen, Alkohol oder andere Stoffe zu sich genommen hat, die seine Aufmerksamkeit und Reaktionsfähigkeit beeinträchtigen.
- 5) Beachten Sie, dass der Benutzer für Unfälle

und Schäden verantwortlich ist, die anderen Personen oder deren Eigentum widerfahren können. Es gehört zum Verantwortungsbereich des Benutzers, potenzielle Risiken des Geländes, auf dem gearbeitet wird, einzuschätzen. Außerdem muss er alle erforderlichen Vorsichtsmaßnahmen für seine eigene Sicherheit und die der andern ergreifen, insbesondere an Hängen, auf unebenem, rutschigem oder nicht festem Gelände.

6) Falls die Maschine an andere übergeben oder überlassen wird, muss sichergestellt werden, dass der Benutzer die Gebrauchsanweisungen in diesem Handbuch liest.

7) Keine Kinder oder andere Mitfahrer auf der Maschine befördern, denn sie könnten herunterfallen und sich schwer verletzen oder die sichere Fahrt beeinträchtigen.

8) Der Benutzer der Maschine muss die Anweisungen zu deren Führung strengstens beachten, insbesondere:

- Sich während der Arbeit nicht ablenken lassen und die notwendige Konzentration beibehalten;
- Daran denken, dass die Kontrolle über eine Maschine, die auf einem Hang abgleitet, nicht durch Bremsen wiedererlangt werden kann. Die wesentlichen Gründe für den Verlust der Kontrolle sind:
 - Mangelnde Bodenhaftung der Räder;
 - Zu schnelles Fahren;
 - Unangemessenes Bremsen;
 - Die Maschine ist für den Einsatz nicht geeignet;
 - Mangelnde Kenntnisse über Wirkungen, die von den Bodenverhältnissen herrühren können, insbesondere am Hang;
 - Falsche Verwendung als Zugfahrzeug.

9) Die Maschine verfügt über eine Reihe von Mikroschaltern und Sicherheitsvorrichtungen, die nie verändert oder entfernt werden dürfen, was den Verfall der Garantie und die Ablehnung jeder Haftung durch den Hersteller zur Folge hätte. Bevor Sie die Maschine benutzen, kontrollieren Sie immer, dass die Sicherheitsvorrichtungen funktionieren.

B) VORBEREITENDE MASSNAHMEN

1) Bei Benutzung der Maschine immer geschlossenes, rutschfestes Schuhwerk und lange Hosen tragen. Mähen Sie nicht barfußig oder mit leichten Sandalen bekleidet. Tragen Sie keine Ketten, Armbänder Kleidung mit flatternden Teilen oder Bändern und keine Krawatten. Binden Sie langes Haar zusammen. Tragen Sie immer einen Gehörschutz.

2) Überprüfen Sie sorgfältig das ganze Gelände, auf dem die Maschine eingesetzt wird, und entfernen Sie alle Gegenstände, die von der

Maschine weggeschleudert werden oder das Schneidwerkzeug und den Motor beschädigen könnten (Steine, Äste, Eisendrähte, Knochen usw.).

3) ACHTUNG: GEFAHR! Benzin ist hochgradig entflammbar.

- Den Kraftstoff in geeigneten Behältern aufbewahren;
- Tanken Sie nur im Freien und benutzen Sie einen Trichter. Während des Tankens und immer wenn Sie Benzin handhaben nicht rauchen;
- Benzin ist vor dem Starten des Motors einzufüllen. Während der Motor läuft oder bei heißer Maschine darf der Tankverschluss nicht geöffnet bzw. Benzin nachgefüllt werden;
- Falls Benzin übergelaufen ist, darf kein Versuch unternommen werden, den Motor zu starten. Stattdessen ist die Maschine von der benzinverschmutzten Fläche zu entfernen. Bis das Benzin vollständig verdampft ist und die Benzindämpfe verflüchtigt sind, vermeiden Sie alles, was einen Brand verursachen könnte;
- Tankverschluss und Verschluss des Benzinhaltbehälters müssen immer gut zugeschraubt sein.

4) Beschädigte Schalldämpfer austauschen.

5) Vor dem Gebrauch die ganze Maschine gründlich überprüfen, insbesondere: Eine Sichtkontrolle des Schneidwerkzeugs durchführen und kontrollieren, ob die Schrauben oder das Schneidwerkzeug abgenutzt oder beschädigt sind. Sind Schneidwerkzeug und Schrauben abgenutzt oder beschädigt, müssen diese en bloc ausgetauscht werden, damit die Auswuchtung erhalten bleibt. Eventuelle Reparaturen müssen bei einem Fachbetrieb ausgeführt werden.

6) Regelmäßig den Zustand der Batterie überprüfen. Im Falle von Beschädigungen an ihrer Hülle, am Deckel oder an den Klemmen muss sie ersetzt werden.

7) Bevor man mit der Arbeit beginnt, immer die Schutzeinrichtungen an der Auswurföffnung montieren (Grasfangeinrichtung, seitlicher Auswurfschutz oder hinterer Auswurfschutz).

C) HANDHABUNG

1) Der Motor darf nicht in geschlossenen Räumen laufen, in denen sich gefährliche Kohlenmonoxid-Gase ansammeln können. Das Anlassen hat im Freien oder an einem gut belüfteten Ort zu erfolgen. Immer daran denken, dass die Abgase giftig sind.

2) Nur bei Tageslicht oder bei guter künstlicher Beleuchtung und mit guten Sichtverhältnissen arbeiten. Personen, Kinder und Tiere vom Ar-

beitsbereich fern halten.

3) Vermeiden Sie, wenn möglich, nasses Gras zu mähen. Vermeiden Sie es, bei Regen und möglichem Gewitter zu arbeiten. Die Maschine nicht bei schlechtem Wetter verwenden, vor allem wenn Blitzgefahr besteht.

4) Vor dem Starten des Motors, die Schneidvorrichtung oder die Zapfwelle ausschalten und das Getriebe in den „Leerlauf“ stellen.

5) Geben Sie besonders Acht, wenn Sie sich Hindernissen annähern, die die Sicht behindern könnten.

6) Die Feststellbremse anziehen, wenn man die Maschine parkt.

7) Die Maschine darf nicht an Steigungen von mehr als 10° (17%) verwendet werden, unabhängig von der Arbeitsrichtung.

8) Beachten Sie, dass es keinen „sicheren“ Hang gibt. Das Fahren auf Rasen in Hanglagen erfordert besondere Aufmerksamkeit. Um zu vermeiden, dass die Maschine kippt oder man die Kontrolle verliert:

- Bei Bergauf- oder Bergabfahrten nicht ruckartig anhalten oder anfahren;
- Das Getriebe sanft einkuppeln und den Gang stets eingelegt lassen, besonders bei Bergabfahrten;
- Die Geschwindigkeit ist an Hängen und in engen Kurven zu vermindern;
- Auf Erhebungen, Vertiefungen und unsichtbare Gefahren achten;
- Niemals quer zum Hang mähen. An Hängen muss in Richtung des Gefälles aufwärts/abwärts und nicht quer gefahren werden. Bei Richtungswechsel ist sehr darauf zu achten, dass die hangaufwärts gerichteten Räder nicht auf Hindernisse stoßen (Steine, Äste, Wurzeln usw.), die ein seitliches Abrutschen, Umstürzen oder den Verlust der Kontrolle über die Maschine verursachen könnten.

9) Vor jedem Richtungswechsel am Hang ist die Geschwindigkeit zu vermindern und, wenn man die Maschine abstellt und unbewacht lässt, ist immer die Feststellbremse anzuziehen.

10) In der Nähe von abschüssigen Stellen, Gräben oder Dämmen besonders vorsichtig sein. Die Maschine kann umstürzen, wenn ein Rad über einen Rand hinaus geht oder wenn der Rand abrutscht.

11) Besonders vorsichtig sein, wenn man im Rückwärtsgang fährt und arbeitet. Schauen Sie hinter sich, bevor Sie in den Rückwärtsgang schalten und während Sie zurücksetzen, um sicherzustellen, dass keine Hindernisse vorhanden sind.

12) Seien Sie vorsichtig beim Ziehen von Lasten oder wenn Sie schwere Ausrüstungen verwenden:

- Für die Zugstangen nur zugelassene Anhängervorrichtungen benutzen;

- Lasten auf diejenigen beschränken, die leicht zu kontrollieren sind;
- Nicht ruckartig lenken. Vorsicht beim Rückwärtsfahren;
- Sofern im Handbuch empfohlen, Gegengewichte oder Gewichte an den Rädern benutzen.

13) Schalten Sie das Schneidwerkzeug oder die Zapfwelle aus und stellen Sie die Schneidwerkzeugbaugruppe in die höchste Position, wenn der Mäher über andere Flächen als Gras transportiert wird und wenn Sie den Rasenmäher zur Mähfläche hin- und wieder abtransportieren.

14) Wenn Sie die Maschine in der Nähe der Straße verwenden, achten Sie auf den Verkehr.

15) **ACHTUNG!** Die Maschine ist zum Fahren auf öffentlichen Straßen nicht zugelassen. Ihr Einsatz (im Sinne der Straßenverkehrsordnung) darf ausschließlich auf privatem Gelände erfolgen, das dem öffentlichen Verkehr nicht zugänglich ist.

16) Verwenden Sie die Maschine nie mit beschädigten Schutzeinrichtungen oder ohne die Grasfangeinrichtung, den seitlichen oder den hinteren Auswurfschutz.

17) Bringen Sie niemals Hände oder Füße in die Nähe von sich drehenden Teilen. Halten Sie sich immer entfernt von der Auswurföffnung.

18) Lassen Sie die Maschine nicht mit laufendem Motor im hohen Gras stehen, um Brandgefahr zu vermeiden.

19) Wenn Sie das Zubehör verwenden, richten Sie den Auswurf nie gegen Personen.

20) Verwenden Sie ausschließlich vom Hersteller der Maschine genehmigte Zubehörteile.

21) Die Maschine nicht verwenden, wenn das Zubehör/die Werkzeuge nicht in den vorgesehenen Punkten installiert sind.

22) Seien Sie vorsichtig, wenn Sie Grasfangeinrichtungen und Anbauteile verwenden, die die Stabilität der Maschine beeinträchtigen können, vor allem an Hängen.

23) Ändern Sie nicht die Grundeinstellung des Motors und lassen Sie ihn nicht überdrehen.

24) Die Komponenten des Motors, die sich während des Gebrauchs erhitzen nicht berühren. Es besteht Verbrennungsgefahr.

25) Das Schneidwerkzeug oder die Zapfwelle ausschalten, in den Leerlauf gehen und die Feststellbremse ziehen, den Motor anhalten und den Schlüssel abziehen (sicherstellen, dass alle beweglichen Teile vollkommen stillstehen):

- Wenn Sie die Maschine unbewacht lassen, oder die Fahrerposition verlassen;
- Bevor Sie Verstopfungen beseitigen oder den Auswurfkanal reinigen;
- Bevor Sie die Maschine überprüfen, reinigen oder Arbeiten an ihr durchführen;
- Nachdem ein Fremdkörper getroffen wurde. Prüfen Sie, ob Schäden an der Maschine

entstanden sind, und führen Sie die erforderlichen Reparaturen aus, bevor Sie die Maschine wieder benutzen.

26) Das Schneidwerkzeug oder die Zapfwelle ausschalten und den Motor anhalten (sicherstellen, dass alle beweglichen Teile vollkommen stillstehen):

- Bevor Sie nachtanken;
- Jedes Mal, wenn die Grasfangeinrichtung abgenommen oder wieder montiert wird;
- Jedes Mal, wenn der seitliche Auswurfflektor abgenommen oder wieder montiert wird.
- Bevor man die Schnitthöhe einstellt, falls dies nicht vom Fahrersitz aus erfolgen kann.

27) Das Schneidwerkzeug oder die Zapfwelle während des Transports und immer wenn sie nicht verwendet werden ausschalten.

28) Bevor Sie den Motor abstellen, nehmen Sie das Gas zurück. Nach Ende der Arbeit, schließen Sie die Benzinzufuhr, indem Sie die Anweisungen im Handbuch befolgen.

29) Auf die Schneidwerkzeugbaugruppe mit mehr als einem Schneidwerkzeug acht geben, da ein sich drehendes Schneidwerkzeug die Rotation der anderen bewirken kann.

30) ACHTUNG – Im Fall von Brüchen oder Unfällen während der Arbeit, sofort den Motor abstellen und die Maschine entfernen, damit sie keine weiteren Schäden anrichtet. Wenn bei einem Unfall man selbst oder Dritte verletzt werden, unverzüglich die der Situation angemessene erste Hilfe leisten und zur notwendigen Behandlung ein Krankenhaus aufsuchen. Entfernen Sie sorgfältig alle eventuellen Rückstände, die – falls sie unbeaufsichtigt bleiben – Schäden oder Verletzungen an Personen oder Tieren verursachen könnten.

31) ACHTUNG – Die in dieser Anleitung angegebenen Geräusch- und Vibrationspegel sind Höchstwerte beim Betrieb der Maschine. Der Einsatz eines nicht ausgewuchteten Schneidwerkzeugs, die zu hohe Fahrgeschwindigkeit und die fehlende Wartung wirken sich signifikant auf die Geräuschemissionen und die Vibrationen aus. Demzufolge müssen vorbeugende Maßnahmen getroffen werden, um mögliche Schäden durch zu hohen Lärm und Belastungen durch Vibrationen zu vermeiden; die Maschine warten, Gehörschutz tragen, während der Arbeit Pausen einlegen.

D) WARTUNG UND LAGERUNG

1) ACHTUNG! – Vor jedem Eingriff zur Reinigung oder Wartung den Schlüssel abziehen und die entsprechenden Anweisungen lesen. In allen Situationen, die Gefahren für die Hände mit sich bringen, geeignete Kleidung und Arbeitshandschuhe tragen.

2) ACHTUNG! – Die Maschine niemals mit

abgenutzten oder beschädigten Teilen verwenden. Die schadhaften oder verschlissenen Teile sind zu ersetzen und dürfen niemals repariert werden. Nur Original-Ersatzteile verwenden: Die Verwendung von nicht Original-Ersatzteilen und/oder nicht korrekt montierten Ersatzteilen beeinträchtigt die Sicherheit der Maschine, kann Unfälle und Verletzungen an Personen verursachen und befreit den Hersteller von jeder Verpflichtung und Haftung.

3) Alle Einstell- und Wartungsarbeiten, die nicht in diesem Handbuch beschrieben sind, müssen von Ihrem Händler oder einem Fachbetrieb ausgeführt werden, die über das Wissen und die erforderlichen Werkzeuge für eine korrekte Arbeitsausführung verfügen, um das ursprüngliche Sicherheitsniveau der Maschine beizubehalten. Eingriffe, die nicht von einer Fachstelle oder von unqualifiziertem Personal ausgeführt werden, haben grundsätzlich den Verfall der Garantie und jeglicher Haftung oder Verantwortung des Herstellers zur Folge.

4) Nach jedem Gebrauch den Schlüssel abziehen und die Maschine auf eventuelle Schäden überprüfen.

5) Sorgen Sie dafür, dass alle Muttern und Schrauben fest angezogen sind, um sicher zu sein, dass die Maschine immer unter guten Bedingungen arbeitet. Eine regelmäßige Wartung ist unerlässlich für die Sicherheit und die Erhaltung der Leistungsfähigkeit.

6) Kontrollieren Sie regelmäßig, dass die Schrauben des Schneidwerkzeugs fest angezogen sind.

7) Arbeitshandschuhe tragen, um die Schneidwerkzeuge zu handhaben, sie abzunehmen oder wieder zu montieren.

8) Beim Schärfen der Schneidwerkzeuge ist auf deren Auswuchtung zu achten. Alle Arbeiten, die Schneidwerkzeuge betreffen (Ausbau, Schärfen, Auswuchten, Einbau und/oder Auswechseln), sind aufwändige Arbeiten, die außer der Verwendung spezieller Werkzeuge auch ein bestimmtes Fachkönnen erfordern. Aus Sicherheitsgründen müssen diese Arbeiten daher immer in einem Fachbetrieb ausgeführt werden.

9) Regelmäßig die Funktion der Bremsen kontrollieren. Die Wartung der Bremsen ist wichtig. Falls erforderlich müssen sie repariert werden.

10) Prüfen Sie regelmäßig den seitlichen bzw. den hinteren Auswurfschutz, die Grasfangeinrichtung und das Ansauggitter. Falls sie beschädigt sind, müssen sie ersetzt werden.

11) Beschädigte Warn- und Hinweisschilder müssen ausgewechselt werden.

12) Wenn Sie die Maschine parken oder unbewacht lassen, senken Sie die Schneidwerkzeugbaugruppe ab.

13) Stellen Sie die Maschine an einem für Kinder unzugänglichen Platz ab.

14) Bewahren Sie die Maschine mit Benzin im Tank niemals in einem Raum auf, in dem Benzindämpfe mit offenem Feuer, einer Hitzequelle oder Funken in Berührung kommen könnten.

15) Lassen Sie den Motor abkühlen, bevor Sie die Maschine in einem Raum abstellen.

16) Um Brandgefahr zu vermeiden, halten Sie Motor und Auspufftopf, den Platz für die Batterie sowie den Platz, an dem Benzinkanister gelagert werden, frei von Gras, Blättern oder austretendem Fett. Die Grasfangeinrichtung leeren und keine Behälter mit gemähtem Gras in einem geschlossenen Raum aufbewahren.

17) Um Brandgefahr zu vermeiden, kontrollieren Sie regelmäßig, dass keine Öl- und/oder Kraftstoffverluste auftreten.

18) Falls der Tank zu entleeren ist, muss dies im Freien und bei kaltem Motor erfolgen.

19) Lassen Sie die Schlüssel nie eingesteckt oder in Reichweite von Kindern oder nicht befähigten Personen. Vor Beginn aller Wartungseingriffe immer den Zündschlüssel abziehen.

E) TRANSPORT

1) **ACHTUNG!** - Wenn die Maschine auf einem Lastwagen oder Anhänger transportiert werden soll, müssen Auffahrrampen von geeigneter Tragkraft, Breite und Länge verwendet werden. Die Maschine darf ausschließlich mit ausgeschaltetem Motor, ohne Fahrer und indem sie von einer entsprechenden Zahl von Personen geschoben wird aufgeladen werden. Während des Transports den Benzinhahn (falls vorgesehen) schließen, das Schneidwerkzeug oder Zubehör absenken, die Feststellbremse anziehen und die Maschine auf dem Transportmittel mit Seilen oder Ketten auf geeignete Weise sichern.

F) UMWELTSCHUTZ

1) Der Umweltschutz muss ein wesentlicher und vorrangiger Aspekt bei der Verwendung der Maschine sein, zum Vorteil des zivilen Zusammenlebens und unserer Umgebung. Vermeiden Sie es, ein Störellement Ihrer Nachbarschaft darzustellen.

2) Halten Sie sich strikt an die örtlichen Vorschriften für die Entsorgung von Verpackungen, Öl, Benzin, Filter, beschädigten Teilen oder sämtlichen weiteren umweltschädlichen Stoffen. Diese Stoffe dürfen nicht zusammen mit dem Hausmüll entsorgt werden, sondern müssen getrennt gesammelt und zum Wertstoffhof gebracht werden, der für die Wiederverwendung der Materiale sorgt.

3) Halten Sie sich strikt an die örtlichen Vorschriften für die Entsorgung der Schneidreste.

4) Bei der Außerbetriebnahme darf die Maschine nicht einfach in der Umwelt abgestellt

werden, sondern muss gemäß der örtlichen Vorschriften an einen Wertstoffhof übergeben werden.

2. DIE MASCHINE KENNENLERNEN

2.1 BESCHREIBUNG DER MASCHINE UND EINSATZBEREICH

Diese Maschine ist ein Gartenbaugerät, genauer gesagt ein Aufsitzmäher.

Die Maschine verfügt über einen Motor, der das Schneidwerkzeug betätigt und durch ein Gehäuse geschützt ist, sowie über ein Antriebssaggregat, das für die Bewegung der Maschine sorgt.

Der Bediener kann die Maschine führen und die Hauptsteuerungen betätigen ohne den Fahrersitz zu verlassen.

Die an der Maschine montierten Vorrichtungen sehen das Anhalten des Motors und des Schneidwerkzeugs innerhalb weniger Sekunden vor, falls die Handlungen des Bedieners nicht mit den vorgesehenen Sicherheitsbedingungen übereinstimmen.

Bestimmungsgemäße Verwendung

Diese Maschine ist zum Mähen von Gras geplant und gebaut.

Die Verwendung von speziellem Zubehör, das vom Hersteller als Original-Ausrüstung vorgesehen ist oder separat gekauft werden kann, ermöglicht es, diese Arbeit in verschiedenen Betriebsarten durchzuführen, die in diesem Handbuch oder in den Anleitungen zu den einzelnen Zubehöerteilen beschrieben sind. Ebenso kann die Möglichkeit, zusätzliche Anbaugeräte (falls vom Hersteller vorgesehen) anzubringen, den bestimmungsgemäßen Gebrauch auf andere Funktionen erweitern, innerhalb der Beschränkungen und zu den Bedingungen, die in den Anleitungen zu den einzelnen Anbaugeräten aufgeführt sind.

Benutzer

Diese Maschine ist für die Benutzung durch Verbraucher, also Laien bestimmt. Diese Maschine ist für den „Hobbygebrauch“ bestimmt.

Nicht bestimmungsgemäße Verwendung

Jede andere Verwendung, die von der oben genannten abweicht, kann sich als gefährlich erweisen und Personen- und/oder Sachschäden verursachen. Als nicht bestimmungsgemäße Verwendung gelten (beispielhaft):

– Transport von anderen Personen, Kindern

oder Tieren auf der Maschine oder einem Anhänger;

- Verwenden der Maschine für das Befahren von instabilem, rutschigem, vereistem, steinigem oder lockerem Untergrund, Pfützen oder stehendem Wasser, wo eine Beurteilung der Bodenbeschaffenheit nicht möglich ist;
- Betätigen des Schneidwerkzeugs in graslosen Bereichen;
- Verwenden der Maschine für das Sammeln von Laub oder Abfall.

Die nicht bestimmungsgemäße Verwendung der Maschine hat den Verfall der Garantie und die Ablehnung jeder Haftung seitens des Herstellers zur Folge. Dem Benutzer selbst dadurch entstandene oder Dritten zugefügte Schäden oder Verletzungen gehen zu Lasten des Benutzers.

2.2 TYPENSCHILD UND MASCHINENBAUTEILE (siehe Abbildungen auf Seite ii)

1. Schallleistungspegel
2. EG-Konformitätszeichen
3. Herstellungsjahr
4. Leistung und Betriebsgeschwindigkeit des Motors
5. Maschinentyp
6. Seriennummer
7. Maschinenmasse bei leerem Tank in kg
8. Name und Anschrift des Herstellers
9. Antriebstyp (wenn angegeben)
10. Artikelnummer

Das Beispiel der Konformitätserklärung finden Sie auf der vorletzten Seite des Handbuchs.



/---/---/---/---/---/---/---/

Hier die Seriennummer Ihrer Maschine eintragen (6)

Tragen Sie sofort nach dem Kauf der Maschine die Kennnummern (3 - 5 - 6) in die entsprechenden Felder auf der letzten Seite des Handbuchs ein.

Die Maschine hat einige wesentliche Bauteile mit folgenden Funktionen:

11. **Schneidwerkzeugbaugruppe:** ist das Gehäuse, das die rotierenden Schneidwerkzeuge umschließt.
12. **Schneidwerkzeuge:** sind die zum Mähen des Grasses bestimmten Bauteile. Die an den Außenseiten angebrachten Flügel erleichtern die Zuführung des gemähten Grasses zum Auswurfkanal.

13. **Auswurfkanal:** ist das Verbindungselement zwischen Schneidwerkzeugbaugruppe und Grasfangeinrichtung.
14. **Grasfangeinrichtung:** außer der Funktion, das gemähte Gras einzusammeln, kommt der Grasfangeinrichtung eine Sicherheitsfunktion zu. Sie verhindert, dass eventuell durch die Schneidwerkzeuge aufgenommene Gegenstände weit von der Maschine weggeschleudert werden.
15. **Seitlicher Auswurfdeflektor (falls vorgesehen):** verhindert, dass eventuell durch die Schneidwerkzeuge aufgenommene Gegenstände weit von der Maschine weggeschleudert werden.
16. **Motor:** liefert den Antrieb sowohl für die Schneidwerkzeuge als auch für die Räder. Seine Eigenschaften und Gebrauchsvorschriften sind in einem besonderen Handbuch beschrieben.
17. **Batterie:** liefert die Energie zum Anlassen des Motors. Ihre Eigenschaften und Gebrauchsvorschriften sind in einem besonderen Handbuch beschrieben.
18. **Sitz:** ist der Arbeitsplatz des Benutzers. Er ist mit einem Fühler ausgerüstet, der die Anwesenheit des Benutzers registriert und erforderlichenfalls ein Auslösen der Sicherheitsvorrichtungen bewirkt.
19. **Aufkleber mit Vorschriften und Sicherheitshinweisen:** enthalten die wichtigsten Vorschriften für eine sichere Arbeit.

2.3 SICHERHEITSVORSCHRIFTEN

Ihre Maschine muss mit Vorsicht benutzt werden. Um Sie daran zu erinnern, haben wir auf der Maschine Aufkleber mit Symbolen angebracht, die Sie auf die wichtigsten Vorsichtsmaßnahmen beim Gebrauch hinweisen. Diese Aufkleber sind als wesentlicher Bestandteil der Maschine anzusehen. Wenn sich ein Aufkleber löst oder unleserlich wird, wenden Sie sich an Ihren Händler, um sie zu ersetzen. Die Bedeutung der Symbole ist nachstehend erklärt.

31. **Achtung:** Vor dem Gebrauch der Maschine die Gebrauchsanweisungen lesen.
32. **Achtung:** den Zündschlüssel abziehen und die entsprechenden Anweisungen lesen, bevor Sie Wartungs- oder Reparaturarbeiten ausführen.
33. **Gefahr! Auswurf von Gegenständen:** Personen fernhalten.
34. **Gefahr! Umstürzen der Maschine:** Non Nicht an Hängen mit einer Neigung über 10° einsetzen.
35. **Gefahr! Körperverstümmelungen:** Sich vergewissern, dass Kinder von der Ma-

- schine fern bleiben, wenn der Motor läuft.
- 36. Schnittgefahr:** Schneidwerkzeuge in Bewegung. Führen Sie nie Hände oder Füße in den Sitz der Schneidwerkzeuge ein.

HINWEIS Die Bilder zu den Texten von Kapitel 3 ff. befinden sich auf Seite iii ff. dieses Handbuchs.

3. AUSPACKEN UND ZUSAMMENBAU

Aus Gründen der Lagerung und des Transports werden einige Bauteile der Maschine nicht in der Fabrik eingebaut, sondern müssen nach Entfernung der Verpackung nach den folgenden Anweisungen montiert werden.

WICHTIG Die Maschine wird ohne Motoröl und Benzin geliefert. Vor dem Anlassen des Motors ist Motoröl einzufüllen und Benzin zu tanken, wobei die Vorschriften des Motorhandbuchs zu beachten sind.

⚠ ACHTUNG! Das Auspacken und die Montage müssen auf einer ebenen und stabilen Oberfläche erfolgen. Es muss genügend Platz zur Bewegung der Maschine und der Verpackung sowie das geeignete Werkzeug zur Verfügung stehen.

3.1 AUSPACKEN

Beim Entfernen der Verpackung ist darauf zu achten, dass alle einzelnen Bauteile und mitgelieferten Zubehörteile nicht verloren gehen und dass die Schneidwerkzeugbaugruppe beim Abnehmen der Maschine von der Palette nicht beschädigt wird.

Die Standardverpackung enthält:

- die Maschine;
- die Abdeckung des Armaturenbretts;
- die Lenksäulenverkleidung;
- das Lenkrad;
- den Sitz;
- die Verlängerung des Steuerhebels zum Einschalten des Schneidwerkzeugs;
- die Bestandteile der Grasfangeinrichtung;
- den unteren Teil der hinteren Platte;
- die Komponenten für das Zubehör "Mulching" (falls vorgesehen);
- den seitlichen Auswurfdeflektor (falls vorgesehen);
- die zu verwendende Ausrüstung für die fertige Montage der verschiedenen Bauteile der Maschine (in getrennten Beuteln für jeden Gebrauch);
 - ein Batterieladegerät (falls vorgesehen)
 - 2 Zündschlüssel;

- eine Ersatzsicherung 10 A, die für eventuellen Bedarf aufzubewahren ist.
- die Gebrauchsanweisung und die Dokumente der Maschine.

HINWEIS Um eine Beschädigung der Schneidwerkzeugbaugruppe zu vermeiden, ist diese in die oberste Position zu bringen und das Herunterfahren der Maschine von der Palette muss mit äußerster Sorgfalt erfolgen.

Hydrostatischer Antrieb

- – Um das Herunterfahren von der Palette und das Versetzen der Maschine zu erleichtern, den hinteren Hebel zum Entsperrn des Antriebs in Pos. «B» (siehe 4.23) stellen.

Die Entsorgung der Verpackung muss gemäß den örtlichen Vorschriften erfolgen.

3.2 MONTAGE DER HINTEREN PLATTE (Abb. 3.1)

- Die mit "A" gekennzeichnete Ausrüstung verwenden.
Die Plättchen (1) an den beiden Haltebügel (2) und (3) wie abgebildet anbringen.

Die beiden Bügel (2) und (3) mit den Schrauben (4) an den Halterungen des Rahmens befestigen, dabei auf die Einhaltung der Position rechts und links achten.

Den unteren Teil (5) der hinteren Platte montieren und sie an den unteren Bügeln mit den Schrauben (6) befestigen, ohne diese ganz festzuziehen.

Hydrostatischer Antrieb

- – Sicherstellen, dass der Entriegelungshebel (7) korrekt in die Nut der hinteren Platte eingefügt ist und dass er frei läuft.

Die Schrauben (6) festziehen.

3.3 EINBAU DES ARMATURENBRETTES UND DES LENKRADS (Abb. 3.2)

- Die mit "B" gekennzeichnete Ausrüstung verwenden.

Die Maschine auf einer ebenen Fläche abstellen und die Vorderräder gerade stellen.

Die Verkleidung (3) auf die Lenksäule (2) montieren. Dabei darauf achten, dass der Stift (1) korrekt in den Sitz der Verkleidung eingefügt ist. Die Verlängerung der Lenksäule (3a) in das Loch der Verkleidung (3) einführen.

Die Abdeckung des Armaturenbretts (5) montieren. Dabei darauf achten, dass alle Befestigungen korrekt in ihren Sitzen einrasten.

Das Lenkrad (6) so auf die Verkleidung (3) montieren, dass die Speichen in Richtung Sitz ausgerichtet sind.

Das Lenkrad montieren und mit den mitgelieferten Schrauben (7a/b/c) in der angegebenen Reihenfolge befestigen.

Die Abdeckung des Lenkrads (8) aufsetzen, indem die drei Haken an ihrem jeweiligen Sitz einschnappen.

3.4 MONTAGE DES SITZES (Abb. 3.3)

- Die mit "C" gekennzeichnete Ausrüstung verwenden.

Den Sitz (1) mit den Schrauben (3a/b/c) auf der Platte (2) montieren.

3.5 MONTAGE DER VERLÄNGERUNG DES STEUERHEBELS ZUM EINSCHALTEN DES SCHNEIDWERKZEUGS (Abb. 3.4)

- Die mit "C" gekennzeichnete Ausrüstung verwenden.

Den Drehknopf (1) auf die Verlängerung (2) schrauben und dann die Verlängerung (2) an das Ende des Hebels (3) schrauben.

3.6 ANSCHLUSS DER BATTERIE (Abb. 3.5)

Die Batterie (1) befindet sich unter dem Sitz und ist zugänglich, indem man die Abdeckung (2) entfernt.

Den Steckverbinder der Batterie (3) an den Steckverbinder der Maschine (4) anschließen und das Kabel (5) so anbringen, dass es in seinem Sitz (7) festgehalten wird.

Die Batterie über den Steckverbinder (6) aufladen und dabei die Anleitungen aus dem Handbuch (siehe 6.2.3) befolgen, dann die Abdeckung (2) wieder aufsetzen.

3.7 MONTAGE DER GRASFANGEINRICHTUNG (Abb. 3.6)

- Die mit "D" gekennzeichnete Ausrüstung verwenden.

Den Auffangsack nach der in den Abbildungen gezeigten Reihenfolge montieren.

3.8 MONTAGE DES ZUBEHÖRS FÜR "MULCHING" (falls vorgesehen) (Abb. 3.7)

- Die mit "E" gekennzeichnete Ausrüstung verwenden.

Den Griff (1) auf die Deflektorklappe (2) montieren, dazu den Zapfen (3) mit Hilfe eines Hammers bis zum Anschlag drücken.

Ein Ende der Feder (4) in die Öffnung der Deflektorklappe (2) einfügen und mit dem in den entsprechenden Sitz (6) der Deflektorklappe (2) eingefügten Zapfen (5) befestigen.

Das andere Ende der Feder (4) in den weitesten Teil des Hakens (7) einfügen.

Mit Hilfe eines Schraubenziehers den engeren Teil des Hakens (7) an der Öffnung des Griffs (1) einhängen.

4. BEDIENUNGSEINRICHTUNGEN UND KONTROLLINSTRUMENTE

4.1 LENKRAD (Abb. 4.1 Nr.1)

Steuert die Lenkung der Vorderräder.

4.2 HEBEL DER FESTSTELLBREMSE (Abb. 4.1 Nr.2)

Die Feststellbremse verhindert, dass sich die Maschine in Parkstellung bewegt. Der Bremshebel hat zwei Positionen:

- «A» = Bremse gelöst
- «B» = Bremse angezogen

- Um die Feststellbremse zu ziehen, das Pedal (4.11 oder 4.21) ganz durchdrücken und den Hebel in Position «B» stellen. Wenn man den Fuß vom Pedal nimmt, bleibt dieses in der unteren Stellung blockiert.
- Um die Feststellbremse zu lösen, ist erneut das Pedal (4.11 oder 4.21) zu drücken und der Hebel geht in Position «A» zurück.

4.3 HEBEL ZUM EINSCHALTEN UND ABBREMSEN DER SCHNEIDWERKZEUGE (Abb. 4.1 Nr.3)

Dieser Hebel hat zwei Stellungen, die auf einem Schild angezeigt sind und folgendes bedeuten:

 Position «A» = Schneidwerkzeuge ausgeschaltet

 Position «B» = Schneidwerkzeuge eingeschaltet

WICHTIG *Der Hebel muss sanft eingelegt werden, wobei ruckartige Bewegungen vermieden werden müssen.*

- Wenn die Schneidwerkzeuge eingeschaltet werden, ohne dass die vorgesehenen Sicherheitsbedingungen erfüllt sind, schaltet sich der Motor aus und kann nicht angelassen werden (siehe 5.2).
- Beim Ausschalten der Schneidwerkzeugen (Position «A») wird gleichzeitig ein Bremsvorgang ausgelöst, welcher die Schneidwerkzeuge in fünf Sekunden zum Stillstand bringt.

4.4 HEBEL ZUR EINSTELLUNG DER SCHNITTHÖHE (Abb. 4.1 Nr.4)

Dieser Hebel hat verschiedene Stellungen und ermöglicht es, den Schnitt in unterschiedlichen Höhen einzustellen.

- Um von einer Position in die andere zu wechseln, muss man den Hebel seitlich verstellen und in eine der Sperrkerben einrasten lassen

4.5 ZÜNDUNGSSCHALTER MIT SCHLÜSSEL (Abb. 4.1 Nr.5)

Dieser Schalter mit Schlüssel hat die folgenden drei Positionen:

 «AUS» alles ausgeschaltet;

 «EIN» alle Funktionen aktiviert;

 «STARTEN» schaltet den Anlasser ein.

- Beim Loslassen des Zündschlüssels aus der Position «STARTEN» kehrt dieser automatisch in die Position «EIN» zurück.

4.6 GASHEBEL (Abb. 4.1 Nr.6)

Regelt die Drehzahl des Motors. Die auf dem Schild angezeigten Positionen entsprechen:

 «CHOKE» (falls vorgesehen) Kaltstart

 «LANGSAM» niedrigste Motordrehzahl

 «SCHNELL» höchste Motordrehzahl

- Die Position «CHOKE» (falls vorgesehen) bewirkt eine Anreicherung des Gemischs und darf nur während der zum Anlassen des kalten Motors notwendige Zeit benutzt werden.
- Beim Fahren wählt man eine Position zwischen «LANGSAM» und «SCHNELL».
- Während des Mähens ist den Hebel auf «SCHNELL» stellen.

4.7 FREIGABEPEDAL SCHNEIDEN IM RÜCKWÄRTSGANG (Abb. 4.1 Nr. 7)

Wenn man das Pedal gedrückt hält, kann man mit eingeschalteten Schneidwerkzeugen rückwärts fahren, ohne dass der Motor anhält.

Mechanischer Antrieb

4.11 KUPPLUNGS-/BREMSPEDAL (Abb. 4.2 Nr.11)

Dieses Pedal hat eine Doppelfunktion:
Im ersten Teil des Pedalwegs wirkt es als Kupplung und schaltet den Antrieb der Räder ein oder aus, und im zweiten dient es als Bremse, die auf die Hinterräder wirkt.

WICHTIG *Pedal zum Kuppeln nicht zu lange durchtreten, um eine Überhitzung und damit Beschädigung des Treibriemens zu vermeiden.*

HINWEIS *Während der Fahrt, den Fuß nicht auf dem Pedal abstützen.*

4.12 GANGSCHALTHEBEL (Abb. 4.2 Nr.12)

Dieser Hebel hat sechs Stellungen, vier für Vorwärtsgänge, eine Stellung für den Leerlauf «N» und eine für den Rückwärtsgang «R».
Um von einem Gang in den anderen zu schalten, das Pedal (4.11) den halben Weg durchtreten und den Hebel nach den Angaben auf dem Etikett verstellen.

ACHTUNG! *Der Gang muss bei stehender Maschine eingelegt werden.*

ACHTUNG! *Der Rückwärtsgang muss bei stehender Maschine eingelegt werden.*

Hydrostatischer Antrieb

4.21 BREMSPEDAL (Abb. 4.3 Nr.21)

Dieses Pedal betätigt die Bremse der Hinterräder.

4.22 ANTRIEBSPEDAL (Abb. 4.3 Nr.22)

Mit Hilfe dieses Pedals wird der Antrieb auf die Räder übertragen und die Geschwindigkeit der Maschine im Vorwärts- wie im Rückwärtsgang reguliert.

- Um den Vorwärtsgang einzulegen, drückt man mit der Fußspitze in Richtung «F»; verstärkt man den Druck auf das Pedal, erhöht man progressiv die Geschwindigkeit der Maschine.
- Um den Rückwärtsgang einzulegen, drückt man mit dem Absatz in Richtung «R».
- Lässt man das Pedal los, kehrt dieses automatisch in die Leerlaufposition «N» zurück.

⚠ ACHTUNG! *Das Einlegen des Rückwärtsganges muss im Stillstand erfolgen.*

HINWEIS *Wenn das Antriebspedal im Vorwärts- wie im Rückwärtsgang bei angezogener Feststellbremse (4.2) betätigt wird, schaltet sich der Motor aus.*

4.23 HEBEL ZUM ENTRIEGELN DES HYDROSTATISCHEN ANTRIEBS (Abb. 4.3 Nr.23)

Dieser Hebel hat zwei Positionen, die durch ein Schild gekennzeichnet sind:

- «A» = Antrieb eingeschaltet: für alle Betriebszustände beim Fahren und während des Mähens;
- «B» = Antrieb entriegelt: vermindert erheblich die Kraft, die erforderlich ist, um die Maschine bei ausgeschaltetem Motor von Hand zu schieben.

WICHTIG *Um Schäden an der Antriebsgruppe zu vermeiden, darf diese Operation nur bei stillstehendem Motor mit dem Pedal (4.22) in der Position «N» ausgeführt werden.*

5. GEBRAUCHSANLEITUNG

5.1 EMPFEHLUNGEN FÜR DIE SICHERHEIT

⚠ ACHTUNG! *Falls ein Einsatz überwiegend an Hängen (nie über 10°) vorgesehen ist, lesen Sie die Vorschriften zur sicheren Arbeit aufmerksam durch (siehe 5.5).*

WICHTIG *TAlle Bezüge auf die Positionen der Bedienteile sind im Kapitel 4 dargestellt.*

5.2 KRITERIEN FÜR DAS AUSLÖSEN DER SICHERHEITSEINRICHTUNGEN

Die Sicherheitseinrichtungen lösen nach zwei Kriterien aus:

- Sie verhindern des Anlassens des Motors, wenn nicht alle Voraussetzungen für die Sicherheit gegeben sind;
 - Sie schalten den Motor aus, wenn auch nur eine der Sicherheitsbedingungen ausfällt.
- a) Um den Motor anzulassen, müssen in jedem Fall:
- die Gangschaltung im „Leerlauf“ stehen;
 - die Schneidwerkzeuge ausgeschaltet sein;
 - der Benutzer aufsitzt.
- b) Der Motor wird ausgeschaltet, wenn:
- der Benutzer den Sitz verlässt;
 - bei eingeschalteten Schneidwerkzeugen die Grasfangeinrichtung angehoben wird;
 - das Schneidwerkzeug eingeschaltet, ohne dass die Grasfangeinrichtung angebracht ist;
 - die Feststellbremse angezogen wird, ohne dass das Schneidwerkzeug ausgeschaltet wurde;
 - es wird das Antriebspedal (siehe 4.22) mit betätigter Feststellbremse bedient.

5.3 VORBEREITUNGEN VOR ARBEITSBEGINN

Vor dem Beginn der Arbeit muss man eine Reihe von Kontrollen und Arbeiten durchführen, um sicherzustellen, dass die besten Ergebnisse erzielt und maximale Sicherheit erreicht wird.

5.3.1 Einstellung des Sitzes (Abb. 5.1)

Um die Position des Sitzes zu verändern, muss man die vier Befestigungsschrauben (1) lösen und den Sitz entlang der Ösen der Halterung verschieben.

Nachdem man die gewünschte Position gefunden hat, die vier Schrauben (1) festziehen.

5.3.2 Reifendruck (Abb. 5.2)

Der korrekte Reifendruck ist eine wesentliche Voraussetzung für die perfekte Ausrichtung der Schneidwerkzeugbaugruppe und folglich, um einen gleichmäßig gemähten Rasen zu bekommen. Die Schutzkappen ausschrauben und die Ventile mit einem Druckluftanschluss verbinden, der mit einem Druckmesser versehen ist und den Druck auf die angegebenen Werte einstellen.

5.3.3 Tanken und Öl einfüllen

HINWEIS Die zu verwendenden Benzin- und Öltypen sind in der Gebrauchsanweisung des Motors angegeben.

Um Zugang zum Ölmesstab zu erhalten, muss man den Sitz umkippen und die darunterliegende Abdeckung entfernen.

Bei abgestelltem Motor den Stand des Motoröls prüfen: gemäß den genauen Angaben im Handbuch des Motors muss der Ölstand zwischen den Markierungen MIN und MAX des Messstabs liegen. (Abb. 5.3)

Zum Tanken einen Trichter verwenden und darauf achten, dass der Tank nicht ganz gefüllt wird. (Abb. 5.4).

⚠ GEFAHR! Das Tanken muss bei abgestelltem Motor im Freien und an einem gut belüfteten Ort erfolgen. Man muss sich stets bewusst sein, dass Benzindämpfe brennbar sind! KEINE FLAMMEN IN DIE NÄHE DER TANKÖFFNUNG BRINGEN, UM DEN TANKINHALT ZU PRÜFEN, UND WÄHREND DES TANKENS NICHT RAUCHEN.

WICHTIG Vermeiden Sie es, Benzin über den Kunststoffteilen zu verschütten, um diese nicht zu beschädigen; bei versehentlichem Verschütten sofort mit Wasser abspülen. Die Garantie deckt keine an den Kunststoffteilen der Karosserie oder des Motors durch Benzin verursachte Schäden.

5.3.4 Vorbereitung der Maschine und Montage der Schutzeinrichtungen an der Auswurföffnung (Grasfangeinrichtung oder xseitlicher Auswurfdeflektor)

HINWEIS Diese Maschine ermöglicht das Mähen des Rasens auf verschiedene Arten, je nach montiertem Zubehör. Das hier genannte Zubehör kann Teil der Originalausstattung sein oder nachträglich erworben werden. Bevor man mit der Arbeit beginnt, sollte die Maschine entsprechend der gewünschten Schnittart eingestellt werden. DER ARBEITSGANG IST BEI AUSGESCHAL-

TETEM MOTOR DURCHZUFÜHREN.

⚠ ACHTUNG! Niemals die Maschine ohne eingebauten Auswurfschutz verwenden!

• Vorbereitung für das Mähen und Sammeln des Grasses in der Grasfangeinrichtung (Abb. 5.5)

Die Grasfangeinrichtung (1) einhängen, indem man die zwei Anschlüsse (2) in die Ösen der beiden Halterungen (3) einführt.

• Vorbereitung für das Mähen und den Feinschnitt des Grasses ("Mulching" Funktion) (Abb. 5.7)

Überprüfen, dass das Innere der Schneidwerkzeugbaugruppe ausreichend sauber ist und keine Verkrustungen durch Gras und Schlamm aufweist, die das Einfügen der Deflektorklappe für das "Mulching" erschweren könnten.

Die Schneidwerkzeugbaugruppe in die höchste Stellung bringen und das "Mulching"-Zubehör (1) von der Auswurföffnung her einfügen, indem man es fest bis zum Anschlag in den Auswurfkanal drückt.

Die zwei elastischen Bänder (2) in die beiden Öffnungen an den Seiten des Auswurfkanals (3) einhängen.

Dann die Grasfangeinrichtung wie oben angegeben anbringen.

• Vorbereitung für das Mähen und den seitlichen Auswurf des Grasses (Abb. 5.8)

Den Sicherheitshebel (1) und den seitlichen Auswurfschutz (2) anheben. Den seitlichen Auswurfdeflektor (3) einhängen und den Schutz (2) absenken, dabei sicherstellen, dass er fest an den Vorsprüngen (3a) des Deflektors befestigt bleibt.

Die korrekte Montage des seitlichen Auswurfdeflektors ist an der Ausrichtung der beiden Pfeile (4) zu sehen.

Dann die Grasfangeinrichtung wie oben angegeben anbringen.

5.3.5 Kontrolle der Sicherheit und Funktionsfähigkeit der Maschine

1. Prüfen, ob die Sicherheitseinrichtungen wie angegeben funktionieren (siehe 5.2).
2. Sicherstellen, dass die Bremse korrekt funktioniert.
3. Nicht mit dem Mähen beginnen, falls die Schneidwerkzeuge vibrieren oder Zweifel am Messerschiff bestehen, bedenken Sie immer:
 - Ein schlecht geschärftes Schneidwerkzeug reißt das Gras und verursacht ein Vergilben des Rasens.
 - Ein lockeres Schneidwerkzeug verursacht

anomale Vibrationen und kann Gefahren hervorrufen.

⚠ ACHTUNG! *Die Maschine nicht verwenden, wenn Sie Zweifel an deren Funktionsfähigkeit und Sicherheit haben. Setzen Sie sich sofort mit Ihrem Händler für die erforderlichen Kontrollen oder Reparaturen in Verbindung.*

5.4 GEBRAUCH DER MASCHINE

5.4.1 Anlassen

Um den Motor anzulassen (Abb. 5.9):

- den Benzinhahn (1) (falls vorgesehen) öffnen, der vom Raum des hinteren Rades links aus zugänglich ist;
- den Schalthebel in die Leerlaufstellung («N») (siehe 4.12 oder 4.22) bringen;
- die Schneidwerkzeuge ausschalten (siehe 4.3);
- an Hängen die Feststellbremse anziehen;
- beim Kaltstart den Chokehebel betätigen (siehe 4.6);
- bei bereits warmem Motor oder ohne Choke genügt es, den Hebel zwischen «LANGSAM» und «SCHNELL» zu stellen;
- den Zündschlüssel in das Zündschloss stecken, in die Stellung «EIN» drehen, um den Stromkreis einzuschalten und schließlich in die Stellung «STARTEN» bringen, um den Motor anzulassen;
- den Zündschlüssel nach dem Anspringen des Motors loslassen.

Nach einigen Sekunden des Betriebs den Gashebel auf «SCHNELL» und dann auf «LANGSAM» stellen.

WICHTIG *Der Choke (falls vorgesehen) muss ausgeschaltet werden, sobald sich der Motor normal dreht. Seine Betätigung bei bereits warmem Motor kann die Zündkerze verschmutzen und den unregelmäßigen Lauf des Motors zur Folge haben.*

HINWEIS *Falls beim Anlassen Schwierigkeiten auftreten sollten, den Anlasser nicht zu lange betätigen, um zu vermeiden, dass sich die Batterie entlädt und der Motor absäuft. Den Zündschlüssel in die Stellung «STOP» zurückstellen, einige Sekunden warten und dann den Vorgang wiederholen. Falls die Störung andauern sollte, verweisen wir auf Kapitel «7» des vorliegenden Handbuchs und auf die Gebrauchsanweisung des Motors.*

WICHTIG *Immer beachten, dass die Sicherheitseinrichtungen ein Anlassen des Motors verhindern, falls die Sicherheitsbedingungen nicht*

eingehalten werden (siehe 5.2).

In diesen Fällen muss man, nachdem die Voraussetzungen für das Anlassen geschaffen worden sind, den Zündschlüssel in die Stellung «STOP» zurückstellen, ehe man den Motor erneut anlässt.

5.4.2 Fahren der Maschine

Während des Fahrens:

- die Schneidwerkzeuge ausschalten;
- die Schneidwerkzeugbaugruppe in die oberste Stellung bringen (Position «7»);
- den Gashebel in eine Stellung zwischen «LANGSAM» und «SCHNELL» bringen.

Mechanischer Antrieb

- Das Pedal (siehe 4.11) ganz durchdrücken
- und den Schalthebel in die Stellung des 1. Ganges bringen (siehe 4.12).
- Bei ganz durchgetretenem Pedal die Feststellbremse lösen, das Pedal langsam loslassen, wobei es von der Funktion «Bremsen» in die Funktion «Kuppeln» gewechselt wird und die Hinterräder angetrieben werden (siehe 4.11).

⚠ ACHTUNG! *Das Loslassen des Pedals muss allmählich erfolgen, um zu vermeiden, dass ein zu ruckartiges Einkuppeln zum Aufbäumen der Maschine oder zum Verlust der Kontrolle führt.*

- Durch Betätigung des Gashebels und Wechseln der Gänge wird allmählich die gewünschte Geschwindigkeit erreicht.
- Um den Gang zu wechseln, muss das Kupplungspedal den halben Weg durchgetreten und der gewünschte Gang eingelegt werden (siehe 4.11).

WICHTIG *Der Gang darf nur bei stehender Maschine eingelegt werden.*

Hydrostatischer Antrieb

- Die Feststellbremse lösen und das Bremspedal loslassen (siehe 4.21).
- Das Antriebspedal (siehe 4.22) in Richtung «F» betätigen und durch entsprechenden Druck des Pedals und Betätigung des Gashebels die gewünschte Geschwindigkeit erreichen.

⚠ ACHTUNG! *Die Betätigung des Pedals muss stufenweise erfolgen (siehe*

- 4.22), um zu vermeiden, dass ein zu brüskes Einlegen des Antriebs auf die Räder ein Aufbäumen und den Verlust der Kontrolle über das Fahrzeug verursacht, insbesondere an Hängen.

5.4.3 Bremsen

Mechanischer Antrieb

- Zum Bremsen das Pedal ganz durchtreten (siehe 4.11), dabei zuerst die Geschwindigkeit mit dem Gashebel reduzieren, um das Bremssystem nicht unnötig zu überlasten.

Hydrostatischer Antrieb

- Zuerst durch Verminderung der Motordrehzahl die Geschwindigkeit der Maschine verlangsamen, dann das Bremspedal (siehe 4.21) drücken, um die Geschwindigkeit weiter zu verlangsamen, bis die Maschine anhält.
- Bereits beim Loslassen des Antriebspedals erzielt man bereits eine spürbare Verlangsamung der Maschine.

5.4.4 Rückwärtsgang

WICHTIG Der Rückwärtsgang darf nur bei stehender Maschine eingelegt werden.

WICHTIG Um mit eingeschalteten Schneidwerkzeugen rückwärts fahren zu können, muss das Freigabepedal gedrückt gehalten werden (siehe 4.7), damit der Motor nicht anhält.

Mechanischer Antrieb

- Das Pedal solange betätigen, bis die Maschine anhält. Um den Rückwärtsgang einzulegen, den Schalthebel seitlich versetzen und in die Stellung «R» bringen (siehe 4.12). Das Pedal allmählich zurücknehmen, um einzukuppeln und die Fahrt rückwärts zu beginnen.

Hydrostatischer Antrieb

- Um nach dem Anhalten der Maschine den Rückwärtsgang einzulegen, das Antriebspedal in Richtung «R» drücken (siehe 4.22).

he 4.22).

5.4.5 Gras mähen

Um mit dem Mähen zu beginnen:

- den Gashebel in die Stellung «SCHNELL» bringen;
- die Schneidwerkzeugbaugruppe in die oberste Stellung bringen;
- Den Motor einige Minuten aufwärmen lassen, bevor die Schneidwerkzeuge eingeschaltet werden;
- die Schneidwerkzeuge (siehe 4.3) nur auf der niedrigen Rasenfläche, nicht auf Kies oder in zu hohem Gras einschalten;

WICHTIG Wenn die Schneidwerkzeuge auf zu hohem Gras eingeschaltet werden, könnte die Drehzahl des Motors plötzlich absinken und in einigen Fällen könnte der Motor sich ausschalten oder die Kupplung könnte verbraucht werden.

- die Vorwärtsfahrt auf dem mit Gras bewachsenen Bereich allmählich und vorsichtig beginnen, wie zuvor bereits beschrieben;
- die Fahrgeschwindigkeit und die Schnitthöhe (siehe 4.4) entsprechend dem Zustand des Rasens (Höhe, Dichte und Feuchtigkeit des Grasses) einstellen.

Mechanischer Antrieb

- – Hohes und dichtes Gras, feuchter Rasen: 1. Gang
- – Niedriges Gras, trockener Rasen: 2. 3. Gang

HINWEIS Der vierte Gang ist nur für den Standortwechsel auf ebenem Gelände vorgesehen.

Hydrostatischer Antrieb

- Die Anpassung der Geschwindigkeit an den Zustand des Rasens wird stufenweise und progressiv erzielt, indem man das Pedal zur Geschwindigkeitsregelung entsprechend betätigt.

ACHTUNG! Beim Mähen an Hängen muss man die Fahrgeschwindigkeit vermindern, um die Voraussetzungen für die Sicherheit zu erfüllen (siehe 1A-C7-8-9).

In jedem Fall muss man die Geschwindigkeit jedes Mal dann vermindern, wenn man ein Abfallen der Motordrehzahl feststellt.

Man muss sich bewusst sein, dass man niemals einen guten Schnitt des Rasens erzielt, wenn die Fahrgeschwindigkeit in Bezug auf die Menge des zu mähenden Grasses zu hoch ist. Jedes Mal, wenn ein Hindernis überwunden werden soll, die Schneidwerkzeuge ausschalten und die Schneidwerkzeugbaugruppe in die oberste Stellung bringen.

5.4.6 Entleeren der Grasfangeinrichtung (Abb. 5.10)

HINWEIS *Das Entleeren der Grasfangeinrichtung darf nur bei ausgeschalteten Schneidwerkzeugen durchgeführt werden, andernfalls würde der Motor abschalten.*

Auf dem Rasen liegen bleibendes Gras zeigt an, dass die Grasfangeinrichtung gefüllt ist. Wenn man bei gefüllter Grasfangeinrichtung mit dem Mähen fortfährt, kann sich der Auswurfkanal verstopfen.

Um die Grasfangeinrichtung zu entleeren:

- die Schneidwerkzeuge ausschalten (siehe 4.3);
- die Motordrehzahl vermindern;
- in die Leerlaufstellung (N) (siehe 4.12 Mechanischer Antrieb oder 4.22 Hydrostatischer Antrieb) stellen und die Maschine anhalten;
- an Hängen die Feststellbremse anziehen;
- den hinteren Griff (1) fassen und die Grasfangeinrichtung zum Entleeren kippen.

5.4.7 Entleeren des Auswurfkanals

Das Mähen von sehr hohem oder nassem Gras kann in Verbindung mit einem zu schnellen Vorschub ein Verstopfen des Auswurfkanals verursachen. In diesem Fall muss man:

- die Maschine anhalten, die Schneidwerkzeuge ausschalten und den Motor abstellen;
- die Grasfangeinrichtung abnehmen;
- das angesammelte Gras von der Austrittsöffnung des Kanals aus entfernen.

⚠ ACHTUNG! *Diese Arbeit muss immer bei abgestelltem Motor erfolgen.*

5.4.8 Beendigung des Mähens

Nach dem Mähen die Schneidwerkzeuge ausschalten, die Motordrehzahl vermindern und die Rückfahrt mit der Schneidwerkzeugbaugruppe in der höchstmöglichen Stellung zurücklegen.

5.4.9 Beendigung der Arbeit

Die Maschine abstellen, den Gashebel in die Position «LANGSAM» stellen und den Motor durch Drehen des Zündschlüssels in die Stellung «STOP» ausschalten.

Nach dem Ausschalten des Motors den Benzinhahn (1) (falls vorgesehen) schließen (Abb. 5.11).

⚠ ACHTUNG! *Vor dem Ausschalten des Motors ist der Gashebel 20 Sekunden lang in die Stellung «LANGSAM» zu bringen, um mögliche Zündungsrückschläge zu vermeiden.*

WICHTIG *Um die Ladung der Batterie zu erhalten, den Schlüssel nicht in Position «EIN»-Stellung lassen wenn der Motor nicht läuft.*

5.4.10 Reinigung der Maschine

Nach jedem Gebrauch die Maschine außen reinigen, die Grasfangeinrichtung leeren und ausschütteln, um sie von Gras- und Erdresten zu befreien.

Die Kunststoffteile der Karosserie mit einem mit Wasser und Reinigungsmittel angefeuchteten Schwamm abreiben. Dabei ist darauf zu achten, dass der Motor, die Bauteile der elektrischen Anlage und die elektronische Steuerkarte unter dem Sitz nicht feucht werden.

WICHTIG *Keine Druckdüsen oder aggressive Flüssigkeiten zum Waschen der Karosserie und des Motors benutzen*

⚠ ACHTUNG! *Um eine optimale Wirkungsweise und Sicherheit der Maschine zu gewährleisten, dürfen sich auf der Oberseite der Schneidwerkzeugbaugruppe kein Schmutz oder trockenes Gras ansammeln.*

Die Schneidwerkzeugbaugruppe muss nach jeder Verwendung sorgfältig gereinigt werden, um jegliche Grasreste oder Verschmutzungen zu entfernen.

⚠ ACHTUNG! *Während der Reinigung der Schneidwerkzeugbaugruppe ist eine Schutzbrille zu tragen und Personen oder Tiere müssen vom Arbeitsbereich fern gehalten werden.*

a) Das Auswaschen der Schneidwerkzeugbaugruppe und des Auswurfkanals muss auf festem Boden durchgeführt werden:

- die Maschine je nach Betriebsart, in der sie

beim letzten Mal verwendet wurde, vorbereiten (siehe 5.3.4);

- einen Wasserschlauch an den dafür bestimmten Anschluss (1) anschließen und Wasser durchfließen lassen (Abb. 5.12);
- sich auf den Fahrersitz begeben;
- die Schneidwerkzeugbaugruppe ganz absenken;
- den Motor anlassen und den Antrieb im Leerlauf lassen;
- die Schneidwerkzeuge einschalten und sie einige Minuten lang drehen lassen.

Die Grasfangeinrichtung, den seitlichen Auswurfdeflektor oder das "Mulching"-Zubehör (falls vorhanden) abnehmen, sie auswaschen und so ablegen, dass sie schnell trocknen können.

b) Zur Reinigung des oberen Teils der Schneidwerkzeugbaugruppe:

- die Schneidwerkzeugbaugruppe ganz absenken (Position «1»);
- mit Druckluft die rechten und linken Öffnungen der Schutzabdeckungen ausblasen. (Abb. 5.13)

5.4.11 Einlagerung für längere Zeit

Wenn man eine längere Zeit der Stilllegung vorsieht (mehr als 1 Monat), muss man die Batteriekabel abklemmen und die Anweisungen in der Gebrauchsanweisung des Motors befolgen.

(Abb. 5.14) Den Kraftstoffhahn (1) schließen. Mit Hilfe einer Zange die Schelle (2) entfernen, die Kraftstoffleitung (3) abtrennen und den Tank leeren, dabei den gesamten Kraftstoff in einem geeigneten Behälter auffangen.

Den Hahn (1) öffnen, den Motor starten und so lange laufen lassen, bis er von selbst anhält, da der gesamte in den Leitungen und im Vergaser zurückgebliebene Kraftstoff aufgebraucht ist. Die Leitung (3) erneut anschließen und darauf achten, die Schlauchschelle (2) wieder richtig anzubringen.

Die Maschine an einen trockenen, vor Witterungseinflüssen geschützten Ort abstellen und, wenn möglich, mit einer Plane abdecken (siehe 8.3).

WICHTIG Die Batterie muss an einem kühlen und trockenen Ort aufbewahrt werden. Vor einer längeren Zeit der Stilllegung (mehr als 1 Monat) die Batterie immer aufladen und sie vor Wiederaufnahme der Arbeit nachladen (siehe 6.2.3).

Bei der Wiederaufnahme der Arbeit darauf achten, dass an den Leitungen, am Benzinhahn und dem Vergaser keine undichten Stellen auftreten.

5.5 GEBRAUCH AN HÄNGEN (Abb. 5.15)

Die angegebenen Grenzen beachten (**max 10° - 17%**).

⚠ ACHTUNG! An Hängen mit besonderer Vorsicht anfahren, um ein Aufbäumen der Maschine zu vermeiden. Ehe man bergab fährt, die Fahrgeschwindigkeit verringern.

⚠ GEFAHR! Niemals den Rückwärtsgang einlegen, um beim Bergabfahren die Geschwindigkeit zu reduzieren: Dies könnte besonders bei rutschigem Untergrund zu einem Verlust der Fahrzeugkontrolle führen.



Mechanischer Antrieb

- **⚠ GEFAHR!** Bergab niemals mit dem Schalthebel in Leerlaufstellung oder ausgekuppelt fahren. Immer einen niedrigen Gang einlegen, wenn man die Maschine abstellt und unbewacht lässt.



Hydrostatischer Antrieb

- Bergabfahrten sind ohne Betätigung des Antriebspedals (siehe 4.22) durchzuführen, um die Bremswirkung des hydrostatischen Antriebs zu nutzen, wenn das Getriebe nicht eingeschaltet ist.

5.6 EINIGE TIPPS FÜR EINEN SCHÖNEN RASEN

1. Damit der Rasen schön, grün und weich bleibt, muss man gleichmäßig mähen, ohne das Gras zu reißen. Der Rasen kann aus verschiedenen Grasarten bestehen. Bei häufigem Mähen wachsen Gräser, die viele Wurzeln bilden, mehr und es entsteht ein dichter Rasen; umgekehrt entwickeln sich bei unregelmäßigem Mähen hauptsächlich hohe Gräser und Unkraut (Kleeblatt, Gänseblümchen usw.)
2. Es ist immer empfehlenswert, das Gras zu mähen, wenn es trocken ist.
3. Die Schneidwerkzeuge müssen in gutem Zustand und gut geschliffen sein, damit der Schnitt sauber wird, ohne Ausfransungen, die zu einem Vergilben der Spitzen führen würden.
4. Der Motor muss mit maximaler Drehzahl laufen, um einen sauberen Schnitt des Rasens zu erzielen und um dem geschnittenen Gras einen wirkungsvollen Schub durch den Auswurfkanal zu verleihen.
5. Die Mähfrequenz muss im Verhältnis zum

Wachstum des Grasses erfolgen, um zu vermeiden, dass das Gras zwischen einem Schnitt und dem andern zu stark wächst.

6. In den warmen und trockenen Jahreszeiten ist es zweckmäßig, das Gras etwas höher wachsen zu lassen, um das Austrocknen des Bodens zu vermindern.
7. Die optimale Höhe eines gepflegten Rasens beträgt ca. 4-5 cm, und bei jedem Mähen sollte dieser um nicht mehr als 1/3 der Gesamthöhe gekürzt werden. Wenn das Gras sehr hoch ist, ist es besser, in zwei Durchgängen in einem Abstand von einem Tag zu mähen, den ersten mit den Schneidwerkzeugen in maximaler Höhe und eventuell reduzierter Schnittbreite, den zweiten in der gewünschten Höhe. (Abb. 5.16)
8. Das Aussehen des Rasens wird besser, wenn die Schnitte in wechselnden Richtungen ausgeführt werden. (Abb. 5.17)
9. Wenn der Auswurfkanal mit Gras zu verstopfen droht, ist es angebracht, die Fahrgeschwindigkeit zu vermindern, denn sie kann im Hinblick auf den Zustand des Rasens zu hoch sein. Wenn das Problem anhält, sind schlecht geschärfte Schneidwerkzeuge oder verformte Flügelprofile wahrscheinliche Ursachen.
10. Besondere Vorsicht ist beim Mähen in der Nähe von Sträuchern und niedrigen Bordsteinen geboten, welche die waagrechte Ausrichtung der Schneidwerkzeugaubau-

gruppe beeinträchtigen und deren Rand, sowie die Schneidwerkzeuge beschädigen könnten.

6. WARTUNG

6.1 EMPFEHLUNGEN FÜR DIE SICHERHEIT

⚠ ACHTUNG! *Setzen Sie sich unverzüglich mit Ihrem Händler oder einem Fachbetrieb in Verbindung, falls Probleme beim Betrieb folgender Teile auftreten*

- **Bremse,**
- **Einschalten und Anhalten der Schneidwerkzeuge,**
- **Zuschalten des Antriebs für Vorwärts- oder Rückwärtsfahrt.**

6.2 ORDENTLICHE WARTUNG

Die Tabelle soll Ihnen zu helfen, Ihre Maschine leistungsfähig und sicher zu erhalten. In ihr sind die wichtigsten Eingriffe und die jeweils vorgesehenen Intervalle angegeben.

In den seitlichen Feldern können Sie das Datum oder die Zahl der Betriebsstunden eintragen, zu denen der Eingriff vorgenommen wurde.

Maßnahme		Std.	Ausgeführt (Datum / Std.)							
1.	MASCHINE									
1.1	Kontrolle Befestigung und Schliff Schneidwerkzeuge ³⁾	25								
1.2	Auswechseln Schneidwerkzeuge ³⁾	100								
1.3	Kontrolle Antriebsriemen ³⁾	25								
1.4	Auswechseln Antriebsriemen ²⁾³⁾	-								
1.5	Kontrolle Steuerriemen Schneidwerkzeuge ³⁾	25								
1.6	Auswechseln Steuerriemen Schneidwerkzeuge ²⁾³⁾	-								
1.7	Kontrolle und Einstellung der Bremse ³⁾	25								
1.8	Kontrolle und Einstellung des Antriebs ³⁾	25								
1.9	Kontrolle Einschalten und Bremsen Schneidwerkzeuge ³⁾	25								
1.10	Kontrolle aller Befestigungen	25								
1.11	Allgemeine Schmierung ⁴⁾	25								
2.	MOTOR ¹⁾									

Maßnahme		Std.	Ausgeführt (Datum / Std.)						
2.1	Motorölwechsel	...							
2.2	Kontrolle und Reinigung des Luftfilters	...							
2.3	Auswechseln des Luftfilters	...							
2.4	Kontrolle des Benzinfilters	...							
2.5	Auswechseln des Benzinfilters	...							
2.6	Kontrolle und Reinigung der Kontakte der Zündkerze	...							
2.7	Austausch der Zündkerze	...							

- 1) Im Handbuch des Motors die komplette Liste und die zeitlichen Abstände für die Arbeiten einsehen
- 2) Setzen Sie sich bei den ersten Anzeichen des schlechten Betriebs mit Ihrem Händler in Verbindung.
- 3) Diese Arbeit muss durch Ihren Händler oder einen Fachbetrieb ausgeführt werden.
- 4) Die allgemeine Schmierung aller Gelenke sollte außerdem vor jedem längeren Stillstand der Maschine ausgeführt werden.

6.2.1 Motor (Abb. 6.1)

Die in der Gebrauchsanweisung des Motors angegebenen Vorschriften befolgen. Der Ablass des Motoröls erfolgt mit Hilfe einer dazu geeigneten Spritze (2) (Sonderzubehör), nachdem man den Einfüllstutzen (1) abgeschraubt hat.

Auf der Spritze (2) einen Schlauch (3) von geeignetem Durchmesser und mindestens 400 mm Länge anbringen; den Schlauch (3) weit in die Öffnung einführen und dann das ganze Öl des Motors absaugen, dabei daran denken, dass zur vollständigen Leerung dieser Vorgang einige Mal wiederholt werden muss.

6.2.2 Hinterachse

Sie besteht aus einer geschlossenen Einheit und bedarf keiner Wartung. Sie unterliegt einer Dauerschmierung, die nicht ausgewechselt oder nachgefüllt werden muss.

6.2.3 Batterie (Abb. 6.2)

Es ist äußerst wichtig, eine akkurate Wartung der Batterie vorzunehmen, um gute Leistungen zu garantieren.

Die Batterie muss regelmäßig aufgeladen werden. Hierzu wird das Ladegerät verwendet, das mitgeliefert wird (wenn vorgesehen).

Die Batterie Ihrer Maschine muss unbedingt vollständig geladen werden:

- bevor Sie die Maschine nach dem Kauf zum

ersten Mal verwenden;

- Immer nach 20 Motorstarts;
- vor jeder längeren Periode des Stillstands der Maschine;
- vor der Inbetriebnahme nach einer längeren Periode des Stillstands.

Den Ladevorgang, der in dem der Batterie beiliegenden Handbuch beschrieben ist, genau befolgen. Geschieht dies nicht oder wird die Batterie nicht geladen, können die Elemente der Batterie dauerhafte Schäden erleiden.

Eine entladene Batterie muss so bald wie möglich geladen werden.

WICHTIG *Das Laden muss mit einem Gleichstromgerät durchgeführt werden. Andere Ladesysteme können der Batterie Schäden zufügen, die nicht zu beheben sind.*

Die Maschine ist mit einem Ladeanschluss (1) ausgestattet, der an den entsprechenden Anschluss des geeigneten Batterieladegerätes anzuschließen ist, das mitgeliefert wird (falls vorgesehen) oder auf Anfrage verfügbar ist (siehe 8.2).

WICHTIG *Dieser Ladeanschluss darf nur für die Verbindung mit dem vom Hersteller vorgesehenen Batterieladegerät verwendet werden. Für seine Verwendung:*

- die Hinweise befolgen, die in den Anleitungen des Ladegeräts aufgeführt sind;
- die Hinweise befolgen, die im Handbuch der Batterie aufgeführt sind.

6.3 EINGRIFFE AN DER MASCHINE

6.3.1 Ausrichtung der Schneidwerkzeugbaugruppe (Abb. 6.3)

Eine gute Einstellung der Schneidwerkzeugbaugruppe ist wichtig, um einen gleichmäßig gemähten Rasen zu erhalten.

Im Falle des unregelmäßigen Schnittes den Reifendruck kontrollieren.

Falls dies nicht ausreichen sollte, um ein gleichmäßiges Mähergebnis zu erhalten, den Händler für notwendige Überprüfungen und für die Ausrichtung der Schneidwerkzeugbaugruppe kontaktieren.

6.3.2 Radwechsel (Abb. 6.4)

Bei eben abgestellter Maschine Unterlagen unter einem tragenden Element des Fahrgestells auf der Seite des zu wechselnden Rads anbringen.

Die Räder werden durch einen Sprengring (1) gehalten, der mit einem Schraubenzieher herabgenommen werden kann.

HINWEIS *Im Falle des Wechsels eines oder beider Hinterräder muss man sich versichern, dass etwaige Differenzen des äußeren Durchmessers nicht größer als 8 - 10 mm sind. Andernfalls sollte man, um unregelmäßige Schnittergebnisse zu vermeiden, die Schneidwerkzeugbaugruppe ausrichten.*

WICHTIG *Vor der erneuten Montage eines Rads muss die Achse mit Fett beschichtet werden. Den Sprengring (1) und die Unterlegscheibe (2) wieder sorgfältig einsetzen.*

6.3.3 Reparatur oder Wechsel der Reifen

Jeder Ersatz oder jede Reparatur eines Reifens als Folge eines Lochs muss von einem Reifenfachmann in der Art ausgeführt werden, die für den verwendeten Reifentyp vorgesehen ist.

6.3.4 Auswechseln einer Sicherung (Abb. 6.5)

Die elektrische Anlage und die elektronische Steuerkarte werden durch eine Sicherung geschützt. Wenn diese auslöst, schaltet der Motor aus. In diesem Fall die Abdeckung (1) entfernen, um Zugang zur Sicherung (2) zu erhalten, die sich in der Nähe der Batterie befindet; Die Stärke ist jeweils auf der Sicherung angegeben.

WICHTIG *Eine durchgebrannte Sicherung muss immer durch eine Sicherung des gleichen Typs und der gleichen Leistung ersetzt werden, niemals durch eine Sicherung mit anderer Leistung.*

Falls sich die Ursachen nicht beseitigen lassen, ist ein Autorisierter Kundendienst aufzusuchen.

6.3.5 Ausbau, Ersatz und Wiedereinbau der Schneidwerkzeuge

⚠ ACHTUNG! *Bei Handhabung der Schneidwerkzeuge müssen immer Arbeitshandschuhe getragen werden.*

⚠ ACHTUNG! *Beschädigte oder verbogene Schneidwerkzeuge sind immer auszuwechseln; niemals versuchen, sie zu reparieren! STETS ORIGINAL SCHNEIDWERKZEUGE VERWENDEN!*

Auf dieser Maschine ist die Verwendung von Schneidwerkzeugen mit dem in der Tabelle auf Seite ii angegebenen Code vorgesehen.

Aufgrund der Weiterentwicklung des Produkts könnten die oben genannten Schneidwerkzeuge im Laufe der Zeit durch andere ersetzt werden, die gleiche Eigenschaften der Austauschbarkeit und Betriebssicherheit aufweisen.

7. ANLEITUNG ZUR STÖRUNGSSUCHE

STÖRUNG	MÖGLICHE URSACHE	ABHILFE
1. Mit dem Zündschlüssel auf «STARTEN» funktioniert der Anlasser nicht	<p>Blockieren der elektronischen Steuerkarte wegen:</p> <ul style="list-style-type: none"> – Batterie leer – Sicherung durchgebrannt – Fehlerhafter Masseanschluss an Motor oder Fahrgestell – Masseanschlüsse der Mikroschalter unterbrochen – Fehlerhafter Masseanschluss Anlasser – Fehlende Voraussetzung zum Anlassen 	<p>Den Zündschlüssel auf «STOP» stellen und die Ursachen der Störung suchen:</p> <ul style="list-style-type: none"> – Batterie laden (siehe 6.2.3) – Sicherung (10 A) auswechseln (siehe 6.3.4) – die Anschlüsse der schwarzen Kabel der Erdung überprüfen – Anschlüsse überprüfen – Masseanschlüsse überprüfen – Überprüfen, ob die Bedingungen zum Starten erfüllt sind (siehe 5.2.a)
2. Mit dem Zündschlüssel auf «STARTEN» schaltet der Anlasser ein, aber der Motor läuft nicht an	<ul style="list-style-type: none"> – Mangelnder Zufluss von Benzin – Schaden an der Zündanlage 	<ul style="list-style-type: none"> – Benzinstand prüfen (siehe 5.3.3) – Benzinfilter überprüfen – Befestigung der Kappe der Zündkerze überprüfen – Sauberkeit und korrekten Elektrodenabstand überprüfen
3. Der Motor schaltet aus	<p>Blockieren der elektronischen Steuerkarte wegen:</p> <ul style="list-style-type: none"> – Masseanschlüsse der Mikroschalter unterbrochen – Batterie leer – Batterie nicht angeschlossen (wackelnder Kontakt) – Fehlerhafter Masseanschluss Motor 	<p>Den Zündschlüssel auf «STOP» stellen und die Ursachen der Störung suchen:</p> <ul style="list-style-type: none"> – Anschlüsse überprüfen – Batterie laden (siehe 6.2.3) – Anschlüsse prüfen (siehe 3.5) – Masseanschluss Motor überprüfen
4. Anlassen erschwert oder Betrieb des Motors unregelmäßig	<ul style="list-style-type: none"> – Vergaserprobleme 	<ul style="list-style-type: none"> – Luftfilter reinigen oder auswechseln – Vergaserwanne reinigen – Tank leeren und frisches Benzin einfüllen – Benzinfilter kontrollieren und erforderlichenfalls auswechseln
5. Absinken der Leistung des Motors während des Mähens	<ul style="list-style-type: none"> – Fahrgeschwindigkeit im Verhältnis zur Schnitthöhe zu hoch 	<ul style="list-style-type: none"> – Fahrgeschwindigkeit vermindern und/oder Schnitthöhe anheben (siehe 4.4)
6. Beim Einschalten der Schneidwerkzeuge geht der Motor aus	<ul style="list-style-type: none"> – Der Einschalthebel der Schneidwerkzeuge wird zu schnell bewegt – Es fehlt die Voraussetzung zum Einschalten 	<ul style="list-style-type: none"> – Die Einschaltbewegung langsamer vornehmen – Prüfen, ob die Sicherheitsbedingungen (siehe 5.2.b) erfüllt sind

STÖRUNG	MÖGLICHE URSACHE	ABHILFE
7. Schnitt ungleichmäßig und Grasaufnahme unzureichend	<ul style="list-style-type: none"> – Schneidwerkzeugbaugruppe nicht parallel zum Boden – Schlechter Schnitt der Schneidwerkzeuge – Fahrgeschwindigkeit im Verhältnis zur Höhe des zu mähenden Grases hoch – Verstopfung des Auswurfkanals – Die Schneidwerkzeugbaugruppe ist voller Gras 	<ul style="list-style-type: none"> – Reifendruck prüfen (siehe 5.3.2) – Ausrichtung der Schneidwerkzeugbaugruppe zum Boden wiederherstellen (siehe 6.3.1) – Sich mit dem Händler in Verbindung setzen – Fahrgeschwindigkeit vermindern und/oder Schneidwerkzeugbaugruppe anheben (siehe 5.4.5) – Warten, bis Rasen trocken ist – Die Grasfangeinrichtung abnehmen und den Kanal entleeren (siehe 5.4.7) – Die Schneidwerkzeugbaugruppe reinigen (siehe 5.4.10)
8. Nicht normale Vibrationen während des Betriebs	<ul style="list-style-type: none"> – der nicht ausgewuchteten Schneidwerkzeugen; – der gelockerten Schneidwerkzeugen; – Befestigungen gelockert 	<ul style="list-style-type: none"> – Sich mit dem Händler in Verbindung setzen – Sich mit dem Händler in Verbindung setzen – Befestigungsschrauben des Motors und des Fahrgestells überprüfen und festziehen
9. Die Schneidwerkzeuge schalten sich nicht zu oder stoppen nicht schnell genug wenn sie ausgekuppelt werden	<ul style="list-style-type: none"> – Probleme am Einschaltssystem 	<ul style="list-style-type: none"> – Sich mit dem Händler in Verbindung setzen
10. Bremsleistung unregelmäßig oder ungenügend	<ul style="list-style-type: none"> – Bremse nicht korrekt eingestellt 	<ul style="list-style-type: none"> – Sich mit dem Händler in Verbindung setzen
11. Unregelmäßiger Vortrieb, schlechter Antrieb bergauf, oder Neigung der Maschine zum Aufbäumen	<ul style="list-style-type: none"> – Probleme mit dem Antriebsriemen oder der Kupplungsvorrichtung 	<ul style="list-style-type: none"> – Sich mit dem Händler in Verbindung setzen
12. Wenn man bei laufendem Motor das Antriebspedal betätigt, bewegt sich die Maschine nicht (mit hydrostatischer Antrieb)	<ul style="list-style-type: none"> – Entriegelungshebel in Position «B» 	<ul style="list-style-type: none"> – Hebel in die Stellung «A» (siehe 4.23 bringen)

Wenn die Störungen nach den oben beschriebenen Eingriffen anhalten, ist Ihren Händler zu kontaktieren.

▲ ACHTUNG! *Versuchen Sie niemals, schwierige Reparaturen auszuführen, ohne dazu die Mittel und die erforderlichen technischen Kenntnisse zu haben. Jeder Eingriff führt automatisch zum Verfall der Garantie und zur Ablehnung jeder Haftung des Herstellers.*



Για τον κινητήρα και την μπαταρία, διαβάστε τα αντίστοιχα εγχειρίδια οδηγιών.

ΠΕΡΙΕΧΟΜΕΝΑ

1. ΚΑΝΟΝΕΣ ΑΣΦΑΛΕΙΑΣ	1
2. ΓΝΩΡΙΜΙΑ ΜΕ ΤΟ ΜΗΧΑΝΗΜΑ	5
3. ΑΠΟΣΥΣΚΕΥΑΣΙΑ ΚΑΙ ΣΥΝΑΡΜΟΛΟΓΗΣΗ	7
4. ΧΕΙΡΙΣΤΗΡΙΑ ΚΑΙ ΟΡΓΑΝΑ ΕΛΕΓΧΟΥ	8
5. ΟΔΗΓΙΕΣ ΧΡΗΣΗΣ	10
5.1 Προειδοποιήσεις ασφαλείας	10
5.2 Κριτήρια επέμβασης των διατάξεων ασφαλείας	10
5.3 Προκαταρκτικές ενέργειες πριν την έναρξη των εργασιών	10
5.4 Χρήση του μηχανήματος	12
5.5 Χρήση σε επικλινή εδάφη	15
5.6 Μερικές συμβουλές για τη σωστή διατήρηση του γκαζόν	15
6. ΣΥΝΤΗΡΗΣΗ	16
6.1 Προειδοποιήσεις ασφαλείας	16
6.2 Τακτική συντήρηση	16
6.3 Επεμβάσεις στο μηχανήμα	18
7. ΟΔΗΓΟΣ ΑΝΕΥΡΕΣΗΣ ΤΩΝ ΒΛΑΒΩΝ	19

ΠΩΣ ΝΑ ΣΥΜΒΟΥΛΕΥΘΕΙΤΕ ΤΟ ΕΓΧΕΙΡΙΔΙΟ

Στο κείμενο του εγχειριδίου, μερικές παράγραφοι που περιέχουν σημαντικές πληροφορίες για την ασφάλεια και τη λειτουργία του μηχανήματος, υποδεικνύονται με διαφορετικό τρόπο, η σημασία των οποίων είναι η εξής:

ΣΗΜΕΙΩΣΗ ή ΣΗΜΑΝΤΙΚΟ

Περιέχει επεξηγήσεις ή άλλα στοιχεία σχετικά με προηγούμενες οδηγίες, για την αποφυγή βλαβών στο μηχανήμα ή για να μην προκληθούν ζημιές.

▲ ΠΡΟΣΟΧΗ! *Πιθανότητα πρόκλησης τραυματισμών σε εσάς ή σε τρίτους σε περίπτωση μη τήρησης.*

▲ ΚΙΝΔΥΝΟΣ! *Πιθανότητα πρόκλησης σοβαρών τραυματισμών σε εσάς ή σε τρίτους με κίνδυνο θανάτου σε περίπτωση μη τήρησης.*

Στο εγχειρίδιο περιγράφονται διάφορες εκδόσεις του μηχανήματος, που οι κύριες διαφορές μεταξύ τους αφορούν:

– τύπος συστήματος μετάδοσης: με μηχανικό

σασμάν ή με συνεχή υδροστατική ρύθμιση της ταχύτητας. Τα μοντέλα με υδροστατική μετάδοση αναγνωρίζονται από την ένδειξη «HYDRO» που αναγράφεται στην πινακίδα αναγνώρισης (βλ. 2.2).

- την παρουσία εξαρτημάτων ή αξεσουάρ που δεν είναι πάντοτε διαθέσιμα σε όλες τις χώρες πώλησης,
- ειδικούς εξοπλισμούς.

Το σύμβολο «» υποδεικνύει κάθε διαφορά που αφορά τη χρήση. Μετά το σύμβολο ακολουθεί η έκδοση στην οποία αναφέρεται.

ΣΗΜΕΙΩΣΗ Όλες οι αναφορές «εμπρός», «πίσω», «δεξιά» και «αριστερά», αναφέρονται στη θέση με το χειριστή καθισμένο. (Εικ. 1.1)

ΣΗΜΑΝΤΙΚΟ Για τις οδηγίες χρήσης και συντήρησης που αφορούν τον κινητήρα και την μπαταρία και δεν περιγράφονται στο παρόν εγχειρίδιο, συμβουλευθείτε τα ειδικά εγχειρίδια οδηγιών που αποτελούν αναπόσπαστο μέρος του μηχανήματος.

1. ΚΑΝΟΝΕΣ ΑΣΦΑΛΕΙΑΣ να τηρούνται σχολαστικά

Α) ΕΚΠΑΙΔΕΥΣΗ

- 1) ΠΡΟΣΟΧΗ! Διαβάστε τις οδηγίες πριν χρησιμοποιήσετε το μηχανήμα. Εξοικειωθείτε με τους λεβιέδες και τη χρήση του μηχανήματος. Μάθετε να σταματάτε γρήγορα τον κινητήρα. Η μη τήρηση των προειδοποιήσεων και των οδηγιών μπορεί να προκαλέσει πυρκαγιά ή/και σοβαρούς τραυματισμούς. Φυλάξτε το φυλλάδιο προειδοποιήσεων και οδηγιών για μελλοντική χρήση.
- 2) Μην επιτρέπετε να χειρίζονται το μηχανήμα παιδιά ή άτομα που δεν γνωρίζουν το χειρισμό του μηχανήματος. Η τοπική νομοθεσία μπορεί να ορίζει την ελάχιστη ηλικία του χειριστή.
- 3) Μη χρησιμοποιείτε ποτέ το μηχανήμα όταν βρίσκονται κοντά άνθρωποι, ειδικά παιδιά, ή και ζώα.
- 4) Μη χρησιμοποιείται ποτέ το μηχανήμα σε περίπτωση που ο χειριστής βρίσκεται σε κατάσταση κόπωσης ή αδιαθεσίας ή εάν έχει πάρει φάρμακα, ναρκωτικά ή ουσίες που μειώνουν τα αντανακλαστικά και την προσοχή του.
- 5) Να θυμάστε ότι ο χειριστής ή ο χρήστης είναι υπεύθυνος για τα ατυχήματα και τα απρόοπτα που μπορεί να συμβούν σε άλλα άτομα ή στην ιδιοκτησία τους. Είναι ευθύνη του χειριστή η εκτίμηση των πιθανών κινδύνων

του εδάφους, καθώς και η λήψη όλων των αναγκαίων μέτρων για την ασφάλεια, ιδιαίτερα σε επικλινή, ανώμαλα, ολισθηρά ή ασταθή εδάφη.

6) Σε περίπτωση μεταπώλησης ή δανεισμού του μηχανήματος, βεβαιωθείτε ότι ο χρήστης έχει διαβάσει τις παρούσες οδηγίες χρήσης.

7) Μη μεταφέρετε παιδιά ή άλλους επιβάτες με το μηχάνημα, καθώς υπάρχει κίνδυνος πτώσης και σοβαρού τραυματισμού ή δημιουργία συνθηκών μη ασφαλούς οδήγησης.

8) Ο οδηγός του μηχανήματος πρέπει να εφαρμόζει πιστά τις οδηγίες οδήγησης και ειδικότερα:

– Να μην αποσπάται η προσοχή του και να παραμένει συγκεντρωμένος κατά τη διάρκεια της εργασίας.

– Έχετε υπόψη ότι όταν χάσετε τον έλεγχο του μηχανήματος που γλιστράει επάνω σε ένα επικλινές έδαφος δεν πρέπει να χρησιμοποιήσετε το φρένο. Οι κυριότερες αιτίες της απώλειας ελέγχου του μηχανήματος είναι:

- Έλλειψη πρόσφυσης των τροχών.
- Υπερβολική ταχύτητα.
- Όχι ομοίμορφο φρενάρισμα.
- Μηχάνημα ακατάλληλο για τη συγκεκριμένη χρήση.
- Έλλειψη γνώσης των επιπτώσεων εξ αιτίας των συνθηκών του εδάφους, ειδικά σε επικλινή εδάφη.
- Λανθασμένη χρήση ως όχημα ρυμούλκησης.

9) Το μηχάνημα διαθέτει μια σειρά μικροδιακοπών και συστημάτων ασφαλείας που ποτέ δεν πρέπει να τροποποιούνται ή να αφαιρούνται, διαφορετικά παύει να ισχύει η εγγύηση και ο κατασκευαστής δεν φέρει καμία ευθύνη. Πριν χρησιμοποιήσετε το μηχάνημα, ελέγχετε πάντα εάν λειτουργούν τα συστήματα ασφαλείας.

B) ΠΡΟΚΑΤΑΡΚΤΙΚΕΣ ΕΝΕΡΓΕΙΕΣ

1) Κατά τη χρήση του μηχανήματος πρέπει να φοράτε πάντα ανθεκτικά αντιολισθητικά υποδήματα εργασίας και μακριά παντελόνια. Μη χρησιμοποιείτε το μηχάνημα ξυπόλυτοι ή με ανοιχτά πέδιλα. Αποφύγετε την χρήση αλυσίδων, καδένων, ιματισμού με αιωρούμενα μέρη ή με κορδόνια και γραβάτες. Δέστε τα μακριά μαλλιά. Χρησιμοποιείτε πάντα ωτοασπίδες.

2) Ελέγξτε καλά όλο το χώρο εργασίας και αφαιρέστε οτιδήποτε θα μπορούσε να εκτοξευτεί από το μηχάνημα ή να καταστρέψει το σύστημα κοπής και τον κινητήρα (πέτρες, σύρματα, κόκαλα, κλπ.).

3) ΠΡΟΣΟΧΗ: ΚΙΝΔΥΝΟΣ! Η βενζίνη είναι εξαιρετικά εύφλεκτη.

- Φυλάξτε το καύσιμο σε ειδικά μπιτόνια.
- Προσθέστε καύσιμο, χρησιμοποιώντας ένα

χωνί, μόνο σε ανοικτούς χώρους και μην καπνίζετε κατά τη διάρκεια αυτής της διαδικασίας καθώς και κάθε φορά που χειρίζεστε τα καύσιμα.

– Γεμίστε το ρεζερβουάρ πριν βάλετε σε λειτουργία τον κινητήρα. Μην προσθέτετε βενζίνη ή αφαιρείτε το πώμα του ρεζερβουάρ όταν ο κινητήρας βρίσκεται σε λειτουργία ή είναι ζεστός.

– Αν η βενζίνη ξεχειλίζει, μην βάλετε τον κινητήρα σε λειτουργία, αλλά απομακρύνετε το μηχάνημα από την περιοχή όπου χύθηκε η βενζίνη και αποφύγετε να δημιουργήσετε συνθήκες πυρκαγιάς, μέχρις ότου η βενζίνη εξατμιστεί τελείως και οι ατμοί της διασκορπιστούν.

– Τοποθετήστε και σφίξτε καλά τις τάπες του ρεζερβουάρ και του μπιτονιού βενζίνης.

4) Αντικαθιστάτε την εξάτμιση όταν έχει βλάβη.

5) Πριν τη χρήση κάνετε έναν γενικό έλεγχο του μηχανήματος και ειδικότερα:

την όψη του συστήματος κοπής, ελέγχοντας εάν οι βίδες και το σύστημα κοπής παρουσιάζουν φθορές ή βλάβες. Αντικαταστήστε ολόκληρο το σύστημα κοπής και τις βίδες που έχουν υποστεί ζημιά ή φθορά, ώστε να διατηρήσετε την ισορροπία. Οι επεμβάσεις αυτές πρέπει να εκτελούνται μόνο από το εξειδικευμένο Συνεργείο.

6) Ελέγχετε κατά διαστήματα την κατάσταση της μπαταρίας. Αντικαθιστάτε την μπαταρία σε περίπτωση φθοράς του περιβλήματος, του καπακιού ή των πόλων της.

7) Πριν αρχίσετε την εργασία, τοποθετείτε πάντα τις προστασίες εξόδου (κάδο περισυλλογής, προστασία πλευρικής ή οπίσθιας αποβολής).

C) ΚΑΤΑ ΤΗ ΧΡΗΣΗ

1) Μη βάζετε σε λειτουργία τον κινητήρα σε κλειστούς χώρους, όπου μπορούν να συγκεντρωθούν επικίνδυνα καυσαέρια μονοξειδίου του άνθρακα. Η εκκίνηση του κινητήρα πρέπει να γίνεται σε ανοιχτό ή καλά αεριζόμενο χώρο. Να θυμάστε πάντα ότι τα καυσαέρια είναι δηλητηριώδη.

2) Εργάζεστε μόνο στο φως της ημέρας ή με καλό τεχνητό φωτισμό και σε κατάσταση άρτιας ορατότητας. Απομακρύνετε άτομα, παιδιά και ζώα από την περιοχή εργασίας.

3) Αν είναι δυνατόν, αποφεύγετε να εργάζεστε πάνω σε βρεγμένη χλόη. Αποφύγετε την εργασία υπό βροχή και υπό τον κίνδυνο καταιγίδας. Μη χρησιμοποιείτε το μηχάνημα σε συνθήκες κακοκαιρίας, ιδίως εάν υπάρχει πιθανότητα αστραπών.

4) Πριν βάλετε εμπρός τον κινητήρα, ξεκομπλάρετε το σύστημα κοπής ή το παρτικόφ και

βάλτε το λεβιέ ταχυτήτων στο νεκρό.

5) Δίνετε ιδιαίτερη προσοχή όταν πλησιάζετε σε εμπόδια που θα μπορούσαν να μειώσουν την ορατότητα.

6) Δένετε το χειρόφρενο όταν παρκάρετε το μηχανήμα σε επικλινή εδάφη.

7) Το μηχανήμα δεν πρέπει να χρησιμοποιείται σε εδάφη με κλίση άνω των 10° (17%), ανεξαρτήτως φοράς κίνησης.

8) Να θυμάστε ότι δεν υπάρχει σίγουρη κλίση. Στα επικλινή εδάφη να κινείστε με ιδιαίτερη προσοχή. Για να αποφύγετε ανατροπή ή απώλεια ελέγχου του μηχανήματος:

– Μη σταματάτε ή ξεκινάτε απότομα σε ανηφόρα ή κατηφόρα.

– Χειρίζεστε απαλά το συμπλέκτη και αφήνετε στο σασμάν μία ταχύτητα ειδικά σε κατηφόρα.

– Η ταχύτητα πρέπει να είναι μικρή σε επικλινή εδάφη ή σε κλειστές στροφές.

– Προσέχετε τις προεξοχές, τα βαθουλώματα και τα επικίνδυνα σημεία.

– Μην κόβετε τη χλόη ποτέ εγκάρσια της κλίσης του εδάφους. Στα επικλινή εδάφη το μηχανήμα πρέπει να κινείται ανοδικά ή καθοδικά και ποτέ πλαγίως, προσέχοντας τις αλλαγές κατεύθυνσης καθώς και την αποφυγή των εμποδίων (πέτρες, κλαδιά, ρίζες κλπ.) που μπορεί να προκαλέσουν πλαγιολίσθηση, ανατροπή ή απώλεια του ελέγχου του μηχανήματος.

9) Μειώνετε την ταχύτητα πριν από κάθε αλλαγή κατεύθυνσης σε επικλινή εδάφη και δένετε το χειρόφρενο πριν εγκαταλείψετε το μηχανήμα.

10) Δώστε πολύ προσοχή κοντά σε κρημνούς, ορύγματα ή τάφρους. Το μηχανήμα μπορεί να ανατραπεί εάν ένας τροχός βρεθεί έξω από το άκρο του ορύγματος ή εάν τα άκρα υποχωρήσουν.

11) Προσέξτε ιδιαίτερα όταν κινείστε και εργάζεστε με την όπισθεν. Κοιτάζετε πίσω σας πριν ξεκινήσετε και κατά τη διάρκεια της όπισθεν για να βεβαιωθείτε ότι δεν υπάρχουν εμπόδια.

12) Προσοχή κατά τη ρυμούλκηση φορτίων ή τη χρήση παρελκόμενων μεγάλου βάρους:

– Για τις μπάρες ρυμούλκησης, χρησιμοποιείτε μόνο εγκεκριμένα σημεία σύνδεσης.

– Περιορίζετε τα φορτία έτσι ώστε να επιτρέπεται ο ευχερής έλεγχος.

– Μη στρίβετε απότομα. Προσοχή κατά την όπισθεν.

– Χρησιμοποιείτε αντίβαρα ή βάρη στους τροχούς όταν συνιστάται από το εγχειρίδιο των οδηγιών.

13) Ξεκομπλάρετε το σύστημα κοπής ή το παρτικόφ όταν διασχίζετε περιοχές χωρίς χλόη και όταν μεταφέρετε το μηχανήμα από ή προς την περιοχή για κούρεμα, μετακινώντας το σύστημα κοπής στην πιο υψηλή θέση.

14) Προσοχή στην κίνηση των οχημάτων όταν χρησιμοποιείτε το μηχανήμα κοντά στο δρόμο.

15) ΠΡΟΣΟΧΗ! Το μηχανήμα δεν επιτρέπεται να κινείται σε δημόσιους δρόμους. Η χρήση του (σύμφωνα με τον Κώδικα Οδικής Κυκλοφορίας) πρέπει να γίνεται αποκλειστικά και μόνο σε δρόμους που δεν κυκλοφορούν άλλα οχήματα.

16) Μη χρησιμοποιείτε ποτέ το μηχανήμα όταν τα προστατευτικά έχουν πάθει ζημιά ή χωρίς τον κάδο περισυλλογής και την προστασία πλευρικής ή οπίσθιας αποβολής.

17) Μην πλησιάζετε χέρια ή πόδια δίπλα ή κάτω από τα περιστρεφόμενα τμήματα. Να στέκεστε πάντα μακριά από την έξοδο της χλόης.

18) Μην αφήνετε το μηχανήμα σταματημένο σε ψηλό χορτάρι με τον κινητήρα αναμμένο, για να μην προκαλέσετε πυρκαγιά.

19) Όταν χρησιμοποιείτε τα αξεσουάρ, μην κατευθύνετε ποτέ την αποβολή της χλόης προς τους ανθρώπους.

20) Χρησιμοποιείτε μόνον εξαρτήματα που έχει εγκρίνει ο κατασκευαστής του μηχανήματος.

21) Μη χρησιμοποιείτε το μηχανήμα εάν τα εξαρτήματα/εργαλεία δεν έχουν τοποθετηθεί στα προβλεπόμενα σημεία.

22) Προσέξτε όταν χρησιμοποιείτε κάδους περισυλλογής και αξεσουάρ που μπορεί να επηρεάσουν τη σταθερότητα του μηχανήματος, ιδίως σε επικλινή εδάφη.

23) Μην αλλάζετε τις ρυθμίσεις του κινητήρα και μην τον ανεβάζετε σε υψηλές στροφές.

24) Μην αγγίζετε τα σημεία του κινητήρα που θερμαίνονται κατά τη χρήση. Κίνδυνος εγκαυμάτων.

25) Ξεκομπλάρετε το σύστημα κοπής ή το παρτικόφ, βάλτε το λεβιέ ταχυτήτων στο νεκρό και δέστε το χειρόφρενο, σβήστε τον κινητήρα και αφαιρέστε το κλειδί (βεβαιωθείτε ότι όλα τα κινούμενα μέρη έχουν ακινητοποιηθεί εντελώς):

– Κάθε φορά που αφήνετε αφύλακτο το μηχανήμα ή εγκαταλείπετε τη θέση του οδηγού:

– Πριν την αποκατάσταση των αιτιών εμπλοκής ή πριν την απόφραξη της εξόδου της χλόης.

– Πριν ελέγξετε, καθαρίσετε ή κάνετε επεμβάσεις στο μηχανήμα.

– Εάν χτυπήσετε κάποιο ξένο σώμα. Ελέγξτε αν ενδεχομένως το μηχανήμα έχει υποστεί ζημιές και εκτελέστε τις απαραίτητες επισκευές πριν χρησιμοποιήσετε και πάλι το μηχανήμα.

26) Ξεκομπλάρετε το σύστημα κοπής ή το παρτικόφ και σβήστε τον κινητήρα (βεβαιωθείτε ότι όλα τα κινούμενα μέρη έχουν ακινητοποιηθεί εντελώς):

– Πριν γεμίσετε το ρεζερβουάρ.

- Κάθε φορά που αφαιρείτε ή τοποθετείτε τον κάδο περισυλλογής.
- Κάθε φορά που αφαιρείτε ή τοποθετείτε τον πλευρικό εκτροπέα αποβολής.
- Πριν ρυθμίσετε το ύψος κοπής, εάν η ρύθμιση αυτή δεν μπορεί να γίνει από τη θέση του χειριστή.

27) Ξεμπλοκάρετε το σύστημα κοπής ή το παρτίκοφ κατά τη μεταφορά του μηχανήματος και κάθε φορά που δεν χρησιμοποιούνται.

28) Ελαττώστε τις στροφές του κινητήρα πριν τον σβήσετε. Στο τέλος της εργασίας κλείστε την τροφοδοσία βενζίνης, ακολουθώντας τις οδηγίες που αναγράφονται στο εγχειρίδιο.

29) Όταν υπάρχουν περισσότερα συστήματα κοπής, ελέγξτε τα όλα, καθώς η περιστροφή ενός συστήματος μπορεί να προκαλέσει και την περιστροφή των υπολοίπων.

30) ΠΡΟΣΟΧΗ! - Σε περίπτωση θραύσης ή ατυχημάτων κατά τη διάρκεια της εργασίας, απενεργοποιήστε άμεσα τον κινητήρα και απομακρύνετε το μηχάνημα με τρόπο που να μην προκαλέσει άλλα ατυχήματα. Σε περίπτωση ατυχημάτων με τραυματισμούς, εφαρμόστε άμεσα τις καταλληλότερες διαδικασίες πρώτων βοηθειών για την περίπτωση και επικοινωνήστε με ένα νοσοκομείο για την κατάλληλη θεραπεία. Αφαιρέστε σχολαστικά ενδεχόμενα θραύσματα που μπορεί να προκαλέσουν ζημιές ή τραυματισμούς σε ανθρώπους ή ζώα, εάν μείνουν χωρίς επιτήρηση.

31) ΠΡΟΣΟΧΗ! - Το επίπεδο θορύβου και κραδασμών που αναγράφεται στις παρούσες οδηγίες, είναι οι μέγιστες τιμές χρήσης του μηχανήματος. Η χρήση μη ισορροπημένου συστήματος κοπής, η υπερβολική ταχύτητα κίνησης και η απουσία συντήρησης συμβάλλουν σημαντικά στις εκπομπές θορύβου και στη δημιουργία κραδασμών. Κατά συνέπεια, είναι αναγκαίο να ληφθούν προληπτικά μέτρα για την εξάλειψη των πιθανών ζημιών λόγω της υψηλής στάθμης θορύβου και των κραδασμών. Φροντίστε για τη συντήρηση του μηχανήματος και φοράτε ωτοασπίδες, κάνοντας διαλείμματα κατά τη διάρκεια της εργασίας.

D) ΣΥΝΤΗΡΗΣΗ ΚΑΙ ΑΠΟΘΗΚΕΥΣΗ

1) ΠΡΟΣΟΧΗ! - Αφαιρέστε το κλειδί και διαβάστε τις σχετικές οδηγίες πριν από οποιαδήποτε επέμβαση καθαρισμού ή συντήρησης. Φοράτε κατάλληλα ρούχα και γάντια εργασίας σε όλες τις περιπτώσεις κινδύνου για τα χέρια.

2) ΠΡΟΣΟΧΗ! - Μη χρησιμοποιείτε ποτέ το μηχάνημα με φθαρμένα ή ελαττωματικά εξαρτήματα. Τα ελαττωματικά εξαρτήματα πρέπει να αντικαθίστανται και όχι να επισκευάζονται. Χρησιμοποιείτε μόνο γνήσια ανταλλακτικά: η χρήση μη γνήσιων ανταλλακτικών ή/και η λανθασμένη τοποθέτησή τους μπορεί να

επηρεάσει την ασφάλεια του μηχανήματος, να προκαλέσει πυρκαγιές ή τραυματισμούς και απαλλάσσει τον κατασκευαστή από κάθε υποχρέωση ή ευθύνη.

3) Όλες οι επεμβάσεις συντήρησης και ρύθμισης που δεν περιγράφονται στο παρόν εγχειρίδιο πρέπει να εκτελούνται από την Αντιπροσωπεία ή από εξειδικευμένο συνεργείο, που διαθέτει τις αναγκαίες γνώσεις και τον εξοπλισμό για τη σωστή εκτέλεση των εργασιών, διατηρώντας τον αρχικό βαθμό ασφαλείας του μηχανήματος. Οι επεμβάσεις σε μη εξειδικευμένα συνεργεία και χωρίς τον κατάλληλο εξοπλισμό έχουν ως αποτέλεσμα την ακύρωση κάθε είδους Εγγύησης και κάθε υποχρέωσης ή ευθύνης του Κατασκευαστή.

4) Μετά από κάθε χρήση, αφαιρείτε το κλειδί και ελέγχετε για ενδεχόμενες βλάβες.

5) Τα παξιμάδια και οι βίδες πρέπει να είναι καλά σφιγμένα, ώστε να είστε σίγουροι ότι το μηχάνημα λειτουργεί με ασφάλεια. Η τακτική συντήρηση είναι σημαντική για την ασφάλεια και για τη διατήρηση των επιδόσεων.

6) Ελέγχετε τακτικά εάν οι βίδες του συστήματος κοπής είναι καλά σφιγμένες.

7) Για κάθε επέμβαση, για την τοποθέτηση ή την αφαίρεση των συστημάτων κοπής πρέπει να φοράτε γάντια εργασίας.

8) Όταν τροχίζετε τα των συστήματα κοπής, φροντίστε να είναι ισορροπημένα. Όλες οι ενέργειες που αφορούν τα συστήματα κοπής (αφαίρεση, τρόχισμα, ζυγοστάθμιση, τοποθέτηση ή/και αντικατάσταση) είναι εργασίες που απαιτούν ειδικές γνώσεις καθώς και τη χρήση ειδικού εξοπλισμού. Για λόγους ασφαλείας θα πρέπει συνεπώς να εκτελούνται από εξειδικευμένο συνεργείο.

9) Ελέγχετε τακτικά τη λειτουργία των φρένων. Είναι σημαντικό να πραγματοποιείτε τη συντήρηση των φρένων και, εν ανάγκη, να τα επισκευάζετε.

10) Ελέγχετε τακτικά τις προστασίες πλευρικής ή οπίσθιας αποβολής, τον κάδο περισυλλογής και τη γρίλια αναρρόφησης. Αντικαταστήστε τα ελαττωματικά εξαρτήματα.

11) Αντικαταστήστε τα αυτοκόλλητα με τις οδηγίες και τις προειδοποιήσεις εάν έχουν φθαρεί.

12) Όταν το μηχάνημα πρέπει να παραμείνει σε ακινησία ή αψύλακτο, κατεβάστε το σύστημα κοπής.

13) Το μηχάνημα πρέπει να φυλάσσεται σε σημείο στο οποίο δεν έχουν πρόσβαση τα παιδιά.

14) Μη φυλάσσετε το μηχάνημα με βενζίνη στο ρεζερβουάρ σε κλειστούς χώρους όπου οι αναθυμιάσεις της βενζίνης μπορεί να εκτεθούν σε φλόγες, σπινθήρες ή σε πηγή θερμότητας.

15) Αφήστε τον κινητήρα να κρυώσει πριν τοποθετήσετε το μηχάνημα σε οποιοδήποτε

περιβάλλον.

16) Για να μειώσετε τον κίνδυνο πυρκαγιάς, δεν πρέπει να υπάρχουν υπολείμματα χλόης, φύλλα ή υπερβολικό γράσο στον κινητήρα, στο σιγαρήρα της εξάτμισης, στη θήκη της μπαταρίας και στο χώρο του ρεζερβουάρ βενζίνης. Αδειάζετε τον κάδο περισυλλογής και μην αφήνετε δοχεία με κομμένη χλόη στο εσωτερικό του χώρου αποθήκευσης.

17) Για να μειώσετε τον κίνδυνο πυρκαγιάς, ελέγχετε τακτικά για διαρροές λαδιού ή/και καυσίμου.

18) Αδειάζετε το ρεζερβουάρ σε ανοικτούς χώρους και με κρύο κινητήρα.

19) Μην αφήνετε ποτέ τα κλειδιά στη θέση τους ή κοντά σε παιδιά ή ακατάλληλα άτομα. Αφαιρείτε πάντα το κλειδί πριν ξεκινήσετε οποιαδήποτε επέμβαση συντήρησης.

Ε) ΜΕΤΑΦΟΡΑ

1) ΠΡΟΣΟΧΗ! - Αν πρέπει να μεταφέρετε το μηχάνημα πάνω σε φορτηγό ή ρυμουλκούμενο, χρησιμοποιήστε ράμπα πρόσβασης με κατάλληλη αντοχή, πλάτος και μήκος. Φορτώστε το μηχάνημα με τον κινητήρα σβηστό, χωρίς οδηγό και μόνο σπρώχνοντας, με τη βοήθεια επαρκή αριθμού ατόμων. Κατά τη μεταφορά, κλείστε το ρουμπινέτο της βενζίνης (αν προβλέπεται), κατεβάστε το σύστημα κοπής ή το αξεσουάρ, δέστε το χειρόφρενο και ασφαλίστε κατάλληλα το μηχάνημα στο μεταφορικό μέσο με σχοινιά ή αλυσίδες.

Φ) ΠΡΟΣΤΑΣΙΑ ΤΟΥ ΠΕΡΙΒΑΛΛΟΝΤΟΣ

- 1) Η προστασία του περιβάλλοντος πρέπει να αποτελεί μια σημαντική και πρωταρχική πλευρά στη χρήση του μηχανήματος, προς όφελος της πολιτισμένης συμβίωσης και του περιβάλλοντος στο οποίο ζούμε. Αποφύγετε την πρόκληση ενοχλήσεων στους γείτονες.
- 2) Τηρείτε αυστηρά την τοπική νομοθεσία για τη διάθεση υλικών συσκευασίας, λαδιών, βενζίνης, φίλτρων, ελαττωματικών εξαρτημάτων και οποιουδήποτε στοιχείου μπορεί να μολύνει το περιβάλλον. Αυτά τα απορρίμματα δεν πρέπει να διατίθενται με τα οικιακά απορρίμματα, αλλά πρέπει να συγκεντρώνονται χωριστά και να παραδίδονται στα ειδικά κέντρα συλλογής, που θα φροντίσουν για την ανακύκλωση των υλικών.
- 3) Τηρείτε αυστηρά την τοπική νομοθεσία για τη διάθεση των υλικών από την κοπή.
- 4) Εάν αποφασίσετε να μην ξαναχρησιμοποιήσετε το μηχάνημα, μην το εγκαταλείπετε στο περιβάλλον, αλλά απευθυνθείτε σε εξουσιοδοτημένο κέντρο περισυλλογής σύμφωνα με την ισχύουσα νομοθεσία.

2. ΓΝΩΡΙΜΙΑ ΜΕ ΤΟ ΜΗΧΑΝΗΜΑ

2.1 ΠΕΡΙΓΡΑΦΗ ΤΟΥ ΜΗΧΑΝΗΜΑΤΟΣ ΚΑΙ ΤΟΥ ΠΕΔΙΟΥ ΧΡΗΣΗΣ

Q Αυτό είναι ένα μηχάνημα κηπουρικής και συγκεκριμένα μια χλοοκοπτικό τρακτέρ με εποχούμενο χειριστή. Το μηχάνημα διαθέτει έναν κινητήρα που ενεργοποιεί το σύστημα κοπής, που προστατεύεται από ένα κάρτερ, καθώς και μια μονάδα μετάδοσης για την κίνηση του μηχανήματος. Ο χειριστής είναι σε θέση να οδηγήσει το μηχάνημα και να ενεργοποιήσει τα κύρια χειριστήρια μένοντας πάντα καθισμένος στη θέση οδήγησης. Τα εγκαταστημένα συστήματα του μηχανήματος προβλέπουν την ακινητοποίηση του κινητήρα και του συστήματος κοπής, εντός μερικών δευτερολέπτων, σε περίπτωση που οι ενέργειες του χειριστή δεν είναι συμβατές με τις προβλεπόμενες συνθήκες ασφαλείας.

Προβλεπόμενη χρήση

Αυτό το μηχάνημα είναι σχεδιασμένο και κατασκευασμένο για την κοπή της χλόης. Η χρήση ειδικών εξαρτημάτων, που παρέχονται από τον κατασκευαστή ως γνήσιος εξοπλισμός ή πωλούνται ξεχωριστά, επιτρέπει την εκτέλεση αυτής της εργασίας σε διάφορες καταστάσεις λειτουργίας, που αναφέρονται στο παρόν εγχειρίδιο ή στις οδηγίες που συνοδεύουν τα επιμέρους εξαρτήματα. Ομοίως, η δυνατότητα εφαρμογής πρόσθετων εξαρτημάτων (εφόσον παρέχονται από τον κατασκευαστή) μπορεί να επεκτείνει την προβλεπόμενη χρήση, ανάλογα με τα όρια και τις προϋποθέσεις που ορίζονται στις οδηγίες που συνοδεύουν αυτό το εξάρτημα.

Είδος χρήστη

Το μηχάνημα αυτό προορίζεται για χρήση από τους καταναλωτές, ήτοι από μη επαγγελματίες χειριστές. Το μηχάνημα αυτό προορίζεται για ερασιτεχνική χρήση.

Ακατάλληλη χρήση

Οποιαδήποτε άλλη χρήση από τις αναφερόμενες μπορεί να είναι επικίνδυνη και να προξενήσει βλάβες ή/και τραυματισμούς. Ως ακατάλληλη χρήση (ενδεικτικά και όχι περιοριστικά) εννοείται:

- η μεταφορά πάνω στο μηχάνημα ή σε ένα ρυμουλκούμενο άλλων ατόμων, παιδιών ή ζώων,
- η χρήση του μηχανήματος πάνω σε ασταθή, ολισθηρά, παγωμένα, πετρώδη ή ανώμαλα

εδάφη, λακκούβες με νερό που δεν επιτρέπουν την αξιολόγηση της σύστασης του εδάφους,

- η χρήση του συστήματος κοπής σε περιοχές χωρίς χλόη,
- η χρήση του μηχανήματος για το μάζεμα φύλλων ή υπολειμμάτων.

Η ακατάλληλη χρήση του μηχανήματος έχει ως αποτέλεσμα την ακύρωση της εγγύησης και της ευθύνης του κατασκευαστή, καθιστώντας υπεύθυνο το χρήστη για τις υποχρεώσεις που προκύπτουν από ζημιές ή τραυματισμό του χρήστη ή τρίτων.

2.2 ΕΤΙΚΕΤΑ ΠΡΟΣΔΙΟΡΙΣΜΟΥ ΚΑΙ ΕΞΑΡΤΗΜΑΤΑ ΤΟΥ ΜΗΧΑΝΗΜΑΤΟΣ (βλ. εικόνες στη σελ. ii)

1. Στάθμη ακουστικής ισχύος
2. Σήμα συμμόρφωσης CE
3. Έτος κατασκευής
4. Ισχύς και ταχύτητα περιστροφής του κινητήρα
5. Τύπος μηχανήματος
6. Αριθμός μητρώου
7. Μάζα του μηχανήματος με άδειο ρεζερβουάρ σε kg
8. Όνομα και διεύθυνση του Κατασκευαστή
9. Τύπος μετάδοσης (εάν αναφέρεται)
10. Κωδικός προϊόντος

Το παράδειγμα της δήλωσης συμμόρφωσης βρίσκεται στην προτελευταία σελίδα του εγχειριδίου.



/---/---/---/---/---/---/---/

Σημειώστε εδώ τον αριθμό μητρώου του μηχανήματός σας (6)

Αμέσως μετά την αγορά του μηχανήματος, αντιγράψτε τους αριθμούς προσδιορισμού (3 - 5 - 6) στον ειδικό χώρο, στην τελευταία σελίδα του εγχειριδίου.

Το μηχάνημα αποτελείται από μερικά βασικά εξαρτήματα στα οποία αντιστοιχούν οι ακόλουθες λειτουργίες:

11. **Κάλυμμα συστημάτων κοπής:** είναι η προστασία που περικλείει τα περιστρεφόμενα συστήματα κοπής.
12. **Συστήματα κοπής:** είναι τα εξαρτήματα που σκοπό έχουν την κοπή της χλόης. Τα πτερύγια που υπάρχουν στα άκρα διευκολύνουν τη μεταφορά της κομμένης χλόης προς το κανάλι αποβολής.
13. **Κανάλι αποβολής:** είναι το στοιχείο σύνδεσης ανάμεσα στο σύστημα κοπής και

τον κάδο περισυλλογής.

14. **Κάδος περισυλλογής:** συγκεντρώνει την κομμένη χλόη και ταυτόχρονα αποτελεί στοιχείο ασφαλείας, εμποδίζοντας τυχόν αντικείμενα που έχουν περισυλλέξει τα συστήματα κοπής να εκτοξευθούν μακριά από το μηχάνημα.
15. **Προστασία οπίσθιας αποβολής (διατίθεται κατόπιν παραγγελίας):** τοποθετείται στη θέση του κάδου περισυλλογής για να εμποδίζει τυχόν αντικείμενα που έχουν περισυλλέξει τα συστήματα κοπής να εκτοξευθούν μακριά από το μηχάνημα.
16. **Κινητήρας:** δίνει κίνηση τόσο στα συστήματα κοπής όσο και στους τροχούς. Τα χαρακτηριστικά του και οι οδηγίες χρήσης περιγράφονται σε ειδικό εγχειρίδιο.
17. **Μπαταρία:** δίνει το ρεύμα για την εκκίνηση του κινητήρα. Τα χαρακτηριστικά της και οι οδηγίες χρήσης περιγράφονται σε ειδικό εγχειρίδιο.
18. **Κάθισμα οδηγού:** είναι η θέση εργασίας του χειριστή και διαθέτει αισθητήρα που εντοπίζει την παρουσία του για την επέμβαση των διατάξεων ασφαλείας.
19. **Ετικέτες οδηγιών και ασφαλείας:** επισημαίνουν τις βασικές οδηγίες για ασφαλή εργασία.

2.3 ΚΑΝΟΝΕΣ ΑΣΦΑΛΕΙΑΣ

Το μηχάνημα πρέπει να χρησιμοποιείται με σύνεση. Για να μην το ξεχνάτε, επάνω στο μηχάνημα είναι τοποθετημένες διάφορες ετικέτες με σύμβολα που υποδεικνύουν τις κυριότερες οδηγίες χρήσης. Οι ετικέτες αυτές αποτελούν αναπόσπαστο μέρος του μηχανήματος. Εάν κάποια ετικέτα αποκολληθεί ή αλλοιωθεί, απευθυνθείτε στον τοπικό μας αντιπρόσωπο, για να την αντικαταστήσετε. Η σημασία τους εξηγείται παρακάτω.

31. **Προσοχή:** Διαβάστε τις οδηγίες πριν χρησιμοποιήσετε το μηχάνημα.
32. **Προσοχή:** αφαιρέστε το κλειδί και διαβάστε τις οδηγίες πριν κάνετε οποιαδήποτε εργασία συντήρησης ή επισκευής.
33. **Κίνδυνος! Εκτόξευση αντικειμένων:** Κρατάτε τα άτομα μακριά.
34. **Κίνδυνος! Ανατροπή του μηχανήματος:** Μην χρησιμοποιείτε το μηχάνημα σε εδάφη με κλίση μεγαλύτερη από 10°.
35. **Κίνδυνος! Ακρωτηριασμοί:** Βεβαιωθείτε ότι τα παιδιά στέκονται σε απόσταση από το μηχάνημα όταν ο κινητήρας είναι σε λειτουργία.
36. **Κίνδυνος κοπής. Περιστρεφόμενο σύστημα κοπής:** Μη βάζετε χέρια ή πόδια εντός του χώρου όπου βρίσκονται τα συστήματα κοπής.

ΣΗΜΕΙΩΣΗ Οι εικόνες που αντιστοιχούν στα κείμενα του κεφαλαίου 3 και των επόμενων βρίσκονται στη σελ. iii και τις επόμενες.

3. ΑΠΟΣΥΣΚΕΥΑΣΙΑ ΚΑΙ ΣΥΝΑΡΜΟΛΟΓΗΣΗ

Για λόγους αποθήκευσης και μεταφοράς, μερικά εξαρτήματα του μηχανήματος δεν συναρμολογούνται απευθείας στο εργοστάσιο, αλλά πρέπει να τοποθετηθούν μετά την αφαίρεση της συσκευασίας, ακολουθώντας τις παρακάτω οδηγίες.

ΣΗΜΑΝΤΙΚΟ Το μηχανήμα παραδίδεται χωρίς λάδι κινητήρα και βενζίνη. Πριν βάλετε εμπρός τον κινητήρα, προσθέστε λάδι και βενζίνη ακολουθώντας τις οδηγίες στο εγχειρίδιο του κινητήρα.

ΠΡΟΣΟΧΗ! Η αποσυσκευασία και η ολοκλήρωση της συναρμολόγησης πρέπει να γίνονται πάνω σε επίπεδη και σταθερή επιφάνεια με επαρκή χώρο για τη μετακίνηση του μηχανήματος και των υλικών συσκευασίας, χρησιμοποιώντας πάντα τα κατάλληλα εργαλεία.

3.1 ΑΠΟΣΥΣΚΕΥΑΣΙΑ

Κατά την αφαίρεση της συσκευασίας προσέξτε να μη χάσετε κανένα από τα εξαρτήματα του εξοπλισμού και να μην προκαλέσετε ζημιές στα συστήματα κοπής κατά την κάθοδο του μηχανήματος από την παλέτα μεταφοράς. Η στάνταρ συσκευασία περιέχει:

- το μηχανήμα,
- το κάλυμμα του ταμπλό,
- το σωλήνα του άξονα του τιμονιού,
- το βολάν τιμονιού,
- το κάθισμα,
- την επέκταση του μοχλού κομπλαρίσματος συστήματος κοπής,
- τα εξαρτήματα του κάδου περισυλλογής χλόης,
- το κάτω μέρος της πίσω πλάκας,
- τα εξαρτήματα του “mulching” (αν προβλέπεται),
- ο πλευρικός εκτροπέας αποβολής (αν προβλέπεται):
- τον εξοπλισμό για να ολοκληρώσετε τη συναρμολόγηση των διάφορων εξαρτημάτων του μηχανήματος (σε χωριστούς φακέλους για κάθε χρήση),
 - ένας φορτιστής μπαταρίας (αν προβλέπεται)
 - 2 κλειδιά μίζας,
 - μια ασφάλεια των 10 A, για ανταλλακτικό
 - το εγχειρίδιο οδηγιών και τα έγγραφα του μηχανήματος.

ΣΗΜΕΙΩΣΗ Για να αποφύγετε ζημιές στα συστήματα κοπής, τοποθετήστε τα στο μέγιστο ύψος και κατεβάστε το μηχανήμα προσεκτικά από την παλέτα.

Υδροστατικό σύστημα μετάδοσης

- – Για να διευκολυνθεί η κάθοδος από την παλέτα και η μετακίνηση του μηχανήματος, βάλτε το μοχλό απεμπλοκής της πίσω μετάδοσης στη θέση «B» (βλ. 4.23).

Η απόρριψη των υλικών συσκευασίας πρέπει να γίνεται σύμφωνα με την ισχύουσα νομοθεσία.

3.2 ΤΟΠΟΘΕΤΗΣΗ ΤΗΣ ΠΙΣΩ ΠΛΑΚΑΣ (Εικ. 3.1)

- Χρησιμοποιήστε τον εξοπλισμό που συνδέεται με το “A”.
- Εφαρμόστε τις πλάκες (1) στους δύο βραχίονες υποστήριξης (2) και (3), όπως υποδεικνύεται στην εικόνα.
- Στηρίξτε τους δύο βραχίονες (2) και (3) στα στηρίγματα του πλαισίου, με τις βίδες (4), προσέχοντας να τηρήσετε τη δεξιά και αριστερή θέση.
- Συναρμολογήστε το κάτω μέρος (5) της πίσω πλάκας και στερεώστε την στα κάτω στηρίγματα με τις βίδες (6) χωρίς να τις σφίξετε εντελώς.

Υδροστατικό σύστημα μετάδοσης

- – Βεβαιωθείτε ότι ο μοχλός απεμπλοκής (7) είναι εισηγμένος σωστά στην εγκοπή της πίσω πλάκας και ότι ολισθαίνει ελεύθερα.

Σφίξτε καλά τις βίδες (6).

3.3 ΤΟΠΟΘΕΤΗΣΗ ΤΟΥ ΤΑΜΠΛΟ ΚΑΙ ΤΟΥ ΒΟΛΑΝ ΤΙΜΟΝΙΟΥ (Εικ. 3.2)

- Χρησιμοποιήστε τον εξοπλισμό που συνδέεται με το “B”.
- Τοποθετήστε το μηχανήμα σε οριζόντια θέση και ευθυγραμμίστε τους εμπρός τροχούς. Τοποθετήστε το σωλήνα (3) στον άξονα του τιμονιού (2) έτσι ώστε η ασφάλεια (1) να προσαρμόσει σωστά στην υποδοχή του σωλήνα. Εισάγετε την προέκταση του άξονα (3a) στην οπή του σωλήνα (3).
- Τοποθετήστε το κάλυμμα του ταμπλό (5) έτσι ώστε να εισάγετε σωστά όλους τους γάντζους ασφάλισης στις αντίστοιχες υποδοχές.

Τοποθετήστε το βολάν (6) στο σωλήνα (3) έτσι ώστε οι ακτίνες να βρίσκονται προς το κάθισμα.

Τοποθετήστε το βολάν, στερεώνοντάς το με τις βίδες (7a/b/c) του εξοπλισμού, με την υποδεικνυόμενη σειρά.

Τοποθετήστε το κάλυμμα του βολάν (8) έτσι ώστε να ασφαλισούν οι τρεις σύνδεσμοι στις αντίστοιχες υποδοχές.

3.4 ΤΟΠΟΘΕΤΗΣΗ ΤΟΥ ΚΑΘΙΣΜΑΤΟΣ (Εικ. 3.3)

- Χρησιμοποιήστε τον εξοπλισμό που υπογραμμίζεται με το "C".

Τοποθετήστε το κάθισμα (1) στην πλάκα (2) χρησιμοποιώντας τις βίδες (3a/b/c).

3.5 ΤΟΠΟΘΕΤΗΣΗ ΤΗΣ ΠΡΟΕΚΤΑΣΗΣ ΤΟΥ ΜΟΧΛΟΥ ΚΟΜΠΛΑΡΙΣΜΑΤΟΣ ΣΥΣΤΗΜΑΤΟΣ ΚΟΠΗΣ (Εικ. 3.4)

- Χρησιμοποιήστε τον εξοπλισμό που υπογραμμίζεται με το "C".

Βιδώστε την λαβή (1) στην επέκταση (2), στην συνέχεια βιδώστε την επέκταση (2) στο άκρο του μοχλού (3).

3.6 ΣΥΝΔΕΣΗ ΤΗΣ ΜΠΑΤΑΡΙΑΣ (Εικ. 3.5)

Η μπαταρία (1) είναι τοποθετημένη κάτω από το κάθισμα και είναι προσβάσιμη αφαιρώντας το κάλυμμα (2).

Συνδέσετε το συνδετήρα της μπαταρίας (3) στο συνδετήρα του μηχανήματος (4) και τακτοποιήστε το καλώδιο (5) ώστε να παραμένει στερεωμένο στην ειδική υποδοχή (7).

Με το συνδετήρα (6), φορτίστε την μπαταρία ακολουθώντας τις οδηγίες (βλ. 6.2.3), στη συνέχεια τοποθετήστε το κάλυμμα (2).

3.7 ΤΟΠΟΘΕΤΗΣΗ ΤΟΥ ΚΑΔΟΥ ΠΕΡΙΣΥΛΛΟΓΗΣ (Εικ. 3.6)

- Χρησιμοποιήστε τον εξοπλισμό που συνδέεται με το "D".

Συναρμολογήστε τον κάδο περισυλλογής ακολουθώντας την ακολουθία που υποδεικνύεται στις εικόνες.

3.8 ΣΥΝΑΡΜΟΛΟΓΗΣΗ ΤΟΥ ΕΞΑΡΤΗΜΑΤΟΣ ΓΙΑ "MULCHING" (αν προβλέπεται) (Εικ. 3.7)

- Χρησιμοποιήστε τον εξοπλισμό που συνδέεται με το "E".

Συναρμολογήστε το τιμόνι (1) στην τάπα εκτροπής (2) διαμέσου της ακίδας (3), σπρώχνοντας μέχρι τέλους με την βοήθεια ενός σφυριού.

Εισάγετε το άκρο του ελατηρίου (4) στο άνοιγμα της τάπας εκτροπής (2) και στερεώστε την διαμέσου μιας ακίδας (5) που έχει εισαχθεί στο ειδικό έδρανο (6) της τάπας εκτροπής (2).

Εισάγετε το άλλο άκρο του ελατηρίου (4) στο πιο πλατύ μέρος του αγκίστρου (7). Με την βοήθεια ενός καταβιδιού, στερεώστε το πιο στενό μέρος του αγκίστρου (7) στην οπή του τιμονιού (1)

4. ΧΕΙΡΙΣΤΗΡΙΑ ΚΑΙ ΟΡΓΑΝΑ ΕΛΕΓΧΟΥ

4.1 ΒΟΛΑΝ ΟΔΗΓΗΣΗΣ (Εικ. 4.1 αρ.1)

Ελέγχει το στρίψιμο των μπροστινών τροχών.

4.2 ΛΕΒΙΕΣ ΧΕΙΡΟΦΡΕΝΟΥ (Εικ. 4.1 αρ.2)

Ο λεβιές αυτός χρησιμοποιείται για να εμπόδισει το μηχάνημα να κινηθεί μετά τη στάθμευση. Ο λεβιές έχει δύο θέσεις, που αντιστοιχούν σε:

«A» = Φρένο λυμένο

«B» = Φρένο δεμένο

– Για να δέσετε το χειρόφρενο πατήστε μέχρι τέρμα το πεντάλ (4.11 ή 4.21) και βάλτε το λεβιές στη θέση «B». Όταν σηκώσετε το πόδι από το πεντάλ, αυτό παραμένει μπλοκαρισμένο σ' αυτή τη θέση.

– Για να λύσετε το χειρόφρενο, πατήστε πάλι το πεντάλ (4.11 ή 4.21) και ο λεβιές επανέρχεται στη θέση «A».

4.3 ΧΕΙΡΙΣΤΗΡΙΟ ΚΟΜΠΛΑΡΙΣΜΑΤΟΣ ΚΑΙ ΦΡΕΝΟΥ ΣΥΣΤΗΜΑΤΩΝ ΚΟΠΗΣ (Εικ. 4.1 αρ.3)

Αυτός ο λεβιές έχει δύο θέσεις που υποδεικνύονται από μία πινακίδα και αντιστοιχούν σε:

 Θέση «A» = Συστήματα κοπής ξεκομπλαρισμένα

 Θέση «B» = Συστήματα κοπής κομπλαρισμένα

ΣΗΜΑΝΤΙΚΟ Πρέπει να κομπλάρετε το μοχλό απαλά, αποφεύγοντας απότομες κινήσεις.

– Εάν τα συστήματα κοπής κομπλάρουν χωρίς να τηρούνται οι προβλεπόμενες συνθήκες

ασφαλείας, ο κινητήρας σβήνει ή δεν μπορεί να τεθεί σε λειτουργία (βλ. 5.2).

- Ξεκομπλάροντας τα συστήματα κοπής (Θέση «Α»), ενεργοποιείται ταυτόχρονα ένα φρένο που σταματά την περιστροφή τους μέσα σε μερικά δευτερόλεπτα.

4.4 ΛΕΒΙΕΣ ΡΥΘΜΙΣΗΣ ΥΨΟΥΣ ΚΟΠΗΣ ΤΗΣ ΧΛΟΗΣ (Εικ. 4.1 αρ.4)

Αυτός ο λεβιές έχει διάφορες θέσεις και επιτρέπει τη ρύθμιση της κοπής σε διαφορετικά ύψη.

- Για να περάσετε από τη μία θέση στην άλλη πρέπει να μετακινήσετε προς το πλάι το λεβιέ και να τον τοποθετήσετε σε μία από τις εγκοπές.

4.5 ΔΙΑΚΟΠΤΗΣ ΜΕ ΚΛΕΙΔΙ (Εικ. 4.1 αρ.5)

Ο διακόπτης αυτός έχει τρεις θέσεις:



«ΣΒΗΣΙΜΟ» σβήνει τα πάντα,



«ΑΝΑΜΜΑ» ενεργοποιεί όλες τις λειτουργίες,



«ΕΚΚΙΝΗΣΗ» ενεργοποιείται η μίζα.

- Αφήνοντας το κλειδί από τη θέση «ΕΚΚΙΝΗΣΗ», αυτό επιστρέφει αυτόματα στη θέση «ΑΝΑΜΜΑ».

4.6 ΛΕΒΙΕΣ ΓΚΑΖΙΟΥ (Εικ. 4.1 αρ.6)

Ρυθμίζει τον αριθμό στροφών του κινητήρα. Οι θέσεις υποδεικνύονται από μία πινακίδα με τα ακόλουθα σύμβολα:



«STARTER» (εάν υπάρχει) = για εκκίνηση με κρύο κινητήρα



«ΑΡΓΑ» ελάχιστος αριθμός στροφών του κινητήρα



«ΓΡΗΓΟΡΑ» μέγιστος αριθμός στροφών του κινητήρα

- Η θέση «STARTER» (εάν υπάρχει) προκαλεί τον εμπλουτισμό του μίγματος και πρέπει να χρησιμοποιείται σε περίπτωση εκκίνησης με κρύο κινητήρα και μόνο για τον αναγκαίο χρόνο.
- Κατά τη διάρκεια των διαδρομών μετακίνησης επιλέξτε μια ενδιάμεση θέση ανάμεσα σε «ΑΡΓΑ» και «ΓΡΗΓΟΡΑ».
- Κατά τη διάρκεια της κοπής της χλόης είναι σκόπιμο ο λεβιές να είναι στο «ΓΡΗΓΟΡΑ».

4.7 ΠΝΤΑΛ ΕΠΙΒΕΒΑΙΩΣΗΣ ΚΟΠΗΣ ΜΕ ΤΗΝ ΟΠΙΣΘΕΝ (Εικ. 4.1 αρ. 7)

Κρατώντας πατημένο το πεντάλι, μπορείτε να κινηθείτε προς τα πίσω με τα συστήματα κοπής κομπλαρισμένα, χωρίς να προκαλέσετε την ακινητοποίηση του κινητήρα.



Μηχανικό σύστημα μετάδοσης

4.11 ΠΕΝΤΑΛ ΣΥΜΠΛΕΚΤΗ / ΦΡΕΝΟΥ (Εικ. 4.2 αρ.11)

Το πεντάλι αυτό εκτελεί μία διπλή λειτουργία: στο πρώτο τμήμα της διαδρομής του λειτουργεί σαν συμπλέκτης μεταδίδοντας ή διακόπτοντας την κίνηση στους τροχούς, ενώ στο δεύτερο τμήμα λειτουργεί σαν φρένο στους πίσω τροχούς.

ΣΗΜΑΝΤΙΚΟ Πρέπει να δίνετε ιδιαίτερη προσοχή και να μην αργείτε πολύ στη φάση σύμπλεξης για να μην προκαλέσετε την υπερθέρμανση και τη φθορά του ιμάντα μετάδοσης κίνησης.

ΣΗΜΕΙΩΣΗ Κατά τη διάρκεια της κίνησης είναι σκόπιμο να μην αφήνετε το πόδι πάνω στο πεντάλι.

4.12 ΛΕΒΙΕΣ ΤΑΧΥΤΗΤΩΝ (Εικ. 4.2 αρ.12)

Ο λεβιές αυτός έχει έξι θέσεις, που αντιστοιχούν στις τέσσερις σχέσεις εμπρός, στο νεκρό «N» και την όπισθεν «R». Για να περάσετε από τη μία σχέση στην άλλη, πιέστε μέχρι το ήμισυ της διαδρομής το πεντάλι (4.11) και μετακινήστε το μοχλό ανάλογα με τις ενδείξεις της ετικέτας.

ΠΡΟΣΟΧΗ! Η εισαγωγή της σχέσης προς τα εμπρός πρέπει να γίνεται εν στάση.

ΠΡΟΣΟΧΗ! Η εισαγωγή της όπισθεν πρέπει να γίνεται εν στάση.



Υδροστατικό σύστημα μετάδοσης

4.21 ΠΕΝΤΑΛ ΦΡΕΝΟΥ (Εικ. 4.3 αρ.21)

Το πεντάλι αυτό ελέγχει το φρένο στους πίσω τροχούς.

4.22 ΠΕΝΤΑΛ ΣΥΜΠΛΕΚΤΗ (Εικ. 4.3 αρ.22)

Με το πεντάλ αυτό μεταφέρεται η κίνηση στους τροχούς και ρυθμίζεται η ταχύτητα του μηχανήματος τόσο στην κίνηση εμπρός όσο και στην όπισθεν.

- Για την κίνηση προς τα εμπρός πιέστε με τη μύτη του ποδιού προς την κατεύθυνση «F». Αυξάνοντας την πίεση στο πεντάλ αυξάνει σταδιακά και η ταχύτητα του μηχανήματος.
- Για να κινηθείτε με την όπισθεν πιέστε το πεντάλ με το τακούνι προς την κατεύθυνση «R».
- Σηκώνοντας το πόδι, το πεντάλ επανέρχεται αυτόματα στη θέση του νεκρού «N».

⚠ ΠΡΟΣΟΧΗ! Η εισαγωγή της όπισθεν πρέπει να γίνεται εν στάση.

ΣΗΜΕΙΩΣΗ Εάν πιέσετε το πεντάλ του γκαζιού τόσο κατά την κίνηση προς τα εμπρός όσο και προς τα πίσω με το χειρόφρενο (4.2) δεμένο, ο κινητήρας σβήνει.

4.23 ΛΕΒΙΕΣ ΞΕΚΟΜΠΛΑΡΙΣΜΑΤΟΣ ΤΟΥ ΥΔΡΟΣΤΑΤΙΚΟΥ ΣΥΣΤΗΜΑΤΟΣ ΜΕΤΑΔΟΣΗΣ (ΕΙΚ. 4.3 αρ.23)

Ο λεβιές έχει δύο θέσεις που υποδεικνύονται από μία πινακίδα:

- «A» = Σασμάν κομπλαρισμένο: για όλες τις συνθήκες χρήσης, για την κίνηση και την κοπή,
- «B» = Σασμάν ξεκομπλαρισμένο: μειώνει σημαντικά την προσπάθεια που απαιτείται για να σπρώξετε το μηχανήμα, με τον κινητήρα σβηστό

ΣΗΜΑΝΤΙΚΟ Για να μην προξενήσετε ζημιά στη μονάδα μετάδοσης, η ενέργεια αυτή πρέπει να γίνεται μόνο με τον κινητήρα σβηστό, με το πεντάλ (4.22) στη θέση «N».

5. ΟΔΗΓΙΕΣ ΧΡΗΣΗΣ

5.1 ΠΡΟΕΙΔΟΠΟΙΗΣΕΙΣ ΑΣΦΑΛΕΙΑΣ

⚠ ΠΡΟΣΟΧΗ! Αν προβλέπεται η χρήση κυρίως σε επικλινή εδάφη (ποτέ μεγαλύτερη από 10°), διαβάστε προσεκτικά τις οδηγίες για ασφαλή εργασία (βλ. 5.5).

ΣΗΜΑΝΤΙΚΟ Οι αναφορές που αφορούν τη θέση των χειριστηρίων, είναι αυτές που παρουσιάζονται στο κεφάλαιο 4.

5.2 ΚΡΙΤΗΡΙΑ ΕΠΕΜΒΑΣΗΣ ΤΩΝ ΔΙΑΤΑΞΕΩΝ ΑΣΦΑΛΕΙΑΣ

Οι διατάξεις ασφαλείας επεμβαίνουν σύμφωνα με δύο κριτήρια:

- για να αποτρέψουν την εκκίνηση του κινητήρα εάν δεν τηρούνται όλες οι συνθήκες ασφαλείας,
- για να ακινητοποιήσουν τον κινητήρα εάν πάψει να υφίσταται έστω και μία συνθήκη ασφαλείας.

a) Σε κάθε περίπτωση, για να βάλετε εμπρός τον κινητήρα πρέπει:

- ο λεβιές ταχυτήτων να βρίσκεται στο «νεκρό».
- τα συστήματα κοπής να είναι ξεκομπλαρισμένα,
- ο χειριστής να είναι καθισμένος.

b) Ο κινητήρας σβήνει όταν:

- ο χειριστής εγκαταλείψει το κάθισμα,
- ανυψώσετε τον κάδο περισυλλογής με τα συστήματα κοπής κομπλαρισμένα,
- κομπλάρετε το σύστημα κοπής χωρίς να έχετε τοποθετήσει τον κάδο περισυλλογής,
- το χειρόφρενο είναι δεμένο χωρίς να έχετε ξεκομπλάρει το σύστημα κοπής.
- ενεργοποιείται το πεντάλ του γκαζιού (βλ.4.22) με το χειρόφρενο δεμένο.

5.3 ΠΡΟΚΑΤΑΡΚΤΙΚΕΣ ΕΝΕΡΓΕΙΕΣ ΠΡΙΝ ΤΗΝ ΕΝΑΡΞΗ ΤΩΝ ΕΡΓΑΣΙΩΝ

Πριν ξεκινήσετε την εργασία, απαιτούνται μια σειρά ελέγχων και ενεργειών που εξασφαλίζουν την αποδοτική και ασφαλή εκτέλεση της εργασίας.

5.3.1 Ρύθμιση του καθίσματος (Εικ. 5.1)

Για να αλλάξετε τη θέση του καθίσματος πρέπει να λασκάρετε τις τέσσερις βίδες στερέωσης (1) και να το μετακινήσετε κατά μήκος των ανοιγμάτων ρύθμισης.

Βρείτε την επιθυμητή θέση και σφίξτε καλά τις τέσσερις βίδες (1).

5.3.2 Πίεση των ελαστικών (Εικ. 5.2)

Η σωστή πίεση των ελαστικών αποτελεί απαραίτητη συνθήκη για την τέλεια ευθυγράμμιση των συστημάτων κοπής και συνεπώς την ομοιόμορφη κοπή της χλόης.

Ξεβιδώστε τα καπάκια προστασίας, συνδέστε

τις βαλβίδες σε παροχή πεπιεσμένου αέρα με μανόμετρο και ρυθμίστε την πίεση στις ενδειγμένες τιμές.

5.3.3 Ανεφοδιασμός λαδιού και βενζίνης

ΣΗΜΕΙΩΣΗ Ο τύπος της βενζίνης και του λαδιού που πρέπει να ανατρέψετε το κάθισμα και να αφαιρέσετε το κάλυμμα που βρίσκεται από κάτω.

Για να έχετε πρόσβαση στο δείκτη στάθμης λαδιού, πρέπει να ανατρέψετε το κάθισμα και να αφαιρέσετε το κάλυμμα που βρίσκεται από κάτω.

Με τον κινητήρα σβηστό ελέγχετε την στάθμη του λαδιού στον κινητήρα που πρέπει να είναι μεταξύ των ενδείξεων MIN και MAX του δείκτη. (Εικ. 5.3)

Γεμίστε με καύσιμο το ρεζερβουάρ χρησιμοποιώντας ένα χωνί και προσέχοντας να μην το γεμίζετε μέχρι επάνω. (Εικ. 5.4)

▲ ΚΙΝΔΥΝΟΣ! *Ο ανεφοδιασμός πρέπει να γίνεται μ τον κινητήρα σβηστό σ ανοιχτό ή καλά αεριζόμενο μέρος. Να θυμάστε πάντα ότι οι αναθυμιάσεις της βενζίνης είναι εύφλεκτες! ΜΗΝ ΠΛΗΣΙΑΖΕΤΕ ΦΛΟΓΕΣ ΣΤΟ ΣΤΟΜΙΟ ΤΟΥ ΡΕΖΕΡΒΟΥΑΡ ΓΙΑ ΝΑ ΕΛΕΓΞΕΤΕ ΤΟ ΠΕΡΙΕΧΟΜΕΝΟ ΚΑΙ ΜΗΝ ΚΑΠΝΙΖΕΤΕ ΚΑΤΑ ΤΟΝ ΑΝΕΦΟΔΙΑΣΜΟ.*

ΣΗΜΑΝΤΙΚΟ Μην χύνετε βενζίνη πάνω στα πλαστικά μέρη για να μην τα καταστρέψετε. Σε περίπτωση που συμβεί κάτι τέτοιο, ξεβγάλτε αμέσως με νερό. Η εγγύηση δεν καλύπτει φθορές από βενζίνη στις πλαστικές επιφάνειες του αμαξώματος ή του κινητήρα.

5.3.4 Προετοιμασία του μηχανήματος και τοποθέτηση των προστασιών στην έξοδο (κάδος περισυλλογής ή πλευρικός εκτροπέας αποβολής)

ΣΗΜΕΙΩΣΗ Αυτή η μηχανή σας επιτρέπει να πραγματοποιήσετε το κούρεμα του γκαζόν με διαφορετικούς τρόπους, ανάλογα με το εγκατεστημένο παρελκόμενο. Τα παρελκόμενα που αναφέρονται μπορεί να είναι μέρος της γνήσιας συσκευασίας ή μπορεί να αγοραστούν στην συνέχεια. Πριν από την εκκίνηση των εργασιών θα πρέπει να διαθέσετε την μηχανή με βάση τον τρόπο που θέλετε να κούρεψετε το γκαζόν. **ΕΚΤΕΛΕΣΤΕ ΤΗ ΔΙΑΔΙΚΑΣΙΑ ΜΕ ΤΟΝ ΚΙΝΗΤΗΡΑ ΣΒΗΣΤΟ.**

▲ ΠΡΟΣΟΧΗ! *Μη χρησιμοποιείτε ποτέ το μηχάνημα χωρίς να τοποθετήσετε τα προστατευτικά στην έξοδο!*

• Προετοιμασία για κοπή και περισυλλογή της χλόης στον κάδο περισυλλογής (Εικ. 5.5)

Στερεώστε τον κάδο περισυλλογής (1) εισάγοντας τα δύο συνδετικά (2) στις οπές των δύο στηριγμάτων (3).

• Προετοιμασία για κοπή και ψιλοτεμαχισμό της χλόης (λειτουργία “mulching” - αν προβλέπεται) (Εικ. 5.7)

Βεβαιωθείτε ότι το εσωτερικό των συστημάτων κοπής είναι αρκετά καθαρό και απαλλαγμένο από εναποθέσεις χλόης και λάσπης που μπορούν να καταστήσουν δύσκολη την εισαγωγή της τάπας εκτροπής για το «mulching». Μετακινήστε τα συστήματα κοπής στην υψηλότερη θέση και τοποθετήστε το εξάρτημα «mulching» (1) από το στόμιο εξόδου, πιέζοντας μέχρι τέρμα στο εσωτερικό του καναλιού αποβολής μέχρι να τερματίσει.

Στερεώστε τους δυο ελαστικούς εντατήρες (2) στις 2 οπές που είναι παρούσες στο πλάι του καναλιού αποβολής (3).

Εφαρμόστε τον κάδο περισυλλογής όπως υποδεικνύεται παραπάνω.

• Προετοιμασία για κοπή και αποβολή της χλόης στο πίσω μέρος (Εικ. 5.8)

Αनुψώστε τον μοχλό ασφαλείας (1) και την προστασία πλευρικής αποβολής (2). Στερεώστε τον πλευρικό εκτροπέα αποβολής (3) και κατεβάστε την προστασία (2), βεβαιώνοντας ότι παραμένει στερεωμένη στις προεξοχές (3a) του εκτροπέα.

Η σωστή συναρμολόγηση του εκτροπέα πλευρικής αποβολής είναι ορατή από την ευθυγράμμιση των τώξων (4).

Εφαρμόστε τον κάδο περισυλλογής όπως υποδεικνύεται παραπάνω.

5.3.5 Έλεγχος ασφάλειας και απόδοσης του μηχανήματος

1. Βεβαιωθείτε ότι τα συστήματα ασφαλείας λειτουργούν κανονικά (βλ. 5.2).
2. Βεβαιωθείτε ότι το φρένο λειτουργεί κανονικά.
3. Μην αρχίζετε την κοπή εάν υπάρχουν κραδασμοί στα συστήματα κοπής ή έχετε αμφιβολίες για το τρόχισμα. Μην ξεχνάτε ποτέ ότι:
 - Όταν το σύστημα κοπής εν είναι καλά τροχισμένο, ξεριζώνει τη χλόη και προκαλεί κιτρίνισμα του γκαζόν.
 - Όταν το σύστημα κοπής είναι λασκαρισμένο, προκαλεί ανώμαλους κραδασμούς και πιθανούς κινδύνους.

⚠ ΠΡΟΣΟΧΗ! *Μη χρησιμοποιείτε το μηχανήμα εάν δεν είστε βέβαιοι για τη σωστή λειτουργία και ασφάλεια και απευθυνθείτε αμέσως στον Αντιπρόσωπο για τον αναγκαίο έλεγχο ή επισκευή.*

5.4 ΧΡΗΣΗ ΤΟΥ ΜΗΧΑΝΗΜΑΤΟΣ

5.4.1 Εκκίνηση

Για να θέσετε σε λειτουργία τον κινητήρα (Εικ. 5.9):

- ανοίξετε το ρουμπινέτο της βενζίνης (1) (αν προβλέπεται), η πρόσβαση στο οποίο επιτρέπεται από το χώρο του πίσω αριστερού τροχού,
- βάλτε το λεβιέ ταχυτήτων στο νεκρό («N») ((βλ. 4.12 ή 4.22),
- ξεκομπλάρετε τα συστήματα κοπής (βλ. 4.3),
- δέστε το χειρόφρενο σε επικλινή εδάφη,
- σε περίπτωση εκκίνησης με κρύο κινητήρα, τραβήξτε το τσοκ (βλ. 4.6),
- αν ο κινητήρας είναι ήδη ζεστός ή χωρίς τσοκ, αρκεί να βάλετε το μοχλό ανάμεσα στο «ΑΡΓΑ» και το «ΓΡΗΓΟΡΑ»,
- τοποθετήστε το κλειδί, γυρίστε το στη θέση «ΑΝΑΜΜΑ» για να λειτουργήσει το ηλεκτρικό κύκλωμα και στη συνέχεια γυρίστε το στη θέση «ΕΚΚΙΝΗΣΗ» για να πάρετε εμπρός ο κινητήρας,
- αφήστε το κλειδί μόλις ο κινητήρας πάρει εμπρός.

Μετά από μερικά δευτερόλεπτα λειτουργίας, μετακινήστε το χειρόγκαζο στη θέση «ΓΡΗΓΟΡΑ» και στη συνέχεια στη θέση «ΑΡΓΑ».

ΣΗΜΑΝΤΙΚΟ *Το τσοκ (αν προβλέπεται) πρέπει να ελευθερώνεται μόλις ο κινητήρας αρχίσει να στρέφεται κανονικά. Η χρήση του με τον κινητήρα ζεστό μπορεί να φθείρει το μπουζί και να προκαλέσει την ανώμαλη λειτουργία του κινητήρα.*

ΣΗΜΕΙΩΣΗ *Σε περίπτωση δυσκολίας εκκίνησης, μην επιμένετε με τη μίζα για να μην αποφορτίσετε την μπαταρία και μπουκώσι ο κινητήρας. Μετακινήστε το κλειδί στη θέση «ΣΒΗΣΙΜΟ», περιμένετε λίγο και ξαναδοκιμάστε. Σε περίπτωση που ο κινητήρας συνεχίζει να μην παίρνει εμπρός, διαβάστε το κεφάλαιο 7 του παρόντος εγχειριδίου και το βιβλίο οδηγιών του κινητήρα.*

ΣΗΜΑΝΤΙΚΟ *Έχετε πάντα υπόψη σας ότι τα συστήματα ασφαλείας δεν επιτρέπουν την εκκίνηση του κινητήρα όταν δεν τηρούνται οι*

συνθήκες ασφαλείας (βλ. 5.2). Στην περίπτωση αυτή, όταν αποκατασταθούν οι συνθήκες εκκίνησης, πρέπει να γυρίσετε το κλειδί στη θέση «ΣΒΗΣΙΜΟ» πριν προπαθήσετε να βάλετε και πάλι εμπρός τον κινητήρα.

5.4.2 Κίνηση προς τα εμπρός και μετακινήσεις

Κατά τις μετακινήσεις:

- ξεκομπλάρετε τα συστήματα κοπής,
- τοποθετήστε τα συστήματα κοπής στην ψηλότερη θέση (θέση «7»),
- βάλτε το χειρόγκαζο σε μία θέση ανάμεσα στο «ΑΡΓΑ» και το «ΓΡΗΓΟΡΑ».

Μηχανικό σύστημα μετάδοσης

- Πατήστε μέχρι τέρμα το πεντάλ (βλ. 4.11)
- και βάλτε το λεβιέ στην 1η ταχύτητα (βλ. 4.12).
- Λύστε το χειρόφρενο κρατώντας πατημένο το πεντάλ. Αφήστε βαθμιαία το πεντάλ το οποίο περνά από τη λειτουργία του «φρένου» στη λειτουργία του «συμπλέκτη» μεταφέροντας την κίνηση στους πίσω τροχούς (βλ. 4.11).

⚠ ΠΡΟΣΟΧΗ! *Η απελευθέρωση πρέπει να είναι βαθμιαία ώστε να αποφευχθεί ενδεχόμενη ανατροπή και απώλεια του ελέγχου του μηχανήματος.*

- Αυξήστε σταδιακά τις στροφές και επιλέξτε την κατάλληλη σχέση για την επιθυμητή ταχύτητα. Για να περάσετε από τη μία σχέση στην άλλη πρέπει να χρησιμοποιείτε το συμπλέκτη, πατώντας το πεντάλ ως τα μέσα της διαδρομής (βλ. 4.11).

ΣΗΜΑΝΤΙΚΟ *Η εισαγωγή της σχέσης προς τα εμπρός πρέπει να γίνεται εν στάση.*

Υδροστατικό σύστημα μετάδοσης

- Λύστε το χειρόφρενο και αφήστε το πεντάλ του φρένου (βλ. 4.21).
- Πιέστε το πεντάλ του γκαζιού (βλ. 4.22) προς την κατεύθυνση «F» έως ότου επιτευχθεί η επιθυμητή ταχύτητα ρυθμίζοντας την πίεση στο πεντάλ και μετακινώντας κατάλληλα το χειρόγκαζο.

⚠ ΠΡΟΣΟΧΗ! *Το κομπλάρισμα του συστήματος μετάδοσης πρέπει να γίνει σύμφωνα με τις οδηγίες (βλ. 4.22) και*

όχι απότομα ώστε να αποφευχθεί ενδεχόμενη ανατροπή και απώλεια του ελέγχου του μηχανήματος, ιδίως σε επικλινή εδάφη.

5.4.3 Φρενάρισμα

Μηχανικό σύστημα μετάδοσης

- Για να φρενάρετε, πιέστε το πεντάλ μέχρι τέρμα (βλ. 4.11), μειώνοντας πρώτα την ταχύτητα με το γκάτσι, για να μην υπερφορτώσετε άσκοπα το σύστημα πέδησης.

Υδροστατικό σύστημα μετάδοσης

- Μειώστε πρώτα την ταχύτητα κατεβάζοντας στροφές και στη συνέχεια πιέστε το πεντάλ του φρένου (βλ. 4.21) για να μειώσετε σταδιακά ταχύτητα έως την πλήρη ακινητοποίηση.
- Για να επιβραδύνει το μηχανήμα αφήστε το πεντάλ του γκαζιού.

5.4.4 Όπισθεν

ΣΗΜΑΝΤΙΚΟ Για να βάλετε την όπισθεν, το μηχανήμα πρέπει να είναι σταματημένο.

ΣΗΜΑΝΤΙΚΟ Για να κινηθείτε προς τα πίσω με τα συστήματα κοπής κομπλαρισμένα, πρέπει να πιέσετε και να κρατήσετε πατημένο το πεντάλ ασφαλείας (βλ. 4.7) για να μην προκαλέσετε την ακινητοποίηση του κινητήρα.

Μηχανικό σύστημα μετάδοσης

- Πατήστε το πεντάλ του φρένου για να ακινητοποιηθεί το μηχανήμα, βάλτε την όπισθεν μετακινώντας προς το πλάι το λεβιέ και επιλέγοντας τη θέση «R» (βλ. 4.12).
- Αφήστε σταδιακά το πεντάλ για να κομπλάρει ο συμπλέκτης και κινηθείτε με την όπισθεν.

Υδροστατικό σύστημα μετάδοσης

- Ακινητοποιήστε το μηχανήμα και κινηθείτε με την όπισθεν πατώντας το πεντάλ του γκαζιού προς την κατεύθυνση «R» (βλ. 4.22).

5.4.5 Κοπή της χλόης

Για να αρχίσετε την κοπή:

- μετακινήστε το γκάτσι στη θέση «ΓΡΗΓΟΡΑ»,
- τοποθετήστε τα συστήματα κοπής στην υψηλότερη θέση,
- αφήστε τον κινητήρα να ζεσταθεί για μερικά λεπτά πριν κομπλάρτε τα συστήματα κοπής,
- κομπλάρτε τα συστήματα κοπής (βλ. 4.3) μόνο πάνω στο χαμηλό χλοοτάπητα, αποφεύγοντας το κομπλάρισμά τους σε έδαφος με χαλίκια ή σε πολύ υψηλή χλόη,

ΣΗΜΑΝΤΙΚΟ Αν κομπλάρτε τα συστήματα κοπής πάνω σε πολύ υψηλή χλόη, οι στροφές του κινητήρα μπορεί να μειωθούν απότομα και σε ορισμένες περιπτώσεις μπορεί να σβήσει, ή μπορεί να φθαρεί ο συμπλέκτης.

- θέστε το μηχανήμα σε κίνηση πολύ αργά και με ιδιαίτερη προσοχή, όπως αναφέρεται παραπάνω
- ρυθμίστε την ταχύτητα κίνησης και το ύψος κοπής (βλ. 4.4) αναλόγως με τις συνθήκες του γκαζόν (ύψος, πυκνότητα και υγρασία της χλόης).

Μηχανικό σύστημα μετάδοσης

- – Χλόη υψηλή και πυκνή - υγρό γκαζόν:
1η ταχύτητα
- – Χλόη χαμηλή - στεγνό γκαζόν:
2η 3η ταχύτητα

ΣΗΜΕΙΩΣΗ Η τέταρτη ταχύτητα προβλέπεται αποκλειστικά ως ταχύτητα μετακίνησης σε οριζόντιο έδαφος.

Υδροστατικό σύστημα μετάδοσης

- Η προσαρμογή της ταχύτητας στις συνθήκες του γκαζόν, επιτυγχάνεται σταδιακά επεμβαίνοντας κατάλληλα στο πεντάλ ρύθμισης της ταχύτητας.

⚠ ΠΡΟΣΟΧΗ! Στις κοπές σε επικλινή εδάφη πρέπει να μειώνεται την ταχύτητα κίνησης για να εξασφαλίζονται οι συνθήκες ασφαλείας (βλ. 1A-C7-8-9).

Σε κάθε περίπτωση πρέπει να μειώνετε την ταχύτητα κάθε φορά που παρατηρείτε μια μείωση των στροφών του κινητήρα, λαμβάνοντας υπόψη ότι δεν θα επιτύχετε ένα καλό κόψιμο της χλόης όταν το μηχανήμα κινείται με μεγαλύτερη ταχύτητα από την κανονική. Ξεκομπλάρτε τα συστήματα κοπής και σηκώστε τα στο μέγιστο ύψος κάθε φορά που πρέπει να περάσετε ένα εμπόδιο.

5.4.6 Άδειασμα του κάδου περισυλλογής (Εικ. 5.10)

ΣΗΜΕΙΩΣΗ Το άδειασμα του κάδου περισυλλογής γίνεται μόνο με τα συστήματα κοπής ξεκομπλαρισμένα. Σε αντίθετη περίπτωση θα έσβηνε ο κινητήρας.

Ο κάδος περισυλλογής έχει γεμίσει όταν η χλόη που κόβεται αρχίζει να μένει στο έδαφος. Αν συνεχίσετε την κοπή με τον κάδο περισυλλογής γεμάτο, μπορεί να βουλώσει το κανάλι αποβολής.

Για να αδειάσετε τον κάδο περισυλλογής:

- ξεκομπλάρετε τα συστήματα κοπής (βλ. 4.3),
- μειώστε τις στροφές του κινητήρα,
- βάλτε το λεβιέ ταχυτήτων στο νεκρό (N) (βλ. 4.12 Μηχανικό σύστημα μετάδοσης ή 4.22 Υδροστατικό σύστημα μετάδοσης) και ακινητοποιήστε το μηχάνημα,
- δέστε το χειρόφρενο σε επικλινή εδάφη,
- πιάστε την πίσω χειρολαβή (1) και αναποδογυρίστε τον κάδο περισυλλογής για να τον αδειάσετε.

5.4.7 Άδειασμα του καναλιού αποβολής

Εάν η χλόη είναι πολύ ψηλή ή βρεγμένη και η ταχύτητα κίνησης πολύ υψηλή, είναι πιθανόν να βουλώσει το κανάλι αποβολής. Σε περίπτωση που βουλώσει το κανάλι:

- ακινητοποιήστε το μηχάνημα, ξεκομπλάρετε τα συστήματα κοπής και σβήστε τον κινητήρα,
- βγάλτε τον κάδο περισυλλογής χλόης,
- αφαιρέστε τη χλόη που συγκεντρώθηκε από την πλευρά του στομίου αποβολής του καναλιού.

⚠ ΠΡΟΣΟΧΗ! Η επέμβαση αυτή πρέπει να γίνεται πάντοτε με τον κινητήρα σβηστό.

5.4.8 Τέλος της κοπής

Αφού τελειώσετε το κούρεμα, ξεκομπλάρετε τα συστήματα κοπής, μειώστε τον αριθμό στροφών του κινητήρα και εκτελέστε τη διαδρομή επιστροφής με τα συστήματα κοπής στην υψηλότερη θέση.

5.4.9 Τέλος εργασίας

Ακινητοποιήστε το μηχάνημα, μετακινήστε το χειρόγκαζο στη θέση «ΑΡΓΑ» και σβήστε τον κινητήρα γυρνώντας το κλειδί στη θέση

«ΣΒΗΣΙΜΟ».

Με τον κινητήρα σβηστό, κλείστε το ρουμπινέτο (1) της βενζίνης (αν προβλέπεται). (Εικ. 5.11).

⚠ ΠΡΟΣΟΧΗ! Για να αποφύγετε πιθανή επιστροφή φλόγας, αφήστε το χειρόγκαζο στη θέση «ΑΡΓΑ» επί 20 δευτερόλεπτα πριν σβήσετε τον κινητήρα.

ΣΗΜΑΝΤΙΚΟ Για να προστατεύσετε το φορτίο της μπαταρίας, μην αφήνετε το κλειδί στη θέση «ΑΝΑΜΜΑ» όταν ο κινητήρας δεν λειτουργεί.

5.4.10 Καθαρισμός του μηχανήματος

Μετά από κάθε χρήση του μηχανήματος, καθαρίστε εξωτερικά το μηχάνημα, αδειάστε τον κάδο περισυλλογής και καθαρίστε τον από τα υπολείμματα χλόης και χώματος.

Πλύνετε τα πλαστικά μέρη του αμαξώματος με ένα σφουγγάρι χρησιμοποιώντας νερό και απορρυπαντικό, προσέχοντας να μην πάει νερό στον κινητήρα, στα εξαρτήματα του ηλεκτρικού συστήματος και στην ηλεκτρονική πλακέτα που βρίσκεται κάτω από το κάθισμα.

ΣΗΜΑΝΤΙΚΟ Μην χρησιμοποιείτε νερό υπό πίεση ή χημικές ουσίες για το πλύσιμο του αμαξώματος και του κινητήρα!

⚠ ΠΡΟΣΟΧΗ! Στο πάνω μέρος του συστήματος κοπής δεν πρέπει να συγκεντρώνονται ακαθαρσίες και υπολείμματα ξερής χλόης, ώστε να διατηρείται η ιδανική απόδοση και η ασφάλεια του μηχανήματος.

Μετά από κάθε χρήση καθαρίζετε καλά το σύστημα κοπής για να απομακρύνετε υπολείμματα χλόης ή ξένα σώματα.

⚠ ΠΡΟΣΟΧΗ! Κατά τη διάρκεια του καθαρισμού του συστήματος κοπής πρέπει να φοράτε προστατευτικά γυαλιά και να απομακρύνετε ανθρώπους και ζώα από τη γύρω περιοχή.

- a) Το εσωτερικό πλύσιμο του συστήματος κοπής και του καναλιού αποβολής πρέπει να γίνεται σε σταθερό έδαφος:
- διαθέστε την μηχανή σύμφωνα με την λειτουργία χρήσης που χρησιμοποιήθηκε πρώτη φορά (βλ. 5.3.4),
 - Συνδέστε ένα σωλήνα νερού στο ειδικό ρακόρ (1) και αφήστε να τρέξει νερό (βλ. 5.12),
 - καθίστε στη θέση του οδηγού,
 - κατεβάστε εντελώς τα συστήματα κοπής,

- βάλτε εμπρός τον κινητήρα και αφήστε το λεβιέ ταχυτήτων στο νεκρό,
- κομπλάρτε τα συστήματα κοπής και αφήστε τα να περιστρέφεται για λίγα λεπτά.

Αφαιρέστε τον κάδο περισυλλογής, τον πλευρικό εκτροπέα αποβολής ή το εξάρτημα “mulching” (αν υπάρχουν), ξεπλύνετε τα και επανατοποθετήστε τα με τρόπο ώστε να διευκολύνεται το γρήγορο στέγνωμα.

b) Για τον καθαρισμό στο πάνω μέρος των συστημάτων κοπής:

- κατεβάστε εντελώς τα συστήματα κοπής (θέση «1»),
- καθαρίστε με πεπιεσμένο αέρα από τα ανοίγματα του δεξιού και αριστερού καλύμματος. (Εικ. 5.13)

5.4.11 Αποθήκευση για μεγάλο διάστημα

Εάν έχετε προβλέψει μια παρατεταμένη περίοδο ακινησίας (περισσότερο από 1 μήνα), αποσυνδέστε τα καλώδια της μπαταρίας και εφαρμόστε τις οδηγίες του εγχειριδίου για τον κινητήρα. (Εικ. 5.14) Κλείστε το ρουμπινέτο του καυσίμου (1).

Με μια πένσα αφαιρέστε το κολάρο (2), αποσυνδέστε το σωλήνα καυσίμου (3) και αδειάστε το ρεζερβουάρ συλλέγοντας όλο το καύσιμο σε ένα κατάλληλο δοχείο. Ανοίξτε το ρουμπινέτο (1) και βάλτε εμπρός τον κινητήρα, αφήνοντάς τον αναμμένο μέχρι να σβήσει, λόγω εξάντλησης του καυσίμου που έχει παραμείνει στις σωληνώσεις και στο καρμπυρατέρ.

Συνδέστε το σωλήνα (3) έτσι ώστε να τοποθετηθεί σωστά το κολάρο (2).

Μεταφέρετε το μηχανήμα σε κλειστό και στεγνό μέρος και, αν είναι δυνατό, σκεπάστε το με ένα κάλυμμα (βλ. 8.3).

ΣΗΜΑΝΤΙΚΟ Η μπαταρία πρέπει να φυλάσσεται σε στεγνό και δροσερό μέρος. Φορτίζετε πάντα την μπαταρία πριν από μια παρατεταμένη περίοδο ακινησίας (περισσότερο από 1 μήνα) και ξαναφορτίστε την πριν ξαναρχίσετε την εργασία (βλ. 6.2.3).

Στο νέο ξεκίνημα της λειτουργίας του μηχανήματος, βεβαιωθείτε ότι δεν υπάρχει διαρροή βενζίνης από τους σωλήνες, το ρουμπινέτο και από το καρμπυρατέρ.

5.5 ΧΡΗΣΗ ΣΕ ΕΠΙΚΛΙΝΗ ΕΔΑΦΗ (Εικ. 5.15)

Υποείτε τα ενδεδειγμένα όρια (μέγ. 10° - 17%).

▲ ΠΡΟΣΟΧΗ! Στα επικλινή εδάφη η κίνηση προς τα εμπρός πρέπει να ξεκινάει πολύ αργά για να αποφευχθεί η ανατροπή του μηχανήματος. Μειώνετε την ταχύτητα πριν κινηθείτε σε επικλινές εδάφος, ειδικά σε κατηφόρα.

▲ ΚΙΝΔΥΝΟΣ! Μη βάζετε ποτέ την όπισθεν για να μειώσετε την ταχύτητα στην κατηφόρα: μπορεί να προκαλέσει την απώλεια ελέγχου του οχήματος, ιδιαίτερα σε ολισθηρά εδάφη.

➡ Μηχανικό σύστημα μετάδοσης

- **▲ ΚΙΝΔΥΝΟΣ!** Ποτέ μην κατεβαίνετε τις κατηφόρες με το λεβιέ ταχυτήτων στο νεκρό ή το συμπλέκτη ελεύθερο!
- Βάζετε πάντα μια χαμηλή σχέση πριν εγκαταλείψετε το μηχανήμα.

➡ Υδροστατικό σύστημα μετάδοσης

- Όταν κατεβαίνετε κατηφόρες μην πατάτε το πεντάλ του γκαζιού (βλ. 4.22) για να εκμεταλλευθείτε το φρένο της υδροστατικής μετάδοσης όταν δεν είναι κομπλαρισμένο
- το σασμάν.

5.6 ΜΕΡΙΚΕΣ ΣΥΜΒΟΥΛΕΣ ΓΙΑ ΤΗ ΣΩΣΤΗ ΔΙΑΤΗΡΗΣΗ ΤΟΥ ΓΚΑΖΟΝ

1. Για να διατηρηθεί πράσινο και τρυφερό το γκαζόν, πρέπει να κόβεται ομαλά χωρίς να τραυματίζεται η χλόη. Το γκαζόν μπορεί να περιέχει χλόη διαφόρων ειδών. Με συχνή κοπή αναπτύσσονται περισσότερο τα είδη με πολλές ρίζες και σχηματίζουν ένα πυκνό στρώμα χλόης. Αντιθέτως, εάν οι κοπές είναι λιγότερο συχνές, αναπτύσσεται κυρίως τα άγρια και ψηλά είδη (τριφύλλι, μαργαρίτες κλπ.).
2. Η χλόη θα πρέπει να κόβεται με το γκαζόν στεγνό.
3. Τα συστήματα κοπής πρέπει να είναι ανέπαφα και καλά τροχισμένα, ώστε η κοπή να είναι ακριβής χωρίς ανωμαλίες που προκαλούν το κιτρίνισμα των κορυφών.
4. Ο κινητήρας πρέπει να χρησιμοποιείται στο μέγιστο αριθμό στροφών, για να εξασφαλιστεί το καλό κόψιμο της χλόης και να επιτυγχάνεται η προώθηση της κομμένης χλόης στο κανάλι αποβολής.
5. Η συχνότητα του κουρέματος πρέπει να

είναι ανάλογη με την ανάπτυξη της χλόης, χωρίς να αφήνετε το γκαζόν να μεγαλώσει υπερβολικά.

6. Στις θερμότερες και ξηρότερες εποχές του χρόνου, είναι σκόπιμο να αφήνετε τη χλόη ελαφρώς ψηλότερη, για να περιορίσετε την αποξηράνση του εδάφους.
7. Το ιδανικό ύψος της χλόης ενός καλά περιποιημένου γκαζόν είναι περίπου 4-5 cm και, με μια μόνο κοπή, δεν πρέπει να κόβεται πάνω από το ένα τρίτο του συνολικού ύψους. Εάν η χλόη είναι πολύ υψηλή τότε θα πρέπει να την κόψετε με δύο περάσματα σε απόσταση μιας ημέρας: το πρώτο με τα συστήματα κοπής στην υψηλότερη θέση και το δεύτερο στο επιθυμητό ύψος. (Εικ. 5.16)
8. Η εμφάνιση του γκαζόν θα είναι καλύτερη εναλλάσσοντας τις κοπές προς τις δύο κατευθύνσεις και στο ίδιο ύψος. (Εικ. 5.17)
9. Εάν κατά την κοπή η χλόη παραμένει κομμένη στο έδαφος, θα ήταν καλό να ελαττώσετε την ταχύτητα του μηχανήματος επειδή μπορεί να είναι υπερβολική σε σχέση με την κατάσταση του γκαζόν. Εάν το πρόβλημα παραμένει, τότε ή τα συστήματα κοπής δεν είναι καλά τροχισμένα ή τα πτερύγια είναι φθαρμένα.
10. Προσέχετε πολύ κατά την κοπή της χλόης κοντά σε θάμνους ή χαμηλά κράσπεδα που θα μπορούσαν να χαλάσουν την ευθυγράμμιση και να προξενήσουν ζημιά στα άκρα του καλύμματος των συστημάτων κοπής και στα ίδια τα συστήματα κοπής.

6. ΣΥΝΤΗΡΗΣΗ

6.1 ΠΡΟΕΙΔΟΠΟΙΗΣΕΙΣ ΑΣΦΑΛΕΙΑΣ

⚠ ΠΡΟΣΟΧΗ! *Απευθυνθείτε αμέσως στην Αντιπροσωπεία ή σε εξειδικευμένο συνεργείο σε περίπτωση ανώμαλης λειτουργίας*

- του φρένου,
- του κομπλαρίσματος και της ακινητοποίησης των συστημάτων κοπής,
- της ενεργοποίησης της μετάδοσης κατά την κίνηση προς τα εμπρός ή την όπισθεν.

6.2 ΤΑΚΤΙΚΗ ΣΥΝΤΗΡΗΣΗ

Σκοπός του πίνακα είναι να σας βοηθήσει να διατηρήτε σε καλή και ασφαλή κατάσταση το μηχανήμα σας. Στον πίνακα αναφέρονται οι κύριες επεμβάσεις και οι προβλεπόμενοι χρόνοι για κάθε μία από αυτές.

Τα πλαίσια δίπλα τους, σας επιτρέπουν να σημειώσετε την ημερομηνία και τον αριθμό των ωρών λειτουργίας κάθε επέμβασης.

Επέμβαση		Ώρες	ΟΚ (Ημερομηνία ή Ώρες)						
1.	ΜΗΧΑΝΗΜΑ								
1.1	Έλεγχος στερέωσης και τρόχισμα των συστημάτων κοπής ³⁾	25							
1.2	Αντικατάσταση συστημάτων κοπής ³⁾	100							
1.3	Έλεγχος ιμάντα μετάδοσης ³⁾	25							
1.4	Αντικατάσταση ιμάντα μετάδοσης ²⁾³⁾	-							
1.5	Έλεγχος ιμάντα μετάδοσης συστημάτων κοπής ³⁾	25							
1.6	Αντικατάσταση ιμάντα μετάδοσης συστημάτων κοπής ^{2) 3)}	-							
1.7	Έλεγχος και ρύθμιση φρένου ³⁾	25							
1.8	Έλεγχος και ρύθμιση συστήματος μετάδοσης ³⁾	25							
1.9	Έλεγχος κομπλαρίσματος και φρένου συστήματος κοπής ³⁾	25							
1.10	Έλεγχος όλων των συνδέσεων	25							

Επέμβαση		Ώρες	ΟΚ (Ημερομηνία ή Ώρες)						
1.11	Γενική λίπανση ⁴⁾	25							
2.	ΚΙΝΗΤΗΡΑΣ ¹⁾								
2.1	Αντικατάσταση λαδιού κινητήρα	...							
2.2	Έλεγχος και καθαρισμός του φίλτρου αέρα	...							
2.3	Αντικατάσταση φίλτρου αέρα	...							
2.4	Έλεγχος φίλτρου βενζίνης	...							
2.5	Αντικατάσταση φίλτρου βενζίνης	...							
2.6	Έλεγχος και καθαρισμός επαφών μπουζί	...							
2.7	Αλλαγή μπουζί	...							

¹⁾ Συμβουλευθείτε το εγχειρίδιο του κινητήρα για τον πλήρη κατάλογο και τους χρόνους.

²⁾ Απευθυνθείτε στην Αντιπροσωπεία όταν εμφανίζονται τα πρώτα σημάδια κακής λειτουργίας.

³⁾ Επέμβαση που πρέπει να γίνει από την Αντιπροσωπεία ή από ένα εξειδικευμένο συνεργείο.

⁴⁾ Η γενική λίπανση όλων των σημείων λίπανσης πρέπει να εκτελείται επίσης κάθε φορά που προβλέπεται αποθήκευση για μεγάλο χρονικό διάστημα.

6.2.1 Κινητήρας (Εικ. 6.1)

Ακολουθήστε τις οδηγίες που αναγράφονται στο εγχειρίδιο οδηγιών του κινητήρα.

Για να αδειάσετε το λάδι του κινητήρα χρησιμοποιήστε μια κατάλληλη σύριγγα (2) (προαιρετικά αξεσουάρ), αφού πρώτα ξεβιδώσετε την τάπα πλήρωσης (1).

Συνδέστε στη σύριγγα (2) ένα σωληνάκι (3) με κατάλληλη διάμετρο και με μήκος 400 mm. Τοποθετήστε το σωληνάκι (3) μέχρι τέρμα στην οπή και στη συνέχεια αναρροφήστε όλο το λάδι του κινητήρα, έχοντας υπόψη ότι η πλήρης εκκένωση απαιτεί την επανάληψη της διαδικασίας αρκετές φορές.

6.2.2 Πίσω άξονας

Αποτελείται από μια σφραγισμένη μονοκόμματη μονάδα που δεν απαιτεί συντήρηση. Διατίθεται με μόνιμο φορτίο λιπαντικού που δεν απαιτεί αντικατάσταση ή συμπλήρωση.

6.2.3 Μπαταρία (Εικ. 6.2)

Η προσεκτική συντήρηση της μπαταρίας είναι απαραίτητη για να εξασφαλίσετε καλές επιδόσεις.

Πρέπει να φορτίζετε περιοδικά την μπαταρία χρησιμοποιώντας τον παρεχόμενο φορτιστή (αν προβλέπεται).

Η μπαταρία του μηχανήματός σας πρέπει οπωσδήποτε να φορτίζεται εντελώς:

- πριν χρησιμοποιήσετε το μηχανήμα για πρώτη φορά μετά την αγορά του,
- κάθε 20 εκκινήσεις του κινητήρα,
- πριν από κάθε μεγάλη χρονική περίοδο εκτός χρήσης του μηχανήματος,
- πριν τη χρήση μετά από μεγάλη χρονική περίοδο εκτός χρήσης.

Διαβάστε και εφαρμόστε προσεκτικά τη διαδικασία φόρτισης που περιγράφεται στο εγχειρίδιο της μπαταρίας. Εάν δεν τηρηθεί η διαδικασία αυτή ή δεν φορτίσετε την μπαταρία, μπορούν να προκληθούν ανεπανόρθωτες βλάβες στα στοιχεία της μπαταρίας.

Μια άδεια μπαταρία πρέπει να φορτίζεται το συντομότερο δυνατόν.

ΣΗΜΑΝΤΙΚΟ Η φόρτιση πρέπει να γίνεται με μια συσκευή σταθερής τάσης. Άλλα συστήματα φόρτισης μπορούν να προκαλέσουν ανεπανόρθωτες βλάβες στην μπαταρία.

Το μηχανήμα είναι εφοδιασμένο με ένα συνδετήρα (1) για τη φόρτιση, ο οποίος πρέπει να συνδεθεί στον αντίστοιχο συνδετήρα του ειδικού φορτιστή μπαταριών, που παρέχεται με τον εξοπλισμό (αν προβλέπεται) ή διατίθεται κατόπιν παραγγελίας (βλ. 8.2).

ΣΗΜΑΝΤΙΚΟ Αυτός ο συνδετήρας πρέπει να χρησιμοποιείται αποκλειστικά για τη σύνδεση

με το φορτιστή μπαταριών του Κατασκευαστή.
Για τη χρήση του:

- ακολουθήστε τις οδηγίες που αναγράφονται στις αντίστοιχες οδηγίες χρήσης,
- ακολουθήστε τις οδηγίες που αναγράφονται στο εγχειρίδιο της μπαταρίας.

6.3 ΕΠΕΜΒΑΣΕΙΣ ΣΤΟ ΜΗΧΑΝΗΜΑ

6.3.1 Ευθυγράμμιση συστημάτων κοπής (Εικ. 6.3)

Η σωστή ρύθμιση των συστημάτων κοπής είναι απαραίτητη για το ομοιόμορφο κούρεμα του γκαζόν.

Σε περίπτωση ανώμαλης κοπής, ελέγξτε την πίεση των ελαστικών.

Εάν αυτό δεν αρκεί για να επιτευχθεί η ομοιόμορφη κοπή, απευθυνθείτε στην Αντιπροσωπεία για τη ρύθμιση της ευθυγράμμισης του συστήματος κοπής.

6.3.2 Αντικατάσταση των τροχών (Εικ. 6.4)

Με το μηχάνημα σε οριζόντια θέση, τοποθετήστε τακάκια κάτω από το πλαίσιο στην πλευρά των τροχών που θέλετε να αντικαταστήσετε.

Οι τροχοί συγκρατούνται από μία ασφάλεια (1), την οποία μπορείτε να βγάλετε με ένα κατασβίδι.

ΣΗΜΕΙΩΣΗ Σε περίπτωση αντικατάστασης ενός ή και των δύο πίσω τροχών, βεβαιωθείτε ότι οι ενδεχόμενες διαφορές στην εξωτερική διάμετρο δεν υπερβαίνουν τα 8-0 mm. Σε αντίθετη περίπτωση, για να αποφύγετε ανώμαλη κοπή, πρέπει να ρυθμίσετε την ευθυγράμμιση του συστήματος κοπής.

ΣΗΜΑΝΤΙΚΟ Πριν τοποθετήσετε τον τροχό, αλείψτε τον άξονα με γράσο. Τοποθετήστε προσεκτικά την ασφάλεια (1) και τη ροδέλα (2).

6.3.3 Επισκευή ή αντικατάσταση των ελαστικών

Κάθε αντικατάσταση ή επισκευή μετά από μία βλάβη πρέπει να γίνεται από ειδικευμένο συνεργείο, με τον προβλεπόμενο γι' αυτά τα ελαστικά τρόπο.

6.3.4 Αντικατάσταση μιας ασφάλειας (Εικ. 6.5)

Το ηλεκτρικό σύστημα και η ηλεκτρονική πλακέτα προστατεύονται από μια ασφάλεια, η επέμβαση της οποίας προκαλεί το σβήσιμο του κινητήρα. Στην περίπτωση αυτή, πρέπει να αφαιρέσετε το κάλυμμα (1) για να έχετε πρόσβαση στην ασφάλεια (2), που βρίσκεται κοντά στην μπαταρία.

Η τιμή της ασφάλειας αναγράφεται πάνω στην ασφάλεια.

ΣΗΜΑΝΤΙΚΟ Η καμένη ασφάλεια πρέπει να αντικαθίσταται πάντα με ασφάλεια ίδιου τύπου και ποτέ με άλλη διαφορετικής παροχής.

Σε περίπτωση που δεν μπορείτε να εντοπίσετε την αιτία της βλάβης, απευθυνθείτε σε ένα εξειδικευμένο συνεργείο.

6.3.5 Αφαίρεση, αντικατάσταση και τοποθέτηση των συστημάτων κοπής

⚠ ΠΡΟΣΟΧΗ! Χρησιμοποιείτε πάντα γάντια εργασίας για να πιάσετε τα συστήματα κοπής.

⚠ ΠΡΟΣΟΧΗ! Αντικαθιστάτε πάντα τα φθαρμένα ή παραμορφωμένα συστήματα κοπής και ποτέ μην επιχειρείτε να τα επισκευάσετε! **ΧΡΗΣΙΜΟΠΟΙΕΙΤΕ ΠΑΝΤΑ ΓΝΗΣΙΑ ΣΥΣΤΗΜΑΤΑ ΚΟΠΗΣ!**

Σε αυτό το μηχάνημα προβλέπεται η χρήση συστημάτων κοπής που φέρουν τον υποδεικνυόμενο κωδικό στον πίνακα της σελίδας ii.

Λόγω της εξέλιξης του προϊόντος, τα συστήματα κοπής μπορεί με την πάροδο του χρόνου να αντικατασταθούν από διαφορετικά συστήματα με ανάλογα χαρακτηριστικά ανταλλαξιμότητας και ασφάλειας στη λειτουργία.

7. ΟΔΗΓΟΣ ΑΝΕΥΡΕΣΗΣ ΤΩΝ ΒΛΑΒΩΝ

ΒΛΑΒΗ	ΠΙΘΑΝΗ ΑΙΤΙΑ	ΔΙΟΡΘΩΣΗ
1. Με το κλειδί στη θέση «ΕΚΚΙΝΗΣΗ», η μίζα δεν γυρίζει	<p>Εμπλοκή της ηλεκτρονικής πλακέτας λόγω:</p> <ul style="list-style-type: none"> - μπαταρία άδεια - καμένη ασφάλεια - κακή γείωση - διακοπή των συνδέσεων γείωσης των μικροδιακοπών - κακή γείωση της μίζας - λείπει η επιβεβαίωση εκκίνησης 	<p>Γυρίστε το κλειδί στη θέση. «ΣΒΗΣΙΜΟ» και αναζητήστε τις αιτίες της βλάβης:</p> <ul style="list-style-type: none"> - φορτίστε την μπαταρία (βλ. 6.2.3) - αντικαταστήστε την ασφάλεια (10 A) (βλ. 6.3.4) - ελέγξτε τις συνδέσεις του μαύρου καλωδίου γείωσης - ελέγξτε τις συνδέσεις - ελέγξτε τις συνδέσεις γείωσης - βεβαιωθείτε ότι τηρούνται οι συνθήκες που επιτρέπουν την εκκίνηση (βλ. 5.2.a)
2. Με το κλειδί στη θέση «ΕΚΚΙΝΗΣΗ», η μίζα γυρίζει αλλά ο κινητήρας δεν παίρνει εμπρός	<ul style="list-style-type: none"> - απουσία ροής βενζίνης - ελαττωματική ανάφλεξη 	<ul style="list-style-type: none"> - ελέγξτε τη στάθμη στο ρεζερβουάρ (βλ. 5.3.3) - ελέγξτε το φίλτρο βενζίνης - ελέγξτε την πίπα του μπουζί - ελέγξτε την απόσταση των ηλεκτροδίων και αν είναι καθαρά
3. Ο κινητήρας σβήνει	<p>Εμπλοκή της ηλεκτρονικής πλακέτας λόγω:</p> <ul style="list-style-type: none"> - διακοπή των συνδέσεων γείωσης των μικροδιακοπών - μπαταρία άδεια - μπαταρία άσχημα συνδεδεμένη (κακές επαφές) - κακή γείωση κινητήρα 	<p>Γυρίστε το κλειδί στη θέση. «ΣΒΗΣΙΜΟ» και αναζητήστε τις αιτίες της βλάβης:</p> <ul style="list-style-type: none"> - ελέγξτε τις συνδέσεις - φορτίστε την μπαταρία (βλ. 6.2.3) - ελέγξτε τις συνδέσεις (βλ. 3.5) - ελέγξτε τη γείωση του κινητήρα
4. Δύσκολη εκκίνηση ή ανώμαλη λειτουργία του κινητήρα	<ul style="list-style-type: none"> - προβλήματα ανάμειξης 	<ul style="list-style-type: none"> - καθαρίστε ή αντικαταστήστε το φίλτρο αέρος - καθαρίστε τη λεκάνη του καρμπυρατέρ - αδειάστε το ρεζερβουάρ και βάλτε καινούργια βενζίνη - ελέγξτε ή αντικαταστήστε το φίλτρο βενζίνης
5. Μειωμένη απόδοση του κινητήρα κατά τη διάρκεια κοπής της χλόης	<ul style="list-style-type: none"> - ταχύτητα μεγαλύτερη σε σχέση με το ύψος κοπής της χλόης 	<ul style="list-style-type: none"> - μειώστε την ταχύτητα και/ή αυξήστε το ύψος κοπής (βλ. 4.4)
6. Κομπλάροντας τα συστήματα κοπής, ο κινητήρας σβήνει	<ul style="list-style-type: none"> - η κίνηση που πραγματοποιείται στο μοχλό για το κομπλάρωμα των συστημάτων κοπής είναι πολύ γρήγορη - λείπει η επιβεβαίωση της εμπλοκής 	<ul style="list-style-type: none"> - πραγματοποιήστε την κίνηση εμπλοκής με μεγαλύτερη καθυστέρηση - βεβαιωθείτε ότι τηρούνται οι συνθήκες ασφαλείας (βλ. 5.2.b)

ΒΛΑΒΗ	ΠΙΘΑΝΗ ΑΙΤΙΑ	ΔΙΟΡΘΩΣΗ
7. Ανώμαλο κόψιμο και ανεπαρκής περισυλλογή	<ul style="list-style-type: none"> - το σύστημα κοπής δεν είναι παράλληλο στο έδαφος - κακή απόδοση του συστήματος κοπής - ταχύτητα μεγαλύτερη σε σχέση με το ύψος κοπής της χλόης - βούλωμα του καναλιού - σύστημα κοπής γεμάτο χλόη 	<ul style="list-style-type: none"> - ελέγξτε την πίεση των ελαστικών (βλ. 5.3.2) - ρυθμίστε το σύστημα κοπής ώστε να είναι παράλληλο στο έδαφος (βλ. 6.3.1) - Απευθυνθείτε στην Αντιπροσωπεία - μειώστε την ταχύτητα και/ή σκώστε το σύστημα κοπής (βλ. 5.4.5) - περιμένετε μέχρι να στεγνώσει η χλόη - βγάλτε τον κάδο περισυλλογής και αδειάστε το κανάλι (βλ. 5.4.7) - καθαρίστε το σύστημα κοπής (βλ. 5.4.10)
8. Κραδασμοί κατά τη διάρκεια λειτουργίας	<ul style="list-style-type: none"> - συστήματα κοπής στραβά - συστήματα κοπής λασκαρισμένα - στηρίγματα χαλαρωμένα 	<ul style="list-style-type: none"> - Απευθυνθείτε στην Αντιπροσωπεία - Απευθυνθείτε στην Αντιπροσωπεία - ελέγξτε και σφίξτε καλά τις βίδες που στερεώνουν τον κινητήρα και το σασί
9. Τα συστήματα κοπής δεν κομπλάρουν ή δεν σταματούν αμέσως όταν είναι ξεκομπλarisμένα	<ul style="list-style-type: none"> - προβλήματα στο σύστημα κομπλarisματος 	<ul style="list-style-type: none"> - Απευθυνθείτε στην Αντιπροσωπεία
10. Αβέβαιο ή μη αποτελεσματικό φρενάρισμα	<ul style="list-style-type: none"> - λανθασμένη ρύθμιση φρένου 	<ul style="list-style-type: none"> - Απευθυνθείτε στην Αντιπροσωπεία
11. Η κίνηση δεν είναι ομαλή, δυσκολία κίνησης σε ανηφόρα ή απότομη ανύψωση μπροστινών τροχών	<ul style="list-style-type: none"> - προβλήματα στον ιμάντα ή στο σύστημα κομπλarisματος 	<ul style="list-style-type: none"> - Απευθυνθείτε στην Αντιπροσωπεία
12. Πιέζοντας το πεντάλ γκαζιού με τον κινητήρα σε λειτουργία, το μηχάνημα δεν κινείται (υδροστατικό σύστημα μετάδοσης)	<ul style="list-style-type: none"> - λεβιές ξεμπλοκαρίσματος στη θέση «B» 	<ul style="list-style-type: none"> - επαναφορά στη θέση «A» (βλ. 4.23)

Αν τα προβλήματα συνεχίσουν ακόμα και μετά τις παραπάνω ενέργειες, απευθυνθείτε στην Αντιπροσωπεία.

⚠ ΠΡΟΣΟΧΗ! *Ποτέ μην προσπαθείτε να κάνετε δύσκολες επισκευές χωρίς να έχετε τα μέσα και τις απαραίτητες τεχνικές γνώσεις. Κάθε επέμβαση που γίνει άσχημα, ακυρώνει αυτόματα την εγγύηση και απαλλάσσει τον κατασκευαστή από κάθε ευθύνη.*



For information on the engine and the battery, read the relevant owner manuals.

TABLE OF CONTENTS

1. SAFETY REGULATIONS	1
2. GETTING TO KNOW THE MACHINE	4
3. UNPACKING AND ASSEMBLY	6
4. CONTROLS AND INSTRUMENTS	7
5. OPERATING INSTRUCTIONS	9
5.1 Safety recommendations	9
5.2 Why the safety devices cut in	9
5.3 Preliminary operations before starting work	9
5.4 Using the machine	10
5.5 Using on slopes	13
5.6 Suggestions for maintaining a nice lawn	13
6. MAINTENANCE	14
6.1 Safety recommendations	14
6.2 Routine maintenance	14
6.3 Interventions on the machine	15
7. TROUBLESHOOTING	16

HOW TO READ THE MANUAL

Some paragraphs in the manual contain important information regarding safety and operation and are emphasized in this manner:

NOTE or IMPORTANT

These give details or further information on what has already been said, and aims to prevent damage to the machine.

⚠ WARNING! *Non-observance will result in the risk of injury to oneself or others.*

⚠ DANGER! *Non-observance will result in the risk of serious injury or death to oneself or others.*

The manual describes several machine models that can mainly differ in:

- type of transmission: with mechanical gear-change or with hydrostatic continuous speed adjustment. The models with hydrostatic transmission are identified by the word “HYDRO” on the identification label (see 2.2);
- the inclusion of components or attachments which are not widely available;
- special equipment fitted.

The symbol “” highlights all the differences

in usage and is followed by the indication of the version to which it refers.

NOTE *Whenever reference is made to a position on the machine “front”, “back”, “left” or “right” hand side, this is determined from where the operator is seated. (Fig. 1.1)*

IMPORTANT *For all operations regarding the use and maintenance of the engine or the battery not described in this manual, refer to the relevant manuals which form an integral part of all the documentation supplied with the machine.*

1. SAFETY REGULATIONS to be a followed scrupulously

A) TRAINING

- 1) **WARNING!** Read these instructions carefully before operating the machine. Become acquainted with the controls and the proper use of the machine. Learn how to stop the engine quickly. Failure to follow the warnings and instructions may result in fire and/or serious injury. Save all warnings and instructions for future reference.
- 2) Never allow children or persons unfamiliar with these instructions to use the machine. Local laws can restrict the minimum age of the operator.
- 3) Never mow while people, especially children, or pets are nearby.
- 4) Never use the machine if the user is tired or unwell, or has taken medicine, drugs, alcohol or any substances which may slow his reflexes and compromise his judgement.
- 5) Bear in mind that the operator or user is responsible for accidents or unexpected events occurring to other people or their property. It is the user’s responsibility to assess the potential risk of the area where work is to be carried out, and to take all the necessary precautions to ensure his own safety and that of others, particularly on slopes or rough, slippery and unstable ground.
- 6) If the machine is sold or lent to others, make sure that the operator looks over the user instructions contained in this manual.
- 7) Do not allow children or other passengers to ride on the machine as they could fall off and injure themselves or compromise safe driving by the operator.
- 8) The machine operator must follow the driving instructions carefully and, in particular:

- Avoid distractions and maintain concentration whilst working;
 - Bear in mind that control of a machine sliding on a slope will not be regained by the application of the brake. The main reasons for loss of control are:
 - Insufficient wheel grip;
 - Excessive speed;
 - Inadequate braking;
 - Type of machine unsuitable for its task;
 - Lack of awareness of the effect of ground conditions, especially slopes;
 - Incorrect use as a towing machine.
- 9) The machine is supplied with a series of micro-switches and safety devices which must never be tampered with or removed; this will invalidate the warranty and relieve the manufacturer from all responsibility. Always check that the safety devices are working properly before using the machine.

B) PRELIMINARY OPERATIONS

- 1) While using the machine, always wear anti-slip and resistant work footwear and long pants. Do not operate the machine when barefoot or wearing open sandals. Avoid wearing chains, bracelets, clothing that is loose fitting or has hanging cords or ties. Tie hair back if it is long. Always wear protective earplugs.
- 2) Thoroughly inspect the entire work area and remove anything that could be thrown by the machine or damage the cutting-means assembly or engine (stones, branches, iron wire, bones, etc.).
- 3) **WARNING: DANGER!** Petrol is highly flammable.
 - Store the fuel in special containers;
 - add fuel, using a funnel, only outdoors; do not smoke during this operation and each time fuel is handled;
 - Top-up with fuel before igniting the engine; never remove the tank cap or add fuel while the engine is running or when it is hot;
 - if you have spilled some fuel, do not attempt to ignite the engine but move the machine away from the area of spillage and avoid creating any source of ignition until the fuel has evaporated and fuel vapours have dissipated;
 - Always put the tank and fuel container caps back on and tighten well;
- 4) Replace faulty silencers.
- 5) Before using the machine, check its general condition and in particular: the appearance of the cutting means, and check that the screws and cutting-means assembly are not worn or damaged. Replace the entire cutting means and all damaged or worn screws to preserve balance. Any repairs must be done at a specialised centre.

- 6) Check the battery status regularly, and replace it if there is any damage to the casing, cover or terminals.
- 7) Before starting work, always fit the exit guards (grass catcher, side discharge guard or rear discharge guard).

C) DURING USE

- 1) Do not operate the engine in a confined space where dangerous carbon monoxide fumes can develop. All ignition operations have to be effected in an open or well-ventilated area. Always remember that exhaust fumes are toxic.
- 2) Work only in daylight or with good artificial light in good visibility conditions. Keep persons, children and animals away from the working area.
- 3) If possible, avoid mowing wet grass. Avoid working in the rain and when there is a risk of a thunderstorm risk. Do not use the machine in bad weather conditions, especially when there is risk of lightning.
- 4) Before igniting the engine, disengage the cutting means or the power socket and put the gear in neutral.
- 5) Pay special attention when approaching obstacles that could compromise visibility.
- 6) Engage the parking brake when parking the machine.
- 7) The machine must not be used on slopes of over 10° (17%), regardless of the mowing direction.
- 8) Remember there is no such thing as a "safe" slope. Driving on grass slopes requires particular care. To prevent overturning or loss of control over the machine:
 - Do not stop or start suddenly when going up or downhill;
 - Engage the drive slowly and always keep the machine in transmission, especially when travelling downhill;
 - Machine speeds should be kept low on slopes and during tight turns;
 - Watch out for humps, hollows and other hidden hazards;
 - Never mow across the face of the slope. Lawns on a slope have to be mowed moving up and down and never across them. When changing direction, take great care that the wheels facing the slope do not hit any obstacles (such as stones, branches, roots, etc.) that may cause the machine to slide sideways, tip over or make you lose control.
- Reduce speed before any change of direction on slopes, and always apply the parking brake before leaving the machine at a standstill and unattended.
- 10) Be very careful near ravines, ditches or embankments. The machine could overturn if a

wheel slides over the edge or if the earth gives way.

11) Pay maximum attention when working in reverse gear. Look behind you to make sure there are no obstacles before and during operations in reverse gear.

12) Use care when pulling loads or using heavy equipment:

- Use approved drawbar hitch points only when towing;
- Limit loads to those you can safely control;
- Do not turn sharply. Take care when reversing;
- Use counterweight(s) or wheel weights whenever advised in the instructions manual.

13) Disengage the cutting means or the power socket when crossing areas with no grass, when moving to or from areas that require mowing, and move the cutting-means assembly to its highest position.

14) Pay attention to traffic when using the machine near roads.

15) **WARNING!** The machine has not been approved for use on public roads. It must be used (as indicated by the highway code) in private areas closed to traffic.

16) Never operate the machine with damaged guards or without the grass catcher, side discharge guards or rear discharge guards.

17) Never place your hands and feet near or under rotating parts. Keep away from the discharge opening.

18) Do not leave the machine stationary on high grass with the engine running to avoid the risk of starting a fire.

19) When using the attachments, never direct the opening towards people.

20) Use manufacturer-recommended attachments only.

21) Don't use the machine if the attachments/tools are not installed in their seats.

22) Pay attention when using the grass catcher and attachments that can alter the stability of the machine, especially on slopes.

23) Do not change the engine settings or over-rev the engine.

24) Do not touch the engine parts as they get very hot when running. Danger of burns.

25) Disengage the cutting means or power socket, put in neutral and engage the parking brake, turn off the engine and remove the ignition key (checking that all moving parts are completely stationary):

- Whenever the machine is left unattended or the operator dismounts from the driving seat;
- Before clearing blockages or unclogging the discharge chute;
- Before checking, cleaning or working on the machine;
- After striking a foreign object. Inspect the

machine for damage and make repairs before using it again.

26) Disengage the cutting means or the power socket and switch off the engine (making sure that all moving parts are stationary):

- Before refuelling;
- Whenever you remove or reattach the grass catcher;
- Whenever you remove or reattach the side discharge chute;
- Before adjusting the cutting height, if this operation cannot be performed from the driving seat.

27) Disengage the cutting device or the power socket during transport and whenever it is not in use.

28) Reduce the throttle setting before stopping the engine. Shut off the fuel supply on completing the work, following the instructions in the engine manual.

29) Pay attention to cutting means assemblies with more than one cutting means, as a rotating cutting means can trigger the rotation of the others,

30) **WARNING** – If something breaks or an accident occurs whilst working, turn off the engine immediately and move the machine away to prevent further damage; if an accident occurs with injuries or third parties are injured, carry out the first aid measures most suitable for the situation immediately and contact the medical authorities for any necessary health care. Carefully remove any debris that might cause damage or harm persons or animals should it not be seen.

31) **WARNING** - The noise and vibration levels shown in these instructions are the maximum levels for use of the machine. The use of an unbalanced cutting means, excessive speed of movement, or lack of maintenance have a significant influence on noise emissions and vibrations. Consequently, it is necessary to take preventive steps to eliminate possible damage due to high levels of noise and stress from vibration. Maintain the machine well, wear ear protection devices, and take breaks while working.

D) MAINTENANCE AND STORAGE

1) **WARNING!** - Before cleaning or doing maintenance work, take out the ignition key and read the relevant instructions. Wear proper clothing and protective gloves whenever your hands are at risk.

2) **WARNING!** – Never use the machine with worn or damaged parts. Faulty or worn-out parts must always be replaced and not repaired. Use original spare parts only: the use of non-original and/or incorrectly fitted parts will jeopardize the safety of the machine, may cause accidents or personal injuries for which the Manufacturer is

under no circumstance liable or responsible.

3) Any adjustments or maintenance operations not described in this manual must be carried out by your Dealer or a specialized Service Centre with the necessary knowledge and equipment to ensure that the work is done correctly maintaining the machine's original safety level. Any operations performed in unauthorized centres or by unqualified persons will totally invalidate the Warranty and all obligations and responsibilities of the Manufacturer.

4) After each use, remove the ignition key and check for damage.

5) Keep all nuts, bolts and screws tight to be sure the equipment is in safe working condition. Routine maintenance is essential for safety and for maintaining a high performance level.

6) Check that the cutting means screws are properly tightened on a regular basis.

7) Wear work gloves when handling, disassembling and reassembling all cutting means.

8) Keep the cutting means well balanced during sharpening. All works on the cutting means (disassembly, sharpening, balancing, reassembly and/or replacing) are demanding jobs that require special skills as well as special tools. For safety reasons, these jobs are best carried out at a specialised centre.

9) Check that the brakes work properly on a regular basis. It is vital for brakes to undergo regular maintenance and, where necessary, repair work.

10) Check the side discharge guard, the rear discharge guard, the grass catcher and the intake grille frequently. Replace them if they are damaged.

11) Replace any instruction or warning message stickers, if damaged.

12) When the machine is to be stored or left unattended, lower the cutting-means assembly.

13) Store the machine out of the reach of children.

14) Do not store the machine with fuel in the tank in an area where the fuel vapours could reach an open flame, a spark or a strong heat source.

15) Allow the engine to cool down before storing in any enclosure.

16) To reduce fire hazards, keep the engine, silencer, battery compartment and petrol storage area free of grass, leaves, or excessive grease. Always empty the grass catcher and do not leave containers full of cut grass inside storage areas.

17) To reduce fire hazards, check there are no oil and/or fuel leaks on a regular basis.

18) If the fuel tank has to be emptied, this should be done outdoors once the engine has cooled down.

19) Never leave the keys in the ignition or within reach of children or unauthorised persons. Al-

ways remove the ignition key before doing any maintenance.

E) TRANSPORT

1) **WARNING!** - If the machine must be transported on a truck or trailer, use ramps with suitable resistance, width and length. Load the machine with the engine switched off, without a driver and pushed by an adequate number of people. During transport, close the fuel stop-cock (if fitted), lower the cutting-means assembly or attachment, engage the parking brake and fasten the machine securely with ropes or chains to the hauling device.

F) ENVIRONMENTAL PROTECTION

1) Environmental protection should be a priority of considerable importance when using the machine, for the benefit of both social coexistence and the environment in which we live. Try not to cause any disturbance to the surrounding area.

2) Scrupulously comply with local regulations and provisions for the disposal of packaging, oils, petrol, filters, damaged parts or any elements which have a strong impact on the environment; this waste must not be disposed of as normal waste, it must be separated and taken to specified waste disposal centres where the material will be recycled.

3) Scrupulously comply with local regulations for the disposal of waste materials after mowing.

4) At the time of decommissioning, do not pollute the environment with the machine, but hand it over to a disposal centre, in accordance with the local laws in force.

2. GETTING TO KNOW THE MACHINE

2.1 DESCRIPTION OF THE MACHINE AND ITS RANGE OF USE

This machine is a garden tool and precisely a ride-on lawnmower with seated operator.

The machine is equipped with an engine which drives a cutting unit protected by a casing, as well as a transmission unit that moves the machine.

The operator is able to operate the machine and use the main controls, always seated in the operator's position.

The devices fitted on the machine stop the engine and the cutting means within a few seconds, should the operator behave in a manner that does not comply with the necessary safety precautions.

Intended use

This machine was designed and built to cut grass.

The use of special attachments provided for by the Manufacturer as original equipment or which may be purchased separately, allows this work to be done in various operating modes, illustrated in this manual or the instructions that accompany the single attachments.

Likewise, the intended use can be extended to include other functions by applying supplementary attachments (if provided for by the Manufacturer), abiding by the restrictions and conditions indicated in the instructions accompanying the attachment.

User types

This machine is intended for use by consumers, i.e. non-professional operators. The machine is intended for "DIY" use only.

Improper use

Any other usage not in keeping with the above-mentioned ones may be hazardous and harm persons and/or damage things. Examples of improper use may include, but are not limited to:

- transporting people, children or animals on the machine or on a trailer;
- use of the machine for riding over unstable, slippery, icy, stony, rough, marshy ground or puddles that do not allow the consistency of the ground to be assessed;
- using the cutting means on surfaces other than grass.
- use of the machine for leaf or debris collection;

Improper use of the machine will invalidate the warranty, relieve the Manufacturer from all liabilities, and the user will consequently be liable for all and any damage or injury to himself or others.

2.2 IDENTIFICATION LABEL AND MACHINE COMPONENTS (see figures on page ii)

1. Acoustic power level
2. Conformity marking
3. Year of manufacture
4. Operating engine power and speed
5. Type of machine
6. Serial number
7. Machine weight with empty tank in kg
8. Name and address of Manufacturer
9. Type of transmission (if indicated)
10. Article code

The example of the Declaration of Conformity is provided on the penultimate page of the manual.



/---/---/---/---/---/---/

Write the serial number of your machine (6) here.

As soon as you have purchased the machine, do not forget to write the identification numbers (3 - 5 - 6) in the spaces on the last page of the manual.

The machine is composed of a series of main components that have the following functions:

- 11. Cutting-means assembly:** this is the casing that houses the rotating cutting means.
- 12. Cutting means:** these are what cut the grass; the fins at the ends help convey the cut grass towards the collector channel.
- 13. Collector channel:** this is the part connecting the Cutting-means assembly to the grass catcher.
- 14. Grass catcher:** as well as collecting the grass cuttings, this is also a safety element that stops any objects drawn up by the cutting devices from being hurled away from the machine.
- 15. Side discharge chute (if provided)** prevents any objects collected by the cutting means from being hurled away by the machine.
- 16. Engine:** this moves the cutting means and drives the wheels. Its specifications and regulations for use are described in a specific manual.
- 17. Battery:** provides the energy for starting the engine. Its specifications and regulations for use are described in a specific manual.
- 18. Driving seat:** this is where the machine operator sits. It has a sensor connected to safety devices for detecting the presence of the operator.
- 19. Warning and safety labels:** these give reminders on the main regulations for working in safety.

2.3 SAFETY REQUIREMENTS

Your machine should be used with due care and attention. Therefore, labels have been placed on the machine to remind you pictorially of the main precautions to take during use. These labels are to be considered an integral part of the machine. If a label should fall off or become illegible, contact your Retailer to replace it. Their

meaning is explained below.

31. **Warning:** Read the instructions before operating the machine.
32. **Warning:** disconnect the key and read the instructions before carrying out any maintenance or repair work.
33. **Danger!** Ejected objects: Keep bystanders away.
34. **Danger! Machine rollover:** Do not use this machine on slopes greater than 10°.
35. **Danger! Dismemberment:** Make sure that children stay clear of the machine all the time when engine is running.
36. **Danger of cutting yourself:** Cutting means in motion. Do not put hands or feet near or under the opening of the cutting means housing.

NOTE *The images corresponding to the texts in chapters 3 et seq., can be found on pages iii et seq. of this manual.*

3. UNPACKING AND ASSEMBLY

For storage and transport purposes, some components of the machine are not installed in the factory and have to be assembled after unpacking. Follow the instructions below.

IMPORTANT *The machine is supplied without engine oil or fuel. Before starting up the engine, fill with oil and fuel following the instructions given in the engine manual.*

⚠ WARNING! *Unpacking and completing the assembly should be done on a flat and stable surface, with enough space for moving the machine and its packaging, always making use of suitable equipment.*

3.1 UNPACKING

When unpacking the machine, take care to gather all individual parts and fittings, and do not damage the cutting-means assembly when taking the machine off the pallet.

The standard packaging contains:

- the machine;
- dashboard cover;
- steering wheel column caster;
- the steering wheel;
- the seat;
- cutting means engagement control lever extension;
- the grass catcher components;
- the lower part of the back plate;
- “mulching” attachment components (if provided);

- the side discharge chute (if provided);
- equipment to be used to complete assembly of the various machine components (in separate bags for each use);
 - a battery charger (if provided);
 - 2 starter keys;
 - a spare 10 A fuse, to be kept in case of necessity.
- Instructions manual and machine documents.

NOTE *To avoid damaging the cutting-means assembly when getting the machine down from the pallet, take it to the maximum height and be very careful.*

Hydrostatic transmission:

- – To make it easier to get the machine off the pallet and to move it, the rear drive disengage lever should be put in position «B» (see 4.23).

Disposal of the packaging should be done in accordance with the local regulations in force.

3.2 MOUNTING THE REAR PLATE (Fig. 3.1)

- Use equipment marked “A”.
- Apply plates (1) to the two supporting brackets (2) and (3), as shown in the figure. Screw (4) the two brackets (2) and (3) to the chassis supports, taking care they are in the correct right and left positions. Mount the lower part (5) of the rear plate and screw (6) it to the lower brackets without tightening the screws completely.

Hydrostatic transmission

- – Make sure the release lever (7) is inserted in the rear plate groove correctly and that it runs freely.
- Tighten screws (6).

3.3 FITTING THE DASHBOARD AND STEERING WHEEL (Fig. 3.2)

- Use equipment marked “B”.
- Put the machine on a flat surface and straighten the front wheels. Fit the caster (3) on the steering column (2), making sure the plug (1) is correctly fitted into the caster seat. Fit the steering column extension (3a) in the hole in the caster (3). Fit the dashboard cover (5) making sure all fastenings click into their respective housings

correctly.

Fit the steering wheel (6) onto the caster (3) with all the spokes directed towards the seat. Fit the steering wheel fastening it with the screws (7a/b/c) supplied, in the indicated order. Fit the steering wheel cover (8) clicking the three fasteners into place.

3.4 FITTING THE SEAT (Fig. 3.3)

- Use equipment marked “C”.
Fit the seat (1) onto the plate (2) using the screws (3a/b/c).

3.5 ASSEMBLY OF THE CUTTING MEANS ENGAGEMENT CONTROL LEVER EXTENSION (Fig. 3.4)

- Use equipment marked “C”.
Tighten the knob (1) on the extension (2), then screw the extension (2) onto the end of the lever (3).

3.6 CONNECTING THE BATTERY (Fig. 3.5)

The battery (1) is located under the seat and can be reached by moving the cover (2). Connect the battery connector (3) to the machine connector (4) and arrange the wire (5) so that it is held firmly in place (7).

Using the connector (6), charge the battery following instructions in the booklet (see 6.2.3), then put the cover (2) back.

3.7 ASSEMBLING THE GRASS CATCHER (Fig. 3.6)

- Use equipment marked “D”.
Fit the grass catcher following sequences illustrated in the figures.

3.8 FITTING THE “MULCHING” ATTACHMENT (if provided) (Fig. 3.7)

- Use equipment marked “E”.
Fit the handle (1) on the deflector cap (2) using the pin (3) pushing it to the end with a hammer. Insert an end of the spring (4) in the deflector cap (2) opening and fasten it with the pin (5) inserted in the specific deflector cap (2) seat (6).

Insert the other end of the spring (4) in the widest part of the hook (7).
Using a screwdriver, fasten the narrowest part of the hook (7) to the hole in the handle (1).

4. CONTROLS AND INSTRUMENTS

4.1 STEERING WHEEL (Fig. 4.1 no.1)

Turns the front wheels.

4.2 PARKING BRAKE (Fig. 4.1 no.2)



This lever stops the machine from moving when it has been parked. There are two positions:

«A» = Brake disengaged
«B» = Brake engaged

- The brake is applied by pressing the pedal right down (4.11 or 4.21) and moving the lever to position «B». When you take your foot off the pedal it will be blocked by the lever in the lowered position.
- To disengage the parking brake, press the pedal (4.11 or 4.21). The lever will return to position «A».

4.3 CUTTING MEANS ENGAGE AND BRAKE CONTROLS (Fig. 4.1 no.3)

This lever has two positions, as shown on the plate:

-  Position «A» = Cutting means disengaged
-  Position «B» = Cutting means engaged

IMPORTANT *The lever must be operated gently, avoiding rough movements.*

- If you engage the cutting means without taking the necessary safety precautions, the engine shuts down and cannot be restarted (see 5.2).
- In disengaging the cutting means (Pos. «A»), a brake is simultaneously activated which stops their rotation within five seconds.

4.4 CUTTING HEIGHT ADJUSTMENT LEVER (Fig. 4.1 no.4)

This lever has several positions so the cut can be regulated at various heights.

- To go from one position to another, move the lever sideways and put it back in one of the stop notches.

4.5 KEY IGNITION SWITCH (Fig. 4.1 no.5)

This key operated control has three positions:

-  «OFF» everything is switched off;

I «ON» activates all parts;

 «START» engages the starter motor.

- On being released at the «START» position, the key will automatically return to «ON».

4.6 THROTTLE LEVER (Fig. 4.1 no.6).

Regulates the engine's r.p.m. The positions are indicated on the plate showing the following symbols:

 «CHOKE» ((if provided) cold start

 «SLOW» for minimum engine speed

 «VELOCE» for maximum engine speed

- The «CHOKE» position (if provided) enriches the mixture so it must only be used for the time necessary for cold starts.
- When moving from one area to another, put the lever in a position between «SLOW» and «FAST».
- When cutting, shift into «FAST».

4.7 REVERSE GEAR CUTTING CONSENT PEDAL (Fig. 4.1 no. 7)

By pressing and holding the pedal down, it is possible to switch to reverse gear with the cutting means engaged without causing the engine to stop.

Mechanical transmission

4.11 CLUTCH / BRAKE PEDAL (Fig. 4.2 no.11)

This pedal has two functions: during the first part of its travel it acts as a clutch, engaging and disengaging drive to the wheels, and in the second part it acts as a brake on the rear wheels

IMPORTANT *Do not keep the pedal half way between clutch engagement or disengagement, as this can cause overheating and damage the transmission belt.*

NOTE *When the machine is in movement, keep your foot off the pedal.*

4.12 SPEED CHANGE LEVER (Fig. 4.2 no.12)

This lever has six positions for the four forward speeds, the neutral position «N», and reverse «R».

To go from one speed to another, press the pedal (4.11) halfway and shift the lever as shown on the label.

⚠ WARNING! *Forward gear must be engaged when the machine has stopped.*

⚠ WARNING! *Reverse must be engaged when the machine has stopped.*

Hydrostatic transmission

4.21 BRAKE PEDAL (Fig. 4.3 no.21)

This pedal works the brake on the rear wheels.

4.22 CLUTCH PEDAL (Fig. 4.3 no.22)

This pedal engages drive in the wheels and controls the machine's forward and reverse speed.

- To engage forward gear just press it in the «F» direction with the tip of your foot, noting that increasing the pressure on the pedal progressively increases the speed of the machine.
- Reverse is engaged by pressing the pedal with the heel towards «R».
- The pedal automatically goes into neutral «N» when released.

⚠ WARNING! *Reverse must be engaged when the machine has stopped.*

NOTE *If the drive pedal is used, whether forwards or for reverse, when the parking brake (4.2) is engaged, the engine stops.*

4.23 HYDROSTATIC TRANSMISSION DISENGAGEMENT LEVER (Fig. 4.3 no.23)

This lever has two positions as shown on the label:

- «A» = Transmission engaged: for all uses, when moving and during cutting;
- «B» = Transmission disengaged: this makes it much easier to move the machine by hand, with the engine turned off.

- **IMPORTANT** To avoid damaging the transmission unit, this operation must be carried out only when the engine has stopped with the pedal (4.22) at position «N».

5. OPERATING INSTRUCTIONS

5.1 SAFETY RECOMMENDATIONS

⚠ WARNING! Read the safety operating instructions (see 5.5) if the equipment will mainly be used on sloping land (never over 10 degrees).

IMPORTANT All the references relating to the positions of controls are those described in chapter 4.

5.2 WHY THE SAFETY DEVICES CUT IN

The safety devices work in two ways:

- they prevent the engine from starting if all the safety requirements have not been met;
- by stopping the engine if even just one of the safety requirements is lacking.

a) To start the engine, it is necessary that:

- the transmission is in "neutral";
- all the cutting means are correctly in place;
- the operator is seated.

b) The engine stops when:

- the operator leaves his seat;
- the grass catcher is lifted when the cutting means are engaged;
- the cutting means is engaged without the grass catcher in place;
- the parking brake is engaged without disengaging the cutting means.
- the drive pedal is activated (see 4.22) with the parking brake on.

5.3 PRELIMINARY OPERATIONS BEFORE STARTING WORK

Before starting to mow, it is necessary to carry out several checks and operations to ensure you can work efficiently and in maximum safety.

5.3.1 Seat adjustment (Fig. 5.1)

To change the seat position, loosen the four fixing bolts (1) and slide it along the slots.

Once you have found the right position, tighten the four screws (1) thoroughly.

5.3.2 Tyre pressure (Fig. 5.2)

Having the right tyre pressure is the main condition for ensuring that the cutting-means assembly is horizontal and mows evenly.

Unscrew the valve caps and connect a compressed air line with a gauge to the valves and adjust the pressure to the indicated values.

5.3.3 Filling with oil and fuel

NOTE The type of oil and fuel to use is given in the engine manual.

To reach the oil dipstick, turn the seat over and remove the cover underneath.

With the engine off, check the oil level. According to the instructions in the engine manual, this must be between the MIN and MAX marks on the dipstick. Fig. 5.3)

Refuel using a funnel, but do not completely fill the tank. Fig. 5.4).

⚠ DANGER! Refuelling should be carried out in an open or well-ventilated area with engine stopped. Always remember that petrol fumes are inflammable. DO NOT TAKE A NAKED FLAME TO THE TANK'S OPENING IN ORDER TO SEE THE TANK'S CONTENTS AND DO NOT SMOKE WHEN REFUELLING.

IMPORTANT Do not drip petrol onto the plastic parts to avoid ruining them. In the event of accidental leaks, rinse immediately with water. The warranty does not cover for damage to plastic parts of the bodywork or the engine caused by petrol.

5.3.4 Preparing the machine and fitting the exit guards (grass catcher or side discharge chute)

NOTE This machine lets you mow lawns in different ways, according to the fitted attachments. The attachments mentioned here may be part of the original equipment or may be purchased afterwards. Before starting work, prepare the machine based on how the lawn is to be mowed. DO THIS WHEN THE ENGINE IS OFF.

⚠ WARNING! Never use the machine without having fitted the exit guards!

• Preparation for grass cutting and collection in the grass catcher (Fig. 5.5)

Hook on the grass catcher (1) inserting the two connections (2) in the holes on the two supports

(3).

- **Preparation for mowing and mulching (Fig. 5.7)**

Make sure that the inside of the cutting-means assembly is sufficiently clean and free of grass and mud deposits that might hinder inserting the deflector cap for mulching.

Move the cutting-means assembly to the maximum height position and insert the mulching attachment (1) on the discharge opening, pushing it down inside the collector channel until it stops.

Fasten the two elastic tie-rods (2) to the two holes on the sides of the collector channel (3). Then put the grass catcher on as indicated above.

- **Preparation for mowing and grass side discharge (Fig. 5.8)**

Lift the safety lever(1) and the side discharge guard (2). Fasten the side discharge chute (3) and lower the guard (2), making sure it stays well fastened to the chute protrusions (3a).

The side discharge chute is properly fitted if the two arrows are aligned (4).

Then put the grass catcher on as indicated above.

5.3.5 Checking machine safety and efficiency

1. Check that the safety devices function as described (see 5.2).
2. Check that the brake is in perfect working order.
3. Do not start mowing if the cutting means vibrate or if you are unsure whether they are sharp enough. Always remember that:
 - A badly sharpened cutting means pulls at the grass and causes the lawn to turn yellow.
 - A loose cutting means causes abnormal vibrations and can be dangerous.

⚠ WARNING! *Do not use the machine if you are unsure whether it is working safely or efficiently. If in doubt, contact your Dealer immediately to make the necessary checks or repairs.*

5.4 USING THE MACHINE

5.4.1 Ignition

To start the engine (Fig. 5.9):

- open the fuel stopcock (1) (if fitted) accessing it from the left rear wheel compartment;
- put the transmission into neutral («N») (see 4.12 or 4.22);
- disengage the cutting means (see 4.3);
- apply the parking brake on sloping ground;
- for a cold start, use the choke (see 4.6);
- if the engine is already warm or without a choke, just put the lever between «SLOW» and «FAST»;
- insert the ignition key and turn to «ON» to make electrical contact, then turn to «START» to start the engine;
- release the ignition key once the engine has started.

After the machine has run for a few seconds, put the accelerator lever on «START» and then on «SLOW».

IMPORTANT *The choke (if provided) must be closed as soon as the engine is running smoothly. Using it when the engine is already warm can foul the spark plugs and cause the engine to run erratically.*

NOTE *If there are engine starting problems, do not insist as you can risk running the battery flat and flooding the engine. Turn the key to the «OFF» position, wait for a few seconds and then repeat the operation. If the malfunction persists, refer to the engine manual and chapter «7» in this manual.*

IMPORTANT *Always bear in mind that the safety devices prevent the engine from starting if safety requirements have not been met (see 5.2). In these cases, once the situation has been corrected, the key must first be turned back to «OFF» before the engine can be restarted.*

5.4.2 Forward gear and riding without mowing

When moving the machine:

- disengage the cutting means;
- bring the cutting-means assembly to the highest position (position «7»);
- put the accelerator control between the «SLOW» and «FAST» positions.



Mechanical transmission

Push the pedal down as far as possible (see 4.11) and move the gear change lever into 1st gear (see 4.12).

Keep the pedal pressed down and disengage the parking brake. Slowly release the pedal which will turn from «brake» to «clutch», thus operating the rear wheels (see 4.11).

⚠ WARNING! *The pedal has to be released gradually, as a sudden engagement may cause the vehicle to tip over and the driver to lose control.*

Gradually reach the desired speed using the throttle and gear lever. To change gear, press the clutch halfway down (see 4.11).

IMPORTANT *Forward gear must only be engaged when the machine has stopped.*

Hydrostatic transmission:

- Disengage the parking brake and release the brake pedal (see 4.21).
- Press the drive pedal (see 4.22) in direction «F» and reach the required speed by progressively increasing pressure on the pedal and moving the accelerator.

⚠ WARNING! *Drive must be engaged as described below (see 4.22) to prevent sudden engagement from causing tipping up and loss of control of the vehicle, particularly on slopes.*

5.4.3 Braking

Mechanical transmission

- To use the brake, press the brake pedal to the floor (see 4.11), after reducing speed using the accelerator so as not to overload the braking system.

Hydrostatic transmission

- First reduce the machine's speed by reducing the engine's r.p.m., and then press the brake pedal (see 4.21) to slow down the machine until it stops.
- The machine already slows down considerably by just releasing the drive pedal.

5.4.4 Reverse

IMPORTANT *Reverse must only be engaged*

when the machine has stopped.

IMPORTANT *To proceed in reverse gear with the cutting means engaged, it is necessary to press and hold the consent pedal down (see 4.7) so as not to cause the engine to stop.*

Mechanical transmission

- Press the pedal until the machine stops and then switch into reverse by shifting the lever sideways and into position «R» (see 4.12).
- Gradually release the pedal to engage the clutch and then begin moving in reverse.

Hydrostatic transmission:

- When the machine is stopped, start the reverse movement by pressing the drive pedal in the «R» direction (see 4.22).

5.4.5 Grass cutting

To start cutting:

- move the throttle to «FAST»;
- bring the cutting-means assembly to the highest position;
- let the engine warm up a few minutes before engaging the cutting means;
- engage the cutting means (see 4.3) only on short grass lawns; avoid engaging them on stony ground or when the grass is very high;

IMPORTANT *If the cutting means are engaged when the grass is too high, the engine could suffer a sudden drop of r.p.m. and stop in some cases, or the clutch may be worn.*

- start moving forwards on the grass very slowly and with utmost caution, as already described;
- regulate the cutting height and speed (see 4.4) considering the conditions of the lawn (the height, density and dampness of the grass).

Mechanical transmission

- – High and dense grass – wet lawn: 1st gear
- – Low grass – dry lawn: 2nd 3rd gear

NOTE *The fourth gear is just a transfer gear to be used on the flat.*

Hydrostatic transmission

Speed can be adjusted according to lawn conditions by gradually and continuously pressing the speed adjustment **pedal** accordingly.

⚠ WARNING! *When cutting on sloping ground, the forward speed must be reduced to ensure safe conditions (see 1A-C7-8-9).*

Whatever the conditions, always reduce the speed if you notice a drop in engine speed – if you travel too fast compared to the amount of grass being cut, you will not be able to mow the grass well.

Disengage the cutting means and raise the cutting-means assembly as high as possible whenever you need to get past an obstacle.

5.4.6 Emptying the grass catcher (Fig. 5.10)

NOTE *The emptying of the grass catcher can only be done with the cutting means disengaged, otherwise the engine stops.*

The grass catcher is full when the grass cuttings remain on the lawn. If you continue mowing with the grass catcher full, it may block the collector channel.

To empty the grass catcher:

- disengage the cutting means (see 4.3);
- lower the engine speed;
- shift into neutral (N) (see 4.12 – Mechanical transmission or 4.22 – Hydrostatic transmission) and stop moving forward;
- engage the parking brake on slopes;
- hold onto the rear handle (1) and tip up the grass catcher to empty it;

5.4.7 Unblocking the collector channel

Cutting very tall or wet grass, particularly at excessively high speed, can clog up the collector channel. If this happens proceed as follows:

- stop forward movement immediately, disengage the cutting means and stop the engine;
- remove the grass catcher;
- remove the grass cuttings; you can reach them from the channel discharge opening.

⚠ WARNING! *This job must only be performed with the engine turned off.*

5.4.8 End of mowing

When you have finished mowing, disengage the

cutting means, reduce the engine speed and ride the machine with the cutting-means assembly in the highest position.

5.4.9 End of work

Stop the machine, put the accelerator lever in the «SLOW» position and turn off the engine by putting the ignition key into the «OFF» position. When the engine has stopped, close the fuel stopcock (1) (if fitted). Fig. 5.11)

⚠ WARNING! *To avoid backfire, put the accelerator in the «SLOW» position for 20 seconds before stopping the engine.*

IMPORTANT *To keep the battery charged, do not leave the ignition key in the «ON» position when the engine is not running.*

5.4.10 Cleaning the machine

After each mowing session, clean the outside of the machine, empty the grass catcher and shake it to remove residual grass and earth.

Clean the plastic parts of the body with a damp sponge using water and detergent, taking care not to wet the engine, the electrical parts or the electronic circuit board located under the seat.

IMPORTANT *Never use hose-nozzles or harsh detergents for cleaning the body and engine!*

⚠ WARNING! *Do not let debris and dried grass accumulate in the upper part of the cutting-means assembly in order to maintain maximum machine efficiency and safety levels.*

After each use, clean the cutting-means assembly thoroughly to remove any grass remains or debris.

⚠ WARNING! *Wear eye protection and keep people or animals away from the surrounding area when cleaning the cutting-means assembly.*

- a) When washing the inside of the cutting-means assembly and the collector channel, the machine must be on firm ground:
- prepare the machine according to the operating mode that was used the last time (see 5.3.4);
 - connect a water hose to its pipe fitting (1), and run water through it (Fig. 5.12);
 - sit in the operator's position;

- lower the cutting-means assembly completely;
- start the engine and stay in neutral;
- engage the cutting means and allow them to run idle for a few minutes.

Remove the grass catcher, the side discharge chute or mulching attachment (if provided), rinse and place them where they can dry quickly.

b) To clean the upper part of the cutting-means assembly:

- lower the cutting-means assembly completely (position «1»);
- blow a jet of compressed air through the right and left guard openings. Fig. 5.13)

5.4.11 Storage and inactivity for long periods

If you intend not to use the machine for a long period (more than 1 month), disconnect the battery cables and follow the instructions in the engine instruction manual.

Fig. 5.14) Close the fuel stopcock (1).

Remove the clamp (2) using pliers, reconnect the tube (3) and empty the tank collecting all the fuel in a suitable container.

Open the tap (1) and start the engine, leaving it running till it stops because all fuel left in the tubes and carburettor has been used up.

Reconnect the tube (3) making sure you position the clamp properly (2).

Put the machine away in a dry, sheltered place and preferably covered with a cloth (see 8.3).

IMPORTANT *The battery must be kept in a cool and dry place. Before a long storage period (more than 1 month), always charge the battery, and then recharge before using again (see 6.2.3).*

The next time the machine is used, check that there are no fuel leaks from the tubes, fuel stopcock or carburettor.

5.5 USING ON SLOPES (Fig. 5.15)

Observe the indicated limits (max 10° - 17%).

⚠ WARNING! *Take care when beginning forward movement on sloping ground to prevent the risk of tipping up. Reduce the forward speed before going on a slope, particularly downhill.*

⚠ DANGER! *Never switch to reverse gear to decrease speed when going downhill: this could cause loss of control of the machine, especially on slippery ground.*

Mechanical transmission

⚠ DANGER! *Never ride the machine on slopes in neutral or with the clutch out! Always shift into a low gear before leaving the machine at a standstill and unattended.*

Hydrostatic transmission:

- Drive down slopes with your foot off the drive
- pedal (see 4.22) to use the braking effect of
- the hydrostatic transmission when the trans-
- mission is not engaged.

5.6 SUGGESTIONS FOR MAINTAINING A NICE LAWN

1. To keep a lawn green and soft with a good appearance, it should be cut regularly without damaging the grass. A lawn can be composed of different types of grass. If the lawn is cut frequently, grass and roots grow more vigorously, forming a solid grassy bed. If the lawn is cut less frequently, higher grass and weeds start growing (clover and daisies, etc.).
2. It is always better to cut the grass when dry.
3. The cutting means must be in good condition and well sharpened so that the grass is cut straight without a ragged edge that leads to yellowing at the ends.
4. The engine must run at full speed, both to ensure a sharp cut of the grass and to get the necessary thrust to push the cuttings through the collector channel.
5. The frequency of mowing should be in relation to the rate of growth of the grass, which should not be left to grow too much between one cut and the next.
6. During hot and dry periods, the grass should be cut a little higher to prevent the ground from drying out.
7. The best height of the grass on a well-kept lawn is approx. 4-5 cm. and with one mowing, you do not need to remove more than a third of the total height. If the grass is very tall, it should be cut twice in a twenty-four hour period. The first time with the cutting means at maximum cutting height, possibly reducing the cutting width and the second cut at the height desired. Fig. 5.16)
8. The appearance of the lawn will improve if you alternate the cutting in both directions. Fig. 5.17)
9. If the collector system tends to get blocked with grass, you should reduce the forward speed as it may be too

high for the condition of the grass. If the problem persists, the probable causes are either badly sharpened cutting means or deformed fins.

10. Be very careful when mowing near bushes or kerbs as these could distort the horizontal position of the cutting-means assembly and damage its edge as well as the cutting means.

following are malfunctioning:

- **the brake;**
- **the cutting means engage and disengage functions,**
- **switching the drive to forward or reverse gears.**

6. MAINTENANCE

6.1 SAFETY RECOMMENDATIONS

⚠ WARNING! *You must go to a specialized Service Centre or contact your Dealer if the*

6.2 ROUTINE MAINTENANCE

The table will help you maintain your machine's safety and performance. It summarises the main interventions to be made and the frequency applicable to each of them.

The boxes at the side are for you to mark the date or number of working hours at which the intervention was made.

Operation		Hours	Completed (Date or Hours)						
1.	MACHINE								
1.1	Cutting means positioning and sharpening check ³⁾	25							
1.2	Replacing cutting means ³⁾	100							
1.3	Transmission belt check ³⁾	25							
1.4	Transmission belt replacement ^{2) 3)}	-							
1.5	Cutting means control belt check ³⁾	25							
1.6	Replacing the cutting means control belt check ^{2) 3)}	-							
1.7	Brake regulation and check ³⁾	25							
1.8	Drive regulation and check ³⁾	25							
1.9	Cutting means engage and brake check ³⁾	25							
1.10	Complete bolt and screw check	25							
1.11	General lubrication ⁴⁾	25							
2.	ENGINE ¹⁾								
2.1	Replacement of the engine oil	...							
2.2	Air filter cleaning and check	...							
2.3	Air filter replacement	...							
2.4	Fuel filter check	...							
2.5	Fuel filter replacement	...							
2.6	Spark plug points cleaning and check	...							
2.7	Replace spark plug	...							

¹⁾ See the engine manual for the full list and frequency.

- 2) At the first signs of any malfunction, contact your Dealer immediately.
- 3) The operation must be carried out by your Dealer or a specialized Service Centre.
- 4) General lubrication of all joints should also be carried out whenever the machine is to be left unused for a long period.

6.2.1 Engine (Fig. 6.1)

Follow all the instructions in the engine manual. The engine oil is emptied using a syringe (2) (attachment on request) suited for that use, after unscrewing the cap (1).

Fit a small pipe (3) of the right size and at least 400mm long on to the syringe (2) ; push the small pipe (3) into the hole completely, then suck all the oil out; please remember that this operation has to be repeated a few times to empty it completely.

6.2.2 Rear axle

This is a sealed single unit that does not require maintenance. It is permanently lubricated and its lubricant does not need changing or topping up.

6.2.3 Battery (Fig. 6.2)

To ensure good performance of the battery it is essential to keep it carefully maintained. The battery must be periodically recharged using the battery-charger provided (if included).

The machine battery must always be fully charged:

- before using the machine for the first time after purchase;
- every 20 starts of the engine;
- before leaving the machine disused for a long period;
- before starting up the machine after a prolonged period of inactivity.

Carefully read and observe the battery recharging instructions in the booklet provided with the battery. Failure in following the procedure or in charging the battery could permanently damage the battery elements.

A flat battery must be recharged as soon as possible.

IMPORTANT *Recharging must be done using a battery charger at constant voltage. Other recharging systems can irreversibly damage the battery.*

The machine comes with a connector (1) for recharging; this is connected to the corresponding

connector for the special maintenance battery-charger supplied (if included) or available on request (see 8.2).

IMPORTANT *This connector must only be used for connection to the maintenance battery-charger indicated by the Manufacturer. For its use:*

- follow the instructions given in the relative instructions manual;
- follow the instructions in the battery manual.

6.3 INTERVENTIONS ON THE MACHINE

6.3.1 Aligning the cutting-means assembly (Fig. 6.3)

The cutting-means assembly should be properly adjusted to obtain an evenly mown lawn. If mowing is uneven, check the tyre pressure.

If this is not sufficient to achieve an even cut, please contact your Dealer to adjust the alignment of the cutting-means assembly.

6.3.2 Replacing the wheels (Fig. 6.4)

Stop the machine on flat ground and put a block under a load-bearing part of the frame on the side that the wheel is to be changed.

The wheels are held by a snap ring (1) which can be removed with a screwdriver.

NOTE *If you have to replace one or both rear wheels, make sure that any differences in their external diameter does not exceed 8-10 mm; on the contrary, you must adjust the cutting-means assembly alignment to prevent uneven mowing.*

IMPORTANT *Before remounting the wheel, apply grease to the axle. Put the snap ring (1) and shoulder washer (2) back in place.*

6.3.3 Repairing or replacing tyres

All puncture repairs or replacements will have to be carried out by a tyre repair expert in accordance with the methods for the kind of tyre used.

6.3.4 Replacing a fuse (Fig. 6.5)

The electric system and the electronic circuit board are protected by a fuse. When it blows the machine stops. In this case, remove the cover (1) to reach the fuse (2) next to the battery. The fuse capacity is indicated on the fuse.

IMPORTANT A blown fuse must always be replaced by one of the same type and ampere rating, and never with one of another rating.

If you cannot find out why the fuse has blown, consult a Licensed Service Centre.

6.3.5 Removing, replacing and reassembling of cutting means

⚠ WARNING! *Always wear strong protective gloves to handle the cutting means.*

⚠ WARNING! *Always replace damaged or bent cutting means; never attempt to repair them! ALWAYS USE ORIGINAL CUTTING MEANS!*

Only cutting means bearing the code indicated in the table on page ii must be used on this machine.

Given product evolution, the above mentioned cutting means may be replaced in time with others having similar interchangeable and operating safety features.

7. TROUBLESHOOTING

PROBLEM	LIKELY CAUSE	SOLUTION
1. With the key on «START» the starter motor does not run.	Electronic circuit board blocked due to: <ul style="list-style-type: none"> – flat battery – fuse blown – bad earthing to the engine or the frame – earth connections of the microswitches disconnected – badly earthed starter motor – starting conditions have not been met 	Turn the ignition key to «STOP» position and look for the cause of the problem: <ul style="list-style-type: none"> – recharge the battery (see 6.2.3) – replace the fuse (10 A) (see 6.3.4) – check connections of black earth leads – check connections – check earth connections – check that the conditions allowing the start are met (see 5.2.a)
2. With the key on «START» the starter motor runs but the engine does not start	<ul style="list-style-type: none"> – faulty fuel supply – faulty ignition 	<ul style="list-style-type: none"> – check the level in the tank (see 5.3.3) – check the fuel filter – check that spark plug cap is securely fitted – check that the electrodes are clean and have the correct gap
3. The engine stops	Electronic circuit board blocked due to: <ul style="list-style-type: none"> – earth connections of the microswitches disconnected – flat battery – badly connected battery (poor contact) – engine badly earthed 	Turn the ignition key to «STOP» position and look for the cause of the problem: <ul style="list-style-type: none"> – check connections – recharge the battery (see 6.2.3) – check connections (see 3.5) – check engine earth connection
4. Starting is difficult or the engine runs erratically	– fault in carburetion	<ul style="list-style-type: none"> – clean or replace the air filter – flush out the float chamber – empty the fuel tank and refill with fresh fuel – check and replace the fuel filter if necessary
5. Weak engine performance during cutting	– forward speed too high in relation to cutting height	– reduce the forward speed and/or raise the cutting height (see 4.4)

PROBLEM	LIKELY CAUSE	SOLUTION
6. The engine switches off when the cutting device is engaged	<ul style="list-style-type: none"> - the movement of the lever used to engage the cutting means is too brusque - you are not ready to engage the cutting means 	<ul style="list-style-type: none"> - do it more slowly - check that the safety requirements are met (see 5.2.b)
7. Uneven mowing and poor grass collection	<ul style="list-style-type: none"> - cutting-means assembly is not parallel to the ground - inefficient cutting means; - forward speed too high compared to height of grass - collector channel is blocked - cutting-means assembly is full of grass 	<ul style="list-style-type: none"> - check the tyre pressure (see 5.3.2) - reinstate the alignment of the cutting-means assembly in relation to the ground (see 6.3.1) - contact your dealer - reduce the forward speed and/ or raise the cutting-means assembly (see 5.4.5) - wait for the grass to dry - remove the grass catcher and empty the collector channel (see 5.4.7) - clean the cutting-means assembly (see 5.4.10)
8. Unusual vibrations while working	<ul style="list-style-type: none"> - the cutting means are unbalanced - the cutting means are loose - loose bolts and screws 	<ul style="list-style-type: none"> - contact your dealer - contact your dealer - check and tighten all the engine and frame bolts
9. The cutting means do not engage or do not stop promptly when they are disengaged	<ul style="list-style-type: none"> - problems with engagement mechanism 	<ul style="list-style-type: none"> - contact your dealer
10. Uncertain or ineffective braking	<ul style="list-style-type: none"> - the brake is not adjusted correctly 	<ul style="list-style-type: none"> - contact your dealer
11. Erratic forward movement, poor drive when going uphill or if the machine has a tendency to rear up	<ul style="list-style-type: none"> - problems with the belt or the engagement device 	<ul style="list-style-type: none"> - contact your dealer
12. With the engine running, the machine does not move when the drive pedal is pressed (hydrostatic transmission)	<ul style="list-style-type: none"> - release lever in position «B» 	<ul style="list-style-type: none"> - put into position «A» (see 4.23).

If problems persist after having performed the above operations, contact your dealer.

⚠ WARNING! *Do not take on complicated repair work without the necessary equipment and technical knowledge. The guarantee is automatically revoked and the manufacturer declines all responsibility for any poorly effected repairs.*



Para el motor y la batería, leer los relativos manuales de instrucciones.

ÍNDICE

1. NORMAS DE SEGURIDAD	1
2. CONOCER LA MÁQUINA	5
3. DESEMBALAJE Y MONTAJE	6
4. MANDOS E INSTRUMENTOS DE CONTROL	8
5. NORMAS DE USO	10
5.1 Medidas de seguridad	10
5.2 Criterios de intervención de los dispositivos de seguridad	10
5.3 Operaciones preliminares antes de comenzar el trabajo	10
5.4 Uso de la máquina	11
5.5 Uso de la máquina en pendientes	14
5.6 Algunos consejos para mantener un bonito césped	15
6. MANTENIMIENTO	15
6.1 Medidas de seguridad	15
6.2 Mantenimiento ordinario	15
6.3 Intervenciones en la máquina	17
7. GUÍA PARA LA IDENTIFICACIÓN DE LAS ANOMALÍAS	18

CÓMO LEER EL MANUAL

En el texto del manual, algunos párrafos que contienen información de particular importancia a fines de la seguridad o del funcionamiento están destacados en modo diferente de acuerdo con el siguiente criterio:

NOTA o IMPORTANTE

Ofrece informaciones u otros detalles relativos a lo descrito anteriormente, con la intención de no dañar la máquina o causar daños.

⚠ ¡ATENCIÓN! *Posibilidad de lesiones personales o a terceros en caso de incumplimiento.*

⚠ ¡PELIGRO! *Posibilidad de graves lesiones personales o a terceros con peligro de muerte, en caso de incumplimiento.*

En el manual se describen diversas versiones de máquina, que pueden diferir entre ellas principalmente por:

- tipo de transmisión: con cambio mecánico o regulación hidrostática continua de la veloci-

dad. Los modelos con transmisión hidrostática se identifican con la inscripción “HYDRO” presente en la etiqueta de identificación (ver 2.2);

- presencia de componentes o accesorios no siempre disponibles en las distintas zonas de comercialización;
- preparaciones particulares.

El símbolo “” destaca cada diferencia a fines del uso, seguido por la indicación de la versión a la que se refiere.

NOTA *Todas las indicaciones “anterior”, “posterior”, “derecha”, “izquierda” se refieren a la posición del operador sentado. (Fig. 1.1)*

IMPORTANTE *Para todas las operaciones de uso y mantenimiento relativas al motor y a la batería no descritas en el presente manual, consultar los específicos manuales de instrucciones que forman parte integrante de la documentación suministrada.*

1. NORMAS DE SEGURIDAD que observar escrupulosamente

A) APRENDIZAJE

1) ¡ATENCIÓN! Leer atentamente estas instrucciones antes de utilizar la máquina. Familiarizarse con los mandos y el uso apropiado de la máquina. Aprender a parar rápidamente el motor. El incumplimiento de las advertencias y de las instrucciones puede causar incendios y/o graves lesiones. Conservar todas las advertencias y las instrucciones para consultar en un futuro.

2) No permita nunca que los niños o personas que no tengan la práctica necesaria con las instrucciones usen la máquina. Las leyes locales pueden fijar una edad mínima para el usuario.

3) No utilice nunca la máquina cuando estén cerca personas, sobre todo niños o animales.

4) No utilice la máquina si el usuario estuviera cansado o se encontrara mal, o hubiese tomado fármacos, drogas, alcohol o sustancias nocivas para sus capacidades de reflejos y atención.

5) Recuerde que el operador o el usuario es el responsable por los accidentes y daños no previstos que pudieran ocasionarse a personas o a sus posesiones. El usuario es responsable de la evaluación de los riesgos potenciales del

terreno sobre el cual debe trabajar, así como de tomar todas las precauciones necesarias para garantizar su seguridad y la de terceros, especialmente en pendientes, terrenos accidentados, resbaladizos o inestables.

6) Si se quisiera ceder o prestar la máquina a otras personas, asegúrese de que el usuario haya observado las instrucciones de uso contenidas en el presente manual.

7) No transporte niños u otros pasajeros en la máquina, pues se podrían caer y procurarse lesiones graves o perjudicar una conducción segura.

8) El conductor de la máquina debe efectuar escrupulosamente las instrucciones para la conducción y en particular:

- No distraerse y mantener la necesaria concentración durante el trabajo;
- Tener en cuenta que la pérdida de control de una máquina que resbala por una pendiente no se puede recuperar usando el freno. Las principales causas de pérdida de control son:
 - Falta de adherencia de las ruedas;
 - Velocidad excesiva;
 - Frenado inadecuado;
 - Máquina inadecuada para el uso;
 - Ignorancia de los efectos que pueden derivar de las condiciones del terreno, especialmente en las pendientes;
 - Uso incorrecto como vehículo de arrastre.

9) La máquina está suministrada con una serie de microinterruptores y dispositivos de seguridad que no deben ser alterados o extraídos; esto comportaría el vencimiento de la garantía y eximiría de cualquier responsabilidad al fabricante. Antes de utilizar la máquina, controlar siempre que funcionan los dispositivos de seguridad.

B) OPERACIONES PRELIMINARES

1) Cuando utilice la máquina, usar siempre zapatos de trabajo resistentes, antideslizantes y pantalones largos. No utilice la máquina con los pies descalzos o con sandalias abiertas. Evitar el uso de cadenas, pulseras, vestimenta con partes sueltas, lazos o corbatas. Recoja el pelo largo. Use siempre gafas protectoras.

2) Inspeccionar a fondo toda la zona de trabajo y eliminar todo lo que pueda lanzar la máquina o dañar el grupo dispositivo de corte y el motor (piedras, ramas, alambres, huesos, etc.)

3) ATENCIÓN: ¡PELIGRO! La gasolina es altamente inflamable.

- Conservar el combustible en contenedores apropiados;
- Cargar el combustible utilizando un embudo y sólo al aire libre y no fume durante esta operación ni al manipular el combustible;
- Cargar el combustible antes de poner en

marcha el motor; no se debe añadir combustible ni se debe quitar el tapón del depósito cuando el motor caliente o en funcionamiento;

- Si saliera gasolina no encienda el motor, aleje la máquina del área en la que se ha vertido el carburante y evite provocar un incendio, espere que el carburante se haya evaporado y que los vapores de gasolina se hayan disueltos;

- Colocar siempre el tapón del tanque y del depósito de gasolina y apretarlos bien.

4) Cambiar los silenciadores defectuosos.

5) Antes del uso, proceda con un control general de la máquina y especialmente: del aspecto del dispositivo de corte y controlar que los tornillos y el grupo de corte no estén desgastados o dañados. Sustituir en bloque dispositivos de corte y los tornillos dañados o desgastados para mantener el balanceo. Las eventuales reparaciones deben realizarse en un centro especializado.

6) Controlar periódicamente el estado de la batería, Sustituirla en caso de daños a su revestimiento, a la tapa o a los bornes.

7) Antes de empezar el trabajo, montar siempre las protecciones a la salida (bolsa de recolección, sistema de seguridad de descarga lateral o de descarga posterior).

C) DURANTE EL USO

1) No accionar el motor en ambientes cerrados donde puedan acumularse humos peligrosos de monóxido de carbono. Las operaciones de arranque se deben efectuar al aire libre o en un lugar bien ventilado. Recuerde siempre que los gases de escape del motor son tóxicos.

2) Trabajar sólo con luz diurna o con una buena luz artificial y en condiciones de buena visibilidad. Mantener a las personas, niños y animales lejos de la zona de trabajo.

3) Si es posible, evitar trabajar sobre la hierba mojada. Evitar trabajar con lluvia y con riesgo de temporales. No use la máquina en condiciones de mal tiempo, especialmente con probabilidad de relámpagos.

4) Antes de poner en marcha el motor, desactivar el dispositivo de corte o la toma de potencia, poner la transmisión en "punto muerto".

5) Prestar especial atención cuando se acerque a obstáculos que puedan limitar la visibilidad.

6) Introducir el freno de estacionamiento cuando se aparca la máquina.

7) La máquina no debe ser utilizada en pendientes superiores a 10° (17%), independientemente del sentido de la marcha.

8) Recuerde siempre que no existe una pendiente "segura". Moverse sobre prados con pendientes requiere una atención particular.

Para evitar vuelcos o pérdida de control de la

máquina:

- No pare o arranque bruscamente en subidas o bajadas;
- Accionar suavemente el embrague y mantener siempre una marcha engranada, especialmente en las bajadas;
- Disminuir la velocidad en pendientes y curvas cerradas;
- Prestar atención a badenes, cunetas y peligros imprevistos;
- No corte nunca en sentido transversal de la pendiente. Los prados en pendiente se deben recorrer en el sentido subida/bajada y jamás en el sentido transversal, prestando especial atención en los cambios de dirección a que las ruedas de arriba no encuentren obstáculos (piedras, ramas, raíces, etc.) que podrían causar deslizamientos laterales, vuelcos o pérdidas de control de la máquina.

9) Reducir la velocidad antes de cualquier cambio de dirección sobre terrenos en pendiente e introducir siempre el freno de estacionamiento antes de dejar la máquina parada y sin vigilancia.

10) Prestar mucha atención cerca de barrancos, acequias o diques. La máquina puede volcar si una rueda sobrepasa un borde o si el borde cede.

11) Prestar la máxima atención cuando se procede y se trabaja marcha atrás. Mirar detrás de uno mismo antes y durante la marcha atrás para asegurarse de que no haya obstáculos.

12) Prestar atención cuando se remolquen cargas o cuando se utilicen equipos pesados:

- Para la fijación de las barras de remolque utilizar solo los puntos aprobados;
- Limitar las cargas sólo a aquellas que puedan ser controladas fácilmente;
- No cambie la dirección bruscamente. Prestar atención durante la marcha atrás;
- Utilizar contrapesos o pesos sobre las ruedas cuando lo indique el manual de instrucciones.

13) Desactivar el dispositivo de corte o la toma de potencia al atravesar zonas sin hierba, cuando se desplace desde o hacia el área que debe ser cortada y llevar siempre el grupo del dispositivo de corte a la posición más alta.

14) Cuando se utiliza la máquina cerca de la carretera, prestar atención al tráfico.

15) ¡ATENCIÓN! La máquina no está homologada para circular por calles públicas. Su empleo (según lo establecido en el Código de Circulación) está permitido exclusivamente en áreas privadas cerradas al tránsito.

16) No utilice la máquina si las protecciones están dañadas, o sin la bolsa de recolección, el sistema de seguridad de descarga lateral o de descarga posterior.

1) No acercar manos o pies al costado de las partes giratorias o debajo de estas. Mantenerse

siempre lejos de la abertura de descarga.

18) No deje la máquina parada en la hierba alta con el motor en marcha para prevenir el riesgo de provocar incendios.

19) Cuando se utilicen los accesorios, no dirija nunca la descarga hacia las personas.

20) Utilizar solo los accesorios aprobados por el fabricante de la máquina.

21) No utilice la máquina si los accesorio/herramientas no están instalados en los puntos previstos.

22) Prestar atención cuando se utilicen bolsas de recolección y accesorios que puedan alterar la estabilidad de la máquina, en particular en las pendientes.

23) No modifique las regulaciones del motor y no deje que alcance un régimen de revoluciones excesivo.

24) No toque los componentes del motor que se calientan durante el uso. Riesgo de quemaduras.

25) Desactivar el dispositivo de corte o la toma de potencia, poner en punto muerto e introducir el freno de estacionamiento, parar el motor y quitar la llave (asegurándose de que todas las partes en movimiento se hayan parado completamente):

- Cada vez que se deje la máquina sin vigilancia o se abandone el puesto de conducción:
- Antes de retirar las causas de bloqueo o desatascar el transportador de descarga;
- Antes de controlar, limpiar o trabajar con la máquina;
- Después de golpear un cuerpo extraño. Verificar los posibles daños y efectuar las reparaciones necesarias antes de usar nuevamente la máquina.

26) Desactivar el dispositivo de corte, parar el motor o la toma de potencia y parar el motor (asegurándose de que todas las partes en movimiento se hayan parado completamente):

- Antes de cargar combustible;
- Cada vez que se retira o se coloca la bolsa de recolección;
- Cada vez que se quita o se vuelve a montar el deflector de descarga lateral.
- Antes de regular la altura de corte si esta operación no puede ser efectuada desde el puesto del conductor.

27) Desactivar el dispositivo de corte o la toma de potencia durante el transporte y cada vez que no se usan.

28) Disminuir la velocidad antes de parar el motor.

Cerrar la alimentación del combustible al finalizar el trabajo siguiendo las instrucciones del manual.

29) Prestar atención al grupo de dispositivos de corte con más de un dispositivo de corte, pues un dispositivo de corte en rotación puede deter-

minar la rotación de los demás.

30) ATENCIÓN – En el caso de roturas o accidentes durante el trabajo, parar inmediatamente el motor, alejar la máquina para no provocar otros daños; en el caso de accidentes con lesiones personales o a terceros, activar inmediatamente los procedimientos de primeros auxilios más adecuados para la situación e ir a un Centro de salud para recibir atención. Retirar cuidadosamente los residuos que podrían causar daños o lesiones a personas o animales si no se les advirtiera.

31) ATENCIÓN – El nivel de ruido y de vibraciones indicado en estas instrucciones, son valores máximos de uso de la máquina. El uso de un dispositivo de corte desajustado, la excesiva velocidad de movimiento y la ausencia de mantenimiento influyen de manera significativa en las emisiones sonoras y en las vibraciones. Como consecuencia es necesario adoptar medidas preventivas apropiadas para eliminar posibles daños debidos a un ruido elevado y a los esfuerzos por vibraciones; llevar a cabo el mantenimiento de la máquina, usar auriculares anti-ruido, realizar pausas durante el trabajo.

D) MANTENIMIENTO Y ALMACENAMIENTO

1) ¡ATENCIÓN! - Quitar la llave y leer las instrucciones relativas antes de iniciar cualquier operación de limpieza o mantenimiento. Llevar ropa adecuada y guantes de trabajo en todas las situaciones de riesgo para las manos.

2) ¡ATENCIÓN! - No utilice jamás la máquina con piezas desgastadas o dañadas. Las piezas averiadas o deterioradas deben ser sustituidas y jamás reparadas. Utilizar exclusivamente repuestos originales: el uso de recambios no originales y/o no montados correctamente pone en peligro la seguridad de la máquina, puede causar accidentes o lesiones personales y exime al Fabricante de toda obligación y responsabilidad.

3) Todas las intervenciones de mantenimiento y regulación no descritas en este manual deben efectuarse en su Distribuidor o en un centro especializado, que dispone de conocimientos y herramientas necesarias para que el trabajo se efectúe correctamente, manteniendo el grado de seguridad original de la máquina. Operaciones efectuadas en estructuras inadecuadas o por personas no cualificadas conllevan el vencimiento de toda forma de Garantía y de toda obligación o responsabilidad del Fabricante.

4) Después de cada uso, extraer la llave y controle eventuales daños.

5) Mantener bien apretados tuercas y tornillos para garantizar que la máquina esté siempre en condiciones seguras de funcionamiento.

Un mantenimiento regular es esencial para la seguridad y para conservar el nivel de las prestaciones.

6) Controlar regularmente que los tornillos del dispositivo de corte estén apretados correctamente.

7) Usar guantes de trabajo para manejar los dispositivos de corte, para desmontarlos y volver a montarlos.

8) Al afilar los dispositivos de corte prestar atención para que queden equilibrado. Todas las operaciones relacionadas con los dispositivos de corte (desmontaje, afilado, equilibrado, remontado y/o sustitución) son tareas que requieren una competencia específica y el empleo de equipos especiales; por razones de seguridad, es necesario efectuarlas en un centro especializado.

9) Controlar regularmente el funcionamiento de los frenos. Es importante efectuar el mantenimiento de los frenos y, si fuera necesario, arreglarlos.

10) Controlar frecuentemente el sistema de seguridad descarga lateral, o el sistema de seguridad de descarga posterior, la bolsa de recolección y la rejilla de aspiración. Sustituirlos si están dañados.

11) Sustituir los adhesivos que indican instrucciones y mensajes de advertencia, si estuvieran dañados.

12) Cuando haya que guardar la máquina o dejarla sin vigilancia, bajar el grupo dispositivos de corte.

13) Guardar la máquina en un lugar inaccesible a los niños.

14) No coloque la máquina con gasolina en el depósito en un local donde los vapores de gasolina pudieran alcanzar una llama, una chispa o una fuerte fuente de calor.

15) Deje enfriar el motor antes de almacenar la máquina en cualquier ambiente.

16) Para reducir el riesgo de incendio mantener el motor, el silenciador de escape, el alojamiento de la batería y la zona de almacenamiento de la gasolina libres de residuos de hierba, hojas o grasa excesiva. Vacíe la bolsa de recolección y no deje los contenedores con la hierba cortada en el interior de un local.

17) Para reducir el riesgo de incendios, controlar regularmente que no haya pérdidas de aceite y/o carburante.

18) Si hay que vaciar el depósito de la gasolina, efectúe esta operación al aire libre y con el motor frío.

19) No deje nunca las llaves introducidas o al alcance de los niños o personas no idóneas. Quitar la llave antes de empezar cualquier intervención de mantenimiento.

E) TRANSPORTE

1) ¡ATENCIÓN! - Si la máquina debe ser transportada en un camión o en un remolque, utilizar rampas de acceso con resistencia, anchura y longitud adecuadas. Cargar la máquina con el motor apagado, sin conductor y únicamente por empuje, usando un adecuado número de personas. Durante el transporte, cerrar el grifo de la gasolina (si estuviera previsto), bajar el grupo dispositivo de corte o el accesorio, engranar el freno de estacionamiento y fijar correctamente la máquina al medio de transporte con cuerdas o cadenas.

F) TUTELA DEL MEDIO AMBIENTE

- 1) La protección del ambiente debe ser un aspecto relevante y prioritario en el uso de la máquina, a beneficio de la convivencia civil y del ambiente en el que vivimos. Evitar ser un elemento de disturbio para los vecinos.
- 2) Siga escrupulosamente las normas locales para la eliminación de embalajes, aceites, gasolina, filtros, partes deterioradas o cualquier elemento de fuerte impacto ambiental; estos residuos deben separarse y entregarse a los especiales centros de recogida que proveerán al reciclaje de los materiales
- 3) Respetar escrupulosamente las normas locales sobre la eliminación de los materiales después del corte.
- 4) En el momento de la puesta fuera de servicio, no abandone la máquina en el ambiente, deberá contactar un centro de recogida, según las normas locales vigentes.

2. CONOCER LA MÁQUINA

2.1 DESCRIPCIÓN DE LA MÁQUINA Y ÁMBITO DE APLICACIÓN

Esta máquina es un equipo de jardinería, exactamente una cortadora de pasto con conductor sentado.

La máquina está provista de un motor, que acciona el dispositivo de corte, protegido por un cárter, así como por un grupo de transmisión que facilita el movimiento de la máquina.

El operador es capaz de conducir la máquina y de accionar los mandos principales manteniéndose siempre sentado en el puesto de conducción.

Los dispositivos montados en la máquina prevén la parada del motor y del dispositivo de corte en unos segundos, en el caso de que las acciones del operador no estuvieran conformes con las condiciones de seguridad previstas.

Uso previsto

Esta máquina ha sido proyectada y fabricada para el corte de la hierba.

La utilización de accesorios especiales, previstos por el Fabricante como equipamiento original o adquirible de manera separada, permite efectuar este trabajo según varias modalidades operativas, ilustradas en este manual o en las instrucciones que acompañan a cada accesorio.

Del mismo modo, la posibilidad de aplicar accesorios suplementarios (si son previstos por el Fabricante) puede ampliar el uso previsto a otras funciones, según los límites y las condiciones indicadas en las instrucciones que acompañan a los propios equipos.

Tipología de usuario

Esta máquina está destinada al uso por parte de consumidores, es decir, operadores no profesionales. Esta máquina está destinada para un "uso semi-profesional".

Uso inadecuado

Cualquier otro tipo de uso, no conforme con aquellos indicados anteriormente, puede ser peligroso y causar daños a personas y/o cosas. Es inapropiado (ejemplos son excluyentes):

- transportar en la máquina o en un remolque a otras personas, niños o animales;
- utilizar la máquina para el paso en terrenos inestables, resbaladizos, helados, con piedras o irregulares, charcos o pantanos que no permitan la valoración de la consistencia del terreno;
- accionar el dispositivo de corte en los tramos sin hierba.
- usar la máquina para recoger hojas o residuos.

El uso impropio de la máquina comporta la invalidación de la garantía y que el Fabricante decline toda responsabilidad, corriendo a cargo del usuario todos los gastos derivados de daños o lesiones propias o a terceros.

2.2 ETIQUETA DE IDENTIFICACIÓN Y COMPONENTES DE LA MÁQUINA (ver figuras en pág. ii)

1. Nivel de potencia acústica
2. Marca CE de conformidad
3. Año de fabricación
4. Potencia y velocidad de ejercicio del motor
5. Tipo de máquina
6. Número de matrícula
7. Peso de la máquina con el depósito de combustible vacío en kg

8. Nombre y dirección del Fabricante
9. Tipo de transmisión (si estuviera indicado)
10. Código artículo

El ejemplo de la declaración de conformidad se encuentra en la penúltima página del manual.



/---/---/---/---/---/---/---/---/

Escriba aquí el número de matrícula de su máquina (6)

Inmediatamente después de haber comprado la máquina, transcribir los números de identificación (3 – 5 – 6) en los espacios correspondientes, en la última página del manual.

La máquina está formada por algunos componentes principales, que desempeñan las siguientes funciones:

11. **Grupo dispositivos de corte:** es el cárter que comprende los dispositivos de corte giratorios.
12. **Dispositivos de corte:** son los elementos predispuestos para el corte de la hierba; las aletas colocadas en los extremos favorecen el transporte de la hierba cortada hacia el canal de expulsión.
13. **Canal de expulsión:** es el elemento de conexión entre el grupo dispositivos de corte y la bolsa de recolección.
14. **Bolsa de recolección:** además de la función de recolección de la hierba cortada, constituye un elemento de seguridad, impidiendo que eventuales objetos recogidos por los dispositivos de corte puedan ser lanzados lejos de la máquina.
15. **Deflector de descarga lateral (si estuviera prevista)** impide que eventuales objetos recogidos por los dispositivos de corte puedan ser lanzados lejos de la máquina.
16. **Motor:** suministra el movimiento ya sea de los dispositivos de corte como a la tracción a las ruedas; sus características y normas de uso se describen en un manual específico.
17. **Batería:** suministra la energía para el arranque del motor; sus características y normas de uso se describen en un manual de instrucciones específico.
18. **Asiento del conductor:** es el puesto de trabajo del operador y está dotado de un sensor que detecta su presencia de modo que permita la intervención de los dispositivos de seguridad.

2.3 PRESCRIPCIONES DE SEGURIDAD

Su máquina debe ser utilizada con prudencia. Para recordárselo, han sido puestas sobre la máquina etiquetas que representan pictogramas que indican las principales precauciones de uso.

Estas etiquetas están consideradas como parte integrante de la máquina. Si una etiqueta se despegas o se vuelve ilegible, contactar a su Distribuidor para sustituirla. El significado se explica a continuación.

31. **Atención:** Leer las instrucciones antes de utilizar la máquina.
32. **Atención:** quitar la llave y leer las instrucciones antes de efectuar cualquier operación de mantenimiento o reparación.
33. **¡Peligro! Expulsión de objetos:** Mantener lejos a las personas.
34. **¡Peligro! Volcado de la máquina:** No utilice esta máquina en pendientes superiores a 10°.
35. **¡Peligro! Mutilaciones:** Asegurarse que los niños permanezcan lejos de la máquina cuando el motor esté en marcha.
36. **Riesgo de cortes:** Dispositivo de corte en movimiento. No introducir las manos o los pies en el interior del alojamiento de los dispositivos de corte.

NOTA Las imágenes correspondientes a los textos de los capítulos 3 y siguientes se encuentran en las páginas iii y sucesivas de este manual.

3. DESEMBALAJE Y MONTAJE

Por motivos de almacenamiento y transporte, algunos componentes de la máquina no se ensamblan directamente en fábrica, sino que se deben montar después de la remoción del embalaje, siguiendo las instrucciones descritas a continuación.

IMPORTANTE La máquina se entrega sin el aceite del motor y sin gasolina. Antes de poner en marcha el motor, cargar aceite y gasolina siguiendo las prescripciones indicadas en el manual de instrucciones del motor.

¡ATENCIÓN! El desembalaje y el cumplimiento del montaje deben ser efectuados sobre una superficie plana y sólida, con espacio suficiente para el desplazamiento de la máquina y de los embalajes, utilizando siempre herramientas apropiadas.

3.1 DESEMBALAJE

Cuando la máquina se quita del embalaje, prestar atención a recuperar todas las piezas, las partes suministradas y a no dañar el grupo dispositivos de corte al bajar la máquina del pallet de base.

El embalaje estándar contiene:

- la máquina propiamente dicha;
- la cubierta del tablero de instrumento;
- el tubo de la columna del volante;
- el volante;
- el asiento;
- la extensión de la palanca de mando acoplamiento dispositivo de corte;
- los componentes de la bolsa de recolección;
- la parte inferior de la placa posterior;
- los componentes para el accesorio “mulching” (si estuviera previsto);
- el deflector de descarga lateral (si estuviera previsto);
- las dotaciones a utilizar para completar el montaje de los diferentes componentes de la máquina (en sobres separados para cada uso);
- un cargador de batería (si estuviera previsto)
- 2 llaves de encendido;
- un fusible de repuesto de 10 A, conservar en caso de eventuales necesidades.
- el Manual de Instrucciones y la documentación de la máquina.

NOTA Para evitar dañar el grupo dispositivos de corte, llevarlo a la máxima altura y prestar la máxima atención al bajar el palé de base.

Transmisión hidrostática

- – Para facilitar el descenso del palé y el desplazamiento de la máquina, llevar la palanca de desbloqueo de la transmisión posterior a la pos. «B» (ver 4.23).

La eliminación de los embalajes debe efectuarse según las disposiciones locales vigentes.

3.2 MONTAJE DE LA PLACA POSTERIOR (Fig. 3.1)

- Utilizar la dotación indicada con “A”. Colocar las placas (1) en los dos estribos de soporte (2) y (3), como se indica en la figura. Fijar lo otros dos estribos (2) y (3) en los soportes del bastidor, mediante los clavos (4), prestando mucha atención a respetar la posición diestra y la siniestra. Montar la parte inferior (5) de la placa posterior

y fijarla a los estribos inferiores con los tornillos (6) sin apretar completamente.

Transmisión hidrostática

- – Asegurarse de que la palanca de desbloqueo (7) se coloca correctamente en la hendidura de la placa posterior y que se mueva libremente.

Apretar a fondo los tornillos (6).

3.3 MONTAJE DEL TABLERO DE INSTRUMENTOS Y DEL VOLANTE (Fig. 3.2)

- Utilizar la dotación indicada con “B”. Colocar la máquina en una superficie plana y alinear las ruedas anteriores. Montar el tubo (3) en la columna (2), teniendo cuidado de que el conector del cable (1) se coloque correctamente en la sede del tubo. Introducir la prolongadora de la columna (3a) en el orificio del tubo (3). Montar la cubierta del tablero de instrumentos (5) teniendo cuidado de introducir correctamente todos los enganches con resorte en las sedes correspondientes. Montar el volante (6) en el tubo (3) para que los radios estén dirigidos hacia el asiento. Montar el volante, fijándolo mediante los tornillos (7a/b/c) suministrados, en la secuencia indicada. Colocar la cubierta del volante (8) introduciendo los tres enganches de disparo automático en las sedes correspondientes.

3.4 MONTAJE DEL ASIENTO (Fig. 3.3)

- Utilizar la dotación marcada con “C”. Montar el asiento (1) sobre la plancha (2) utilizando los tornillos (3a/b/c).

3.5 MONTAJE DE LA EXTENSIÓN DE LA PALANCA DE MANDO ACOPLAMIENTO DISPOSITIVO DE CORTE (Fig. 3.4)

- Utilizar la dotación marcada con “C”. Atornillar la manija (1) en la prolongadora (2), después atornillar la prolongadora (2) a la extremidad de la palanca (3).

3.6 CONEXIÓN DE LA BATERÍA (Fig. 3.5)

La batería (1) está alojada debajo del asiento, y es accesible quitando la cubierta (2). Conectar el conector de la batería (3) al conector de la máquina (4) y arreglar el cable (5) para

que siga estando en una sede adecuada (7). Mediante el conector (6), proceder a la recarga de la batería siguiendo las instrucciones del manual (ver 6.2.3), después restablecer la cubierta (2).

3.7 MONTAJE DE LA BOLSA DE RECOLECCIÓN (Fig. 3.6)

• Utilizar la dotación indicada con “D”. Montar la bolsa de recolección siguiendo las secuencias indicadas en las figuras.

3.8 MONTAJE DEL ACCESORIO PARA “MULCHING” (si estuviera previsto) (Fig. 3.7)

• Utilizar la dotación indicada con “E”. Montar el mango (1) en el tapón deflector (2) por medio del enchufe (3) empujándola a fondo con la ayuda de un martillo. Introducir una extremidad del muelle (4) en la abertura del tapón deflector (2) y fijarla por medio del enchufe (5) introducido, en la sede correspondiente (6) del tapón deflector (2). Introducir la otra extremidad del muelle (4) en la parte más amplia del gancho (7). Con la ayuda de un destornillador, enganchar la parte más estrecha del gancho (7) al orificio del mango (1).

4. MANDOS E INSTRUMENTOS DE CONTROL

4.1 VOLANTE DE CONDUCCIÓN (Fig. 4.1 n.1)

Controla la dirección de las ruedas anteriores.

4.2 PALANCA DEL FRENO DE ESTACIONAMIENTO (Fig. 4.1 n.2)



El freno de estacionamiento impide que la máquina se mueva después de haberla estacionado. La palanca presenta dos posiciones que corresponde a:

«A» = Freno desengranado
«B» = Freno engranado

- Para engranar el freno de estacionamiento apretar a fondo el pedal (4.11 o 4.21) y llevar la palanca a la posición «B»; al levantar el pie del pedal, éste permanece bajado y bloqueado en tal posición.
- Para desengranar el freno de estacionamiento, apretar el pedal (4.11 o 4.21) y llevar la palanca otra vez a la posición «A».

4.3 MANDO DE ENGRANAJE Y FRENO DE LOS DISPOSITIVOS DE CORTE (Fig. 4.1 n.3)

Esta palanca tiene dos posiciones, indicadas por una placa, correspondientes a:

-  Posición «A» = Dispositivos de corte desactivados
-  Posición «B» = Dispositivos de corte activados

IMPORTANTE *La palanca debe ser acoplada suavemente, evitando movimientos bruscos*

- Si los dispositivos de corte están activados sin respetar las condiciones de seguridad previstas, el motor se apaga o no se puede arrancar (ver 5.2).
- Desactivando los dispositivos de corte (Pos. «A»), se acciona contemporáneamente un freno que detiene la rotación durante cinco segundos.



4.4 PALANCA DE REGULACIÓN DE LA ALTURA DE CORTE (Fig. 4.1 n.4)

Esta palanca tiene diferentes posiciones y permite regular el corte a varias alturas.

- Para pasar de una posición a la otra es necesario desplazar lateralmente la palanca y volver a colocarla en una de las muescas de parada.

4.5 CONMUTADOR DE LLAVE (Fig. 4.1 n.5)

Este conmutador de llave tiene tres posiciones que corresponden a:

-  «PARADA» todo apagado;
-  «MARCHA» todos los servicios activados;
-  «ARRANQUE» introduce el motor de arranque.

- Soltando la llave de la posición «ARRANQUE», la misma regresa automáticamente a la posición «MARCHA».

4.6 PALANCA DEL ACELERADOR (Fig. 4.1 n.6)

Regula el número de revoluciones del motor. Las posiciones, indicadas en la placa, corresponden a:

-  «CEBADOR» (si estuviera previsto) arran-

que en frío



«LENTO» régimen mínimo del motor



«RÁPIDO» régimen máximo del motor

- La posición «CEBADOR» (si estuviera prevista) produce un enriquecimiento de la mezcla y se debe utilizar en caso de arranque en frío y sólo por el tiempo estrictamente necesario.
- Durante el avance elegir una posición intermedia entre «LENTO» y «RÁPIDO».
- Durante el corte de la hierba es oportuno llevar la palanca a «RÁPIDO».

4.7 PEDAL DE HABILITACIÓN CORTE CON MARCHA ATRÁS (Fig.4.1 n. 7)

Manteniendo presionado el pedal, es posible retroceder con los dispositivos de corte acoplados, sin provocar la parada del motor.



Transmisión mecánica

4.11 PEDAL EMBRAGUE / FRENO (Fig. 4.2 n.11)

Este pedal ejerce una doble función: en la primer parte del recorrido actúa como embrague engranando o desengranando la tracción a las ruedas y en la segunda parte se comporta como freno, actuando sobre las ruedas posteriores.

IMPORTANTE Es necesario prestar la máxima atención a no pararse demasiado durante la fase de embrague para no provocar el recalentamiento y el consiguiente daño de la correa de transmisión del movimiento.

NOTA Durante la marcha es aconsejable no tener el pie apoyado sobre el pedal.

4.12 PALANCA DE MANDO DEL CAMBIO DE VELOCIDAD (Fig. 4.2 n.12)

Esta palanca tiene seis posiciones, correspondientes a las cuatro marchas hacia adelante, a la posición de punto muerto «N» y de marcha atrás «R».

Para pasar de una marcha a la otra, apretar hasta la mitad del recorrido el pedal (4.11) y desplazar la palanca según las instrucciones indicadas en la etiqueta.

¡ATENCIÓN! La marcha se debe engranar con la máquina parada.



¡ATENCIÓN! La marcha atrás se debe engranar con la máquina parada.



Transmisión hidrostática

4.21 PEDAL FRENO (fig. 4.3 n.21)

Este pedal acciona el freno en las ruedas posteriores.

4.22 PEDAL FRENO (Fig. 4.3 n.22)

Mediante este pedal se engrana la tracción a las ruedas y se ajusta la velocidad de la máquina, en la marcha adelante y en la marcha atrás.

- Para engranar la marcha adelante, apretar con la punta del pie en la dirección «F»; aumentado la presión en el pedal aumenta progresivamente la velocidad de la máquina.
- La marcha atrás se engrana apretando el pedal con el tacón en la dirección «R».
- Soltando el pedal, éste regresa automáticamente a la posición de punto muerto «N».



¡ATENCIÓN! La marcha atrás se debe engranar con la máquina parada.

NOTA Si el pedal de la tracción es accionado en marcha adelante y en marcha atrás con el freno de estacionamiento engranado (4.2), el motor se para.

4.23 PALANCA DE DESBLOQUEO DE LA TRANSMISIÓN HIDROSTÁTICA (Fig. 4.3 n.23)

Esta palanca tiene dos posiciones, indicadas por una placa:

- «A» = Transmisión engranada: para todas las condiciones de trabajo, en la marcha y durante el corte;
- «B» = Transmisión desengranada: reduce notablemente el esfuerzo requerido para mover la máquina a mano, con el motor apagado.

IMPORTANTE Para evitar que se dañe el grupo de transmisión, esta operación se deberá efectuar sólo con el motor parado, con el pedal (4.22) en posición «N».

5. NORMAS DE USO

5.1 MEDIDAS DE SEGURIDAD

⚠ ¡ATENCIÓN! *Si se prevé un uso principalmente sobre terrenos en pendiente (nunca superiores a 10°) leer atentamente las prescripciones para trabajar en modo seguro (ver 5.5).*

IMPORTANTE *Todas las referencias relativas a las posiciones de los mandos han sido ilustradas en el capítulo 4.*

5.2 CRITERIOS DE INTERVENCIÓN DE LOS DISPOSITIVOS DE SEGURIDAD

Los dispositivos de seguridad intervienen de acuerdo con dos criterios:

- impedir la puesta en marcha del motor si no se respetan todas las condiciones de seguridad;
 - parar el motor si falta sólo una condición de seguridad.
- a) Para poner en marcha el motor, es necesario en todo caso que:
- la transmisión en punto muerto;
 - los dispositivos de corte estén desactivados;
 - el operador esté sentado.
- b) el motor se para cuando:
- el operador abandona el asiento de conducción;
 - se levanta la bolsa de recolección sin haber desactivado los dispositivos de corte;
 - se engrana el dispositivo de corte sin haber aplicado la bolsa de recolección;
 - se engrana el freno de estacionamiento sin haber desacoplado el dispositivo de corte.
 - se acciona el pedal de la tracción (ver 4.22) con el freno de estacionamiento introducido.

5.3 OPERACIONES PRELIMINARES ANTES DE COMENZAR EL TRABAJO

Antes de comenzar a trabajar, es necesario efectuar una serie de controles y operaciones para desempeñar el trabajo en modo provechoso y con la máxima seguridad.

5.3.1 Regulación del asiento (Fig. 5.1)

Para regular la posición del asiento, es necesario aflojar los cuatro tornillos de fijación (1) y es necesario deslizarlo a lo largo de los orificios del soporte.
Al encontrar la posición, apretar a fondo los cuatro tornillos (1).

5.3.2 Presión de los neumáticos (Fig. 5.2)

La correcta presión de los neumáticos es una condición esencial para una perfecta alineación del grupo dispositivos de corte y por lo tanto para obtener un césped cortado uniformemente.

Desenroskar los capuchones de protección y conectar las válvulas a una toma de aire comprimido provista de manómetro y regular la presión a los valores indicados.

5.3.3 Abastecimiento de aceite y gasolina

NOTA *El tipo de aceite y gasolina que se deben emplear está indicado en el manual de instrucciones del motor.*

Para acceder a la varilla del nivel del aceite, es necesario volcar el asiento y quitar la cubierta delantera inferior.
Con el motor parado, controlar el nivel de aceite del motor: según los modos indicados en el manual del motor, debe estar comprendido entre las muescas MIN y MAX de la varilla. (Fig. 5.3)
Llenar de combustible, utilizando un embudo teniendo cuidado de no llenar completamente el depósito. (Fig. 5.4)

⚠ ¡PELIGRO! *El abastecimiento se debe efectuar con el motor apagado en un lugar abierto y bien ventilado. ¡Recordar siempre que los vapores de gasolina son inflamables! NO ACERQUE LLAMAS A LA BOCA DEL DEPOSITO PARA VERIFICAR EL CONTENIDO Y NO FUME DURANTE EL LLENADO.*

IMPORTANTE *Evite verter gasolina sobre las partes de plástico para no dañarlas, en caso de vertido accidental, enjuague en seguida con agua. La garantía no cubre los daños en las partes de plástico de la carrocería o del motor causados por la gasolina.*

5.3.4 Predisposición de la máquina y montaje de las protecciones en la salida (bolsa de recolección o deflector de descarga lateral)

NOTA *Esta máquina permite cortar el césped en diferentes modalidades según los accesorios montados. Los accesorios aquí citados pueden formar parte de la dotación original o pueden ser adquiridos posteriormente. Antes de empezar a trabajar hay que predisponer la máquina en base a cómo se pretende realizar el corte.
EJECUTAR LA OPERACIÓN CON EL MOTOR APAGADO.*

⚠ ¡ATENCIÓN! ¡No utilice jamás la máquina sin haber montado las protecciones a la salida!

- **Predisposición para el corte y la recogida de la hierba en la bolsa de recolección (Fig. 5.5)**

Enganchar la bolsa de recolección (1) introduciendo los dos enganches (2) en los orificios de los dos soportes (3).

- **Predisposición para el corte y el desmenuzamiento de la hierba (función “mulching”) (Fig. 5.7)**

Compruebe que el interior del grupo de corte esté lo suficiente limpio y libre de incrustaciones de césped y lodo que podrían hacer más difícil la inserción del tapón deflector por “mulching”. Llevar el grupo dispositivos de corte a la posición de máxima altura e introducir el accesorio “mulching” (1) de la boca de salida, empujándolo hasta el fondo en el interior del canal de expulsión hasta el tope.

Enganche los dos tirantes elásticos (2) en los dos orificios presentes y a los lados del canal de expulsión (3).

Después, colocar la bolsa de recogida como se indica arriba.

- **Predisposición para el corte y la descarga lateral de la hierba (Fig. 5.8)**

Levantar la palanca de seguridad (1) y el sistema de seguridad de descarga lateral (2). Enganchar el deflector de descarga lateral (3) y bajar la protección (2), asegurándose de que permanezca bien enganchada a los salientes (3a) del deflector.

El montaje correcto del deflector de descarga lateral es visible por la alineación de las dos flechas (4).

Después, colocar la bolsa de recogida como se indica arriba.

5.3.5 Control de la seguridad y de la eficiencia de la máquina

1. Comprobar que los dispositivos de seguridad actúen como se indica (ver 5.2).
2. Asegúrese que el freno funcione regularmente.
3. No empiece el corte si los dispositivos de corte vibrasen o si no estuvieran afilados, recuerde que:
 - Un dispositivo de corte mal afilado arranca el césped y causa el amarilleo del prado.
 - Un dispositivo de corte flojo produce vibraciones anómalas y puede ser peligrosa.

⚠ ¡ATENCIÓN! No use la máquina si no estuviera seguro de su eficiencia y contacte a su Distribuidor inmediatamente para los necesarios controles o reparaciones.

5.4 USO DE LA MÁQUINA

5.4.1 Arranque

Para poner en marcha el motor (Fig. 5.9):

- abrir el grifo de la gasolina (1) (si estuviera previsto) accesible desde el compartimento de la rueda posterior izquierda;
- accionar la transmisión en punto muerto («N») (ver 4.12 o 4.22);
- desactivando los dispositivos de corte (ver 4.3);
- engranar el freno de estacionamiento en terrenos en pendiente;
- en el caso de arranque el frío, accionar el cebador (ver 4.6);
- en caso de motor ya caliente o sin cebador, es suficiente colocar la palanca entre «LENTO» y «RÁPIDO»;
- poner la llave, girarla hacia la posición «MARCHA» para conectar el circuito eléctrico y luego llevarla a la posición «ARRANQUE» para arrancar el motor;
- soltar la llave después de la puesta en marcha.

Después de unos segundos de funcionamiento, llevar la palanca del acelerador a la posición «RÁPIDO» y luego a «LENTO».

IMPORTANTE El cebador (si estuviera previsto) debe ser desconectado apenas el motor gire regularmente; su empleo con el motor ya caliente puede ensuciar la bujía y causar un funcionamiento irregular del motor.

NOTA En caso de arranque dificultoso, no insista durante mucho tiempo con el motor de arranque para evitar que se descargue la batería y para que el motor no se ahogue. Poner de nuevo la llave en la posición «PARADA», esperar algunos segundos y repetir la operación. Si el problema perdura, consultar el capítulo «7» del presente manual y el manual de instrucciones del motor.

IMPORTANTE Tener siempre presente que los dispositivos de seguridad impiden el arranque del motor cuando no se respetan las condiciones de seguridad (ver 5.2). En estos casos, después de restablecer la habilitación al arranque, es necesario llevar nuevamente la llave a la «PARADA» antes de volver a arrancar el motor.

5.4.2 Marcha hacia adelante y transferencias

Durante los desplazamientos:

- desactivando los dispositivos de corte;
- llevar el grupo dispositivos de corte a la posición de altura máxima (posición «7»);
- llevar el mando del acelerador a una posición intermedia entre «LENTO »y «RÁPIDO»;

Transmisión mecánica

- Presionar el pedal hasta el tope (ver 4.11) y llevar la palanca del cambio a la posición de 1ª marcha (ver 4.12).
- Manteniendo apretado el pedal, quitar el freno de estacionamiento; soltar gradualmente el pedal que, de ese modo, pasa de la función «freno »a la de «embrague», accionando las ruedas posteriores (ver 4.11).

⚠ ¡ATENCIÓN! *Soltar gradualmente el pedal para evitar que un desembrague demasiado brusco provoque un levantamiento de las ruedas delanteras y la pérdida de control de la máquina.*

- Alcanzar gradualmente la velocidad deseada actuando sobre el acelerador y sobre el cambio; para pasar de una marcha a otra es necesario accionar el embrague, apretando el pedal hasta la mitad del recorrido (ver 4.11).

IMPORTANTE *La marcha debe efectuarse siempre con la máquina parada.*

Transmisión hidrostática

- Desengranar el freno de estacionamiento y soltar el pedal del freno (ver 4.21).
- Apretar el pedal de la tracción (ver 4.22) en la dirección «F» y alcanzar la velocidad deseada regulando la presión en el mismo pedal y actuando en el acelerador.

⚠ ¡ATENCIÓN! *La tracción debe ser accionada de acuerdo con los modos descritos (ver 4.22) para evitar que un acoplamiento demasiado brusco pueda causar una empujada y la pérdida de control del medio, especialmente en pendientes.*

5.4.3 Frenado

Transmisión mecánica

- Para frenar, presionar el pedal hasta el final de carrera (ver 4.11), reduciendo desde el primer momento la velocidad mediante el acelerador, para no sobrecargar inútilmente el sistema de frenado

Transmisión hidrostática

- Reducir antes la velocidad de la máquina, disminuyendo las revoluciones del motor y luego apretar el pedal del freno (ver 4.21) para reducir ulteriormente la velocidad, hasta que la máquina se pare.
- Una disminución sensible de la máquina ya se obtiene soltando el pedal de la tracción.

5.4.4 Marcha atrás

IMPORTANTE *La marcha atrás debe efectuarse siempre con la máquina parada.*

IMPORTANTE *Para poder retroceder con los dispositivos de corte acoplados, es necesario presionar y mantener presionado el pedal de habilitación (ver 4.7) para no provocar la parada del motor.*

Transmisión mecánica

- Accionar el pedal hasta parar la máquina, engranar la marcha atrás moviendo lateralmente la palanca y llevándola a la posición «R» (ver 4.12). Soltar gradualmente el pedal para introducir la fricción y comenzar la marcha atrás.

Transmisión hidrostática

- Después de la parada de la máquina, iniciar la marcha atrás presionando el pedal de la tracción en la dirección «R» (ver 4.22).

5.4.5 Corte de la hierba

Para comenzar el corte:

- llevar el acelerador a la posición «RÁPIDO»;
- llevar el grupo dispositivos de corte a la posición de altura máxima;
- deja calentar el motor durante algunos minutos antes de acoplar los dispositivos de corte;

- acoplar los dispositivos de corte (ver 4.3), solo en el césped, evitando acoplar los dispositivos de corte en terrenos con fondos de grava o en la hierba demasiado alta;

IMPORTANTE *Si los dispositivos de corte se acoplan en la hierba demasiado alta, el motor podría sufrir una repentina disminución de revoluciones y en algunos casos podría apagarse, o la fricción podría consumirse.*

- iniciar el avance en el césped en modo muy gradual y con especial cuidado, como se describe anteriormente;
- regular la velocidad de avance y la altura de corte (ver 4.4) según las condiciones del césped (altura, densidad y humedad de la hierba).

Transmisión mecánica

- – Césped alto y denso – prado húmedo: 1ª marcha
- – Césped bajo – prado seco: 2ª 3ª marcha

NOTA *La cuarta marcha está prevista únicamente como marcha de transferencia en plano.*

Transmisión hidrostática

- La adecuación de la velocidad a las condiciones del prado se obtiene de manera gradual y progresiva actuando adecuadamente sobre el pedal de regulación de la velocidad.

¡ATENCIÓN! *Durante los cortes en terrenos en pendiente es necesario reducir la velocidad de avance para garantizar las condiciones de seguridad (ver 1A-C7-8-9).*

En todo caso es necesario disminuir la velocidad cuando se percibe una reducción de revoluciones del motor, y recuerde que no se obtendrá jamás un buen corte del césped si la velocidad de avance es demasiado alta en relación a la cantidad de hierba cortada.

Desacoplar los dispositivos de corte y llevar el grupo dispositivos de corte a la posición de máxima altura cada vez que sea necesario superar un obstáculo.

5.4.6 Vaciado de la bolsa de recolección (Fig. 5.10)

NOTA *El vaciado de la bolsa de recolección se efectúa exclusivamente con los dispositivos*

de corte desacoplados, de lo contrario el motor se para.

La bolsa de recolección está llena cuando el césped cortado comienza a permanecer sobre el prado. Si se continúa el corte con la bolsa de recolección llena, es posible atascar el canal de expulsión.

Para vaciar la bolsa de recolección:

- desactivando los dispositivos de corte (ver 4.3);
- reducir el régimen del motor;
- poner en punto muerto (N) (ver 4.12 Transmisión mecánica o 4.22 Transmisión hidrostática) y parar el avance;
- introducir el freno de estacionamiento en las pendientes;
- coger el asa posterior (1) y dar vuelta a la bolsa de recolección para vaciarla.

5.4.7 Vaciado del canal de expulsión

Un corte de hierba demasiado alta o mojada, junto con una velocidad de avance demasiado elevada, puede atascar el canal de expulsión.

En caso de atascamiento, es necesario:

- parar el avance, desacoplar los dispositivos de corte y parar el motor;
- quitar la bolsa de recolección;
- sacar la hierba acumulada por la boca de salida del canal.

¡ATENCIÓN! *Esta operación se debe efectuar siempre con el motor apagado.*

5.4.8 Fin del corte

Al terminar el corte del césped, desacoplar los dispositivos de corte, reducir el número de revoluciones del motor y efectuar la trayectoria de regreso con el grupo dispositivos de corte en la posición de altura máxima.

5.4.9 Fin del trabajo

Parar la máquina, colocar la palanca del acelerador en la posición «LENTO» y apagar el motor llevando la llave a la posición «PARADA». Con el motor apagado, cerrar el grifo (1) de la gasolina (si estuviera previsto). (Fig. 5.11)

¡ATENCIÓN! *Para prevenir eventuales llamas de retroceso, llevar el acelerador a la posición «LENTO» por 20 segundos antes de apagar el motor.*

IMPORTANTE *Para proteger la carga de la batería, no dejar la llave en posición de «MAR-CHA» cuando el motor no esté arrancado.*

5.4.10 Limpieza de la máquina

Después de cada uso, limpiar el exterior de la máquina, vaciar la bolsa de recolección y sacudirla para limpiarla de los residuos de hierba y mantillo.

Reparar las partes de plástico de la carrocería con una esponja embebida con agua y detergente, prestando atención a no mojar el motor, los componentes de la instalación eléctrica y la tarjeta electrónica colocada debajo del asiento.

IMPORTANTE ¡No utilizar jamás mangueras a presión o líquidos agresivos para el lavado de la carrocería o del motor!

¡ATENCIÓN! Es necesario que en la parte superior del grupo dispositivos de corte no se acumulen desechos y residuos de hierba seca, para mantener el nivel óptimo de eficiencia y de seguridad de la máquina.

Después de cada uso, proceder con una cuidadosa limpieza del grupo dispositivos de corte, para eliminar todo residuo de hierba o desechos.

¡ATENCIÓN! Durante la limpieza del grupo dispositivos de corte, llevar gafas protectoras y alejar personas o animales de la zona circunstante.

- a) El lavado del interior del grupo de corte y del canal de expulsión se debe efectuar sobre un piso firme, con:
- predisponer la máquina según la modalidad de uso en la que se ha utilizado la última vez (ver 5.3.4);
 - Conectar un tubo para el agua al empalme correspondiente (1), haciendo fluir el agua (Fig. 5.12);
 - sentarse en el puesto de conducción;
 - bajar completamente el grupo dispositivos de corte;
 - poner en marcha el motor y mantener la transmisión en punto muerto;
 - acoplar los dispositivos de corte y dejarlos girar durante algunos minutos.

Quitar la bolsa de recolección, el deflector de descarga lateral o el accesorio “mulching” (si estuvieran presentes), enjuagarlos y colocarlos de manera que se sequen rápidamente.

- b) Para la limpieza de la parte superior del grupo dispositivos de corte:
- bajar completamente el grupo dispositivos de corte (posición «1»);
 - soplar con un chorro de aire comprimido a través de las aperturas de las protecciones de derecha e izquierda. (Fig. 5.13)

5.4.11 Almacenamiento e inactividad prolongada

Si se prevé un período prolongado de inactividad (superior a 1 mes), desconectar los cables de la batería y seguir las indicaciones contenidas en el manual de instrucciones del motor.

(Fig. 5.14) Cerrar el grifo del combustible (1). Con la ayuda de una pinza, quitar la abrazadera (2), desconectar el tubo del carburante (3) y vaciar el tanque recogiendo todo el carburante en un recipiente adecuado.

Abrir el grifo (1) y arrancar el motor, dejándolo en movimiento hasta que se pare, debido al agotamiento de carburante que queda en los tubos y en el carburador.

Volver a conectar el tubo (3) prestando atención a volver a colocar correctamente la abrazadera (2).

Guardar la máquina en un ambiente seco, lejos de la intemperie y posiblemente cubrirla con una lona (ver 8.3).

IMPORTANTE La batería debe ser conservada en un lugar fresco y seco. Recargar siempre la batería antes de un largo período de inactividad (más de 1 mes) y recargarla de nuevo antes de reanudar la actividad (ver 6.2.3).

Al reanudar el trabajo, asegurarse que no existan pérdidas de gasolina en los tubos, grifo y el carburador.

5.5 USO DE LA MÁQUINA EN PENDIENTES (Fig. 5.15)

Respetar los límites indicados (máx 10° - 17%).

¡ATENCIÓN! En los terrenos en pendiente, es necesario comenzar la marcha hacia delante con especial atención para evitar que la máquina se pueda empinar. Disminuir la velocidad de avance antes de comenzar una pendiente, especialmente en bajada.

¡PELIGRO! No engranar jamás la marcha atrás para disminuir la velocidad de bajada, ya que podría causar la pérdida de control del medio, especialmente en terrenos resbaladizos.

Transmisión mecánica

- **⚠ ¡PELIGRO!** *¡No recorra nunca las bajadas con el cambio en punto muerto o con el embrague desengranado! Aplicar siempre una marcha baja antes de dejar la máquina parada y sin vigilancia.*

Transmisión hidrostática

- Recorrer las pendientes sin accionar el pedal de la tracción (ver 4.22), para aprovechar el efecto de frenado de la transmisión hidrostática, cuando la transmisión no esté accionada.

5.6 ALGUNOS CONSEJOS PARA MANTENER UN BONITO CÉSPED

1. Para mantener el prado verde y suave, es necesario que sea cortado regularmente sin traumatizar la hierba. El césped puede estar constituido por hierbas de diferentes tipos. Con cortes frecuentes, crecen normalmente las hierbas que desarrollan muchas raíces y forman un sólido estrato herboso; por el contrario, si los cortes se efectúan con menor frecuencia, se desarrollan principalmente hierbas altas y selváticas (trébol, margaritas, etc).
2. Es aconsejable siempre cortar la hierba con el prado bien seco.
3. Los dispositivos de corte deben estar íntegros y bien afilados para que el corte sea neto, sin desflecados que producen un amarilleo de las puntas.
4. El motor se debe utilizar al régimen máximo para garantizar un corte neto del césped y obtener un buen empuje del césped cortado a través del canal de expulsión.
5. La frecuencia del corte debe ser adecuada al crecimiento del césped, evitando que entre un corte y el otro el césped crezca demasiado.
6. En los periodos más calurosos y secos, es aconsejable mantener la hierba ligeramente más alta para prevenir la aridez del terreno.
7. La altura óptima de la hierba de un césped bien cuidado es de unos 4-5 cm, con un único corte, no es necesario eliminar más de un tercio de la altura total. Si el césped está muy alto es aconsejable realizar el corte en dos pasadas, a distancia de un día; la primera con dispositivos de corte a la altura máxima y eventualmente con ancho de corte reducido, y la segunda a la altura deseada. (Fig. 5.16)

8. El aspecto del prado será mejor si los cortes se efectuarán alternándolos en las dos direcciones. (Fig. 5.17)
9. Si el transportador tiende a atascarse, es aconsejable disminuir la velocidad de avance ya que puede ser excesiva en función de las condiciones del prado; si el problema persiste, son causas probables los dispositivos de corte mal afilados o el perfil de las aletas deformado.
10. Prestar especial atención en los cortes en terrenos con matas o cerca de bordes bajos que podrían dañar el paralelismo y el borde del grupo dispositivos de corte y los dispositivos de corte.

6. MANTENIMIENTO

6.1 MEDIDAS DE SEGURIDAD

⚠ ¡ATENCIÓN! *Es necesario contactar inmediatamente a su Vendedor o a un Centro especializado si observase irregularidades en el funcionamiento.*

- *del freno,*
- *de la activación y parada de los dispositivos de corte,*
- *de la introducción de la tracción en marcha adelante o marcha atrás.*

6.2 MANTENIMIENTO ORDINARIO

La tabla tiene el objeto de ayudarle a mantener eficiente y segura su máquina.

En esta se enumeran las principales intervenciones y la frecuencia prevista para cada uno de estos.

Las casillas de al lado le permiten anotar la fecha o el número de horas de funcionamiento en las cuales la intervención se ha efectuado.

Intervención		Horas	Ejecutada (Fecha u Hora)						
1.	MÁQUINA								
1.1	Control fijación y afilado de los dispositivos de corte ³⁾	25							
1.2	Sustitución dispositivos de corte ³⁾	100							
1.3	Control correa de transmisión ³⁾	25							
1.4	Sustitución correa de transmisión ²⁾³⁾	-							
1.5	Control correa mando de los dispositivos de corte ³⁾	25							
1.6	Sustitución correa mando de los dispositivos de corte ^{2) 3)}	-							
1.7	Control y regulación del freno ³⁾	25							
1.8	Control y regulación tracción ³⁾	25							
1.9	Control activación y freno de los dispositivos de corte ³⁾	25							
1.10	Control de todas las fijaciones	25							
1.11	Lubricación general ⁴⁾	25							
2.	MOTOR ¹⁾								
2.1	Sustitución del aceite motor	...							
2.2	Control y limpieza del filtro del aire	...							
2.3	Sustitución del filtro del aire	...							
2.4	Control filtro gasolina	...							
2.5	Sustitución del filtro gasolina	...							
2.6	Control y limpieza contactos bujía	...							
2.7	Sustitución bujía	...							

1) Consultar el manual del motor para la lista completa y relativa frecuencia.

2) Contactar a su Vendedor en las primeras señales de mal funcionamiento.

3) Operación que debe ser efectuada por su Vendedor o por un Centro especializado.

4) La lubricación general de todas las articulaciones debería ser ejecutada cada vez que se prevé un largo periodo de inactividad de la máquina.

6.2.1 Motor (Fig. 6.1)

Seguir todas las indicaciones contenidas en el manual de instrucciones del motor.

La descarga del aceite del motor se efectúa mediante una jeringa (2) (accesorio por encargo) adecuada para el uso, después de haber des-
enroscado el tapón de llenado (1).

Montar en la jeringa (2) un tubo (3) de diámetro adecuado y de una longitud mínima de 400 mm; introducir hasta el fondo el tubo (3) en el orificio, después aspirar todo el aceite del motor, teniendo en cuenta que el vaciado completo requiere repetir la operación algunas veces.

6.2.2 Eje posterior

Está formado por un grupo monobloque sellado que no precisa mantenimiento; está provisto de una carga de lubricante permanente que no necesita sustitución o llenado.

6.2.3 Batería (Fig. 6.2)

Es fundamental efectuar un cuidadoso mantenimiento de la batería para garantizar buenas prestaciones.

La batería debe ser recargada periódicamente utilizando el cargador de batería suministrado (si estuviera previsto).

La batería de su máquina deberá ser cargada completamente:

- antes de utilizar la máquina por primera vez después de haberla adquirido;
- cada 20 arranques del motor;
- antes de cada prolongado período de inactividad de la máquina;
- antes de la puesta en servicio después de un prolongado periodo de inactividad.

Leer y respetar atentamente el procedimiento de recarga descrito en el manual que se adjunta a la batería.

Si no se respeta el procedimiento o no se carga la batería, se podrían producir daños irreparables a los elementos de la batería.

Una batería agotada **debe** ser recargada lo más pronto posible.

IMPORTANTE *La carga de la batería se debe efectuar con un equipo de tensión constante. Otros sistemas de recarga pueden dañar irremediablemente la batería.*

La máquina está dotada de un conector (1) para la recarga, a conectar al correspondiente

conector del cargador de batería de mantenimiento suministrado en dotación (si previsto) o disponible bajo pedido (ver 8.2).

IMPORTANTE *Este conector se debe utilizar exclusivamente para la conexión del cargador de batería de mantenimiento previsto por el Fabricante.*

Para utilizarlo:

- seguir las indicaciones descritas en las relativas instrucciones de uso;
- seguir las indicaciones descritas en el manual de la batería.

6.3 INTERVENCIONES EN LA MÁQUINA

6.3.1 Alineación del grupo dispositivos de corte (Fig. 6.3)

Una buena regulación del grupo dispositivos de corte es esencial para obtener un prado cortado uniformemente.

En el caso de corte irregular, controlar la presión de los neumáticos.

Si esto no fuera suficiente para obtener un cortado uniforme, es necesario contactar a su Vendedor para la regulación del alineamiento del grupo dispositivos de corte.

6.3.2 Sustitución de las ruedas (Fig. 6.4)

Con la máquina en una superficie plana, colocar unos espesores debajo de un elemento portante del bastidor, por el lado de la rueda a sustituir.

Las ruedas son retenidas por un anillo elástico (1) que se puede extraer utilizando un destornillador.

NOTA *En caso de sustitución de una o ambas ruedas posteriores, asegurarse que eventuales diferencias del diámetro externo no sean mayores de 8-10 mm, en caso contrario, para evitar cortes irregulares, es necesario efectuar la regulación del alineamiento del grupo dispositivos de corte.*

IMPORTANTE *Antes de volver a montar una rueda, engrasar el eje. Volver a colocar cuidadosamente el anillo elástico (1) y la arandela de apoyo lateral (2).*

6.3.3 Reparación o sustitución de los neumáticos

Cada sustitución o reparación de un neumático tras haberlo pinchado debe ser ejecutada por parte de un reencauchador especializado, según los modos previstos por el tipo de cubierta utilizada.

6.3.4 Sustitución de un fusible (Fig. 6.5)

La instalación eléctrica y la tarjeta electrónica están protegidas por un fusible, cuya intervención produce la parada del motor.

En este caso, quitar la cubierta (1) para acceder al fusible (2), colocado cerca de la batería.

La capacidad del fusible está indicada en el mismo fusible.

IMPORTANTE *Un fusible quemado debe ser siempre sustituido con uno de igual tipo y carga y jamás con uno de carga diferente.*

Si no se logra eliminar las causas de la intervención, consultar un Centro de Asistencia Autorizado.

6.3.5 Desmontaje, sustitución y remonte de los dispositivos de corte

⚠ ¡ATENCIÓN! *Llevar siempre guantes de trabajo cuando maneje los dispositivos de corte.*

⚠ ¡ATENCIÓN! *Sustituir siempre los dispositivos de corte dañados o doblados, ¡no intente nunca arreglarlos! USAR SIEMPRE DISPOSITIVOS DE CORTE ORIGINALES!*

En esta máquina se prevé el uso de dispositivos de corte con el código indicado en la tabla de la página ii.

Dada la evolución del producto, los dispositivos de corte arriba indicado podrán ser sustituidos por otro, con características análogas de intercambiabilidad y seguridad de funcionamiento.

7. GUÍA PARA LA IDENTIFICACIÓN DE LAS ANOMALÍAS

INCONVENIENTE	CAUSA PROBABLE	REMEDIO
1. Con la llave en «MARCHA», el motor de arranque no gira	<p>Bloqueo de la tarjeta electrónica a causa de:</p> <ul style="list-style-type: none"> – batería agotada – fusible quemado – masa insegura en el motor o en el bastidor – interrupción de las conexiones a masa de los microinterruptores – masa insegura del motor de arranque – falta habilitación al arranque 	<p>Poner la llave en la pos. «PARADA» y buscar las causas de la avería:</p> <ul style="list-style-type: none"> – recargar la batería (ver 6.2.3) – sustituir el fusible (10 A) (ver 6.3.4) – comprobar las conexiones de los cables negros de la masa – comprobar las conexiones – comprobar las conexiones de la masa – comprobar que se hayan respetado las condiciones de puesta en marcha (ver 5.2a)
2. Con la llave en «ARRANQUE», el motor de arranque gira, pero el motor no se pone en marcha	<ul style="list-style-type: none"> – falta flujo de gasolina – encendido defectuoso 	<ul style="list-style-type: none"> – comprobar el nivel del tanque (ver 5.3.3) – comprobar el filtro de la gasolina – comprobar la fijación del capuchón de la bujía – comprobar la limpieza y la correcta distancia entre los electrodos
3. El motor se para:	<p>Bloqueo de la tarjeta electrónica a causa de:</p> <ul style="list-style-type: none"> – interrupción de las conexiones a masa de los microinterruptores – batería agotada – batería mal conectada (contactos inseguros) – masa motor insegura 	<p>Poner la llave en la pos. «PARADA» y buscar las causas de la avería:</p> <ul style="list-style-type: none"> – comprobar las conexiones – recargar la batería (ver 6.2.3) – comprobar las conexiones (ver 3.5) – comprobar la masa del motor

INCONVENIENTE	CAUSA PROBABLE	REMEDIO
4. Puesta en marcha dificultosa o funcionamiento irregular del motor	– anomalías en el carburador	– limpiar o sustituir el filtro del aire – limpiar la cubeta del carburador – vaciar el tanque e introducir gasolina fresca – controlar y eventualmente cambiar el filtro de la gasolina
5. Disminución del rendimiento del motor durante el corte	– velocidad de avance elevada en relación a la altura del corte	– disminuir la velocidad de avance y/o aumentar la altura del corte (ver 4.4)
6. Acoplando los dispositivos de corte, el motor de apaga	– el movimiento efectuado en la palanca de mando de acoplamiento de los dispositivos de corte es demasiado rápido – falta habilitación al acoplamiento	– efectuar más lentamente el movimiento de acoplamiento – comprobar que se hayan respetado las condiciones de seguridad (ver 5.2b)
7. Corte irregular y recolección insuficiente	– grupo dispositivos de corte no paralelo al terreno – ineficiencia de los dispositivos de corte; – velocidad de avance elevada con relación a la altura de la hierba que cortar – atascamiento del canal – el grupo dispositivos de corte está lleno de hierba	– controlar la presión de los neumáticos (ver 5.3.2) – restablecer la alineación del grupo dispositivos de corte con respecto al terreno (ver 6.3.1) – contactar a su Vendedor – disminuir la velocidad de avance y/o aumentar el grupo dispositivos de corte (ver 5.4.5) – esperar que la hierba se seque – sacar la bolsa de recolección y vaciar el canal (ver 5.4.7) – limpiar el grupo dispositivos de corte (ver 5.4.10)
8. Vibración anómala durante el funcionamiento	– dispositivos de corte desequilibrados – dispositivos de corte aflojados – fijaciones flojas	– contactar a su Vendedor – contactar a su Vendedor – comprobar y apretar los tornillos de fijación del motor y del bastidor
9. Los dispositivos de corte no se acoplan o no se paran tempestivamente cuando se desacoplan	– problemas en el sistema de acoplamiento	– contactar a su Vendedor
10. Frenado incierto o ineficaz	– freno no regulado correctamente	– contactar a su Vendedor
11. Avance irregular, poca tracción en subida o tendencia de la máquina a empujarse	– problemas en la correa o en el dispositivo de acoplamiento	– contactar a su Vendedor
12. Con el motor en movimiento, accionando el pedal de la tracción la máquina no se desplaza (transmisión hidrostática)	– la palanca de desbloqueo en posición «B»	– llevarla nuevamente a la posición «A» (ver 4.23)

Si las anomalías perduran después de haber efectuado las operaciones descritas arriba, contactar a su Distribuidor.

⚠ ¡ATENCIÓN! *No intente jamás efectuar reparaciones laboriosas sin poseer los medios y los conocimientos técnicos necesarios. Toda intervención mal ejecutada comporta automáticamente el vencimiento de la Garantía y el declino de la responsabilidad por parte del Fabricante.*



Mootori ja aku kohta lugeda vastavaid kasutusjuhendeid.

SISUKORD

1. OHUTUSNÕUDED	1
2. MASINAGA TUTVUMINE	4
3. LAHTIPAKKIMINE JA MONTEERIMINE ...	6
4. JUHTIMISSEADMED JA KONTROLLINSTRUMENDID	7
5. KASUTUSNÕUDED	8
5.1 Ohutusnõuanded	8
5.2 Ohutusseadmete toimekriteeriumid	9
5.3 Ettevalmistused enne töö alustamist	9
5.4 Masina kasutamine	10
5.5 Kasutamine kallakutel	12
5.6 Mõned nõuanded ilusa muru säilitamiseks	13
6. HOOLDUS	13
6.1 Ohutusnõuanded	13
6.2 Korraline hooldus	13
6.3 Hooldustööd	14
7. JUHIS RIKETE IDENTIFITSEERIMISEKS	15

KUIDAS KASUTUSJUHENDIT LUGEDA

Kasutusjuhendi tekstis on mõned ohutuse või töötamise seisukohalt eriti tähtsat infot sisaldavad peatükid erinevalt esile toodud, järgmise kriteeriumi alusel:

PANE TÄHELE või **TÄHTIS**

Sisaldab täpsustusi või uusi elemente varemkirjutatu juurde, eesmärgiga masinat mitte kahjustada või tekitada kahju.

⚠ TÄHELEPANU! *Mittejärgimise korral oht vigastada ennast või teisi.*

⚠ OHT! *Mittejärgimise korral oht ennast või teisi tõsiselt vigastada, surmaoht.*

Kasutusjuhendis kirjeldatakse erinevaid masinavariante, mis võivad erineda omavahel põhiliselt:

- ülekande tüübilt: mehaanilise käiguvaheusega või sujuva hüdrostaatilise kiiruse reguleerimisega. Hüdrostaatilise ülekandega mudelid tunneb ära tunnusetiketist kirjaga “HYDRO” (vaata 2.2);
- komponentide või lisaseadmete olemasolu,

- mida erinevates müügipiirkondades ei pruugi alati saada olla;
- erivarustus.

Sümbol „“ rõhutab igat kasutuserinevust ja sellele järgneb viide versioonile, mille kohta see kehtib.

PANE TÄHELE *Kõik juhised „eesmine“, “tagumine“, „parem“ ja „vasak“ on vaadatud istuva juhi positsioonilt. (Joon. 1.1)*

TÄHTIS *Kõiki mootorit ja akut puudutavate töö- ja hooldusoperatsioonide osas, mida käesolevas juhendis kirjeldatud pole, konsulteerige spetsiaalseid kasutusjuhendeid, mis kuuluvad lahutamatu osana kaasaantud dokumentatsiooni hulka.*

1. OHUTUSNÕUDEID järgida rangelt

A) ETTEVALMISTAMINE

- 1) **TÄHELEPANU!** Lugeda tähelepanelikult antud kasutusjuhendit enne masina kasutamist. Õppida tundma juhtimisseadmeid ja masina otstarbekohast kasutamist. Õppida mootorit kiiresti seiskama. Hoiatuste ja kasutusjuhendite mittejärgimine võib põhjustada tuleohtu ja/või tõsiseid vigastusi. Säilitada kõiki ohutusnõudeid ja kasutusjuhendeid edaspidiseks kasutamiseks.
- 2) Ärge kunagi lubage kasutada masinat lastel või inimestel, kes ei ole tutvunud instruksioonidega. Kohalikud seadused võivad sätestada miinimumea masina kasutajale.
- 3) Masinat ei tohi kunagi kasutada inimeste, eriti laste, või loomade läheduses.
- 4) Ärge kasutage kunagi masinat, kui kasutaja on väsinud või haige, või on tarvitanud ravimeid, narkootikume, alkoholi või aineid, mis mõjuvad kahjulikult tema reageerimisvõimele ja tähelepanule.
- 5) Pidada meeles, et kasutaja vastutab õnnetuste ja kahjustuste eest, mis võivad tekkida teistele inimestele või nende omandile. Kasutaja vastutuse alla käib hinnata tööala võimalikke ohtusid ja võtta tarvitusele kõik ettevaatusabinõud enda ja teiste ohutuse tagamiseks, eriti nõlval, konarlikul, libedal või liikuvatel pinnal.
- 6) Kui soovite masina anda või laenata teistele, veenduda, et kasutaja tutvuks käesolevas kasutusjuhendis olevate instruksioonidega.
- 7) Masinal ei tohi transportida lapsi või teisi rei-

sijaid, kuna nad võivad kukkuda ja saada vigastusi või ohustada ohutut juhtimist.

8) Masina juht peab täpselt jälgima juhtimisinstuktsioone ja eriti:

- ei tohi tähelepanu kaotada ja tuleb säilitada töö ajal kontsentratsioon;
- Tuleb teada, et nõival libiseva masina üle ei saa kontrolli taastada pidurit kasutades. Kontrolli kaotamise peamised põhjused on:
 - Rataste haarde puudumine;
 - Liigne kiirus;
 - Ebaõige pidurdamine;
 - Kasutusele mittevastav masin;
 - Puudulikud teadmised tagajärgedest, mis tulenevad maapinna tingimustest, eriti nõlvadest;
 - Ebaõige kasutus pukseerijana.

9) Masinal on mitmeid mikrolüliteid ja ohutuseadmeid, mida ei tohi kunagi ümber seada ega eemaldada, vastasel juhul garantii katkeb ja igasugune ehitajapoolne vastutus langeb ära. Enne masina kasutamist kontrollida alati, et ohutuseadmed töötaksid.

B) EELTÖÖD

1) Masinat kasutades kanda alati vastupidavaid libisemisvastaseid tööjalanõusid ja pikki pükse. Masinat ei tohi käivitada paljajalu või lahtiste sandaalidega. Vältida kaelakeede, käevõrude ja lehvivate osadega või paelte või lipsudega lohmakaid riideid. Pikad juuksed tuleb kinni siduda. Alati tuleb kanda kuulmiskaitsevahendeid.

2) Uurida hoolega läbi kogu tööala ja eemaldada seal kõik, mida masin võiks eemale paisata või mis võiks kahjustada lõikeseadmete agregaati ja mootorit (kivid, oksad, traadid, luud, jne.).

3) TÄHELEPANU: OHT! Bensiin on äärmiselt kergestiüttiv.

- Hoida kütust selleks ettenähtud anumates;
 - Valada kütust masinasse, kasutades lehrtrit, ainult vabas õhus ja selle toimingu ajal ning iga kord kütusega tegeledes ei tohi suitsetada.
 - Tankida enne mootori käivitamist; ärge lisage bensiini ega võtke ära mahuti korki, kui mootor käib või on soe;
 - Kui bensiin valgub maha, ärge käivitage mootorit vaid eemaldage masin alalt, kuhu kütus valgus ja vältige põlengu võimalust, kuni bensiin on ära auranud ja aurud hajunud;
 - Panna alati tagasi ja sulgeda kindlalt mahuti ja bensiinianuma korgid.
- 4) Välja vahetada defektiga summutid.
- 5) Enne kasutamist kontrollida masina üldseisu ja eriti:

- lõikeseadme välimust ja kontrollida, et kruvid ja lõikeseadme agregaat ei oleks kulunud või kahjustatud. Tasakaalu säilitamiseks vahetada kahjustatud või kulunud lõikeseadmed

ja kruvid välja tervikuna. Parandustööd tuleb teha spetsialiseeritud keskuses.

6) Kontrollida regulaarselt aku olukorda. Vahetada see välja, kui korpus, kaas või klemmid on kahjustunud.

7) Enne töö alustamist monteeri alati kaitsed väljaviskeavale (kogumiskorv, külgmise väljaviske kaitse või tagumise väljaviske kaitse).

C) KASUTAMISE AJAL

1) Ärge käivitage mootorit kinnistes ruumides, kuhu võivad koguneda ohtlikud vingugaasid. Käivitamine peab toimuma vabas õhus või hästi ventileeritud kohas. Pidage alati meeles, et heitgaasid on mürgised.

2) Töötada ainult päevalguses või heas kunstvalguses ja hea nähtavuse juures. Suunata inimesed, lapsed ja loomad tööalalt eemale.

3) Kui võimalik, vältida töötamist märjas rohus. Vältida töötamist vihmaga ja äikeseahus. Ärge kasutage masinat halva ilma korral, eriti välgu ohu puhul.

4) Enne mootori käivitamist, lülitada välja lõike-seade või jõuõtvõll, panna vedu "tühikäigule".

5) Pöörake erilist tähelepanu, kui lähenete takistustele, mis võiksid vähendada nähtavust.

6) Sisestada seisupidur, kui pargite masina.

7) Masinat ei tohi kasutada nõlvadel kaldega üle 10° (17%), sõltumata liikumissuunast.

8) Pidage meeles, et pole olemas "ohutuid" nõlvasid. Nõlvadel liikumine nõuab erilist tähelepanu. Ümberminemise või masina üle kontrolli kaotamise vältimiseks:

- Tõusul või laskumisel ärge peatuge ega lii- kuge kohalt äkiliselt;
- Panna vedu sisse pehelt ja hoida ülekanne kogu aeg sees, eriti laskumisel;
- Kiirust tuleb vähendada nõlvadel ja kitsastes kurvides;
- Pöörata tähelepanu küngastele, lohkudele ja varjatud ohtudele;
- Ärge niitke kunagi nõlvaga risti. Kaldpinna- listel murudel tuleb liikuda üles/alla ja mitte kunagi risti nõlvaga, olles väga tähelepanelik suunamuutustel, et mäe suunas liikuvate ra- taste ette ei jääks takistusid (kivisid, oksid, juuri jne.), mis võiksid põhjustada külglibisemist, ümber kaldumist või masina üle kontrolli kao- tamist.

9) Vähendada kiirust enne mistahes suunamuutust kaldus pindadel ja sisestada alati seisupidur enne masina seisma ja valveta jätmist.

10) Pöörata tähelepanu järsakute, kraavide või piirete ääres. Masin võib ümber minna, kui üks ratas läheb üle serva või kui serv variseb. 11) Olge äärmiselt tähelepanelik, kui tagurdate või töötate tagasikäigul. Vaadata seljataha enne tagurdamist ja tagurdamise ajal, veendumaks, et seal ei ole takistusi.

12) Ettevaatust koormate vedamisel või raske varustuse kasutamisel:

- Veokonsude kinnitamiseks kasutage ainult selleks ettenähtud punkte;
- Koormad olgu kergelt kontrollitavad;
- Ärge keerake rooli äkiliselt. Ettevaatust tagasikäigul;
- Kasutage lisaraskusi või raskusi ratastel, kui kasutusjuhendis on nii soovitatud.

13) Lülitage lõikeseade või jõuvõtuvõll välja, kui ületate ilma rohuta alasid, kui liigute niidetavale alale või sealt ära ja viige lõikeseadmete agregaat kõige kõrgemasse asendisse.

14) Kui masinat kasutatakse tee lähedal, pöörata tähelepanu liiklusele.

15) TÄHELEPANU! Masin ei ole ette nähtud kasutamiseks avalikel teedel. Seda võib kasutada (vastavalt liikluskoodeksile) ainult liikluseks suletud eravaldustes.

16) Ärge kasutage kunagi masinat, kui kaitsed on kahjustatud, või ilma kogumiskorvi-, külgmise väljaviske kaitse- või tagumise väljaviske kaitseta.

17) Ärge viige käsi või jalgu pöörlevate osade lähedusse või alla. Hoida alati eemale väljaviskeavast.

18) Tulekahju ohu vältimiseks ärge jätkke masinat kõrges rohus töötava mootoriga seisma.

19) Lisaseadmete kasutamisel ärge suunake kunagi väljavisest inimeste poole.

20) Kasutada ainult masina tootja poolt heakskiidetud lisaseadmeid.

21) Ärge kasutage masinat, kui lisaseadmed/vahendid ei ole paigaldatud ettenähtud punktidesse.

22) Olge ettevaatlik, kui kasutate kogumiskorve ja lisaseadmeid, mis võivad masina stabiilsust muuta, seda eriti nõlvadel.

23) Ärge muutke mootori seadeid ja ärge viige mootorit ülemääraselt kõrgete pööreteni.

24) Ärge kasutage mootori osasid, mis kasutamise ajal kuumenevad. Põletusohu.

25) Lülitada välja lõikeseade või jõuvõtuvõll, sisestada tühikäik ja sisestada seisupidur, peatada mootor ja eemaldada võti, (veendudes, et kõik liikuvad osad oleksid täielikult seiskunud):

- Iga kord, kui masin jääb järelvalveta või lahku-takse juhikohalt;
- Enne ummistumise põhjuse eemaldamist või enne välja-viskeava puhastamist;
- Enne masina kontrollimist, puhastamist või sellel töötamist;
- Kui on saanud löögi võõrkehalt. Kontrollida masina võimalikke kahjustusi ja teha vajalikud parandused enne, kui seda uuesti kasutada.

26) Lülitada lõikeseade või jõuvõtuvõll välja ja peatada mootor, (veendudes, et kõik liikuvad osad oleksid täielikult peatunud):

- Enne, kui valada paaki kütust;
- Iga kord, kui eemaldatakse või pannakse ta-

gasi kogumiskorv;

- Iga kord, kui eemaldatakse või paigaldatakse külgmise väljaviske deflektor.
 - Enne lõikekõrguse reguleerimist, kui seda operatsiooni ei saa teostada juhipositsioonilt.
- 27) Lülitada välja lõikeseade või jõuvõtuvõll transportimise ajal ja iga kord, kui neid ei kasutata.

28) Enne mootori peatamist vähendada gaasi. Töö lõpetades panna kinni kütusekraan, järgides kasutusjuhendis toodud instruksioone.

29) Pöörata tähelepanu enam kui ühe lõikeseadmega lõikeseadmete agregaadile, kuna üks pöörlev lõikeseade võib põhjustada teiste pöörlemise peatumise.

30) TÄHELEPANU – Purunemiste või õnnetuste korral töö ajal seisata koheselt mootor ja eemaldada masin, et vältida lisakahjustusi; õnnetuste puhul vigastustega endale või teistele alustada koheselt olukorrale vastavate esmaabivõtutega ja pöörduda vajaliku ravi saamiseks tervishoiuasutuse poole. Eemaldada hoolikalt võimalikud jäägid, mis võiksid põhjustada tähelepanuta jäämise korral kahjustusi või vigastusi inimestele või loomadele.

31) TÄHELEPANU – Antud kasutusjuhendis toodud müra- ja vibratsioonitase on masina kasutamise maksimumnäitajad. Tasakaalust väljas lõikeseadme kasutamine, liigne liikumiskiirus, hoolduse puudumine mõjutavad märkimisväärselt müra ja vibratsiooni. Seetõttu on vajalik tarvitusele võtta ennetavaid meetmeid, et hoida ära kõrgest mürast ja vibratsiooni survest põhjustatud kahjustused; tegeleda masina hooldusega, kanda müravastaseid kõrvaklappe, teha töö ajal pause.

D) HOOLDAMINE JA HOIULEPANEK

1) TÄHELEPANU! - Eemaldada võti ja lugeda vastavaid juhendeid enne mistahes puhastus- või hooldustöö alustamist. Kanda sobivaid riideid ja töökindaid kõigis kätele ohtlikes situatsioonides.

2) TÄHELEPANU! - Ärge kasutage kunagi kulunud või kahjustunud osadega masinat. Vigadega või kahjustatud osad tuleb välja vahetada ning mitte kunagi parandada. Kasutada ainult originaalvaruosi: mitte-originaalvaruosade kasutamine ja/või ebaõige monteerimine kahjustab masinat ohutust, võib põhjustada õnnetusi või vigastusi inimestele ja vabastab valmistaja mistahes kohustusest või vastutusest.

3) Kõik hooldus- ja reguleerimistööd, mida selles juhendis kirjeldatud pole, tuleb läbi viia edasimüüja juures või spetsialiseeritud teeninduskeskuses, kellel on kogemused ja vajalikud seadmed, et töö korrektselt teostada, säilitades masina algne turvalisus. Selleks sobimatutes kohtades või ebakompetentsete inimeste poolt

teostatud tööd toovad kaasa garantii igakülgse katkemise ja igasuguse valmistajapoolse kohustuse või vastutuse äralangemise.

4) Pärast iga kasutust, eemaldada võti ja kontrollida võimalikke kahjustusi.

5) Et olla kindel masina ohutus töötamises, tuleb kõik mutrid ja kruvid alati hoida tugevalt kinnitatuna. Regulaarne hooldus on ülimalt oluline ohutuse tagamiseks ja selleks, et masin töötaks hästi.

6) Kontrollida regulaarselt, et lõikeseadme kruvid oleksid korralikult kinnitatud.

7) Kanda töökindaid lõikeseadmetega töötades, neid lahti- või tagasi monteerides.

8) Tagada lõikeseadmete tasakaalustamine, kui neid teritatakse. Kõik lõikeseadmetega seotud toimingud (mahavõtmine, teritamine, tasakaalustamine, tagasipanek ja/või asendamine) on vastavat ettevõtet ja vastavaid tööriistu nõudvad keerulised tööd; turvalisuse tagamiseks peab need tööd teostama vastavas teeninduskeskuses.

9) Kontrollida regulaarselt pidurite toimimist. Oluline on teostada pidurite hooldust ja kui vajalik, need parandada.

10) Kontrollida tihti külgmise väljaviske kaitset või tagumise väljaviske kaitset, kogumiskorvi ja õhusrest. Vahetada need välja, kui on kahjustunud.

11) Vahetada välja juhised ja hoiatusi kandvad kleebised, kui need on kahjustada saanud.

12) Langetada lõikeseadmete agregaat, kui panete masina kohale või jätate järelvalveta.

13) Hoida masinat lastele kättesaamatus kohas.

14) Ärge hoidke masinat, mille mahutis on bensiini, ruumis, kus bensiiniaurud võiksid jõuda leegini, sädemeni või kuumaallikani.

15) Enne, kui paigutada masin mistahes ruumi, lasta mootoril maha jahtuda.

16) Tuleohu vähendamiseks tuleb mootor, summuti, aku asukoht ja bensiini säilitamise koht hoida puhtana rohuääkidest, lehtedest või liigestest rasvast. Tühjendage kogumiskorv ja ärge jätke anumaid niidetud rohuga kinnisesse ruumi.

17) Tuleohu vähendamiseks tuleb regulaarselt kontrollida, et ei oleks õli ja/või kütuse lekkeid.

18) Kui mahuti tuleb tühjendada, tuleb seda teha vabas õhus ja külma mootoriga.

19) Võtmeid ei tohi kunagi jätta sisestalt või laste ja asjatundmatute inimeste käeulatusse. Eemaldada võti alati enne mistahes hooldustöö teostamist.

ET) TRANSPORT

1) TÄHELEPANU! Kui masinat tuleb viia ühest kohast teise veoautol või haagisel, kasutada piisava vastupidavuse, laiuse ja pikkusega kaldteesid. Masin laadida väljalülitatud mootoriga, ilma juhita ja ainult lükates, kasutades piisava

arvu inimeste abi. Transpordi ajaks keerake kinni bensiinikraan (kui on ette nähtud), langetada lõikeseadmete agregaat või lisaseade, sisestada seisupidur ja kinnitada masin kindlalt transpordivahendi külge trosside või kettidega.

F) KESKKONNAKAITSE

1) Keskkonnakaitse peab masina kasutamisel olema oluline ja prioriteetne aspekt kaitsemaks meie tsiviilse kooselu ja keskkonna huve. Vältida naabrite segamist.

2) Järgida täpselt kohalikke norme, mis puudutavad pakendite, õlide, bensiini, filtrite, kahjustatud osade ja muu keskkonnaohutliku kõrvaldamist; neid jäätmeid ei tohi visata prügi hulka, vaid need tuleb eraldada ja viia vastavatesse kogumispunktidesse, kus hoolitsetakse materjalide ümbertöötamise eest.

3) Järgida täpselt kohalikke nõudeid, mis puudutavad lõikejääkide ümbertöötust.

4) Kui masinat enam ei kasuta, ärge visake seda loodusesse, vaid pööruda vastavalt kohalikele kehtivatele normidele jäätmekäitluspunkti poole.

2. MASINAGA TUTVUMINE

2.1 MASINA KIRJELDUS JA KASUTUSALA

Antud masin on aiatehnika ja täpsemalt istuva juhiga muruniitja.

Masin on varustatud mootoriga, mis käivitab karteriga kaitstud lõikeseadme ja ülekandegruupiga, mis paneb masina liikuma.

Kasutaja saab masinat juhtida ja põhilisi juhtimis- ja seadmeid käivitada istudes ise alati juhi kohal.

Masinale paigutatud seadmed näevad ette mootori ja lõikeseadme seiskumise paari sekundi jooksul, kui kasutaja tegevus ei vasta ettenähtud ohutustingimustele.

Ettenähtud kasutus

Antud masin on projekteeritud ja ehitatud muru niitmiseks.

Eriliste lisaseadmete, mis on tootja poolt ette nähtud kui originaalvarustus või eraldi ostetav, kasutamine võimaldab teostada antud tööd erineval moel, mida on kirjeldatud antud kasutusjuhendis või juhendites, mis saadavad eraldi iga lisaseadet.

Samuti laiendab lisaseadmete kasutamine (kui tootja poolt ette nähtud) teiste funktsioonide ka-

sutamist, vastavalt seadmeid saatvates juhendites kirjeldatud piiridele ja tingimustele.

Kasutaja tüüp

Antud masin on ette nähtud kasutamiseks tarbijatele, seega mitte professionaalsetele operaatoritele. Antud masin on ette nähtud harvustuskasutamiseks.

Ebaõige kasutus

Mistahes muu kasutus, mis erineb ülalnimetatust, võib olla ohtlik ja tekitada kahju inimestele ja/või esemetele. Ebaõige kasutuse alla käivad (näiteks, aga mitte ainult):

- vedada masinal või järeldaagisel teisi inimesi, lapsi või loomi;
- kasutada masinat liikumiseks ebakindlatel, libedatel, jäätunud, kivistel või murenevatel pindadel, poriloikude ja veesilmade läbimisel, mis takistavad maapinna seisukorra hindamist;
- sisestada lõikeseade ilma rohuta lõikudel;
- kasutada masinat lehtede või prügi kogumiseks.

Masina ebaõige kasutus toob kaasa garantii katkemise ja igasuguse ehitajapoolse vastutuse äralangemise, jättes kasutajale täita kõik kohustused, mis tulenevad endale või teistele isikutele tekitatud kahjust või vigastustest.

2.2 IDENTIFITSEERIMISETIKETT JA MASINA KOMPONENDID (vaata jooniseid lk. ii)

1. Müravõimsuse tase
2. CE Vastavusmargistus
3. Valmistamisaasta
4. Võimsus ja mootori pöördekiirus
5. Masina tüüp
6. Matriklinumber
7. Masina mass tühja paagiga kilodes
8. Ehitaja nimi ja aadress
9. Ülekande tüüp (kui on näidatud)
10. Artiklikood

Vastavusdeklaratsiooni näidis asub kasutusjuhendi eelviimasel leheküljel.



/---/---/---/---/---/---/---/---/

Kirjutage siia oma masina matriklinumber (6) Vahetult pärast masina omandamist kirjutada identifitseerimisnumbrid (3–4–5) vastavatele kohtadele kasutusjuhendi viimasel lehel.

Masin koosneb reast põhikomponentidest, millele vastavad järgnevad funktsioonid:

11. **Lõikeseadmete agregaat:** on karter, mis ümbritseb pöörlevaid lõikeseadmeid.
12. **Lõikeseadmed:** on rohu niitmiseks ette nähtud elementi; äärtes asetsevad tiivad suunavad lõigatud rohu väljaviskekanali suunas.
13. **Väljaviskekanal:** on ühendav element lõikeseadme agregaadiga ja kogumiskorvi vahel.
14. **Kogumiskorv:** lisaks niidetud rohu kogumisele on sel ka ohutusfunktsioon, takistades võimalikel lõikeseadmete poolt kogutud esemetel masinast kaugele lendamist.
15. **Külgmise väljaviske deflektor (kui on ette nähtud):** takistab lõikeseadmete poolt kogutud esemetel masinast eemale paiskumist.
16. **Mootor:** paneb liikuma nii lõikeseadmed kui rattaveo; selle kirjelduse ja kasutusreeglid leiata spetsiaalses kasutusjuhendis.
17. **Aku:** annab energia mootori käivitamiseks; kirjelduse ja kasutusnormid leiata spetsiaalses kasutusjuhendis.
18. **Juhiiste:** on juhi töökoht ja on varustatud sensorilülitiga, mis juhi istmel istudes lülitab sisse ohutusseadme.
19. **Ohutuskleebised:** tuletavad meelde põhilisi ohutu töötamise juhiseid.

2.3 ETTEVAATUSABINÕUD

Teie masinat tuleb kasutada ettevaatlikult. Meelespidamise hõlbustamiseks on masinale pandud kleebised joonistega, mis juhivad tähelepanu põhilistele ettevaatusabinõudele. Need kleebised on masina lahutamatud osad. Kui mõni kleebis tuleb lahti või muutub loetamatuks, pöörduge edasimüüja poole selle asendamiseks. Nende tähendust on selgitatud edaspidi.

31. **Tähelepanu:** Lugeda juhendeid enne masina kasutamist.
32. **Tähelepanu:** eemaldada võti ja lugeda juhendeid enne mistahes hooldus- või parandustöö teostamist.
33. **Oht! Esemete väljajaitmine:** Hoidke inimesed eemal.
34. **Oht! Masina ümberminek:** Ärge kasutage seda masinat kallakutel üle 10°.
35. **Oht! Vigastused:** Kontrollige, et lapsed oleksid töötava mootoriga masinast kaugel.
36. **Lõikeoht:** Liikuvad lõikeseadmed. Ärge pange käsi või jalgu lõikeseadmete korpusesse.

PANE TÄHELE Peatükkide 3 ja järgnevate tekstidele vastavad pildid asuvad antud kasutusjuhendi lehek. iii ja järgnevatel.

3. LAHTIPAKKIMINE

JA MONTEERIMINE

Ladustamis- ja transpordipõhjustel ei ole masina mõnesid komponente külge pandud otse tehases, vaid need tuleb masina külge monteerida pärast pakendi eemaldamist järgides järgnevat instruksiooni.

TÄHTIS Masin tarnitakse ilma mootoriõli ja bensiniita. Enne mootori käivitamist täitke paak järgides mootori kasutusjuhendis toodud ettekirjutusi.

! TÄHELEPANU! Lahtipakkimine ja kokkumonteerimise lõpuleviimine peavad toimuma tasasel ja kindlal pinnal, piisavalt peab olema ruumi masina ja pakendite liigutamiseks, kasutada alati sobivaid tööriistu.

3.1 LAHTIPAKKIMINE

Standardpakendi sisu:

- masin ise;
- armatuurlaua kate;
- roolisamba toru;
- rool;
- iste;
- lõikeseadme sisselülitamise hoova pikendus
- kogumiskorvi komponendid;
- tagumise plaadi alumine osa;
- "multsimise" lisaseadme komponendid (kui on ette nähtud);
- külgmise väljaviske deflektor (kui on ette nähtud)
- kaasaantud lisandid masina erinevate komponentide monteerimiseks (erinevates kottides vastavalt kasutusele);
- akulaadija (kui on ette nähtud)
- 2 süütevõtit;
- varukaitsekork 10 A, säilitada võimaliku vajaduse puhuks.
- Kasutusjuhend ja masina dokumendid.

PANE TÄHELE Lõikeseadmete agregaadid vigastamise vältimiseks viia see kõrgeimasse asendisse ja olla alusel mahatõstmisel äärmiselt ettevaatlik.

Hüdostaatliline jõuülekanne

- – Alusel laskumise ja masina nihutamise hõlbustamiseks viia tagumine ülekanne vabastushoob pos. «B» (vaata 4.23).

Pakendite ümbertöötlus peab toimuma vastavalt kohalikele kehtivatele nõuetele.

3.2 TAGUMISE PLAADI MONTEERIMINE (Joon. 3.1)

- Kasutada "A" ga tähistatud lisandeid. Lisada plaadid (1) kahele toendile (2) ja (3), nagu joonisel näidatud. Kinnitada kaks toendit (2) ja (3) kere tugelede kruvidega (4), pöörates tähelepanu paremale ja vasakule asendile. Monteerida tagumise plaadi alumine osa (5) ja kinnitada see tagumistele toenditele kruvidega (6) ilma neid lõpuni kinnitamata.

Hüdostaatliline jõuülekanne:

- – Veenduda, et ajamikang (7) oleks õigesti sisestatud kanalisse tagumisel plaadi ja et see liiguks vabalt.

Keerata kruvid (6) lõpuni.

3.3 ARMATUURLAU JA ROOLI PAIGALDAMINE (Joon. 3.2)

- Kasutada "B" ga tähistatud lisandeid. Viia masin tasasele pinnale ja viia esirattad ühele joonele. Monteerida toru (3) sambale (2) jälgides, et polt (1) sisestuks täpselt torusse. Sisestada samba pikendus (3a) toru (3) avausse. Paigaldada armatuurlaua kate (5), sisestades õigesti kõik haagid klõpsuga oma kohtadele. Monteerida rool (2) torule (3) nii, et roolikodarad oleksid suunatud istme poole. Monteerida rool, kinnitades see kaasaantud kruvidega (7a/b/c) ettenäidatud järjekorras. Paigaldada roolikate (8) sisestades kolm haaki klõpsuga oma kohtadele.

3.4 ISTME MONTEERIMINE (Joon. 3.3)

- Kasutada "C" ga tähistatud lisandeid. Monteerige iste (1) plaadile (2) kasutades kruvisid (3a/b/c).

3.5 TERADE SISSELÜLITAMISE HOOVA PIKENDUSE PAIGALDAMINE (Joon. 3.4)

- Kasutada "C" ga tähistatud lisandeid. Keerata nupp (1) pikendusele (2), seejärel keerata pikendus (2) hoova (3) otsa.

3.6 AKU ÜHENDAMINE (Joon. 3.5)

- Aku (1) asetseb istme all ja selle juurde pääseb, kui eemaldada kate (2). Ühendada aku ühendus (3) masina (4) ühen-

dusega ja sättida juhe (5) nii, et see jääks oma ettenähtud kohale.
Ühendaja (6) abil laadida akut, järgides kasutusjuhendi (vaata 6.2.3) õpetusi, seejärel panna kate (2) tagasi.

3.7 KOGUMISKORVI MONTEERIMINE (Joon. 3.6)

• Kasutada "D" ga tähistatud lisandeid.
Paigaldada kogumiskorv järgides joonisel näidatud järjestusi.

3.8 "MULTSIMISE" LISASEADME MONTEERIMINE (kui on ette nähtud) (Joon. 3.7)

• Kasutada "E" ga tähistatud lisandeid.
Monteerida käepide (1) deflektori korgile (2) poldiga (3), surudes see haamriga põhjani.
Sisestada vedru (4) ots deflektori korgi (2) avausse ja kinnitada see poldiga (5), mis on sisestatud vastavasse avausse (6) deflektori korgil (2).
Sisestada vedru teine ots (4) haagi (7) laiemasse osasse.
Kruvikeeraja abil haakida haagi (7) kitsam osa avausse käepidemel (1).

4. JUHTIMISSEADMED JA KONTROLLINSTRUMENDID

4.1 ROOL (Joon. 4.1 n.1)

Juhib esirataste keeramist.

4.2 SEISUPIDURI HOOB (Joon. 4.1 n.2)

Seisupidur takistab pargitud masina liikuma hakkamist. Sisetsamishooval on kaks positsiooni, mis vastavad:

«A» = Pidur välja lülitatud

«B» = Pidur sisestatud

– Seisupiduri sisestamiseks vajutage pedaali (4.11 või 4.21) põhja ja viige hoo asendisse «B»; kui tõstate jala pedaalilt, jääb see langes tatud positsiooni.

– Seisupiduri vabastamiseks vajutage pedaalil (4.11 või 4.21) ja hoo liigub tagasi asendisse «A».

4.3 LÕIKESEADMETE SISESTAMISE JA PIDURDAMISE JUHTIMISSEADE (Joon. 4.1 n.3)

Sellel hooval on kaks kleebisega tähistatud positsiooni, mis tähendavad:

 Positsioon «A» = Lõikeseadmed välja lülitatud

 Positsioon «B» = Lõikeseadmed sisse lülitatud

TÄHTIS *Hoob tuleb sujuvalt sisse lükata, vältides järske liigutusi.*

– Kui lõikeseadmed sisestatakse ettenähtud ohutustingimusi arvestamata, mootor seiskub ja seda ei saa käivitada (vaata 5.2).

– Lõikeseadmeid välja lülitades (Pos. «A») käivitub automaatselt pidur, mis peatab pöörlemise viie sekundi jooksul.

4.4 LÕIKEKÕRGUSE SEADEKANG (Joon. 4.1 n.4)

Sellel kangil on erinevaid asendeid ja võimaldab reguleerida lõiget mitmele kõrgusele.

– Ühelt positsioonilt teisele üleminekuks liigutage kangi külgsuunas ja sisestage see ühte kinnitustäkkesse

4.5 VÕTILÜLITI (Joon. 4.1 n.5)

Sellel võtmega seadmel on kolm positsiooni, mis vastavad:

 «SEIS» kõik on välja lülitatud;

 «KÄIK» kõik on sisse lülitatud;

 «KÄIVITAMINE» sisestab käiviti.

– Kui lasete võtme lahti positsioonilt «KÄIVITAMINE», läheb see automaatselt tagasi asendisse «KÄIK».

4.6 GAASI HOOB (Joon. 4.1 n.6)

Reguleerib mootori pöörete arvu. Kleebisel märgitud asendid tähistavad:

 «STARTER» (kui on ette nähtud) külmkäivitus

 «AEGLANE» mootori tühikäigureziim

 «KIIRE» rmootori maksimumreziim

– Asend «STARTER» (kui on ette nähtud) põhjustab segu rikastumise ja seda võib kasutada ainult külma mootori käivitamiseks ja ainult hädavajaliku aja.

- Ühest kohast teise sõitmisel kasutage «AEG-LASE» ja «KIIRE» vahelist positsiooni.
- Muru niitmise ajal viige hoob asendisse «KIIRE».

4.7 TAGASIKÄIGUL NIITMISE TÖÖVALMIDUSPEDAAL (Joon. 4.1 n. 7)

Pedaali all hoides on võimalik liikuda tagurpidi sisestatud lõikeseadmetega ilma, et mootor seisuks.

Mehaaniline jõuülekanne:

4.11 SIDURI / PIDURIPEDAAL (Joon. 4.2 n.11)

Sellel pedaalil on kaks funktsiooni: esimeses liikumislatuses toimib sidurina sisestades või lahutades rataste veo ja teises osas toimib tagarataste pidurina.

TÄHTIS Tuleb olla väga tähelepanelik, et mitte viivitada liigselt siduri faasis, et mitte põhjustada ülekanderihma ülekuumenemist ja seeläbi kahjustumist.

PANE TÄHELE Sõidu ajal on soovitatav jalga pedaalile mitte toetada.

4.12 LIIKUMISKIIRUSE SEADEKANG (Joon. 4.2 n.12)

Sellel hooval on kuus positsiooni, mis vastavad neljale edaspidikäigule, tühikäigule «N» ja tagasikäigule «R».

Ühelt käigult teisele üleminekuks vajutage pedaal (4.11) poole peale ja liigutage kangi vastavalt kleebisel toodud õpetustele.

TÄHELEPANU! Edasikäiku sisse panemiseks peab masin seisma.

TÄHELEPANU! Tagasikäigu peab sisse panema seisval positsioonil.

Hüdrostaatiline jõuülekanne:

4.21 PIDURI PEDAAL (Joon. 4.3 n.21)

See pedaal käivitab tagumiste rataste piduri.

4.22 VEO PEDAAL (Joon. 4.3 n.22)

Selle pedaaliga sisestatakse rattavedu ja reguleeritakse masina kiirust nii edasi kui tagasikäigul.

– Edasikäigu sisestamiseks vajutage jalaot-

- saga suunas «F»; surve suurenedes pedaalile kasvab vastavalt masina kiirus.
- Tagasikäigu sisestamiseks vajutage kontsaga suunas «R».
- Pedaali vabastades liigub see automaatselt tagasi tühikäiku «N».

TÄHELEPANU! Tagasikäigu peab sisse panema seisval positsioonil.

PANE TÄHELE Kui veopedaali vajutatakse kas edasi või tagasikäiguks pealetõmmatud seisupiduriga (4.2), jääb mootor seisma.

4.23 HÜDROSTAATILISE JÕUÜLEKANDE AJAMIKANG (Joon. 4.3 n.23)

Sellel hooval on kaks asendit nagu näha kleebisel:

«A» = Jõuülekanne sisestatud: igasuguse kasutamise puhul, sõites ja lõikamise ajal;

«B» = Jõuülekanne vabastatud: vähendab märkimisväärselt pingutust masina käsitsi lükkamisel, väljalülitatud mootoriga.

TÄHTIS Jõuülekandegrupi kahjustamise vältimiseks tuleb seda operatsiooni teha seiva mootoriga, pedaal (4.22) asendis «N».

5. KASUTAMISNORMID

5.1 OHUTUSNÕUANDED

TÄHELEPANU! Kui nähakse ette kasutatust eeskätt kallakutel (mitte kunagi üle 10°), lugeda hoolikalt ohutu töötamise juhendeid (vaata 5.5).

TÄHTIS Kõik viited juhtimisseadmete positsioonidele on illustreeritud peatükis 4.

5.2 OHUTUSSEADMETE TOIMEKRITERIUMID

Ohutusseadmed toimivad kahe kriteeriumi järgi:

- takistada mootori käivitamist, kui kõigist ohutustingimustest pole kinni peetud;
- peatada mootor, kui kasvõi üksainus ohutustingimus puudub.

- a) Mootori käivitamiseks on vaja, et:
- ülekanne oleks “tühikäigul”;
 - lõikeseadmed oleks välja lülitatud;
 - kasutaja istuks.

b) Mootor seiskub kui:

- kasutaja lahkub istmelt;
- kogumiskorvi tõstetakse sisestatud lõike-seadmetega;
- sisestatakse lõikeseade ilma kogumiskorvi paigaldamata;
- sisestatakse seisupidur ilma lõikeseadet välja lülitamata.
- käivitub veopedaal (vaata 4.22) sisestatud seisupiduriga.

5.3 EELTÖÖD ENNE TÖÖ ALUSTAMIST

Enne töö alustamist tuleb teha rida kontrolle ja operatsioone, et tagada kasulik ja maksimaalselt ohutu töö.

5.3.1 Istme reguleerimine (Joon. 5.1)

Istme asendi muutmiseks tuleb lõdvendada nelja fikseerimiskruvi (1) ja libistada seda mööda tugisilmuseid. Õige asendi leides, keerake neli kruvi (1) kinni.

5.3.2 Rehvide rõhk (Joon. 5.2)

Rehvide õige rõhk on lõikeseadmete agregaadil õige asendi ja seega muru ühtlase niitmise oluline tingimus.

lahti kaitsekorgid, ühendage ventiilid manomeetriga varustatud õhukompressoriga ja reguleerige rõhk vastavalt ettenäidatud mõõtudele.

5.3.3 Õli ja bensiini lisamine

PANE TÄHELE *Ikasutatava õli ja bensiini tüüp on näidatud mootori kasutusjuhendis.*

Õli mõõtevarda juurde pääsemiseks tuleb iste üles tõsta ja eemaldada selle all olev kate. Seisva mootoriga kontrollige mootoriõli taset: vastavalt mootori juhendis toodud täpsetele tingimustele peab jääma mõõtevarda täkete MIN ja MAX vahele. (Joon. 5.3)
Lisage kütust kasutades lehrtrit, aga ärge täitke paaki ääreni. (Joon. 5.4)

⚠ OHT! *Tankida tuleb seisva mootoriga avatud ja hästi õhustatud kohas. Ärge unustage, et bensiiniaurud on tuleohtlikud! ÄRGE VIIGE LEEKI PAAGI SUU JUURDE, ET SELLE SISU KONTROLLIDA JA ÄRGE SUITSETAGE TANKIMISE AJAL.*

TÄHTIS *Vältida bensiini valamist plastikust osadele, et neid mitte kahjustada; juhusliku väljavoolamise puhul loputada kohe veega. Garantii ei kata bensiini tekitatud kahjusid kere või mootori plastikust osadele.*

5.3.4 Eeltööd masinal ja väljumiskaitsete monteerimine (kogumiskorv või külgmise väljaviske deflektor)

PANE TÄHELE *Antud masina võimaldab muru niitmist mitmel moel vastavalt paigaldatud lisaseadmetele. Siin nimetatud lisaseadmeid võivad olla osa originaalvarustusest või neid saab osta edaspidi. Enne töö algust tuleb masin ette valmistada vastavalt kuidas soovitakse niita. OPERATSIOONI TULEB TEHA VÄLJALÜLITATUD MOOTORIGA.*

⚠ TÄHELEPANU! *Ärge kasutage masinat kunagi ilma väljumiskatteid paigaldamata!*

• Eeltööd lõikamiseks ja rohu kogumiseks kogumiskorvi (Joon.5.5)

Haakida kogumiskorv (1) sisestades kaks kinnitust (2) kahe toe (3) silmustusse.

• Eelseadistamine niitmiseks ja rohu peenestamiseks („multsimis” funktsioon) (Joon. 5.7)

Veenduda, et lõikeseadmete agregaadil sisemus oleks piisavalt puhas ja ilma rohu ja mudakoorikuteta, mis võiksid takistada deflektori korgi sisestamist „multsimiseks”.

Viia lõikeseadmete agregaat kõige kõrgemale positsioonile ja sisestada väljaviskeavast “multsimise” lisaseade (1), surudes see väljaviskekanalis lõpuni kuni seiskumiseni.

Haakida kaks elastset pingutajat (2) kahte avausse väljaviskekanali (3) külgedel.

Paigaldada seejärel kogumiskorv nagu ülal näidatud.

• Eelseadistamine niitmiseks ja rohu külgmiseks väljaviskamiseks (Joon. 5.8)

Tõsta ohutushoob (1) ja külgmise väljaviske kaitse (2). Haakida külgmise väljaviske deflektor (3) ja langetada kaitse (2), kontrollides, et see haakuks hästi deflektori eenduvate osadega (3a).

Külgmise väljaviske deflektori õige monteerimine on nähtav kahe noole (4) joondumisest. Paigaldada seejärel kogumiskorv nagu ülal näidatud.

5.3.5 Masina ohutuse ja töökorra kontroll

1. Kontrollida, et ohutusseadmed toimivad nagu näidatud (vaata 5.2).
2. Kontrollida, et pidur töötaks korrapäraselt.
3. Ärge alustage niitmist, kui lõikeseadmed vibreerivad või on kahtlusti nende teravuse osas; pidada alati meeles, et
 - Halvasti teritatud lõikeseade rebib rohtu ja põhjustab muru kolletumise.

- Halvasti kinnitatud lõikeseade põhjustab ebanormaalselt vibratsiooni ja võib olla ohtlik.

⚠ TÄHELEPANU! *Ärge kasutage masinat, kui te pole kindel selle töökindluses ja ohutuses ja võtke koheselt ühendust edasimüüjaga vajalike kontrollide või paranduste osas.*

5.4 MASINA KASUTAMINE

5.4.1 Käivitamine

Mootori käivitamiseks (Joon. 5.9):

- avada bensiinikraan (1) (kui on ette nähtud), millele pääseb ligi tagumise vasaku ratta avausest;
- pange vedu vabakäigule («N») (vaata 4.12 või 4.22);
- lülitada välja lõikeseadmed (vaata 4.3);
- kaldpindadel sisestage seisupidur;
- külmkäivituse korral käivitada starter (vaata 4.6);
- kui mootor on juba soe või ilma starterita, on piisav viia hoob «AEGLEASE» ja «KIIRE» vahele;
- sisestada võti, keerata see asendisse «KÄIK», et ühendada vooluring ja seejärel viia asendisse «KÄIVITAMINE» mootori käivitamiseks;
- kui mootor on käivitatunud, laske võti lahti.

Pärast paarisekundilist töötamist viige gaasihoob asendisse «KIIRE» ja seejärel asendisse «AEGLANE»

TÄHTIS *Starter (kui on ette nähtud) tuleb välja lülitada kohe, kui mootor pöörleb normaalselt; selle kasutamine juba soojenenud mootori puhul võib küünlaid ummistada ja põhjustada mootori ebanormaalselt tööd.*

PANE TÄHELE *käivitusraskuste korral ärge keerake võtit liiga mitmeid kordi, et mitte akut tühjaks laadida ja mootorit ummistada. Keerata võti tagasi asendisse «SEIS», oodata paar sekundit ja korrata operatsiooni. Kui rike püsib, lugeka käesoleva juhendi peatükki «7» ja mootori kasutusjuhendit.*

TÄHTIS *Pidada alati meeles, et ohutuseadmed takistavad mootori käivitamist, kui ohtusnõuetest pole kinni peetud (vaata 5.2). Sellistel juhtudel, kui on käivitamiseks vajalikud tingimused loodud, keerata võti tagasi asendisse «SEIS», et käivitada seejärel mootor uuesti.*

5.4.2 Edasiliikumine ja ühest kohast teise liikumine

Ühest kohast teise liikumisel:

- lülitada välja lõikeseadmed;
- viia lõikeseadmete agregaat kõige kõrge-masse asendisse (positsioon «7»);
- viia gaasihoob ühte «AEGLEASE» ja «KIIRE» vahelisse positsiooni.

Mehaaniline jõuülekanne

- Viia pedaal põhja (vaata 4.11) ja viia käiguhoob 1-se käigu asendisse (vaata 4.12)
- Pedaali all hoides lasta seisupidur lahti; vabastada aeglaselt pedaal, mis läheb "piduri" funktsioonilt üle "siduri" funktsioonile, pan-nes tööle tagumised rattad (vaata 4.11)

⚠ TÄHELEPANU! *Lahti laskmine peab olema järk-järguline, et vältida liiga järsku sisenemist, mis võib põhjustada masina esiotsa tõusu või kontrolli kaotamist masina üle.*

- Saavutada aeglaselt soovitud kiirus gaasihoova ja käiguga; ühelt käigult teisele ülemiseks tuleb vajutada siduripedaal poole maa peale (vaata 4.11).

TÄHTIS *Edasikäiku sisse panemiseks peab masin seisma.*

Hüdrostaatiline jõuülekanne

- Vabastada seisupidur ja lasta piduripedaal (vaata 4.21) lahti.
- Suruda veopedaal (vaata 4.22) suunda «F» ja saavutada soovitud kiirus surudes samale pedaalile ja gaasile.

⚠ TÄHELEPANU! *Veo sisestamine peab toimuma allpool kirjeldatud tingimustel (vaata 4.22), vältimaks, et liiga järsk sisestamine võiks põhjustada masina esiotsa tõusu või kontrolli kaotamist masina üle, eriti nõlvadel.*

5.4.3 Pidurdamine

Mehaaniline jõuülekanne:

- Pidurdamiseks vajutada pedaal lõpuni (vaata 4.11), vähendades kõigepealt kiirust gaasiga, et pidurisüsteemi ilma asjata mitte üle koormata.

Hüdrostaatileine jõuülekanne:

- Vähendage esmalt masina kiirust vähendades mootori pöördeid, seejärel suruge piduripedaali (vaata 4.21), et kiirust veelgi vähendada kuni masina seisumajäämiseni.
- Masin aeglustub märgatavalt juba veopeedaali vabastamisel.

5.4.4 Tagasikäik

TÄHTIS *Tagasikäigu peab sisse panema paigal olles.*

TÄHTIS *Selleks, et sisestatud lõikeseadmetega saaks tagurpidi liikuda, on vajalik vajutada töövalmiduspedaali (vaata 4.7) ja seda sees hoida, et mitte põhjustada mootori seiskumist.*

Mehaaniline jõuülekanne

- Vajutada pedaali masina peatumiseni, sisestada tagasikäik nihutades hooba külgsuunas positsiooni «R» (vaata 4.12). Vabastada järk-järgult pedaal siduri sisestamiseks ja alustada tagasikäiku.

Hüdrostaatileine jõuülekanne

- Peatada masin, alustada tagasikäiku vajutades veopedaali suunas «R» (vaata 4.22).

5.4.5 Muru niitmine

Niitmise alustamiseks:

- viia gaasihoob asendisse «KIIRE»;
- viia lõikeseadmete agregaat kõige kõrgemasse asendisse;
- laske masinal mõni minut soojeneda enne lõikeseadme sisselülitamist;
- slülitage lõikeseadmed (vaata 4.3) ainult rohu peal sisse, vältides terade sisselülitamist kruusateel või liiga kõrges rohus.

TÄHTIS *Kui lõikeseade lülitatakse sisse liiga kõrges rohus, siis võivad mootoripöörded ootamatult langeda ning mõnikord lülitub mootor üldse välja, samuti kulub sidur.*

- alustada murul liikumist väga aeglaselt ja ettevaatlikult, nagu juba eelpool kirjeldatud.
- reguleerige liikumiskiirus ja lõikekõrgus (vaata 4.4) vastavalt muru tingimustele (kõrgus, tiheusus ja rohu niiskus).

Mehaaniline jõuülekanne:

- – Kõrge ja tihe rohi – muru niiske 1. käik
- – Rohi madal – muru kuiv 2. - 3. käik

- **PANE TÄHELE** *Neljas käik on ette nähtud ainult tasasel pinnal sõitmiseks.*

Hüdrostaatileine jõuülekanne:

- Kiiruse kohandamine muru tingimustele toimub astmeliselt ja järk-järgult kasutades selleks kiiruse reguleerimise pedaali.
- **▲ TÄHELEPANU!** *Kallakutel niites tuleb ohutute tingimuste tagamiseks vähendada liikumiskiirust (vaata 1A-C7-8-9).*

Igal juhul tuleb kiirust vähendada iga kord kui täheldate mootori pöörde vähenumist. Arvestage, et kunagi ei saavutata head lõiketulemust, kui edasiliikumise kiirus on lõigatud muru kogusega võrreldes liiga suur.

Lülitada lõikeseadmed välja ja viia lõikeseadmete agregaat maksimaalselt kõrgele positsioonile iga kord, kui on vaja ületada takistust.

5.4.6 Kogumiskorvi tühjendamine (Joon. 5.10)

PANE TÄHELE *Kogumiskorvi saab tühjendada ainult väljalülitatud lõikeseadmetega; vastupidisel juhul mootor seiskub.*

Kogumiskorv on täis kui niidetud rohi hakkab murule maha jääma. Kui jätkata niitmist täis kogumiskorviga, võib väljaviskekanal ummistuda.

Kogumiskorvi tühjendamiseks:

- lülitada välja lõikeseadmed (vaata 4.3);
- vähendada mootori pöördeid;
- panna tühikäigule (N) (vaata 4.12 Mehaaniline jõuülekanne) ja peatada edasiliikumine;
- nõlvadel sisestada seisupidur;
- haarata tagumisest (1) käepidemest ja tõsta kogumiskorvi tühjendamiseks.

5.4.7 Väljaviskeava puhastamine

Liige kõrge või niiske muru niitmine koos liigse edasiliikumiskiirusega võivad põhjustada väljaviskeava ummistumise. Ummistumise korral tuleb:

- jääda seisma, lõikeseadmed välja lülitada ja seisata mootor;
- eemaldada kogumiskorv;
- eemaldada kuhjunud rohi väljaviskekanali avause kaudu.

▲ TÄHELEPANU! *Seda operatsiooni tuleb teha alati seisva mootoriga.*

5.4.8 Niitmise lõpetamine

Niitmise lõppedes lülitada lõikeseadmed välja, vähendada mootori pöörde arvu ja sõita tagasi kõige kõrgemasse asendisse viidud lõikeseadmete agregaadiga.

5.4.9 Töö lõpp

Peatada masin, viia gaasihoob positsiooni «AEGLANE» ja lülitada mootor välja viies või positsiooni «SEIS».

Kui mootor seisab, keerata kinni bensiinikraan (1) (kui on ette nähtud). (Joon. 5.11).

⚠ TÄHELEPANU! *Et vältida võimalikku leegi tagasilööki, viia gaasihoob asendisse "AEG-LANE" 20 sekundit enne mootori välja lülitamist.*

TÄHTIS *aku laetuse säilitamiseks ärge jätke viitit asendisse «KÄIK», kui mootor ei tööta.*

5.4.10 Masina puhastamine

Pärast iga kasutust puhastada masin väljast, tühjendada kogumiskorv ja loksutada seda, et puhastada rohu- ja mullajääkidest.

Puhastada kere plastikust osad vee ja puhastusaine immutatud käsnaaga vältides hoolikalt mootori, elektrisüsteemi komponentide ja istme all oleva elektroonilise kaardi märjaks tegemist.

TÄHTIS *Ärge kasutage kunagi kere või mootori pesemiseks survepesujuga või tugevatoimelisi vedelikke!*

⚠ TÄHELEPANU! *On tähtis, et lõikeseadmete agregaadid pealmisele poolele ei koguneks prahti ega kuivanud rohu jäämeid, et masin oleks võimalikult töökorras ja ohutu.*

Pärast iga kasutust puhastada lõikeseadmete agregaat põhjalikult rohu- ja prahtidest.

⚠ TÄHELEPANU! *Lõikeseadmete agregaadid puhastamise ajal kanda kaitseprille ja hoida inimesed ja loomad eemal.*

a) Lõikeseadmete agregaadid ja väljaviskeskanalid pesemiseks tuleb teha kõval pinnal:

- valmistada masin ette vastavalt tema viimasele kasutusele (vaata 5.3.4);
- Ühendada veevoolik vastava ühendusega (1) lastes veel sisse voolata (Joon. 5.12);
- istuge juhiistmele;
- langetada täielikult lõikeseadmete agregaat;
- käivitage mootor ja hoidke sees vabakäik;
- lülitada lõikeseadmed sisse ja lasta neil mõni minut pöörlelda.

Eemaldada kogumiskorv, külgmise väljaviske deflektor või "multsimise" lisaseade (kui on olemas), loputada ja paigutada nii, et nad kiiresti kuivaksid.

b) Lõikeseadmete agregaadid ülemise osa puhastamiseks:

- langetada täielikult lõikeseadmete agregaat (asendis «1»);
- puhuda surveõhujuga kaitsete avauste kaudu paremalt ja vasakult. (Joon. 5.13)

5.4.11 Hoiulepanek ja pikemaajaline tööpauz

Kui on ette näha pikemaajalist (üle 1 kuu) tööpauzi, ühendada lahti akujuhtmed ja järgida mootori kasutusjuhendis antud instruksioone. (Joon. 5.14) Sulgeda kütusekraan (1).

Näpitsate abiga eemaldada klamber (2), ühendada lahti kütusetoru (3) ja tühjendada paak, kogudes kogu kütus sobivasse anumasse. Avada kraan (1) ja käivitada mootor, lastes sel töötada seiskumiseni, tingitud torudesse ja karburaatorisse jäänud kütuse lõppemisest.

Ühendada toru (3) uuesti, pöörates tähelepanu klambri (2) õigele asendile.

Panna masin kuiva, ilmastikukindlasse ruumi ja võimalusel katta riidega (vaata 8.3).

TÄHTIS *Akut tuleb hoida jahedas ja kuivas ruumis. Laadida alati akut enne pikemaajalist (üle 1 kuu) tööpauzi ja laadida uuesti enne tööle asumist (vaata 6.2.3).*

Taas tööd alustades kontrollida, et ei oleks bensiinileket torudest, kraanist või karburaatorist.

5.5 KASUTAMINE KALLAKUTEL (Joon. 5.15)

Pidada kinni näidatud piirnormidest (max 10° - 17%).

⚠ TÄHELEPANU! *Kaldpindadel tuleb edasisuunas sõitu alustada eriti ettevaatlikult, et vältida masina esiosa tõusmist. Enne nõlva vähendamise kiirust, eriti laskumisel.*

⚠ OHT! *Ärge kasutage kunagi tagasikäiku kiiruse vähendamiseks laskumisel: see võib põhjustada masina üle kontrolli kaotamise, eriti libedatel pindadel.*

 **Mehaaniline jõuülekanne**

- **⚠ OHT!** *Ärge sõitke kunagi allamäge tühikäigul või sisselülitamata siduriga!*
- *Sisestada alati madal käik enne masina seisma ja valveta jätmist.*

Hüdrosstaatiline jõuülekanne

- Sõitke allamäge ilma veopedaali (vaata 4.22) aktiveerimata, et kasutada hüdrosstaatilise jõuülekannde pidurdustoimet, kui ülekanne ei ole sees.

5.6 MÕNED NÕUANDED ILUSA MURU SÄILITAMISEKS

1. Hea väljanägemisega, rohelise ja pehme muru säilitamiseks on vajalik seda regulaarselt ja traumeerimata lõigata. Muru võib koosneda erinevatest rohuliikidest. Sage-dase lõikamise puhul kasvavad põhiliselt need rohud, mis kasvavad palju juuri ja moodustavad tugeva loomuliku muru; vastupidi, kui lõigatakse harvemini, arenevad põhiliselt kõrged ja metsikud taimed (ristikhein, kirikakar jne).
2. Alati on soovitatav niita kuiva muru.
3. Lõikeseadmed peavad olema terved ja hästi teravad, nii et lõige oleks sirge ja mitte saki-line, mis põhjustaks otste kolletumise.
4. Mootor peab pöörlema maksimumpööratel ja seda nii sirge lõike tagamiseks kui ka niidetud rohu suunamiseks väljaviskeava suunas.
5. Lõikesagedus peab olema vastavuses rohu-kasvuga, vältides, et kahe niitmise vahel rohi liigselt kasvaks.
6. Soojematel ja kuivematel perioodidel on õigem hoida muru pisut kõrgem, et vältida maa kuivamist.
7. Hoolitsetud muru optimaalne kõrgus on umbes 4–5 cm ja ühe lõikusega ei tohiks maha võtta rohkem kui 1/3 kogupikkusest. Kui muru on väga kõrge, on parem niita seda kahes järgus ühepäevase vahega; esimene lõike-

seadme maksimumkõrgusel ja vajadusel kitsama lõikeribaga ja teine soovitud kõrgusel. (Joon. 5.16)

8. Muru väljanägemine saab parem, kui lõigata vaheldumisi kahes suunas. (Joon. 5.17)
9. Kui väljaviskekonveier kipub rohust ummistuma, tuleb vähendada liikumiskiirust, kuna see võib olla liiga kiire sellise muru jaoks; kui probleem kestab, võivad põhjuseks olla halvasti teritatud lõikeseadmed või deformeerunud tiivad.
10. Olge väga tähelepanelikud niitmisel põõsaste läheduses ja madalate ääriskivide läheduses, mis võiksid kahjustada lõikeseadmete agregaadil paralleelsust ja äärt ning lõikeseadmeid.

6. HOOLDUS

6.1 OHUTUSNÕUANDED

- ⚠ TÄHELEPANU!** Koheselt tuleb edasimüüja või teeninduskeskusega ühendust võtta, kui korralikult ei tööta
- pidurid,
 - lõikeseadmete sisestamise ja seiskamine,
 - veo sisestamine edasi- ja tagasikäigul.

6.2 KORRALINE HOOLDUS

Tabeli eesmärk on aidata teid masina töökindluse ja ohutuse säilitamisel. Seal on kirjas peamised tööd ja nende teostamise sagedus.

õrval asetsevatse lahtritesse saate märkida töö teostamise kuupäeva või töötundide arvu, mille tagant hooldus tehti.

Töö		Tunnid	Teostatud (Kuupäev ja Tunnid)						
1.	MASIN								
1.1	Lõikeseadmete kinnituse ja terituse kontroll ³⁾	25							
1.2	Lõikeseadmete vahetus ³⁾	100							
1.3	Ülekanderihma kontroll ³⁾	25							
1.4	Ülekanderihma vahetus ^{2) 3)}	–							
1.5	Lõikeseadmete juhtseadme rihma kontroll ³⁾	25							
1.6	Lõikeseadmete juhtseadme rihma vahetus ^{2) 3)}	–							
1.7	Piduri kontroll ja seadmine ³⁾	25							
1.8	Veo kontroll ja reguleerimine ³⁾	25							
1.9	Lõikeseadmete sisestuse ja piduri kontroll ³⁾	25							

Töö		Tunnid	Teostatud (Kuupäev ja Tunnid)						
1.10	Kõikide kinnituste kontroll	25							
1.11	Üldine määrimine ⁴⁾	25							
2.	MOOTOR ¹⁾								
2.1	Mootori õli vahetus	...							
2.2	Õhufiltri kontroll ja puhastus	...							
2.3	Õhufiltri vahetus	...							
2.4	Bensiinifiltri kontroll	...							
2.5	Bensiinifiltri vahetus	...							
2.6	Küünla kontaktide kontroll ja puhastus	...							
2.7	Küünla vahetus	...							

¹⁾ Vaadata mootori kasutusjuhendist täpset nimekirja ja ajakava.

²⁾ Rikete ilmnmisel võtta ühendust edasimüüjaga.

³⁾ Operatsioon, mida tuleb teostada edasimüüja või spetsialiseeritud teeninduskeskuse poolt.

⁴⁾ Kõikide osade üldist õlitamist tuleb teha ka enne iga planeeritud pikemat tööpausi.

6.2.1 Mootor (Joon. 6.1)

Jälgige kõiki mootori kasutusjuhendis toodud ettekirjutusi. Mootoriõli võetakse välja kasutuseks sobiva süstlaga (2) (lisaseadmed tellimisel), kui täitekork (1) on lahti keeratud.

Paigaldada süstlale (2) sobiva läbimõõduga ja vähemalt 400 mm toru (3) ja sisestada toru (3) avausse, seejärel aspireerida kogu mootoriõli, arvestades, et täielikuks tühjendamiseks tuleb operatsiooni korrata mitu korda.

6.2.2 Tagatelg

Koosneb ühest monoliitsest grupist ja ei vaja hooldust; on varustatud alalise määreõlikogusega, mida pole vaja vahetada ega lisada.

6.2.3 Aku (Joon. 6.2)

Aku korralik hooldus on heade tulemuste saamiseks hädavajalik.

Akut tuleb regulaarselt laadida, kasutades kaasasolevat laadijat (kui on ettenähtud).

Aku tuleb kindlasti lõpuni täis laadida:

- enne masina esimest ostmisjärgset kasutamist;
 - iga 20 käivitamise järel.
 - enne masina iga pikemat tööpausi;
 - enne pika tööpausi järgset kasutamist.
- Lugeda ja järgida tähelepanelikult aku kasutusjuhendis kirjeldatud laadimisprotseduuri. Kui

protseduurist kinni ei peeta või akut ei laeta, võivad aku elemendid parandamatult kahjustatud saada.

Tühi aku tuleb esimesel võimalusel laadida.

TÄHTIS Laadida tuleb püsipingega aparaadiga. Teised laadimissüsteemid võivad akut parandamatult kahjustada.

Masinal on laadimiseks ühendus (1), mis tuleb ühendada vastava ühendusega kaasatud akulaadimisseadmel (kui on ette nähtud) või on saadval tellimisel (vaata 8.2).

TÄHTIS Seda ühendust võib kasutada ainult ehitaja poolt ette nähtud akulaadimisseadme ühendamiseks. Selle kasutamiseks:

- järgida vastavas kasutusjuhendis toodud juhtnõure;
- järgida aku kasutusjuhendis toodud juhtnõure.

6.3 HOOLDUSTÖÖD MASINAL

6.3.1 Lõikeseadmete agregaaadi asetus (Joon. 6.3)

Lõikeseadmete agregaaadi korralik reguleerimine on hädavajalik ühtlaselt niidetud muru saavutamiseks.

Ebaühtlase lõike korral kontrollida rehvide rõhku.

Kui sellest ei piisa ühtlase lõike saavutamiseks, tuleb ühendust võtta teie edasimüüjaga, et reguleerida lõikeseadmete agregaaadi asendit.

6.3.2 Rataste vahetamine (Joon. 6.4)

Masin peab olema tasasel pinnal. Paigutage toed kere kandva elemendi alla väljavahetatava ratta poolele.

Rattaid hoiab kinni elastne rõngas (1), mida saab eemaldada kruvikeerajaga.

PANE TÄHELE Ühe või mõlema tagaratta vahetamisel kontrollida, et välimise diameetri erinevused ei oleks suuremad kui 8-0 mm, vastasel juhul, ebaühtlase niitmise vältimiseks, tuleb reguleerida lõikeseadmete agregaadid paralleelsust.

TÄHTIS Enne ratta monteerimist määrada telge määrdetasvaga. Asetage hoolikalt tagasi elastne rõngas (1) ja blokeerimisrib (2).

6.3.3 Rehvide parandamine või vahetamine

Iga torkeaugust tingitud vahetus või parandus tuleb teostada spetsiaalses kummiparandustöökojas vastavalt seda tüüpi rehvide parandusnõuetele.

6.3.4 Kaitse vahetamine (Joon. 6.5)

Elektrisüsteemi ja elektroonilist skeemi kaitseb kaitsekork, mille välja lülitamine põhjustab mootori seiskumise.

Sellisel juhul tuleb eemaldada kate (1), et pääseda kaitse (2) juurde, mis asetseb aku lähedal. Korgi tugevus on märgitud korgil.

TÄHTIS Läbipõlenud kaitse tuleb asendada alati sama tüüpi ja tugevusega kaitsega ja mitte kunagi erinevaga.

Kui te ei suuda kõrvaldada korgi sekkumise põhjuseid, pidage nõu autoriseeritud teeninduskeskusega.

6.3.5 Lõikeseadmete lahtivõtmine, vahetamine ja tagasimonteerimine

▲ TÄHELEPANU! Lõikeseadmetega töötamisel kanda töökindaid.

▲ TÄHELEPANU! Kahjustatud või kõverdunud lõikeseadmed vahetage alati välja; ärge proovige kunagi neid parandada! **KASUTADA ALATI ORIGINAALSEID LÕIKESEADMEID!**

Antud masinal tuleb kasutada lõikeseadmeid, mis kannavad leheküljel ii asuvas tabelis näidatud koodi.

Arvestades toote arengut, võib ülalnimetatud lõikeseadmed aja jooksul välja vahetada teistega, mille vahetus- ja tööohutusomadused on analoogsed.

7. JUHIS RIKETE IDENTIFITSEERIMISEKS

RIKE	VÕIMALIK PÕHJUS	LAHENDUS
1. Võti on asendis «KÄIVITAMINE», aga starter ei tööta	Elektroonilise skeemi blokeerimine tingituna: <ul style="list-style-type: none">– aku tühi– läbipõlenud kaitsekork– mootori ja kere mass ebakindlad– mikrolülite massi ühendus katkenud– starteri mass ebakindel– puudub nõusolek käivitamiseks	Keerata võti pos. «SEIS» ja otsida rikke põhjuseid: <ul style="list-style-type: none">– laadida aku (vaata 6.2.3)– vahetada kaitse (10A) (vaata 6.3.4)– kontrollida mustade massijuhthmete ühendusi– kontrollida ühendusi– kontrollida massi ühendusi– kontrollida, et oleks täidetud käivitamiseks vajalikud tingimused (vaata 5.2/a).
2. Võti on asendis «KÄIVITAMINE», starter töötab, aga mootor ei käivitu	<ul style="list-style-type: none">– puudub bensiini juurdevool– käivitusdefekt	<ul style="list-style-type: none">– kontrollida taset paagis (vaata 5.3.3)– kontrollida bensiini filtrit– kontrollida küünla piibu kinnitust– kontrollida elektroodide vahelist õiget kaugust ja puhtust
3. Mootor seiskub	Elektroonilise skeemi blokeerimine tingituna: <ul style="list-style-type: none">– mikrolülite massi ühendus katkenud– aku tühi– halvasti ühendatud aku (ühendused ebakindlad)– mootori mass ebakindel	Keerata võti pos. «SEIS» ja otsida rikke põhjuseid: <ul style="list-style-type: none">– kontrollida ühendusi– laadida aku (vaata 6.2.3)– kontrollida ühendusi (vaata 3.5)– kontrollida mootori massi

RIKE	VÕIMALIK PÕHJUS	LAHENDUS
4. Mootori käivitamine on raskendatud või töö ebaregulaarne	– probleemid bensiiniga	– puhastada või vahetada õhufilter – puhastada karburaatori nõu – tühjendada paak ja täita värske bensiiniga – kontrollida ja vajadusel vahetada bensiinifilter
5. Mootori jõudluse langus niitmise ajal	– edasiliikumise kiirus on löike kõrguse suhtes liiga kiire	– vähendada edasiliikumiskiirust ja/või tõsta löikekõrgust (vaata 4.4)
6. Lõikeseadmeid sisestades lülitub mootor välja	– lõikeseadmete sisestamise hoova sisestamise liigutus on liiga kiire – puudub nõusolek sisselülitamiseks	– liigutada sisestamishooba aeglasemalt – kontrollida, et ohutusnõuetest oleks kinni peetud (vaata 5.2.b)
7. Lõige ebaühtlane ja kogumine ebapiisav	– lõikeseadmete agregaat pole maapinnaga paralleelne – lõikeseadmete ebaefektiivsus – edasiliikumiskiirus on võrreldes niidetava rohu kõrgusega liiga kiire – väljaviskekanal on ummistunud – lõikeseadmete agregaat on rohtu täis	– kontrollida rehvide rõhku (vaata 5.3.2) – taastada lõikeseadmete agregaadi asend maapinna suhtes (vaata 6.3.1) – võtta ühendust edasimüüjaga – vähendada edasiliikumiskiirust ja/või tõsta lõikeseadmete agregaati (vaata 5.4.5) – oodata, et rohi oleks kuiv – eemaldada kogumiskorv ja tühjendada kanal (vaata 5.4.7) – puhastada lõikeseadmete agregaat (vaata 5.4.10)
8. Anomaalne vibreerimine töötamise ajal	– lõikeseadmed tasakaalustamata – lõikeseadmed lõtvunud – ühendused on lõtvunud	– võtta ühendust edasimüüjaga – võtta ühendust edasimüüjaga – kontrollida ja keerata üle mootori ja kere kinnituskruvid
9. Lõikeseadmed ei lülitu sisse või ei peatu kiiresti, kui need välja lülitatakse	– probleemid terade sisselülitamisega	– võtta ühendust edasimüüjaga
10. Pidurdamine on ebakindel või ebatõhus	– pidur pole õigesti reguleeritud	– võtta ühendust edasimüüjaga
11. Edasiliikumine on ebaregulaarne, vedu tõusul on puudulik või masin kipub otsa üles ajama	– probleemid rihma või sisestamisseadmega	– võtta ühendust edasimüüjaga
12. Töötava mootoriga veopedaalile surudes masin ei liigu edasi (hüdrostaatilise jõuülekandega)	– vabastushoob asendis «B»	– viia tagasi pos. «A» (vaata 4.23)

Kui probleemid jätkuvad ka pärast ülalnimetatud operatsioonide tegemist, võtta ühendust teie edasimüüjaga.

⚠ TÄHELEPANU! Ärge proovige kunagi teha keerulisi parandustöid ilma vajalike tehniliste teadmiste ja vahenditeta. Iga halvasti tehtud parandustöö toob automaatselt kaasa garantii katkemise ja igasuguse ehitajapoolse vastutuse äralangemise.



Koskien moottoria ja akkua, lue niiden ohjekirjat.

SISÄLLYSLUETTELO

1. TURVALLISUUSMÄÄRÄYKSET	1
2. LAITTEESEEN TUTUSTUMINEN	4
3. PAKKAUKSESTA PURKAMINEN JA LAITTEEN KOKOAMINEN	6
4. HALLINTALAITTEET JA INSTRUMENTIT	7
5. KÄYTTÖÖN LIITTYVÄT SÄÄNNÖT	9
5.1 Turvallisuusohjeet	9
5.2 Turvalaitteiden toiminto	9
5.3 Ennen työskentelyn aloittamista suoritettavat esivalmistelut	9
5.4 Laitteen käyttö	10
5.5 Käyttö kaltevilla maaperällä	13
5.6 Muutama ohje kauniin nurmikon ylläpitämiseksi	13
6. HUOLTO	14
6.1 Turvallisuusohjeet	14
6.2 Säännöllinen huolto	14
6.3 Laitteelle tehtävät toimenpiteet	15
7. VIANETSINTÄKAAVIO	16

KÄYTTÖOPPAAN LUKEMINEN

Ne käyttöoppaan kappaleet, jotka sisältävät erityisen tärkeää turvallisuutta tai toimintaa koskevaa tietoa, on merkitty toisin, seuraavassa osoitetulla tavalla:

HUOMAUTUS tai **TÄRKEÄÄ**

Tarkentavat tai antavat lisätietoa jo aiemmin selitettyihin tietoihin. Niiden tarkoituksena on estää laitteen vaurioituminen tai vahinkojen syntyminen.

VAROITUS! Näin merkittyjen ohjeiden laiminlyönti voi johtaa laitteen käyttäjän tai sen läheisyydessä oleskelevien henkilöiden loukkaantumiseen.

VAARA! Näin merkittyjen ohjeiden laiminlyönti voi johtaa laitteen käyttäjän tai sen läheisyydessä oleskelevien henkilöiden vakavaan loukkaantumiseen tai jopa kuolemaan.

Käyttöoppaassa on kuvattu laitteen eri versiot, jotka voivat poiketa toisistaan pääasiallisesti

seuraavien seikkojen vuoksi:

- voimansiirron tyyppi: eli, onko ne varustettu mekaanisella voimansiirrolla tai nopeuden jatkuvalla hydrostaattisella säädöllä. Hydrostaattisella voimansiirrolla varustetut mallit voidaan tunnistaa kyltissä olevasta "HYDRO" merkinnästä (ks. 2.2)
- niihin kuuluvien osien tai lisälaitteiden perusteella, joita ei aina ole saatavilla kaikilla myyntialueilla
- erityisten varustusten perusteella.

Merkintä  osoittaa eroa käyttötarkoituksessa. Sen vieressä on maininta versiosta, johon se viittaa.

HUOMAUTUS "Etuosa", "takaosa", "oikea" ja "vasen" viittaukset ovat käyttäjän istuma-asennosta katsottuna. (Kuva 1.1.)

TÄRKEÄÄ Laitteen mukana tulevista ohjekirjoista löydät sellaisten moottoria ja akkua koskevien käyttö- ja huoltotoimenpiteiden kuvaukset, joita ei tässä käyttöoppaassa ole.

1. TURVALLISUUSMÄÄRÄYKSET noudatettava tarkasti

A) KOULUTUS

- 1) VAROITUS! Lue nämä ohjeet huolellisesti ennen laitteen käyttöä. Tutustu vipuihin ja laitteen oikeaan käyttöön. Opi pysäyttämään moottori nopeasti. Näiden varoitusten lukematta jättäminen saattaa aiheuttaa tulipalon ja/tai vakavan loukkaantumisen. Säilytä kaikki varoitukset ja ohjeet tulevaa käyttöä varten.
- 2) Älä anna lasten tai kokemattomien henkilöiden käyttää laitetta. Paikalliset lait voivat määrätä laitteen käytölle minimi-ikärajan.
- 3) Älä koskaan käytä laitetta muiden henkilöiden, etenkin lasten tai eläinten läheisyydessä.
- 4) Älä koskaan käytä laitetta jos käyttäjä on väsynyt tai huonovointinen tai on nauttinut lääkkeitä, huumeita, alkoholia tai muita käyttäjän reflekseihin ja huomiokykyyn vaikuttavia aineita.
- 5) Muista, että käyttäjä on vastuussa tapaturmista tai vahingoista, jotka hän aiheuttaa muille ihmisille tai heidän omaisuuksilleen. Käyttäjän vastuulla on arvioida maaston mahdolliset vaarat ja ryhtyä tarvittaviin varoimenpiteisiin omansa ja muiden turvallisuuden takaamiseksi, erityisesti kun työskennellään kaltevilla, epätasaisilla, liukkailla tai epävakailla pinnoilla.
- 6) Jos laitetta halutaan lainata varmista, että

käyttäjät tutustuu tässä käsikirjassa oleviin käyttöohjeisiin.

7) Älä kuljeta lapsia tai muita matkustajia laitteessa, sillä he voivat pudota ja saada vakavia vammoja tai vaarantaa turvallista ajoa.

8) Laitetta kuljettavan henkilön on noudatettava tarkasti ajo-ohjeita ja erityisesti:

- Pysy keskittyneenä työstön aikana eikä anna keskittymisen herpaantua
- Pitää mielessä, että rinteellä luisuvan laitteen hallintaa ei voida palauttaa jarrun avulla. Kontrollin menettämisen pääasialliset syyt ovat:

- Renkaiden pidon puuttuminen
- Liiallinen nopeus
- Riittämätön jarrutus
- Suoritettava työtehtävä on liian vaativa laitteelle
- Maaperän laitteelle asettamia vaatimuksia ei tunneta tarpeeksi, erityisesti rinteissä
- Laitteen väärinkäyttö vetolaitteena.

9) Laite on varustettu sarjalla mikrokytkimiä ja turvalaitteita, joita ei koskaan saa peukaloida tai irrottaa, valmistajan antaman takuun ja valmistajalle kuuluvan vastuun raukeamisen uhalla. Ennen laitteen käyttöä tarkista aina, että turvalaitteet toimivat.

B) ESIVALMISTELUT

1) Käytä aina tukevia liukumista estäviä työjalkineita ja pitkiä housuja laitteen käytön aikana.

Älä koskaan käynnistä ruohonleikkuria paljain jaloin tai sandaalit jalassa. Vältä käyttämästä ketjuja, rannerenkaita ja asusteita, joissa on liehuvia osia, nauhoja tai solmioita. Sido pitkät hiukset kiinni. Käytä aina kuulosuojaimia.

2) Tarkista työskentelyalue huolellisesti ja poista kaikki asiat, jotka laite voisi singota tai jotka voisivat vahingoittaa leikkuuvälineen kokonaisuutta ja moottoria (kivet, oksat, rautalangat, luut jne.)

3) VAROITUS: VAARA! Bensiini on erittäin tulenarkaa.

– Säilytä polttoainetta sitä varten olevissa säilytysastioissa.

– Kaada polttoainetta suppilon avulla ainoastaan ulkotiloissa, äläkä tupakoi tämän toimenpiteen aikana tai kun käsittelet polttoainetta.

– Lisää polttoaine ennen moottorin käynnistämistä; älä lisää bensiiniä tai älä poista säiliön korkkia silloin kun moottori on käynnissä tai se on vielä kuuma.

– Älä käynnistä moottoria mikäli bensiiniä valuu ulos, vaan vie laite kauas bensiinistä kostuneesta alueesta. Varmista, ettei alueelle pääse syntymään tulipaloo niin kauan kuin polttoaine ei ole haihtunut ja bensiinihöyryt hajaantuneet.

– Kiristä säiliön ja bensiinikanisterin korkit aina

kunnolla kiinni.

4) Vaihda vialliset äänenvaimentimet.

5) Suorita laitteen yleistarkastus ennen sen käyttöönottoa ja tarkista erityisesti:

leikkuuvälineen ulkonäkö ja tarkista, että ruuvit ja leikkuuvälineen kokonaisuus ei ole kulunut tai vahingoittunut. Vaihda vioittuneet tai kuluneet leikkuuväline ja ruuvit yhdessä, jotta laitteen tasapaino säilyy muuttumattomana. Mahdolliset korjaukset tulee suorittaa huoltokeskuksessa.

6) Tarkista akun tila säännöllisesti. Vaihda se jos sen kuoreen, kanteen tai liittimiin on tullut vikoja.

7) Ennen työskentelyn aloittamista, asenna aina ulostulon suojat (keruusäkki, sivutyhjennyksen suojuus tai takatyhjennyksen suojuus).

C) KÄYTÖN AIKANA

1) Älä käynnistä moottoria suljetussa paikassa, jossa voi kertyä hengenvaarallista häkää. Käynnistystoimenpiteet on suoritettava ulkosalla tai hyvin ilmastoiduissa tiloissa. Muista aina, että pakokaasut ovat myrkyllisiä.

2) Työskentele ainoastaan päivänvalossa tai kyllin riittävässä keinovalossa ja hyvän näkyvyyden vallitessa. Pidä henkilöt, lapset ja eläimet loitolla työalueelta.

3) Jos mahdollista vältä kostean ruohon leikkamista. Vältä työskentelemästä sateessa ja jos ukkosvaara esiintyy. Älä käytä laitetta huonon sään vallitessa, erityisesti jos salamointi on mahdollista.

4) Ennen moottorin käynnistämistä, kytke leikkuuväline irti tai voimanottoaite, laita vaihde ”vapaalle”.

5) Ole aina erityisen varovainen kun lähestyt esteitä, jotka voivat rajoittaa näkyvyyttä.

6) Kytke seisontajarru päälle kun laitat laitteen parkkiin.

7) Laitetta ei saa käyttää yli 10° (17%) kaltevilla pinnoilla, ajosuunnasta riippumatta..

8) Muista, ettei ”turvallista” rinnettä ole olemassa. Rinteillä olevien nurmikoiden leikkamisen yhteydessä tulee olla aina erittäin varovainen. Laitteen kumoon menon tai hallinnan menetyksen välttämiseksi:

– Älä pysähdy tai lähde liikkeelle erittäin nopeasti ylä- tai alamäessä

– Kytke veto varovasti ja pidä vaihteisto aina päällä, varsinkin alamäessä

– Vähennä nopeutta rinteissä ja tiukoissa kulmissa

– Varo kumpareita, oja ja muita piileviä vaaroja

– Älä koskaan leikkaa ruohoa rinteessä poikittain. Rinteissä tulee ajaa ylös/ alas suunnassa, eikä koskaan poikittain. Ole erittäin varovainen suunnanvaihdon yhteydessä etteivät yläpuolen renkaat kohtaa esteitä (kiviä, oksia, juuria jne.) jotka voisivat aiheuttaa sivuttaisen luisumisen, kumoon menon tai laitteen hallin-

nan menetyksen.

9) Vähennä nopeutta aina ennen rinteissä tapahtuvaa suunnanvaihtoa ja aseta seisontajarru päälle aina ennen laitteen luota poistumista.

10) Toimi erittäin varovaisesti kalliojyrkänteiden, kuoppien tai penkereiden läheisyydessä. Laite voi mennä kumoon jos rengas menee yli reunan tai jos reuna peittää.

11) Toimi noudattaen äärimmäistä varovaisuutta kun ajat eteenpäin ja peruutat. Katso taakse päin ennen peruuttamista ja sen aikana varmistaaksesi, ettei esteitä esiinny.

12) Noudata varovaisuutta kuormia hinatessasi tai käyttäessäsi raskaita välineitä:

– Käytä ainoastaan hyväksytyjä kiinnityspisteitä vetotangoille

– Hinaa vain helposti hallittavia kuormia

– Älä tee äkillisiä käännöksiä. Ole varovainen peruuttaessasi

– Käytä pyörissä vastapainoja tai painoja käyttöoppaan ohjeiden mukaisesti.

13) Kytke leikkuuväline tai voimanottoaite pois kuljettaessa ilman ruohoa olevien alueiden läpi ja kun kuljetaan leikattavalle alueelle tai sieltä pois ja kun leikkuuväline kokonaisuus viedään korkeimmalle kohdalle.

14) Varo liikennettä kun laitetta käytetään tien läheisyydessä.

15) VAROITUS! Laitetta ei ole tyyppihyväksytty yleisillä teillä käytettäväksi. Sitä tulee käyttää (tieturvallisuussääntöjen mukaisesti) ainoastaan yksityisillä, liikennöimättömillä alueilla.

16) Älä ikinä käytä laitetta jos suojukset ovat vahingoittuneet tai jos keruusäkki, sivu- tai takatyhjennyksen suojus puuttuvat.

17) Älä laita käsiä ja jalkoja pyörievien osien viereen tai alle. Pysy aina kaukana poistoaukosta.

18) Tulipalon vaaran välttämiseksi ei laitetta saa jättää seisomaan korkeaan ruohoon moottorin ollessa käynnistettynä.

19) Kun lisävarusteita käytetään, älä ikinä suuntaa poistoa henkilöitä kohti.

20) Käytä yksinomaan laitteen valmistaja hyväksymiä varaosia.

21) Älä käytä laitetta jos lisävarusteita/työkaluja ei ole asennettu määrättyihin kohtiin.

22) Noudata varovaisuutta kun käytät keruusäkkejä ja lisävarusteita, jotka voivat heikentää laitteen vakautta erityisesti rinteissä.

23) Älä muuntele moottorin säätimiä, äläkä käytä moottoria ylikierroksilla.

24) Älä koske moottorin osiin, jotka kuumenevat käytön aikana. Palovammojen vara.

25) Kytke leikkuuväline tai voimanottoaite irti, laita laite vapaalle ja kytke seisontajarru, pysäytä moottori ja irrota avain (varmista, että kaikki liikkuvat osat ovat pysähdyksissä):

– Joka kerta kun laitteen luota tai ohjauspai-
kalta poistutaan:

– Ennen puhdistusta tai jätteidenkerääjän tyh-

jentämistä

– Ennen laitteen tarkistusta, puhdistusta tai huoltoa

– Jos osat vieraaseen esineeseen. Tarkista mahdolliset vauriot ja korjaa ne ennen laitteen uudelleenkäyttöä.

26) Kytke leikkuuväline tai voimanottoaite irti ja pysäytä moottori (varmista, että kaikki liikkuvat osat ovat pysähdyksissä):

– Ennen polttoaineen tankkausta

– Joka kerta, kun irrotat tai asennat takaisin keruusäkin

– Joka kerta, kun irrotat tai asennat takaisin sivutyhjennyksen läppäkorkin

– Ennen leikkuukorkeuden säätämistä jos tätä toimenpidettä ei voi suorittaa laitteen ohjauspaikalta.

27) Kytke irti leikkuuväline tai voimanottoaite kuljetuksen ajaksi ja joka kerta kun niitä ei käytetä.

28) Vähennä kaasutusta ennen moottorin pysäyttämistä. Sulje polttoaineensyöttö työskentelyn lopuksi noudattamalla moottorin ohjekirjassa annettuja ohjeita.

29) Huomioi tarkkaan leikkuuvälineiden kokonaisuus jossa on useampi kuin yksi leikkuuväline, sillä yksi pyörivä leikkuuväline vai aiheuttaa muiden välineiden pyörintään.

30) VAROITUS – Jos työskentelyn aikana osia menee rikki tai tapahtuu onnettomuus, pysäytä heti moottori ja mene pois laitteen läheltä lisävahinkojen välttämiseksi. Jos tapahtuu loukkaantuminen, ryhdy tarvittaviin ensiaputoimenpiteisiin ja ota yhteyttä sairaanhoitohenkilökuntaan. Poista huolellisesti mahdolliset jätteet, jotka saattavat vahingoittaa henkilöitä tai eläimiä, jos niitä ei huomaa.

31) VAROITUS – Näissä ohjeissa annetut melu- ja värinäarvot vastaavat laitteen käytössä syntyviä maksimiarvoja. Epävakaan leikkuuvälineen käyttö, liian nopea liike ja huollon puute vaikuttavat merkittävästi melu- ja värinäpäästöarvoihin. Näin ollen on tarpeen soveltaa ennaltaehkäiseviä toimenpiteitä, joiden tarkoituksena on poistaa korkeasta melusta ja värinästä syntyvät mahdolliset vahingot; suorita laitteen huolto, käytä kuulosuojaimia, pidä taukoja työskentelyn aikana.

D) HUOLTO JA SÄILYTYS

1) VAROITUS! – Poista virta-avain ja lue ohjeet huolellisesti ennen minkään puhdistus-, huolto- tai korjaustoimenpiteen aloittamista. Käytä sopivia asusteita ja työskentelyhanskoja kaikissa tilanteissa, joissa kädet ovat vaarassa.

2) VAROITUS! – Älä koskaan käytä laitetta, jos siinä on kuluneita tai vaurioituneita osia. Käyttöturvallisuuden kannalta on tärkeää, että rikkoutuneet osat vaihdetaan uusiin, eikä niitä korjata.

Käytä vain alkuperäisiä varaosia: Ei-alkuperäisten ja/tai huonosti asennettujen varaosien käyttäminen vaarantaa laitteen turvallisuuden ja voi aiheuttaa onnettomuuksia tai henkilövahinkoja. Valmistajalla ei ole minkäänlaista vastuuta tällaisissa tapauksissa.

3) Kaikki säätö- ja huoltotoimenpiteet, joita ei ole kuvattu tässä ohjekirjassa tulee suorittaa jälleenmyyjän tai jonkin muun huoltokeskuksen toimesta, joka tuntee laitteen ja jolla on erityistyökälut niin, että työ suoritetaan oikein ja säilytetään laitteen alkuperäinen turvallisuustaso. Epäsopivissa paikoissa tai epäpätevien henkilöiden suorittamat toimenpiteet saavat takuun ja valmistajan vastuun raukeamaan.

4) Jokaisen käytön jälkeen, irrota sulakkeen johto ja tarkista mahdolliset vauriot.

5) Varmista aina, että ruuvit ja mutterit ovat tiukasti kiinni, jotta laite olisi aina turvallinen ja käyttövalmis. Säännöllinen huolto on ehdoton turvallisuudelle ja suoritusastan ylläpidolle.

6) Tarkista säännöllisesti, että leikkuuvälineen ruuvit on kiristetty kunnolla.

7) Käytä suojakäsineitä leikkuuvälineen käsittelyssä, purkamisessa tai uudelleen asentamisessa.

8) Huolehdi leikkuuvälineiden tasapainotuksesta kun ne teroitetaan. Kaikki leikkuuvälineitä koskevat toimenpiteet (irrotus, teroitus, tasapainotus, uudelleenkiinnitys ja/tai vaihto) ovat vaativia toimenpiteitä, jotka vaativat oikeiden työkalujen käytön lisäksi erityispätevyyttä. Turvallisuuden vuoksi suosittelemme, että nämä toimenpiteet suoritetaan tähän erikoistuneissa keskuksissa.

9) Tarkista säännöllisesti jarrujen toiminta. On tärkeää suorittaa jarruja koskeva huolto ja korjata ne tarvittaessa.

10) Tarkista usein sivu- tai takatyhjennyksen suojus, keruusäkki ja imuritulä. Vaihda vialliset osat.

11) Vaihda tarrat, joissa lukee ohjeet ja varoitusviestit, jos ne ovat vahingoittuneet.

12) Laske leikkuuvälineiden kokonaisuus alas, kun asetat laitteen varastoon tai kun poistut sen luota.

13) Säilytä laite lasten ulottumattomissa.

14) Älä aseta polttoainetta sisältävää laitetta tiloihin, joissa polttoaineen höyryt voivat syttyä liekiä, kipinästä tai erittäin kuumasta lämmönlähteestä.

15) Anna moottorin jäähtyä ennen laitteen asettamista säilytystiloihin.

16) Paloriskin välttämisen kannalta on tärkeää pitää moottori, pakoputken äänenvaimennin, akun tila ja bensiinin varastotila vapaina ruohon jätteistä, lehdistä tai liiasta rasvasta. Tyhjänsä keruusäkki aina äläkä säilytä leikattua ruohoa suljetuissa tiloissa.

17) Vähentääksesi tulipalon riskiä, tarkista

säännöllisesti ettei öljy-/tai polttoaineen vuotoja esiinny.

18) Tyhjänsä bensiinitankki aina ulkona ja moottorin ollessa kylmä.

19) Älä koskaan jätä avaimia virtalukkoon tai lasten tai kyvyttömiä henkilöiden ulottuville. Irrota avain aina ennen säätö- tai huoltotoimenpiteiden aloittamista.

E) KULJETUS

1) VAROITUS! Jos laitetta kuljetetaan kuorma-autossa tai perävaunussa, käytä tarpeeksi kestäviä, leveitä ja pitkiä rampeja. Lastaa laite moottori sammutettuna ilman ohjaajaa ja ainoastaan työntämällä. Käytä työssä tarpeellista määrää henkilöitä. Sulje kuljetuksen ajaksi polttoainehana (mikäli asennettu), laske leikkuuvälineen kokonaisuus tai lisävaruste alas, laita seisontajarru päälle ja kiinnitä laite hyvin kuljetusajoneuvoon vaijereiden tai ketjujen avulla.

F) YMPÄRISTÖNSUOJELU

1) Ympäristönsuojelun tulee olla keskeisellä sijalla käytettäessä laitetta. Vältä aiheuttamasta häiriötä naapureille.

2) Noudata tarkasti paikallisia säädöksiä, koskien pakkausten, öljyn, bensiinin, suodattimien, kuluneiden osien tai minkä tahansa ongelmajätteen hävitystä. Näitä jätteitä ei saa heittää tavallisen sekajätteen joukkoon, vaan ne on kerättävä talteen erikseen ja vietävä niitä varten olevaan erilliseen jätteiden keräyspaikkaan, jossa niiden kierrätyksestä huolehditaan.

3) Noudata tarkasti paikallisia säädöksiä, koskien leikkausjätteiden hävitystä.

4) Kun laite otetaan pois käytöstä, älä hylkää sitä luontoon vaan vie se jätekeräykseen paikallisilla ja voimassa olevilla säädöksillä noudattaen.

2. LAITTEeseen TUTUSTUMINEN

2.1 LAITTEEN KUVAUS JA KÄYTTÖALUE

Tämä laite on puutarhanhoitoväline ja tarkemmin sanottuna päältäajettava ruohonleikkuri. Laitteeseen kuuluu moottori, joka käynnistää suojuksella suojatun leikkuuvälineen sekä voimansiirtokiskon laitteen liikuttamista varten. Käyttäjät kykenee ohjaamaan laitetta ja käyttämään pääohjauksia istumalla aina kuljettajan paikalla.

Laitteeseen asennetut välineet saavat moottorin ja leikkuuvälineen pysähtymään muutaman sekunnin sisällä jos käyttäjän toimenpiteet eivät ole tarvittavien turvaedellytysten mukaisia.

Käyttötarkoitus

Tämä laite on suunniteltu ja valmistettu ruhonleikkuuseen. Erityisten valmistajan suunnitteleminen lisävarusteiden käyttö alkuperäisinä varuksina tai erikseen hankittavina sallii kyseisen työstön erilaisten käyttötapojen mukaan, jotka on annettu tässä oppaassa ja yksittäisten varustusten ohella annetuissa ohjeissa. Vastaavasti mahdollisuus käyttää ylimääräisiä lisävarusteita (jos valmistajan suunnitteleminen) voi monipuolistaa sen käyttötarkoitusta ohjeissa annettujen rajojen ja ehtojen mukaisesti, jotka tulevat laitteiden mukana.

Käyttäjätyyppi

Tämä laite on tarkoitettu kuluttajien käyttöön eli muille kuin ammattikäyttäjille. Tämä laite on tarkoitettu harrastuskäyttöön.

Väärä käyttö

Käyttö mihin tahansa muuhun tarkoitukseen, joka poikkeaa edellä mainituista, saattaa olla vaarallista ja aiheuttaa vahinkoja henkilöille ja/tai esineille. Sopimattomaksi käytöksi katsotaan (esimerkiksi, mutta ei ainoastaan):

- henkilöiden, lasten tai eläinten kuljettaminen laitteessa tai perävaunussa
- laitteen käyttäminen epätasaisessa, liukkaassa, jäätyneessä tai kivisessä maastossa tai lätäköissä tai soissa, joiden maaston koostumusta ei ole mahdollista arvioida
- leikkuuvälineen käyttö alueilla, joissa ei kasva ruohoa
- laitteen käyttäminen lehtien tai jätteiden keräämiseen.

Laitteen virheellinen käyttö saa takuun raukeamaan ja vapauttaa valmistajan kaikesta vastuusta siirtämällä käyttäjälle kaikki omista tai kolmansille osapuolille koituvista vahingoista tai loukkaantumisista siirtyvän vastuun.

2.2 TUNNUSLAATTA JA LAITTEEN OSAT (ks. kuvat sivulla ii)

1. Akustisen tehon taso
 2. CE-vaatimustenmukaisuusmerkki
 3. Valmistusvuosi
 4. Moottorin käyttötoteho ja -nopeus
 5. Laitteen malli
 6. Sarjanumero
 7. Laitteen kuivapaino kiloina
 8. Valmistajan nimi ja osoite
 9. Vaihteiston tyyppi (jos annettu)
 10. Tuotekoodi
- Esimerkki vaatimustenmukaisuusvakuutuksesta löytyy käyttöoppaan toiseksi viimeiseltä sivulta.



/---/---/---/---/---/---/---/---/

Kirjoittakaa laitteen sarjanumero tähän (6)

Välittömästi laitteen hankinnan jälkeen kopioi tunnusnumerot (3 - 5 - 6) käyttöoppaan viimeisellä sivulla oleviin kohtiin.

Laitteen tärkeimpien osien toiminto on seuraava:

11. **Leikkuuvälineiden kokonaisuus:** suojuksen sulkee pyörivät leikkuuvälineet.
12. **Leikkuuvälineet:** ruohon leikkaamiseen tarkoitettujen elementtien. Niiden päihin asetettujen siivikkeiden edesauttavat leikatun ruohon siirtymistä poistoputkeen kohden.
13. **Poistoputki:** leikkuuvälineiden kokonaisuuden ja keruusäkin liittävä elementti.
14. **Keruusäkki:** ruohon keruun lisäksi säkin tehtävä on estää leikkuuvälineiden mahdollisesti keräämien esineiden sinkoutuminen kauaksi laitteesta. Näin se toimii myös tärkeänä turvalaitteena.
15. **Sivutyyhjennysläppäkorkki (jos varusteena):** estää leikkuuvälineiden mahdollisesti keräämien esineiden sinkoutumisen kauaksi laitteesta.
16. **Moottori:** saa aikaan leikkuuvälineiden pyörimisen sekä pyörien vedon. Moottorin ominaisuudet on esitelty sen erityisessä käsikirjassa.
17. **Akku:** tuottaa moottorin käynnistykseen tarvittavan energian. Akun ominaisuudet on esitelty sen erityisessä käsikirjassa.
18. **Kuljettajan istuin:** laitteen käyttäjän työskentelypaikka. Se on varustettu anturilla, joka havaitsee kuljettajan paikalla olon, jolloin turvalaite tarvittaessa keskeyttää laitteen toiminnan.
19. **Ohje- ja turvamerkki:** näissä on esitelty tärkeimmät turvalliseen käyttöön liittyvät ohjeet.

2.3 TURVALLISUUSÄÄNNÖKSET

Laitetta on käytettävä varovaisesti. Laitteeseen on asetettu turvakylttejä, jotka osoittavat tärkeimmät käyttöön liittyvät varoitukset. Nämä turvamerkki muodostavat laitteen olennaisen osan.

Ota yhteys jälleenmyyjäsi, mikäli merkki irtoaa tai repeää, jotta se saadaan vaihdettua uuteen mahdollisimman pian. Niiden merkitys on osoitettu seuraavassa.

31. **Varoitus:** Lue käyttöohjeet ennen laitteen käyttöä.
32. **AVaroitus:** poista avain ja lue käyttöohjeet ennen minkään huolto- tai korjaustoimenpi-

teen suorittamista.

33. Vaara! Esineiden sinkoutumisvaara:

Pidä henkilöt loitolla.

34. Vaara! Laitteen kumoon kaatumisen vaara:

Älä käytä laitetta rinteissä, joiden kallistus on yli 10°.

35. Vaara! Ruhjoutumisen vaara:

Varmista, etteivät lapset tule laitteen lähelle sen moottorin toimissa.

36. Leikkautumisvaara:

Liikkeessä oleva leikkuuväline. Älä aseta käsiäsi tai jalkojasi leikkuuvälineen asennustilaan.

HUOMAUTUS Luvussa 3 ja seuraavissa annettuja tekstejä vastaavat kuvat löytyvät tämän oppaan sivuilta iii ja seuraavilta.

3. PAKKAUKSESTA PURKAMINEN JA LAITTEEN KOKOAMINEN

Kuljetus- ja varastointiteknisistä syistä jotkin laitteen osat toimitetaan purettuina ja ne tulee koota pakkauksesta purkamisen jälkeen, seuraavia ohjeita noudattaen.

TÄRKEÄÄ Laite toimitetaan ilman moottoriöljyä ja polttoainetta. Suorita öljyn ja polttoaineen täydennys ennen moottorin käynnistämistä käyttöoppaassa annettujen ohjeiden mukaisesti.

VAROITUS! Laitteen poisto pakkauksesta ja asennus tulee suorittaa tasaisella ja kiinteällä alustalla. Lisäksi tulee olla riittävästi tilaa laitteen ja pakkausten liikutteluun. Käytä aina sopivia välineitä pakkausten ja laitteen liikutteluun.

3.1 PAKKAUKSESTA PURKAMINEN

Ole huolellinen laitteen purkamisen yhteydessä, etteivät mitkään laitteen mukana toimitettavat osat ja välineet joudu hukkaan tai ettei leikkuuvälineiden kokonaisuus pääse vahingoittumaan, kun laitetta lasketaan kuljetusalustalta alas.

Vakiopakkaukseen kuuluu:

- itse laite
- kojetaulun suojus
- ohjauspyörän ohjauspylvään putki
- ohjauspyörä
- istuin
- leikkuuvälineen asetusvivun jatkokappale
- keruusäkin osat
- takalaatan alaosa
- "mulching" –lisävarusteen osat (jos varusteena)
- sivutyhjennyksen läppäkorkki (jos varusteena)
- laitteen eri osien asennuksen täydentämiseen käytettävät mukana toimitetut varusteet (erillisessä pussissa jokaista käyttöä varten)

- akkulaturi (jos varusteena)
- 2 virta-avainta
- 10 A:n varasulake, jota on säilytettävä tarpeen varalta.
- käyttöopas ja laitteen asiakirjat

HUOMAUTUS Leikkuuvälineiden kokonaisuuden vaurioittamisen välttämiseksi on se asetettava korkeimpaan asentoon, noudattaen äärimmäistä varovaisuutta kun se lasketaan alas kuljetusalustalta.

Hydrostaattinen voimansiirto

- – Laitteen liikuttamisen ja kuljetusalustalta laskemisen helpottamiseksi takavoiman-siirron vapautusvipu asetetaan asentoon «B» (ks.4.23).

Pakkausten hävitys on suoritettava voimassa olevia paikallisia säännöksiä noudattaen.

3.2 TAKALAATAN ASENTAMINEN (Kuva 3.1)

- Käytä "A":lla merkittyjä varusteita. Kiinnitä pienet laatat (1) kahteen tukikannattimeen (2) ja (3) kuvan tapaan. Kiinnitä kaksi kannattinta (2) ja (3) rungon tukiin ruuveja käyttämällä (4) huomioimalla oikea ja vasen puoli.

Asenna takalevyn alaosa (5) ja kiinnitä se kahteen alakannattimeen ruuveilla (6) kiristämättä niitä loppuun.

Hydrostaattinen voimansiirto

- – Varmista, että vapautusvipu (7) on asetettu kokonaan takalevyn yläosaan ja että se liukuu vapaasti.

Kiristä ruuvit pohjaan saakka (6)

3.3 KOJETAULUN JA OHJAUSPYÖRÄN ASENNUS (Kuva 3.2)

- Käytä "B":lla merkittyjä varusteita. Aseta laite tasaiselle alustalle ja kohdistu etupyörät. Asenna putki (3) ohjauspylvääseen (2) siten, että puikko (1) asettuu putkeen oikein. Työnnä ohjauspylvään jatkokappale (3a) putkessa olevaan reikään (3). Asenna kojetaulun suojus (5) huolehtimalla siitä, että kaikki kiinnikkeet napsahtavat oikein paikoilleen. Asenna ohjauspyörä (6) putkeen (3) siten, että

kädensijat jäävät istuimen puolelle.

Asenna ohjauspyörä kiinnittämällä sen varustuksiin kuuluvilla ruuveilla (7a/b/c) osoitetussa järjestyksessä.

Aseta ohjauspyörän suojus (8) paikalleen siten, että kolme kiinnikettä napsahtavat paikoilleen.

3.4 ISTUIMEN ASENNUS (Kuva 3.3)

- Käytä ”C”-llä merkittyjä varusteita. Asenna istuin (1) levyille (2) ruuvien (3a/b/c) avulla.

3.5 LEIKKUUVÄLINEEN ASETUSVIVUN JATKOKAPPALEEN ASENNUS (Kuva 3.4)

- Käytä ”C”-llä merkittyjä varusteita. Ruuvaa nuppi (1) jatkokappaleeseen (2), ruuvaa sitten jatkokappale (2) vivun (3) päähän.

3.6 AKUN KYTKEMINEN (Kuva 3.5)

Akku (1) on asetettu istuimen alle ja siihen pääsee irrottamalla kannen (2). Kytke akun (3) liitin laitteessa olevaan liittimeen (4) ja aseta kaapeli (5) siten, että se jää kiinni tarkoituksenmukaiseen paikkaan (7). Liitintä (6) käyttämällä, lataa akku noudattamalla kirjjasessa (ks 6.2.3) annettuja ohjeita ja aseta kansi sitten takaisin paikoilleen (2).

3.7 KERUUSÄKIN ASENNUS (Kuva 3.6)

- Käytä ”D”-llä merkittyjä varusteita. Asenna keräyssäkki kuvissa annettuja ohjeita noudattaen.

3.8 ”MULCHING” –LISÄVARUSTEEN ASENTAMINEN (lisä varusteita) (Kuva 3.7)

- Käytä ”E”-llä merkittyjä varusteita. Asenna kahva (1) läppäkorkkiin (2) tapin (3) avulla työntämällä se loppuun asti vasaraa käyttämällä. Aseta jousen (4) pää läppäkorkin (2) aukkoon ja asenna se tapin avulla (5), joka on asetettu tarkoituksenmukaiseen (6) läppäkorkissa (2) olevaan paikkaan. Laita jousen (4) toinen pää koukun (7) laajempaan osaan. Kiinnitä koukun (7) tiukempi osan kahvassa (1) olevaan aukkoon ruuvimeisselin avulla.

4. HALLINTALAITTEET JA INSTRUMENTIT

4.1 OHJAUSPYÖRÄ (Kuva 4.1 nro 1)

Ohjauspyörän avulla ohjataan etupyöriä.

4.2 SEISONTAJARRUN VIPU (Kuva 4.1 nro 2)



ISEisontajarru estää laitteen liikkumisen sen ollessa pysäköitynä. Asetusvivulla on kaksi asentoa:

- «A» = Jarru poiskytketty
- «B» = Jarru kytketty

- Seisontajarru kytketään päälle painamalla poljinta pohjaan (4.11 tai 4.21) ja viemällä vipu asentoon «B»; kun jalka nostetaan polkimelta, se pysyy alas painettuna.
- Seisontajarru saadaan pois päältä painamalla poljinta (4.11 tai 4.21) uudelleen jolloin vipu siirtyy «A» asentoon.

4.3 LEIKKUUVÄLINEIDEN ASETUKSEN JA JARRUN OHJAUS (Kuva 4.1 nro 3)

Tällä vivulla on kaksi kyltin osoittamaa asentoa:

-  Asento «A» = Leikkuuvälineet kytketty irti
-  Asento «B» = Leikkuuvälineet kytketty

TÄRKEÄÄ *Vipu on kytkettävä kevyesti välttämällä äkkiliikkeitä.*

- Jos leikkuuvälineet asetetaan päälle ilman vaadittuja turvaedellytyksiä, moottori sammuu tai sitä ei voida käynnistää (ks. 5.2).
- Kytkemällä leikkuuvälineet irti (As. «A») samanaikaisesti käynnistyy myös jarru, joka pysäyttää leikkuuvälineen pyörinnän viiden sekunnin sisällä.

4.4 LEIKKUUKORKEUDEN SÄÄTÖVIPU (Kuva 4.1 nro 4)

Tässä vivussa on erilaisia asentoja ja sen avulla voidaan leikkauskorkeutta säätää eri korkeudelle.

- Asennosta toiseen siirrytään siirtämällä vipua sivusuuntaan ja asettamalla se sitten haluttuun pysäytysuraan.

4.5 AVAINKYTKIN (Kuva 4.1 nro 5)

Avaimella on kolme asentoa:

○ «PYSÄYTYS» kaikki toiminnot poiskytkettynä

I «KÄYNNISSÄ» kaikki toiminnot käynnistettyinä

⊖ «KÄYNNISTYS» aktivoi käynnistysmoottorin.

– Kun avain poistetaan «KÄYNNISTYS» asennosta, palataan automaattisesti «KÄYNNISSÄ» asentoon.

4.6 KIIHDYNTIVIPU (Kuva 4.1 nro 6)

Säätää moottorin kierrosnopeutta. Kyllissä näkyvien asentojen merkitykset:

⏸ «STARTER» ((jos varusteena) kylmäkäynnistys

🐭 «HIDAS» moottorin miniminopeus

🐭 «NOPEA» moottorin maksiminopeus

– «STARTER» (jos varusteena) asento saa aikaan polttoaineseoksen rikastuksen, ja sitä käytetään kylmäkäynnistyksessä vain tarvittavan minimiajan.
– Ajon aikana valitaan asento «HIDAS» ja «NOPEA» asentojen väliltä.
– Ruohonleikkuun aikana aseta vipu asentoon «NOPEA».

4.7 AKTIVOINTIPOLJIN RUOHONLEIKKUU PERUUTUSVAIHEELLA (Kuva 4.1 nro 7)

Pitämällä poljinta painettuna on mahdollista ajaa peruutusvaihteella leikkuuvälineet kytkettyinä aiheuttamatta moottorin pysähtymistä.

Mekaaninen voimansiirto

4.11 KYTKIN / JARRUPOLJIN (Kuva 4.2 nro 11)

Tämä poljin suorittaa kaksi toimintoa: iskun alkuosassa se toimii kytkimen tavoin asettamalla pyörin vedon päälle tai pois päältä.

TÄRKEÄÄ *Varo ettet aseta kytkintä lii-*

• *an hitaasti, jolloin voimansiirtohihnat voisivat lämmetä liikaa. Ylikuumentuminen voi vahingoittaa voimansiirtohihnoja erittäin pahasti.*

• **HUOMAUTUS** *Älä pidä jalkaasi polkimen päällä ajon aikana.*

4.12 NOPEUDEN VAIHTOVIPU (Kuva 4.2 nro 12)

• Tässä vivussa on seitsemän asentoa, jotka vastaavat neljää eteenpäinmenon vaihdetta, vaihtoa vaihdetta «N» ja peruutusvaihdetta «R». Vaihteelta toiselle voidaan siirtyä painamalla poljin (4.11) puoliväliin ja siirtämällä vipua kyllissä olevien ohjeiden mukaisesti.

• **VAROITUS!** *Vaihteen asetus täytyy suorittaa laitteen ollessa pysähtyneenä.*

• **VAROITUS!** *Peruutusvaihteen asetus täytyy suorittaa laitteen ollessa pysähtyneenä.*

Hydrostaattinen voimansiirto

4.21 JARRUPOLJIN (Kuva 4.3 nro 21)

• Tämä poljin aktivoi takapyörin jarrun.

4.22 AJOPOLJIN (Kuva 4.3 nro 22)

• Tämän polkimen avulla käynnistetään pyörin veto ja säädetään laitteen nopeutta sekä eteen – että taaksepäin.
– Kun halutaan asettaa eteenpäinmenon vaihde, painetaan jalan kärjellä «F» suuntaan; mitä lujemmin poljinta painetaan, sitä enemmän lisätään nopeutta.
– Peruutusvaihde saadaan painamalla kantapäällä «R» suuntaan.
– Kun poljin vapautetaan, vaihde palautuu automaattisesti vapaalle «N» asentoon.

• **VAROITUS!** *Peruutusvaihteen asetus täytyy suorittaa laitteen ollessa pysähtyneenä.*

• **HUOMAUTUS** *Moottori pysähtyy, jos ajo-poljinta käytetään sekä eteenpäinmenon vaihteelle että peruutusvaihteelle seisontajarrun (4.2) ollessa päällä.*

4.23 HYDROSTAATTISEN VOIMANSIIRRON VAPAUTUSVIPU (Kuva 4.3 nro 23)

• Vivulla on kaksi asentoa, jotka on osoitettu kyllissä:

- «A» = Vaihteisto kytketty päälle: kaikissa käyttöolosuhteissa, moottorin ollessa päällä ja ruohonleikkuun aikana
-
-
- «B» = Vaihteisto vapautettu: keventää huomattavasti laitteen liikuttamista käsin, kun moottori on sammutettu.

TÄRKEÄÄ *Jotta vaihteisto ei vaurioidu, toimenpide tulee suorittaa ainoastaan moottori sammutettuna poljin (4.22) asennossa «N».*

5. KÄYTTÖÖN LIITTYVÄT SÄÄNNÖT

5.1 TURVALLISUUSOHJEET

VAROITUS! *Jos esnisijainen käyttö tapahtuu kalvealla maaperällä (ei koskaan yli 10°), lue huolellisesti turvallista käyttöä koskevat määräykset (ks. 5.5).*

TÄRKEÄÄ *Kaikki ohjauslaitteiden paikat on esitely kappaleessa 4.*

5.2 TURVALAITTEIDEN TOIMINTO

Turvalaitteet toimivat kahden periaatteen mukaisesti:

- estävät moottorin käynnistytksen, mikäli kaikkia turvaedellytyksiä ei ole täytetty
- pysäyttävät moottorin vaikka vain yksi turvaedellytys puuttuu.

a) Moottorin käynnistymisen edellytyksenä on joka tapauksessa, että:

- vaihde on ”vapaalla”
- leikkuuvälaineet on kytketty irti
- laitteen käyttäjä on istuimella.

b) Moottori pysähtyy silloin, kun:

- laitteen käyttäjä poistuu istuimelta
- keruusäkkiä nostetaan leikkuuvälaineet kytkettyinä
- leikkuuvälaine kytketään ilman että keruusäkki on kiinnitetty
- seisontajarru laitetaan päälle poistamatta leikkuuvälainetta käytöstä.
- käytetään vetopoljinta (ks. 4.22) seisontajarrun ollessa päällä.

5.3 ESIVALMISTELUT ENNEN TYÖSKENTELYN ALOITTAMISTA

Ennen työskentelyn aloittamista, on suoritettava erilaisia tarkistuksia ja toimenpiteitä työturvalli-

suuden ja työskentelytehon takaamiseksi.

5.3.1 Istuimen säätö (Kuva 5.1)

Istuimen asennon muuttamiseksi löysennetään neljää kiinnitysruuvia (1) ja liikutetaan istuinta kannattimen uraa pitkin. Kiristä neljä ruuvia (1) huolellisesti oikean asennon löytämisen jälkeen. Trovata la posizione, serrare a fondo le quattro viti (1).

5.3.2 Rengaspaineet (Kuva 5.2)

Renkaiden oikea paine on erittäin tärkeää leikkuuvälaineiden kokonaisuuden tasaisuuden kannalta. Näin sillä on tärkeä vaikutus myös leikkaustuloksen tasaisuuteen. Irrota suojakapselit ja kytkte venttiilit painemittarilla varustettuun paineilmalaitteeseen ja säädä paine ilmoitettuihin arvoihin.

5.3.3 Öljy- ja polttoainetäydennys

HUOMAUTUS *Käytettävät polttoaine- ja öljytyypit on esitely moottorin ohjekirjassa.*

Öljytason mittatikkuaan pääsemiseksi on tarpeen taistaa istuin kumoon ja irrottaa alla oleva kansi. Moottorin käyttöohjeiden mukaisesti tulee öljyn tason olla mittatikussa olevien MIN ja MAX merkintöjen välillä. (Kuva 5.3) Suorita polttoainetäydennys suppilon avulla. Älä täytä säiliötä kokonaan. (Kuva 5.4).

VAARA! *Polttoainetäydennys tulee suorittaa hyvin ilmastoidussa tilassa tai ulkona moottorin ollessa sammutettuna. Muista, että polttoaineen höyryt syttyvät herkästi! ÄLÄ VIE AVOTULIA SÄILIÖN SUUN LÄHELLE TASON TARKISTAMISEKSI JA ÄLÄ TUPAKOI TOIMENPITEEN AIKANA.*

TÄRKEÄÄ *Varo, ettei polttoainetta kaadu muoviosille, sillä ne saattavat vaurioitua; jos polttoainetta valuu vahingossa, huuhtelee osat heti vedellä. Takuu ei kata polttoaineen aiheuttamia vaurioita rungon tai moottorin muoviosille.*

5.3.4 Laitteen valmistelu ja poistosuojien asennus (keruusäkki tai sivutyhjennyksen läppäkorkki)

HUOMAUTUS *Tällä laitteella on mahdollista leikata nurmikko eri tavoin, asennettujen lisävarusteiden mukaisesti. Tässä mainitut lisävarusteet voivat kuulua akupärisiin varustuksiin tai ne voidaan hankkia jälkepäin. Ennen työskentelyn*

aloittamista on laite valmistettava etukäteen sen perusteella miten aiotaan leikata.

SUORITA TOIMENPIDE MOOTTORI SAMMUTETTUNA.

VAROITUS! Älä koskaan käytä laitetta ilman siihen asennettuja poistosuojia!

• Esivalmistelu leikkausta varten ja ruohon keräämiseksi keruusäkkiin (Kuva 5.5)

Kiinnitä keruusäkki (1) asettamalla kaksi kiinnitettä (2) kahden tuen uriin (3).

• Esivalmistelut leikkausta varten ja ruohon silppuamiseen (silppuamistoiminto) (Kuva 5.7)

Varmista, että leikkuuvälineiden kokonaisuuden sisäosa on riittävän puhdas eikä siinä esiinny ruohonjäämiä ja kuraa, jotka voivat tehdä läppäkorkin asettamisesta vaikean silppuamistoiminnon vuoksi.

Vie leikkuuvälineiden kokonaisuus korkeimpaan asentoon ja aseta silppuamisvaruste (1) poistoaukkoon työntämällä se pohjaan poistoputken sisälle kunnes se pysähtyy.

Kytke kaksi joustavaa vetotankoa (2) poistoputken (3) reunoissa olevaan kahteen aukkoon. Kiinnitä sitten keruusäkki edellä kuvattuun tapaan.

• Esivalmistelut leikkausta varten ja ruohon tyhjentämiseksi sivusta (Kuva 5.8)

Nosta turvavipua (1) ja sivutyhjennyksen suojusta (2). Kiinnitä sivutyhjennyksen läppäkorkki (3) ja laske suojus (2) alas varmistaen, että se jää kunnolla kiinni läppäkorkin (3a) ulokkeisiin. Sivutyhjennyksen läppäkorkin oikea asennus näkyy kahden nuolen linjauksesta (4). Kiinnitä sitten keruusäkki edellä kuvattuun tapaan.

5.3.5 Laitteen turvallisuuden ja tehokkuuden tarkastus

1. Tarkista, että laitteen turvalaitteet toimivat osoitetulla tavalla (ks. 5.2).
2. Varmista jarrun moitteeton toiminta.
3. Älä aloita leikkausta jos leikkuuvälineet tärisevät tai jos epäilet niiden terävyyttä; muista aina että:
 - Tylsä leikkuuväline repii ruohon ja aiheuttaa nurmikon kellastumisen.
 - Löysästi kiinnittynyt leikkuuväline aiheuttaa tärinää ja voi olla vaarallinen.

VAROITUS! Älä käytä laitetta, jos et ole varma sen tehokkuudesta ja turvallisuudesta ja ota välittömästi yhteyttä jälleenmyyjään tarvittavia tarkistuksia tai korjauksia varten.

5.4 LAITTEEN KÄYTTÖ

5.4.1 Käynnistys

Moottorin käynnistämiseksi (Kuva 5.9):

- avaa polttoainehana (1) (jos asennettu), johon päästään vasemman takapyörän aukon kautta
- laita vaihde vapaalle («N») (ks. 4.12 tai 4.22);
- kytke leikkuuvälineet irti (ks. 4.3)
- aseta rinteesä ollessasi seisontajarru päälle
- mikäli suoritetaan kylmäkäynnistys, käytä starter-toimintoa (ks. 4.6)
- jos moottori on jo lämmennyt tai ilman starter-toimintoa, tarvitsee vain asettaa vipu «HIDAS» ja «NOPEA» asentojen välille
- aseta avain lukkoon, käännä se asentoon «KÄYNNISSÄ», jotta sähköpiiri käynnistyy. Vie se tämän jälkeen «KÄYNNISTYS» – asentoon, jolloin moottori käynnistyy
- vapauta avain käynnistykseen jälkeen.

Muutaman toimintasekunnin kuluttua, laita kaasuvipu asentoon «NOPEA» ja sitten asentoon «HIDAS».

TÄRKEÄÄ Starter-toiminto (jos varusteena) on poistettava heti kun moottori pyörii säännöllisesti, jos sitä käytetään vielä moottorin ollessa lämmennyt, saattaa se liata sytytystulpan ja aiheuttaa moottorin epäsäännöllisen toiminnon.

HUOMAUTUS Älä jatka pitkään käyttömoottorin käynnistystä, mikäli käynnistyksessä ilmenee vaikeuksia, sillä tällöin akun lataus saattaa kulua loppuun ja moottori voi kastua. Aseta avain «PYSÄYTYS» – asentoon, odota muutaman sekunnin ajan ja toista toimenpide. Mikäli moottori ei käynnisty tämän jälkeen, katso tämän käsikirjan kapaleessa «7» annettuja ohjeita ja itse moottorin käyttöopasta.

TÄRKEÄÄ Muista, että turvalaitteet estävät moottorin käynnistykseen silloin, kun turvallisuus-ehdot (ks. 5.2) ei ole noudatettu. Tällaisissa tapauksissa, kun käynnistyslupa on uudistettu, on avain asetettava takaisin «PYSÄYTYS» asentoon, ennen kuin moottori voidaan käynnistää uudelleen.

5.4.2 Eteenpäin menon vaihde ja siirrot

Siirtojen aikana:

- kytke leikkuuvälineet irti
- vie leikkuuvälineiden kokonaisuus korkeimpaan asentoon (asento «7»)
- vie kaasutinvipu «HIDAS»- ja «NOPEA»-asentojen välille.

Mekaaninen voimansiirto

- Työnnä poljin loppuun asti (ks. 4.11) ja vie nopeuden valintavipu 1. vaihteelle (ks. 4.12).
- Pidä poljinta painettuna ja vapauta seisontajarru. Vapauta poljin hitaasti, joka siirtyy näin "jarru" toiminnosta "kitka" toimintaan ja käynnistää takapyörät (*ks. 4.11).

VAROITUS! *IVapauta poljin hitaasti, sillä laite saattaa nousta pystyyn, mikäli asetus suoritetaan liian nopeasti. Tästä voisi olla seurauksena laitteen hallinnan menetys.*

Lähesty haluamaasi nopeutta hitaasti kiihdyttimen ja vaihteiden avulla. Käytä kytkintä vaihtaessasi vaihteella toiselle. Kytkimen käyttö tapahtuu painamalla poljinta sen keskilähtöön saakka (ks. 4.11).

TÄRKEÄÄ *Vaihteen asetus täytyy suorittaa laitteen ollessa pysähtyneenä.*

Hydrostaattinen voimansiirto

- Kytke seisontajarru pois päältä ja vapauta jarrupoljin (ks. 4.21)
- Paina ajopoljinta (ks. 4.22) «F» suuntaan ja lähesty haluamaasi nopeutta painamalla poljinta hitaasti ja samalla kaasutinta käyttäen.

VAROITUS! *Veto tulee asettaa päälle aiemmin kuvattujen ohjeiden mukaisesti (ks. 4.22). Näin vältetään siltä, että liian äkkinäinen vapautus nostaisi laitteen pystyyn, aiheuttaen sen hallinnan menettämisen, varsinkin rinteissä.*

5.4.3 Jarrutus

Mekaaninen voimansiirto

- Jarruttamiseksi paina poljinta loppuun asti (ks. 4.11), vähentämällä ensin nopeutta kiihdyttimen avulla estääksesi jarrutusjärjestelmän turhaa ylikuormitusta.

Hydrostaattinen voimansiirto

- Alenna ensin laitteen nopeutta, vähentäen moottorin kierroksia. Paina sitten jarrupoljinta (ks. 4.21) kunnes laite lopulta pysähtyy.
- Laitteen nopeus alenee jo huomattavasti, kun ajopoljin vapautetaan.

5.4.4 Peruutusvaihdet

TÄRKEÄÄ *Peruutusvaihteen asetus täytyy suorittaa laitteen ollessa pysähtyneenä.*

TÄRKEÄÄ *Jotta voidaan peruuttaa leikkuuvälineet kytkettyinä, pidä aktivointipoljinta painettuna (ks. 4.7) estääksesi moottorin pysähtymistä.*

Mekaaninen voimansiirto

- Pysäytä laite polkimen avulla ja aseta peruutusvaihdet siirtämällä vipua sivuttain «R» – asentoon (ks. 4.12). Vapauta poljin hitaasti, jotta kytkin asettuu paikoilleen ja aloita peruutus.

Hydrostaattinen voimansiirto

- Pysäytä laite, aloita peruutus painamalla ve-
- topoljinta «R» suuntaan (ks. 4.22).

5.4.5 Ruohon leikkuu

Leikkuun aloittamiseksi:

- aseta kaasutin «NOPEA» –asentoon
- vie leikkuuvälineiden kokonaisuus korkeimpaan asentoon
- anna moottorin lämmetä muutaman minuutin ajana ennen leikkuuvälineiden kytkemistä
- kytke leikkuuvälineet päälle (ks. 4.3) ainoastaan matalalla ruohikolla, vältä niiden kytkemistä soraisessa maastossa tai liian korkeassa ruohossa

TÄRKEÄÄ *Jos leikkuuvälineet kytketään päälle liian korkeassa ruohossa, moottorin kierrosluku voi laskea äkillisesti tai se voi jopa sammua tai kytkin kulua.*

- lähde liikkeelle ruohikossa erittäin hitaasti ja äärimmäistä varovaisuutta noudattaen, aiemmin kuvatulla tavalla
- säätele etenemisnopeutta ja leikkuukorkeutta (ks. 4.4) nurmikun kunnan mukaan (korkeus, tiheys ja kosteus).

Mekaaninen voimansiirto

- – Ruoho korkea ja tiheä nurmikko kostea: 1-vaihdet
- – Ruoho matala kuiva nurmikko: 2- ja 3-vaihdet

HUOMAUTUS *4-vaihdetta käytetään yksinomaan siirtoon tasaisella pinnalla.*

Hydrostaattinen voimansiirto

- Nopeuden asetus nurmikun kunnon mukaan
- saadaan vähitellen, polkimen painalluksen jälkeen.
-
-

VAROITUS! *Kaltevalla maaperällä työkennellessä on etenemisnopeutta vähennettävä turvallisuuden takaamiseksi (ks. 1A-C7-8-9).*

Suosittelemme joka tapauksessa nopeuden vähentämistä aina silloin, kun moottorin kierrosten havaitaan laskevan. Muista, ettei lopputulos ole koskaan paras mahdollinen mikäli etenemisnopeus on liian korkea suhteessa leikattavaan ruohomäärään.

Kytke leikkuuväline pois päältä ja aseta leikkuuvälineiden kokonaisuus ylimpään mahdolliseen asentoon aina silloin, kun jokin este joudutaan ylittämään.

5.4.6 Keruusäkin tyhjennys (Kuva 5.10)

HUOMAUTUS *Kerusuäkin tyhjennys voidaan suorittaa ainoastaan silloin, kun leikkuuvälineet ovat poissa päältä. Muussa tapauksessa moottori sammuu.*

Kerusuäkki on täyttynyt kun leikattu ruoho alkaa jäämään nurmikolle. Jos leikkuuta jatketaan tyhdellä keruusäkillä, poistoputki voi tukkeutua.

Kerusuäkin tyhjentämiseksi:

- kytke leikkuuvälineet irti (ks. 4.3)
- alenna moottorin kierrosnopeutta
- aseta vaihde vapaalle (N) (ks. 4.12 – Mekaaninen voimansiirto tai 4.22 Hydrostaattinen voimansiirto) ja pysäytä eteneminen;
- aseta seisontajarru päälle rinteissä
- tartu takakahvaan (1) ja kaada keruusäkki kuumoon sen tyhjentämiseksi.

5.4.7 Poistoputken tyhjentäminen

Erittäin korkean, märän tai yhteen liimautuvan ruohon leikkaaminen liian kovilla nopeuksilla voi aiheuttaa poistoputken tukkeutumisen. Toimi tässä tapauksessa seuraavasti:

- lopeta eteenpäin kulkeminen, kytke leikkuuvälineet pois päältä ja pysäytä moottori
- irrota keruusäkki
- poista kerääntynyt ruoho putken poistaaukon kautta.

VAROITUS! *Tämä toimenpide voidaan suorittaa ainoastaan sen jälkeen, kun moottori on sammutettu.*

5.4.8 Leikkuun päättyessä

Kytke leikkuuvälineet pois päältä ruohonleikkuun päätyttyä, vähennä moottorin kierroslukua ja aseta leikkuuvälineiden kokonaisuus korkeimpaan mahdolliseen asentoon takaisinajon ajaksi.

5.4.9 Työskentelyn päätteeksi

Pysäytä laite, laita kaasutinvipu «HIDAS» asentoon ja sammuta moottori viemällä avain «PYSÄYTYS» asentoon.

Sulje polttoainehana (1) moottorin sammuttua (jos asennettu). (Kuva 5.11)

TÄRKEÄÄ! *Akun tyhjenemisen estämiseksi ei avainta pidä jättää «KÄYNNISSÄ» asentoon, jos moottori ei ole käynnistettynä.*

TÄRKEÄÄ! *Akun tyhjenemisen estämiseksi ei avainta pidä jättää «KÄYNNISSÄ» asentoon, jos moottori ei ole käynnistettynä*

5.4.10 Laitteen puhdistus

Puhdista laitteen ulkopuoli aina laitteen käytön jälkeen. Tyhjennä keruusäkki ja ravista sitä, jotta kaikki ruohon ja mullan jätteet saadaan poistettua.

Pyyhi korirakenteen muoviset osat veteen kostutetulla sienellä ja pesuaineella, varoen kastamasta moottoria, sähkölaitteiston osia sekä istuimen alla olevaa piirikorttia.

TÄRKEÄÄ! *Älä koskaan käytä paineruisuja tai voimakkaita pesuaineita laitteen rungon tai moottorin pesuun!*

VAROITUS! *Vältä, että leikkuuvälineiden kokonaisuuden yläosaan ei kerry jätteitä ja kuivaa ruohoa. Näin ylläpidetään laitteen tehoa ja taataan laitteen turvallisuus.*

Jokaisen käyttökerran jälkeen, suorita leikkuuvälineiden kokonaisuuden huolellinen puhdistus, poistaen kaikki ruohontähteet ja jätteet.

VAROITUS! *Leikkuuvälineiden kokonaisuuden puhdistuksen aikana, käytä suojalaseja ja poista ihmiset ja eläimet ympäröivältä alueelta.*

- a) Leikkuuvälineiden kokonaisuuden ja poistoputken sisäpuolen pesu tulee suorittaa lujalla lattiapinnalla:
- valmistele laite viimeksi käytetyn käyttötavan perusteella (ks. 5.3.4)

- kiinnitä liitoskohtaan (1) vesiletku, antaen veden valua muutaman minuutin ajan (Kuva 5.12)
- istu kuljettajan paikalle
- laske alas leikkuuvälineiden kokonaisuus
- käynnistä moottori ja pidä vaihdetta vapaalla
- laita leikkuuväline päälle ja anna se pyöriä muutaman minuutin.

Irrota keruusäkki, sivutyhjennyksen läppäkorkki tai ”silppuri” –lisälaite (jos paikalla), huuhtelee ja aseta ne siten että ne pääsevät kuivumaan mahdollisimman nopeasti.

b) Leikkuuvälineiden kokonaisuuden yläosan puhdistamiseksi:

- laske alas leikkuuvälineiden kokonaisuus (asento «1»)
- kohdista paineilmasuihku oikean- ja vasemmanpuoleisten suoja-aukkojen kautta. (Kuva 5.13)

5.4.11 Varastointi ja pitkät seisokkijat

Jos laitetta ei käytetä pitkään aikaan (yli kuukauteen) irrota akkukaapelit ja noudata moottorin ohjekirjassa annettuja ohjeita.

(Kuva 5.14) Sulje polttoainehana (1).

Pihtiä käyttämällä ota nauha pois (2), irrota polttoaineen letku (3) ja tyhjennä säiliö keräämällä talteen polttoaine tarkoituksenmukaiseen astiaan.

Avaa hana (1) ja käynnistä moottori ja jätä se käyntiin kunnes se pysähtyy letkuihin ja kaasuttimeen jääneen polttoaineen loppumisen vuoksi.

Liitä letku (3) takaisin paikalleen ja aseta kiinnike (2) huolellisesti omalle paikalleen.

Aseta laite kuivaan tilaan, jossa se on suojattuna ilmanvaihteluilta, ja peitä se suojakankaalla (ks. 8.3).

TÄRKEÄÄ *Varastoi akku kuivassa ja viileässä tilassa. Lataa akku aina ennen pitkää seisokkiaikaa (yli kuukausi) ja lataa se uudelleen ennen uutta käyttöönottoa (ks. 6.2.3).*

Varmista ennen laitteen uudelleen käyttöönottoa, ettei polttoainetta vuoda putkista, hanoista tai kaasuttimesta.

5.5 KÄYTTÖ KALTEVALLA MAAPERÄLLÄ (Kuva 5.15)

Muista noudattaa annettuja kaltevuusrajoja (max 10° - 17%).

VAROITUS! *Rinteissä ajettaessa eteenpäin ajaminen tulee aloittaa erityisen varovasti, jotta laitteen pystyy nousemiselta vältytään. Vähennä etenemisnopeutta rinteelle*

saapuessasi, erityisesti alamäessä.

VAARA! *Älä aseta koskaan peruutusvaihdetta päälle nopeuden vähentämiseksi alamäessä. Seurauksena saattaa olla laitteen hallinnan menetys erityisesti liukkaalla maaperällä.*

Mekaaninen voimansiirto

VAARA! *Älä koskaan aja alamäessä vaihde vapaassa asennossa tai kytkin pois päältä! Aseta alhainen vaihde päälle aina ennen laitteen luota poistumista.*

Hydrostaattinen voimansiirto

- Älä käytä vetopoljinta alamäessä (ks. 4.22), jotta voit hyödyntää hydrostaattisen vaihteiston jarruttavaa vaikutusta, kun vaihteisto ei ole päällä.

5.6 MUUTAMA OHJE KAUNIIN NURMIKON YLLÄPITÄMISEKSI

1. Jotta nurmikko pysyisi kauniina, vihreänä ja pehmeänä, on se leikattava säännöllisesti ja ruohoa vahingoittamatta. Nurmikko saattaa koostua erilaisista ruohotyypeistä. Jos nurmikkaa leikataan säännöllisesti eniten kasvavat silloin ruohot, joilla on paljon juuria ja jotka muodostavat tasaisen ruohomaton; jos toisaalta leikataan harvoin kasvavat eniten korkeat ja villit ruohot (apilät, päivänkakkarat jne.).
2. On aina parempi leikata ruoho nurmikon ollessa kuiva.
3. Leikkuuvälineiden tulee olla ehjät ja terävät, niin että leikkaus on tarkka eikä revi ruohon päitä, mikä aiheuttaa niiden kellastumisen.
4. Moottoria tulee käyttää maksimikierroksilla, mikä takaa tarkan leikkaustuloksen ja säästää leikatun ruohon voimakkaasti poistoputkea kohti.
5. Leikkutuuheus tulee määritellä ruohon kasvun mukaan, välttämällä liiallista kasvua leikkuiden välillä.
6. Kuumalla ja kuivalla kaudella kannattaa pitää ruoho hieman pidempänä. Näin vähennetään maaperän kuivumista.

7. Hyvin hoidetun nurmikon ihanteellinen ruohon korkeus on noin 4-5 cm ja yhdellä leikkuukerralla ei ole tarpeen poistaa enempää kuin 1/3 kokonaiskorkeudesta. Suorita ruohon leikkaus kaksi kertaa, mikäli ruoho on erittäin korkeaa. Ensimmäinen leikkaus tulee suorittaa leikkuväline maksimikorkeudella ja pienemmällä leikkausveyvyydellä ja toinen halutulla korkeudella seuraavana päivänä. (Kuva 5.16)
8. Nurmikosta tulee kauniin näköinen, kun leikkaukset suoritetaan vuorottain kahteen suuntaan samalla korkeudella. (Kuva 5.17)
9. Vähennä etenemisnopeutta, mikäli ruoho tukkii jätteiden kerääjän sillä nopeus voi olla liian korkea nurmikon olosuhteisiin katsoen. Mikäli ongelma kuitenkin jatkuu, siihen voivat olla syynä tylsät leikkuvälineet tai siivikkeiden vääristyminen.
10. Ole erittäin varovainen pensaiden tai matalien reunakiveysten läheisyydessä työskennellessäsi, etteivät ne pääse vahingoittamaan leikkuvälineitä tai vääristämään leikkuvälineiden kokonaisuuden tasapainoa tai reunaa.

6. HUOLTO

6.1 TURVALLISUUSOHJEET

- VAROITUS!** Ota välittömästi yhteyttä jälleenmyyjään tai erikoistuneeseen huoltokeskukseen, jos laitteen seuraavien osien toiminnassa ilmenee ongelmia:
- jarrut,
 - leikkuvälineiden kytketyminen päälle tai irti,
 - eteenpäin menon vaihteen tai peruutusvaihteen laittaminen päälle.

6.2 SÄÄNNÖLLINEN HUOLTO

Taulukon tarkoituksena on auttaa säilyttämään laite tehokkaana ja turvallisenä. Siinä on esitelty tärkeimmät toimenpiteet sekä niiden kaikkien suoritustiheydet.

Vieressä oleviin sarakkeisiin voidaan kirjata toimenpiteen suorituspäivä tai työtuntien määrät.

Toimenpide		Tunnit	Suoritettu (Pvm tai Tunnit)						
1.	LAITE								
1.1	Leikkuvälineiden kiinnityksen ja teroituksen tarkastus ³⁾	25							
1.2	Leikkuvälineiden vaihto ³⁾	100							
1.3	Voimansiirtohihnan tarkistus ³⁾	25							
1.4	Voimansiirtohihnan vaihto ²⁾³⁾	-							
1.5	Leikkuvälineiden ohjaushihnan tarkastus ³⁾	25							
1.6	Leikkuvälineiden ohjaushihnan vaihto ^{2) 3)}	-							
1.7	Jarrun tarkistus ja säätäminen ³⁾	25							
1.8	Vedon tarkistus ja säätö ³⁾	25							
1.9	Leikkuvälineen kytketyksen ja jarrun tarkastus ³⁾	25							
1.10	Kaikkien kiinnitysten tarkistus	25							
1.11	Yleisvoitelu ⁴⁾	25							
2.	MOOTTORI ¹⁾								
2.1	Moottoriöljyn vaihto	...							
2.2	Ilmansuodattimen tarkistus ja puhdistus	...							
2.3	Ilmansuodattimen vaihto	...							
2.4	Polttoainesuodattimen tarkistus	...							

Toimenpide		Tunnit	Suoritettu (Pvm tai Tunnit)						
2.5	Polttoainesuodattimen vaihto	...							
2.6	Sytytystulpan kosketusten tarkastus	...							
2.7	Sytytystulpan vaihto	...							

- 1) Katso moottorin käyttöopasta, joka sisältää täydellisen luettelon ja aikavälit.
- 2) Ota yhteyttä jälleenmyyjään heti kun havaitset ensimmäiset merkit käyttöhäiriöistä.
- 3) Toimenpide, jonka saa suorittaa joko jälleenmyyjä tai erikoistunut huoltokeskus.
- 4) Suorita kaikkien nivelliitosten yleisvoitelu aina ennen laitteen pidempiä seisokkiaikoja.

6.2.1 Moottori (Kuva 6.1)

Seuraa kaikkia moottorin käyttöoppaassa annettuja ohjeita.

Moottorin öljynpoisto suoritetaan käyttötarkoitukseen sopivalla ruiskulla (2) (saatavana olevat lisävarusteet), kun olet ruuvannut auki täyttökorkin (1).

Kiinnitä ruiskuun (2) letku (3), jonka läpimitta on sopiva ja pituus vähintään 400 mm; työnnä putki (3) aukon pohjaan ja ime kaikki moottoriöljy pois. Ota huomioon, että täydellinen tyhjennys vaatii toimenpiteen toistamista useaan kertaan.

6.2.2 Taka-akseli

Koostuu sinetöidystä lohokosta eikä tarvitse huoltoa; siinä on kestovoitelu, joka ei vaadi vaihtoa tai täydennystä.

6.2.3 Akku (Kuva 6.2)

Huolla akku huolellisesti, jotta sen hyvä suorituskyky voidaan taata. Akku on ladattava säännöllisesti käyttämällä toimitukseen kuuluvaa akkulaturia (jos toimitettu).

Akku tulee ehdottomasti ladata täyteen:

- ennen uuden laitteen ensimmäistä käyttöä
- moottorin 20 käynnistyksen välein
- aina ennen laitteen pitkää seisonta-aikaa
- ennen ensimmäistä käynnistystä pitkän seisonnan jälkeen.

Lue ja noudata akun mukana toimitetussa käyttöoppaassa annettuja latausohjeita huolellisesti. Näiden ohjeiden laiminlyöminen voi aiheuttaa vakavia vaurioita akun osille. Tyhjennyt akku **on** ladattava välittömästi uudelleen.

TÄRKEÄÄ *Latauksen on tapahduttava vakiojännitelaitteella. Muuntityypisten latausjärjestelmien käyttö voi aiheuttaa akun vahingoittumisen korvauskelvottomaksi.*

Laitte on varustettu lataukseen tarkoitettulla liittimellä (1), joka on kytkettävä ylläpitoakkulaturin liittimeen. Ylläpitoakkulaturi on voitu toimittaa joko laitteen mukana (jos varusteena) tai se voidaan toimittaa pyynnöstä (ks. 8.2).

TÄRKEÄÄ *Tätä liitintä saa käyttää ainoastaan valmistajan suosittelemien ylläpitoakkulaturien kytkentään. Ylläpitoakkulaturin käyttö:*

- noudata vastaavissa käyttöohjeissa annettuja neuvoja
- seuraa akun käyttöoppaassa annettuja neuvoja.

6.3 LAITTEELLE TEHTÄVÄT TOIMENPITEET

6.3.1 Leikkuuvälineiden kokonaisuuden linjaus (Kuva 6.3)

Leikkuuvälineiden kokonaisuuden oikea säätö on tasaisesti leikatun nurmikon ehdoton edellytys.

Jos leikkaustulos on epäsäännöllinen, tarkasta renkaiden paine.

Jos tämä ei riitä takaamaan tasaista leikkaustulosta, ota yhteyttä jälleenmyyjään tarpeellisten tarkastusten suorittamista sekä leikkuuvälineiden kokonaisuuden suuntauksen säätämistä varten.

6.3.2 Pyörien vaihtaminen (Kuva 6.4)

Aseta tukikappaleita laitteen rungon tukielementin alle vaihdettavan pyörän puolelle laitteen ollessa tasaisella alustalla.

Pyörät pysyvät paikoillaan elastisen renkaan (1) avulla, joka saadaan poistettua ruuvimeisselin avulla.

HUOMAUTUS *Mikäli toinen tai molemmat takapyörät joudutaan vaihtamaan, tarkasta, että ulkohalkaisijan mahdolliset erot eivät ylitä 8-0 mm. Jos näin ei ole, on leikkuuvälineiden kokonaisuuden suuntaus säädettävä epäsäännöllisen leikkaustuloksen estämiseksi.*

TÄRKEÄÄ Ennen pyörän asentamista rasvaa akseli rasvalla. Aseta joustava rengas (1) ja laipan aluslevy (2) huolellisesti.

6.3.3 Renkaiden korjaus tai vaihtaminen

Jokainen renkaan vaihto tai korjaus tulee antaa aina erikoistuneen rengaskorjaamon suoritettavaksi. Korjaus tulee suorittaa pinnoitteen tyyppin mukaisesti.

6.3.4 Sulakkeen vaihto (Kuva 6.5)

Sähkölaitteistoa ja piirikorttia suojaa sulake, jonka kytkeytyminen aiheuttaa moottorin pysähtymisen. Kyseisessä tapauksessa irrota kansi (1) päästäksesi sulakkeeseen (2), joka on asetettu akun lähelle.

Sulakkeen arvo on annettu sulakkeessa.

TÄRKEÄÄ Käytetty sulake tulee aina vaihtaa uuteen samantyyppiseen sulakkeeseen. Sitä ei saa koskaan vaihtaa eri kapasiteetin omaavaan sulakkeeseen.

Käännä valtuutetun huoltopalvelun puoleen, mikäli et kykene itse poistamaan toimintahäiriön aiheuttajaa.

6.3.5 Leikkuuvälineiden asennus, vaihto ja uudelleenasennus

VAROITUS! Käytä aina paksuja työhanskoja käyttäessäsi leikkuuvälineitä.

VAROITUS! Vaihda aina vioittuneet tai vääntyneet leikkuuvälineet uusiin. Älä yritä korjata niitä! KÄYTÄ AINA ALKUPERÄISIÄ LEIKKUUVÄLINEITÄ!

Tässä laitteessa tulee käyttää leikkuuvälinettä, jossa on koodi joka on osoitettu sivulla ii annetussa taulukossa.

Jatkuvan tuotekehityksen vuoksi yllämainitut leikkuuvälineet saatetaan ajan kuluessa vaihtaa toisiin, mutta leikkuuvälineet pysyvät aina keskenään vaihtokelpoisina ja käyttöturvallisuuden kannalta samanarvoisina.

7. VIANETSINTÄKAAVIO

VIKA	MAHDOLLINEN SYY	KORJAUSTOIMENPIDE
1. Kun avain on käännettynä «KÄYNNISTYS» asentoon, käynnistysmoottori ei pyöri	Piirikortti on lukittunut, koska: <ul style="list-style-type: none">– tyhjä akku– sulake on palanut– moottorin tai rungon maadoitus on huono– liitäntöjen katkeaminen mikrokytkinten massaan– käynnistysmoottorin maadoitus on huono– käynnistykseen edellytykset puuttuvat	Käännä avain «PYSÄYTYS» asentoon ja etsi vian syyt: <ul style="list-style-type: none">– lataa akku (ks. 6.2.3)– vaihda sulake (10 A) (ks. 6.3.4)– tarkista mustien maakaapeleiden liitännät– tarkista liitännät– tarkista maadoitukset– tarkista että käynnistykseen sallivia ehtoja noudatetaan (ks. 5.2.a)
2. Kun avain on käännettynä «KÄYNNISTYS» asentoon, käynnistysmoottori pyörii, mutta moottori ei käynnisty.	<ul style="list-style-type: none">– polttoainevirtaus puuttuu– käynnistysvika	<ul style="list-style-type: none">– tarkista taso säiliössä (ks. 5.3.3)– tarkista polttoainesuodatin– tarkista sytytystulpan suojan kiinnitys– tarkista elektrodien oikeat välit ja puhtaus
3. Moottori pysähtyy, kun	Piirikortti on lukittunut seuraavista syistä: <ul style="list-style-type: none">– liitäntöjen katkeaminen mikrokytkinten massaan– tyhjä akku– akku on huonosti kytketty (huonot kytkennät)– moottorin maadoitus on huono	Käännä avain «PYSÄYTYS» asentoon ja etsi vian syyt: <ul style="list-style-type: none">– tarkista liitännät– lataa akku (ks. 6.2.3)– tarkista liitännät (ks. 3.5)– tarkista moottorin maadoitus

VIKA	MAHDOLLINEN SYY	KORJAUSTOIMENPIDE
4. Moottorin käynnistys on vaikeaa tai sen toiminta on epäsäännöllistä	– kaasutus ei toimi oikein	– puhdista ilmansuodatin tai vaihda se – puhdista polttoaineastia – tyhjennä säiliö ja laita uutta polttoainetta – tarkista polttoaineen suodatin ja vaihda se tarvittaessa
5. Moottorin toiminta heikkenee leikkuun aikana	– etenemisnopeus on suuri leikkuukorkeuteen nähden	– vähennä etenemisnopeutta ja/tai nosta leikkuukorkeutta (ks. 4.4)
6. Kun leikkuuvälineet kytetään, moottori sammuu	– leikkuuvälineiden asetusvivaalla suoritettu liike on liian nopea – kytkennän edellytykset puuttuvat	– suorita kytkentäliike hitaammin – tarkista että turvaehtoja noudatetaan (ks. 5.2.b)
7. Leikkaustulos epätasainen ja keruu vajavainen	– leikkuuvälineiden kokonaisuus ei ole yhdensuuntainen maaperän kanssa – leikkuuvälineiden toiminta on huono – etenemisnopeus on suuri leikattavan ruohon korkeuteen nähden – poistoputki on tukkeutunut – leikkuuvälineiden kokonaisuus täynnä ruohoa	– tarkista rengaspaineet (ks. 5.3.2) – aseta uudelleen leikkuuvälineiden kokonaisuuden linjauksen maaperään nähden (ks. 6.3.1) – ota yhteyttä jälleenmyyjään – vähennä etenemisnopeutta ja/tai nosta leikkuuvälineiden kokonaisuutta (ks. 5.4.5) – odota, että ruoho on kuivaa – poista keruusäkki ja tyhjennä poistoputki (ks. 5.4.7) – puhdista leikkuuvälineiden kokonaisuus (ks. 5.4.10)
8. Epänormaalia tärinää toiminnan aikana	– leikkuuvälineet ovat epätasapainossa – leikkuuvälineet ovat löystyneet – kiinnitykset ovat löystyneet	– ota yhteyttä jälleenmyyjään – ota yhteyttä jälleenmyyjään – tarkista moottorin ja rungon kiinnitysruuvit ja kiristä ne.
9. Leikkuuvälineet eivät kytkeydy tai ne eivät pysähdy, kun ne kytetään irti.	– kytkentäjärjestelmässä ongelmia	– ota yhteyttä jälleenmyyjään
10. Epävarma tai tehoton jarrutus	– jarru säädetty virheellisesti	– ota yhteyttä jälleenmyyjään
11. Epätasainen eteneminen, heikko vetovoima nousussa tai laitteella taipumus nousta pystyyn	– ongelmia hinnan tai kytkemistävälineen kanssa	– ota yhteyttä jälleenmyyjään
12. Laite ei liiku, kun moottori on käynnissä ja ajopoljinta painetaan (hydrostaattinen voimansiirto)	– vapautusvipu on asennossa «B»	– vie se «A» (* 4.33) asentoon «A» (ks.4.23)

Jos ongelmat jatkuvat sen jälkeen kun olet suorittanut yllämainitut toimenpiteet, ota yhteyttä jälleenmyyjään.

VAROITUS! Älä koskaan yritä suorittaa vaativia korjauksia, ellei käytössäsi ole tarvittavia välineitä ja teknistä tietoutta. Huonosti suoritettavat korjaukset aiheuttavat automaattisesti taakun sekä valmistajan vastuun raukeamisen.

Ylläpitoakkulaturin avulla voit säilyttää akun moitteettomassa kunnossa laitteen seisokkiaikojen aikana, joka puolestaan takaa parhaan mahdollisen lataustason sekä akun pitkän käyttöiän.



Pour le moteur et la batterie, lire attentivement les manuels d'utilisation correspondants.

SOMMAIRE

1. NORMES DE SÉCURITÉ	1
2. CONNAÎTRE LA MACHINE	5
3. DÉBALLAGE ET MONTAGE	7
4. COMMANDES ET OUTILS DE CONTRÔLE	8
5. RÈGLES D'UTILISATION	10
5.1 Recommandations pour la sécurité	10
5.2 Critères d'intervention des dispositifs de sécurité	10
5.3 Opérations à effectuer avant de commencer le travail	10
5.4 Utilisation de la machine	11
5.5 Utilisation sur terrains en pente	14
5.6 Quelques conseils pour garder une belle pelouse	15
6. ENTRETIEN	15
6.1 Recommandations pour la sécurité	15
6.2 Entretien ordinaire	15
6.3 Interventions sur la machine	17
7. GUIDE POUR IDENTIFIER LES PROBLÈMES	18

COMMENT CONSULTER LE MANUEL

Dans le texte de ce manuel, certains paragraphes contenant des informations très **IMPORTANTs** pour la sécurité ou le fonctionnement sont signalés de différentes façons, comme indiqué ci-après:

REMARQUE ou **IMPORTANT**

Pour donner des précisions ou d'autres éléments à ce qui vient d'être indiqué, dans le but de ne pas endommager la machine ou de ne pas causer de dommages.

⚠ ATTENTION! *Possibilité de lésions à l'utilisateur ou à autrui en cas de non respect des consignes.*

⚠ DANGER! *Possibilité de lésions graves à l'utilisateur ou à autrui, et danger de mort, en cas de non respect des consignes.*

Le manuel décrit plusieurs versions de machine qui peuvent se différencier les unes des autres essentiellement selon:

- Le type de transmission: avec changement de vitesses mécanique ou avec réglage hydrostatique continu de la vitesse. Les modèles à transmission hydrostatique reportent l'inscription «HYDRO» sur la plaque signalétique (voir 2.2).
- La présence de composants ou d'équipements qui ne sont pas toujours disponibles dans les différentes zones de commercialisation.
- Les équipements spéciaux.

Le symbole «» indique les différences relatives à l'utilisation et il est suivi de l'indication de la version à laquelle il se réfère.

REMARQUE *Toutes les indications «avant», «arrière», «droite» et «gauche» se réfèrent à la position de l'opérateur assis. (Fig. 1.1)*

IMPORTANT *Pour toutes les opérations d'utilisation et entretien relatives au moteur et à la batterie qui ne sont pas décrites dans le présent manuel, consulter les manuels d'utilisation spécifiques, qui font partie intégrante de la documentation fournie.*

1. NORMES DE SÉCURITÉ à observer scrupuleusement

A) FORMATION

- 1) **ATTENTION!** Lire attentivement ces instructions avant d'utiliser la machine. Se familiariser avec les commandes et avec la bonne utilisation de la machine. Apprendre à arrêter rapidement le moteur. Le non-respect des avertissements et des instructions peut causer des incendies et/ou de graves lésions. Conserver tous les avertissements et les instructions pour toute consultation future.
- 2) Ne jamais permettre à des enfants ou à des personnes ne connaissant pas suffisamment les instructions d'utiliser la machine. La réglementation locale peut fixer un âge minimum pour l'utilisateur.
- 3) Ne pas utiliser la machine lorsque des personnes, en particulier des enfants ou des animaux se trouvent à proximité.
- 4) Ne jamais utiliser la machine en cas de fatigue ou de malaise de l'utilisateur, ou en cas de consommation de médicaments, de drogues,

d'alcool ou de substances dangereuses pour les capacités de réflexes et de concentration.

5) Se rappeler que l'opérateur ou l'utilisateur est responsable des accidents et des imprévus qui peuvent arriver à d'autres personnes ou à leurs biens. L'utilisateur est responsable de l'évaluation des risques potentiels du terrain à travailler et de la mise en place de toutes les précautions nécessaires pour assurer sa sécurité et celle d'autrui, en particulier sur les terrains en pente, les sols accidentés, glissants ou instables.

6) Si la machine est cédée ou prêtée à des tiers, vérifier que l'utilisateur prenne connaissance des consignes d'utilisation contenues dans le présent manuel.

7) Ne pas transporter des enfants ou d'autres passagers sur la machine, car ils pourraient tomber ou occasionner des lésions graves ou compromettre la conduite en sécurité de la machine.

8) Le conducteur de la machine doit suivre scrupuleusement les instructions relatives à la conduite et en particulier:

- Ne pas se distraire et rester suffisamment concentré pendant le travail.
- Se rappeler qu'il n'est pas possible de reprendre le contrôle d'une machine qui glisse sur une pente en utilisant le frein. Les causes principales de la perte du contrôle sont:
 - Manque d'adhérence des roues.
 - Vitesse excessive.
 - Freinage inadéquat.
 - Machine inadaptée à l'utilisation.
 - Manque de connaissance des effets pouvant dériver des conditions du terrain, en particulier dans les pentes.
 - Mauvaise utilisation comme véhicule de remorquage.

9) La machine est équipée d'une série de mini-rupteurs et de dispositifs de sécurité qu'il ne faut jamais modifier ou enlever, sous peine d'annuler la garantie et de soulever le fabricant de toute responsabilité. Toujours contrôler que les dispositifs de sécurité fonctionnent avant d'utiliser la machine.

B) OPÉRATIONS PRÉLIMINAIRES

1) Lors de l'utilisation de la machine, toujours porter des chaussures de sécurité résistantes, antidérapantes et des pantalons longs. Ne pas utiliser la machine pieds nus ou avec des chaussures ouvertes. Éviter de porter des chaînes, des bracelets ou des vêtements larges avec des parties flottantes, ou dotés de lacets ou cravates. Les cheveux longs doivent être attachés. Toujours porter un casque anti-bruit.

2) Inspecter minutieusement toute la zone de travail et enlever tout ce qui pourrait être éjecté par la machine ou tout ce qui pourrait endom-

mager l'assemblage d'organes de coupe et le moteur (cailloux, branches, fils de fer, os, etc..).

3) ATTENTION: DANGER! L'essence est très inflammable.

- Conserver le carburant dans les bidons prévus à cet effet.
- Faire le plein d'essence à l'aide d'un entonnoir, en plein air uniquement et ne pas fumer pendant cette opération, ni lors de la manipulation du carburant.
- Ajouter de l'essence avant de démarrer le moteur et ne jamais enlever le bouchon du réservoir de carburant ou faire le plein lorsque le moteur est en fonctionnement ou tant qu'il est encore chaud.
- Ne pas faire démarrer le moteur si de l'essence a été répandue; éloigner la machine de la zone où le carburant a été renversé, et éviter de créer toute possibilité d'incendie tant que le carburant ne s'est pas évaporé et que les vapeurs d'essence ne se sont pas dissipées.
- Remettre et serrer correctement les bouchons du réservoir et du récipient.

4) Remplacer les silencieux défectueux.

5) Procéder à un contrôle général de la machine avant son utilisation, en particulier:

De l'aspect de l'organe de coupe, contrôler que les vis et l'assemblage d'organes de coupe ne sont ni usés ni endommagés. Remplacer en bloc les organes de coupe et les vis endommagées ou usées pour maintenir l'équilibrage. Les éventuelles réparations doivent être exécutées dans un centre spécialisé.

6) Contrôler l'état de la batterie à intervalles réguliers. La remplacer si l'enveloppe de la batterie, le couvercle ou les bornes sont endommagés.

7) Avant de commencer toute activité, toujours monter les protections d'éjection (bac de ramassage, protection d'éjection latérale ou protection d'éjection postérieure).

C) PENDANT L'UTILISATION

1) Ne pas faire fonctionner le moteur dans des endroits confinés où des gaz nocifs contenant du monoxyde de carbone peuvent s'accumuler. Les opérations de démarrage doivent s'effectuer en plein air ou dans un lieu bien aéré ! Toujours se rappeler que les gaz d'échappement sont toxiques.

2) Travailler uniquement à la lumière du jour ou avec un bon éclairage et en conditions de bonne visibilité. Tenir les personnes, les enfants et les animaux éloignés de la zone de travail.

3) Si possible, éviter de travailler dans l'herbe mouillée. Éviter de travailler sous la pluie et par temps orageux. Ne pas utiliser la machine par mauvais temps, notamment lorsqu'il existe un

risque de foudre.

4) Avant de démarrer le moteur, débrayer l'organe de coupe ou la prise de force, mettre la transmission au point mort.

5) Faire très attention à proximité d'obstacles qui pourraient limiter la visibilité.

6) Insérer le frein de stationnement pour garer la machine.

7) Ne jamais utiliser la machine sur des pentes supérieures à 10° (17%), indépendamment du sens de la marche.

8) Se rappeler qu'il n'existe pas de pente "sûre". Se déplacer sur des terrains en pente demande une attention particulière. Pour éviter de basculer ou de perdre le contrôle de la machine:

- Ne pas s'arrêter ou repartir brusquement dans une pente ou dans une côte.
- Embrayer doucement et toujours garder une vitesse engagée, surtout en descente.
- Réduire la vitesse dans les pentes et dans les virages serrés.
- Faire attention aux dos d'âne, aux cassis et aux dangers cachés.
- Ne jamais tondre en travers de la pente. Les pelouses en pente se tondent dans le sens de la montée et de la descente et jamais transversalement. Faire très attention aux changements de direction et à ce que les roues en amont ne rencontrent pas d'obstacles (cailloux, branches, racines, etc.) susceptibles de faire glisser la machine sur le côté, de la renverser ou d'entraîner une perte de contrôle du véhicule.

9) Réduire la vitesse avant tout changement de direction sur des terrains en pente et mettre le frein de stationnement avant de laisser la machine à l'arrêt et sans surveillance.

10) Faire très attention à proximité d'escarpements, de fossés ou de talus. La machine peut se renverser si une roue franchit un bord ou si le bord cède.

11) Prêter la plus grande attention pendant la tonte et les manœuvres en marche arrière. Regarder derrière soi avant et pendant la marche arrière pour s'assurer qu'il n'y ait pas d'obstacles.

12) Faire attention lorsque vous remorquez des charges ou que vous utilisez un outillage lourd:

- Pour les barres de remorquage, n'utiliser que des points d'attelage homologués.
- Limiter les charges à celles qui peuvent être aisément contrôlées.
- Ne pas braquer brusquement. Faire attention en marche arrière.
- Utiliser des contrepoids ou des poids sur les roues quand cela est indiqué par le manuel d'utilisation.

13) Débrayer l'organe de coupe ou la prise de force lors de traversée de surfaces sans herbe lors de déplacement de ou vers la zone à tondre

et mettre l'assemblage de l'organe de coupe dans la position la plus haute.

14) Faire très attention à la circulation routière lors de l'utilisation de la machine en bordure de route.

15) ATTENTION! La machine n'est pas homologuée pour circuler sur les voies publiques. Elle s'utilise exclusivement (conformément au Code de la Route) dans des zones privées interdites au trafic.

16) Ne jamais utiliser la machine si les protections sont endommagées, sans le bac de ramassage, la protection d'éjection latérale ou la protection d'éjection postérieure.

17) Ne jamais approcher les mains et les pieds à proximité ou en-dessous des pièces rotatives. Toujours rester à distance de l'ouverture d'éjection.

18) Ne pas laisser la machine arrêtée dans l'herbe haute avec le moteur en marche afin d'éviter de provoquer des incendies.

19) Lors de l'utilisation des équipements, ne jamais diriger l'éjection vers les personnes.

20) Utiliser les équipements approuvés par le fabricant de la machine uniquement.

21) Ne pas utiliser la machine si les équipements / appareils ne sont pas installés aux endroits prévus.

22) Faire attention lors de l'utilisation des bacs de ramassage et des équipements car ils peuvent altérer la stabilité de la machine, en particulier dans les pentes.

23) Ne jamais modifier les réglages du moteur, ni mettre le moteur en surrégime.

24) Ne pas toucher les composants du moteur qui chauffent pendant l'utilisation. Risque de brûlures.

25) Débrayer l'organe de coupe ou la prise de force, mettre au point mort et insérer le frein de stationnement, arrêter le moteur et retirer la clé (en s'assurant que toutes les parties en mouvement sont complètement arrêtées):

- À chaque fois que la machine est laissée sans surveillance ou que le poste de conduite est abandonné:
- Avant de supprimer les causes d'un blocage ou de déboucher la goulotte d'éjection.
- Avant toute opération de nettoyage, de vérification ou de réparation de la machine.
- Après avoir heurté un objet étranger. Vérifier si la machine est endommagée et effectuer les réparations nécessaires avant de l'utiliser à nouveau.

26) Débrayer l'organe de coupe ou la prise de force et arrêter le moteur (en s'assurant que toutes les parties en mouvement sont complètement arrêtées):

- Avant de faire le plein de carburant.
- À chaque fois qu'on enlève ou que l'on remonte le bac de ramassage.

- Toutes les fois que l'on enlève ou que l'on remonte la protection d'éjection latérale.
- Avant de régler la hauteur de coupe, si cette opération ne peut pas être effectuée depuis le poste du conducteur.

27) Débrayer l'organe de coupe ou la prise de force pendant le transport et à chaque fois qu'ils ne sont pas utilisés.

28) Réduire le régime du moteur avant de l'arrêter. À la fin du travail, couper l'alimentation du carburant en suivant les instructions fournies par le manuel.

29) Faire attention à l'assemblage d'organes de coupe avec plus d'un organe de coupe car un organe de coupe en rotation peut déterminer la rotation des autres.

30) ATTENTION – En cas de ruptures ou d'accidents pendant l'utilisation de la machine, arrêter immédiatement le moteur et éloigner la machine afin de ne pas provoquer de dommages supplémentaires; en cas d'accidents avec lésions personnelles ou à des tiers, activer immédiatement les procédures d'urgence les mieux adaptées à la situation en cours et s'adresser à une structure médicale pour la dispense des soins nécessaires. Enlever soigneusement les éventuels débris qui, si ignorés, pourraient causer des dommages ou des lésions aux personnes ou aux animaux.

31) ATTENTION – Le niveau de bruit et de vibration indiqués par cette notice sont les valeurs maximum d'utilisation de la machine. L'utilisation d'un organe de coupe non équilibré, d'une vitesse de mouvement excessive et l'absence d'entretien ont une influence significative sur les émissions sonores et les vibrations. Il faut donc adopter des mesures préventives afin d'éliminer tout dommage possible dû à un bruit élevé et aux contraintes issues des vibrations; veiller à l'entretien de la machine, porter un casque anti-bruit, faire des pauses pendant le travail.

D) ENTRETIEN ET ENTREPOSAGE

1) ATTENTION! Enlever la clé et lire les instructions correspondantes avant d'entamer tout nettoyage ou entretien. Porter des vêtements appropriés et des gants de travail dans toutes les situations entraînant un risque pour les mains.

2) ATTENTION! Ne jamais utiliser la machine si certaines de ses pièces sont usées ou endommagées. Les pièces défectueuses ou détériorées doivent être remplacées et ne doivent jamais être réparées. Utiliser les pièces de rechange originales uniquement: l'utilisation de pièces de rechange non originales et/ou montées de manière incorrecte compromet la sécurité de la machine, peut provoquer des accidents ou des lésions personnelles et soulève le constructeur de toute obligation ou responsabilité.

3) Toutes les interventions de réglage et d'entretien qui ne sont pas décrites dans ce manuel doivent être exécutées par le revendeur ou un centre spécialisé disposant des connaissances et des équipements nécessaires pour que le travail soit exécuté correctement, en maintenant le niveau de sécurité de la machine d'origine. Les opérations exécutées dans des structures inadéquates ou par des personnes non qualifiées entraînent la déchéance de toute forme de garantie que ce soit et de toute obligation ou responsabilité du fabricant.

4) Après chaque utilisation, retirer la clé et contrôler les éventuels dommages.

5) Maintenir tous les écrous et les vis serrés afin de toujours assurer les conditions de fonctionnement en sécurité de la machine. Un entretien régulier est essentiel pour la sécurité et le maintien du niveau de performances.

6) Contrôler régulièrement que les vis de l'organe de coupe soient bien serrées.

7) Porter des gants de travail pour manipuler l'organe de coupe, pour le démonter ou le remonter.

8) Faire attention à l'équilibrage des organes de coupe quand ils sont affûtés. Toutes les opérations concernant les organes de coupe (démontage, affûtage, équilibrage, remontage et/ou remplacement) sont des travaux compliqués qui demandent une compétence spécifique outre à l'utilisation d'équipements spéciaux; pour des raisons de sécurité, il faut donc toujours les faire exécuter dans un centre spécialisé.

9) Contrôler le fonctionnement des freins à intervalles réguliers. L'entretien des freins est important et, si besoin, les réparer.

10) Contrôler à intervalles réguliers la protection d'éjection latérale ou la protection d'éjection postérieure, le bac de ramassage et la grille d'aspiration. Les remplacer si endommagés.

11) Remplacer les étiquettes indiquant les instructions ou les avertissements, si endommagés.

12) Lorsque la machine doit être rangée ou laissée sans surveillance, abaisser l'assemblage des organes de coupe.

13) Placer la machine dans un lieu inaccessible aux enfants.

14) Ne pas entreposer la machine avec du carburant dans le réservoir dans un endroit où les vapeurs d'essence pourraient atteindre une flamme, une étincelle ou une forte source de chaleur.

15) Laisser refroidir le moteur avant de ranger la machine à un endroit quelconque.

16) Pour réduire le risque d'incendie, débarrasser le moteur, le silencieux d'échappement, le compartiment de la batterie et la zone d'entreposage de l'essence des résidus d'herbe, de feuilles ou d'excès de graisse. Toujours vider

le bac de ramassage et ne pas laisser de récipients avec l'herbe coupée à l'intérieur d'un local.

16) Pour réduire le risque d'incendie, contrôler régulièrement la présence de pertes d'huile et/ou de carburant.

18) Si le réservoir doit être vidangé, effectuer cette opération en plein air et lorsque le moteur est froid.

19) Ne jamais laisser les clés insérées ou à la portée des enfants ou de personnes non aptes. Enlever la clé avant de commencer toute opération d'entretien.

E) TRANSPORT

1) ATTENTION! - Si la machine doit être transportée sur un camion ou une remorque, utiliser des rampes d'accès ayant une résistance, une largeur et une longueur adéquates. Charger la machine avec le moteur éteint, sans conducteur et en la poussant seulement, avec l'effort d'un nombre de personnes adéquat. Pendant le transport, fermer le robinet d'essence (si prévu), abaisser l'assemblage de l'organe de coupe ou l'équipement, enclencher le frein de stationnement et fixer adéquatement la machine au moyen de transport avec des câbles ou des chaînes.

F) PROTECTION DE L'ENVIRONNEMENT

1) La protection de l'environnement doit être un aspect important et prioritaire dans l'utilisation de la machine, au profit de la société civile et de l'environnement dans lequel nous vivons. Éviter de déranger le voisinage.

2) Suivre scrupuleusement les normes locales pour l'élimination des emballages, des huiles, de l'essence, des pièces détériorées ou de tout élément ayant un effet important sur l'environnement; ces déchets ne doivent pas être jetés à la poubelle, mais doivent être séparés et confiés aux centres de collecte prévus, qui procéderont au recyclage des matériaux.

3) Suivre scrupuleusement les normes locales pour l'élimination des déchets après la coupe.

4) Au moment de la mise hors service, ne pas abandonner la machine dans la nature, mais contacter un centre de collecte, selon les normes locales en vigueur.

2. CONNAÎTRE LA MACHINE

2.1 DESCRIPTION DE LA MACHINE ET DOMAINE D'UTILISATION

Cette machine est un équipement de jardinage et plus précisément une tondeuse à gazon à

conducteur porté.

La machine est équipée d'un moteur qui actionne l'organe de coupe, protégé par un carter, ainsi qu'un groupe de transmission qui actionne le mouvement de la machine.

L'opérateur est en mesure de conduire la machine et d'actionner les commandes principales en restant toujours assis au poste de conduite. Les dispositifs montés sur la machine prévoient l'arrêt du moteur et de l'organe de coupe, en quelques secondes, dès que les actions de l'opérateur ne sont pas conformes aux conditions de sécurité prévues.

Usage prévu

Cette tondeuse a été conçue et construite pour couper l'herbe.

L'utilisation d'équipements particuliers, prévus par le fabricant comme l'équipement original ou vendu séparément, permet d'effectuer la tonte en fonction des différents modes opératoires, illustrés par ce manuel ou dans le mode d'emploi qui accompagne les équipements.

De la même façon, la possibilité d'appliquer des équipements supplémentaires (si prévus par le fabricant) peut élargir l'usage prévu à d'autres fonctions, selon les limites et les conditions indiquées dans le mode d'emploi accompagnant l'équipement.

Typologie d'utilisateur

Cette machine est destinée à être utilisée par des particuliers, à savoir des opérateurs non professionnels. Cette machine est destinée à un «usage récréatif».

Usage impropre

Tout usage autre que ceux cités ci-dessus peut se révéler dangereux et nuire aux personnes et/ou aux choses.

Font partie de l'usage impropre (à titre d'exemple, mais pas seulement):

- transporter sur la machine ou sur une remorque d'autres personnes, enfants ou animaux;
- utiliser la machine pour passer sur des terrains instables, glissants, glacés, rocailloux ou inégaux, des flaques ou des mares ne permettant pas d'évaluer la consistance du terrain;
- actionner l'organe de coupe sur des sections non herbeuses;
- utiliser la machine le ramassage des feuilles ou des débris.

L'usage impropre de la machine implique la déchéance de la garantie et soulève le fabricant de toute responsabilité, en reportant sur l'utilisa-

teur tous les frais dérivants de dommages ou de lésions corporelles à l'utilisateur ou des tiers.

2.2 PLAQUE SIGNALÉTIQUE ET COMPOSANTS DE LA MACHINE (voir figures aux pages ii)

1. Niveau de puissance acoustique
2. Marque de conformité CE
3. Année de fabrication
4. Puissance et vitesse de service du moteur
5. Type de machine
6. Numéro de série
7. Masse de la machine avec réservoir vide en kg
8. Nom et adresse du fabricant
9. Type de transmission (si indiqué)
10. Code article

L'exemple de la déclaration de conformité se trouve à l'avant-dernière page du manuel.



/---/---/---/---/---/---/---/---/

Inscrire ici le numéro de série de la machine (6)

Immédiatement après l'achat de la machine, écrire les numéros d'identification (3, 5 et 6) dans les espaces prévus à la dernière page du manuel.

La machine est composée d'une série de pièces principales dont les fonctions sont les suivantes:

11. **Assemblage d'organes de coupe:** c'est le carter qui renferme les organes de coupe.
12. **Organes de coupe:** ce sont les éléments placés pour la tonte de l'herbe; les ailettes situées à l'extrémité favorisent le transport de l'herbe coupée vers la goulotte d'éjection.
13. **Goulotte d'éjection:** c'est la pièce permettant de raccorder l'assemblage des organes de coupe au bac de ramassage.
14. **Bac de ramassage:** il sert d'une part à ramasser l'herbe tondue et d'autre part, il constitue un élément de sécurité puisqu'il empêche aux objets éventuellement pris par les organes de coupe d'être éjectés loin de la machine.
15. **Défecteur d'éjection latérale (si prévu):** il empêche aux objets éventuellement pris par les organes de coupe d'être éjectés loin de la machine.
16. **Moteur:** elle fournit l'énergie pour le démarrage du moteur; ses caractéristiques et ses règles d'utilisation sont décrites dans un manuel à part.
17. **Batterie:** elle fournit l'énergie pour le démarrage du moteur; ses caractéristiques et

ses règles d'utilisation sont décrites dans un manuel à part.

18. **Siège de conduite:** c'est le poste de travail de l'opérateur et il est muni d'un capteur qui détecte sa présence pour l'intervention des dispositifs de sécurité.
19. **Étiquettes d'instructions et sécurité:** elles rappellent les principales dispositions pour travailler en sécurité.

2.3 PRESCRIPTIONS DE SÉCURITÉ

Il faut utiliser la machine avec prudence. Dans ce but, des étiquettes destinées à vous rappeler les principales précautions d'utilisation ont été placées sur la machine sous forme de pictogrammes. Ces étiquettes sont considérées comme faisant partie intégrante de la machine.

Si une étiquette se détache ou devient illisible, contactez votre revendeur qui veillera à la remplacer. Leur signification est expliquée ci-après.

31. **Attention:** Lire les instructions avant d'utiliser la machine.
32. **Attention:** enlever la clé de contact et lire les instructions avant toute opération d'entretien ou de réparation.
33. **Danger! Projection d'objets:** Tenir les personnes éloignées de la machine.
34. **Danger! Renversement de la machine:** Ne pas utiliser cette machine sur des pentes supérieures à 10°.
35. **Danger! Mutilations:** Tenir les enfants éloignés de la machine lorsque le moteur est en marche.
36. **Risque de coupures:** Organe de coupe en mouvement. Ne pas introduire les mains et les pieds à l'intérieur du siège des organes de coupe.

REMARQUE Les images correspondant aux textes des chapitres 3 et suivants se trouvent aux pages iii et suivantes de ce manuel.

3. DÉBALLAGE ET MONTAGE

Pour des raisons de stockage et de transport, certains éléments de la machine ne sont pas assemblés directement en usine mais doivent être montés après déballage. Pour leur montage, suivre ces consignes:

IMPORTANT La machine est livrée sans huile moteur ni essence. Avant de démarrer le moteur, effectuer le plein d'huile et d'essence selon les indications fournies dans le manuel du moteur.

ATTENTION! *Le déballage de la machine et l'achèvement du montage doivent être effectués sur une surface plane et solide, avec un espace suffisant pour la manutention de la machine et des emballages, en utilisant toujours les outils appropriés.*

3.1 DÉBALLAGE

Au moment du déballage, veiller à bien récupérer toutes les pièces et l'équipement fournis et à ne pas endommager l'assemblage des organes de coupe lorsque la machine est descendue de la palette.

L'emballage standard contient:

- la machine;
- le couvercle du tableau de bord;
- le tube de la colonne de direction;
- le volant;
- le siège;
- la rallonge du levier de commande d'embrayage de l'organe de coupe;
- les composants du bac de ramassage;
- la partie inférieure de la plaque postérieure;
- les composants pour l'accessoire "mulching" (si prévu);
- le déflecteur d'éjection latérale (si prévu);
- les équipements à utiliser pour achever le montage des différents composants de la machine (dans des enveloppes séparées pour chaque utilisation);
 - un chargeur de batteries (si prévu)
 - 2 clés de contact;
 - un fusible de rechange de 10 A, à conserver en cas de besoin.
 - Le Manuel d'emploi et les documents de la machine.

REMARQUE *Pour éviter d'endommager l'assemblage des organes de coupe, le porter à la hauteur maximum et faire très attention au moment de la descente de la palette.*

Transmission hydrostatique

- Pour faciliter la dépose de la palette et le déplacement de la machine, placer le levier de déblocage de la transmission arrière en position «B» (voir 4.23).

Les emballages doivent être éliminés selon les dispositions locales en vigueur.

3.2 MONTAGE DE LA PLAQUE POSTÉRIEURE (Fig. 3.1)

- Appliquer les plaquettes (1) aux deux étriers de support (2) et (3), selon les indications de la figure.

Fixer les deux étriers (2) et (3) aux supports du cadre à l'aide des vis (4) en veillant à respecter la position droite et gauche.

Monter la partie inférieure (5) de la plaque postérieure et la fixer aux étriers inférieurs à l'aide des vis (6), sans les serrer à fond.

Transmission hydrostatique

- - Vérifier que le levier de déblocage (7) est correctement placé dans la rainure de la plaque postérieure et qu'il coulisse librement.

Serrer les vis (6) à fond.

3.3 MONTAGE DU TABLEAU DE BORD ET DU VOLANT (Fig. 3.2)

- Utiliser l'équipement marqué de la lettre "B". Disposer la machine sur une surface plane et aligner les roues avant. Monter le tube (3) sur la colonne de direction (2) en veillant à ce que le goujon (1) soit correctement inséré dans le logement du tube. Introduire la rallonge de la colonne de direction (3a) dans le trou du tube (3). Monter le couvercle du tableau de bord (5) en ayant soin d'encliqueter correctement tous les accrochages dans leurs sièges respectifs. Monter le volant (6) sur le tube (3) de manière à ce que les rayons soient tournés vers le siège. Monter le volant en le fixant à l'aide de la visserie (7a/b/c) fournie dans l'équipement, selon la séquence indiquée. Appliquer le couvercle du volant (8) en encliquetant les trois accrochages dans leurs sièges respectifs.

3.4 INSTALLATION DU SIÈGE (Fig. 3.3)

- Utiliser l'équipement marqué de la lettre "C". Monter le siège (1) sur la plaque (2) en utilisant les vis (3a/b/c).

3.5 MONTAGE DE LA RALLONGE DU LEVIER DE COMMANDE DE L'ORGANE DE COUPE (Fig. 3.4)

- Utiliser l'équipement marqué de la lettre "C". Visser la poignée (1) sur la rallonge (2), puis visser la rallonge (2) à l'extrémité du levier (3).

3.6 BRANCHEMENT DE LA BATTERIE (Fig. 3.5)

La batterie (1) est située sous le siège; on y accède en retirant le cache (2).

Brancher le connecteur de la batterie (3) au connecteur de la machine (4) et positionner le câble (5) de manière à ce qu'il reste fixé dans son logement (7).

À l'aide du connecteur (6), recharger la batterie en suivant les indications du Manuel (voir 6.2.3), puis remettre le cache (2).

3.7 INSTALLATION DU BAC DE RAMASSAGE (Fig. 3.6)

• Utiliser l'équipement marqué de la lettre "D". Monter le bac de ramassage selon les séquences indiquées dans la figure.

3.8 MONTAGE DE L'ACCESSOIRE POUR "MULCHING" (si prévu) (Fig. 3.7)

• Utiliser l'équipement marqué de la lettre "E".

Monter le manche (1) sur le bouchon déflecteur (2) au moyen de la fiche (3) en la poussant à fond à l'aide d'un marteau.

Introduire une extrémité du ressort (4) dans l'ouverture du bouchon déflecteur (2) et la fixer au moyen de la fiche (5) placée dans le siège prévu à cet effet (6) du bouchon déflecteur (2).

Introduire l'autre extrémité du ressort (4) dans la partie la plus large du crochet (7).

À l'aide d'un tournevis, accrocher la partie la plus étroite du crochet (7) au trou du manche (1).

4. COMMANDES ET OUTILS DE CONTRÔLE

4.1 VOLANT DE DIRECTION (Fig. 4.1 n° 1)

Il commande le braquage des roues avant.

4.2 LEVIER DU FREIN DE STATIONNEMENT (Fig. 4.1 n° 2)

Ce levier sert à empêcher à la machine de se déplacer lorsqu'elle est à l'arrêt. Le levier d'embrayage a deux positions, correspondant à:

«A» = Frein retiré
«B» = Frein inséré

– Pour enclencher le frein de stationnement, appuyer à fond sur la pédale (4.11 ou 4.21) et porter le levier en position «B»; quand on relâche le pied de la pédale, le frein reste bloqué en position abaissée.

– Pour déclencher le frein de stationnement, appuyer sur la pédale (4.11 ou 4.21), ainsi le levier se reporte en position «A».

4.3 COMMANDE D'EMBRAYAGE ET FREIN DES ORGANES DE COUPE (Fig. 4.1 n° 3)

Ce levier se règle sur deux positions indiquées par une plaquette et correspondant à:

 Position «A» = organes de coupe débrayés.

 Position «B» = organes de coupe embrayés.

IMPORTANT *Le levier doit être embrayé doucement en évitant les mouvements brusques.*

– Si les organes de coupe sont embrayés sans que les conditions de sécurité prévues ne soient respectées, le moteur s'éteint ou ne peut pas être démarré (voir 5.2).

– Débrayer les organes de coupe (position «A»), un frein est actionné en même temps et bloque leur rotation en cinq secondes.

4.4 LEVIER DE RÉGLAGE DE LA HAUTEUR DE TONTE (Fig. 4.1 n° 4)

Ce levier a différentes positions qui permettent de régler la tonte sur autant de hauteurs différentes.

– Pour passer d'une position à l'autre, il faut déplacer latéralement le levier et le placer de nouveau dans l'un des crans d'arrêt.

4.5 INTERRUPTEUR À CLÉ (Fig. 4.1 n° 5)

Cette commande à clé compte trois positions:

 «ARRÊT» correspond à tout éteint;

 «MARCHE» actionne tous les services;

 «DÉMARRAGE» actionne le démarreur.

– En relâchant la clé à partir de la position «DÉMARRAGE», elle se remet automatiquement sur «MARCHE».

4.6 LEVIER D'ACCÉLÉRATEUR (Fig. 4.1 n° 6)

Il règle le nombre de tours du moteur. Les positions, indiquées sur la plaque, indiquent:

 «STARTER» (si prévue) démarrage à froid

 «LENT» vitesse minimum du moteur

 «RAPIDE» vitesse maximum du moteur

- La position «STARTER» (si prévue) provoque un enrichissement du mélange; elle doit être utilisée en cas de démarrage à froid et seulement pendant le temps strictement nécessaire.
- Sur les trajets pour le déplacement de la machine, choisir une position intermédiaire entre «LENT» et «RAPIDE».
- Durant la tonte, porter le levier en position «RAPIDE».

4.7 PÉDALE D'AUTORISATION DE TONTE EN MARCHÉ ARRIÈRE (Fig. 4.1 n° 7)

En maintenant la pédale appuyée, il est possible de reculer avec les organes de coupe embrayés, sans provoquer l'arrêt du moteur.

Transmission mécanique

4.11 PÉDALE EMBRAYAGE / FREIN (Fig. 4.2 n° 11)

Cette pédale exerce une double fonction: sur la première partie de sa course, elle actionne l'embrayage en activant ou en arrêtant la rotation des roues; sur la deuxième, elle agit en tant que frein sur les roues arrière.

IMPORTANT *Il faut faire très attention à ne pas maintenir la pédale dans une position intermédiaire lors de l'embrayage ou du débrayage: la courroie de transmission du mouvement peut surchauffer et s'abîmer.*

REMARQUE *Ne pas tenir le pied appuyé sur la pédale pendant la marche.*

4.12 LEVIER DE CHANGEMENT DE VITESSE (Fig. 4.2 n° 12)

Ce levier se règle sur six positions correspondant aux quatre vitesses de marche avant, au point mort «N» et à la marche arrière «R».

Pour passer d'une vitesse à l'autre, appuyer sur la première partie de la course de la pédale (4.11) et déplacer le levier selon les indications reportées sur l'étiquette.

ATTENTION! *La marche avant doit être insérée à l'arrêt.*

ATTENTION! *La marche arrière doit être insérée à l'arrêt.*

Transmission hydrostatique

4.21 PÉDALE FREIN (Fig. 4.3 n° 21)

Cette pédale actionne le frein sur les roues arrière.

4.22 PÉDALE TRAZIONE (Fig. 4.3 n.22)

Cette pédale embraye la traction des roues et permet de régler la vitesse de la machine, aussi bien en marche avant qu'en marche arrière.

- Pour passer la marche avant, appuyer avec la pointe du pied dans la direction «F»; en augmentant la pression sur la pédale, on augmente progressivement la vitesse de la machine.
- Pour passer la marche arrière, appuyer sur la pédale avec le talon dans la direction «R».
- Quand on relâche la pédale, on retourne automatiquement en position de point mort «N».

ATTENTION! *La marche arrière doit être insérée à l'arrêt.*

REMARQUE *Si la pédale de traction est actionnée en marche avant ou en marche arrière avec le frein de stationnement (4.2) enclenché, le moteur s'arrête.*

4.23 LEVIER DE DÉBLOCAGE DE LA TRANSMISSION HYDROSTATIQUE (Fig. 4.3 n° 23)

Ce levier a deux positions, indiquées par une plaquette:

«A» = Transmission insérée: pour toutes les conditions d'utilisation, en marche et pendant la tonte;

«B» = Transmission débloquée: il réduit considérablement l'effort nécessaire pour déplacer la machine à la main, avec le moteur éteint.

IMPORTANT *Pour éviter d'endommager le groupe de transmission, cette opération ne doit être effectuée qu'à moteur arrêté avec la pédale (4.22) en position «N».*

5. RÈGLES D'UTILISATION

5.1 RECOMMANDATIONS POUR LA SÉCURITÉ

⚠ ATTENTION! *Si l'on prévoit d'utiliser la machine surtout sur des terrains en pente (jamais supérieure à 10°), lire avec attention les normes générales pour opérer en toute sécurité (voir 5.5).*

IMPORTANT *Toutes les références relatives aux positions des commandes sont celles illustrées au chapitre 4.*

5.2 CRITÈRES D'INTERVENTION DES DISPOSITIFS DE SÉCURITÉ

Les dispositifs de sécurité agissent selon deux critères:

- empêcher le démarrage du moteur si toutes les conditions de sécurité ne sont pas respectées;
- arrêter le moteur si ne serait-ce qu'une seule condition de sécurité n'est plus respectée.

a) Pour démarrer le moteur, il faut dans tous les cas que:

- la transmission soit au point mort;
- les organes de coupe soient débrayés;
- l'opérateur soit assis.

b) Le moteur s'arrête quand:

- l'opérateur abandonne le siège ;
- on soulève le bac de ramassage sans avoir débrayé les organes de coupe ;
- on embraye l'organe de coupe sans avoir appliqué le bac de ramassage ;
- le frein de stationnement est enclenché sans qu'on ait débrayé l'organe de coupe.
- la pédale de la traction est actionnée (voir 4.22) avec le frein de stationnement inséré.

5.3 OPÉRATIONS À EFFECTUER AVANT DE COMMENCER LE TRAVAIL

Avant de commencer à travailler, il faut effectuer une série de contrôles et d'opérations pour assurer que le travail soit effectué de façon convenable et dans des conditions de sécurité maximales.

5.3.1 Réglage du siège (Fig. 5.1)

Pour modifier la position du siège, il faut desserrer les quatre vis de fixation (1) et faire coulisser le siège le long des fentes du support. Après avoir réglé la position, serrer à fond les quatre vis (1).

5.3.2 Pression des pneus (Fig. 5.2)

Une bonne pression des pneus est la condition essentielle pour obtenir un alignement parfait de l'assemblage des organes de coupe et donc une tonte uniforme de la pelouse.

Dévisser les capuchons de protection et raccorder les valves à une prise d'air comprimé équipée d'un manomètre et régler la pression aux valeurs indiquées.

5.3.3 Faire le plein d'huile et d'essence

REMARQUE *Le type d'essence et d'huile à utiliser est indiqué dans le manuel d'utilisation du moteur.*

Pour accéder à la jauge de niveau d'huile, rabattre le siège et enlever le cache situé au-dessous.

Couper le contact et contrôler le niveau d'huile du moteur; selon les modalités indiquées dans le manuel du moteur, il doit se trouver entre les encoches MIN et MAX de la jauge. (Fig. 5.3) Faire le plein de carburant à l'aide d'un entonnoir en ayant bien soin de ne pas remplir complètement le réservoir. (Fig. 5.4)

⚠ DANGER! *Le plein doit s'effectuer quand le moteur est éteint, en plein air ou en tout lieu suffisamment aéré. Ne pas oublier que les vapeurs d'essence sont inflammables ! NE JAMAIS APPROCHER UNE FLAMME DU RESERVOIR POUR EN VERIFIER LE CONTENU ET NE PAS FUMER PENDANT LE PLEIN.*

IMPORTANT *Éviter de verser de l'essence sur les parties en plastique afin de ne pas les endommager; en cas de fuites accidentelles, rincer immédiatement à l'eau. La garantie ne couvre pas les dommages aux pièces en plastique de la carrosserie ou du moteur qui auraient été causés par l'essence.*

5.3.4 Préparation de la machine et montage des protecteurs en sortie (bac de ramassage ou déflecteur d'éjection latérale)

REMARQUE *Cette machine permet d'effectuer la tonte du gazon en plusieurs modalités, en fonction des accessoires qui y sont montés. Les accessoires ici mentionnés peuvent être compris dans l'équipement original ou être achetés en un second temps. Avant de commencer le travail, préparer la machine en fonction de la façon dont on entend effectuer la tonte. EFFECTUER L'OPÉRATION À MOTEUR ÉTEINT.*

⚠ ATTENTION! *Ne jamais utiliser la machine sans avoir installé les protecteurs en sortie!*

• **Préparation pour la coupe et le ramassage de l'herbe dans le bac de ramassage (Fig. 5.5)**

Accrocher le bac de ramassage (1) en introduisant les deux raccords (2) dans les fentes des deux supports (3).

• **Préparation pour la coupe et le broyage de l'herbe (fonction de «mulching») (Fig. 5.7)**

Vérifier que l'intérieur de l'assemblage des organes de coupe est suffisamment propre et sans incrustations d'herbe ou de boue qui pourraient rendre difficile l'opération d'introduction du bouchon déflecteur pour le "mulching".

Placer l'assemblage des organes de coupe dans la plus haute position et introduire l'équipement «mulching» (1) dans l'ouverture d'éjection, en le poussant à fond à l'intérieur de la goulotte d'éjection jusqu'à ce qu'il soit bloqué.

Accrocher les deux tirants élastiques (2) aux deux trous présents sur les côtés de la goulotte d'éjection (3).

Puis, appliquer le bac de ramassage selon les indications ci-dessus.

• **Préparation pour la coupe et l'éjection latérale de l'herbe (Fig. 5.8)**

Soulever le levier de sécurité (1) et le protecteur d'éjection latérale (2). Accrocher le déflecteur latéral (3) et abaisser le protecteur (2) en veillant à ce qu'il reste bien accroché aux saillies (3a) du déflecteur.

Le montage correct du déflecteur d'éjection latérale est visible d'après l'alignement des deux flèches (4).

Puis, appliquer le bac de ramassage selon les indications ci-dessus.

5.3.5 Contrôle de la sécurité et de l'efficacité de la machine

1. Vérifier que les dispositifs de sécurité agissent conformément aux indications (voir 5.2).
2. S'assurer que le frein fonctionne convenablement.
3. Ne pas commencer à couper si les organes de coupe vibrent ou si l'on a des doutes sur l'affûtage; toujours se rappeler que:
 - Un organe de coupe mal aiguisé arrache l'herbe et fait jaunir la pelouse.
 - Un organe de coupe desserré cause des vibrations anormales et peut provoquer une situation de danger.

⚠ ATTENTION! *N'utilisez pas la machine si vous n'êtes pas sûrs de son efficacité ni des conditions de sécurité, et contactez immédiatement votre Revendeur pour toutes les vérifications ou réparations nécessaires.*

5.4 UTILISATION DE LA MACHINE

5.4.1 Démarrage

Pour démarrer le moteur (Fig. 5.9):

- ouvrir le robinet d'essence (1) (si prévu) accessible depuis le compartiment de la roue postérieure gauche.
- mettre le levier de vitesses au point mort («N») (voir 4.12 ou 4.22);
- débrayer les organes de coupe (voir 4.3);
- enclencher le frein de stationnement, sur les terrains en pente;
- en cas de démarrage à froid, actionner le starter (voir 4.6);
- en cas de moteur déjà chaud ou sans «starter», il suffit de positionner le levier entre «LENT» et «RAPIDE»;
- introduire la clé, la tourner sur «MARCHE» pour établir le contact électrique, puis la positionner sur «DÉMARRAGE» pour démarrer le moteur;
- relâchez-la dès qu'il a démarré.

Après quelques secondes de fonctionnement, porter le levier de l'accélérateur sur la position «RAPIDE», puis sur «LENT».

IMPORTANT *Le starter (si prévu) doit être désactivé dès que le moteur tourne régulièrement; s'il est employé lorsque le moteur est déjà chaud, il peut salir la bougie et causer un fonctionnement irrégulier du moteur.*

REMARQUE *Si la mise en marche s'avère problématique, ne pas trop insister afin de ne pas décharger la batterie et noyer ainsi le moteur. Remplacer la clé sur «ARRÊT», attendre quelques secondes et répéter l'opération. Si le problème persiste, consulter le chapitre «7» de ce manuel et le manuel d'utilisation du moteur.*

IMPORTANT *Ne pas oublier que les dispositifs de sécurité empêchent le démarrage du moteur lorsque les conditions de sécurité ne sont pas respectées (voir 5.2). Dans ces cas, après avoir rétabli la situation d'autorisation de démarrage, il faut reporter la clé sur «ARRÊT» avant de pouvoir démarrer à nouveau le moteur.*

5.4.2 Marche avant et déplacements

Pendant les déplacements:

- Débrayer les organes de coupe.
- Porter l'assemblage des organes de coupe en position de hauteur maximum (position «7»).
- Placer la commande de l'accélérateur dans une position intermédiaire entre «LENT» et «RAPIDE».

Transmission mécanique

- Actionner la pédale jusqu'au fond de la course (voir 4.11) et mettre le levier de vitesse en première (voir 4.12).
- Tenir la pédale appuyée et dégager le frein de stationnement; relâcher graduellement la pédale, qui passera ainsi de la fonction "frein" à la fonction "embrayage", et actionnera les roues arrière (voir 4.11).

▲ ATTENTION! *Relâcher la pédale graduellement pour éviter qu'un démarrage trop brusque ne cause le cabrage et la perte de contrôle du véhicule.*

- Atteindre graduellement la vitesse souhaitée en jouant sur l'accélérateur et le levier de vitesse; pour changer de vitesse, débrayer en utilisant la première partie de la course de la pédale (voir 4.11).

IMPORTANT *La marche avant doit être insérée à l'arrêt.*

Transmission hydrostatique

- Desserrer le frein de stationnement et relâcher la pédale du frein (voir 4.21).
- Appuyer sur la pédale de traction (voir 4.22) en direction «F» et atteindre la vitesse désirée, en agissant sur la pédale et sur l'accélérateur.

▲ ATTENTION! *L'embrayage de la traction doit être effectué selon les modalités déjà décrites (voir 4.22) afin d'éviter qu'un embrayage trop brusque ne cause le cabrage et la perte de contrôle du véhicule, en particulier dans les pentes.*

5.4.3 Freinage

Transmission mécanique

- Pour freiner, appuyer à fond sur la pédale (voir 4.11), en réduisant dans un premier temps la vitesse à l'aide de l'accélérateur, afin de ne pas surcharger inutilement le système de freinage.

Transmission hydrostatique

- Ralentir d'abord la vitesse de la machine en réduisant les tours du moteur puis appuyer sur la pédale du frein (voir 4.21) pour réduire davantage la vitesse, jusqu'à l'arrêt du véhicule.
- Un ralentissement sensible de la machine est obtenu en relâchant la pédale de la traction.

5.4.4 Marche arrière

IMPORTANT *La marche arrière doit être insérée à l'arrêt.*

IMPORTANT *Pour pouvoir reculer avec les organes de coupe embrayés, il faut appuyer et maintenir la pédale d'autorisation (voir 4.7) appuyée pour ne pas provoquer l'arrêt du moteur.*

Transmission mécanique

- Actionner la pédale jusqu'à ce que la machine s'arrête, enclencher la marche arrière en déplaçant latéralement le levier et en le positionnant sur «R» (voir 4.12). Relâcher graduellement la pédale pour embrayer et ainsi, reculer.

Transmission hydrostatique

- Quand la machine est arrêtée, commencer la marche arrière en appuyant sur la pédale de traction en direction «R» (voir 4.22).

5.4.5 Tonte de la pelouse

Pour débiter la tonte:

- Placer l'accélérateur sur «RAPIDE».
- Porter l'assemblage des organes de coupe en position de hauteur maximum.
- laisser chauffer le moteur quelques minutes avant d'embrayer les organes de coupe ;

- embrayer les organes de coupe (voir 4.3) sur le gazon uniquement, en évitant d’embrayer les organes de coupe sur des terrains pierreux ou si l’herbe est trop haute ;

IMPORTANT *Si les organes de coupe sont embrayés sur une herbe trop haute, le moteur pourrait subir une baisse soudaine de tours, voire même s’éteindre, ou encore l’embrayage pourrait s’user.*

- Avancer très graduellement sur le gazon et en faisant bien attention, comme déjà décrit précédemment.
- Régler la vitesse de marche et la hauteur de tonte (voir 4.4) selon les conditions de la pelouse (hauteur, densité et humidité de l’herbe).

Transmission mécanique

- – Herbe haute et touffue - pelouse humide : 1ère vitesse
- – Herbe basse - pelouse sèche : 2ème 3ème vitesse

REMARQUE *La quatrième vitesse est prévue uniquement comme vitesse de transmission sur du plat.*

Transmission hydrostatique

- L’adaptation de la vitesse aux conditions de la pelouse s’obtient de façon graduelle et progressive en agissant opportunément sur la pédale de réglage de la vitesse.

ATTENTION! *Pour les tontes sur terrains en pente, il faut réduire la vitesse d’avancement pour garantir les conditions de sécurité (voir 1A-C7-8-9).*

Il est dans tous les cas préférable de réduire la vitesse dès que le moteur peine; ne pas oublier en effet que la tonte ne sera jamais bonne si la vitesse est trop élevée par rapport à la quantité d’herbe coupée.

Débrayer les organes de coupe et lever l’assemblage des organes de coupe en position de hauteur maximum dès qu’un obstacle doit être affronté.

5.4.6 Vidange du bac de ramassage (Fig. 5.10)

REMARQUE *N’effectuer cette opération que lorsque les organes de coupe sont débrayés;*

dans le cas contraire, le moteur s’arrêterait.

Le bac de ramassage est complètement rempli quand l’herbe coupée commence à rester sur la pelouse. Si on continue la tonte avec le bac de ramassage plein, on risque de boucher la goulotte d’éjection.

Pour vider le bac de ramassage:

- débrayer les organes de coupe (voir 4.3);
- réduire le régime du moteur.
- mettre au point mort (N) (voir 4.12 Transmission mécanique ou 4.22 Transmission hydrostatique) et s’arrêter;
- enclencher le frein de stationnement sur les pentes;
- saisir la poignée postérieure (1) et renverser le bac de ramassage pour le vider.

5.4.7 Vidage de la goulotte d’éjection

La tonte d’herbe très haute ou mouillée, unie à une vitesse d’avancement trop élevée, peut provoquer l’engorgement de la goulotte d’éjection. En cas d’engorgement, il faut:

- S’arrêter, débrayer les organes de coupe et arrêter le moteur.
- Enlever le bac de ramassage;
- Enlever l’herbe accumulée, en agissant depuis la partie de l’ouverture d’éjection de la goulotte.

ATTENTION! *Cette opération doit toujours être effectuée avec le moteur coupé.*

5.4.8 Fin de la tonte

Après la tonte, débrayer les organes de coupe, réduire le nombre de tours du moteur et lever l’assemblage des organes de coupe au maximum pour parcourir le trajet de retour.

5.4.9 Fin du travail

Arrêter la machine, positionner le levier de l’accélérateur sur «LENT» et couper le contact en positionnant la clé sur «ARRÊT». Lorsque le moteur est à l’arrêt, fermer le robinet (1) d’essence (si prévu). (Fig. 5.11)

ATTENTION! *Pour éviter le retour de flamme, placer l’accélérateur sur «LENT» pendant 20 secondes avant de couper le contact.*

IMPORTANT *Pour préserver le chargement de la batterie, ne jamais laisser la clé en position de «MARCHE» lorsque le moteur n’est pas en marche.*

5.4.10 Nettoyage de la machine

Après chaque utilisation, nettoyer l'extérieur de la machine, vider son bac de ramassage et le secouer pour le débarrasser de tout résidu d'herbe ou de terre.

Laver les éléments en plastique de la carrosserie à l'aide d'une éponge imbibée d'eau et de détergent; veiller à ne mouiller ni le moteur ni les composants de l'installation électrique ni la carte électronique située sous le siège.

IMPORTANT *Ne jamais utiliser de lances à haute pression ni de liquides agressifs pour laver la carrosserie et le moteur!*

ATTENTION! *Il faut éviter que des débris et des résidus d'herbe sèche ne s'accumulent sur la partie supérieure de l'assemblage des organes de coupe pour maintenir le niveau optimal d'efficacité et de sécurité de la machine.*

Après chaque utilisation, procéder à un nettoyage soigné de l'assemblage des organes de coupe, pour enlever tout résidu d'herbe ou débris.

ATTENTION! *Pendant le nettoyage de l'assemblage des organes de coupe, porter des lunettes de protection et éloigner de la zone alentour toutes les personnes ou les animaux.*

- a) Le lavage de l'intérieur de l'assemblage des organes de coupe et de la goulotte d'éjection doit être effectué sur un sol résistant:
- préparer la machine selon la modalité d'utilisation avec laquelle elle a été utilisée la fois d'avant (voir 5.3.4);
 - relier un tuyau d'arrosage au raccord prévu à cet effet (1) et faire couler l'eau (Fig. 5.12);
 - s'asseoir au poste de conduite;
 - abaisser complètement l'assemblage des organes de coupe;
 - démarrer le moteur et maintenir la transmission au point mort;
 - embrayer les organe de coupe et les laisser tourner pendant quelques minutes.

Enlever le bac de ramassage, le déflecteur d'éjection latérale ou l'accessoire "mulching" (si présents), les rincer et les ranger de telle sorte qu'ils puissent sécher rapidement.

- b) Pour nettoyer la partie supérieure de l'assemblage des organes de coupe:
- abaisser complètement l'assemblage des organes de coupe (position «1»);
 - lancer un jet d'air comprimé à travers les ou-

vertures des protections droites et gauches. (Fig. 5.13)

5.4.11 Remisage et inactivité prolongée

En cas d'inactivité prolongée (plus d'un mois), détacher les câbles de la batterie et suivre les instructions contenues dans le manuel d'utilisation du moteur.

(Fig. 5.14) Fermer le robinet du carburant (1). À l'aide d'une pince, retirer le collier (2), détacher le tube du carburant (3) et vider le réservoir en recueillant tout le carburant dans un récipient approprié.

Ouvrir le robinet (1) et démarrer le moteur en le laissant en marche jusqu'à son arrêt provoquée par l'épuisement du carburant qui est resté dans les conduits et dans le carburateur.

Remettre le tube (3) en place en faisant attention à repositionner correctement le collier (2). Ranger la machine dans un endroit sec, à l'abri des intempéries et, si possible, la recouvrir avec une bâche (voir 8.3).

IMPORTANT *La batterie doit être conservée dans un lieu frais et sec. Avant une longue période d'inactivité (plus d'un mois), toujours charger la batterie. Ensuite, avant de reprendre l'activité, procéder à la recharge (voir 6.2.3). À la reprise du travail, s'assurer qu'il n'y a pas de fuite d'essence provenant des tuyaux, du robinet et du carburateur.*

5.5 UTILISATION SUR TERRAINS EN PENTE (Fig. 5.15)

Respecter les limites indiquées (max 10° - 17%).

ATTENTION! *Sur les terrains en pente, il faut partir en marche avant en faisant très attention pour éviter le cabrage de la machine. Réduire la vitesse d'avancement avant d'affronter une pente, surtout en descente.*

DANGER! *Ne jamais passer la marche arrière pour réduire la vitesse dans les pentes: cela pourrait provoquer la perte de contrôle du véhicule, surtout sur des terrains glissants.*

Transmission mécanique

DANGER! *Ne jamais parcourir les descentes avec le changement de vitesse au point mort ou bien avec la friction débrayée ! Passer toujours une vitesse*

basse avant de laisser la machine à l'arrêt et sans surveillance.

Transmission hydrostatique

- Parcourir les descentes sans actionner la pédale de la traction (voir 4.22), afin d'exploiter l'effet freinant de la transmission hydrostatique quand la transmission n'est pas insérée.

5.6 QUELQUES CONSEILS POUR GARDER UNE BELLE PELOUSE

1. Pour garder une pelouse d'un bel aspect, verte et souple, il faut la tondre régulièrement et sans traumatiser l'herbe. La pelouse peut être constituée d'herbes de typologies différentes. Si l'on tond la pelouse fréquemment, les herbes qui poussent le plus sont celles qui ont beaucoup de racines, qui forment une couverture herbeuse solide; si au contraire on la tond moins fréquemment, il se développe des herbes hautes et sauvages (trèfle, marguerites, etc.).
2. Il est toujours préférable de tondre l'herbe quand la pelouse est bien sèche.
3. Les organes de coupe doivent être intègres et bien affûtés, de façon à ce que la coupe soit nette et sans effilochements qui entraînent le jaunissement des pointes.
4. Le moteur doit être utilisé au maximum des tours, aussi bien pour assurer une tonte nette de l'herbe que pour obtenir une bonne poussée de l'herbe coupée à travers la goulotte d'éjection.
5. La fréquence des tontes doit être proportionnelle à la croissance de l'herbe, en évitant qu'entre une tonte et l'autre l'herbe pousse trop.
6. Pendant les périodes les plus chaudes et sèches, il est conseillé de garder l'herbe légèrement plus haute afin de réduire le dessèchement du terrain.
7. La hauteur optimale de l'herbe d'une pelouse bien soignée est d'environ 4-5 cm et, avec une seule tonte, il ne devrait pas être nécessaire de couper plus d'un tiers de la hauteur totale. Si l'herbe est très haute, il vaut mieux la tondre en deux fois, à un jour d'intervalle: passer une première fois sur la pelouse avec les organes de coupe levés à la hauteur maximum et avec une largeur éventuellement réduite; passer la deuxième fois à la hauteur désirée. (Fig. 5.16)
8. L'aspect de la pelouse sera meilleur si les tontes sont exécutées en les alternant dans les deux directions. (Fig. 5.17)

9. Si la goulotte d'éjection se bouche, réduire la vitesse de déplacement car celle-ci peut être excessive par rapport aux conditions du gazon; si le problème persiste, les organes de coupe ne sont pas assez affûtés ou le profil des ailettes est déformé.
10. Faire très attention à proximité des buissons et des bordures car ils pourraient endommager le parallélisme, le bord de l'assemblage des organes de coupe et les organes de coupe.

6. ENTRETIEN

6.1 RECOMMANDATIONS POUR LA SÉCURITÉ

-  **ATTENTION!** *Contactez immédiatement votre revendeur ou un centre spécialisé en cas d'irrégularités de fonctionnement*
- du frein,
 - de l'embrayage et de l'arrêt des organes de coupe,
 - de l'insertion de la traction en marche avant ou arrière.

6.2 ENTRETIEN ORDINAIRE

Le but du tableau est de vous aider à maintenir votre machine en conditions d'efficacité et de sécurité. Il rappelle les principales interventions et la périodicité prévue pour chacune d'elles. Les cases sur le côté permettent de noter la date ou le nombre d'heures de fonctionnement au cours desquelles on a effectué l'intervention.

Intervention		Heures	Exécutée (Date ou Heures)						
1.	MACHINE								
1.1	Contrôle et affûtage des organes de coupe ³⁾	25							
1.2	Remplacement des organes de coupe ³⁾	100							
1.3	Contrôle courroie de transmission ³⁾	25							
1.4	Remplacement courroie de transmission ^{2) 3)}	–							
1.5	Contrôle courroie commande des organes de coupe ³⁾	25							
1.6	Remplacement courroie commande des organes de coupe ^{2) 3)}	–							
1.7	Contrôle et réglage frein ³⁾	25							
1.8	Contrôle et réglage traction ³⁾	25							
1.9	Contrôle embrayage et frein organe de coupe ³⁾	25							
1.10	Contrôle de toutes les fixations	25							
1.11	Graissage général ⁴⁾	25							
2.	MOTEUR ¹⁾								
2.1	Remplacement huile moteur	...							
2.2	Contrôle et nettoyage filtre à air	...							
2.3	Remplacement filtre à air	...							
2.4	Contrôle du filtre essence	...							
2.5	Remplacement filtre essence	...							
2.6	Contrôle et nettoyage contacts bougie	...							
2.7	Remplacement de la bougie	...							

¹⁾ Consulter le manuel du moteur pour la liste complète et la périodicité.

²⁾ Contacter votre revendeur aux premiers signes de mauvais fonctionnement.

³⁾ Opération qui doit être exécutée chez votre revendeur ou dans un centre spécialisé.

⁴⁾ Le graissage général devrait également être effectué à chaque fois que l'on prévoit une longue période d'inactivité de la machine.

6.2.1 Moteur (Fig. 6.1)

Suivre les instructions contenues dans le manuel d'instructions du moteur.

La vidange de l'huile du moteur se fait à l'aide d'une seringue (2) (équipement sur demande) prévue à cet effet, après avoir dévissé le bouchon de remplissage (1).

Installer sur la seringue (2) un petit tuyau (3) au diamètre approprié et d'au moins 400 mm de longueur; introduire complètement le petit tuyau (3) dans le trou, puis aspirer toute l'huile du moteur, sachant qu'une vidange complète exige de répéter l'opération plusieurs fois.

6.2.2 Axe arrière

Il est constitué d'un groupe monobloc scellé et ne nécessite pas d'entretien; il est chargé de lubrifiant permanent, qui n'a pas besoin de remplacement ou d'appoint.

6.2.3 Batterie (Fig. 6.2)

Un entretien soigneux de la batterie est un élément essentiel pour qu'elle garantisse de bonnes prestations. La batterie doit être régulièrement rechargée à l'aide du chargeur de batterie fourni (si prévu) dans l'équipement.

Il est impératif de charger totalement la batterie de votre machine:

- avant d'utiliser la machine, la première fois après l'avoir achetée;
- tous les 20 démarrages du moteur ;
- avant chaque période d'inactivité prolongée de la machine;
- avant de la mettre en service après une période d'inactivité prolongée.

Lire et respecter attentivement la procédure de charge décrite dans le manuel accompagnant la batterie. Le non-respect de cette procédure ou le manque de charge peut provoquer des dommages irréremédiables aux éléments de la batterie.

Une batterie déchargée **doit** être rechargée au plus vite.

IMPORTANT *La recharge doit être effectuée avec un appareil à tension constante. D'autres systèmes de charge peuvent endommager irréremédiablement la batterie.*

La machine est équipée d'un connecteur (1)

pour la recharge. Celui-ci doit être branché au connecteur correspondant du chargeur de batteries de maintien fourni (si prévu) ou disponible sur demande (voir 8.2).

IMPORTANT *Ce connecteur ne doit être utilisé que pour brancher le chargeur de batteries de maintien prévu par le fabricant. Pour son utilisation:*

- suivre les indications reportées dans les modes d'emploi correspondants;
- suivre les indications reportées dans le manuel de la batterie.

6.3 INTERVENTIONS SUR LA MACHINE

6.3.1 Alignement de l'assemblage des organes de coupe (Fig. 6.3)

Pour tondre une pelouse de manière uniforme, il est essentiel que l'assemblage des organes de coupe soit bien réglé.

En cas de coupe irrégulière, contrôler la pression des pneus.

Si cela ne suffit pas pour obtenir une tonte uniforme, contacter votre revendeur pour régler l'alignement de l'assemblage des organes de coupe.

6.3.2 Remplacement des roues (Fig. 6.4)

Placer la machine sur une surface plane, disposer des cales sous l'une des pièces portantes du cadre, du côté de la roue à changer.

Les roues sont retenues par une bague élastique (1) qu'il est possible d'enlever à l'aide d'un tournevis.

REMARQUE *Si l'on doit remplacer une ou les deux roues arrière, contrôler que les différences éventuelles de diamètre externe sont supérieures à 8-0 mm; dans le cas contraire, pour éviter une tonte irrégulière, il est nécessaire d'effectuer le réglage de l'alignement de l'assemblage des organes de coupe.*

IMPORTANT *Avant de remonter une roue, enduire l'axe de graisse. Replacer soigneusement le clip élastique (1) et la rondelle de protection (2).*

6.3.3 Réparation ou remplacement des pneus

Seul un réparateur professionnel peut remplacer ou réparer un pneu crevé, selon les modalités requises pour ce type de pneu.

6.3.4 Remplacement d'un fusible (Fig. 6.5)

L'installation électrique et la carte électronique sont protégées par un fusible, son intervention provoque l'arrêt du moteur. Dans ce cas, enlever le cache (1) pour accéder au fusible (2) situé à proximité de la batterie.

Le débit du fusible est indiqué sur le même fusible.

IMPORTANT *Un fusible grillé doit toujours être remplacé par un de même type et de même intensité; ne jamais remplacer le fusible par un fusible d'intensité différente.*

Dans l'impossibilité d'éliminer les causes d'intervention des protections, faire appel à un Centre SAV Agréé.

6.3.5 Démontage, remplacement et remontage des organes de coupe

ATTENTION! *Il faut toujours porter des gants de travail résistants pour manipuler les organes de coupe.*

ATTENTION! *Toujours remplacer les organes de coupe endommagés ou tordus; ne jamais essayer de les réparer ! TOUJOURS UTILISER LES ORGANES DE COUPE ORIGINAUX!*

L'utilisation des organes de coupe a été prévu pour cette machine dont le code est indiqué au tableau de la page ii.

Étant donné l'évolution du produit, les organes de coupe cités ci-dessus pourraient être remplacés à l'avenir par un autre organe, ayant des caractéristiques analogues d'interchangeabilité et de sécurité de fonctionnement.

7. GUIDE POUR IDENTIFIER LES PROBLÈMES

PROBLÈME	CAUSE PROBABLE	SOLUTIONS
1. Avec la clé sur «DEMARRAGE», le démarreur ne tourne pas	Panne de la carte électronique à cause de: <ul style="list-style-type: none"> – batterie déchargée – fusible grillé – masse incertaine sur le moteur ou sur le châssis – interruption des branchements à la masse des microcontacteurs – masse incertaine du démarreur – absence d'autorisation au démarrage 	Avec la clef en position «ARRÊT» et rechercher les causes de la panne: <ul style="list-style-type: none"> – recharger la batterie (voir 6.2.3) – remplacer le fusible (10 A) (voir 6.3.4) – vérifier les branchements des câbles noirs de masse – vérifier les branchements – vérifier les branchements à la masse – vérifier que les conditions qui autorisent le démarrage sont respectées (voir 5.2.a)
2. Avec la clé sur «DEMARRAGE», le démarreur tourne, mais le moteur ne démarre pas	<ul style="list-style-type: none"> – l'essence n'arrive pas – défaut d'allumage 	<ul style="list-style-type: none"> – vérifier le niveau dans le réservoir (voir 5.3.3) – vérifier le filtre à essence – vérifier la fixation du capuchon de la bougie – vérifier la propreté et la distance correcte entre les électrodes
3. Le moteur s'arrête	Panne de la carte électronique à cause de: <ul style="list-style-type: none"> – interruption des branchements à la masse des microcontacteurs – batterie déchargée – batterie mal branchée (contacts incertains) – masse moteur incertaine 	Avec la clef en position «ARRÊT» et rechercher les causes de la panne: <ul style="list-style-type: none"> – vérifier les branchements – recharger la batterie (voir 6.2.3) – vérifier les branchements (voir 3.5) – vérifier la masse du moteur

PROBLÈME	CAUSE PROBABLE	SOLUTIONS
4. Démarrage difficile ou fonctionnement irrégulier du moteur	– problèmes de carburation	– nettoyer ou remplacer le filtre à air – nettoyer la cuve du carburateur – vider le réservoir et mettre de l'essence fraîche – contrôler et éventuellement remplacer le filtre à essence
5. Baisse de rendement du moteur pendant la tonte	– vitesse d'avancement élevée par rapport à la hauteur de tonte	– réduire la vitesse d'avancement et/ou augmenter la hauteur de tonte (voir 4.4)
6. En embrayant les organes de coupe, le moteur s'éteint.	– le mouvement effectué sur le levier de commande de l'embrayage des organes de coupe est trop rapide – absence d'autorisation d'enclenchement	– effectuer plus lentement le mouvement d'embrayage – vérifier que les conditions de sécurité sont respectées (voir 5.2.b)
7. Tonte irrégulière et ramassage insuffisant	– assemblage des organes de coupe non parallèle au terrain – organes de coupe inefficaces, – vitesse d'avancement élevée par rapport à la hauteur de l'herbe à couper – engorgement de la goulotte – l'assemblage des organes de coupe est plein d'herbe	– contrôler la pression des pneus (voir 5.3.2), – rétablir l'alignement de l'assemblage des organes de coupe par rapport au terrain (voir 6.3.1) – contacter votre Revendeur – réduire la vitesse d'avancement et/ou augmenter la hauteur de tonte (voir 5.4.5), – attendre que l'herbe soit sèche – enlever le bac de ramassage et vider la goulotte (voir 5.4.7). – nettoyer l'assemblage des organes de coupe (voir 5.4.10)
8. Vibrations anormales pendant le fonctionnement	– organes de coupe déséquilibrés – organes de coupe desserrés – fixations desserrées	– contacter votre Revendeur – contacter votre Revendeur – vérifier et serrer les vis de fixation du moteur et du châssis
9. Les organes de coupe ne s'enclenchent pas, ou ne s'arrêtent pas immédiatement dès qu'on les débraie.	– problèmes au système d'embrayage	– contacter votre Revendeur
10. Freinage non sûr ou inefficace	– frein mal réglé	– contacter votre Revendeur
11. Marche irrégulière, faible traction en montée, ou tendance de la machine à se cabrer	– problèmes de la courroie ou du dispositif d'embrayage	– contacter votre Revendeur
12. En actionnant la pédale de la traction lorsque le moteur est en marche, la machine ne se déplace pas (r transmission hydrostatique)	– levier de blocage sur «B»	– le replacer sur «A» (voir 4.23)

Si les inconvénients persistent après qu'on a exécuté les opérations décrites ci-dessus, contacter le Revendeur.

⚠ ATTENTION! *Ne jamais tenter d'effectuer des réparations compliquées sans avoir les moyens et les connaissances techniques nécessaires. Toute intervention mal exécutée entraîne automatiquement la déchéance de la garantie et, dans ce cas, le fabricant décline toute responsabilité.*



A motort és az akkumulátort illetően olvassa el a vonatkozó használati útmutatókat.

TARTALOMJEGYZÉK

1. BIZTONSÁGI ELŐÍRÁSOK	1
2. ISMERKEDJEN MEG A GÉPPEL!	5
3. KICSOMAGOLÁS ÉS ÖSSZESZERELÉS	6
4. VEZÉRLÉSEK ÉS ELLENŐRZŐ MŰSZEREK	8
5. HASZNÁLATI SZABÁLYOK	9
5.1 Biztonsági tanácsok	9
5.2 Biztonsági berendezések beavatkozásának kritériumai	9
5.3 Előkészítő műveletek a munka megkezdése előtt	9
5.4 A gép használata	13
5.5 Használat dombos területen	14
5.6 Tanácsok a szép pázsit fenntartásához	14
6. KARBANTARTÁS	14
6.1 Biztonsági tanácsok	14
6.2 Rendes karbantartás	14
6.3 A gépen történő beavatkozások	16
7. ÚTMUTATÓ A PROBLÉMÁK AZONOSÍTÁSÁHOZ	17

HOGYAN KELL A HASZNÁLATI UTASÍTÁST ÉRTELMEZNI

A használati utasítás szövegében néhány, a biztonság vagy a használat szempontjából különösen fontos információt tartalmazó bekezdést eltérő módon kiemeltünk az alábbi kritérium szerint:

MEGJEGYZÉS vagy FONTOS

Az előző részekben feltüntetettükre vonatkozó pontosításokat, vagy egyéb információt tartalmaz a célból, hogy segítsen elkerülni a gép megrongálódását, illetve egyéb károk okozását.

▲ FIGYELEM! *Saját magán vagy másokon okozható sérülések kockázata a szabályok be nem tartása esetén.*

▲ VESZÉLY! *Saját magán vagy másokon okozható súlyos illetve életveszélyes balesetek kockázata a szabályok be nem tartása esetén.*

A használati utasításban a gép több változata

van leírva, amelyek alapvetően a következőkben térhetnek el egymástól:

- erőátvitel típusa: mechanikus váltó vagy folyamatos hidrosztatikus sebességszabályozás. A hidrosztatikus erőátvitelű modelleket az azonosító címkén (lásd 2.2) található „HYDRO” feliratról ismerheti fel;
- olyan alkotó részek vagy kiegészítők jelenléte, melyek nem mindig találhatók meg a különböző értékesítési régiókban;
- különleges felszerelések.

A „” szimbólum a használat szempontjából felmerülő eltéréseket jelöli, mely után az érintett változat megjelölését találja.

MEGJEGYZÉS *Az összes „előlső”, „hátsó”, „jobb” és „bal” megjelölést az ülő kezelő helyzetből kell értelmezni. (1.1 ábra)*

FONTOS *A motor és az akkumulátor használatára és karbantartására vonatkozó, ebben a használati utasításban le nem írt műveletekhez tanulmányozza a külön használati utasításokat, melyek az átadott dokumentációnak szerves részét képezik.*

1. BIZTONSÁGI ELŐÍRÁSOK gondosan betartandók

A) BETANÍTÁS

- 1) FIGYELEM! Olvassa el figyelmesen a jelen utasításokat gép használata előtt! Ismerje meg a kezelőszerveket, és sajátítsa el a gép kezelését. Tanulja meg a motor gyors leállítását. A figyelmeztetések és az utasítások be nem tartása tüzesetthez és/vagy súlyos sérülésekhez vezethet. Őrizzen meg minden figyelmeztetést és útmutatást, hogy a későbbiekben is át tudja őket tekinteni.
- 2) Tilos gyermekekre bízni a gép használatát, illetve olyan személyre, aki nem ismeri a gép kezelésére vonatkozó útmutatásokat. A helyi törvények szabályozhatják a gép használatához előírt minimális életkort.
- 3) Soha ne használja a gépet, ha a közelében emberek – különösen gyerekek – vagy állatok tartózkodnak!
- 4) Soha ne használja a gépet, ha a kezelő fáradt vagy nem érzi jól magát, illetve ha gyógyszer, kábítószer, alkohol vagy más olyan szerek hatása alatt áll, melyek reflexeit és figyelmét károsan befolyásolják.
- 5) Ne feledje, hogy a gép kezelője vagy használója

lója felelős a más személyeket ért balesetekért és váratlan eseményekért, illetve azok tulajdonában keletkező károkért. A felhasználó felelőssége a munkaterület talajviszonyaiból eredő potenciális veszélyek felmérése, valamint a saját és mások biztonsága garantálásához szükséges óvintézkedések alkalmazása, különösen lejtő vagy emelkedő, egyenetlen, csúszós vagy bizonytalan területeken.

6) Ha harmadik személynek átadja vagy kölcsönadja a gépet, győződjön meg arról, hogy az elolvasta a jelen használati utasításba foglalt tudnivalókat.

7) Ne szállítson gyermekeket vagy más utasokat a gépen, mert leeshetnek és súlyos sérülést szenvedhetnek, illetve veszélyeztethetik a vezetés biztonságát.

8) A gép vezetője köteles szigorúan betartani a vezetésre vonatkozó utasításokat, különösképpen a következőket:

– Figyelme ne kalandozzon el, koncentráljon megfelelően a munkára;

– Vegye figyelembe, hogy a lejtőn csúszó gép feletti uralmat nem lehet a fék használatával visszaszerezni. A gép feletti uralom elvesztésének alapvető okai:

- A kerekek nem tapadnak;
- Túlzott sebesség;
- Nem megfelelő fékezés;
- Az adott használatra alkalmatlan gép;
- A talajviszonyokból eredő hatások ismeretlensége hiánya, különösen dombos területen;
- Vontatójárműként való helytelen használat.

9) A gép rendelkezik egy sor mikrokapcsolóval és biztonsági szerkezettel, melyeken tilos illetéktelen módosítást végrehajtani vagy azokat eltávolítani, ellenkező esetben a jótállás érvényét veszti, és a gyártó mindennemű felelősség alól mentesül. A gép használata előtt mindig ellenőrizze, hogy a biztonsági szerkezetek működnek-e.

B) ELŐKÉSZÍTŐ MŰVELETEK

1) A gép használata közben mindig viseljen erős, csúszásgátló cipőt és hosszúnadrágot. Ne működtesse a gépet mezítláb vagy nyitott szandálban. Kerülje a nyaklánc, karkötő és az olyan ruházat használatát, melyen nyakkendő, lobogó részek, szalagok vannak. Ha hosszú a haja, kösse össze. Hordjon mindig fülvédőt.

2) Gondosan vizsgálja át a munkavégzés teljes területét és távolítsa el minden olyan tárgyat, amelyet a gép kilökhethet, vagy amely sérüléseket okozhat a vágóegységen illetve a motoron (kövek, gallyak, vashuzalok, csontok, stb.).

3) FIGYELEM: VESZÉLY! A benzin tűzveszélyes.

- Az üzemanyagot az erre szolgáló tartályokban tárolja;
- Az üzemanyagot egy tölcser segítségével

töltse be, kizárólag a szabadban és ne dohányozzon a művelet végzése közben, illetve amikor az üzemanyaggal dolgozik;

- Az üzemanyagot mindig a motor indítása előtt töltsse a gépbe; járó, vagy motor motornál ne nyissa ki a tanksapkát és ne töltsön be benzint;
- Ha a benzin kifolyt, ne indítsa el a motort, hanem távolítsa el a gépet arról a területről, ahol ez történt és kerülje az olyan eszközök használatát, melyek tüzet okozhatnak egészen addig, amíg az üzemanyag el nem párologt és a benzingőz szét nem oszlott;
- Tankolás után a tanksapkát és a tartály dugóját gondosan csavarja vissza a helyére és alaposan húzza meg.

4) Cserélje ki a meghibásodott kipufogódobot.

5) Használat előtt végezzen egy általános ellenőrzést a gépen és különösen az alábbiakra fordítson figyelmet:

ellenőrizze a vágóegység állapotát, és azt, hogy a csavarok és a vágóegység ne legyenek kopotak vagy sérültek. A gép kiegyensúlyozásának érdekében egyszerre cserélje ki a sérült vagy kopott vágóegységeket és csavarokat. Az esetleg szükséges javításokat szakszerviz végezze.

6) Rendszeresen ellenőrizze az akkumulátor állapotát. Ha burkolata, fedele vagy kapcsai sérültek, cserélje ki az akkumulátort.

7) A munka megkezdése előtt szerelje mindig fel a kimeneti védőrészeket (gyűjtőzsákok, oldalsó kidobás védőrészt vagy hátsó kidobás védőrészt).

C) HASZNÁLAT KÖZBEN

1) A motort ne működtesse zárt térben, mivel veszélyes mennyiségű szénmonoxid kerülhet a levegőbe. Az indítási műveleteket szabadban, vagy jól szellőző helyen kell végezni! Soha ne feledje, hogy a motor kipufogógáza mérgező!

2) Kizárólag nappal vagy jó világítás és megfelelő látási viszonyok mellett dolgozzon. Tartson távol a munkavégzés területétől más személyeket, gyermekeket, állatokat.

3) Ha lehetséges, kerülje a vizes fűben történő munkavégzést. Kerülje az esőben, viharveszélyben történő munkavégzést. Ne használja a gépet rossz időjárási viszonyok mellett, főleg villámcsapás veszélye esetén.

4) A motor beindítása előtt kapcsolja ki a vágóegységet vagy a kihajtást, az erőátvitelt tegye üresbe.

5) Különös figyelemmel járjon el, amikor a látási viszonyokat korlátozó akadályokhoz közelít.

6) A gép leparkolásakor húzza be a kézféket.

7) A gépet nem szabad 10°-ot (17%-ot) meghaladó lejtőn vagy emelkedőn használni, a menetiránytól függetlenül.

8) Ne felejtse el, hogy nincs „biztonságos” lejtő!

Dombos pázsiton a haladás különleges figyelmet igényel. A gép felborulásának vagy a gép feletti uralom elvesztésének elkerülésére:

- Ne álljon meg vagy induljon újra hirtelen emelkedőn vagy lejtőn;
- Óvatosan kapcsolja be a meghajtást, és mindig tartsa sebességben, különösen lejtőn;
- Lejtőn és éles kanyarokban csökkentse a sebességet;
- Figyeljen a bukkanókra, gödrökre és a nem látható veszélyekre;
- Soha ne nyírijon a lejtő irányára merőlegesen. A dombos pázsiton a lejtő/emelkedő irányban kell haladni, és sohasem arra merőlegesen. Különösen ügyeljen irányváltoztatáskor, hogy a felső kerekek ne ütközzenek akadálynak (kavicsok, faágak, gyökerek, stb.), melyek miatt a gép oldalirányban elcsúszhatna, felborulhatna, vagy elveszítethetné felette az uralmát.

9) Dombos területen irányváltás előtt mindig csökkentse a sebességet, és mindig húzza be a kézféket, mielőtt a gépet álló helyzetben felügyelet nélkül hagyja!

10) Különösen ügyeljen, amikor árokpart, szakadék vagy vízpart közelében dolgozik. A gép felborulhat, ha az egyik kerék túlhalad a parton, vagy ha a part beszakad.

11) Legyen különösen óvatos, amikor hátramenetben halad és dolgozik. Nézzon hátra és győződjön meg az akadályok hiányáról a hátramenet előtt és közben.

12) Eltek vontatása vagy nehéz felszerelések használatakor a következőkre figyeljen:

- A vontatórudakhoz csak szabványos csatlakozási pontokat használjon;
- Csak annyi terhet vontasson, amely fölött könnyen meg tudja őrizni uralmát;
- Ne fordítsa el hirtelen a kormányt. Tolatás közben figyeljen;
- Használjon ellensúlyokat vagy a kerekekre tett súlyokat, amikor azt a használati utasítás javasolja.

13) Kapcsolja ki a vágóegységet vagy a kihajtást, ha nem fűves felületeken kell áthaladnia a géppel, illetve amikor a gépet a fűnyírás helyéről, vagy helyére kell szállítania, és állítsa a vágóegységet a legfelső állásba.

14) Amikor a gépet közút mellett használja, ügyeljen a járműforgalomra.

15) **FIGYELEM!** Ez a gép nem közlekedhet közutakon! Használata (a KRESZ értelmében) kizárólag forgalom elől elzárt magánterületeken lehetséges.

16) Soha ne használja a gépet, ha a védőrészek sérültek; vagy ha a gyűjtőzsák, az oldalsó kidobás védőrész vagy a hátsó kidobás védőrész nincs felszerelve.

17) Soha ne közelítse kezét vagy lábát a forgó részek mellé vagy alá. Tartózkodjon mindig tá-

vol a kidobányílástól.

18) Ne hagyja a gépet álló helyzetben, járó motorral magas fűben, hogy ne okozzon tüzesetet!

19) A tartozékok használatakor soha ne irányítsa a kidobást személyek felé.

20) Kizárólag a gép gyártója által jóváhagyott tartozékokat használjon.

21) Ne használja a gépet, ha a tartozékok/szerszámok nincsenek felszerelve az előírt helyre.

22) Körültekintően járjon el, amikor gyűjtőzsákot és egyéb olyan tartozékokat használ, amelyek megváltoztatják a gép egyensúlyát, különösen emelkedőn és lejtőn.

23) Ne változtasson a motor alapbeállításán, ne járassa különösen magas fordulatszámra.

24) Ne érjen a motornak a használat során felforrósodó részeihez. Égési sérülés veszélye.

25) Kapcsolja ki a vágóegységet vagy a kihajtást, állítsa üresbe a sebességváltót és húzza be a kézféket, állítsa le a motort és vegye ki a kulcsot (győződjön meg arról, hogy az összes mozgó rész teljesen leállt-e):

- Minden egyes alkalommal, amikor a gépet őrizetlenül hagyja vagy elhagyja a vezetőülést:
- Mielőtt megszűntetné a léálás okát vagy megtisztítaná a kidobányílást;
- A gép ellenőrzése, tisztítása előtt, vagy mielőtt azon valamilyen munkátot végez;
- Idegen test hozzáütődése után. Ellenőrizze, hogy keletkezett-e károsodás a gépen, és végezze el a szükséges javításokat, mielőtt újból használatba venné a gépet.

26) Kapcsolja ki a vágóegységet vagy a kihajtást, és állítsa le a motort (győződjön meg arról, hogy az összes mozgó rész teljesen leállt-e):

- Mielőtt üzemanyagot tölt a gépbe;
- Minden egyes alkalommal, amikor eltávolítja, vagy visszahelyezi a gyűjtőzsákot;
- Minden egyes alkalommal, amikor eltávolítja vagy visszahelyezi az oldalsó kidobás deflektort.
- Mielőtt a vágási magasságot beállítja, ha a művelet nem végezhető el a vezetőállásból.

27) Szállításkor és minden olyan alkalommal, amikor nem használja, kapcsolja ki a vágóegységet vagy a kihajtást.

28) Vegyen vissza a gázból a motor leállítás előtt. Zárja el az üzemanyag-adagolást a munkavégzés végén, a használati utasításban feltüntetett útmutatásokat követve.

29) Ügyeljen az egynél több vágóegységgel felszerelt vágócsoport esetében arra, hogy az egyik forgó vágóegység a többi forgását is okozhatja.

30) **FIGYELEM** - Abban az esetben, ha a munka során géphiba vagy baleset történik, állítsa le azonnal a motort és távolítsa el a gépet, hogy ne okozhasson további károkat; amennyiben a kezelő vagy más személyek sérülését okozó baleset történt, nyújtson elsősegélyt az adott

helyzetnek legmegfelelőbb módon és forduljon az illetékes egészségügyi intézményhez a szükséges ellátásért. Távollítsa el gondosan az esetleges törmelékeket, melyek jelenléte károkat, személyek vagy állatok sérülését okozhatja.

31) FIGYELEM - A jelen útmutatóban megadott zajszint- és vibrációértékek a gép legnagyobb használati értékei. A nem egyensúlyban levő vágóegység, a túl gyors mozgás, a karbantartás elhanyagolása jelentősen befolyásolják a zajkibocsátást és a vibrálást. Ezért szükséges biztosítani azokat a megelőző intézkedéseket, melyek révén megszüntethetők a magas zajszint és a vibrálás okozta lehetséges károsodások; valamint gondoskodni kell a gép karbantartásáról, fűlvédőt kell viselni és a munka során szüneteket kell tartani.

D) KARBANTARTÁS ÉS TÁROLÁS

1) FIGYELEM! – Bármilyen tisztítási vagy karbantartási művelet elvégzése előtt vegye ki az indítókulcsot, és olvassa el a vonatkozó utasításokat! Viseljen megfelelő ruházatot és védőkesztyűt az összes olyan helyzetben, mikor a keze veszélynek van kitéve!

2) FIGYELEM! – Soha ne használja a gépet kopott vagy sérült alkatrészekkel. A meghibásodott vagy sérült alkatrészeket ne javítsa, hanem cserélje ki. Csak eredeti cserealkatrészeket használjon: a nem eredeti illetve helytelenül felszerelt cserealkatrészek használata veszélyeztetheti a gép biztonságát, balesetet vagy személyi sérüléseket okozhat, továbbá felmenti a gyártót a mindennemű kötelezettség és felelősség alól.

3) A használati utasításban le nem írt összes beállítást, valamint karbantartási műveletet márkakereskedőjénél vagy egy szakszervizben kell elvégeztetni, ahol rendelkeznek a tökéletes munka elvégzéséhez szükséges tudással és felszereléssel, és nem változtatják meg a gép eredeti üzembiztonsági szintjét. Nem megfelelő műhelyekben, vagy nem szakember által végzett műveletek a jóállás bármely formájának elévülését és a gyártó mindennemű felelősség alóli mentesülését vonják maguk után.

4) Minden egyes használat után vegye ki az indítókulcsot és ellenőrizze az esetleges sérüléseket.

5) A csavarokat és a csavaranyákat mindig tartsa meghúzva, hogy a gép mindig üzembiztos legyen. Fontos a folyamatos, alapos karbantartás a gép élettartama és biztonságos működése érdekében.

6) Rendszeresen ellenőrizze, hogy a vágóegység csavarjai megfelelően meg vannak-e szorítva.

7) Viseljen védőkesztyűt a vágóegységek keze-

lése, le- vagy felszerelése során.

8) A vágóegységek élezése után ellenőrizze azok kiegyensúlyozását. Valamennyi, a vágóegységgel kapcsolatos művelet (leszerelés, élezés, kiegyensúlyozás, visszaszerelés és/vagy csere) felelősségteljes munka, amely különleges hozzáértést igényel a megfelelő szerszámok használatán túl. Biztonsági okokból ezek a műveletek csak szakszervizben végezhetők.

9) Rendszeresen ellenőrizze a fékek működését. Fontos elvégezni a fékek karbantartását és szükséges esetén javítását.

10) Gyakran ellenőrizze az oldalsó kidobás védőrészt vagy a hátsó kidobás védőrészt, a gyűjtőzsákok és a beszívórácst. Cserélje ki, ha sérült.

11) Ha károsodtak, cserélje ki a figyelmeztetést és utasítást jelentő öntapadó címkéket.

12) Amikor a gépet használaton kívül vagy felügyelet nélkül hagyja, engedje le a vágóegységeket.

13) A gépet gyermekek számára nem hozzáférhető helyen tárolja.

14) A tűzveszély elkerülése érdekében a gépet ne raktározza benzinnel teli tartállyal olyan zárt helyen, ahol a benzingőz láng, szikra vagy erős hőforrás közelében begyulladhatna.

15) Hagyja kihűlni a motort, mielőtt a gépet bárhol elhelyezné.

16) A tűzveszély csökkentése céljából a motort, a hangtompítót, az akkumulátor helyét és a benzintárolót mindig tisztítsa meg a fű- és levélmaradványoktól vagy a felesleges kenőanyagtól. Ürítse ki a gyűjtőzsákokat, és ne hagyja a lenyírt fűvet tartalmazó tárolókat zárt helyiségben.

17) A tűzveszély csökkentése céljából rendszeresen ellenőrizze, hogy nincs-e olaj- vagy üzemanyag-szivárgás.

18) Amennyiben a tankot le kell ürítenie, ezt hideg motor mellett és a szabadban végezze.

19) Soha ne hagyja a kulcsokat a gépben, gyermekek vagy nem alkalmas személyek által hozzáférhető helyen. Vegye ki az indítókulcsot minden karbantartási művelet megkezdése előtt!

E) SZÁLLÍTÁS

1) FIGYELEM! - Amennyiben a gépet teherautóval vagy utánfutóval kell szállítani, használjon megfelelő teherbírású, szélességű és hosszúságú rámpát. A gépet álló motorral, vezető nélkül és csak megfelelő számú személy alkalmazásával tolja a szállító eszközre. Szállítás közben zárja el a benzincsapot (ha van), engedje le a vágóegységet vagy a tartozékot, húzza be a kéziféket, és megfelelően rögzítse a gépet a szállító járműhöz kötélekkel vagy lánccal.

F) KÖRNYEZETVÉDELME

1) A környezet védelmét a gép használata során elsődleges fontossági szempontként kell figyelembe venni, mivel ez a békés egymás mellett élés és környezetünk érdeke. Ne zavarjon másokat a szomszédságában.

2) Szigorúan tartsa be a helyi előírásokat a csomagolóanyagok, olaj, benzin, szűrők, használt alkatrészek vagy bármilyen egyéb, környezetszennyező elem selejtezésére vonatkozóan; ezeket a hulladékokat ne helyezze a háztartási hulladékba, hanem szelektív hulladékkezelés keretében szállítsa a megfelelő gyűjtőtelepekre, ahol gondoskodnak azok újrahasznosításáról.

3) Szigorúan tartsa be a helyi előírásokat a levágott növényzet megsemmisítését illetően.

4) Az üzemben kívül helyezéskor ne szennyezze a géppel a környezetet, hanem a hatályos helyi előírások értelmében adja le egy gyűjtőtelepen.

2. ISMERKEDJEN MEG A GÉPPEL!

2.1 A GÉP LEÍRÁSA ÉS ALKALMAZÁSI TERÜLETEI

Ez a gép kerti kisgép, pontosan vezetőüléssel fűnyírógép.

A gép egy motorral van felszerelve, mely működteti a burkolattal védett vágóegységet, továbbá egy erőátviteli berendezéssel, mely a gép mozgását biztosítja.

A kezelő a vezetőüléssel elhelyezkedve vezetheti a gépet és működtetheti a fő vezérléseket.

Amennyiben a gépkezelő az előírt biztonsági feltételeknek ellentmondóan viselkedik, a gépre felszerelt biztonsági szerkezetek néhány másodpercen belül leállítják a motort és a vágóegységet.

Rendeltetészerű használat

Ezt a gépet fűnyírás céljára terveztük és készítettük.

A gyártó által eredeti felszerelésként vagy külön rendelhető tartozékként előírt speciális tartozékok révén a gép különféle munkamódszerek szerint üzemeltethető, ezeket a jelen használati útmutató vagy az egyes tartozékok használati útmutatója írja le.

A (gyártó által tervezett) kiegészítő tartozékok felszerelése révén a gép további funkciókat láthat el, a jelen használati útmutatóban vagy az egyes tartozékok használati útmutatójában megadott feltételek és korlátozások betartásával.

Felhasználói célcsoport

Ez a gép fogyasztói, azaz nem professzionális használatra készült. Ez a gép hobbikertészeti alkalmazásra készült.

Nem rendeltetészerű használat

A fentiekől eltérő bármilyen más használat veszélyes lehet és személyi és/vagy tárgyi károkat okozhat. Helytelen használatnak minősülnek az alábbiak (példaként és nem kizárólagosan):

- más személyek, gyermekek vagy állatok szállítására a gépen vagy az utánfutón;
- a gép használata instabil, síkos, jeges, köves vagy egyenetlen talajon, a talaj állagának megállapítását akadályozó pocsolás vagy víztükrökkel borított felületen;
- a vágóegység működtetése a nem füves szakszokon.
- a gép használata lomb vagy törmelék összegyűjtésére.

A gép helytelen használata a garancia elévülését, valamint a Gyártó bármilyen felelősség alóli mentesülését vonja maga után, a felhasználóra hárítva a saját magán vagy másokon okozott károkból illetve sérülésekből származó kötelezettségeket.

2.2 GÉP AZONOSÍTÓ CÍMKÉJE ÉS ALKATRÉSZEI (lásd az ábrákat a ii. oldalon)

1. Zajteljesítmény szint
2. CE minőséggazonossági jelzés
3. Gyártás éve
4. Motor teljesítménye és működési sebessége
5. Gép típusa
6. Gyártási szám
7. A gép tömege üres tartállyal kg-ban
8. A gyártó neve és címe
9. Erőátviteli típusa (ha fel van tüntetve)
10. Cikkszám

A példa megfelelőségi nyilatkozat a használati útmutató utolsó előtti oldalán található.



/---/---/---/---/---/---/---/---/

Írja ide gépének azonosító számát (6)

Közvetlenül a gép vásárlása után írja át az azonosító számokat (3 - 5 - 6) a használati utasítás utolsó oldalán található, erre a célra szolgáló helyre.

A gép egy sor főbb alkatrészből áll, amelyek a következő funkciókat látják el:

11. **Vágóegység csoport:** a forgó vágóegységeket magába foglaló ház
12. **Vágóegységek:** a fűnyírásra szolgáló elemek, a végeken található bordák elősegítik a lenyírt fű továbbítását a kidobó csatorna felé.
13. **Kidobó csatorna:** összekötő elem a vágóegység-tárcsa és a gyűjtőzsák között.
14. **Gyűjtőzsák:** a lenyírt fű összegyűjtésén túl biztonsági szerepet is játszik, mivel megakadályozza, hogy a vágóegységek által esetlegesen összegyűjtött tárgyakat a gép kidobja.
15. **Oldalsó kidobás deflektor (ha van):** megakadályozza, hogy a vágóegységek által esetlegesen összegyűjtött tárgyakat a gép kidobja.
16. **Motor:** mind a vágóegységek, mind a kerekek meghajtója. Jellemzői és használatának szabályai egy külön használati utasításban vannak leírva.
17. **Akkumulátor:** a motor beindításához szükséges energiát szolgáltatja. Jellemzői és használatának szabályai egy külön használati utasításban vannak leírva.
18. **Vezetőülés:** a kezelő munkavégzési helye. Érzékelővel látjuk el, mely érzékeli a vezető jelenlétét a biztonsági berendezések működésbe lépése céljából.
19. **Előírásokat tartalmazó és biztonsági címkék:** a biztonságos munkavégzéshez szükséges alapvető rendelkezésekre emlékeztetnek.

2.3 BIZTONSÁGI ELŐÍRÁSOK

A gépet körültekintően kell használni! Emlékeztetőül piktogramokat ábrázoló címkéket tettünk a gépre, melyek az alapvető használati óvintézkedésekre emlékeztetnek. Ezek a címkék a gép szerves részét alkotják. Amennyiben egy címke leszakad vagy olvashatatlaná válik, forduljon a márkakereskedőhöz a cseréért. Jelentésük magyarázata az alábbiakban található.

31. **Figyelem:** Olvassa el az utasításokat gép használata előtt!
32. **Figyelem:** vegye ki az indítókulcsot, és olvassa el az utasításokat bármilyen karbantartási vagy javítási művelet elvégzése előtt!
33. **Veszély! Tárgyak kidobásának veszélye:** Tartsa távol az embereket!
34. **Veszély! A gép felborulásának veszélye:** Ne használja ezt a gépet 10°-nál meredekebb terepen!
35. **Veszély! Csonkítás veszélye:** Ellenőrizze, hogy a gyerekek kellő távolságra tartózkodjanak a géptől, amikor a motor be van kapcsolva.
36. **Vágásveszély:** Vágóegységek mozgás-

ban. Ne tegye kezét vagy lábát a vágóegységek házába.

MEGJEGYZÉS A 3. és további fejezetekben hivatkozott ábrák a jelen használati útmutató iii. és azt követő oldalain találhatók.

3. KICSOMAGOLÁS ÉS ÖSSZESZERELÉS

Tárolási és szállítási okok miatt a gép néhány elemét nem szereltük fel közvetlenül a gyárban. Ezeket a csomagolóanyag eltávolítása után kell felszerelnie, a következő utasításokat követve.

FONTOS A gépet motorolaj és benzin nélkül szállítjuk le. A motort beindítása előtt töltsse fel a fűzetben található előírások szerint.

FIGYELEM! A gép kicsomagolását és összeszerelését szilárd, sík felületen kell végezni, továbbá elegendő helyet kell biztosítani a gép és a csomagolás mozgatásához a megfelelő szerszámok alkalmazásával.

3.1 KICSOMAGOLÁS

A csomagolóanyag eltávolításakor ügyeljen arra, hogy ne veszítse el az egyes alkatrészeket és a gép tartozékait, valamint arra, hogy ne sértse meg a vágóegység-tárcsát, amikor a gépet leveszi az alap raklapról.

A standard csomagolás tartalmazza:

- magát a gépet;
- a műszerfal burkolatát;
- a kormánykerék kormányoszlopjának csövét;
- a kormánykereket;
- az ülést;
- a vágóegység kapcsolókar hosszabbítóját;
- a gyűjtőzsák részzeit;
- a hátsó lemez alsó része;
- a „mulcsozó” tartozék alkatrészei (ha van);
- az oldalsó kidobás deflektor (ha van);
- a gép különböző részeinek felszereléséhez használatos kiegészítők (külön tasakokban az egyes használati módokhoz);
- egy akkumulátortöltőt (ha van);
- 2 indítókulcsot;
- egy 10 A-es tartalék olvadóbiztosítékot, melyet őrizzen meg az esetlegesen felmerülő szükségekre.
- a gép használati utasítása és dokumentumai.

MEGJEGYZÉS A vágóegység-tárcsa sérülésének elkerülése végett állítsa azt a legmagasabb helyzetbe, és különösen figyeljen, amikor leveszi az alap raklapról.

Hidrosztatikus erőátvitel

- – A gép raklapról való levételének és mozgatásának megkönnyítésére állítsa az erőátvitelt kiengedő kart «B» állásba «B» (lásd 4.23)

A csomagolóanyagok selejtezését mindig a helyi hatályos előírásoknak megfelelően kell elvégezni.

3.2 A HÁTSÓ LEMEZ FELSZERELÉSE (3.1 ábra)

- Alkalmazza az "A"-val jelölt kiegészítőt. Szerelje fel a lemezeket (1) a két tartókengyelre (2) és (3) az ábra szerint. Rögzítse a két kengyelt (2) és (3) a keret tartóira a csavarokkal (4), ügyeljen a jobb és bal oldali elhelyezésre.

Szerelje fel a hátsó lemez alsó részét (5) és rögzítse az alsó kengyelekhez a csavarokkal (6), ne húzza meg teljesen.

Hidrosztatikus erőátvitel

- Győződjön meg arról, hogy a kioldó kar (7) megfelelően illeszkedjen a hátsó lemez hornyába és szabadon csússzon.

Húzza meg jól a csavarokat (6).

3.3 A MŰSZERFAL ÉS A KORMÁNYKERÉK FELSZERELÉSE (3.2. ábra)

- Alkalmazza az "B"-vel jelölt kiegészítőt. Állítsa a gépet vízszintes helyzetbe és állítsa egyenesbe az első kerekeket. Szerelje fel a csövet (3) a kormányoszlopra (2), ügyeljen arra, hogy a tüske (1) megfelelően illeszkedjen a helyére a csőben. Illessze a kormányoszlop hosszabbítóját (3a) a cső furatába (3). Szerelje fel a műszerfal burkolatát (5), ügyelven arra, hogy az összes kapcsolóelemet bepatintsa a helyére. Szerelje fel a kormányt (6) a csőre (3), úgy, hogy a küllők az ülés felé nézzenek. Szerelje fel a kormánykereket, rögzítse a mellékelt csavarkészlettel (7a/b/c) a megadott sorrend szerint. Pattintsa a kormány burkolatának (8) három kapcsát a helyére.

3.4 AZ ÜLÉS FELSZERELÉSE (3.3. ábra)

- Alkalmazza a "C"-vel jelölt kiegészítőt. Szerelje fel az ülést (1) a lemezre (2) a csavarok (3a/b/c) segítségével.

3.5 A VÁGÓEGYSÉG KAPCSOLÓKAR HOSSZABBÍTÓJÁNAK FELSZERELÉSE (3.4. ábra)

- Alkalmazza a "C"-vel jelölt kiegészítőt. Csavarja fel a rögzítógombot (1) a hosszabbítóra (2), és csavarja fel a hosszabbítót (2) a kar végére (3).

3.6 AZ AKKUMULÁTOR BEKÖTÉSE (3.5. ábra)

Az akkumulátor (1) az ülés alatt található, a burkolat eltávolításával lehet hozzáférni (2). Kösse be az akkumulátor csatlakozóját (3) a gép csatlakozójához (4) és helyezze el a kábelt (5) az erre szolgáló mélyedésben (7). A csatlakozó (6) révén töltsse fel az akkumulátort a használati utasítások (lásd 6.2.3) szerint, ezután helyezze vissza a burkolatot (2).

3.7 A GYŰJTŐZSÁK FELSZERELÉSE (3.6. ábra)

- Alkalmazza a "D"-vel jelölt kiegészítőt. Szerelje fel a gyűjtőzsákokat az ábrán látható műveleti sorrend szerint.

3.8 A „MULCSOZÓ” TARTOZÉK FELSZERELÉSE (ha van) (3.7. ábra)

- Alkalmazza a "E"-vel jelölt kiegészítőt. Szerelje fel a markolatot (1) a deflektor dugóra (2) a tűskével (3), kalapács segítségével tolja be ütközésig. Illessze a rugó (4) egyik végét a deflektor dugó (2) nyílásába és rögzítse (6) a deflektor dugón (2) kialakított helyébe illesztett tűskével (5). Illessze a rugó másik végét (4) a kampó (7) szélesebb részébe. Egy csavarhúzóval akassza be a kampó keskenyebb részét (7) a markolat (1) furatába.

4. VEZÉRLÉSEK ÉS ELLENŐRZŐ MŰSZEREK

4.1 KORMÁNYKERÉK (4.1 ábra 1)

Az első kerekek elfordulását vezérli.

4.2 KÉZIFÉK KARJA (4.1 ábra 2)



A kézifék megakadályozza, hogy a gép elmozduljon, miután leparkolta. A karnak két állása van:

- «A» = Fék kiengedve
- «B» = Fék behúzva

- A kézifék behúzásához nyomja le pedlóg a pedált (4.11. vagy 4.21.), és állítsa a kart «B» állásba. Amikor leveszi a lábát a pedálról, a pedál az alsó állásban marad.
- A kézifék kiengedéséhez nyomja le a pedált (4.11. vagy 4.21.), és a kar visszaáll «A» állásba.

4.3 A VÁGÓEGYSÉGEK BEKAPCSOLÓ VEZÉRLÉSE ÉS FÉKJE (4.1 ábra 3)

Ennek a karnak két állása van, melyekre egy címke utal, jelentésük:

-  állás «A» = vágóegységek kikapcsolva
-  állás «B» = vágóegységek bekapcsolva

FONTOS *A kart finoman kell mozgatni, kerülje a hirtelen mozdulatokat.*

- Ha az előírt biztonsági feltételek betartása nélkül kapcsolja be a vágóegységeket, akkor a motor kikapcsol, vagy nem lehet beindítani (lásd 5.2.).
- A vágóegységek kikapcsolásakor («A» állás) egyidejűleg egy fék kerül működtetésre, mely öt másodpercen belül leállítja forgást.



4.4 A VÁGÁSI MAGASSÁGOT BEÁLLÍTÓ KAR (4.1 ábra 4)

A különböző állásokba állítható kar lehetővé teszi a vágás különböző magasságokra való beállítását.

- Amennyiben az egyik állásból egy másikba óhajtja áttenni, mozdítsa el oldalirányban a kart, és helyezze egy másik állásnak megfelelő vajatba.

4.5 KULCSOS KAPCSOLÓ (4.1 ábra 5)



Ennek a kulcsos vezérlésnek három állása van, melyek a következőknek felelnek meg:

-  «LEÁLLÁS» minden kikapcsolva;
-  «MENET» az összes funkció működésben van;
-  «BEINDÍTÁS» bekapcsolja az önindítót.

- Ha elengedi a kulcsot a «BEINDÍTÁS» állásban, az automatikusan visszatér a «MENET» állásba.

4.6 GÁZKAR (4.1 ábra 6)

A motor fordulatszámát szabályozza. Az adatlapon megjelölt állások a következőknek felelnek meg:

-  «STARTER» (ha van) hidegindítás
-  «LASSÚ» motor minimális fordulatszámon
-  «GYORS» motor maximális fordulatszámon

- A «STARTER» (ha van) állás a keverék dúsítását okozza, hidegindításkor és csak a ténylegesen szükséges ideig szabad használni.
- Helyváltoztatáskor a «LASSÚ» és a «GYORS» közötti köztes állást válassza.
- Fűnyíráskor a kart tegye «GYORS» állásba.

4.7 NYÍRÁS HÁTRAMENETBEN ENGEDÉLYEZŐ PEDÁL (4.1. ábra, 7 sz.)

A pedál nyomva tartásával lehetővé válik a hátramenet bekapcsolt vágóegységek mellett, anélkül, hogy a motor leállna.

Mechanikus erőátvitel

4.11 TENGELYKAPCSOLÓ / FÉKPEDÁL (4.2. ábra, 11 sz.)

- Ez a pedál kettős funkciót lát el: a menet elején tengelykapcsolóként működik, be- vagy kikapcsolja a kerekek meghajtását, később fékként működik, mely a hátsó kerekre hat.

FONTOS *Különös figyelmet fordítson arra, hogy a tengelykapcsolás szakasza ne legyen túl hosszú, hogy túl ne melegegjen a motor hajtószíja, melynek következményében károsodhat.*

MEGJEGYZÉS *Menet közben ne tartsa lábát a pedálon!*

4.12 SEBESSÉGVÁLTÓKAR (4.2. ábra, 12 sz.)

- A sebességváltókar hat állása van, melyek a négy előremeneti sebességnek, az üresnek «N» és a hátramenetnek «R» felelnek meg.
- Sebességváltáskor nyomja le félig a pedált (4.11.), és állítsa a sebességváltókart a címkén látható útmutatások szerint a kívánt sebességbe.

▲ FIGYELEM! A előremeneti fokozat álló helyzetben kell kapcsolni.

▲ FIGYELEM! A hátramenetet álló helyzetben kell kapcsolni.

Hidrosztatikus erőátvitel

4.21 FÉKPEDÁL (4.3 ábra, 21 sz.)

Ez a pedál a hátsó kerekre ható féket hozza működésbe.

4.22 MEGHAJTÁSPEDÁL (4.3 ábra, sz. 22)

Ennek a pedálnak a segítségével tudja a kerekre kapcsolni a meghajtást, valamint a gép sebességét – mind előre- mind hátramenetben – szabályozni.

- Az előremenet bekapcsolásához nyomja lába hegyével a pedált «F» irányba. Ha nagyobb erővel nyomja a pedált, fokozatosan növekszik a gép sebessége.
- A hátramenet bekapcsolásához nyomja sarkával a pedált «R» irányba.
- Ha felengedi a pedált, automatikusan visszaáll üres «N» állásba.

▲ FIGYELEM! A hátramenetet álló helyzetben kell kapcsolni.

MEGJEGYZÉS Amennyiben a meghajtáspedált behúzott kézzel (4.2.) hozza működésbe – mind előre- mind hátramenetben – a motor leáll.

4.23 HIDROSTATIKUS ERŐÁTVITELT KIIKTATÓ KAR (4.3. ábra, sz.23)

Ennek a karnak két állása van, melyeket egy adattábla mutat:

«A» = Erőátvitel bekapcsolva: menet és nyírás közben az összes használati feltételhez;

«B» = Erőátvitel kiiktatva: álló motor mellett jelentősen csökkenti a gép kézzel történő mozgatásához szükséges erőfelfejtést.

FONTOS Az erőátviteli berendezés károsításának elkerülése végett ezt a műveletet csak álló motor mellett, «N» állásban levő pedállal (4.22.) szabad elvégezni.

5. HASZNÁLATI SZABÁLYOK

5.1 BIZTONSÁGI TANÁCSOK

▲ FIGYELEM! Ha elsősorban dombos területeken használja (soha nem haladhatja meg a 10°-ot), olvassa el figyelmesen a biztonságos munkavégzésre vonatkozó előírásokat (lásd 5.5.).

FONTOS A vezérlések állásaira vonatkozó összes utalás a 4. fejezetben található.

5.2 A BIZTONSÁGI BERENDEZÉSEK BEAVATKOZÁSÁNAK KRITÉRIUMAI

IA biztonsági berendezések két kritérium szerint hatnak:

- a motor beindítását megakadályozzák, amikor nincs betartva az összes biztonsági feltétel;
- leállítják a motort, amint az egyik biztonsági feltétel megszőnik.

a) A motor beindításához mindenképpen szükséges:

- hogy az erőátvitel üresben legyen;
- hogy a vágóegységek ki legyenek kapcsolva;
- a kezelő üljön a helyén.

b) A motor leáll, amikor:

- a kezelő elhagyja az ülést;
- a kezelő felemeli a gyújtózáskötőt bekapcsolt vágóegységek mellett;
- a vágóegységet bekapcsolja felszerelt gyújtózáskötő nélkül;
- úgy húzza be a kézféket, hogy nem kapcsolta ki a vágóegységet;
- megnyomják a meghajtáspedált (lásd 4.22), miközben a kézfék be van húzva.

5.3 ELŐKÉSZÍTŐ MŰVELETEK A MUNKA MEGKEZDÉSE ELŐTT

A munka megkezdése előtt el kell végeznie egy sor ellenőrzést és műveletet, hogy a munka eredményes és teljesen biztonságos legyen.

5.3.1 Az ülés beállítása (5.1. ábra)

Az ülés helyzetének megváltoztatásához lazítsa meg a négy rögzítőcsavart (1), és mozgassa el a tartószerkezet nyílásai mentén.

Miután megtalálta a megfelelő helyzetet, húzza meg a négy csavart (1).

5.3.2 Gumiabroncsok nyomása (5.2 ábra)

A gumiabroncsok megfelelő légnomása alapvető feltétel a vágóegység-tárcsa tökéletes

beállításához, és ezért a pázsit egyenletes nyírásához.

Tekerje le a védősapkát, és csatlakoztassa a szelepeket egy manométerrel ellátott sűrítetlenségű-csaphoz, és állítsa be a nyomást a megadott értékekre.

5.3.3 Olaj- és benzinutántöltés

MEGJEGYZÉS *A motor használati utasításában adtuk meg a felhasználandó olaj és benzin típusát.*

Az olajsintjelző rúdhoz való hozzáféréshez döntse előre az ülést és vegye le az alatta levő burkolatot.

Álló motor mellett, ellenőrizze az olajsintet: a motor használati utasításában megadott pontos módozat szerint a mérőpálca MIN és MAX rovátkája között kell lennie. (5.3. ábra).

Az üzemanyag utántöltéshez használon töltéscsért. Ügyeljen arra, hogy ne töltsen teljesen tele a tartályt. (5.4. ábra)

A tartály űrtartalma kb. 4 liter.

⚠ VESZÉLY! *Az utántöltést álló motorral, nyílt vagy jól szellőző helyen kell elvégezni. Ne feledje soha, hogy a benzingőz gyúlékony! SOHA NE KÖZELÍTSEN NYÍLT LÁNGGAL A TARTÁLY NYÍLÁSÁHOZ, HOGY ELLENŐRIZZE A BENZIN MENNYISÉGÉT, ÉS NE DOHÁNYOZZON TANKOLÁS KÖZBEN!*

FONTOS *Ne öntsön benzint a műanyag részekre, mert károsíthatja azokat. Ha véletlenül mégis kifolyik a benzin, haladéktalanul öblítse le vízzel. A jótállás nem vonatkozik a karosszéria vagy a motor műanyag részein a benzin által okozott károkra.*

5.3.4 A gép előkészítése és a kimeneti védőrészek felszerelése (gyűjtőzsák, vagy oldalsó kidobás deflektor)

MEGJEGYZÉS *Ezzel a géppel a pázsit nyírása többféle módon végezhető, a felszerelt tartozékoktól függően. Ezek lehetnek az eredeti alapfelszereltség részei vagy külön megvásárolt tartozékok. A munka megkezdése előtt a tervezett fűnyírás munkának megfelelően készítse elő a gépet.*

A MŰVELETET ÁLLÓ MOTORRAL VÉGEZZE.

⚠ FIGYELEM! *Soha ne használja a gépet anélkül, hogy felszerelte volna a kimenet védőberendezéseit!*

• **A gép előkészítése a fűnyíráshoz és a fűgyűjtőzsákba való begyűjtéséhez (5.5. ábra)**

Kapcsolja fel a gyűjtőzsákat (1) úgy, hogy a két kapcsot (2) a két tartó (3) nyílásaiba helyezze.

• **A gép előkészítése a fűnyíráshoz és a fűapritásához („mulcsozó” funkció) (5.7. ábra)**

Ellenőrizze, hogy a vágóegység-tárcsa belseje tiszta legyen és fű- és sárlerakódástól mentes, mivel ez megnehezíti a mulcsozó deflektor dugó behelyezését.

Állítsa a vágóegység-tárcsát a legmagasabb állásba és illessze be a mulcsozó tartozékot (1) a kidobó nyíláson keresztül a kidobócsatornába, betolva egészen ütközésig.

Kapcsolja a két rugalmas feszítőt (2) a kidobócsatorna oldalain levő két furathoz (3). Ezután szerelje fel a gyűjtőzsákat a fenti útmutatás szerint.

• **A gép előkészítése a fűnyíráshoz és a fűoldalsó kidobásához (5.8 ábra)**

Emelje fel a biztonsági kart (1) és az oldalsó kidobás védőrészt (2). Kapcsolja fel az oldalsó kidobás deflektor (3) és engedje le a védőrészt (2), győződjön meg arról, hogy erősen kapcsolódjon a deflektor kiálló részeihez (3a). Az oldalsó kidobás deflektor akkor van helyesen felszerelve, ha a két nyíl egybeesik (4). Ezután szerelje fel a gyűjtőzsákat a fenti útmutatás szerint.

5.3.5 A gép üzembiztonságának és hatékonyságának ellenőrzése

1. Vizsgálja felül, hogy a biztonsági szerkezetek a megjelölt (lásd 5.2.) módon működnek-e.
2. Győződjön meg arról, hogy a fék szabályosan működik-e.
3. Ha a vágóegységek vibrálnak vagy nem biztos abban, hogy élesek-e, ne kezdjen hozzá a fűnyíráshoz. Soha ne feledje, hogy:
 - Az életlen vágóegység kitépi a fűvet és a pázsit elsárgulását okozza.
 - A meglazult vágóegység rendellenes vibrálást okoz, és veszélyforrást jelenthet.

⚠ FIGYELEM! *Ne használja a gépet, ha nem biztos hatékonyságában és biztonságos voltában. Haladéktalanul forduljon a márkakereskedőhöz a szükséges ellenőrzések és javítások elvégzése céljából.*

5.4 A GÉP HASZNÁLATA

5.4.1 Indítás

A motor indításához (5.9. ábra)

- nyissa ki a benzincsapot (1) (ha van), mely a bal hátsó kerék mögül érhető el;

- az erőátvitelt tegye üresbe («N») (lásd 4.12 vagy 4.22.);
- kapcsolja ki a vágóegységeket (lásd 4.3);
- dombos területeken húzza be a kéziféket;
- hidegindítás esetén kapcsolja be a startert (lásd 4.6.);
- amennyiben a motor már meleg, vagy starter nélküli, elegendő a kart a «LASSU» és «GYORS» állás közé tenni;
- dugja be az indítókulcsot, és fordítsa el «ME-NET» állásba az áramkör bekapcsolásához, majd az «BEINDÍTÁS» állásba a motor beindításához;
- miután megtörtént az indítás, engedje el a kulcsot.

Néhány másodperc után állítsa a gázkart «GYORS» majd «LASSU» állásba.

FONTOS *A startert (ha van) nyomban ki kell kapcsolni, amint a motor már rendszeren jár. Ha meleg motor mellett használja, szennyezheti a gyújtógyertyát és a motor szabálytalan működését okozhatja.*

MEGJEGYZÉS *Amennyiben az indítás nehézkes, ne használja hosszan az önindító motort, hogy az akkumulátor ne merüljön le, és a motor ne szívja meg túlzottan magát. Állítsa vissza a kulcsot «LEÁLLÁS» helyzetbe, várjon néhány másodpercet, és ismétlje meg a műveletet. Amennyiben a probléma továbbra is fennáll, nézze meg a használati utasítás "7." fejezetét és a motor használati utasítását.*

FONTOS *Soha ne feledje, hogy a biztonsági berendezések megakadályozzák a motor indítását, amikor nem tartja be a biztonságos munka feltételeit (lásd 5.2.). Ezekben az esetekben, miután visszaállította az indítás feltételeit, a kulcsot állítsa vissza «LEÁLLÁS» helyzetbe, csak ezután tudja a motort ismételten beindítani.*

5.4.2 Előremenet és helyváltoztatás

A helyváltoztatás közben:

- kapcsolja ki a vágóegységeket;
- állítsa a vágóegység-tárcsát a legmagasabb («7») állásba;
- állítsa a gázkart a «LASSU» és a «GYORS» állás közötti helyzetbe.

Mechanikus erőátvitel

- Nyomja le padlóg a pedált (lásd 4.11.), és a sebességváltókart tegye 1-es sebességfokozatba (lásd 4.12.).
- Tartsa nyomva a pedált, és engedje ki a kéziféket. Engedje fel lassan a pedált, amely így a "fék" funkcióból átáll a "tengelykapcsoló" funkcióra, és működésbe hozza a hátsó

- kerekeket (lásd 4.11.).

FIGYELEM! *IFokozatosan engedje fel a pedált, hogy a túl hirtelen sebességkapcsolás miatt ne emelkedjen fel a gép elülső része, és ne veszítse el az uralmat a gép felett.*

- Fokozatosan érje el a kívánt sebességet a gázkar és a sebességváltó segítségével.
- Sebességváltáshoz a pedált nyomja le féltűt (lásd 4.11.), hogy a tengelykapcsoló működésbe lépjen.

FONTOS *A előremeneti fokozat álló helyzetben kell kapcsolni.*

Hydrostatikus erőátvitel

- Engedje ki a kéziféket, és engedje fel a fékpedált (lásd 4.21.).
- Nyomja a meghajtás pedált (lásd 4.22) «F» irányba. A pedál nyomásának változtatásával és a gázkar állításával érje el a kívánt sebességet.

FIGYELEM! *A meghajtást az alább leírt (lásd 4.22.) módon kell bekapcsolni, hogy a túl hirtelen bekapcsolás miatt ne emelkedjen fel a gép elülső része, és ne veszítse el az uralmat a gép felett, különösen lejtőkön.*

5.4.3 Fékezés

Mechanikus erőátvitel

- A fékezéshez nyomja meg a pedált ütközésig (lásd 4.11), először a gázkar révén csökkentse a sebességet a fékző rendszer felleges túlterhelésének elkerülése érdekében.

Hydrostatikus erőátvitel

- Először csökkentse a gép sebességét a motor fordulatszámának csökkentésével, majd nyomja meg a fékpedált (lásd 4.21.) a sebesség további csökkentéséhez, egészen a megállásig.
- A meghajtáspedál felengedésével már érezhetően lassul a gép.

5.4.4 Hátramenet

FONTOS *A hátramenetbe mindig álló helyzetben kell váltani.*

FONTOS *Ahhoz, hogy hátramenetet tudjon*

végezni bekapcsolt vágóegységek mellett, meg kell nyomni és nyomva kell tartani az engedélyező pedált (lásd 4.7), ellenkező esetben a motor leáll.

Mechanikus erőátvitel

- Nyomja meg a pedált a gép leállításáig, tegye hátramenetbe a kar oldalirányú elmozdításával «R» állásba (lásd 4.12.). Fokozatosan engedje fel a pedált a tengelykapcsoló bekapcsolásához, és kezdje meg a hátramenetet.

Hidrosztatikus erőátvitel

- A gép leállítását követően kezdje meg a hátramenetet úgy, hogy a meghajtáspedált «R» irányba (lásd 4.22) nyomja.

5.4.5 Fűnyírás

A fűnyírás megkezdéséhez:

- tegye a gázkart «GYORS» állásba;
- állítsa a vágóegység-tárcsát a legmagasabb állásba;
- a vágóegységek bekapcsolása előtt melegítse be a motort néhány percre;
- a vágóegységeket (lásd 4.3.) csak a rövid szálú pázsit felett indítsa be, soha ne indítsa be kavicsos talajon vagy túl magas fűben;

FONTOS *Ha a vágóegységek túl magas fűben kerülnek beindításra, a motor fordulatszámja hirtelen csökkenthet és egyes esetekben akár le is állhat, vagy fennáll a tengelykapcsoló kopásának lehetősége.*

- nagyon fokozatosan és különösen óvatosan kezdjen a füves területen haladni, ahogy azt már a korábbiakban leírtuk;
- szabályozza be a sebességet és a vágási magasságot (lásd 4.4.) a pázsit jellegének megfelelően (a fű magassága, sűrűsége és nedvessége szerint).

Mechanikus erőátvitel

- – Magas és sűrű fű nedves pázsit:
 - 1-es sebességfokozat
- – Alacsony fű száraz pázsit:
 - 2-es és 3-as sebességfokozat

- **MEGJEGYZÉS** *A negyedik sebesség kizárólag a gép sík talajon való helyváltoztatásra szolgál.*

Hidrosztatikus erőátvitel

- A sebességet fokozatosan és progresszíven,
- a sebességszabályozó pedálra gyakorolt nyomással lehet változtatni.

- **FIGYELEM!** *Amikor dombos területen nyírja a fűvet, csökkentenie kell a sebességet: a biztonságos munka feltételeit csak így biztosítja (lásd 1A-C7-8-9).*

A sebességet mindig csökkenteni kell, amikor a motor fordulatszámja csökken. Ne feledje, ha a lenyírt fű mennyiségéhez képest magas a sebesség, a fűnyírás soha sem lesz jó minőségű. Minden alkalommal, amikor egy akadályon kell áthaladnia, kapcsolja ki a vágóegységeket, és a vágóegység-tárcsát állítsa a legmagasabb állásba.

5.4.6 A gyűjtőzsák üritése 5.10. ábra)

MEGJEGYZÉS *A gyűjtőzsákot csak kikapcsolt vágóegységek mellett lehet kiüríteni, ellenkező esetben a motor leáll.*

A gyűjtőzsák akkor van tele, amikor a lenyírt fű a pázsiton kezd maradni. Ha folytatja a fűnyírást tele gyűjtőzsákkal, eltömődhet a kivezető csatorna.

A gyűjtőzsák üritése:

- kapcsolja ki a vágóegységeket (lásd 4.3);
- csökkentse a motor fordulatszámát;
- tegye üresbe (N) (lásd 4.12. – Mechanikus erőátvitel vagy 4.22. – Hidrosztatikus erőátvitel), és állítsa meg a gépet;
- dombos területeken húzza be a kéziféket;
- fogja meg a hátsó fogantyút (1) és fordítsa meg a gyűjtőzsákot a kiürítéshez.

5.4.7 A kidobó csatorna kiürítése

Nagyon magas vagy nedves fű nyírása túl magas sebesség mellett a kidobó csatorna eltömődését okozhatja. Eltömődés esetén a következőket kell tenni:

- ne haladjon tovább, kapcsolja ki a vágóegységeket és állítsa le a motort;
- vegye le a gyűjtőzsákot;
- távolítsa el az összegyűlt fűvet a kidobó csatorna nyílásán keresztül.

FIGYELEM! *Ezt a műveletet mindig álló motor mellett kell végezni!*

5.4.8 A fűnyírás vége

A fűnyírás végeztével kapcsolja ki a vágóegységeket és csökkentse a motor fordulatszámát.

Visszamenet közben tartsa a vágóegység-tárcsát a legmagasabb állásban.

5.4.9 A munka vége

Állítsa meg a gépet, a gázkart tegye «LASSÚ» állásba, és állítsa le a motort úgy, hogy a kulcsot «LEÁLLÁS» helyzetbe fordítja. Miután leállította a motort, zárja el a benzincsapót (1) (ha van). (5.11. ábra)

FIGYELEM! *A visszacsapó láng elkerülése végett tartsa a gázkart «LASSÚ» állásban 20 másodpercig, mielőtt a motort kikapcsolja.*

FONTOS *Soha ne hagyja a kulcsot «MENET» állásban, amikor a motor nem jár, hogy le ne merüljön az akkumulátor.*

5.4.10 A gép tisztítása

Minden használat után tisztítsa meg kívülről a gépet, ürítse ki a gyújtózsákokat, és rázza meg, hogy a fű- és földmaradékokat eltávolítsa.

A karosszéria műanyag részeit vizes-tisztítószere szivaccsal törölje át. Ügyeljen arra, hogy ne vizesse be a motort, az elektromos részeket és az ülés alatt található elektronikus kártyát.

FONTOS *Soha ne használjon nagynyomású vízugarat vagy agresszív folyadékokat a karosszéria és a motor tisztításához!*

FIGYELEM! *A gép optimális hatékonysága és biztonsága érdekében ügyeljen arra, hogy a vágóegység-tárcsa felső részén ne gyűljön fel a száraz levágott fű és egyéb szennyeződés.*

Minden használat után tisztítsa meg gondosan a vágóegység-tárcsát, és távolítsa el a fűmaradékot és az egyéb szennyeződéseket.

FIGYELEM! *A vágóegység-tárcsa tisztítása során viseljen védőszemüveget, és távolítsa el a gép közeléből a személyeket vagy állatokat.*

- a) A vágóegység-tárcsa és a kidobó csatorna belső részének lemosását szilárd talajon végezze:
- készítse elő a gépet a legutoljára alkalmazott használati módnak megfelelően (lásd 5.3.4);
 - csatlakoztasson egy vízcsövet az erre a célra szolgáló csatlakozóhoz (1), és folyasson bele vizet (5.12. ábra);
 - üljön a vezetőülésbe;
 - engedje le teljesen a vágóegység-tárcsát;

- indítsa be a motort, és tartsa az erőátvitelt üresben;
- kapcsolja be a vágóegységeket és hagyja néhány percig forogni.

Vegye le a gyújtózsákokat, az oldalsó kidobás deflektort vagy a mulcsoszó tartozékot (ha van), öblítse le, és úgy tegye el, hogy hamar megszáradjon.

b) A vágóegység-tárcsa felső részének tisztításakor:

- engedje le teljesen a vágóegység-tárcsát («1» állás);
- a jobb és bal oldali védőszerkezet nyílásain át fújjon be sűrített levegőt. (5.13. ábra)

5.4.11 Tárolás és használat felfüggesztése huzamos időre

Amennyiben előreláthatóan huzamosabb ideig (1 hónapnál hosszabb ideig) nem fogja használni a gépet, kapcsolja le az akkumulátor vezetőkeleit, és kövesse a motor használati utasításában tartalmazott útmutatásokat.

(5.14. ábra) Zárja el az üzemanyag csapot (1). Egy fogóval távolítsa el a csőbilincset (2), ürítse ki az üzemanyagtartályt az üzemanyagcső (3) kihúzásával és fogja fel az üzemanyagot egy megfelelő edénybe.

Nyissa a csapot (1) és indítsa be a motort, és járassa egészen addig, amíg a csövekben és a karburátorban levő üzemanyag elfogyásakor le nem áll.

Csatlakoztassa ismét a csövet (3), ügyeljen a csőbilincs (2) megfelelő visszaszerelésére. Száraz, az időjárás viszonyosságaitól védett helyen tárolja a gépet, amennyiben lehetséges takarja le ponyvával (lásd 8.3).

FONTOS *Az akkumulátort száraz, hűvös helyen tárolja. Hosszú (1 hónapot meghaladó) üzem kívüli időszak előtt és a tevékenység megkezdése előtt mindig tölts fel az akkumulátort (lásd 6.2.3).*

A munka újraelkezdésekor győződjön meg arról, hogy a csövekből, a benzincsapból és a karburátorból nem szívárog-e benzin.

5.5 HASZNÁLAT DOMBOS TERÜLTEN (5.15. ábra)

Tartsa be a megadott korlátozásokat (max 10° - 17%).

FIGYELEM! *Dombos területeken az előremenet megkezdésekor mindig különösen óvatosnak kell lennie, hogy elkerülje a gép első részének telemelkedését. Csökkentse a*

sebességet, mielőtt dombos területen kezd haladni, különösen lejtő esetén.

⚠ VESZÉLY! *Soha ne használja a hátramenetet a sebesség csökkentésére lejtőn: elveszítheti az uralmát a gép felett, különösen csúszós talajon.*

Mechanikus erőátvitel

⚠ VESZÉLY! *Soha ne haladjon lejtőn úgy, hogy a sebességváltó üresben van vagy kikapcsolt tengelykapcsolóval! Tegye az egyik alacsony sebességbe a gépet, mielőtt álló helyzetben felügyelet nélkül hagyja.*

Hidrosztatikus erőátvitel

- Lejtőn meghajtáspedal (lásd 4.22) nélkül haladjon, hogy kihasználja a hidrosztatikus erőátvitel fékező hatását, amikor az erőátvitel nincs bekapcsolva.

5.6 TANÁCSOK A SZÉP PÁZSIT FENNTARTÁSÁHOZ

1. Amennyiben szép, zöld és puha pázsitot szeretne, azt rendszeresen kell nyírnia anélkül, hogy a fűvet megsértené. A pázsit többféle típusú fűből állhat. Gyakori nyírással a dúsabb gyökérzetű fűfélék növekednek, és tömör fűtakarót hoznak létre. Ellenkező esetben, ha ritkábban nyírja, elsősorban a magas és vadon növő fűfélék növekednek (lóhere, margaréta, stb.).
2. Ajánlatos a fűvet akkor nyírni, amikor a pázsit száraz.
3. A vágógépek legyenek épek és élesek, hogy a fűvet tisztán és ne tépve nyírják le, ellenkező esetben a fűvégek elszárgulhatnak.
4. A motort maximális fordulatszámon kell használni, mind a fű tiszta lenyírása érdekében, mind azért, hogy a lenyírt fűvet megfelelő erővel továbbítsa a kidobó csatornán keresztül.
5. A fűnyírás gyakoriságának a fű növekedéséhez kell igazodnia. Ne hagyja, hogy két fűnyírás között a fű nagyon megnöjön.
6. Az év legmelegebb és legszárazabb időszakában ajánlatos hagyni a fűvet egy kicsit magasabbra nőni, hogy elkerülje a talaj kiszáradását.
7. Egy megfelelően gondozott pázsiton a fű optimális magassága körülbelül 4-5 cm. Egy nyírással nem szabad a teljes magasság

- egy harmadánál többet lenyírni. Ha a fű nagyon magas jobb, ha a fűnyírást két alkalommal, egy nap kihagyásával végzi el. Először a nyírást a vágógépség legmagasabb állásában és esetleg csökkentett vágószélességen végezze, másodszor pedig a kívánt magasságon. (5.16. ábra)
8. A pázsit szebben fog kinézni, ha a nyírást a két irányban váltakozva végzi. (5.17. ábra)
 9. Amennyiben a kidobónyílás gyakran eltömődik fűvel, csökkentse a sebességet, mert az lehet az oka, hogy a pázsit viszonyaihoz képest magas a sebesség. Amennyiben a probléma továbbra is fennáll, lehetséges kiváltó okok lehetnek a nem kellően éles vágógépek vagy az, hogy a bordák profilja deformálódott.
 10. Különösen figyeljen, amikor bokrok és alacsony szegélyek közelében nyírja a fűvet, mert azok károsíthatják a vágógépség-tárcsa párhuzamosságát és peremét, valamint a vágógépeket.

6. KARBANTARTÁS

6.1 BIZTONSÁGI TANÁCSOK

⚠ FIGYELEM! *Haladéktalanul jelezze a márkakereskedőnek vagy a szakszervíznek, ha az alábbi géprészek működésében rendellenességet észlel:*

- fék,
- a vágógépek bekapcsoló és leállító vezérlései,
- az előre- vagy hátramenet bekapcsolása.

6.2 RENDES KARBANTARTÁS

A táblázat célja, hogy segítsen Önnek a gép hatékonyságának és üzembiztos állapotának megőrzésében. Tartalmazza a főbb elvégzendő műveleteket és azok elvégzésének gyakoriságát.

Az itt látható mezőkbe feljegyezheti a beavatkozás végrehajtásának dátumát vagy az üzemórászámot.

Beavatkozás		Üzemóra	Elvégezve (dátum vagy üzemóra)						
1.	GÉP								
1.1	Vágóegységek rögzítésének és élességének ellenőrzése ³⁾	25							
1.2	A vágóegységek cseréje ³⁾	100							
1.3	Hajtósíj ellenőrzése ³⁾	25							
1.4	Hajtósíj cseréje ^{2) 3)}	–							
1.5	Vágóegységek vezérsíjának ellenőrzése ³⁾	25							
1.6	Vágóegységek vezérsíjának cseréje ^{2) 3)}	–							
1.7	Fék ellenőrzés és beállítás ³⁾	25							
1.8	Meghajtás ellenőrzése és beállítása ³⁾	25							
1.9	Vágóegységek bekapcsolásának és fékezésének ellenőrzése ³⁾	25							
1.10	Az összes rögzítés ellenőrzése	25							
1.11	Általános kenés ⁴⁾	25							
2.	MOTOR ¹⁾								
2.1	Motorolaj cseréje	...							
2.2	Levegőszűrő ellenőrzése és tisztítása	...							
2.3	Levegőszűrő cseréje	...							
2.4	Benzinszűrő ellenőrzés	...							
2.5	Benzinszűrő cseréje	...							
2.6	Gyújtógyertyák érintkezéseinek ellenőrzése és tisztítása	...							
2.7	Gyertya cseréje	...							

¹⁾ A motor használati utasításában találja a teljes felsorolást és a gyakoriságot.

²⁾ Forduljon a márkakereskedőhöz, ha működési rendellenességet észlel.

³⁾ Ezt a műveletet a márkakereskedő vagy a szakszerviz végezze el.

⁴⁾ Ezen túl az összes illesztés általános kenését minden alkalommal el kell végezni, amikor előreláthatólag hosszú ideig nem fogja használni a gépet.

6.2.1 Motor (6.1 ábra)

Tartsa be a motor használati utasításában feltüntetett összes előírást.

A motorolaj leeresztéséhez használjon egy megfelelő fecskendő (2) (rendelhető kiegészítő), miután kicsavarta a töltődugót (1).

Illeszen a fecskendőre (2) egy megfelelő átmérőjű, legalább 400 mm hosszú csövet (3); illesse be a csövet (3) a nyílásba és szívja ki az összes motorolajat. A teljes leürítéshez ismétlje meg néhányszor a műveletet.

6.2.2 Hátsó tengely

Lezárt egységblokkból áll, nem igényel semmilyen karbantartást. Állandó kenésre van feltöltve, amelyet nem kell cserélni vagy utántölteni.

6.2.3 Akkumulátor (6.2 ábra)

Alapvetően fontos az akkumulátor gondos karbantartása a megfelelő teljesítmény biztosításához.

Az akkumulátort rendszeresen fel kell tölteni a tartozék akkumulátortöltő segítségével (ha van).

Gépének akkumulátorát teljesen fel kell tölteni:

- a gép első használata előtt;
- a motor minden 20. beindítása után;
- a gép minden huzamosabb állási időszaka előtt;
- a gép üzembe helyezése előtt huzamosabb állási időszak után.

Figyelmesen olvassa el, és tartsa be az akkumulátorhoz mellékelte használati utasításban leírt utántöltési eljárást. Amennyiben nem tartja be az eljárást, vagy az akkumulátor nem töltődik fel, az akkumulátor részei helyrehozhatatlan károkat szenvedhetnek.

A lemerült akkumulátort a lehető legrövidebb időn belül újra **kell** tölteni.

FONTOS *A feltöltést állandó feszültségű készülékkel kell elvégezni. Egyéb töltőrendszerek helyrehozhatatlan károkat okozhatnak az akkumulátorban.*

A gépen található egy, a feltöltésre szolgáló csatlakozó (1), melyet a géphez adott (ha van) vagy külön rendelhető fenntartó akkumulátortöltő megfelelő aljzatához kell csatlakoztatni (lásd 8.2).

FONTOS *Ezt a csatlakozóaljzatot kizárólag a gyártó által előírt fenntartó akkumulátortöltő csatlakoztatására használja. Alkalmazásához:*

- kövesse a vonatkozó használati utasításban megadott útmutatásokat;
- kövesse az akkumulátor használati utasításban megadott útmutatásokat.

6.3 A GÉPEN TÖRTÉNŐ BEAVATKOZÁSOK

6.3.1 A vágógység-tárcsa beállítása (6.3 ábra)

A vágógység-tárcsa megfelelő beállítása alapvető fontosságú a pázsit egyenletes nyírásához.

Ha a nyírás egyenetlen, ellenőrizze a gumiabroncsok nyomását.

Amennyiben ez nem elegendő az egyenletes nyíráshoz, forduljon a márkakereskedőhöz és kérje a szükséges ellenőrzések elvégzését, továbbá a vágógység-tárcsa beállítását.

6.3.2 Kerékcseré (6.4 ábra)

Sik helyzetben levő géppel, a cserélendő kerék oldalán helyezzen alátéteket az alváz egyik tartóeleme alá.

A kerekeket egy rugalmas gyűrű (1) tartja, melyet csavarhúzóval lehet eltávolítani.

MEGJEGYZÉS *Az egyik vagy mindkét hátsó kerék cseréje esetén ellenőrizze, hogy azok külső átmérőjének különbsége ne legyen 8-0 mm-nél nagyobb, ellenkező esetben, az egyenetlen nyírás elkerülése érdekében végezze el a vágógység-tárcsa beállítását.*

FONTOS *A kerék visszaszerelése előtt kenje meg a tengelyt zsírral. Gondosan helyezze vissza a rugalmas gyűrűt (1) és az alátétet (2).*

6.3.3 A gumiabroncsok javítása vagy cseréje

A cserét illetve a defekt javítását minden esetben gumijavítónak kell elvégeznie a felhasznált abroncs típusnak megfelelően.

6.3.4 Olvadóbiztosíték cseréje (6.5 ábra)

Az elektromos berendezést és az elektronikus kártyát olvadóbiztosíték védi.

Beavatkozása leállítja a motort. Ebben az esetben távolítsa el a burkolatot (1) az akkumulátor mellett levő biztosítékhoz (2) való hozzáféréshez. Az olvadóbiztosíték kapacitása az olvadóbiztosítékon magán van feltüntetve.

FONTOS *A kiolvadt olvadóbiztosíték cseréjekor mindig ugyanolyan típusú és kapacitású olvadóbiztosítékot kell használni.*

Amennyiben a biztosíték kiolvadását kiváltó okot nem tudja elhárítani, forduljon a márkaszervizhez.

6.3.5 A vágógység leszerelése, cseréje és visszaszerelése

▲ FIGYELEM! *Használjon munkakesztyűt, amikor a vágógységhez nyúl.*

▲ FIGYELEM *A sérült vagy elgörbült fűnyírókéseket mindig cserélje ki, soha ne próbálja megjavítani! MINDIG EREDETI VÁGÓGYSÉGEKET ALKALMAZZON!*

Ezen a gépen a ii. oldal táblázatában megadott kóddal jelölt vágógységeket kell alkalmazni.

Mivel a gép folyamatos fejlesztés tárgyát képezi, lehetőség nyílik hasonló jellegű és tulajdonságú biztonságos és tökéletes működést biztosító vágógységekre kicserélni a gyárilag beszereltek.

7. ÚTMUTATÓ A PROBLÉMÁK AZONOSÍTÁSÁHOZ

PROBLÉMA	VALÓSZÍNŰ OK	MEGOLDÁS
1. Kulcs «BEINDÍTÁS» állásban, az önindító motor nem forog.	<p>Az elektronikus kártya leállása az alábbi okok miatt:</p> <ul style="list-style-type: none"> – lemerült akkumulátor – kiolvadt biztosíték – bizonytalan testelés motoron vagy alvázon – mikrokapcsolók testelés csatlakozásainak megszakadása – önindító motor testelése bizonytalan – nincsenek meg az indítás feltételei 	<p>Fordítsa a kulcsot «LEÁLLÁS» pozícióba, és keresse meg a meghibásodás okait:</p> <ul style="list-style-type: none"> – töltse fel az akkumulátort (lásd 6.2.3.) – cserélje ki az olvadóbiztosítékot (10 A) (lásd 6.3.4) – ellenőrizze a fekete testvezetékek csatlakozását – ellenőrizze a csatlakozásokat – ellenőrizze a testvezetékek csatlakozását – ellenőrizze, hogy az indításhoz szükséges feltételek be legyenek tartva (lásd 5.2.a)
2. Kulcs «BEINDÍTÁS» állásban, önindító motor forog, de a motor nem indul be	<ul style="list-style-type: none"> – nem érkezik benzin – gyújtási probléma 	<ul style="list-style-type: none"> – ellenőrizze a szintet a tartályban (lásd 5.3.3.) – ellenőrizze a benzinszűrőt – ellenőrizze a gyújtógyertya sipkájának rögzítését – ellenőrizze, hogy az elektródok tiszták-e, és hogy közöttük a távolság megfelelő-e
3. A motor leáll	<p>Az elektronikus kártya leállása az alábbi okok miatt:</p> <ul style="list-style-type: none"> – mikrokapcsolók testelés csatlakozásainak megszakadása – lemerült akkumulátor – akkumulátor nincs jól bekötve (bizonytalan érintkezések) – motor testelése bizonytalan 	<p>Fordítsa a kulcsot «LEÁLLÁS» pozícióba, és keresse meg a meghibásodás okait:</p> <ul style="list-style-type: none"> – ellenőrizze a csatlakozásokat – töltse fel az akkumulátort (lásd 6.2.3.) – ellenőrizze a csatlakozásokat (lásd 3.5) – ellenőrizze a motor testelését
4. Nehézkes indítás vagy a motor szabálytalan működése	<ul style="list-style-type: none"> – porlasztási problémák 	<ul style="list-style-type: none"> – tisztítsa meg, vagy cserélje ki a levegőszűrőt – tisztítsa meg a porlasztó edényét – ürítse ki a tartályt, és töltsön bele friss benzint – ellenőrizze, és szükség esetén cserélje ki a benzinszűrőt
5. Motor teljesítményének csökkenése fűnyírás közben	<ul style="list-style-type: none"> – a nyírás magassághoz képest magas sebesség 	<ul style="list-style-type: none"> – csökkentse a sebességet és/ vagy emelje meg a vágási magasságot (lásd 4.4.)
6. A vágóegység bekapcsolásakor a motor kikapcsol	<ul style="list-style-type: none"> – a vágóegység kapcsolókarján végzett mozgás túl gyors – nincsenek meg a bekapcsolás feltételei 	<ul style="list-style-type: none"> – lassabban végezze el a bekapcsoló mozgást – ellenőrizze, hogy a biztonsági feltételek be legyenek tartva (lásd 5.2.b)

PROBLÉMA	VALÓSZÍNŰ OK	MEGOLDÁS
7. Szabálytalan fűnyírás és elégtelen összegyűjtés	<ul style="list-style-type: none"> – vágóegység-tárcsa nem párhuzamos a talajjal – a vágóegységek nem hatékonyak – a nyírás magasságához képest magas sebesség – a csatorna eltömődött – a vágóegység-tárcsa tele van fűvel 	<ul style="list-style-type: none"> – ellenőrizze a gumiabroncsok nyomását (lásd 5.3.2.) – állítsa helyre a vágóegység-tárcsa beállítását a talajhoz képest (lásd 6.3.1) – forduljon a márkakereskedőhöz – csökkentse a sebességet és/vagy emelje meg a vágási magasságot (lásd 5.4.5) – várja meg, hogy a fű megszáradjon – vegye le a gyűjtőzsákokat, és ürítse ki a csatornát (lásd 5.4.7.) – tisztítsa meg a vágóegység-tárcsát (lásd 5.4.10)
8. Működés közben rendellenesen vibrál	<ul style="list-style-type: none"> – nem kiegyensúlyozott vágóegységek – meglazult vágóegységek – a rögzítések kilazultak 	<ul style="list-style-type: none"> – forduljon a márkakereskedőhöz – forduljon a márkakereskedőhöz – ellenőrizze és húzza meg a motor és az alváz rögzítő csavarjait
9. A vágóegységeket nem lehet bekapcsolni vagy kikapcsolásukkor nem állnak le azonnal.	<ul style="list-style-type: none"> – bekapcsoló rendszer problémái 	<ul style="list-style-type: none"> – forduljon a márkakereskedőhöz
10. Bizonytalan vagy nem hatékony fékezés	<ul style="list-style-type: none"> – a fék nincs megfelelően be szabályozva 	<ul style="list-style-type: none"> – forduljon a márkakereskedőhöz
11. Egyenetlen haladás, elégtelen húzóerő az emelkedőn, vagy a gép eleje hajlamos a felemelkedésre.	<ul style="list-style-type: none"> – problémák a szíjjal, vagy a kapcsolószerkezettel 	<ul style="list-style-type: none"> – forduljon a márkakereskedőhöz
12. Járó motor mellett, a meghajtás pedállal a gép nem mozdul el (hidrosztatikus erőátvitelű)	<ul style="list-style-type: none"> – kioldó kar «B» állásban 	<ul style="list-style-type: none"> – állítsa vissza «A» (* 4.33) állásba «A» (lásd 4.23)

Amennyiben a fent leírt műveletek elvégzése után a problémák továbbra is fennállnak, forduljon a márkakereskedőhöz.

⚠ FIGYELEM! *Soha ne próbálja meg elvégezni a komolyabb javításokat, ha nem rendelkezik az azokhoz szükséges műszaki tudással és szerszámokkal! Minden rosszul végrehajtott beavatkozás automatikusan a Garancia megszűnését vonja maga után, és a Gyártó elhárít minden felelősséget.*



Za motor i akumulator pročitajte odgovarajuće priručnike za uporabu.

KAZALO

1. SIGURNOSNE UPUTE	1
2. POZNAVANJE STROJA	4
3. RASPAKIRAVANJE I MONTAŽA	6
4. UPRAVLJAČKI ELEMENTI I KONTROLNI INSTRUMENTI	7
5. PRAVILA UPORABE	9
5.1 Sigurnosne preporuke	9
5.2 Kriteriji interveniranja sigurnosnih naprava	9
5.3 Pripremne radnje prije početka rada	9
5.4 Uporaba stroja	10
5.5 Uporaba na terenima s nagibom	13
5.6 Nekoliko savjeta za održavanje urednog travnjaka	13
6. ODRŽAVANJE	14
6.1 Sigurnosne preporuke	14
6.2 Redovno održavanje	14
6.3 Zahvati na stroju	15
7. VODIČ ZA RJEŠAVANJE PROBLEMA ...	16

KAKO SE SLUŽITI PRIRUČNIKOM

Određeni odjeljci u tekstu priručnika, koji sadrže informacije od posebnog značaja glede sigurnosti ili rada, različito su označeni prema sljedećem kriteriju:

NAPOMENA ili **VAŽNO**

Navodi detalje ili druge elemente u vezi s već prethodno naznačenim, u svrhu izbjegavanja oštećenja stroja ili prouzročenja štete.

⚠ POZOR! *Mogućnost nanošenja ozljeda sebi ili drugim osobama u slučaju nepoštivanja pravila.*

⚠ OPASNOST! *Mogućnost nanošenja teških ozljeda opasnih po život sebi ili drugim osobama u slučaju nepoštivanja pravila.*

U priručniku se opisuje više izvedbi stroja, koje se mogu razlikovati u prvom redu po:

- vrsti prijenosa: s mehaničkim mjenjačem ili s neprekidnim hidrostatskim podešavanjem brzine. Modeli s hidrostatskim prijenosom raspoznaju se po natpisu "HYDRO" na identifikacijskoj etiketi (vidi 2.2);

- komponentama ili dodatnoj opremi koje nisu raspoložive na svim tržištima;
- posebnju opremi.

Oznakom , nakon koje slijedi oznaka odgovarajuće izvedbe stroja, istaknuta je svaka razlika po pitanju uporabe.

NAPOMENA Sve naznake "prednje", "straznje", "desno" i "lijevo" odnose se na rukovatelja u sjedećem položaju. (Sl. 1.1)

VAŽNO Sve radnje u vezi s uporabom i održavanjem motora i akumulatora koje nisu opisane u ovom priručniku pogledajte u specifičnim priručnicima za uporabu koji čine sastavni dio dostavljene dokumentacije.

1. SIGURNOSNE UPUTE savjesno ih se pridržavajte

A) OSPOSOBLJAVANJE

- 1) **POZOR!** Pažljivo pročitajte ove upute prije početka uporabe stroja. Upoznajte se s upravljačkim elementima i primjerenom uporabom stroja. Naučite brzo zaustavljati motor. Nepoštivanje upozorenja i uputa može prouzročiti požare i/ili teške ozljede. Čuvajte sva upozorenja i upute za buduće potrebe.
- 2) Nemojte nikad dopuštati da stroj koriste djeca ili osobe koje nisu dovoljno upoznate s uputama. Lokalnim zakonima može biti određena najniža dob korisnika.
- 3) Nemojte nikad koristiti stroj ako se u blizini nalaze osobe, naročito djeca, ili životinje.
- 4) Stroj se ne smije koristiti ako se rukovatelj osjeća umorno ili loše ili ako se nalazi pod utjecajem lijekova, droga, alkohola ili štetnih tvari koje mogu smanjiti psihofizičke sposobnosti.
- 5) Ne zaboravite da je rukovatelj (ili korisnik) odgovoran za nesreće i nepredviđene slučajeve koji mogu oštetiti druge osobe ili njihovu imovinu. Odgovornost korisnika podrazumijeva procjenu potencijalnih opasnosti terena na kojem se radi te poduzimanje svih potrebnih mjera kako bi se zajamčila vlastita sigurnost i sigurnost drugih osoba, a posebno na padinama, neravnim, klizavim ili nestabilnim terenima.
- 6) U slučaju prodaje ili posuđivanja stroja drugima, uvjerite se da korisnik pregleda upute za uporabu u ovom priručniku.
- 7) Nemojte prevoziti djecu ili druge putnike na stroju jer bi mogli pasti i zadobiti teške ozljede,

odnosno ugroziti sigurnu vožnju.

8) Operater stroja se mora strogo pridržavati uputa za vožnju, a posebno:

- ne smije odvracati pozornost i mora zadržati potrebnu koncentraciju tijekom rada;
- mora imati na umu nemogućnost uspostavljanja kontrole nad strojem pomoću kočnica u slučaju otklizavanja na padini. Osnovni uzroci gubitka kontrole su:
 - neprianjanje kotača;
 - prevelika brzina;
 - neprikladno kočenje;
 - neprikladnost stroja vrsti uporabe;
 - nepoznavanje učinaka koji mogu proizići iz uvjeta na terenu, posebno na padinama;
 - nepravilna uporaba kao vozilo za vuču.

9) Stroj ima niz mikroprekidača i sigurnosnih naprava koje se ne smije nikad neovlašteno dirati ili skidati, inače se jamstvo poništava uz odricanje svake odgovornosti proizvođača. Prije korištenja stroja uvijek provjerite rade li sigurnosne naprave.

B) PRIPREMNE RADNJE

1) Prilikom uporabe stroja uvijek nosite jaku radnu obuću, otpornu na klizanje, i duge hlače. Nemojte pokretati stroj ako ste bosih nogu ili u otvorenim sandalama. Izbjegavajte nošenje lančića, narukvica, odjeće s lepršavim dijelovima ili vrpčama, kao i kravate. Dugu kosu treba povezati. Uvijek nosite zaštitne slušalice.

2) Podrobno pregledajte cijelo radno područje i odstranite sve što bi stroj mogao odbaciti ili što bi moglo oštetiti sustav noža i motor (kamenje, granje, željezne žice, kosti itd.).

3) **POZOR: OPASNOST!** Benzin je vrlo zapaljiv.

- Čuvajte gorivo u odgovarajućim posudama;
- dolijevajte gorivo pomoću lijevka i samo na otvorenom prostoru, nemojte pušiti za vrijeme vršenja ove radnje, kao ni pri svakom rukovanju gorivom;
- dolijevanje treba obaviti prije pokretanja motora; nemojte dodavati benzin niti skidati poklopac spremnika dok motor radi ili je topao;
- ako se benzin izlije, nemojte pokretati motor nego udaljite stroj iz područja na kojem se gorivo izlilo, kako bi se spriječila mogućnost izbijanja požara – i to sve dok gorivo ne ispari, a benzinske pare se ne rasprše;
- uvijek vratite na mjesto i dobro zategnite poklopce spremnika i posude s benzinom.

4) Zamijenite oštećene prigušivače.

5) Prije uporabe izvršite opći pregled stroja, a naročito provjerite:

izgled noža te kontrolirajte da vijci i sustav noža nisu istrošeni ili oštećeni. Oštećene ili istrošene noževe i vijke zamijenite zajedno, kako bi se održala izbalansiranost. Eventualne popravke

treba izvršiti u specijaliziranom centru.

6) Periodično kontrolirajte stanje akumulatora. Zamijenite ga u slučaju oštećenja njegovog plašta, poklopca ili stezaljki.

7) Prije početka rada uvijek montirajte zaštitu na izlaz (košaru za sakupljanje trave, štitnik bočnog ili štitnik stražnjeg otvora za izbacivanje).

C) TIJEKOM UPORABE

1) Nemojte pokretati motor u zatvorenim prostorima gdje se mogu nakupiti opasni dimovi ugljičnog monoksida. Postupak pokretanja motora mora se obavljati na otvorenom i prozračnom mjestu. Imajte na umu da su ispušni plinovi otrovni.

2) Radite samo uz dnevno svjetlo ili uz dobru rasvjetu te u uvjetima dobre vidljivosti. Udaljite osobe, djecu i životinje iz radnog područja.

3) Po mogućnosti izbjegavajte rad na mokroj travi. Izbjegavajte raditi po kiši i ako postoji rizik od nevremena. Nemojte koristiti stroj po ružnom vremenu, naročito ako postoji vjerojatnost sijevanja.

4) Prije pokretanja motora isključite nož ili priključno vratilo i stavite prijenos u prazni hod.

5) Posvetite posebnu pažnju kad se približavate preprekama koje bi mogle ograničiti vidljivost.

6) Prilikom parkiranja stroja aktivirajte parkirnu kočnicu.

7) Stroj ne smijete koristiti na padinama većim od 10° (17%), bez obzira na smjer kretanja.

8) Imajte na umu da ne postoji "sigurna" padina. Kretanje na travnjacima s nagibom zahtijeva posebnu pozornost. Kako biste izbjegli prevrtanja ili gubitak kontrole nad strojem:

- nemojte se naglo zaustavljati ni kretati iz mjesta na uzbrdici ili nizbrdici;
- lagano uključite pogon i uvijek držite aktiviran stupanj prijenosa, naročito na nizbrdici;
- na padinama i u uskim zavojevima potrebno je smanjiti brzinu;
- pazite na izbočine, jarke i skrivene opasnosti;
- nemojte nikad kositi u poprečnom smjeru padine. Na travnjacima s nagibom treba se kretati uzbrdo/nizbrdo, a nikad poprijeko, jako pazeći pri promjeni smjera kretanja te da uzvodni kotači ne bi došli u dodir s preprekama (kamenjem, granama, korijenjem itd.) koje bi mogle prouzročiti bočno klizanje, prevrtanje ili gubitak kontrole nad strojem.

9) Smanjite brzinu prije svake promjene smjera kretanja na terenima s nagibom i uvijek aktivirajte parkirnu kočnicu prije nego što stroj ostavite zaustavljen i bez nadzora.

10) Budite vrlo pažljivi u blizini provalija, jaraka ili nasipa. Stroj se može prevrnuti ako jedan kotač prijeđe preko nekog ruba ili ako se rub sruši.

11) Obratite najveću moguću pažnju prilikom

kretanja unatrag te rada pri kretanju unatrag. Prije i za vrijeme kretanja unatrag gledajte iza sebe, kako biste se uvjerali da nema prepreka.

12) Budite oprezni pri vuči tereta ili uporabi teških alata:

- koristite samo odobrena mjesta za priključak šipki za vuču;
- ograničite teret na količinu koju je lako kontrolirati;
- nemojte naglo zakretati. Budite oprezni prilikom kretanja unatrag;
- koristite protutege ili utege na kotačima kad se to savjetuje u priručniku za uporabu.

13) Isključite nož ili priključno vratilo prilikom prelaženja preko netravnatih područja, prilikom premještanja s ili na područje na kojem treba pokositi travu i držite sustav noža u najvišem položaju.

14) Prilikom uporabe stroja blizu ceste, pazite na promet.

15) **POZOR!** Stroj nema homologaciju za uporabu na javnim cestama. Smije ga se primjenjivati (temeljem prometnih propisa) isključivo na privatnim površinama zatvorenim za promet.

16) Nemojte nikad koristiti stroj ako su zaštitne oštećene, odnosno ako nema košare za sakupljanje trave, štitnika bočnog otvora za izbacivanje ili štitnika stražnjeg otvora za izbacivanje.

17) Ruke i stopala nemojte nikad približavati niti stavljati ispod rotirajućih dijelova. Držite se uvijek daleko od otvora za izbacivanje.

18) Stroj nemojte ostavljati zaustavljen u visokoj travi dok motor radi, jer bi to moglo izazvati požar.

19) Kad koristite dodatnu opremu, otvor za izbacivanje nemojte nikad usmjeravati prema osobama.

20) Koristite samo dodatnu opremu koju je odobrio proizvođač stroja.

21) Nemojte koristiti stroj ako dodatna oprema/alati nisu postavljeni u predviđenim točkama.

22) Pazite prilikom uporabe košara za sakupljanje trave i dodatne opreme, koje mogu promijeniti stabilnost stroja, a naročito na padinama.

23) Nemojte preinačivati podešenost motora i nemojte dopustiti da motor dostigne pretjerani broj okretaja.

24) Nemojte dodirivati komponente motora koji se tijekom uporabe zagriju. Rizik od opeklina.

25) Isključite nož ili priključno vratilo, stavite u prazni hod i aktivirajte parkirnu kočnicu, zaustavite motor i izvadite ključ (i uvjerite se da su se svi dijelovi u pokretu potpuno zaustavili)

- svaki put kad stroj ostavljate bez nadzora ili napuštate vozačko mjesto:
- prije uklanjanja uzroka blokade ili prije čišćenja odvodnog kanala;
- prije provjere, čišćenja ili vršenja nekog zahvata na stroju;
- nakon udara u strano tijelo. Prije ponovne

uporabe stroja utvrdite eventualnu štetu na njemu i izvršite potrebne popravke.

26) Isključite nož ili priključno vratilo i zaustavite motor (i uvjerite se da su se svi dijelovi u pokretu potpuno zaustavili):

- prije dolijevanja goriva;
- prilikom svakog skidanja ili ponovnog postavljanja košare za sakupljanje trave;
- prilikom svakog skidanja ili ponovnog postavljanja usmjerivača za bočno izbacivanje;
- prije podešavanja visine košnje ako tu radnju nije moguće obaviti s mjesta osobe koja upravlja strojem.

27) Prilikom prijevoza i nekorištenja, nož ili priključno vratilo moraju biti isključeni.

28) Prije zaustavljanja motora, smanjite ubrzanje. Po završetku rada, zatvorite dotok goriva prema uputama iz priručnika.

29) Pazite na sustav noževa u slučaju više od jednog noža, jer jedan nož koji rotira može odrediti rotiranje ostalih.

30) **POZOR** - U slučaju lomova ili nesreća za vrijeme rada, odmah zaustavite motor i udaljite stroj kako ne bi prouzročio još veću štetu; u slučaju nesreća s osobnim ozljedama ili ozljeda trećih, odmah se pobrinite za pružanje prve pomoći najprimjerenije situaciji i obratite se zdravstvenoj ustanovi radi potrebnog liječenja. Temeljito uklonite eventualne trunke koji bi – ako ostanu neprimijećeni – mogli prouzročiti oštećenja ili nanijeti ozljede osobama ili životinjama.

31) **POZOR** – Razine buke i vibracija koje se navode u ovim uputama predstavljaju maksimalne vrijednosti pri korištenju stroja. Uporaba neizbalansiranog noža, prevelika brzina kretanja i neodržavanje bitno utječu na emisiju zvuka i vibracije. Posljedično tome treba usvojiti preventivne mjere za uklanjanje mogućih oštećenja prouzročenih velikom bukom i naprezanjima uslijed vibracija; brinite se za održavanje stroja, nosite slušalice za zaštitu od buke, tijekom rada pravite stanke.

D) ODRŽAVANJE I SKLADIŠTENJE

1) **POZOR!** – Izvadite ključ i pročitajte odgovarajuće upute prije početka vršenja bilo kakvog zahvata čišćenja ili održavanja. Nosite odgovarajuću odjeću i radne rukavice u svim situacijama koje mogu biti opasne po ruke.

2) **POZOR!** – Stroj se ne smije koristiti ako su dijelovi istrošeni ili oštećeni. Pokvarene ili oštećene dijelove treba zamijeniti, a nikad popravljati. Koristite samo originalne rezervne dijelove: uporaba neoriginalnih i/ili nepravilno montiranih rezervnih dijelova ugrožava sigurnost stroja, može prouzročiti nesreće ili tjelesne ozljede i oslobađa Proizvođača od bilo kakve obaveze ili odgovornosti.

3) Sve zahvate vezane za održavanje i podeša-

vanje koji nisu opisani u ovom priručniku mora obaviti vaš prodavač ili specijalizirani centar, koji raspoložu potrebnim znanjem i opremom, kako bi se osiguralo pravilno izvršavanje posla i očuvala prvobitna sigurnost stroja. Zahvati izvršeni u neprimjerenim strukturama ili od strane nekvalificiranog osoblja poništavaju bilo koji oblik jamstva i bilo kakve obaveze ili odgovornosti proizvođača.

4) Nakon svake uporabe, izvadite ključ i provjerite da nema oštećenja.

5) Pazite na zategnutost matica i vijaka, kako biste bili sigurni da je stroj uvijek u sigurnim radnim uvjetima. Redovno održavanje osnovni je uvjet sigurnosti i održavanja učinkovitosti.

6) Redovito provjeravajte jesu li vijci noža pravilno zategnuti.

7) Pri rukovanju, demontiranju ili ponovnom montiranju noževa nosite radne rukavice.

8) Nakon oštrenja, pobrinite se za balansiranje noževa. Sve radnje vezane uz noževe (demontiranje, oštrenje, balansiranje, ponovno montiranje i/ili zamjena) su zahtjevni poslovi za koje je, osim uporabe posebnog alata, potrebna i specifična stručnost; stoga ih, iz sigurnosnih razloga, mora uvijek obavljati specijalizirani centar.

9) Redovito provjeravajte rad kočnica. Važno je obavljati održavanje kočnica i – ako treba, popraviti ih.

10) Često provjeravajte štitnik bočnog, odnosno stražnjeg otvora za izbacivanje, košaru za sakupljanje trave i usisnu rešetku. Ako su oštećeni, zamijenite ih.

11) Zamijenite naljepnice na kojima se navode upute i poruke s upozorenjima ako su oštećene.

12) Kad stroj treba spremiti ili ostaviti bez nadzora, spustite sustav noževa.

13) Spremite stroj na djeci nedostupnom mjestu.

14) Ako u spremniku stroja ima benzina, nemojte ga spremati u prostoriju u kojoj bi benzinske pare mogle doći u dodir s plamenom, iskrom ili jakim izvorom topline.

15) Prije spremanja stroja u bilo kakvu prostoriju, pustite motor da se ohladi.

16) Kako bi se smanjio rizik od požara, pazite da su motor, ispušni prigušivač, kućište akumulatora te prostor za skladištenje benzina čisti od ostataka trave, lišća ili viška masnoće. Uvijek ispraznite košaru za sakupljanje trave i nemojte ostavljati posude s pokošenom travom u zatvorenim prostorijama.

17) Radi smanjenja rizika od požara, redovito provjeravajte da nema propuštanja ulja i/ili goriva.

18) Ako treba isprazniti spremnik, tu radnju izvršite na otvorenom i kad je motor hladan.

19) Ključeve nikad ne ostavljajte u bravi ili na dohvata djece ili nestručnih osoba. Prije svakog zahvata na održavanju, izvadite ključ iz brave.

E) PRIJEVOZ

1) **POZORI** – Ako je stroj potrebno prevesti na kamionu ili prikolici, koristite pristupne rampe odgovarajuće otpornosti, širine i dužine. Utovarite stroj s ugašenim motorom, bez operatera i isključivo guranjem, uz pomoć odgovarajućeg broja osoba. Za vrijeme prijevoza, ventil benzina (ako postoji) mora biti zatvoren, sustav noževa ili priključni dio dodatne opreme spušten, parkirna kočnica aktivirana, a stroj prikladno pričvršćen na prijevoznom sredstvu pomoću užadi ili lanaca.

F) ZAŠTITA OKOLIŠA

1) Zaštita okoliša mora predstavljati bitan i preventivni vid uporabe stroja, u korist civilnog suživota kao i okoliša u kojem živimo. Izbjegavajte ometanje susjeda.

2) Strogo se pridržavajte lokalnih propisa o odlaganju ambalaže, ulja, benzina, filtera, propalih dijelova ili bilo kojeg drugog elementa štetnog za okoliš: te otpatke se ne smije bacati u smeće, nego ih treba razdvojiti i predati odgovarajućim centrima za sakupljanje koji će se pobrinuti za recikliranje materijala.

3) Strogo se pridržavajte lokalnih propisa o odlaganju otpadnog materijala od košnje.

4) U trenutku rashodovanja, nemojte ostavljati stroj u okolišu, nego se obratite centru za sakupljanje, sukladno lokalnim propisima na snazi.

2. POZNAVANJE STROJA

2.1 OPIS STROJA I PODRUČJE UPORABE

Ovo je vrtni stroj ili preciznije sjedeća kosilica trave s operaterom.

Stroj ima jedan motor koji pokreće nož, zaštićen u kućištu, kao i prijenosni sklop koji osigurava kretanje stroja.

Rukovatelj može upravljati strojem i aktivirati glavne upravljačke elemente sjedeći stalno na vozačkom mjestu.

Naprave montirane na stroju predviđaju zaustavljanje motora i noža u roku od nekoliko sekundi u slučaju da radnje rukovatelja nisu u skladu s predviđenim sigurnosnim uvjetima.

Predviđena uporaba

Ovaj stroj je projektiran i izrađen za košenje trave.

Korištenje posebne dodatne opreme koju je proizvođač predvidio kao originalnu opremu ili koju se može odvojeno kupiti, omogućuje vršenje ovog posla na različite načine koji se opisuju u

ovom priručniku ili u uputama koje prate pojedine dijelove dodatne opreme. Također, mogućnost primjene dijelova dodatne opreme (ako ih je proizvođač predvidio), može proširiti predviđeno korištenje i na druge funkcije, prema ograničenjima i uvjetima naznačenim u uputama koje prate sam dio dodatne opreme.

Tip korisnika

Ovaj stroj je namijenjen uporabi od strane potrošača, odnosno operatera koji nisu profesionalci. Ovaj stroj je namijenjen neprofesionalnoj uporabi.

Neprihvatljiva uporaba

Bilo koja druga primjena drugačija od gore navedenih može se pokazati opasnom te prouzročiti štetu osobama i/ili stvarima. Neprihvatljiva uporaba obuhvaća (na primjer, ali ne i samo):

- prevoženje na stroju ili na prikolici drugih osoba, djece ili životinja;
- vuču ili guranje tereta bez korištenja odgovarajućeg dodatka predviđenog za vuču;
- pokretanje noža na netravnatim mjestima;
- korištenje stroja za sakupljanje lišća ili trnaka.

Neprihvatljivom uporabom stroja jamstvo se poništava, uz odricanje svake odgovornosti proizvođača, čime svi troškovi nastali uslijed oštećenja ili ozljeda samog korisnika ili drugih osoba prelaze na teret korisnika.

2.2 IDENTIFIKACIJSKA ETIKETA I KOMPONENTE STROJA (vidi slike na str. ii)

1. Razina zvučne snage
2. Oznaka sukladnosti CE
3. Godina proizvodnje
4. Snaga i radna brzina motora
5. Vrsta stroja
6. Serijski broj
7. Masa stroja s praznim spremnikom u kg
8. Naziv i adresa proizvođača
9. Vrsta prijenosa (ako je naznačena)
10. Šifra artikla

Primjer izjave o sukladnosti se nalazi na predzadnjoj stranici priručnika.



/---/---/---/---/---/---/---/

Ovdje upišite serijski broj svog stroja (6)

Odmah po kupnji stroja upišite identifikacijske brojeve (3 - 5 - 6) u predviđena mjesta na zadnjoj stranici ovog priručnika.

Stroj se sastoji od niza glavnih komponenti kojima su pridružene funkcije u nastavku.

11. **Sustav noževa:** kućište u kojem se nalaze rotirajući noževi.
12. **Noževi:** elementi namijenjeni košenju trave; krilca postavljena sa strane potpomažu usmjeravanje pokošene trave prema kanalu za izbacivanje.
13. **Kanal za izbacivanje:** spojni element između sustava noževa i košare za skupljanje trave.
14. **Košara za sakupljanje trave:** osim što služi za sakupljanje pokošene trave, čini i sigurnosni element, jer sprječava izbacivanje eventualno skupljenih predmeta na noževima daleko od stroja.
15. **Usmjerivač za bočno izbacivanje (ako postoji):** sprječava odbacivanje predmeta eventualno skupljenih noževima daleko od stroja.
16. **Motor:** pokreće noževe i daje pogon kotačima; karakteristike i pravila uporabe motora opisuju se u specifičnom priručniku.
17. **Akumulator:** daje energiju za pokretanje motora; karakteristike i pravila uporabe akumulatora se opisuju u specifičnom priručniku.
18. **Sjedište vozača:** radno mjesto rukovatelja opremljeno senzorom koji bilježi njegovu nazočnost u svrhu intervencije sigurnosnih naprava.
19. **Oznake pravila i sigurnosti:** podsjećaju na glavne odredbe za siguran rad.

2.3 SIGURNOSNA PRAVILA

Svoj stroj morate oprezno koristiti. Stoga su na stroju postavljene oznake s piktogramima koje upućuju na osnovne mjere predostrožnosti. Te se oznake smatraju sastavnim dijelom stroja. Ako se neka od oznaka odlijepi ili postane nečitka, obratite se svom prodavaču radi njene zamjene. Njihovo značenje je objašnjeno u nastavku.

31. **Pozor:** prije uporabe stroja, pročitajte upute.
32. **Pozor:** izvadite ključ i pročitajte upute prije vršenja bilo kakve radnje održavanja ili popravka.
33. **Opasnost! Odbacivanje predmeta:** držite na odstojanju druge osobe.
34. **Opasnost! Prevrtnje stroja:** nemojte koristiti ovaj stroj na padinama većim od 10°.

35. Opasnost! Amputacija: uvjerite se da su djeca daleko od stroja dok motor radi.

36. Rizik od posjekotina: Noževi u pokretu. Nemojte uvlačiti ruke ili stopala unutar sjedišta noževa.

NAPOMENA *Slike koje odgovaraju tekstu u 3. poglavlju i sljedećim nalaze se na str. iii i sljedećim ovog priručnika.*

3. RASPAKIRAVANJE I MONTAŽA

Zbog potreba skladištenja i prijevoza pojedine komponente stroja nisu izravno tvornički montirane, nego ih treba sastaviti nakon uklanjanja ambalaže, a prema uputama koje slijede.

VAŽNO *Stroj se dostavlja bez motornog ulja i benzina. Prije pokretanja motora dolijte ulje i gorivo pridržavajući se uputa iz priručnika za motor.*

⚠ POZOR! *Raspakiranje i dovršavanje montaže treba izvršiti na ravnoj i čvrstoj površini, s dovoljno prostora za pomicanje stroja i ambalaže te služeći se uvijek prikladnim alatom.*

3.1 RASPAKIRAVANJE

Pazite da prilikom uklanjanja ambalaže ne zagubite sitne dijelove i dostavljenu opremu te da se sustav noževa ne ošteti pri spuštanju stroja s palete.

Standardno pakiranje sadrži:

- sam stroj;
- poklopac ploče s instrumentima;
- nosač stupa upravljača;
- upravljač;
- sjedalo;
- produžetak ručice za uključivanje noža;
- komponente košare za sakupljanje trave;
- donji dio stražnje ploče;
- komponente za dodatak za “malčiranje” (ako postoji);
- usmjerivač za bočno izbacivanje (ako postoji);
- opremu koja služi za dovršavanje montaže raznih komponenti stroja (u odvojenim vrećicama za svaku pojedinu uporabu);
 - punjač akumulatora (ako postoji);
 - 2 ključa za pokretanje;
 - rezervni osigurač od 10 A, čuvati za slučaj potrebe;
 - priručnik za uporabu i dokumente stroja.

NAPOMENA *Spuštanje s palete treba obaviti uz maksimalni oprez, stavljajući sustav noževa na najveću visinu kako se ne bi oštetio.*

Hidrostatski prijenos

- – Spuštanje s palete i premještanje stroja možete olakšati stavljanjem ručice za deblokiranje stražnjeg pogona u pol. «B» (vidi 4.23).

Ambalažu treba odložiti sukladno lokalnim odredbama na snazi.

3.2 MONTIRANJE STRAŽNJE PLOČE (sl. 3.1)

- Koristite dio opreme označen s “A”. Stavite pločice (1) na dvije nosive spone (2) i (3), kao što se vidi na slici. Pričvrstite dvije spone (2) i (3) na nosače okvira pomoću vijaka (4), pazite da poštuju desni i lijevi položaj. Montirajte donji dio (5) stražnje ploče i pričvrstite ga na donje spone pomoću vijaka (6), ali ih nemojte potpuno zategnuti.

Hidrostatski prijenos

- – Uvjerite se da je ručica za deblokiranje (7) pravilno uvučena u užljebljenje na stražnjoj ploči te da se može slobodno pomicati.

Zategnite do kraja vijke (6).

3.3 MONTIRANJE PLOČE S INSTRUMENTIMA I UPRAVLJAČA (sl. 3.2)

- Koristite dio opreme označen s “B”. Postavite stroj u ravninu i poravnajte prednje kotače. Montirajte nosač (3) na stup (2), pazite da zaporni klin (1) bude pravilno uvučen u sjedište nosača. Uvucite produžetak stupa (3a) u otvor nosača (3). Montirajte poklopac ploče s instrumentima (5) pazite na pravilno uvlačenje svih spojnica na škljocaj u njihova sjedišta. Montirajte upravljač (6) na nosač (3) tako da prečke upravljača budu okrenute prema sjedalu. Montirajte upravljač pričvršćujući ga dostavljenim vijcima (7a/b/c) prema naznačenom redoslijedu. Postavite poklopac upravljača (8) namještajući tri spojnice u njihova sjedišta tako da odskoče.

3.4 MONTIRANJE SJEDALA (sl. 3.3)

- Koristite dio opreme označen s “C”.

Montirajte sjedalo (1) na ploču (2) koristeći vijke (3a/b/c).

3.5 MONTIRANJE PRODUŽETKA RUČICE ZA UKLJUČIVANJE NOŽA (sl. 3.4)

- Koristite dio opreme označen s "C".
Navijte navojni gumb (1) na produžetak (2), zatim navijte produžetak (2) na kraj ručice (3).

3.6 SPAJANJE AKUMULATORA (sl. 3.5)

Akumulator (1) je smješten ispod sjedala, a možete mu pristupiti skidanjem poklopca (2). Spojite konektor akumulatora (3) na konektor stroja (4) pa namjestite kabel (5) tako da se zadrži u odgovarajućem sjedištu (7). Pomoću konektora (6) osigurajte punjenje akumulatora slijedeći naznake u priručniku (vidi 6.2.3), zatim vratite na mjesto poklopac (2).

3.7 MONTIRANJE KOŠARE ZA SAKUPLJANJE TRAVE (sl. 3.6)

- Koristite dio opreme označen s "D".
Montirajte košaru za sakupljanje trave redosljedom koji je naznačen na slikama.

3.8 MONTIRANJE DODATKA ZA "MALČIRANJE" (ako postoji; sl. 3.7)

- Koristite dio opreme označen s "E".
Montirajte dršku (1) na čep usmjerivača (2) pomoću klina (3) i gurnite ga do kraja uz pomoć čekića.
Jedan kraj opruge (4) uvucite u otvor čepa usmjerivača (2) i pričvrstite ga pomoću klina (5) koji ste stavili u predviđeno sjedište (6) čepa usmjerivača (2).
Stavite drugi kraj opruge (4) u širi dio kukice (7). Pomoću odvijača, zakačite uži dio kukice (7) za otvor na drški (1).

4. UPRAVLJAČKI ELEMENTI I KONTROLNI INSTRUMENTI

4.1 UPRAVLJAČ (sl. 4.1 br. 1)

Upravlja zakretanjem prednjih kotača.

4.2 RUČICA PARKIRNE KOČNICE (sl. 4.1 br. 2)



Parkirna kočnica onemogućuje kretanje parkirnog stroja. Ručica ima sljedeća dva položaja:

- «A» = Kočnica je deaktivirana
- «B» = Kočnica je aktivirana

- Za aktiviranje parkirne kočnice pritisnite do kraja papučicu (4.11 ili 4.21) i povucite ručicu u položaj «B»; kad odmaknete nogu, papučica će ostati u spuštenom položaju.
- Za deaktiviranje parkirne kočnice, pritisnite papučicu (4.11 ili 4.21) i ručica će se pomaknuti u položaj «A».

4.3 UPRAVLJAČKI ELEMENT ZA UKLJUČIVANJE I KOČNICA NOŽEVA (sl. 4.1 br. 3)

Ova ručica ima dva položaja, označena na pločici:

-  položaj «A» = noževi su isključeni
-  položaj «B» = noževi su uključeni

VAŽNO *Polugu trebate lagano uključiti kako biste izbjegli trzaje.*

- Ako noževe uključite ne poštujući predviđene sigurnosne uvjete, motor se gasi ili ga nije moguće pokrenuti (vidi 5.2).
- Pri isključivanju noževa (pol. «A»), istovremeno se aktivira kočnica koja u roku od pet sekundi zaustavlja njihovo okretanje.



4.4 RUČICA ZA PODEŠAVANJE VISINE KOŠNJE (sl. 4.1 br. 4)

Ova ručica ima različite položaje i omogućuje podešavanje različitih visina košenja.

- Prelaženje s jedne visine na drugu obavlja se pomicanjem ručice u stranu i postavljanjem u jedan od utora.

4.5 KONTAKT BRAVA S KLJUČEM (sl. 4.1 br. 5)

Ovaj upravljački element s ključem ima tri položaja:

-  «STOP» – sve ugašeno;
 -  «VOŽNJA» – aktivirane su sve funkcije;
 -  «POKRETANJE» – uključuje elektropokretač.
- Pri otpuštanju ključa iz položaja za «POKRETANJE», on se automatski vraća u položaj «VOŽNJA».

4.6 RUČICA GASA (sl. 4.1 br. 6)

Regulira broj okretaja motora. Oznakama na pločici odgovaraju sljedeći položaji:

 «STARTER» (ako postoji) pokretanje hladnog motora

 «POLAKO» minimalni broj okretaja motora

 «BRZO» maksimalni broj okretaja motora

- Položaj «STARTER» (ako postoji) izaziva obožavanje mješavine te ga se smije koristiti u slučaju pokretanja hladnog motora i to samo u neophodnom vremenu.
- Prilikom vožnje radi premještanja izaberite srednji položaj, između «POLAKO» i «BRZO».
- Za vrijeme košenja trave pomaknite ručicu na «POLAKO».

4.7 PAPUČICA ZA DOZVOLJAVANJE KOŠENJA PRI KRETANJU UNATRAG (sl. 4.1 br. 7)

Držeći papučicu pritisnutu možete se kretati unatrag s uključenim noževima bez da to prouzroči zaustavljanje motora.

Mehanički prijenos

4.11 PAPUČICA SPOJKE/KOČNICE (sl. 4.2 br. 11)

Ova papučica vrši dvostruku ulogu: u prvom dijelu hoda djeluje kao spojka, prenoseći ili ukidajući pogon kotača, dok u drugom dijelu hoda vrši ulogu kočnice, djelujući na stražnje kotače.

VAŽNO Pri uključivanju spojke budite vrlo oprezni i ne otežite pritisak kako ne biste izazvali pregrijavanje, a time i oštećenje pogonskog remena.

NAPOMENA Za vrijeme kretanja nije uputno držati stopalo oslonjeno na papučici spojke.

4.12 RUČICA MJENJAČA BRZINE (sl. 4.2 br. 12)

Ova ručica ima šest položaja kojima odgovaraju četiri stupnja prijenosa za kretanje naprijed, položaj praznog hoda «N» i položaj kretanja unatrag «R».

- Za prijelaz iz jednog stupnja prijenosa u drugi, pritisnite papučicu (4.11) do pola hoda i pomaknite ručicu prema oznakama na naljepnici.

 **POZOR!** Kretanja morate aktivirati dok je stroj zaustavljen.

 **POZOR!** Kretanja unatrag morate aktivirati dok je stroj zaustavljen.

Hidrostatski prijenos

4.21 PAPUČICA KOČNICE (sl. 4.3 br. 21)

Ovom papučicom aktivirate kočnicu na stražnjim kotačima.

4.22 PAPUČICA POGONA (sl. 4.3 br. 22)

- Pomoću ove papučice uključuje se pogon kotača i podešava brzina stroja pri kretanju naprijed i pri kretanju unatrag.
- – Za aktiviranje kretanja naprijed, pritisnite vrhom stopala u smjeru «F»: što je pritisak na papučicu veći, to se brzina stroja postupno povećava.
- – Kretanje unatrag aktivirate pritiskom pete na papučicu u smjeru «R».
- – Kad papučicu otpustite, ona se automatski vraća u položaj praznog hoda «N».

 **POZOR!** Kretanje unatrag morate aktivirati dok je stroj zaustavljen.

NAPOMENA Ako papučicu pogona aktivirate bilo naprijed bilo unatrag dok je parkirana kočnica (4.2) aktivirana, motor će se zaustaviti.

4.23 RUČICA ZA DEBLOKIRANJE HIDROSTATSKOG PRIJENOSA (sl. 4.3 n.23)

Ručica ima dva položaja, označena na pločici:

- «A» = aktiviran prijenos – za sve uvjete uporabe, pri kretanju i za vrijeme košenja;
- «B» = deblokiran prijenos – znatno smanjuje potrebnu snagu za ručno premještanje stroja s ugašenim motorom.

VAŽNO Kako biste izbjegli oštećivanje prijenosnog sklopa, ovu radnju trebate izvršiti samo dok je motor zaustavljen, a papučica (4.22) u položaju «N».

5. PRAVILA UPORABE

5.1 SIGURNOSNE PREPORUKE

⚠ POZOR! *Ako predviđate uporabu pretežno na terenima s nagibom (nikad većim od 10°), pažljivo pročitajte pravila za siguran rad (vidi 5.5).*

VAŽNO *Položaji svih upravljačkih elemenata na koje se poziva u tekstu ilustriraju se u 4. poglavlju.*

5.2 KRITERIJI INTERVENIRANJA SIGURNOSNIH NAPRAVA

Sigurnosne naprave djeluju na temelju dva kriterija:

- onemogućiti pokretanje motora ako nisu zadovoljeni svi sigurnosni uvjeti;
- zaustaviti motor u slučaju nezadovoljavanja i samo jednog sigurnosnog uvjeta.

a) Za pokretanje motora svakako je potrebno da:

- je prijenos u praznom hodu;
- su noževi isključeni;
- rukovatelj sjedi.

b) Motor se zaustavlja ako:

- rukovatelj napusti sjedalo;
- se podigne košaru za sakupljanje trave a noževi su uključeni;
- se aktivira parkirnu kočnicu bez prethodnog isključivanja noževa;
- se uključi nož, a košara za sakupljanje trave nije postavljena;
- se aktivira parkirnu kočnicu bez prethodnog isključivanja noža;
- se aktivira papučicu pogona (vidi 4.22), a parkirna kočnica je aktivirana.

5.3 PRIPREMNE RADNJE PRIJE POČETKA RADA

Prije početka rada potrebno je izvršiti niz provjera i radnji kako bi se osiguralo učinkovito obavljanje posla u maksimalnoj sigurnosti.

5.3.1 Podešavanje sjedala (sl. 5.1)

Da biste promijenili položaj sjedala trebate popustiti četiri pričvrtna vijka (1), zatim kliznuti sjedalo po vodilicama. Kad odaberete položaj, zategnite do kraja četiri vijka (1).

5.3.2 Tlak guma (sl. 5.2)

Ispravan tlak guma je bitan uvjet za savršeno poravnavanje sustava noževa, a time i postizanje ravnomjerno pokošenog travnjaka. Odvijte zaštitne kapice, spojite ventile na priključak za stlačeni zrak s manometrom te podesite tlak na naznačene vrijednosti.

5.3.3 Dolijevanje ulja i benzina

NAPOMENA *Odgovarajuća vrsta ulja i benzina navodi se u priručniku za uporabu motora.*

Za pristup mjernoj šipki za razinu ulja potrebno je prevrnuti sjedalo i skinuti poklopac ispod njega. Dok je motor zaustavljen provjerite razinu motornog ulja motora: prema preciznim uputama iz priručnika za motor, razina mora biti između oznaka MIN i MAX na šipki. (Sl. 5.3) Dolijte gorivo pomoću lijevka, pazite da spremnik ne bude sasvim pun. (Sl. 5.4)

⚠ OPASNOST! *Dolijevanje morate obavljati dok je motor ugašen, na otvorenom ili prozračnom mjestu. Imajte na umu da su benzinske pare zapaljive! NE PRILAZITE OTVORU SPREMNIKA S OTVORENIM PLAMENOM KAKO BISTE PROVJERILI RAZINU I NE PUŠITE ZA VRIJEME DOLIJEVANJA.*

VAŽNO *Pazite da ne prolijete benzin na plastične dijelove kako se ne bi oštetili; u slučaju nehotičnog proljevanja, odmah isperite vodom. Jamstvo ne pokriva oštećenja plastičnih dijelova karoserije ili motora prouzročena benzinom.*

5.3.4 Pripremanje stroja i montiranje zaštita na izlazu (košare za sakupljanje trave ili usmjerivača za bočno izbacivanje)

NAPOMENA *Ovaj stroj omogućuje košenje travnjaka na različite načine, ovisno o montiranoj dodatnoj opremi. Dodatna oprema koju ovdje navodimo može biti dio originalne opreme ili se može naknadno kupiti. Prije početka rada treba pripremiti stroj na temelju načina na koji se namjerava izvršiti košnju. OVU RADNJU TREBA IZVRŠITI KAD JE MOTOR UGAŠEN.*

⚠ POZOR! *Stroj se ne smije koristiti bez montiranih zaštita na izlazu!*

- **Pripremanje za košnju i sakupljanje trave u košaru (sl. 5.5)**

Zakačite košaru za sakupljanje trave (1) uvlačenjem dvaju spojeva (2) u rupice na dvama nosačima (3).

• Prip remanje za košnju i usitnjavanje trave (funkcija “malčiranje” – sl. 5.7)

Uvjerite se da je unutrašnjost sustava noževa dovoljno čista i bez skorene trave i blata koji bi mogli otežati stavljanje čepa usmjerivača za “malčiranje”.

Pomaknite sustav noževa u položaj maksimalne visine pa kroz otvor za izbacivanje uvucite do datak za “malčiranje” (1) i gurnite ga do kraja u kanal za izbacivanje, sve dok se ne zaustavi. Zakačite dva elastična zatezača (2) na dva otvora na bočnim stranama kanala za izbacivanje (3).

Zatim stavite košaru za skupljanje trave kako se gore navodi.

• Pripremanje za košnju i bočno izbacivanje trave (sl. 5.8)

Podignite sigurnosnu polugu (1) i štitnik bočnog otvora za izbacivanje (2). Zakačite usmjerivač za bočno izbacivanje (3), spustite štitnik (2) i uvjerite se da je ostao dobro zakačen za izbočine (3a) usmjerivača.

Pravilna montaža usmjerivača za bočno izbacivanje se vidi po poravnavanju dviju strelica (4). Zatim stavite košaru za skupljanje trave kako se gore navodi.

5.3.5 Kontrola sigurnosti i učinkovitosti stroja

1. Provjerite djeluju li sigurnosne naprave kako je naznačeno (vidi 5.2).
2. Utvrdite da kočnica pravilno radi.
3. Ne započinite s košenjem ako noževi vibriraju ili ako niste sigurni u njihovu naoštrenost; zapamtite:
 - loše naoštreni nož trga travu, što izaziva požučivanje travnjaka;
 - olabavljeni nož izaziva nepravilne vibracije i može biti uzrok opasnosti.

⚠ POZOR! *Ako niste sigurni u učinkovitost i sigurnost stroja, nemojte ga koristiti i odmah kontaktirajte svog prodavača radi potrebnih provjera ili popravaka.*

5.4 UPORABA STROJA

5.4.1 Pokretanje

Za pokretanje motora (sl. 5.9):

- otvorite ventil benzina (1; ako postoji) kojem se pristupa iz prostora stražnjeg lijevog kotača;
- stavite prijenos u prazni hod («N»; vidi 4.12 ili 4.22);
- isključite noževe (vidi 4.3);
- na terenima s nagibom aktivirajte parkirnu kočnicu;

- u slučaju pokretanja hladnog motora, aktivirajte starter (vidi 4.6);
- u slučaju već zagrijanog motora ili bez startera, dovoljno je namjestiti ručicu između «POLAKO» i «BRZO»;
- stavite ključ, okrenite ga u položaj «VOŽNJA» kako biste uključili električni krug, zatim ga pomaknite u položaj «POKRETANJE» za pokretanje motora;
- kad se motor pokrene, otpustite ključ.

Nakon nekoliko sekundi rada motora, pomaknite ručicu gasa u položaj «BRZO», a zatim u položaj «POLAKO».

VAŽNO *Starter (ako postoji) trebate deaktivirati čim motor postigne pravilan režim; ako ga se koristi s već zagrijanim motorom, svjećica se može zamastiti i prouzročiti nepravilan rad motora.*

NAPOMENA *U slučaju poteškoća pri pokretanju, ne inzistirajte uzastopnim pokušajima kako biste izbjegli pražnjenje akumulatora i zagušenje motora. Vratite ključ u položaj «STOP», pričekaite nekoliko sekundi pa ponovite radnju. Ako problem ustraje, pogledajte «7.» poglavlje ovog priručnika i priručnika za uporabu motora.*

VAŽNO *Imajte na umu da sigurnosne naprave sprječavaju pokretanje motora ako nisu zadovoljeni svi sigurnosni uvjeti (vidi 5.2). U tim slučajevima, kad se ponovno uspostave uvjeti za dozvoljavanje pokretanja, trebate vratiti ključ u položaj «STOP» prije ponovnog pokretanja motora.*

5.4.2 Kretanje naprijed i premještanje

Prilikom premještanja:

- isključite noževe;
- pomaknite sustav noževa u položaj maksimalne visine (položaj «7»);
- pomaknite ručicu gasa u srednji položaj između «POLAKO» i «BRZO».

Mehanički prijenos

- Pritišćite papučicu na kraju hoda
- (vidi 4.11) i pomaknite ručicu mjenjača u položaj 1. stupnja prijenosa (vidi 4.12).
- Držeći pritisnutu papučicu postupno otpuštajte papučicu koja će tako iz funkcije «kočnice» prijeći u funkciju «spojke», prenoseći pogon na stražnje kotače (vidi 4.11).
-
-

⚠ POZOR! *Papučicu treba uvijek otpušćati postupno, kako naglo uključivanje pogona ne bi izazvalo propinjanje i gubitak kontrole nad strojem.*

Postupno dostižete željenu brzinu pomoću gasa i mjenjača brzine; za prijelaz iz jednog stupnja prijenosa u drugi trebate aktivirati spojku pritiskom na papučicu do polovice hoda (vidi 4.11).

VAŽNO Kretanja morate aktivirati dok je stroj zaustavljen.

Hidrostatski prijenos

Deaktivirajte parkirnu kočnicu i otpustite papučicu kočnice (vidi 4.21). Pritisnite papučicu pogona (vidi 4.22) prema «F» i dostignite željenu brzinu postupnim pritiskanjem same papučice i pomicanjem gasa.

! POZOR! *Uključivanje pogona mora se vršiti na dolje opisane načine (vidi 4.22), jer bi previše naglo uključivanje pogona moglo izazvati propinjanje i gubitak kontrole nad strojem, posebno na padinama.*

5.4.3 Kočenje

Mehanički prijenos

Da biste zakočili, najprije smanjite brzinu pomoću gasa kako se kočni sustav ne bi nepotrebno preoptereto, zatim pritisnite do kraja papučicu kočnice (vidi 4.11).

Hidrostatski prijenos

Najprije usporite stroj smanjujući broj okretaja motora, zatim pritisnite papučicu kočnice (vidi 4.21) kako biste nastavili usporavati sve do zaustavljanja. Već pri otpuštanju papučice spojke stroj će znatno usporiti.

5.4.4 Kretanje unatrag

VAŽNO Kretanje unatrag morate uvijek aktivirati dok je stroj zaustavljen.

VAŽNO *Kako biste se mogli kretati unatrag s uključenim noževima, trebate pritisnuti i držati pritisnutu papučicu za dozvoljavanje (vidi 4.7), jer ćete inače prouzročiti zaustavljanje motora.*

Mehanički prijenos

Pritisćite papučicu sve dok se stroj ne zaustavi, aktivirajte kretanje unatrag tako da pomaknete ručice pa u položaj «R» (vidi 4.12). Postupno otpušćajte papučicu kako biste aktivirali spojku te započeli kretanje unatrag.

Hidrostatski prijenos

Po zaustavljanju stroja pritisnite papučicu pogona prema «R» (vidi 4.22) i započnite kretanje unatrag.

5.4.5 Košenje trave

Kako započeti košenje:

- pomaknite ručicu gasa u položaj «BRZO»;
- pomaknite sustav noževa u položaj maksimalne visine;
- pričekajte da se motor zagrije na nekoliko minuta prije nego što uključite noževe;
- uključite noževe (vidi 4.3) isključivo na travnom pokrivaču s niskom travom, izbjegavajući uključivanje noževa na šljunkovitom terenu ili u vrlo visokoj travi;

VAŽNO *Ako noževe uključite na veoma visokoj travi, moglo bi doći do naglog smanjenja broja okretaja motora, što bi u nekim slučajevima dovelo do gašenja ili do trošenja kvačila.*

- postupno i vrlo oprezno počnite napredovati po travnjaku, kao što je već prethodno opisano;
- podesite brzinu napredovanja i visinu košnje (vidi 4.4) uvjetima travnjaka (visini, gustoći i vlažnosti trave).

Mehanički prijenos

- Visoka i gusta trava, vlažni travnjak:
 1. stupanj prijenosa
- Niska trava, suhi travnjak:
 2. – 3. stupanj prijenosa

NAPOMENA *Četvrti stupanj prijenosa je predviđen samo za kretanje na ravnim površinama radi premještanja.*

Hidrostatski prijenos

Prilagođavanje brzine uvjetima travnjaka postiže se postupno i progresivno odgovaraju-

ćim pritiskanjem papučice za podešavanje brzine.

⚠ POZORI! *Pri košenju na terenima s nagibom treba smanjiti brzinu napredovanja kako bi se jamčili sigurnosni uvjeti (vidi 1A – C7-8-9).*

U svakom slučaju je potrebno smanjiti brzinu svaki put kad osjetite pad broja okretaja motora, imajući u vidu da trava neće nikad biti dobro pokošena ako je brzina napredovanja prevelika u odnosu na količinu pokošene trave.

Isključite noževe i stavite sustav noževa u položaj maksimalne visine svaki put kad treba prijeći neku prepreku.

5.4.6 Pražnjenje košara za sakupljanje trave (sl. 5.10)

NAPOMENA *Košaru za sakupljanje trave možete prazniti samo kad su noževi isključeni; u suprotnom bi se zaustavio motor.*

Košara za sakupljanje trave je puna kad pokošena trava počinje ostajati na travnjaku. Ako nastavite kositi s punom košarom za sakupljanje trave, mogao bi se začepiti kanal za izbacivanje. Za pražnjenje košare za sakupljanje trave:

- isključite noževe (vidi 4.3);
- smanjite režim motora;
- stavite u prazni hod (N; vidi 4.12 Mehanički prijenos ili 4.22 Hidrostatski prijenos) i zaustavite napredovanje;
- na padinama aktivirajte parkirnu kočnicu;
- uhvatite stražnju ručku (1) i prevrnite košaru za sakupljanje trave kako biste je ispraznili.

5.4.7 Pražnjenje kanala za izbacivanje

Kanal za izbacivanje se može začepiti ako se kosi vrlo visoka ili mokra trava pri prevelikoj brzini napredovanja. U slučaju začepjenja posebno je:

- zaustaviti napredovanje, isključiti noževe i zaustaviti motor;
- izvaditi košaru za sakupljanje trave;
- odstraniti nagomilanu travu radeći na strani otvora za izbacivanje na kanal.

⚠ APOZORI! *Ovu radnju morate uvijek obavljati dok je motor ugašen.*

5.4.8 Završetak košenja

Po završetku košenja isključite noževe, smanjite broj okretaja motora i stavite sustav noževa u položaj maksimalne visine kako biste se vratili na početno mjesto.

5.4.9 Završetak rada

AZaustavite stroj, stavite ručicu gasa u položaj «POLAKO» i okrenite ključ u položaj «STOP» kako biste ugasili motor. Kad je motor ugašen, zatvorite ventil (1) benzina (ako postoji). (Sl. 5.11)

⚠ POZORI! *Kako bi se izbjegla ponovna iskra, prije gašenja motora stavite gas 20 sekundi u položaj «POLAKO».*

VAŽNO *Radi održavanja napunjenosti akumulatora nemojte ostavljati ključ u položaju «VOŽNJA» kad motor ne radi.*

5.4.10 Čišćenje stroja

Nakon svake uporabe očistite stroj izvana, skinite košaru za sakupljanje trave i protresite je kako biste je očistili od ostataka trave i zemlje. Plastične dijelove karoserije operite spužvom namočenom u vodu i sredstvo za čišćenje, pazite da ne smočite motor, komponente električnog sustava i elektroničku tiskanu pločicu koja se nalazi ispod sjedala.

VAŽNO *Za pranje karoserije i motora nemojte nikad koristiti visokotlačne pištolje ili agresivne tekućine!*

⚠ POZORI! *Na gornjem dijelu sustava noževa ne smije doći do nakupljanja trunaka i ostataka suhe trave, kako bi se mogla održavati optimalna razina učinkovitosti i sigurnosti stroja.*

Svaki put nakon uporabe detaljno očistite sustav noževa radi uklanjanja svih ostatak trave ili trunaka.

⚠ POZORI! *Za vrijeme čišćenja sustava noževa nosite zaštitne naočale i udaljite osobe ili životinje iz okolnog područja.*

- a) Pranje unutrašnjosti sustava noževa i kanala za izbacivanje treba obavljati na čvrstom podu:
- pripremite stroj prema načinu na koji ste ga koristili posljednji put (vidi 5.3.4);
 - spojite crijevo za vodu na predviđeni priključak (1) i otvorite protok vode (sl. 5.12);
 - sjednite na vozačko mjesto;
 - potpuno spustite sustav noževa;
 - pokrenite motor i održavajte pogon u praznom hodu;
 - uključite noževe i pustite ih da se okreću nekoliko minuta.

Skinite košaru za sakupljanje trave, usmjerivač

za bočno izbacivanje ili dodatak za "malčiranje" (ako su prisutni), isperite ih i spremite tako da se mogu brzo osušiti.

- b) Za čišćenje gornjeg dijela sustava noževa:
- potpuno spustite sustav noževa (položaj «1»);
 - usmjerite mlaz stlačenog zraka kroz otvore desne i lijeve zaštite. (Sl. 5.13)

5.4.11 Skladištenje i dulje nekorištenje

Ako predviđate dulje razdoblje nekorištenja (više od 1 mjeseca), odspojite kabele akumulatora i slijedite naputke iz priručnika za uporabu motora.

(Sl. 5.14) Zatvorite ventil goriva (1). Uz pomoć kliješta izvadite obujmicu (2), odvojite cijev za gorivo (3) te ispraznite spremnik sakupljajući svo gorivo u prikladnu posudu. Otvorite ventil (1) i pokrenite motor, ostavljajući ga da radi sve do zaustavljanja do kojeg će doći kad se potroši gorivo koje je ostalo u cijevima i u rasplinjaču.

Ponovno spojite cijev (3) pazеći da pravilno namjestite obujmicu (2). Spremite stroj na suho mjesto, zaštićeno od vremenskih utjecaja, i po mogućnosti ga prekrijte ceradom (vidi 8.3).

VAŽNO Akumulator treba čuvati na suhom i hladnom mjestu. Akumulator uvijek napunite prije dugog razdoblja nekorištenja (više od 1 mjeseca), a također i prije ponovne uporabe (vidi 6.2.3).

Pri sljedećoj uporabi uvjerite se da cijevi, ventil i rasplinjač ne propuštaju benzin.

5.5 UPORABA NA TERENIMA S NAGIBOM (sl. 5.15)

Poštujte naznačena ograničenja (maks. 10° - 17%).

⚠ POZOR! Na terenima s nagibom potrebna je poseban oprez na početku kretanja naprijed, kako bi se izbjeglo propinjanje stroja. Smanjite brzinu napredovanja prije dolaska na padinu, posebno na nizbrdici.

⚠ OPASNOST! Kretanje unatrag nemojte nikad aktivirati kako biste smanjili brzinu na nizbrdici: to bi moglo prouzročiti gubitak kontrole nad strojem, posebno na klizavim terenima.

Mehanički prijenos

- **⚠ OPASNOST!** Nizbrdo se ne smijete kretati u praznom hodu ili s deaktiviranim spojkom! Prije napuštanja zaustavljenog stroja i bez nadzora, uvijek aktivirajte niski stupanj prijenosa.

Hidrostatski prijenos

- Pri kretanju po nizbrdici nemojte pritiskati papučicu pogona (vidi 4.22) u svrhu iskorištavanja kočnog učinka hidrostatskog prijenosa kad prijenos nije aktiviran.

5.6 NEKOLIKO SAVJETA ZA ODRŽAVANJE UREDNOG TRAVNJAKA

1. Da bi travnjak održao lijepi izgled, zelen i mekan, potrebno ga je redovito kositi, ali bez da time preopterećujete travu. Travnjak mogu sačinjavati različite vrste trave. Učestanim košenjem pospješuje se rast onih trava koje razvijaju obilno korijenje i stvaraju gusti prekrivač, dok se kod rjeđeg košenja razvija pretežno visoka i divlja trava (djetelina, ivančice itd.).
2. Travu je uvijek poželjno kositi kad je travnjak potpuno suh.
3. Noževi moraju biti čitavi i dobro naoštreni, tako da sječenje bude čisto i bez čupanja radi kojeg vrhovi kasnije požute.
4. Motor mora raditi na najvećem broju okretaja, da bi se osigurao čisti rez trave, a i da bi se postiglo odgovarajuće potiskivanje pokošene trave kroz kanal za izbacivanje.
5. Učestalost košenja mora biti razmjerna rastu trave, tako da između dvije košnje trava ne naraste previše.
6. U najtoplijim i suhim razdobljima travu je preporučljivo kositi nešto višu, kako bi se ograničilo isušivanje zemljišta.
7. Optimalna visina trave na njegovanom travnjaku iznosi otprilike 4-5 cm i samo jednim košenjem se ne bi smjelo odstraniti više od jedne trećine ukupne visine. Ako je trava jako visoka, košenje je bolje izvesti u dva navrata, u razmaku od jednog dana: prvo s noževima na maksimalnoj visini i eventualno sužavajući širinu rezanja, a drugo na željenoj visini. (Sl. 5.16)
8. Travnjak će imati ljepši izgled ako košenje vršite naizmjenično u dva smjera. (Sl. 5.17)
9. Ako se odvodni kanal lako zapuni travom, preporučljivo je smanjiti brzinu napredovanja

jer je vjerojatno prevelika u odnosu na stanje travnjaka; ako problem ustraje, mogući uzrok mogu predstavljati zatupljeni noževi ili deformacija profila krilaca.

10. Budite vrlo oprezni pri košenju u blizini grmlja i niskih ogradica koji bi mogli oštetiti paralelnost i rub sustava noževa i same noževe.

6. ODRŽAVANJE

6.1 SIGURNOSNE PREPORUKE

⚠ POZOR! *Morate odmah kontaktirati svog prodavača ili specijalizirani centar ako naiđete na nepravilnosti u radu*

- kočnice,
- uključivanja i zaustavljanja noževa,
- uključivanja pogona pri kretanju naprijed ili unatrag.

6.2 REDOVNO ODRŽAVANJE

Cilj tablice je pomoći vam u održavanju učinkovitosti i sigurnosti vašeg stroja. U njoj se navode glavni zahvati i vremenski razmaci predviđeni za svaki od njih.

U poljima sa strane možete zabilježiti datum ili broj radnih sati pri kojem je izvršen zahvat.

Zahvat		Sati	Izvršeno (Datum ili Broj sati)							
1.	STROJ									
1.1	Kontrola pričvršćenosti i naoštrenosti noževa ³⁾	25								
1.2	Zamjena noževa ³⁾	100								
1.3	Kontrola pogonskog remena ³⁾	25								
1.4	Zamjena pogonskog remena ^{2) 3)}	–								
1.5	Kontrola remena za upravljanje noževima ³⁾	25								
1.6	Zamjena remena za upravljanje noževima ^{2) 3)}	–								
1.7	Provjera i regulacija kočnice ³⁾	25								
1.8	Kontrola i podešavanje pogona ³⁾	25								
1.9	Kontrola uključivanja i kočnice noža ³⁾	25								
1.10	Kontrola svih pričvršćenja	25								
1.11	Opće podmazivanje ⁴⁾	25								
2.	MOTOR ¹⁾									
2.1	Zamjena motornog ulja	...								
2.2	Kontrola i čišćenje filtera zraka	...								
2.3	Zamjena filtera zraka	...								
2.4	Kontrola filtera benzina	...								
2.5	Zamjena filtera benzina	...								

Zahvat		Sati	Izvršeno (Datum ili Broj sati)					
2.6	Kontrola i čišćenje kontakata svječice	...						
2.7	Zamjena svječice	...						

- 1) Kompletan popis i vremenske razmake pogledajte u priručniku za motor.
- 2) Kontaktirajte svog prodavača čim primijetite prve znakove lošeg rada.
- 3) Radnja koju mora izvršiti vaš prodavač ili specijalizirani centar.
- 4) Opće podmazivanje svih zglobova trebalo bi izvršiti i svaki put kad se predviđa dugo nekorisćenje stroja.

6.2.1 Motor (sl. 6.1)

Slijedite sve upute koje se navode u priručniku za uporabu motora. Ispuštanje motornog ulja se vrši pomoću za to predviđene štrcaljke (2) (dodatna oprema po narudžbi), nakon odvijanja čepa za punjenje (1). Na štrcaljku (2) natakните cjevčicu (3) primjerenog promjera i dugu najmanje 400 mm; uvucite cjevčicu (3) do dna kroz otvor, zatim usišite svo motorno ulje imajući u vidu da postupak treba ponoviti nekoliko puta do potpunog pražnjenja.

6.2.2 Stražnja osovina

Izrađena je od zatvorenog monobloka i ne zahtijeva održavanje; opremljena je trajnim punjenjem maziva za koje nisu potrebne zamjene ili dolijevanje.

6.2.3 Akumulator (sl. 6.2)

Pažljivo održavanje akumulatora od bitnog je značaja da bi oni bili učinkoviti. Akumulator treba povremeno puniti pomoću punjača baterija koji je isporučen (ako je predviđen).

Akumulator vašeg stroja mora se obvezno puniti do kraja:

- prije prve uporabe novokupljenog stroja;
- svakih 20 puštanja motora u pogon;
- prije svakog duljeg razdoblja nekorisćenja stroja;
- prije puštanja u rad nakon duljeg razdoblja nekorisćenja.

Pažljivo pročitajte i strogo se pridržavajte opisanog postupka punjenja iz priručnika priloženog akumulatoru. U slučaju nepoštivanja postupka ili neizvršenog punjenja akumulatora, moguć je nastanak nepopravljive štete na elementima akumulatora.

Ispražnjeni akumulator **treba** što prije napuniti.

VAŽNO Punjenje se mora izvršiti pomoću aparata sa stalnim naponom. Drugi načini punjenja mogu nepopravljivo oštetiti akumulator.

Stroj ima konektor (1) za punjenje koji treba spojiti na odgovarajući konektor predviđenog dostavljenog punjača akumulatora za održavanje (ako postoji) ili raspoloživog po narudžbi (vidi 8.2).

VAŽNO Taj konektor smijete koristiti isključivo za spajanje na punjač akumulatora za održavanje koji je predvidio proizvođač. Pri uporabi:

- slijedite naznake koje se navode u odgovarajućim uputama za uporabu;
- slijedite naznake koje se navode u priručniku za akumulator.

6.3 ZAHVATI NA STROJU

6.3.1 Poravnavanje sustava noževa (sl. 6.3)

Pravilno podešavanje sustava noževa od bitnog je značaja za ravnomjerno košenje travnjaka. U slučaju neravnomjernog košenja, provjerite tlak u gumama.

Ako to nije dovoljno za postizanje ravnomjernog košenja, morate kontaktirati svog prodavača radi podešavanja poravnanja sustava noževa.

6.3.2 Zamjena kotača (sl. 6.4)

Postavite stroj u vodoravan položaj, podmetnite umetke ispod nosećeg elementa šasije, sa strane na kojoj mijenjate kotač.

Kotače zadržava elastični prsten (1) koji možete skinuti pomoću odvijača.

NAPOMENA U slučaju zamjene jednog ili oba stražnja kotača, uvjerite se da eventualne razlike vanjskog promjera nisu veće od 8-10 mm; u suprotnom, kako biste izbjegli neravnomjerno košenje, morate podesiti poravnanje sustava noževa.

VAŽNO Prije ponovnog montiranja kotača premažite osovinu mašču. Pažljivo vratite na mjesto elastični prsten (1) i podložnu pločicu s uzdignutim rubom (2).

6.3.3 Popravak ili zamjena guma

Zamjenu ili popravak probušene gume mora obaviti specijalizirani vulkanizer, i to na način predviđen za određenu vrstu gume.

6.3.4 Zamjena osigurača (sl. 6.5)

Električni sustav i elektroničku tiskanu pločicu štiti jedan osigurač, čija intervencija izaziva zaustavljanje motora. U tom slučaju trebate skinuti poklopac (1) kako biste pristupili osiguraču (2) koji se nalazi u blizini akumulatora.

Snaga osigurača označena je na samom osiguraču.

VAŽNO *Pregorjeli osigurač treba uvijek zamijeniti drugim jednake vrste i snage, a nikad osiguračem različite snage. Ukoliko ne uspijete otkloniti uzroke intervencije, obratite se ovlaštenom servisnom centru.*

6.3.5 Demontiranje, zamjena i ponovno montiranje noževa

POZOR! *Pri rukovanju noževima nosite radne rukavice.*

POZOR! *Oštećene ili iskrivljene noževe treba uvijek zamijeniti; nikad ih ne pokušavajte popraviti! KORISTITE UVIJEK ORIGINALNE NOŽEVE!*

Na ovom stroju je predviđena primjena noževa sa šifrom koja se navodi u tablici na stranici ii.

S obzirom na razvoj proizvoda, gore navedeni noževi vremenom mogu biti zamijenjeni drugima, istih svojstava zamjenjivosti i radne sigurnosti.

7. VODIČ ZA RJEŠAVANJE PROBLEMA

NEPOGODNOST	MOGUĆI UZROK	RJEŠENJE
1. Ključ je u položaju «POKRETANJE», ali elektropokretač ne radi	Blokiranje elektroničke tiskane pločice zbog: <ul style="list-style-type: none">– praznog akumulatora– pregorijevanja osigurača– nesigurnog uzemljenja na motoru ili šasiji– prekida spojeva uzemljenja mikroprekidača– nesigurnog uzemljenja elektropokretača– nedostaju uvjeti za dozvoljavanje pokretanja	Stavite ključ u pol. «STOP» i potražite uzroke kvara: <ul style="list-style-type: none">– napunite akumulator (vidi 6.2.3)– zamijenite osigurač (10 A; vidi 6.3.4)– provjerite spojeve crnih kabela za uzemljenje– provjerite spojeve– provjerite spojeve uzemljenja– provjerite poštuju li se uvjeti koji omogućuju pokretanje (vidi 5.2.a)
2. Ključ je u položaju «POKRETANJE», elektropokretač radi, ali se motor ne pokreće	<ul style="list-style-type: none">– nedostatak dotoka benzina– kvar pri paljenju	<ul style="list-style-type: none">– provjerite razinu u spremniku (vidi 5.3.3)– provjerite filter benzina– provjerite pričvršćenost kapice svjećice– provjerite jesu li elektrode čiste i pravilno razmaknute
3. Motor se zaustavlja	Blokiranje elektroničke tiskane pločice zbog: <ul style="list-style-type: none">– prekida spojeva uzemljenja mikroprekidača– praznog akumulatora– lošeg spoja akumulatora (loši kontakti)– nesigurnog uzemljenja motora	Stavite ključ u pol. «STOP» i potražite uzroke kvara: <ul style="list-style-type: none">– provjerite spojeve– napunite akumulator (vidi 6.2.3)– provjerite spojeve (vidi 3.5)– provjerite uzemljenje motora

NEPOGODNOST	MOGUĆI UZROK	RJEŠENJE
4. Otežano pokretanje ili nepravilan rad motora	– problemi pri sagorijevanju	– očistite ili zamijenite filter zraka – očistite posudu rasplinjača – ispraznite spremnik i ulijte svježi benzin – kontrolirajte i eventualno zamijenite filter benzina
5. Smanjeni radni učinak motora za vrijeme košenja	– prevelika brzina napredovanja u odnosu na visinu košnje	– smanjite brzinu napredovanja i/ili povećajte visinu košnje (vidi 4.4)
6. Pri uključivanju noževa motor se gasi	– prebrzo ste izvršili pokret ručicom za uključivanje noževa – nedostaju uvjeti za dozvoljavanje uključivanja	– sporije izvršite pokret uključivanja – provjerite poštujte li se sigurnosni uvjeti (vidi 5.2.b)
7. Nepravilno košenje ili nedovoljno skupljanje trave	– sustav noževa nije paralelan s terenom – neučinkovitost noževa – brzina napredovanja je prevelika u odnosu na visinu trave koju treba pokositi – začepljenje kanala – sustav noževa je pun trave	– kontrolirajte tlak guma (vidi 5.3.2) – ponovno uspostavite poravnane sustava noževa u odnosu na teren (vidi 6.3.1) – kontaktirajte svog prodavača – smanjite brzinu napredovanja / ili podignite sustav noževa (vidi 5.4.5) – pričekajte da se trava osuši – skinite košaru za sakupljanje trave i ispraznite kanal (vidi 5.4.7) – očistite sustav noževa (vidi 5.4.10)
8. Nepravilna vibracija tijekom rada	– noževi nisu izbalansirani – noževi su olabavljeni – pričvrсни elementi su olabavljeni	– kontaktirajte svog prodavača – kontaktirajte svog prodavača – provjerite i zategnite pričvrсне vijke motora i šasije
9. Noževi se ne uključuju ili se prilikom isključivanja ne zaustave odmah	– problemi na sustavu uključivanja	– kontaktirajte svog prodavača
10. Nesigurno ili neučinkovito kočenje	– kočnica nije ispravno podešena	– kontaktirajte svog prodavača
11. Nepravilno napredovanje, loš pogon na uzbrdici ili stroj teži propinjanju	– problemi na remenu ili na napravi za uključivanje	– kontaktirajte svog prodavača
12. Motor je upaljen, ali se pritiskom papučice pogona stroj ne pomiče (hidrostatski prijenos)	– ručica za deblokiranje je u položaju «B»	– vratite je u pol. «A» (vidi 4.23)

Ako problemi ustraju i nakon vršenja gore opisanih postupaka, kontaktirajte svog prodavača.

⚠ POZOR! *Nikad ne pokušavajte izvesti zahtjevne postupke ako ne raspoložete potrebnom opremom i tehničkim znanjem. Svaki loše izvedeni zahvat automatski poništava jamstvo uz odricanje svake odgovornosti proizvođača.*



Perskaityti atitinkamus variklio ir akumulia-
toriaus instrukcijų vadovus.

TURINYS

1. SAUGOS NORMOS	1
2. SUSIPAŽINTI SU ĮRENGINIU	4
3. IŠPAKAVIMAS IR SURINKIMAS	6
4. VALDYMO ĮTAISAI IR PRIETAISAI	7
5. NAUDOJIMO TAISYKLĖS	9
5.1 Saugumo patarimai	9
5.2 Saugumo įtaisų įsijungimo kriterijai ...	9
5.3 Parengiamosios operacijos prieš pradedant darbą	9
5.4 Įrenginio naudojimas	10
5.5 Naudojimas nuokalnėse	13
5.6 Kai kurie patarimai gražiai vejai	13
6. TECHNINĖ PRIEŽIŪRA	14
6.1 Saugumo patarimai	14
6.2 Einamoji priežiūra	14
6.3 Veiksmai su įrenginiu	15
7. GEDIMŲ PAIEŠKOS VADOVAS	16

KAIP SKAITYTI ŠĮ INSTRUKCIJŲ VADOVĄ

Instrukcijų vadovo tekste kai kurie paragrafai,
ypač svarbūs saugumui ar įrenginio veiksmingumui,
yra pažymėti kitaip:

PASTABA arba **SVARBU**

*Pateikiami patikslinimai arba kiti duomenys,
susiję su tuo, kas jau buvo nurodyta, siekiant iš-
vengti įrenginio sugadinimo ar kitokios žalos.*

⚠ DĖMESIO! *Nesilaikant, galimi asmeni-
niai ar trečiųjų asmenų sužalojimai.*

⚠ PAVOJUS! *Nesilaikant, galimi rimti
asmeniniai ar trečiųjų asmenų sužalojimai,
tame tarpe ir mirtini.*

Instrukcijų vadove aprašytos skirtingos įrenginio
versijos, kurios gali skirtis dėl:

- transmisijos tipo: su mechanine pavara arba su pastoviu hidrostatišku greičiu reguliavimu. Modeliai su hidrostatišne transmisija yra atpažįstami iš užrašo „HYDRO“, esančio identifikavimo etiketėje (žiūrėti 2.2);
 - sudedamosios dalys ar priedai ne visada randami įvairiose prekybos vietose;
 - ypatingi parengimai.
- Simbolis „“ pažymi kiekvieną naudojimo

skirtumą, tuomet yra nurodoma ir atitinkama įrenginio versija.

PASTABA *Visi nurodymai „priekinis“, „galinis“, „dešinysis“ ir „kairysis“ pateikiami iš operatoriaus sėdėjimo vietos. (Pav. 1.1)*

SVARBU *Dėl visų naudojimo ir techninės priežiūros darbų, susijusių su varikliu ir su akumulatoriumi, ir neaprašytų šiame instrukcijų vadove, konsultuotis atitinkamuose instrukcijų vadovuose, kurie yra sudėtinė pateiktų dokumentų dalis.*

1. SAUGOS NURODYMAI krupščiai laikytis

A) APMOKYMAS

- 1) **DĖMESIO!** Prieš naudojant įrenginį, atidžiai perskaityti šį instrukcijų vadovą. Susipažinti su įrenginio valdymo įtaisais ir su tinkamu jo naudojimu. Išmokti skubiai sustabdyti variklį. Įspėjimų ir instrukcijų nesilaikymas gali būti gaisrų ir/arba rimtų sužalojimų priežastimi. Įspėjimus ir instrukcijas išsaugoti vėlesnėms konsultacijoms.
- 2) Niekada neleisti, kad įrenginiu naudotųsi vaikai arba asmenys, kurie nėra naudotojai, kurie susipažinę su instrukcijomis. Vietiniai įstatymai gali nustatyti minimalų naudotojo amžių.
- 3) Niekada nenaudoti įrenginio, kai netoliese yra kiti asmenys, ypač vaikai, arba gyvūnai.
- 4) Niekada nenaudoti įrenginio, jei naudotojas yra pavargęs ar prastai jaučiasi, arba vartojo vaistus, narkotines medžiagas, alkoholį arba kitas medžiagas, kurios galėtų turėti neigiamos įtakos jo gebėjimui reaguoti ir sutelkti dėmesį.
- 5) Būtina nepamiršti, kad operatorius ar įrenginio naudotojas atsako už avarijas bei žalą, padarytą kitiems asmenims arba jų turtui. Naudotojas pats atsako už potencialią riziką, susijusią su apdirbamo ploto įvertinimu, jis turi pasirūpinti visomis būtinomis priemonėmis, užtikrinančiomis jo paties ir kitų asmenų saugumą, ypač dirbant šlaituose, šurkščioje, slidžioje ar nestabilioje dirvoje.
- 6) Jei norima perduoti arba paskolinti įrenginį kitiems asmenims, užtikrinti, kad naudotojas susipažintų su šiame vadove pateiktomis naudojimo instrukcijomis.
- 7) Įrenginį nevežti vaikų arba kitų keleivių, nes jie gali nukristi ir sunkiai susižeisti arba trukdyti saugiam vairavimui.
- 8) Įrenginio vairuotojas turi nepriekaištingai laikytis vairavimo taisyklių, o ypač:

- Neišsiblaškyti ir išlaikyti reikiamą dėmesį darbo metu;
 - Prisiminti, kad praradus įrenginio kontrolę slystant nuo šlaito, stabdžio pagalba neįmanoma jos atstatyti. Pagrindinės kontrolės praradimo priežastys:
 - Nepakankamas ratų sukibimas;
 - Per didelis greitis;
 - Netinkamas stabdymas;
 - Įrenginys neadekvatus darbui;
 - Žinių trūkumas apie poveikį, susijusį su dirvos sąlygomis, ypač dirbant šlaituose;
 - Netinkamas įrenginio, kaip velkančiosios transporto priemonės, naudojimas.
- 9) Įrenginys yra tiekiamas kartu su mikrojungiklių ir apsauginių įtaisų serija, negalima jų gadinti ar nuiminti, priešingu atveju, garantija neteks galios ir gamintojas neprisiims jokios atsakomybės. Prieš naudojant įrenginį, visada patikrinti, ar apsaugos įtaisai veikia.

B) PARUOŠIAMIEJI DARBAI

- 1) Dirbant su įrenginiu visada būtina avėti tvirtą neslidžią apsauginę avalynę ir mėvėti ilgas kelnes. Nepaleidinėti įrenginio basomis kojomis ar avint atvirą avalynę. Vengti nešioti grandinėles, apyrankes ar aprangą su besiplaikstančiais skvernais bei kabančiais raišteliais ar kaklaraiščiais. Susirišti ilgus plaukus. Visada naudoti klausos apsaugos priemonės.
- 2) Kruopščiai apžiūrėti visą darbo lauką ir pašalinti viską, ką įrenginys galėtų nusviesti arba kas galėtų sugadinti jo pjovimo bloką bei variklį (akmenis, šakas, vielą, kaulus ir tt.).
- 3) **DĖMESIO: PAVOJUS!** Benzinas yra labai degus.
 - Degalus laikyti specialiose talpyklose;
 - Degalus pildyti tik atvirame ore naudojant piltuvą, šios operacijos metu ir kiekvieną kartą dirbant su degalais nerūkyti;
 - Papildyti degalus prieš paleidžiant variklį; jei variklis veikia arba yra įkaitęs, nepildyti benzino ir neatsukinėti bako kamščio;
 - Jei benzinas nuteka, nepaleidinėti variklio, bet patraukti įrenginį iš vietos, kurioje degalai išsipyłė, vengti gaisro galimybės susidarymo, kol degalai neišgaruos ir benzino garai neišsisklaidys;
 - Visada uždėti ir gerai užsukti bako ir benzino talpyklos kamščius.
- 4) Pakeisti sugedusius duslintuvus.
- 5) Prieš naudojimą atlikti bendrą įrenginio patikrinimą, ypač atkreipiant dėmesį į:
 - pjovimo įtaiso išvaizdą, ir patikrinti, ar varžtai ir pjovimo agregatas nėra susidėvėję ar pažeisti. Pakeisti visą pjovimo įtaisų bloką ir pažeistus ar susidėvėjusius varžtus taip išlaikant subalansavimą. Bet koks remontas turi būti vykdomas specializuotame techninio aptarnavimo centre.

- 6) Periodiškai tikrinti akumuliatoriaus stovį. Jei yra pažeistas akumuliatoriaus korpusas, dangtis ar terminalai, jį pakeisti.
- 7) Prieš pradedant darbą, visada sumontuoti angų apsauginius įtaisus (žolės surinkimo maišo, šoninio išmetimo apsauginį įtaisą arba galinio išmetimo apsauginį įtaisą).

C) DIRBANT

- 1) Neužvedinėti variklio uždarose erdvėse, kur gali kauptis pavojingi anglies monoksido dūmai. Paleidimo operacijos turi būti vykdomos lauke arba gerai vėdinamoje vietoje. Visada prisiminti, kad išmetamosios dujos yra toksiškos.
- 2) Dirbti tik dienos šviesioje arba prie gero dirbtinio apšvietimo ir gero matomumo sąlygomis. Kiti asmenys, vaikai ir gyvūnai privalo būti toliau nuo darbo lauko.
- 3) Jeigu įmanoma, vengti dirbti ant šlapios žolės. Vengti dirbti lyjant lietuvi ir gresiant audros pavojui. Įrenginio nenaudoti prasto oro sąlygomis, ypač kai galimi žaibai.
- 4) Prieš paleidžiant variklį, išjungti pjovimo įtaisą arba galios jungiklį, nustatyti transmisiją į neutralią padėtį.
- 5) Priartėjus prie kliūčių, kurios galėtų riboti matomumą, sutelkti ypatingą dėmesį.
- 6) Parkuojant įrenginį, įvesti rankinį stabdį.
- 7) Nepriklausomai nuo eigos krypties, įrenginio negalima naudoti šlaituose, kurių nuolydis yra didesnis nei 10° (17%).
- 8) Verta prisiminti, jog „saugiu“ šlaitų nebūna. Dirbant pievose su šlaitais reikalingas ypatingas dėmesys. Norint išvengti apsvertimų arba įrenginio kontrolės praradimo:
 - Įkalnėje arba nuokalnėje negalima staigiai sustoti arba vėl imti judėti;
 - Švelniai įvesti eigos pavarą ir visada laikyti įvestą transmisiją, ypač nuokalnėje;
 - Šlaituose ir siauruose posūkiuose greitis turi būti sumažintas;
 - Atkreipti dėmesį į iškilimus, griovius ir nepasitobimus pavojus;
 - Niekada nepjauti skersai šlaito. Nuožulnioje vejoje važiuoti pakilimo/nusileidimo kryptimi ir niekada skersai, atkreipiant ypatingą dėmesį į krypties pakeitimą bei kliūtis ties ratais (akmenis, šakas, šaknis ir t.t.), kurios galėtų sąlygoti šoninį paslydimą, apsvertimą arba įrenginio kontrolės praradimą.
- Sumažinti greitį prieš bet kokį krypties pakeitimą dirbant šlaituose. Visada įjungti rankinį stabdį prieš paliekant sustojusį įrenginį bei priežiūros.
- 10) Atkreipti ypatingą dėmesį dirbant netoli daubų, griovių arba pylimų. Įrenginys gali apvirsti, jei ratas peržengia šlaito kraštą arba jei šlaito kraštas ima byrėti.
- 11) Atkreipti ypatingą dėmesį važiuojant ar dirbant atbuline eiga. Prieš apsisukant ir apsi-

sukimo metu žiūrėti sau už nugaros, tokiu būdu įsitikinant, jog nėra kliūčių.

12) Būti atidiems velkant krovinius ar naudojant sunkią įrangą:

- Tempimo trauklėms naudoti tik nurodytus užkabinimo taškus;
- Apsiriboti tokiais krovinių, kurie gali būti lengvai kontroliuojami;
- Nedaryti staigių posūkių. Būti atidiems važiuojant atbuline eiga;
- Naudoti atsvaras arba svorius ant ratų, kaip patariama instrukcijų vadove.

13) Išjungti pjovimo įtaisą arba galios jungiklį važiuojant per nežolėtas zonas ir kai judama iš arba į darbo lauką; pjovimo įtaiso bloką tuomet nustatyti į aukščiausią padėtį.

14) Kai vejapjovė yra naudojama netoli kelio, atkreipti dėmesį į eismą.

15) DĖMESIO! Įrenginys nėra aprobuotas naudojimui viešuose keliuose. Jo naudojimas (pagal Kelių transporto kodeksą) turi būti vykdomas išskirtinai privačiose teritorijose, uždaroje nuo eismo.

16) Niekada nenaudoti įrenginio, jei apsaugos įtaisai yra pažeisti, taip pat be žolės surinkimo maišo, šoninio išmetimo apsauginio įtaiso arba galinio išmetimo apsauginio įtaiso.

17) Nelaikyti rankų ir pėdų netoli besisukančių detalių arba po jomis. Visada laikytis atokiau nuo išmetimo angos.

Nepalikti stovinčio įrenginio aukštoje pievoje su veikiančiu varikliu, taip bus išvengta gaisro pavojaus.

19) Naudojant priedus, niekada nenukreipti išmetimo į asmenis.

20) Naudoti tik įrenginio gamintojo patvirtintus priedus.

21) Nenaudoti įrenginio, jei priedai/įrankiai nėra įdiegti tam numatytoje vietoje.

22) Atkreipti ypatingą dėmesį, kai naudojami surinkimo maišai ir priedai, kurie gali turėti įtakos įrenginio stabilumui, ypač dirbant nuokalnėse.

23) Nekeisti variklio nustatymų, neleisti varikliui sukis per aukštą apsisukimų režimu.

24) Neliesi variklio sudedamųjų dalių, kurios darbo metu įkaista. Nudėgimų pavojus.

25) Išjungti pjovimo įtaisą arba galios jungiklį, nustatyti laisvąją pavarą ir užtraukti rankinį stabdį, sustabdyti variklį ir išimti raktą, (įsitikinant, kad visos judančios detalės yra visiškai sustojusios):

- Kiekvieną kartą paliekant įrenginį be priežiūros arba pasitraukus iš vairuotojo vietas:
- Prieš pašalinant užsiblokavimo priežastis arba prieš atkemsant išmetimo vamzdį;
- Prieš tikrinant, valant ar atliekant mašinos priežiūros darbus;
- Susidūrus su pašaliniu daiktu. Patikrinti, ar įrenginys nenukentėjo ir prieš jį vėl naudojant, atlikti reikiamus remonto darbus.

26) Išjungti pjovimo įtaisą arba galios jungiklį ir sustabdyti variklį (įsitikinant, kad visos judančios detalės yra visiškai sustojusios):

- Prieš pilant degalus;
- Kaskart, kai yra nuimamas arba vėl uždedamas žolės surinkimo maišas;
- Kaskart, kai yra nuimamas arba vėl sumontuojamas šoninio išmetimo deflektorius.
- Prieš nureguliuojant pjovimo aukštį, jei ši operacija negali būti atlikta iš vairuotojo padėties.

27) Išjungti pjovimo įtaisą arba galios jungiklį transporto metu ir kaskart, kai jie nėra naudojami.

28) Prieš sustabdant variklį, sumažinti greitį. Baigus darbą, nutraukti kuro tiekimą laikantis šio vadovo instrukcijų.

29) Atkreipti dėmesį į pjovimo agregatą su keiliais pjovimo įtaisais, nes besisukantis pjovimo įtaisas gali sąlygoti kitų pjovimo įtaisų sukimąsi.

30) DĖMESIO – Gedimų arba nelaimingų atsitikimų darbo metu atveju, nedelsiant išjungti variklį ir patraukti įrenginį taip, kad nebūtų padaryta dar didesnė žala; nelaimingų atsitikimų, susijusių su asmenis ar trečiosios šalies sužalojimais atveju, nedelsiant atlikti tinkamiausius pirmosios pagalbos veiksmus ir kreiptis į sveikatos priežiūros įstaigą tolesniam gydymui. Kruopščiai pašalinti galimas nuolaužas, kurios galėtų padaryti žalos arba sužaloti asmenis arba be priežiūros paliktus gyvūnus.

31) DĖMESIO – Šioje instrukcijoje nurodytas triukšmo ir vibracijų lygis yra šio įrenginio maksimalios naudojimo vertės. Išbalansuoto pjovimo įtaiso naudojimas, pernelyg didelis eigos greitis, techninės priežiūros stoka daro didelę įtaką triukšmo emisijai ir vibracijoms. Dėl šios priežasties būtina imtis prevencinių priemonių, kurios padėtų pašalinti galimus nuostolius, atsirandančius dėl per didelio triukšmo ir dėl vibracijų; reikia pasirūpinti įrenginio technine priežiūra, dėvėti apsaugines ausines, darbo metu daryti pertraukas.

D) TECHNINĖ PRIEŽIŪRA IR SANDĖLIAVIMAS

1) DĖMESIO! Prieš pradėdant bet kokius valymo arba techninės priežiūros darbus, ištraukti raktą ir perskaityti atitinkamas instrukcijas. Dėvėti tinkamą darbinę aprangą ir naudoti apsaugines pirštines kiekvieną kartą, kai kyla pavojus rankoms.

2) DĖMESIO! – Niekada nenaudoti įrenginio, jei jo dalys yra susidėvėjusios arba pažeistos. Sulūžusios ar susidėvėjusios detalės turi būti pakeistos ir niekada netaisyti. Naudoti tik originalias detales: neoriginalių atsarginių ir/arba netaisyklingai sumontuotų dalių naudojimas, kelia pavojų įrenginio saugumui, gali sąlygoti nelaimingus atsitikimus arba asmenų sužeidimus,

bei atleidžia Gamintoją nuo bet kokių įsipareigojimų ir atsakomybės.

3) Visas šiame vadove neaprašytas techninės priežiūros ir reguliavimo operacijas turi atlikti įrenginio Pardavėjas arba specializuotas techninės priežiūros centras, turintys atitinkamų žinių ir reikiamos įrangos taisyklingam darbų atlikimui, išlaikant pradinį įrenginio saugumo lygį. Netinkamose struktūrose arba nekvalifikuotų asmenų atlikti darbai sąlygoja bet kokios formos Garantijos nutraukimą ir atleidžia Gamintoją nuo bet kokių įsipareigojimų ir atsakomybės.

4) Po kiekvieno naudojimo, ištraukti raktą ir patikrinti galimus gedimus.

5) Siekiant užtikrinti įrenginio darbo saugumą, pasirūpinti, kad varžlės ir varžtai būtų gerai prisukti. Nuolatinė įrenginio techninė priežiūra yra būtina jo saugumui ir nepriekaištingam darbui.

6) Pastoviai tikrinti pjovimo įtaiso varžtų tinkamą priveržimą.

7) Dirbant su pjovimo įtaisais, juos išmontuojant ar vėl sumontuojant, dėvėti darbinės pirštines.

8) Pjovimo įtaisų galandimo metu atsižvelgti į jų subalansavimą. Visos operacijos, susijusios su pjovimo įtaisais (išmontavimas, galandimas, subalansavimas, sumontavimas ir/arba pakeitimas) yra labai atsakingi darbai, reikalaujantys specifinių žinių ir tam tikros įrangos panaudojimo; saugumo sumetimais šias operacijas reikia visada atlikti specializuotame techninio aptarnavimo centre.

9) Pastoviai tikrinti stabdžių veikimą. Labai svarbu vykdyti stabdžių techninę priežiūrą, ir, esant reikalui, juos remontuoti.

10) Dažnai apžiūrėti šoninio išmetimo apsaugos įtaisą, arba galinio išmetimo apsaugos įtaisą, žolės surinkimo maišą ir siurbimo groteles. Pakeisti, jeigu jie yra pažeisti.

11) Jei yra pažeisti lipdukai su instrukcijomis ar įspėjamaisiais pranešimais, juos pakeisti naujais.

12) Kai įrenginys turi būti pastatytas sandėliavimui ar paliktas be priežiūros, nuleisti pjovimo agregatą.

13) Įrenginį pastatyti į vaikams nepasiekiamą vietą.

14) Nestatyti įrenginio, jei bake yra benzino, į patalpą, kurioje benzino garai galėtų susidurti su liepsna, kibirkštimi ar stiprios šilumos šaltiniu.

15) Prieš statant įrenginį į bet kokią patalpą, palaukti, kol variklis atvės.

16) Siekiant sumažinti gaisro pavojų, variklį, išmetimo duslintuvą, akumuliatoriaus ertmę ir benzino laikymo vietą išlaikyti laisvą nuo žolės ir lapų liekanų bei tepalo pertekliaus. Visuomet ištuštinti žolės surinkimo maišą ir nepalikti talpyklų su nupjauta žole patalpos viduje.

17) Siekiant sumažinti gaisro pavojų, pastoviai tikrinti, ar nėra tepalo ir/arba kuro nutekėjimo.

18) Jei baką reikia ištuštinti, šį darbą atlikti atvira ore ir kai variklis yra atvėsęs.

19) Niekada nepalikti rakto įvesto arba vaikams ar kitiems netinkamiems asmenims prieinamoje vietoje. Prieš pradėdant bet kokius įrenginio techninės priežiūros darbus, visada ištraukti raktą.

E) TRANSPORTAVIMAS

1) DĖMESIO! - Jeigu įrenginys turi būti transportuojamas sunkvežimyje arba priekaboje, naudoti atsparias, atitinkamo ilgio ir pločio rampas. Pakrauti įrenginį su išjungtu varikliu, be vairuotojo ir tik stūmimo būdu, naudojant pakankamą skaičių žmonių. Transportavimo metu užsukti benzino čiaupą (jei numatytas), nuleisti pjovimo agregatą arba priedą, įvesti rankinį stabdį ir užsitikrinti, kad įrenginys transporto priemonėje būtų saugus lynų ar grandinių pagalba.

F) APLINKOS APSAUGA

1) Naudojant įrenginį, aplinkos apsauga turi būti svarbus ir prioritetinis aspektas, pilietinės visuomenės ir aplinkos, kurioje gyvename naudai. Stengtis netrukdyti kaimynams.

2) Kruopščiai laikytis vietinių teisės aktų, susijusių su pakavimo medžiagų, alyvos, benzino, filtrų, sugadintų detalių arba kitų elementų, sąlygojančių stiprų neigiamą poveikį aplinkai šalinimu; šios atliekos neturi būti metamos į šiukšlių dėžę, bet turi būti atskirtos ir perduotos į specializuotus surinkimo punktus, kuriuose bus pasirūpinta jų perdirbimu.

3) Kruopščiai laikytis vietinių teisės aktų šalinant pjovimo metu susidarancias atliekas.

4) Įrenginio nebenaudojimo atveju, jo nepalikti aplinkoje, bet, vadovaujantis vietiniais teisės aktais, kreiptis į specializuotą atliekų surinkimo punktą.

2. SUSIPAŽINTI SU ĮRENGINIU

2.1 ĮRENGINIO APRAŠYMAS IR NAUDOJIMO SRITIS

Šis įrenginys yra sodo technika, tai yra balninė vejapjovė su sėdinčiu operatoriumi.

Įrenginys yra aprūpintas varikliu, kuris varo gaubtu apsaugotą pjovimo įtaisą, taip pat ir įrenginio transmisijos bloką, kurio pagalba įrenginys juda.

Operatorius gali vairuoti įrenginį ir įjungti pagrindinius valdymo įtaisus išlikdamas atsistodęs vairuotojo vietoje.

Įrenginyje sumontuotų įtaisų pagalba yra numatytas variklio ir pjovimo įtaiso sustabdymas per kelias sekundes, tokiu atveju, kai operatoriaus veiksmai neatitinka numatytų saugos sąlygų.

Naudojimo paskirtis

Šis įrenginys buvo suprojektuotas ir pagamintas žolės pjovimui.

Specialių priedų naudojimas, kuriuos Gamintojas numatė kaip originalią tiekiamą įrangą arba kaip atskirai įsigijamus priedus, suteikia galimybę atlikti šį darbą skirtingais darbo būdais, kurie yra pavaizduoti šiame instrukcijų vadove arba atskirų priedų instrukcijų vadovuose.

Be to, papildomų priedų pritaikymo galimybė (jei numatyta Gamintojo) gali praplėsti naudojimo paskirtį papildomomis funkcijomis, atsižvelgiant į apribojimus, nurodytus pačių priedų instrukcijų vadovuose.

Naudotojo tipas

Šis įrenginys yra skirtas privatiems naudotojams, tai yra neprofesionaliems operatoriams. Šis įrenginys yra skirtas sodininkams mėgėjams.

Netinkamas naudojimas

Bet koks kitas naudojimas, kitoks nei nurodyta aukščiau, gali būti pavojingas ir sąlygoti žalą asmeniui ir/arba daiktams. Netinkamu naudojimui laikoma (kaip pavyzdžiui, tačiau ne tik):

- vežti ant įrenginio arba ant priekabos kitus asmenis, vaikus arba gyvūnus;
- naudoti įrenginį važiavimui ant nestabilių, slidžių, apledėjusių, akmeningų ar nelygių žemės, balų ar pelkėtų vietų, kuriose neįmanoma nustatyti dirvožemio struktūros;
- paleisti pjovimo įtaisą nežolėtose vietose;
- naudoti įrenginį lapų arba šiukšlių surinkimui.

Netinkamas įrenginio naudojimas panaikina garantijos galiojimą ir atleidžia Gamintoją nuo bet kokios atsakomybės; tokiu būdu visa atsakomybė už nuostolius arba sužalojimus savo paties arba trečiųjų asmenų atžvilgiu, tenka naudotojui.

2.2 IDENTIFIKAVIMO ETIKETĖ IR SUDEDAMOSIOS ĮRENGINIO DALYS (žiūrėti ii publ. paveikslėlius)

1. Garso galios lygis
2. CE atitikties ženklas
3. Pagaminimo metai
4. Variklio galia ir veikimo greitis
5. Įrenginio tipas
6. Serijos numeris
7. Mašinos svoris, kai bakas tuščias, kg
8. Gamintojo adresas ir pavadinimas
9. Transmisijos tipas (jeigu nurodyta)
10. Gaminio kodas

Atitikties deklaracijos pavyzdys yra šio vadovo priešpaskutiniajame puslapyje.



Čia užrašykite jūsų įrenginio serijos numerį (6) įsigijus įrenginį, iš karto perrašyti identifikacijos numerius (3 - 5 - 6) į tam skirtus laukus paskutiniame šio vadovo puslapyje.

Įrenginys susideda iš pagrindinių sudedamųjų dalių, kurios atlieka tokias funkcijas:

11. **Pjovimo agregatas:** tai gaubtas, kuris dengia besisukančius pjovimo įtaisus.
12. **Pjovimo įtaisai:** tai elementai, skirti žolės pjovimui; jų kraštuose esantys sparneliai padeda nukreipti nupjautą žolę išmetimo kanalo link.
13. **Išmetimo kanalas:** tai jungiamasis elementas tarp pjovimo įtaisų agregato ir surinkimo maišo.
14. **Surinkimo maišas:** be nupjautos žolės surinkimo funkcijos, priklauso ir saugumo elementams, neleisdamas pjovimo įtaisų surinktiems daiktams būti nusviestiems toli nuo įrenginio.
15. **Šoninio išmetimo deflektorius (jeigu numatytas):** neleidžia pjovimo įtaisų surinktiems daiktams būti nusviestiems toli nuo įrenginio.
16. **Variklis:** leidžia judėti tiek pjovimo įtaisams, tiek ratų traukijai; jo techniniai duomenys ir naudojimo taisyklės yra aprašytos specialiaame instrukcijų vadove.
17. **Akumulatorius:** tiekia energiją variklio užvedimui; jo techniniai duomenys ir naudojimo taisyklės yra aprašytos specialiaame instrukcijų vadove.
18. **Vairuotojo sėdynė:** tai operatoriaus darbo vieta, ji yra aprūpinta jutikliu, kuris aptinka duomenis, reikalingus saugos įtaisų įsijungimui.
19. **Nurodymų ir saugos etiketės:** primena pagrindinius saugaus darbo nurodymus.

2.3 SAUGOS NURODYMAI

Jūsų vejapjovė turi būti naudojama atsargiai. Tai primena ant įrenginio pateiktos etiketės su piktogramomis, kuriose yra vaizduojamos pagrindinės saugaus naudojimo taisyklės. Šios etiketės yra sudedamoji įrenginio dalis. Jeigu etiketė atsiklijuoja arba tampa neįskaitoma, susisiekti su Pardavėju jos pakeitimui. Jų reikšmės yra paaiškintos žemiau.

31. **Dėmesio:** Prieš naudojant įrenginį, perskaityti instrukcijas.

32. **Dėmesio:** prieš pradėdant bet kokius techninės priežiūros ar remonto darbus, iš-

- traukti raktą ir perskaityti instrukcijas.
- 33. Pavojus! Daiktų išmetimas:** Asmenims laikytis atokiau.
- 34. Pavojus! Įrenginio apsvertimas:** Ne naudoti šio įrenginio didesnėse nei 10° nuokalnėse.
- 35. Pavojus! Organų sužalojimas:** Užsiti-krinti, kad veikiant varikliui, vaikai būtų atokiau nuo įrenginio.
- 36. Įsipjovimo rizika:** Judantys pjovimo įtaisai. Nekišti rankų ar pėdų į pjovimo įtaisų eismės vidų.

PASTABA *Paveikslėliai, atitinkantys 3 ir po jo einančių skyrių tekstą, yra šio instrukcijų vadovo iii bei sekančiuose psl.*

3. IŠPAKAVIMAS IR SURINKIMAS

Sandėliavimo ir transportavimo sumetimais, kai kurios įrenginio sudėtinės dalys yra surinktos tiesiogiai gamykloje, tačiau turi būti sumontuotos nuėmus pakuotę bei laikantis šių instrukcijų.

SVARBU *Įrenginys yra tiekiamas be alyvos ir benzino. Prieš užvedant variklį, papildyti degalų laikantis variklio instrukcijų knygelėje pateiktų reikalavimų.*

⚠ DĖMESIO! *Išpakavimas ir baigiamieji montavimo darbai turi būti atliekami ant lygaus ir tvirto paviršiaus, kur būtų pakankamai vietos įrenginio ir jo pakuotės judėjimui, visada naudojant tinkamus įrankius.*

3.1 IŠPAKAVIMAS

Pakuotės pašalinimo metu atkreipti dėmesį, kad nebūtų pamestos smulkios detalės ir tiekami priedai, bei kad nebūtų sugadintas pjovimo agregatas įrenginį nuimant nuo paletės. Į standartinį įpakavimą įeina:

- pats įrenginys;
- prietaisų skydo dangą;
- vairo kolonėlės mova;
- vairas;
- sėdynė;
- pjovimo įtaiso įvedimo valdymo svirties ilgin-tuvas;
- surinkimo maišo sudedamosios dalys;
- apatinė galinės plokštės dalis;
- mulčiavimo priedo (jei numatytas) sudedamo-sios dalys;
- šoninio išmetimo deflektorius (jeigu numa-tytas);
- įranga, kuri yra skirta įvairių įrenginio sudeda-mųjų dalių montavimo užbaigimui (atskiruose maišuose kiekvienai skirtingai funkcijai);
 - akumulatoriaus įkroviklis (jeigu numatytas);
 - 2 užvedimo raktai;

- atsarginis lydis 10 A saugiklis, kuris turi būti saugomas ateities poreikiams.
- naudojimo instrukcijų vadovas ir įrenginio dokumentai,

PASTABA *Siekiant išvengti pjovimo agregato sugadinimo, jį pakelti į aukščiausią galimą padėtį ir atkreipti ypatingą dėmesį nuimant įrenginį nuo paletės.*

Hidrostatinė transmisija

- – Siekiant palengvinti įrenginio nuėmimą nuo paletės ir jo perkėlimą, nukreipti gali-nės nėsns sistijos atblokovimo svirtį į «B» padėtį (žiūrėti 4.23).

Pakuotės medžiagų pašalinimas turi būti atlieka-mas pagal galiojančius vietinius teisės aktus.

3.2 GALINĖS PLOKŠTĖS MONTAVIMAS (Pav. 3.1)

- Naudoti įrangą, pažymėtą „A“.
- Uždėti plokšteles (1) ant dviejų atramos laikiklių (2) ir (3), kaip pavaizduota paveikslėlyje.

Pritvirtinti abu laikiklius (2) ir (3) prie korpuso atramų varžtais (4), atkreipiant dėmesį, kad būtų laikomasi kairės ir dešinės padėties.

Sumontuoti galinės plokštelės apatinę dalį (5) ir ją pritvirtinti prie apatinių laikiklių varžtais (6), neprivertiant jų iki galo.

Hidrostatinė transmisija

- – Užsitikrinti, kad atblokovimo svirtis (7) yra taisyklingai įvesta į galinės plokštės grie-velius ir kad laisvai juda.

Iki galo privertži varžtus (6).

3.3 VAIRO IR PRIETAISŲ SKYDO MONTAVIMAS (Pav. 3.2)

- Naudoti įrangą, pažymėtą „B“.
- Įrenginį pastatyti tiesiai ir sulygiuoti priekinius ratus.
- Sumontuoti movą (3) ant kolonėlės (2), atkrei-piant dėmesį, kad kištukas (1) būtų taisyklingai įstatytas į movos vietą.
- Įvesti kolonėlės ilgintuvą (3a) į vamzdelio angą (3). Sumontuoti prietaisų skydelio dangą (5), at-kreipiant dėmesį, kad visi sukabinimai būtų tai-syklingai įvesti į atitinkamas jiems skirtas vietas.
- Sumontuoti vairą (6) ant movos (3) taip, kad rie-

dėjimo vagutės būtų nukreiptos į sėdynės pusę. Sumontuoti vairą jį pritvirtinant tiekiamais varžtais (7a/b/c), laikantis nurodytos sekos. Uždėti vairo dangą (8) įstatant sukabinimus į atitinkamas jų vietas iki spragtelėjimo.

3.4 SĖDYNĖS MONTAVIMAS (Pav. 3.3)

- Naudoti įrangą, pažymėtą „C“.

Sumontuoti sėdynę (1) ant plokštės (2) naudojant varžtus (3a/b/c).

3.5 PJOVIMO ĮTAISO ĮVEDIMO VALDYMO SVIRTIES ILGINTUVO MONTAVIMAS (Pav. 3.4)

- Naudoti įrangą, pažymėtą „C“.

Prisukti rankenėlę (1) ant ilgintuvo (2), tuomet prisukti ilgintuvą (2) prie svirties galo (3).

3.6 AKUMULIATORIAUS PRIJUNGIMAS (Pav. 3.5)

Akumuliatorius (1) yra po sėdyne, prie jo galima prieiti nuimant gaubtą (2). Prijungti akumuliatoriaus jungtį (3) prie įrenginio jungties 4) ir sutvarkyti laidą (5) taip, kad jis išliktų atitinkamoje jam skirtoje vietoje (7). Jungties (6) pagalba atlikti akumuliatoriaus įkrovimą laikantis knygelės nurodymų (žiūrėti 6.2.3), tada vėl uždėti gaubtą (2).

3.7 SURINKIMO MAIŠO MONTAVIMAS (Pav. 3.6)

- Naudoti įrangą, pažymėtą „D“.

Sumontuoti surinkimo maišą, laikantis paveikslėliuose nurodytos sekos.

3.8 MULČIAVIMO PRIEDO MONTAVIMAS (jei numatytas) (Pav. 3.7)

- Naudoti įrangą, pažymėtą „E“.

Kaiščio (3) pagalba sumontuoti rankeną (1) ant deflektoriaus kamščio (2), stumiant jį iki galo plaktuko pagalba. Įvesti spyruoklės galą (4) į deflektoriaus kamščio angą (2) ir pritvirtinti ją kaiščiu (5), įvestu į atitinkamą deflektoriaus (2) kamščio vietą (6). Įvesti kitą spyruoklės galą (4) plačiausioje kablo vietoje (7). Atsuktuvo pagalba, prikabinoti siauriausią kablo dalį (7) prie rankenos angos (1).

4. VALDYMO ĮTAISAI IR PRIETAISAI

4.1 VAIRAVIMO VAIRAS (Pav. 4.1 nr.1)

Valdo priekinių ratų pasukimus.

4.2 RANKINIO STABDŽIO SVIRTIS (Pav. 4.1 nr.2)

Rankinis stabdis neleidžia įrenginiui judėti po to, kai jis buvo pastatytas stovėjimui. Įvedimo svirtis turi dvi padėtis, atitinkančias:

«A» = Stabdis išjungtas

«B» = Stabdis įvestas

- Rankinio stabdžio įterpimui nuspausti iki galo pedalą (4.11 arba 4.21) ir nukreipti svirtį į «B» padėtį; kai pėda nuimama nuo pedalo, stabdis išlieka užblokuotas nuleistoje padėtyje.
- Norint atleisti rankinį stabdį, nuspausti pedalą (4.11 arba 4.21) ir nukreipti svirtį į «A» padėtį.

4.3 PJOVIMO ĮTAISŲ ĮVEDIMO IR STABDŽIŲ VALDYMO ĮTAISAS (Pav. 4.1 nr.3)

Ši svirtis turi dvi pozicijas, nurodytas lentelėje ir atitinkančias:

 Padėtis «A» = Pjovimo įtaisai išjungti

 Padėtis «B» = Pjovimo įtaisai įvesti

SVARBU *Svirtis turi būti įvedama švelniai, vengiant staigių judesių.*

- Jei pjovimo įtaisai yra įvedami nesilaikant numatytų saugumo sąlygų, variklis užgęsta arba negali būti užvedamas (žiūrėti 5.2).
- Atjungiant pjovimo įtaisus (Padėtis «A»), laikinai įjungiamas stabdys, kuris sustabdo per penkias sekundes jų judėjimą.

4.4 PJOVIMO AUKŠČIO REGULIAVIMO SVIRTIS (pav. 4.1 nr.4)

Įvairios šios svirties padėtys leidžia reguliuoti pjovimą skirtingame aukštyje.

- Perjungimui i vienos padėties į kitą, reikia traukti svirtį į šoną ir perstatyti ją į vieną iš stabdymo griovelį.

4.5 RAKTINIS KOMUTATORIUS (Pav. 4.1 nr.5)

Šis raktinis valdymo įtaisas turi tris padėtis, atitinkančias:

○ «SUSTOJIMAS» tviskas išjungta;

I «EIGA» visos funkcijos aktyvios;

🔧 «PALEIDIMAS» įjungia paleidimo variklį.

– Atleidžiant raktą iš padėties «PALEIDIMAS», jis automatiškai sugrįžta į padėtį «EIGA».

4.6 AKSELERATORIAUS SVIRTIS (Pav. 4.1 nr.6)

Reguliuoja variklio apsakų skaičių. Plokštelėje nurodytos padėties atitinka:

📏 «STARTERIS» (jei numatytas) šaltas užvedimas

🐌 «LĒTAS» minimalus variklio režimas

🏎️ «GREITAS» maksimalus variklio režimas

– Padėtis «STARTERIS» (jeigu numatyta) sąlygoja mišinio riebinimą, ji turi būti naudojama tik šaltam užvedimui ir tik trumpam reikalingam laiko tarpui.

– Pervažiavimo iš vienos vietos į kitą metu pasirinkti tarpinę padėtį tarp «LĒTAS» ir «GREITAS».

– Žolės pjovimo metu svirtį nustatyti į padėtį «GREITAS».

4.7 PJOVIMO ATBULINĖ EIGA PATVIRTINIMO PEDALAS (Pav. 4.1 nr. 7)

Laikant paspaudus šį pedalą, galima važiuoti atgaline eiga su įvestais pjovimo įtaisais nesąlygojant variklio sustojimo.

🔧 Mechaninė transmisija

4.11 SANKABOS/ STABDŽIO PEDALAS (pav. 4.2 nr.11)

Šis pedalas turi dvigubą funkciją: pirmoje savo eigos dalyje jis veikia kaip sankaba įterpiant ar atjungiant ratų judėjimą, o antroje dalyje veikia kaip stabdis, veikdamas galinius ratus.

SVARBU Reikia atkreipti ypatingą dėmesį, kad nebūtų per daug užvilkinata sankabos fazė, priešingu atveju galimas perkaitimas, o dėl to gali būti pažeistas judėjimo transmisijos diržas.

PASTABA Eigos metu būtų gerai nelaikyti pėdos ant pedalo

4.12 GREIČIO PAKEITIMO VALDYMO SVIRTIS (Pav. 4.2 nr.12)

Ši svirtis turi šešias padėtis, kurias atitinka keturios priekinės eigos pavaros, laisva padėtis «N» ir atbulinės eigos padėtis «R».

Norint pereiti nuo vienos pavaros į kitą, nušpausti pedalą iki pusės (4.11) ir pastumti svirtį, laikantis etiketėje pateiktų nurodymų.

⚠️ DĖMESIO! Priekinės eigos pavana turi būti įvedama stovint.

⚠️ DĖMESIO! Atbulinės eigos pavana turi būti įvedama stovint.

🔄 Hidrostatinė transmisija

4.21 STABDŽIO PEDALAS (Pav. 4.3 nr.21)

Šis pedalas valdo galinių ratų stabdį.

4.22 TRAKCIJOS PEDALAS (Pav. 4.3 nr.22)

Šio pedalo pagalba yra įvedama traktacija ratams ir yra reguliuojamas įrenginio greitis, judant tiek pirmine, tiek atbuline eiga.

– Įvedant judėjimo į priekį pavarą, pėdos galu paspausti «F» kryptimi; smarkiau spaudžiant pedalą, atitinkamai didėja įrenginio greitis.

– Atbulinės eigos pavarą įvedama spaudžiant pedalą kulnu «R» kryptimi.

– Atleidžiant pedalą, jis savaime sugrįžta į laisvąją padėtį «N».

⚠️ DĖMESIO! Atbulinės eigos pavaros įvedimas turi būti atliekamas stovint.

PASTABA Jei traktacijos pedalu yra įjungiamas tiek pirminė, tiek atgalinė eiga kartu su įvestu rankiniu stabdžiu (4.2), variklis sustoja.

4.23 HIDROSTATINĖS TRANSMISIJOS ATBLOKAVIMO SVIRTIS (pav. 4.3 nr.23)

Ši svirtis turi dvi padėtis, nurodytas plokštelėje:

«A» = Transmisija įvesta: visoms naudojimo sąlygoms, važiavimo ir pjovimo metu;

«B» = Transmisija atblokuota: žymiai palengvina pastangas, kurių reikia įrenginio perkėlimui rankiniu būdu, kai vari-

klis yra išjungtas.

- **SVARBU** *Siekiant išvengti transmisijos bloko gedimų, ši operacija turi būti atliekama tik varikliui sustojus, pedalui (4.22) esant «N» padėtyje.*

5. NAUDOJIMO TAISYKLĖS

5.1 SAUGOS REKOMENDACIJOS

⚠ DĖMESIO! *Jei numatytas dažnas naudojimas šlaituose (niekada neviršijant 10°), atidžiai perskaityti nurodymus saugiam darbiui (žiūrėti 5.5).*

SVARBU *Visos nuorodos, susijusios su valdymo įtaisų padėtimis, yra pateiktos 4 skyriuje.*

5.2 SAUGUMO ĮTAISŲ ĮSIJUNGIMO KRITERIJAI

Saugumo įtaisai suveikia pagal du kriterijus:

- sutrukdyti variklio užsivedimui, jeigu nėra laikomasi visų saugumo sąlygų;
- sustabdyti variklį, jeigu nebevykdoma bent viena saugumo sąlyga.

a) Variklio paleidimui bet koku atveju reikia, kad:

- transmisija būtų „laisvoje“ padėtyje;
- pjovimo įtaisai būtų išjungti;
- operatorius būtų sėdintis.

b) Variklis sustoja, kai:

- operatorius palieka sėdynę;
 - pasikelia surinkimo maišas, kai pjovimo įtaisai yra įvesti;
 - įvedamas pjovimo įtaisai neuždėjus surinkimo maišo;
 - įvedamas rankinis stabdis neišjungus pjovimo įtaiso.
- yra paspaudžiamas traukimo pedalas (žiūrėti 4.22) kartu su įvestu rankiniu stabdžiu.

5.3 PARENGIAMOSIOS OPERACIJOS PRIEŠ PRADEDANT DARBĄ

Prieš pradedant darbą, būtina atlikti visą eilę patikrinimų ir operacijų, tokiu būdu bus užtikrintas efektyvus darbas saugiomis sąlygomis.

5.3.1 Sėdynės reguliavimas (Pav. 5.1)

Sėdynės pakeitimui reikia atsukti keturis pritvirtinimo varžtus (1) ir paslinkti ją išilgai atramos kilpų. Pasirinkus tinkamą padėtį, iki galo priveržti varžtus (1).

5.3.2 Padangų slėgis (Pav. 5.2)

Tinkamas padangų slėgis yra pagrindinė sąlyga norint išgauti nepriekaištingą pjovimo agregato sulygiavimą, o tuo pačiu ir tolygų vejos pjovimą. Atsukti apsauginius dangtelius ir prijungti vožtuvėlius prie suspausto oro linijos su manometru bei sureguliuoti nurodytas vertes.

5.3.3 Alyvos ir benzino užpildymas

PASTABA *IREkomenduojamos alyvos ir benzino rūšys yra nurodytos variklio instrukcijų vadove.*

Norint prieiti prie alyvos lygio matuoklio, reikia apversti sėdynę ir nuimti po ją esantį gaubtą. Prie neveikiančio variklio patikrinti alyvos lygį variklyje: pagal variklio instrukcijų vadove pateiktus nurodymus jis turi būti tarp matuoklio žymių MIN ir MAX. (Pav. 5.3)
Pilti degalus naudojantis piltuvėliu taip, kad bakas nebūtų visiškai užpildytas. (Pav. 5.4)

⚠ PAVOJUS! *IDegalų užpildymas turi būti vykdomas prie išjungto variklio atviroje arba gerai ventiliuotoje aplinkoje. Visada prisiminti, kad benzino garai yra degūs! TIKRINANT BAKO TURINĮ, NEPRIARTINTI UGNIES PRIE BAKO KAKLELIO IR NERŪKYTI UŽPILDYMO METU.*

SVARBU *Vengti benzino išliejimo ant plastikinių detalių, nes jos gali būti pažeistos; atsitiktinių išsiliejimų atveju, skubiai nuplauti vandeniu. Garantija nepadengia nuostolių plastikinėms detalėms ar varikliui, atsiradusių dėl benzino išsiliejimo.*

5.3.4 Įrenginio paruošimas ir išmetimo angų apsauginių įtaisų montavimas (surinkimo maišas arba šoninio išmetimo deflektorius)

PASTABA *Šiuo įrenginiu galima pjauti veją dviem skirtingais režimais, priklausomai nuo sumontuotų priedų. Čia minimi priedai gali būti tiekiami kartu su įrenginiu arba gali būti įsigijami vėliau. Prieš pradedant darbą, reikia paruošti įrenginį atsižvelgiant į tai, kokį pjovimą, norima atlikti.*

OPERACIJAS ATLIKTI TIK SUSTOJUS VARIKLIUI.

⚠ DĖMESIO! *Niekada nenaudoti įrenginio, nesumontavus išmetimo angų apsaugos įtaisų!*

- Paruošimas pjovimui ir žolės surinkimui į surinkimo maišą (Pav. 5.5)

Prikabinti surinkimo maišą (1) įvedant du kabliukus (2) į abiejų atramų (3) angeles.

• Pritaikymas pjovimui ir žolės smulkinimui (mulčiavimo funkcija) (Pav. 5.7)

Užsitikrinti, kad pjovimo agregato vidus būtų pakankamai švarus ir be žolės bei žemės san-kaupų, dėl kurių gali būti sudėtinga įterpti mulčiavimo deflektorių.

Pjovimo agregatą nustatyti į aukščiausią padėtį ir įterpti mulčiavimo priedą (1) pro išmetimo angą, jį stumiant iki galo į išmetamojo kanalo vidų iki sustojimo.

Prikabinti du elastinius dirželius (2) į dvi angas, esančias išmetimo kanalo šonuose (3).

Uždėti surinkimo maišą kaip nurodyta aukščiau.

• Pritaikymas pjovimui ir šoniniam žolės išmetimui (Pav. 5.8)

Pakelti apsauginę svirtį (1) ir šoninio išmetimo apsaugos įtaisą (2). Prikabinti šoninio išmetimo deflektorių (3) ir nuleisti apsaugos įtaisą (2), įsitikinant, kad jis išlieka gerai prikabinatas prie deflektoriaus (3a) išsikišimų.

Taisyklingas šoninio išmetimo deflektoriaus montavimą parodo dviejų rodyklių sulgyjimas (4).

Uždėti surinkimo maišą kaip nurodyta aukščiau.

5.3.5 Įrenginio saugumo ir efektyvumo kontrolė

1. Patikrinti, ar apsaugos įtaisai veikia kaip nurodyta (žiūrėti 5.2).
2. Įsitikinti, kad stabdis veikia taisyklingai.
3. Nepradėti pjovimo, jeigu pjovimo įtaisai vibruoja arba kyla abejonių dėl jų pagaldimo; visada prisiminti, kad:
 - Prastai pagალastas pjovimo įtaisas drasko žolę ir dėl to veja pageltonuoja.
 - Nepriveržtas pjovimo įtaisas sąlygoja neįprastą vibraciją ir gali sukelti pavojų.

⚠ DĖMESIO! *Nenaudoti įrenginio, jei kyla abejonių dėl jo efektyvumo ir saugumo, nedelsiant susisiekti su Pardavėju dėl būtinų patikrinimų ar remonto.*

5.4 ĮRENGINIO NAUDOJIMAS

5.4.1 Paleidimas

Variklio užvedimui (Pav. 5.9):

- atsukti benzino čiaupą (1) (jei numatytas), kuris yra prieinamas iš galinio kairiojo rato pusės;
- nustatyti transmisiją laisvąją padėtį («N») (žiūrėti 4.12 arba 4.22);
- atjungti pjovimo įtaisus (žiūrėti 4.3);
- dirbant nuokalnėse, įvesti rankinį stabdį;

- šalato užvedimo atveju, įjungti starterį (žiūrėti 4.6);
- jei variklis yra jau įkaitęs arba be starterio, pakanka nustatyti svirtį tarp «LĒTAS» ir «GREITAS»;
- įvesti raktą, pasukti jį į padėtį «EIGA», taip bus paleista elektros srovė, tada variklio paleidimui jį nustatyti į padėtį «PALEIDIMAS»;
- paleidus įrenginį, atleisti raktą.

Po keleto sekundžių darbo, akseleratoriaus svirtį nustatyti į padėtį «GREITAS», o po to į «LĒTAS».

SVARBU *Starteris (jei numatytas) turi būti išjungtas, kai tik variklis pradeda veikti tolygiai; jo veikimas prie jau įkaitusio variklio gali užteršti žvakę bei sąlygoti netolygų variklio darbą.*

PASTABA *Iškilus sunkumams paleidžiant įrenginį, primygtinai nesistengti naudoti varikliuką ilgą laiką, nes gali išsikrauti akumulatorius bei uždusti variklis. Pasukti raktą į padėtį «SUSTOJIMAS», palaukti keleto sekundžių ir pakartoti operaciją. Jei nesklandumai tęsiasi, paskaityti šio vadovo «7» skyrių ir variklio naudojimo instrukciją.*

SVARBU *Visuomet prisiminti, kad saugos įtaisai užkerta kelią variklio paleidimui, jei yra netenkinamos saugos sąlygos (žiūrėti 5.2). Tokiais atvejais, atstaciūs paleidimo galimybę, prieš paleidžiant variklį iš naujo reikia pasukti raktą į padėtį «SUSTOJIMAS».*

5.4.2 Priekinė eiga ir perkėlimai

Perkėlimų metu:

- atjungti pjovimo įtaisus;
- pakelti pjovimo agregatą į maksimalų aukštį (padėtis «7»);
- nustatyti akseleratoriaus valdymo įtaisą į tarpinę padėtį tarp «LĒTAS» ir «GREITAS».



Mechaninė transmisija

- Nuspausti pedalą iki pat galo (žiūrėti 4.11) ir nustatyti pavarų perjungimo svirtį 1 pavaros padėtyje (žiūrėti 4.12).
- Laikant paspaustą pedalą, išjungti rankinį stabdį; palaipsniui atleisti pedalą, kuris tokiu būdu pereina nuo funkcijos «stabdis» prie «sankabos», veikdamas užpakalinius ratus (žiūrėti 4.11).

⚠ DĖMESIO! *Atleidimas turi būti laipsniškas, kad per staigus įjungimas nesukeltų įrenginio nuvirtimo ir jo kontrolės praradimo.*

- Palaipsniui pasiekti norimą greitį jungiant akseleratorių ir pavarų keitimo svirtį; norint pereiti nuo vienos pavaros prie kitos, reikia jungti sankabą, spaudžiant pedalą iki pusės jo eigos (žiūrėti 4.11).

SVARBU *Priekinės eigos pavara turi būti įvedama stovint.*

Hidrostatinė transmisija

- Išjungti rankinį stabdį ir atleisti stabdžio pedalą (žiūrėti 4.21).
- Paspausi trakcijos pedalą (žiūrėti 4.22) į «F» padėtį ir pasiekti norimą greitį laipsniškai spaudžiant pedalą ir jungiant akseleratorių.

⚠ DĖMESIO! *Trakcijos įvedimas turi būti atliekamas laikantis žemiau aprašytų nurodymų (žiūrėti 4.22), tokiu būdu bus išvengta įrenginio apvirkimo ar jo kontrolės praradimo, ypač nuokalnėse, kuriuos gali sukelti per staigus trakcijos įvedimas.*

5.4.3 Stabdymas

Mechaninė transmisija

- Stabdymui, iki galo nuspausti pedalą (žiūrėti 4.11), prieš tai pamažu mažinant greitį akseleratoriaus pagalba, tokiu būdu be reikalo neperkraunant stabdymo sistemos.

Hidrostatinė transmisija

- Iš pradžių sulėtinti įrenginio greitį sumažinant variklio apsukimų skaičių, tada spausti stabdžio pedalą (žiūrėti 4.21) tolimesniam greičio sumažinimui tol, kol variklis sustos.
- Žymus įrenginio sulėtėjimas išgaunamas jau atleidus trakcijos pedalą.

5.4.4 Atbulinė eiga

SVARBU *Atbulinės eigos pavaros įvedimas turi būti atliekamas tik stovint.*

SVARBU *Norint važiuoti atbuline eiga su jungtais pjovimo įtaisais, būtina nuspausti ir laikyti paspaudus sutikimo pedalą (žiūrėti 4.7), tokiu būdu nebus sąlygojamas variklio sustojimas.*

Mechaninė transmisija

- Spausi pedalą iki pat įrenginio sustojimo, įvesti atbulinės eigos pavarą traukiant į šoną svirtį ir ją nustatant «R» padėtyje (žiūrėti 4.12). Palaipsniui atleisti pedalą, kad būtų įvesta sankaba ir pradėti važiuoti atbuline eiga.

Hidrostatinė transmisija

- Įrenginiui sustojus, pradėti važiuoti atgaline eiga paspaudus trakcijos pedalą «R» kryptimi (žiūrėti 4.22).

5.4.5 Žolės pjovimas

Norint pradėti pjovimą:

- nustatyti akseleratorių į padėtį «GREITAS»;
- pakelti pjovimo agregatą į maksimalų aukštį;
- prieš įvedant pjovimo įtaisus, leisti sušilti varikliui keletą minučių;
- įvesti pjovimo įtaisus (žiūrėti 4.3) tik dirbant neaukštoje vejoje, vengiant juos įvedinėti žvyruotoje dirvoje arba pievoje, kur žolė yra pernelyg aukšta;

SVARBU *Jei pjovimo įtaisai bus įvedami prie pernelyg aukštos vejos, variklio greitis gali staigiai kristi ir kai kuriais atvejais jis gali visiškai išsijungti, o sankaba gali susidėvėti.*

- pradėti judėjimą į priekį žolėtame lauke labai palaipsniui ir su ypatingu atsargumu, kaip jau aprašyta anksčiau
- nureguliuoti eigos greitį ir pjovimo aukštį (žiūrėti 4.4) pagal vejos sąlygas (žolės aukštis, tankumas ir drėgmė).

Mechaninė transmisija

- – Žolė aukšta ir tanki, veja drėgna:
 - 1 pavara
- – Žolė žema, veja sausa:
 - 2- 3 pavara

PASTABA *Ketvirtoji pavara yra numatyta tik judėjimui lygiais paviršiais.*

Hidrostatinė transmisija

- Greičio atitikimas vejos sąlygoms yra pasiekiamas laipsniškai ir progresyviai veikiant greičio reguliavimo pedalą.

⚠ DĖMESIO! *Pjaunant nuokalnėse patariama sumažinti eigos greitį, tokiu būtu bus užtikrintos saugios sąlygos (žiūrėti*

1A-C7-8-9).

Bet kuriuo atveju, reikia sumažinti greitį kaskart, kai pastebimas variklio apsuokų sumažėjimas, atsižvelgiant į tai, jog žolė niekuomet nebus gerai nupjauta, jeigu judėjimo greitis yra per didelis palyginus su pjaunamos žolės kiekiu.

Išjungti pjovimo įtaisus ir pakelti pjovimo agregatą į aukščiausią padėtį kaskart, kai reikia aplenkli kiūtį.

5.4.6 Surinkimo maišo ištuštinimas (Pav. 5.10)

PASTABA *Surinkimo maišo ištuštinimas yra atliekamas tik išjungus pjovimo įtaisus; priešingu atveju, variklis sustos.*

Surinkimo maišo yra pilnai užpildytas tada, kai nupjauta žolė pradeda likti ant vejos. Jeigu esant pilnam surinkimo maišui tęsiamas pjovimas, gali užsikimšti išmetimo kanalas.

Surinkimo maišo ištuštinimui:

- atjungti pjovimo įtaisus (žiūrėti 4.3);
- sumažinti variklio režimą;
- įvesti laisvąją pavarą (N) (žiūrėti 4.12 Mechaninė transmisija arba 4.22 Hidrostatinė transmisija) ir sustabdyti eigą;
- nuokalnėse įjungti rankinį stabdį;
- suimti galinę rankenėlę (1) ir apversti surinkimo maišą ištuštinimui;

5.4.7 Išmetimo kanalo ištuštinimas

Labai aukštos arba šlapios žolės pjovimas, kartu su per dideliu judėjimo greičiu, gali sąlygoti išmetimo kanalo užsikimšimą. Užsikimšimo atveju reikia:

- sustabdyti judėjimą, atjungti pjovimo įtaisus ir sustabdyti variklį;
- nuimti žolės surinkimo maišą;
- ištraukti susikaupusią žolę, pradedant nuo kanalo išeinamosios angos.

⚠ DĖMESIO! *Ši operacija turi būti visada vykdoma tik išjungus variklį.*

5.4.8 Pjovimo pabaiga

Pabaigus pjovimą, išjungti pjovimo įtaisus, sumažinti variklio apsuokų skaičių ir sugrįžti pakėlus pjovimo agregatą į aukščiausią padėtį.

5.4.9 Darbo pabaiga

Sustabdyti įrenginį, nustatyti akseleratoriaus svirtį į padėtį «LĒTAS» ir išjungti variklį pasukant raktą į padėtį «SUSTOJIMAS».

Prie išjungto variklio, užsukti benzino čiaupą (1) (jei numatytas). (Pav. 5.11)

⚠ DĖMESIO! *Siekiant išvengti galimo užsiliepsnojimo, prieš išjungiant variklį akseleratorių 20 sekundžių nustatyti į padėtį «LĒTAS».*

SVARBU *Siekiant apsaugoti akumuliatorių nuo išsikrovimo, nepalikti rakto padėtyje «EIGA», kai variklis neveikia.*

5.4.10 Įrenginio valymas

Po kiekvieno naudojimo, išvalyti įrenginio išorę, ištuštinti surinkimo maišą ir jį iškratyti, kad būtų pašalintos žolės ir žemės liekanos.

Plastmasines korpuso dalis pravalyti kempine, sudrėkinta vandeniu bei valymo priemone, atkreipiant dėmesį, kad būtų nesudrėkintas variklis, elektrinio įrenginio dalys ir elektroninė kortelė, esanti po sėdyne.

SVARBU *Niekada nenaudoti aukšto slėgio plovimo įrangos arba agresyvių skysčių kėbulo ir variklio valymui!*

⚠ DĖMESIO! *Svarbu, kad ant viršutinės pjovimo agregato dalies nesusikauptų nuosėdos ir sausos žolės liekanos, taip bus išlaikomas optimalus efektyvumas ir įrenginio saugumas.*

Po kiekvieno naudojimo, atlikti kruopštų pjovimo agregato valymą, pašalinant bet kokias žolės ar nuolaužų liekanas.

⚠ DĖMESIO! *Pjovimo agregato valymo metu, dėvėti apsauginius akinius, bei atitraukti pašalinius asmenis arba gyvūnus iš aplinkinės teritorijos.*

a) Pjovimo agregato ir išmetimo kanalo vidaus valymas turi būti atliekamas ant tvirto paviršiaus:

- paruošti įrenginį pagal režimą, koku jis buvo naudojamas paskutinį kartą (žiūrėti 5.3.4);
- prijungti vandens žarną prie atitinkamos jungties (1), paleidžiant vandens srautą (Pav. 5.12);
- atsisėsti į vairuotojo vietą;
- visiškai nuleisti pjovimo agregatą;
- paleisti variklį ir transmisiją išlaikyti laisvoje padėtyje;
- įvesti pjovimo įtaisus ir leisti jiems judėti keletą minučių.

Nuimti surinkimo maišą, šoninio išmetimo deflektorių arba priedą mulčiamui (jeigu yra),

juos išskalauti ir padėti taip, kad jie greitai išdžiūtų.

- b) Pjovimo agregato viršutinės dalies valymui:**
- visiškai nuleisti pjovimo agregatą (padėtis «1»);
 - pūsti suslėgto oro srove pro dešiniojo ir kairiojo apsaugos įtaiso ertmes. (Pav. 5.13)

5.4.11 Saugojimas ir ilgisnis nenaudojimas

Jeigu numatomas ilgisnis nenaudojimo laikotarpis (daugiau nei 1 mėnuo), pasirūpinti atjungti akumulatoriaus laidus ir sekti nurodymus, pateiktus variklio naudojimo instrukcijoje (Pav. 5.14) Užsukti degalų kranelį (1).

Replių pagalba nuimti dirželį (2), atjungti degalų žarną (3) ir ištuštinti baką, surenkant visą kurą į tinkamą talpyklą.

Atsukti kranelį (1) ir užvesti variklį, paliekant jį dirbti iki sustojimo, kurį sąlygos degalų, likusių žarnose ir karbiuratoriuje, išsieikvojimas. Vėl sujungti žarną (3) atkreipiant dėmesį, kad būtų taisyklingai uždėtas dirželis (2).

Pastatyti įrenginį sausoje vietoje, apsaugotoje nuo nepalankių oro sąlygų, jeigu įmanoma, uždengti audeklu (žiūrėti 8.3).

SVARBU Akumulatorius turi būti sandėliuojamas vėsioje ir sausoje vietoje. Prieš ilgą nenaudojimo laikotarpį (ilgiau nei 1 mėnesį) visuomet įkrauti akumuliatorių ir pasirūpinti įkrovimu prieš vėl jį pradėdant naudoti (žiūrėti 6.2.3).

Prieš vėl pradėdant darbą, įsitikinti, ar nėra benzino nutekėjimo iš vamzdžių, čiaupo ir karbiuratoriaus.

5.5 NAUDOJIMAS NUOKALNĖSE (pav. 5.15)

Laikytis nurodytų apribojimų (maks. 10° - 17%).

⚠ DĖMESIO! *Dirbat nuokalnėse, priekinę eigą reikia pradėti atsargiai, taip bus išvengta įrenginio nuvirtimo. Sumažinti eigos greitį prieš pradėdant darbą ant šlaito, ypač leidžiantis nuo jo.*

⚠ PAVOJUS! *Niekada neįvedinėti atbulinės eigos greičio sumažinimui nuokalnėje: tai gali sąlygoti įrenginio kontrolės praradimą, ypač dirbant ant slidžių paviršių.*

Mechaninė transmisija

- **⚠ PAVOJUS!** *Niekada nevažinėti nuokalnėse su laisva pavarą arba neįvesta sankaba! Visada įvesti žemesnę pavarą prieš išlipant iš stovinčio įrenginio arba paliekant jį be priežiūros.*

Hidrostatinė transmisija

- Nuokalne važiuoti nespaudžiant traukimo pedalo (žiūrėti 4.22), siekiant išnaudoti hidrostatinės transmisijos stabdymo poveikį, kai transmisija nėra įvesta.

5.6 KAI KURIE PATARIMAI GRAŽIAI VEJAI

1. Norint išlaikyti puikios išvaizdos žalią ir minkštą veją, būtina, kad ji būtų reguliariai pjaunama nepažeidžiant žolės. Veja gali būti sudaryta iš skirtingo tipo žolių. Dažnai pjaunant, smarkiau auga žolės, kurios vysto šaknis ir suformuoja standžią velėną; priešingu atveju, jei pjaunama rečiau, plinta aukštos ir laukinės žolės (dobilai, ramunės ir t.t.)
2. Visada geriausia pjauti žolę, kai veja yra sausa.
3. Pjovimo įtaisai turi būti nepažeisti ir gerai išgalvoti, tokiu būdu pjovimas bus lygus ir be išsipešiojimų, kurie sąlygoja viršūnių pageltimą.
4. Variklis turi būti naudojamas visu pajėgumu, tokiu būdu bus užtikrintas lygus žolės pjovimas bei išgaunamas geras nupjautos žolės išstūmimas pro išmetamąjį kanalą.
5. Pjovimo dažnis turi būti susijęs su žolės augimu, vengiant, kad tarp dviejų pjovimų žolė užaugtų per aukšta.
6. Karštais ir sausais periodais patartina išlaikyti kiek aukštesnę žolę, tokiu būdu dirva mažiau išdžius.
7. Gražiai sutvarkytos vejos optimalus aukštis yra maždaug 4-5 cm, vienu pjovimu nereikėtų trumpinti daugiau nei trečdalis viso aukščio. Labai aukštos žolės atveju, pjovimą geriau atlikti per du praėjimus, vienos dienos atstumu; pirmiausia praeiti pjovimo įtaisus nustačius didžiausiame aukštyje ir paliekant kiek įmanoma mažesnes vėžias, o antrąjį kartą - norimu aukščiu. (Pav. 5.16)
8. Vejos vaizdas bus geresnis, jeigu pjovimai bus vykdomi kaitaliojant dvi kryptis. (Pav. 5.17)
9. Jei išmetimo latakas linkęs užsikimšti žole, gerai būtų sumažinti greitį, nes jis gali būti per didelis pagal apdirbamos vejos sąlygas; jeigu problema kartojasi, galimos priežastys

yra prastai išgaląsti pjovimo įtaisai arba deformuotas sparnelių profilis.

10. Būti atidiems pjaunant ties krūmais ir netoli žemų apvadų, kurie galėtų pakenkti pjovimo agregato ir pjovimo įtaisų sulygiavimui bei pjovimo įtaiso kraštams.

6. TECHNINĖ PRIEŽIŪRA

6.1 SAUGOS REKOMENDACIJOS

⚠ DĖMESIO! *Pasireiškus šiems veikimo sutrikimams, patariama nedelsiant kreiptis į Pardavėją arba į specializuotą techninio aptarnavimo Centrą*

- *stabdžių,*
- *pjovimo įtaisų įvedimo ir sustabdymo,*
- *trakcijos įvedimo važiuojant priekine arba atbuline eiga.*

6.2 EINAMOJI PRIEŽIŪRA

Ši lentelė padės palaikyti įrenginio efektyvumą ir saugumą. Joje nurodyti pagrindiniai veiksmai ir numatytas periodiškumas kiekvienam iš jų.

Šone esančiuose langeliuose galima pažymėti datą arba darbo valandų skaičių, kada buvo atliekami veiksmai.

Veiksmas		Valandos	Atliktas (Data arba Valandos)						
1.	ĮRENGINYS								
1.1	Pjovimo įtaisų pritvirtinimo ir pagalandimo patikrinimas ³⁾	25							
1.2	Pjovimo įtaisų pakeitimas ³⁾	100							
1.3	Transmisijos diržo patikrinimas ³⁾	25							
1.4	Transmisijos diržo pakeitimas ^{2) 3)}	–							
1.5	Pjovimo įtaisų valdymo diržo patikrinimas ³⁾	25							
1.6	Pjovimo įtaisų valdymo diržo pakeitimas ^{2) 3)}	–							
1.7	Stabdžio registracijos kontrolė ³⁾	25							
1.8	Trakcijos patikrinimas ir registravimas ³⁾	25							
1.9	Pjovimo įtaisų įvedimo ir stabdžių patikrinimas ³⁾	25							
1.10	Visų pritvirtinimų patikrinimas	25							
1.11	Bendras sutepimas ⁴⁾	25							
2.	VARIKLIS ¹⁾								
2.1	Variklio alyvos pakeitimas	...							
2.2	Oro filtro patikrinimas ir valymas	...							
2.3	Oro filtro pakeitimas	...							
2.4	Benzino filtro patikrinimas	...							
2.5	Benzino filtro pakeitimas	...							
2.6	Žvakų kontaktų patikrinimas ir valymas	...							
2.7	Žvakės pakeitimas	...							

- 1) Dėl pilno veiksmų sąrašo ir periodiškumo konsultuotis variklio instrukcijų vadove.
- 2) Atsiradus pirmiesiems gedimų požymiams, kreiptis į Pardavėją.
- 3) Operacija, kuri turi būti atlikta pas Pardavėją arba specializuotame techninio aptarnavimo centre.
- 4) Bendras visų sujungimų sutepimas turi būti atliekamas ir kiekvieną kartą, kai numatomas ilgesnis įrenginio nenaudojimas.

6.2.1 Variklis (Pav. 6.1)

Laikytis visų nurodymų, pateiktų variklio instrukcijų knygelėje.

Variklio alyvos išleidimas atliekamas tam pritaikyto švirškšto (2) (užsakomi priedai) pagalba, prieš tai atsukus pildymo dangtelį (1). Ant švirškšto (2) sumontuoti tinkamo skersmens bent 400 mm ilgio vamzdelį (3); jį įkišti iki angos galo, tuomet išsiurbti visą variklio alyvą, turint omeny, kad visiškam ištuštinimui šią operaciją yra būtina pakartoti keletą kartų.

6.2.2 Užpakalinė ašis

Ji yra sudaryta iš sandarios monoblokinės grupės ir nereikalauja techninės priežiūros; yra aprūpinta nuolatinio sutepimo sistema, kurios nereikia keisti ar pildyti.

6.2.3 Akumulatorius (Pav. 6.2)

Kruopšti akumulatoriaus priežiūra yra pagrindinis dalykas norint užtikrinti nepriekaištingą akumulatoriaus darbą. Akumulatorius turi būti periodiškai įkraunamas naudojant kartu su įrenginiu tiekiamą įkroviklį (jei numatyta).

Jūsų įrenginio akumulatorius turi būti visiškai pilnai įkraunamas:

- prieš pirmąjį kartą naudojant įrenginį po jo įsigijimo;
- kas 20 variklio paleidimų;
- prieš kiekvieną ilgesnį įrenginio nenaudojimo periodą;
- prieš vėl pradėdant naudojimą po ilgesnio nenaudojimo periodo.

Perskaityti ir kruopščiai laikytis įkrovimo procedūros, aprašytos akumulatoriaus instrukcijų vadove. Šios procedūros nesilaikymas arba akumulatoriaus neįkrovimas, gali sąlygoti nepataisomus nuostolius akumulatoriaus elementams.

Išsikrovęs akumulatorius kuo skubiau **privalo** būti vėl įkrautas.

SVARBU Įkrovimas turi būti atliekamas su pastovios įtampos įranga. Kitokios įkrovimo sistemos gali nepataisomai sugadinti akumulatorių.

Įrenginys yra aprūpintas jungtimi (1) įkrovimui, ji turi būti prijungiama prie atitinkamos akumulatoriaus palaikymo įkroviklio jungties, įkroviklis yra tiekiamas su įrenginiu (jei numatyta) arba užsakomas atskirai (žiūrėti 8.2).

SVARBU Ši jungtis turi būti naudojama tik prisijungimui prie akumulatoriaus palaikymo įkroviklio, kaip numatė Gamintojas. Jo naudojimui:

- laikytis nurodymų, pateiktų atitinkamose naudojimo instrukcijose;
- laikytis nurodymų, pateiktų akumulatoriaus instrukcijų vadove.

6.3 VEIKSMAI SU ĮRENGINIU

6.3.1 Pjovimo agregato sulgyjimas (Pav. 6.3)

Geras pjovimo agregato suregulavimas yra esminis veiksnys siekiant tolygiai nupjautos vejos. Netolygaus pjovimo atveju, patikrinti padangų slėgi.

Jei to nepakaks lygaus pjovimo išgavimui, reikia susisiekti su Pardavėju dėl pjovimo agregato sulgyjimo reguliavimo.

6.3.2 Ratų pakeitimas (Pav. 6.4)

Įrenginiui stovint ant lygaus paviršiaus, pakišti tarpiklius po važiuoklės laikančiu elementu, iš keistino rato pusės.

Ratus prilaiko elastinis žiedas (1), jis yra nuimamas atsuktuvo pagalba.

PASTABA Vieno arba abiejų galinių ratų pakeitimo atveju, įsitikinti, kad galimi išorinio skersmens skirtumai nebūtų didesni nei 8-10 mm; priešingu atveju, siekiant išvengti netolygaus pjovimo, reikia atlikti pjovimo agregato sulgyjimo reguliavimą.

SVARBU Prieš vėl sumontuojant ratą, sutepti ašį tepalu. Atsargiai uždėti elastinį žiedą (1) ir atraminę poveržlę (2).

6.3.3 Padangų taisymas arba pakeitimas

Pradūrus padangą, jos pakeitimas ar taisymas turi būti atliekamas specializuotame padangų centre, laikantis atitinkamos tokio tipo dangai numatytos procedūros.

6.3.4 Lydžiojo saugiklio pakeitimas (Pav. 6.5)

Elektros instaliaciją ir elektroninę plokštę ap-

saugo lydusis saugiklis, kurio įsijungimas sąlygoja variklio sustojimą. Tokiu atveju reikia nuimti gaubtą (1) priėjimui prie lydžio saugiklio, esančio netoli akumulatoriaus. Lydžio saugiklio galia yra nurodyta ant paties saugiklio.

SVARBU Perdegęs lydusis saugiklis turi būti visuomet pakeistas tos pačios rūšies ir galios lydžio saugikliu, niekuomet nenaudoti kitokių lydžių saugiklių.

Jeigu neįmanoma pašalinti saugiklio įsijungimo priežasčių, susisiekti su įgaliotuoju techninio aptarnavimo centru.

6.3.5 Pjovimo įtaisų išmontavimas, pakeitimas ir sumontavimas

⚠ DĖMESIO! *Dirbant su pjovimo įtaisais, visada dėvėti darbinės pirštines.*

⚠ DĖMESIO! *Visada pakeisti pažeistus ar kreivus pjovimo įtaisus; niekada nebandyti jų pataisyti! VISADA NAUDOTI TIK ORIGINALIUS PJOVIMO ĮTAISUS!*

Šiam įrenginiui yra numatytas pjovimo įtaisų naudojimas, jų kodai yra nurodyti ii puslapyje pateiktoje lentelėje.

Turint omeny gaminio raidą, aukščiau paminėti pjovimo įtaisai laikui bėgant gali būti pakeičiami kitais, pasižyminčiais analogiškais saugaus veikimo ir pakeičiamumo savybėmis.

7. GEDIMŲ PAIEŠKOS VADOVAS

GEDIMAS	TIKĖTINOS PRIEŽASTYS	TAISYMAS
1. kai raktas yra padėtyje «PALEIDIMAS», užvedamasis varikliukas nesisuka	Elektroninės plokštės užblokovimas dėl: <ul style="list-style-type: none"> – išsikrovusio akumulatoriaus – perdegusio lydžio saugiklio – netikslaus variklio arba kėbulo įžeminimo – mikrojungiklių įžeminimo sujungimų nutraukimo – netikslaus varikliuko įžeminimo – paleidimo patvirtinimo trūkumo 	Įvesti raktą į padėtį «SUSTOJIMAS» ir ieškoti gedimo priežasčių: <ul style="list-style-type: none"> – įkrauti akumuliatorių (žiūrėti 6.2.3) – pakeisti lydų saugiklį (10 A) (žiūrėti 6.3.4) – patikrinti juodų įžeminimo laidų sujungimus – patikrinti sujungimus – patikrinti įžeminimo sujungimus – patikrinti, ar yra laikomasi sąlygų, kurios leidžia paleidimą (žiūrėti 5.2.a)
2. Kai raktas yra padėtyje «PALEIDIMAS», paleidimo varikliukas sukasi, bet variklis neįsijungia	<ul style="list-style-type: none"> – nepakankamas benzino srautas – užvedimo gedimas 	<ul style="list-style-type: none"> – patikrinti lygį bake (žiūrėti 5.3.3) – patikrinti benzino filtrą – patikrinti žvakės dangčio pritvirtinimą – patikrinti, ar elektrodai išvalyti ir ar atstumas tarp jų yra taisyklingas
3. Variklis sustoja	Elektroninės plokštės užblokovimas dėl: <ul style="list-style-type: none"> – mikrojungiklių įžeminimo sujungimų nutraukimo – išsikrovusio akumulatoriaus – blogai prijungto akumulatoriaus (netiksūs kontaktai) – netikslaus variklio įžeminimo 	Įvesti raktą į padėtį «SUSTOJIMAS» ir ieškoti gedimo priežasčių: <ul style="list-style-type: none"> – patikrinti sujungimus – įkrauti akumuliatorių (žiūrėti 6.2.3) – patikrinti sujungimus (žiūrėti 3.5) – patikrinti variklio įžeminimą

GEDIMAS	TIKĖTINOS PRIEŽASTYS	TAISYMAS
4. Problematiškas paleidimas arba netaisyklingas variklio veikimas	– karbiuracijos problemos	– išvalyti arba pakeisti oro filtrą – išvalyti karbiuratoriaus vonelę – ištuštinti baką ir įpilti šviežio benzino – patikrinti ir reikalui esant pakeisti benzino filtrą
5. Variklio našumo sumažėjimas pjovimo metu	– per didelis eigos greitis palyginus su pjovimo aukščiu	– sumažinti pjovimo aukštį ir/arba padidinti pjovimo aukštį (žiūrėti 4.4)
6. Įterpiant pjovimo įtaisus, variklis užgęsta	– judesys, atliktas pjovimo įtaisų įvedimo svirtimi, yra per greitas – trūksta sutikimo įvedimui	– atlikti įvedimo judesį lėčiau – užtikrinti, kad būtų laikomasi saugos sąlygų (žiūrėti 5.2.b)
7. Netolygus pjovimas ir nepakankamas surinkimas	– pjovimo agregatas nėra lygiagretus žemei – pjovimo įtaisų neefektyvumas – per didelis eigos greitis palyginus su pjaunamos žolės aukščiu – kanalo užteršimas – pjovimo agregatas yra pilnas žolės	– patikrinti padangų slėgį (žiūrėti 5.3.2) – atstatyti pjovimo agregato sulygiavimą žemės atžvilgiu (žiūrėti 6.3.1) – Susisiekti su Pardavėju – sumažinti eigos greitį ir/arba pakelti pjovimo agregatą (žiūrėti 5.4.5) – palaukti, kol žolė išdžius – nuimti surinkimo maišą ir ištuštinti kanalą (žiūrėti 5.4.7) – išvalyti pjovimo agregatą (žiūrėti 5.4.10)
8. Neįprasta vibracija darbo metu	– išsiderinę pjovimo įtaisai – atsilaisvinę pjovimo įtaisai – atsilaisvinę sutvirtinimai	– susisiekti su Pardavėju – susisiekti su Pardavėju – patikrinti ir priveržti variklio ir važiuoklės tvirtinamuosius varžtus
9. Pjovimo įtaisai neįsijungia arba nesustoja iš karto, vos tik yra išvedami	– problemos įvedimo sistemoje	– susisiekti su Pardavėju
10. Netikslus arba neefektyvus stabdymas	– stabdis nėra sureguliuotas taisyklingai	– susisiekti su Pardavėju
11. Netolygi eiga, nepakankama traukimo jėga arba įrenginio polinkis apvirsti	– diržo arba įvedimo įtaiso problemos	– susisiekti su Pardavėju
12. Veikiant varikliui, spaudžiant traukimo pedalą, įrenginys nejuda (hidrostatinė transmisija)	– atblokovimo svirtis «B» padėtyje	– atstatyti į padėtį «A» (žiūrėti 4.23)

Jeigu nesklandumai tęsiasi įvykdžius aprašytas operacijas, susisiekti su Pardavėju.

▲ DĖMESIO! *Niekada nebandyti atlikti svarbių taisymo darbų, neturint reikiamos įrangos ir būtinų techninių žinių. Kiekvienas prastai atliktas veiksmas automatiškai sąlygoja Garantijos netekimą ir Gamintojo atsiribojimą nuo bet kokios atsakomybės.*



Informāciju par dzinēju un akumulatoru lasiet atbilstošajās rokasgrāmatās.

SATURS

1. DROŠĪBAS NOTEIKUMI	1
2. PĀRZINIET MAŠĪNU	5
3. IZPAKOŠANA UN MONTĀŽA	6
4. VADĪBAS ORGĀNI UN KONTROLES IERĪCES	7
5. LIETOŠANAS NOTEIKUMI	9
5.1 Drošības ieteikumi	9
5.2 Drošības ierīču ieslēgšanās kritēriji	9
5.3 Sagatavošanās operācijas pirms darba uzsākšanas	9
5.4 Mašīnas izmantošana	10
5.5 Izmantošana uz slīpām virsmām	13
5.6 Daži padomi zāliena uzturēšanai koptā stāvoklī	14
6. TEHNISKĀ APKOPE	14
6.1 Drošības ieteikumi	14
6.2 Plānotā tehniskā apkope	14
6.3 Darbu veikšana mašīnā	16
7. INSTRUKCIJA BOJĀJUMU MEKLĒŠANAI	16

KĀ JĀLASA ROKASGRĀMATA

Rokasgrāmatas tekstā daži paragrāfi, kuros ir izklāstīta īpaši svarīga informācija par drošību vai pareizu lietošanu, ir dažādos veidos izcelti, saskaņā ar šādiem kritērijiem:

PIEZĪME vai SVARĪGI

Satur precizējumus vai skaidrojumus iepriekš izklāstītai informācijai ar nolūku nesabojāt mašīnu vai neizraisīt zaudējumus.

⚠ UZMANĪBU! *Norādījumu neievērošanas gadījumā pastāv traumu gūšanas risks operatoram un trešajām personām.*

⚠ BĪSTAMI! *Norādījumu neievērošanas gadījumā pastāv smagu traumu gūšanas risks operatoram un trešajām personām ar letāla iznākuma bīstamību.*

Rokasgrāmatā ir aprakstīti dažādi mašīnas modeļi, kuri savā starpā var atšķirties, galvenokārt, ar:

- transmisijas tipu: ar mehānisko pārnēsukārību vai ar nepārtrauktu hidrostatisko ātruma regulēšanu. Modeļus ar hidrostatisko

transmisiju var atšķirt pēc uzraksta “HYDRO” uz identifikācijas etiķetes (sk. 2.2);

- piederumu vai aprīkojuma esamība, kas dažādos tirdzniecības reģionos var nebūt pieejami;
- īpašs aprīkojums.

Ar simbolu “” ir atzīmētas visas atšķirības lietošanā ar norādi uz kuru versiju tas attiecas.

PIEZĪME *Visi virzienu apzīmējumi, tādi kā “priekšā”, “aizmugurē”, “pa labi” un “pa kreisi” attiecas uz sēdošu operatoru. (att. 1.1)*

SVARĪGI *Informācijai par visām darbībām, kas saistītas ar dzinēja un akumulatora lietošanu un tehnisko apkopi, bet nav aprakstītas šajā rokasgrāmatā, skatiet atsevišķas rokasgrāmatas, kas ietilpst piegādātajā dokumentācijā.*

1. DROŠĪBAS NOTEIKUMI ir rūpīgi jāievēro

A) APMĀCĪBA

- 1) UZMANĪBU! Uzmanīgi izlasiet šo instrukciju pirms mašīnas izmantošanas. Iepazīstieties ar mašīnas vadības orgāniem un ar to pareizu izmantošanu. Iemācieties ātri apturēt dzinēju. Šo norādījumu un brīdinājumu neievērošana var izraisīt ugunsgrēkus un/vai smagas traumas. Saglabājiet visus brīdinājumus un norādījumus, lai ar tiem varētu iepazīties arī nākotnē.
- 2) Nekādā gadījumā neļaujiet lietot mašīnu bērniem vai cilvēkiem, kuri nav nepieciešamā līmenī iepazīnušies ar instrukciju. Vietējā likumdošanā var būt noteikts minimālais mašīnas operatora vecums.
- 3) Nekad neizmantojiet mašīnu, ja tuvumā atrodas cilvēki, it sevišķi bērni vai dzīvnieki.
- 4) Nekādā gadījumā neizmantojiet mašīnu, ja mašīnas operators ir noguris vai slikti jūtas vai, ja viņš ir lietojis medikamentus, narkotikas, alkoholu vai vielas, kas pasliktina refleksus un uzmanību.
- 5) Atcerieties, ka operators vai lietotājs ir atbildīgs par negadījumiem un nejausiem mantas bojājumiem, kuros ir iesaistītas trešās personas vai to manta. Lietotāja pienākums ir novērtēt darba vietā pastāvošos potenciālos riskus, kā arī veikt visus pasākumus, kas nepieciešami savas un citu personu drošības garantēšanai, it īpaši strādājot uz slīpām, nelīdzenām, slidenām vai nestabilām virsmām.
- 6) Pārdodot ierīci vai iedodot to lietošanā citām

personām, pārliecinieties, ka lietotājs iepazīstas ar šajā rokasgrāmatā izklāstītajiem norādījumiem.

7) Nepārvadāriet mašīnā bērnus vai citus pasažierus, jo viņi var izkrist un gūt smagas traumas vai traucēt drošā veidā vadīt mašīnu.

8) Mašīnas vadītājam ir rūpīgi jāievēro vadības norādījumi un it īpaši jāņem vērā šādas lietas:

- Darba laikā jābūt uzmanīgam un koncentrētam;
- Ņemiet vērā, ka zaudējot kontroli pār mašīnu, kas slīd pa slīpu virsmu, ar bremzes palīdzību kontroli atgūt nevar. Galvenie kontroles zaudēšanas cēloņi ir šādi:
 - riteņu saķere;
 - Pārāk liels ātrums;
 - Nepietiekoša bremzēšana;
 - Mašīna neatbilst izmantošanas veidam;
 - Nepietiekošas zināšanas par to, pie kādām sekām var novest zemes stāvoklis, it īpaši, ja virsma ir slīpa;
 - Nepareiza izmantošana vilcēja veidā.

9) Mašīna ir aprīkota ar mikroslēdzīem un drošības ierīcēm, kas nekādā gadījumā nedrīkst modificēt vai noņemt, pretējā gadījumā garantija tiek anulēta un ražotājs tiek atbrīvots no jebkāda veida atbildības. Pirms mašīnas izmantošanas vienmēr pārbaudiet, vai darbojas drošības ierīces.

B) SAGATAVOŠANĀS DARBI

1) Ierīces izmantošanas laikā vienmēr valkājiet izturīgus apavus ar neslīdošu zoli un garas bikses. Strādājot ar mašīnu, nedrīkst iet ar basām kājām vai valkāt vaļējās sandales. Noņemiet ķēdes, aprocas, apgērbu ar brīvām daļām vai auklām, kā arī kaklasaiti. Savāciet garus matus. Vienmēr izmantojiet aizsargaustiņas.

2) Rūpīgi pārbaudiet visu darba lauku un novāciet visus priekšmetus, kurus mašīna var uzvest, vai kuri var sabojāt griezējierīces un dzinēja bloku (akmeņi, zari, metāla vadi, kauli u.c.).

- 3) UZMANĪBU: BĪSTAMI! Benzīns ir ārkārtīgi viegli uzliesmojoša viela.
- Glabājiet degvielu piemērotās kannās;
 - Uzpildiet degvielu tikai ārpus telpas, izmantojot piltuvi, un nesmēķējiet gan uzpildes laikā, gan rīkojoties ar degvielu;
 - Uzpildīšanu veiciet pirms dzinēja iedarbināšanas; nelīdēt iekšā benzīnu un nenonēmiert tvertnes vāciņu, kamēr dzinējs darbojas vai ir karsts;
 - Ja notiek benzīna noplūde, neiedarbiniet dzinēju, bet gan attāliniet ierīci no vietas, kur izlīdusi degviela, raugieties, lai nerastos aizdegšanās bīstamība, kamēr degviela nav iztvaikojusi un benzīna tvaiki nav izkļūduši;
 - Vienmēr uzstādiat atpakaļ un labi aizgrieziet

benzīna tvertnes un uzglabāšanas kannas vāciņus.

4) Nomainiet bojātus trokšņa slāpētājus.

5) Pirms lietošanas veiciet vispārējo mašīnas pārbaudi, īpašu uzmanību pievēršiet šādiem punktiem:

pārbaudiet griezējierīces stāvokli un to, vai skrūves un griezējierīces bloks nav nodilis vai bojāts. Lai saglabātu līdzsvaru, nomainiet visu bojātu vai nodilušu griezējierīču un skrūvju bloku. Nepieciešamie remontdarbi ir jāveic specializētajā centrā.

6) Periodiski pārbaudiet akumulatora stāvokli. Nomainiet to, ja tā korpuss, vāciņi vai kontakti ir bojāti.

7) Pirms darba uzsākšanas vienmēr uzstādiat izejas aizsargus (savākšanas maisu, sāniskās izmešanas aizsargu vai aizmugurējās izmešanas aizsargu).

C) IZMANTOŠANAS LAIKĀ

1) Nedarbiniet dzinēju slēgtās telpās, kurās var uzkrāties bīstama tvana gāze. Mašīna jāiedarbina ārā vai labi vedināmā vietā. Atcerieties, ka dzinēja izplūdes gāzes ir toksiskas.

2) Strādājiet tikai dienas gaismā vai ar labu maksimālo apgaismojumu un labas redzamības apstākļos. Sekojiet tam, lai cilvēki, bērni un dzīvnieki atrastos drošā attālumā no darba zonas.

3) Pēc iespējas izvairieties no mitras zāles plaušanas. Neestrādājiet zem lietus vai, ja pastāv negaisa risks. Neizmantojiet mašīnu negaisā, it īpaši, ja pastāv zibens bīstamība.

4) Pirms dzinēja iedarbināšanas, izslēdziet griezējierīci vai jaudas noņēmēju, uzstādiat transmisiju "neitrālajā stāvoklī".

5) Īpašu uzmanību pievēršiet, kad tuvojaties šķēršļiem, kas var ierobežot redzamību.

6) Novietojot mašīnu stāvēšanai, ieslēdziet stāvbremzi.

7) Mašīnu nedrīkst lietot uz nogāzēm, kuru slīpums pārsniedz 10° (17%), neatkarīgi no braukšanas virziena.

8) Atcerieties, ka nav "drošas" slīpas virsmas. Pārvietošanās uz slīpiem zālieniem prasa īpašu uzmanību. Lai izvairītos no apgāšanās vai kontroles zaudēšanas pār mašīnu:

- Neapstājieties un nesāciet kustību asi, braucot augšup vai lejup;
- Pakāpeniski ieslēdziet vilkmi un vienmēr turiet ieslēgtu transmisiju, it īpaši braucot lejup;
- Uz slīpām virsmām un asos pagriezienos ātrums ir jāsamazina;
- Pievērsiet uzmanību augšupejošiem ceļiem, grāvjiem un slēptiem riskiem;
- Nekad neplaujiet šķērsām slīpai virsmai. Pa slīpiem zālieniem jāpārvietojas augšup/lejup, nedrīkst pārvietoties šķērsām, pievērsot lielu

uzmanību braukšanas virziena izmaiņām, lai augšējie riteņi nesadurtos ar šķēršļiem (akmeņiem, zariem, saknēm utt.), kas var izraisīt sānslīdi, apgāšanos vai kontroles zaudēšanu pār mašīnu.

- 9) Pirms jebkādas braukšanas virziena izmaiņas uz slīpām virsmām samaziniet ātrumu un vienmēr ieslēdziet stāvbremzi pirms stāvošas mašīnas atstāšanas bez uzraudzības.
- 10) Pievērsiet īpašu uzmanību, atrodoties krauju, bedru vai dambju tuvumā. Mašīna var apgāzties, ja viens no riteņiem nobrauc no apmales vai, ja apmale sabruk.
- 11) Braucot vai strādājot atpakaļgaitā, esiet īpaši uzmanīgs. Skatieties atpakaļ pirms sākt pārvietoties atpakaļ un pārvietošanās laikā, lai pārliecinātos, ka aiz jums nav šķēršļu.
- 12) Pievērsiet uzmanību, transportējot kravu vai izmantojot smaigu aprīkojumu:
 - Vilkšanas stieņa piestiprināšanai izmantojiet tikai apstiprinātas vietas;
 - Ierobežojiet krāvu tā, lai to varētu viegli kontrolēt;
 - Neveiciet asas kustības ar stūri. Atpakaļgaitas laikā esiet uzmanīgs;
 - Izmantojiet pretsvarus vai riteņu svarus, ja tas ir ieteikts rokasgrāmatā.
- 13) Izslēdziet griezējierīci vai jaudas noņēmēju, kad šķērsojat zonu bez zāles vai pārvietojaties uz pļaujamo zālienu vai no tā, kā arī uzstādiet griezējierīces bloku visaugstākajā pozīcijā.
- 14) Ja mašīnu izmanto ceļa tuvumā, uzmaniet ceļu satiksmi.
- 15) **UZMANĪBU!** Mašīna nav apstiprināta izmantošanai uz publiskiem ceļiem. Šī mašīna ir jāizmanto (saskaņā ar ceļu satiksmes noteikumiem) tikai privātās zonās, kuras ir slēgtas transporta satiksmei.
- 16) Nekādā gadījumā neizmantojiet mašīnu, ja aizsargi ir bojāti vai, ja nav uzstādīts savākšanas maiss, sāniskās izmešanas aizsargs vai aizmugurējās izmešanas aizsargs.
- 17) Rokas un kājas nedrīkst atrasties tuvu vai zem rotējošām daļām. Vienmēr stāviet tālu no izmešanas atveres.
- 18) Neatstājiet mašīnu ar ieslēgtu dzinēju vietās ar augstu zāli, lai neizraisītu ugunsgrēku.
- 19) Piederumu izmantošanas laikā nekādā gadījumā nevirziet izmetamo materiālu cilvēku virzienā.
- 20) Izmantojiet tikai mašīnas ražotāja apstiprinātos piederumus.
- 21) Neizmantojiet mašīnu, ja piederumi/instrumenti nav uzstādīti paredzētajās vietās.
- 22) Pievērsiet uzmanību, ja jūs izmantojat maisu un piederumus, kas var ietekmēt mašīnas stabilitāti, it īpaši uz slīpām virsmām.
- 23) Nemainiet dzinēja iestatījumus un neļaujiet tam darboties paaugstinātu apgriezīgu režīmā.
- 24) Nepieskarieties dzinēja daļām, kas izmanto-

šanas laikā var kļūt karstas. Pastāv apdegumu risks.

25) Izslēdziet griezējierīci vai jaudas noņēmēju, ieslēdziet neitrālo pārnēsumu un ieslēdziet stāvbremzi, apturiet dzinēju un izņemiet atslēgu (pārliecinoties, ka visas kustīgās daļas pilnīgi apstājās):

- Vienmēr, kad mašīna tiek atstāta bez uzraudzības vai jūs atstājat vadītāja sēdekli;
 - Pirms aizsprostojuma vai aizsērējuma likvidēšanas izmešanas kanālā;
 - Pirms mašīnas pārbaudes, tīrīšanas vai labošanas;
 - Pēc sadursmes ar kādu priekšmetu. Pārbau diet, vai mašīnai nav radušies bojājumi un veiciet nepieciešamo remontu pirms atsākat to lietot.
- 26) Izslēdziet griezējierīci vai jaudas noņēmēju un apturiet dzinēju (pārliecinoties, ka visas kustīgās daļas pilnīgi apstājās):
- Pirms degvielas uzpildes;
 - Katru reizi, noņemot vai uzstādot savākšanas maisu;
 - Katru reizi, noņemot vai uzstādot sāniskās izmešanas deflektoru.
 - Pirms pļaušanas augstuma regulēšanas, ja šo operāciju nevar veikt no operatora darba vietas.

27) Izslēdziet griezējierīci vai jaudas noņēmēju transportēšanas laikā un katru reizi, kad tie netiek izmantoti.

28) Samaziniet ātrumu pirms dzinēja izslēgšanas. Pēc darba pabeigšanas aizveriet degvielas padevi, sekojot norādījumiem rokasgrāmatā.

29) Pievērsiet uzmanību griezējierīču blokam, kurā ir vairāk kā viena griezējierīce, jo vienas griezējierīces rotēšana var izraisīt citu griezējierīču rotēšanu.

30) **UZMANĪBU** – Ja darba laikā rodas bojājumi vai negadījumi, nekavējoties apturiet dzinēju un attāliniet mašīnu, lai neradītu jaunus bojājumus; operatora vai citu personu savainošanās gadījumā nekavējoties sniedziet situācijai atbilstošu pirmo palīdzību un meklējiet medicīnisku palīdzību. Rūpīgi novāciet grūžus, kas var izraisīt bojājumus vai savainot cilvēkus vai dzīvniekus gadījumā, ja jūs tos nepamanāt.

31) **UZMANĪBU** – Trokšņa un vibrāciju līmenis, kas ir norādīts šajā instrukcijā, atbilst maksimālajam vērtībām, kas var rasties mašīnas izmantošanas laikā. Nelīdzsvarotas griezējierīces izmantošana, pārmērīgs kustības ātrums un tehniskās apkopes neveikšana būtiski ietekmē trokšņa līmeni un vibrācijas. Tāpēc ir jāveic profilaktiskie pasākumi, lai novērstu iespējamus bojājumus, kas var rasties paaugstināta trokšņa un vibrāciju radītās slodzes dēļ; mašīnas tehniskās apkopes laikā izmantojiet prettrokšņa austiņas, darba laikā taisiet pauzes.

D) TEHNISKĀ APKOPE UN UZGLABĀŠANA

- 1) UZMANĪBU! – Pirms jebkādu tīrīšanas vai tehniskās apkopes darbu veikšanas, izņemiet atslēgu un izlasiet attiecīgos norādījumus. Vienmēr valkājiet atbilstošus apģērbus un darba cimdus visos gadījumos, kad pastāv roku ievainojuma bīstamība.
- 2) UZMANĪBU! – Nekādā gadījumā nelietojiet mašīnu, ja tās detaļas ir nodilušas vai bojātas. Bojātas vai nodilušas detaļas ir nepieciešams nomainīt, nevis labot. Izmantojiet tikai oriģinālās rezerves daļas: ja izmanto neoriģinālās rezerves daļas un/vai, ja tās ir uzstādītas nepareizi, tas mazina mašīnas drošību, var izraisīt negadījumus vai traumas, un atbrīvo ražotāju no jebkādam saistībām vai atbildības.
- 3) Visi šajā rokasgrāmatā neaprakstītie tehniskās apkopes un regulēšanas darbi ir jāveic pie vietējā izplatītāja vai specializētajā servisa centrā, kura darbiniekiem ir zināšanas un iekārtas, kas nepieciešamas, lai pareizi veiktu šos darbus, saglabājot mašīnas sākotnējo drošības līmeni. Ja darbus veic nepiemērotajās darbnīcās, vai tos veic nekvalificēts personāls, jebkāda veida garantija tiek anulēta, kā arī ražotājs tiek atbrīvots no jebkādam saistībām vai atbildības.
- 4) Pēc katras izmantošanas reizes izņemiet atslēgu un pārbaudiet, vai nav bojājumu.
- 5) Sekojiet tam, lai visi uzgriežņi un skrūves būtu pievilkti, lai pārliecinātos, ka mašīna visu laiku ir drošā darbības stāvoklī. Regulāra tehniskā apkope ir ļoti svarīga drošībai un darbības raksturojumu saglabāšanai.
- 6) Regulāri pārbaudiet, vai griezējierīces skrūves ir pievilktas pareizi.
- 7) Veicot darbus ar griezējierīcēm, kā arī noņemot vai uzstādot tās, vienmēr izmantojiet darba cimdus.
- 8) Griezējierīču asināšanas laikā sekojiet to līdzsvaram. Visas ar griezējierīcēm veicamās darbības (noņemšana, asināšana, balansēšana, atkārtota uzstādīšana un/vai maiņa) ir svarīgas operācijas, kuru veikšanai ir nepieciešamas speciālas iemaņas un atbilstošs aprīkojums; tāpēc drošības nolūkos tās vienmēr ir jāveic specializētajos tehniskās apkopes centros.
- 9) Regulāri pārbaudiet bremžu darbību. Ir svarīgi veikt bremžu apkopi un nepieciešamības gadījumā remontēt tās.
- 10) Bieži pārbaudiet sāniskās izmešanas aizsargu vai aizmugurējās izmešanas aizsargu, savākšanas maisu un iesūkšanas režģi. Ja tie ir bojāti, nomainiet tos.
- 11) Nomainiet uzlīmes ar norādījumiem un brīdinājumiem, ja tās ir bojātas.
- 12) Ja mašīna ir nolikta vietā vai atstāta bez uzraudzības, nolaidiet griezējierīču bloku.
- 13) Glabājiet mašīnu bērniem nepieejamā vietā.
- 14) Neuzpildiet mašīnas tvertni ar benzīnu tādā

vietā, kur benzīna tvaiki var sasniegt liesmu, dzirksteli vai spēcīgu siltuma avotu.

15) Ļaujiet dzinējam atdzist, pirms novietojat mašīnu jebkādā telpā.

16) Lai samazinātu ugunsgrēka risku, sekojiet tam, lai uz dzinēja, uz izplūdes trokšņa slāpētāja, akumulatora nodalījumā un benzīna uzglabāšanas vietā nebūtu zāles, lapu un smērvielu atlieku. Iztukšojiet savākšanas maisu un nekad neatstājiet telpā konteinerus ar noļautu zāli.

17) Lai samazinātu ugunsgrēka risku, regulāri pārbaudiet, vai nav eļļas un/vai degvielas noplūdes.

18) Ja tvertne ir jāiztukšo, veiciet to ārpus telpām un ar atdzisušu dzinēju.

19) Nekādā gadījumā neatstājiet atslēgas aizdedzes slēdzī, kā arī neatstājiet tās bērniem vai nepiederošām personām pieejamā vietā. Vienmēr pirms jebkādu tehniskās apkopes darbu veikšanas izņemiet atslēgu.

E) TRANSPORTĒŠANA

1) UZMANĪBU! - Ja mašīna ir jātransportē uz kravas mašīnas vai piekabes, lietojiet rampu ar piemērotu kravnesību, platumu un garumu. Mašīnas iekraušanas laikā dzinējam jābūt izslēgtam, vadītājs nedrīkst tajā atrasties un to drīkst tikai stumt, tādējādi, palūdziet palīdzību atbilstošam cilvēku skaitam. Transportēšanas laikā aizveriet benzīna ventilī (ja tas ir paredzēts), nolaidiet griezējierīces bloku vai piederumu, ieslēdziet stāvbremzi un atbilstošā veidā piestipriniet mašīnu pie transportēšanas līdzekļa ar trošu vai ķēžu palīdzību.

F) APKĀRTĒJĀS VIDES AIZSARDZĪBA

1) Mašīnas īpašniekam ir jārūpējas par vides aizsardzību, izturoties ar cieņu pret sabiedrību un vidi, kurā dzīvojam. Centieties nekļūt par jūsu kaimiņu traucējumu cēloni.

2) Rūpīgi ievērojiet vietējo likumdošanu, kas attiecas uz iepakojuma materiālu, eļļas, benzīna, filtru, bojātu detaļu vai citu vidi piesārņojošo materiālu utilizāciju; šos atkritumus nedrīkst izmest sadzīves atkritumu konteineros un tie ir jānogādā uz speciāliem savākšanas centriem, kas nodrošina atkritumu utilizāciju.

3) Rūpīgi ievērojiet vietējo likumdošanu, kas attiecas uz plaušanas atkritumu utilizāciju.

4) Pēc mašīnas izvadīšanas no ekspluatācijas, nometiet to ārā, bet sazinieties ar atkritumu savākšanas centru saskaņā ar vietējās likumdošanas prasībām.

2. PĀRZINIET MAŠĪNU

2.1 MAŠĪNAS APRAKSTS UN PIELIETOŠANAS VEIDS

Šī mašīna ir dārza tehnika, jeb precīzāk tā ir sēžot vadāma zālienu pļaujmašīna.

Mašīna ir aprīkota ar dzinēju, kas darbina griezējierīci, kas aizsargāta ar karteri, kā arī ar transmisijas mezglu, kas nodrošina mašīnas kustību.

Operators var vadīt mašīnu un darbināt galvenās vadības ierīces, visu laiku sēžot vadītāja sēdekļā.

Mašīnā uzstādītās ierīces nodrošina dzinēja un griezējierīces apturēšanu dažū sekundžu laikā, ja operatora darbības neatbilst paredzētajiem drošības noteikumiem.

Paredzētais lietošanas veids

Šī mašīna ir izstrādāta un izgatavota zāles pļaušanai.

Noteiktu piederumu izmantošana, kurus ražotājs piedāvā kā standartaprīkojumu vai atsevišķi nopērkamu aprīkojumu, ļauj veikt šo darbu, izmantojot dažādas metodes, kas aprakstītas šajā rokasgrāmatā vai instrukcijās, kas tiek piegādātas kopā ar piederumiem.

Līdzīgā veidā, iespēja uzstādīt papildpiederumus (ja tos ir paredzējis ražotājs) var paplašināt paredzēto izmantojumu un citas funkcijas, atbilstoši ierobežojumiem un nosacījumiem, kas norādīti ar piederuma instrukcijā.

Lietotāja tips

Šī mašīna ir paredzēta patērētājiem, jeb neprofesionāliem lietotājiem. Šī mašīna ir paredzēta "neprofesionālai lietošanai".

Nepareiza lietošana

Mašīnas izmantošana jebkādiem citiem mērķiem, kas nav minēti augstāk, var būt bīstama un var radīt ievainojumus un/vai bojāt mantu.

Par nepareizu lietošanu tiek uzskatīts (tikai piemēra labad, saraksts nav pilns):

- citu personu, bērnu vai dzīvnieku pārvadāšana mašīnā vai piekabē;
- braukšana ar mašīnu pa nestabilu, slidenu, apledojušu, akmeņainu vai nelīdzenu virsmu, kā arī pa peļķēm un purvainām vietām, kas neļauj novērtēt virsmas stāvokli;
- griezējierīces ieslēgšana vietās bez zāles;
- mašīnas izmantošana lapu vai grūžu savākšanai.

Mašīnas nepareiza lietošana izraisa garantijas anulēšanu un atbrīvo Ražotāju no jebkāda veida

atbildības, padarot lietotāju atbildīgu par zaudējumiem, kas saistīti ar paša vai trešo personu mantas bojājumiem vai gūtajām traumām.

2.2 MAŠĪNAS IDENTIFIKĀCIJAS ETIĶETE UN SASTĀVDAĻAS (skatiet attēlus ii lpp.)

1. Skaņas intensitātes līmenis
2. CE atbilstības marķējums
3. Izgatavošanas gads
4. Dzinēja jauda un griešanās ātrums
5. Mašīnas tips
6. Sērijas numurs
7. Mašīnas masa ar tukšu tvertni kilogramos
8. Ražotāja nosaukums un adrese
9. Transmisijas tips (ja ir norādīts)
10. Artikula kods

Atbilstības deklarācijas piemērs ir atrodams rokasgrāmatas priekšpēdējā lappusē.



/---/---/---/---/---/---/---/

Uzrakstiet šeit jūsu mašīnas pases numuru (6)

Uzreiz pēc mašīnas iegādes pārrakstiet identifikācijas numurus (3 - 5 - 6) atbilstošajos laukos rokasgrāmatas pēdējā lappusē.

Mašīna sastāv no virknes galveno sastāvdaļu, kurām ir šāda funkcionalitāte:

11. **Griezējierīču bloks:** tas ir korpus, kurā ir ietverti rotējošās griezējierīces.
12. **Griezējierīces:** tās ir zāles pļaušanai paredzētie elementi; galos esošās lāpstiņas veicina nopļautās zāles virzīšanu izmešanas kanālā.
13. **Izmešanas kanāls:** savienotājelements starp griezējierīču bloku un savākšanas maisu.
14. **Savākšanas maisis:** to izmanto ne tikai nopļautās zāles savākšanai, bet arī kā drošības elements, jo tas neļauj priekšmetiem, kas nonāk saskarē ar griezējierīcēm, tikt uzmettiem lielā attālumā no mašīnas.
15. **Sāniskās izmešanas deflektors (ja tas ir paredzēts):** neļauj priekšmetiem, kas nonāk saskarē ar griezējierīcēm, tikt izmestiem tālu no mašīnas.
16. **Dzinējs:** nodrošina kā griezējierīču, tā arī riteņu kustību; tā raksturojumi un lietošanas noteikumi ir aprakstīti atbilstošajā rokasgrāmatā.
17. **Akumulators:** nodrošina enerģiju, kas nepieciešama dzinēja iedarbināšanai; tā raksturojumi un lietošanas noteikumi ir ap-

rakstīti atbilstošajā rokasgrāmatā.

18. **Vadītāja sēdekļis:** tas ir operatora darba vieta un tas ir aprīkots ar devēju, kas nosaka vai operators ir savā vietā, tas tiek izmantots drošības ierīču iedarbināšanai.
19. **Drošības etiķetes un norādījumi:** atgādina par galvenajiem noteikumiem, lai strādātu drošībā.

2.3 DROŠĪBAS NOTEIKUMI

Jūsu mašina jālieto piesardzīgi. Lai jums par to atgādinātu, uz mašīnas atrodas etiķetes ar piktoqrammām, kas atgādina par galvenajiem piesardzības pasākumiem lietošanas laikā. Šīs etiķetes tiek uzskatītas par mašīnas neatņemamo sastāvdaļu. Ja kāda no etiķetēm atļimējas vai kļūst nelasāma, sazinieties ar savu izplatītāju, lai viņš to nomainītu. To nozīme ir izskaidrota turpmāk tekstā.

31. **Uzmanību:** Uzmanīgi izlasiet instrukciju pirms mašīnas lietošanas.
32. **Uzmanību:** pirms jebkādu tehniskās apkopes vai remonta darbu veikšanas, izņemiet atslēgu un izlasiet instrukciju.
33. **Bīstamība! Priekšmetu uzmešana:** Neļaujiet citām personām atrasties tuvu jūsu darba vietai.
34. **Bīstamība! Mašīnas apgāšanās:** Neizmantojiet šo mašīnu uz virsmām ar slīpumu lielāku par 10°.
35. **Bīstamība! Traumas:** Pārliecinieties, ka bērni atrodas tālu no mašīnas, kamēr dzinējs ir iedarbināts.
36. **Sagriešanās risks. Kustīgās griezējierīces:** Neievietojiet rokas vai kājas nodalījumā, kurā atrodas griezējierīces.

PIEZĪME Attēli, kas atbilst 3. un turpmāko nodaļu tekstam, ir atrodami šīs rokasgrāmatas iii un turpmākajās lpp.

3. IZPAKOŠANA UN MONTĀŽA

Uzglabāšanas un transportēšanas iemeslu dēļ dažas mašīnas sastāvdaļas nav samontētas uzreiz rūpnīcā, bet tās ir jāsamontē pēc iepakojuma noņemšanas, ievērojot sekojošus norādījumus.

SVARĪGI Mašina tiek piegādāta bez motorēļļas un benzīna. Pirms dzinēja iedarbināšanas uzpildiet eļļu un benzīnu, sekojot dzinēja rokasgrāmatā sniegtajiem norādījumiem.

UZMANĪBU! *Izpakošana un montāža ir jāpabeidz uz līdzenas un cietas virsmas. Ir jābūt pietiekoši daudz vietas gan mašīnas, gan iepakojuma pārvietošanai, lietojot tikai piemērotus piederumus.*

3.1 IZPAKOŠANA

Iepakojuma noņemšanas laikā sekojiet tam, lai nepazaudētu atsevišķas detaļas un aprīkojumu, kā arī, lai nesabojātu griezējierīču bloku, kamēr mašina tiek nolaiستا no bāzes paliktņa.

Standarta iepakojumā ietilpst:

- pati mašina;
- instrumentu paneļa vāks;
- stūres statņa ieliktnis;
- stūre;
- sēdekļis;
- griezējierīces ieslēgšanas vadības sviras pagarinātājs;
- savākšanas maisa sastāvdaļas;
- aizmugurējās plāksnes apakšējā daļa;
- “mulčēšanas” piederuma sastāvdaļas (ja tas ir paredzēts);
- sāniskās izmešanas deflektors (ja tas ir paredzēts)
- aprīkojums, kas būs nepieciešams dažādu mašīnas komponentu montāžas pabeigšanai (atsevišķos maisos katram lietošanas veidam);
- akumulatoru lādētājs (ja tas ir paredzēts)
- 2 iedarbināšanas atslēgas;
- rezerves drošinātājs ar nominālu 10 A, kas var noderēt ekspluatācijas laikā.
- ekspluatācijas rokasgrāmata un mašīnas dokumentācija.

PIEZĪME *Lai izvairītos no griezējierīču bloka bojājuma, uzstādiet to visaugstākajā pozīcijā un esiet ārkārtīgi uzmanīgs nolaižot to no bāzes paliktņa.*



Hidrostatiskā transmisija

- – Lai atvieglotu mašīnas nolaišanu no paliktņa un pārvietošanu, uzstādiet aizmugurējās transmisijas atbloķēšanas sviru pozīcijā «B» (sk. 4.23).

Iepakojuma materiāli ir jāutilizē saskaņā ar spēkā esošo vietējo likumdošanu.

3.2 AIZMUGURĒJĀS PLĀKSNES MONTĀŽA (att. 3.1)

- Izmantojot komplektu, kas apzīmēts ar "A". Piestipriniet plāksnītes (1) pie diviem atbalsta kronšteiniem (2) un (3), kā parādīts attēlā. Piestipriniet divus kronšteinus (2) un (3) pie šasijas balstiem, izmantojot skrūves (4), sekojot tam, ka tiek ievērota labā un kreisā orientācija. Uzstādiat aizmugurējās plāksnes apakšdaļu (5) un piestipriniet to pie apakšējiem kronšteiniem ar skrūvēm (6), nepievelkot tās līdz galam.

Hidrostatiskā transmisija

- – Pārliedcinieties, ka atbloķēšanas svira (7) ir pareizi ievietota aizmugurējās plāksnes rievā un vai tā kustās bez traucējumiem.

Pieskrūvējiet līdz galam skrūves (6).

3.3 INSTRUMENTU PANEĻA UN STŪRES MONTĀŽA (att. 3.2)

- Izmantojot komplektu, kas apzīmēts ar "B". Novietojiet mašīnu uz līdzenas virsmas un izlīdziniet priekšējos riteņus. Uzstādiat ieliktni (3) uz stūres statņa (2), sekojot tam, lai tapa (1) būtu pareizi ievietota ieliktna ligzdā. Ievietojiet stūres statņa pagarinātāju (3a) ieliktnā atverē (3). Uzstādiat instrumentu paneļa vāku (5), pareizi ievietojot visus āķus atbilstošajās ligzdās līdz klikšķim. Uzstādiat stūri (6) uz ieliktna (3) tā, lai spieķi būtu virzīti sēdekļa virzienā. Uzstādiat stūri, piestiprinot to ar komplektācijā esošo skrūvju (7a/b/c) palīdzību norādītajā secībā. Uzstādiat stūres vāku (8), ievietojot trīs āķus atbilstošajās ligzdās līdz klikšķim.

3.4 SĒDEKĻA MONTĀŽA (att. 3.3)

- Izmantojot komplektu, kas apzīmēts ar "C". Uzstādiat sēdekli (1) uz plāksnes (2), izmantojot skrūves (3a/b/c).

3.5 GRIEZĒJIERĪCES IESLĒGŠANAS VADĪBAS SVIRAS PAGARINĀTĀJA MONTĀŽA (att. 3.4)

- Izmantojot komplektu, kas apzīmēts ar "C". Pieskrūvējiet rokturi (1) pie pagarinātāja (2), pēc tam pieskrūvējiet pagarinātāju (2) pie sviras gala (3).

3.6 AKUMULATORA PIEVIENOŠANA (att. 3.5)

- Akumulators (1) atrodas zem sēdekļa, lai tam piekļūtu ir jānoņem vāks (2). Pievienojiet akumulatora savienotāju (3) pie mašīnas savienotāja (4) un nostipriniet kabeli (5) speciālā ligzdā (7). Izmantojot savienotāju (6), uzlādējiet akumulatoru, sekojot norādījumiem, kas izklāstīti rokasgrāmatā (sk 6.2.3), pēc tam uzstādiat atpakaļ vāku (2).

3.7 SAVĀKŠANAS MAISA MONTĀŽA (att. 3.6)

- Izmantojot komplektu, kas apzīmēts ar "D". Uzstādiat savākšanas maisu, ievērojot attēlā norādīto secību.

3.8 "MULČĒŠANAS" PIEDERUMA MONTĀŽA (ja tas ir paredzēts) (att. 3.7)

- Izmantojot komplektu, kas apzīmēts ar "E". Uzstādiat rokturi (1) uz deflektora iemavu (2) ar stieņa (3) palīdzību, piespiežot to līdz galam ar āmura palīdzību. Ievietojiet vienu atsperes (4) galu deflektora (2) iemavas atverē un nostipriniet to ar deflektora iemavas (2) pretējā ligzdā (6) ievietotā stieņa (5) palīdzību. Ievietojiet otru atsperes (4) galu āķa (7) platākajā galā. Ar skrūvgrieža palīdzību piekabiniet āķa (7) šaurāko daļu pie roktura (1) atveres.

4. VADĪBAS ORGĀNI UN KONTROLES IERĪCES

4.1 VADĪBAS STŪRE (att. 4.1 Nr.1)

Vada priekšējo riteņu pagriezienu.

4.2 STĀVBREMZES SVIRA (att. 4.1 Nr.2)

Stāvbremze nodrošina to, ka pēc mašīnas novietošanas stāvvietā, tā paliek nekustīga. Ieslēgšanas svirai ir divas pozīcijas:

- «A» = Bremze izslēgta
- «B» = Bremze ieslēgta

- Lai ieslēgtu stāvbremzi nospiediet līdz galam pedāli (4.11 vai 4.21) un uzstādiat sviru stāvoklī «B»; pēc kājas pacelšanas no pedāļa tas paliks bloķēts nolaistā stāvoklī.
- Lai izslēgtu stāvbremzi, nospiediet pedāli (4.11 vai 4.21), svira atgriežas pozīcijā «A».

4.3 GRIEZĒJIERĪČU IESLĒGŠANAS UN BREMZĒŠANAS VADĪBAS ORGĀNS (att. 4.1 Nr.3)

Šai svirai ir divi stāvokļi, kuri ir norādīti uz plāksnītes, un tie ir šādi:



Pozīcija «A» = Griezējierīces ir izslēgtas



Pozīcija «B» = Griezējierīces ir ieslēgtas

SVARĪGI *Svira jāieslēdz pakāpeniski, izvairoties no asām kustībām.*

- Ja griezējierīču ieslēgšanas laikā netiek ievēroti paredzētie drošības nosacījumi, dzinējs izslēgsies un to nevarēs iedarbināt (sk. 5.2).
- Izslēdziet griezējierīces (poz. «A») tiek ieslēgta bremze, kas piecu sekunžu laikā aptur tā griešanos.

4.4 SVIRA PĻAUŠANAS AUGSTUMA REGULĒŠANAI (att. 4.1 Nr.4)

Šai svirai ir vairākas pozīcijas un tā ļauj noregulēt pļaušanas augstumu.

- Lai pārslēgtos no viena stāvokļa uz citu, svira ir jānobīda sāņus un tā ir jāiestata vienā no gropēm.

4.5 ATSLĒGAS PĀRSLĒGS (att. 4.1 Nr.5)

Šim atslēgas vadības orgānam ir trīs šādi stāvokļi:



«APTURĒŠANA» viss ir izslēgts;



«GAITA» visi mezgli ir ieslēgti;



«IEDARBINĀŠANA» ieslēdz starteri.

- Pēc atslēgas atlaišanas no stāvokļa «IEDARBINĀŠANA», tā automātiski atgriežas stāvoklī «GAITA».

4.6 AKSELERATORA SVIRA (att. 4.1 Nr.6)

Regulē dzinēja apgriezību skaitu. Plāksnītē norādītās pozīcijas ir šādas:



«STARTER» (ja tas ir paredzēts) = auksta dzinēja iedarbināšana



«LĒNI» dzinēja minimālo apgriezību režīms



«ĀTRI» dzinēja maksimālo apgriezību režīms

- Pozīcija «STARTER» (ja tas ir paredzēts) izraisa maisījuma bagātināšanu un tā ir jāizmanto tikai auksta dzinēja iedarbināšanas laikā un tikai tik ilgi, kamēr tas nepieciešams.
- Mašīnas pārvietošanas laikā izvēlieties starppozīciju starp «LĒNI» un «ĀTRI».
- Zāles pļaušanas laikā uzstādi sviru pozīcijā «ĀTRI».

4.7 PĻAUŠANAS ATPAKAĻGAITĀ ATĻAUJAS PEDĀLIS (att. 4.1 Nr. 7)

Turot šo pedāli nospiestu, var braukt atpakaļgaitā ar ieslēgtām griezējierīcēm, neizraisot dzinēja izslēgšanos.



Mehāniskā transmisija

4.11 SAJŪGA / BREMZES PEDĀLIS (att. 4.2 Nr.11)

Šim pedālim ir divas funkcijas: pirmajā gājienā daļā tas darbojas kā sajūga pedālis, ieslēdzot un izslēdzot riteņu piedziņu, bet otrajā gājiena daļā tas darbojas kā aizmugurējo riteņu bremze.

SVARĪGI *Ir jāpievērš īpaša uzmanība un neturēt pedāli sajūgšanas daļā pārāk ilgi, lai neizraisītu pārkaršanu un dzensiksnas bojājumu.*

PIEZĪME *Braukšanas laikā ir ieteicams neturēt kāju uz pedāļa.*

4.12 ĀTRUMU PĀRSLĒGŠANAS SVIRA (att. 4.2 Nr.12)

Šai svirai ir sešas pozīcijas, kas atbilst četriem pārnēsumiem kustībai uz priekšu, neitrālajam stāvoklim «N» un atpakaļgaitai «R».

Lai pārslēgtos no viena pārnēsuma uz citu, nospiediet pedāli (4.11) līdz gājiena pusei un pārvietojiet sviru atbilstoši norādījumiem uz etiķetes.

⚠ UZMANĪBU! *Ieslēdzot pārnēsumi mašīnai jābūt nekustīgai.*

⚠ UZMANĪBU! *Ieslēdzot atpakaļgaitu mašīnai jābūt nekustīgai.*

Hidrostatiskā transmisija

4.21 BREMZES PEDĀLIS (att. 4.3 Nr.21)

Šis pedālis darbojas kā aizmugurējo riteņu bremze.

4.22 PIEDZIŅAS PEDĀLIS (att. 4.3 Nr.22)

Ar šī pedāļa palīdzību tiek pieslēgta riteņu piedziņa un tiek regulēts mašīnas ātrums, gan braucot uz priekšu, gan atpakaļ.

- Lai ieslēgtu pārnesei braukšanai uz priekšu, ar kājas galu spiediet virzienā «F»; palielinot spiedienu uz pedāļa, pakāpeniski palielinās mašīnas ātrums.
- Lai ieslēgtu atpakaļgaitu, spiediet pedāli ar papēdi virzienā «R».
- Pēc pedāļa atlaišanas tas automātiski atgriežas neitrālajā pozīcijā «N».

⚠ UZMANĪBU! *Ieslēdzot atpakaļgaitu mašīnai jābūt nekustīgai.*

PIEZĪME *Ja piedziņas pedālis tiek nospiests braukšanai uz priekšu vai atpakaļ ar ieslēgtu stāvbremzi (4.2), dzinējs izslēdzas.*

4.23 HIDROSTATISKĀS TRANSMISIJAS ATBLOKĒŠANAS SVIRA (att. 4.3 Nr.23)

Šai svirai ir divas pozīcijas, kuras ir norādītas plāksnītē:

«A» = Transmisija ieslēgta: paredzēts visiem lietošanas apstākļiem pārvietošanas un plaušanas laikā;

«B» = Transmisija atbloķēta: būtiski samazina mašīnas pārvietošanai ar rokām nepieciešamo spēku, kamēr dzinējs ir izslēgts.

SVARĪGI *Lai izvairītos no transmisijas mezgla bojājuma, šī operācija ir jāveic tikai tad, kamēr dzinējs ir izslēgts un pedālis (4.22) atrodas pozīcijā «N».*

5. LIETOŠANAS NOTEIKUMI

5.1 DROŠĪBAS IETEIKUMI

⚠ UZMANĪBU! *Ja ir paredzēts, ka mašīna galvenokārt tiks izmantota uz slīpām virsmām (kuru slīpums nepārsniedz 10°), uzmanīgi izlasiet darba drošības noteikumu (sk. 5.5).*

SVARĪGI *Visas atsauces uz vadības orgānu izvietojumu atbilst 4. nodaļā norādītajiem apzīmējumiem.*

5.2 DROŠĪBAS IERĪČU IESLĒGŠANĀS KRITĒRIJI

Drošības ierīces darbojas saskaņā ar diviem kritērijiem:

- dzinēja iedarbināšanas bloķēšana, ja nav ievēroti visi drošības nosacījumi;
- dzinēja apturēšana, ja neizpildās kaut viens drošības nosacījums.

a) Lai iedarbinātu dzinēju, jāizpildās šādiem nosacījumiem:

- transmisijai jābūt “neitrālajā” stāvoklī;
- griezējierīcēm jābūt izslēgtām;
- operatoram jāsež.

b) dzinējs izslēdzas šādos gadījumos:

- operators paceļas no sēdekļa;
- tiek pacelts savākšanas maiss, kamēr griezējierīces ir ieslēgtas;
- tiek ieslēgta griezējierīce, bet savākšanas maiss netika uzstādīts;
- ir ieslēgta stāvbremze, bet griezējierīce nav izslēgta;
- ir nospiests vilkmes pedālis (sk. 4.22), kamēr ir ieslēgta stāvbremze.

5.3 MAŠĪNAS SAGATAVOŠANA PIRMS DARBA UZSĀKŠANAS

Pirms darba uzsākšanas ir jāveic virkne pārbažu un darbību, lai pārliecinātos, ka darbs tiek veikts efektīvi un maksimālajos drošības apstākļos.

5.3.1 Sēdekļa regulēšana (att. 5.1)

Lai izmainītu sēdekļa pozīciju ir jāatlaiz četras stiprinājuma skrūves (1) un jāpārbīda sēdekļa gar balsta spraugām.

Pēc sēdekļa uzstādīšanas vēlamajā pozīcijā pieskrūvējiet līdz galam četras skrūves (1).

5.3.2 Riepu spiedienu (att. 5.2)

Pareizs riepu spiedienu ir svarīgs nosacījums griezējierīču bloka ideālai izlīdzināšanai un, līdz ar to, zāliena vienmērgai pļaušanai. Atskrūvējiet aizsargvāciņus un savienojiet ventīlus ar saspīestā gaisa avotu, kas aprīkots ar manometru un noregulējiet spiedienu līdz norādītajam vērtībām.

5.3.3 Eļļas un benzīna uzpilde

PIEZĪME *Izmantojamais eļļas un benzīna tips ir norādīts dzinēja rokasgrāmatā.*

Lai piekļūtu eļļas mērstienim, ir jāapgāž sēdekļi un jānoņem zem tā esošais vāks.

Kamēr dzinējs ir izslēgts, pārbaudiet motoreļļas līmeni: pārbaudiet saskaņā ar dzinēja rokasgrāmatā izklāstīto procedūru, līmenim jābūt starp mērstieņa MIN un MAX atzīmēm. (att. 5.3)

Uzpildiet degvielu, izmantojot piltuvi un sekojot tam, lai tvertne nebūtu pilnīgi uzpildīta. (att. 5.4)

▲ BĪSTAMI! ***Uzpilde jāveic atklātā vai labi vēdināmā vietā, kamēr dzinējs ir izslēgts. Neaizmirstiet, ka benzīna iztvaikojumā ir uzliesmot! NETUVINIET LIESMU TVERTNES KAKLAM, LAI PĀRBAUDĪTU TĀS SATURU UN NESMĒĶĒJIET UZPILDES LAIKĀ.***

SVARĪGI *Izvairoties no benzīna izliešanas uz plastmasas detaļām, lai tās nesabojātu; gadījumā, ja benzīns tika nejauši izliets, nekavējoties nomazgājiet ar ūdeni. Garantija neattiecas uz virsbūves un dzinēja plastmasas daļu bojājumiem benzīna izliešanas dēļ.*

5.3.4 Mašīnas sagatavošana un izejas aizsargu montāža (savākšanas maiss vai sāniskās izmešanas deflektors)

PIEZĪME *Šī mašīna ļauj pļaut zālienu dažādos veidos, atbilstoši uzstādītajiem piederumiem. Norādītie piederumi var būt iekļauti standartkomplektācijā vai var būt nopērkami atsevišķi. Pirms sākt darbu mašīna ir jāgatavo atbilstoši iecerētajam pļaušanas veidam. ŠO DARBĪBU DRĪKST VEIKT TIKAI TAD, KAD DZINĒJS IR IZSLĒGTS.*

▲ UZMANĪBU! ***Nekādā gadījumā nelietojiet mašīnu, ja uz tās nav uzstādītas izejas aizsargierīces!***

• **Mašīnas sagatavošana pļaušanai un zāles savākšanai savākšanas maisā (att. 5.5)**
Piekabiniet savākšanas maisu (1), iespraužot divus stiprinājumus (2) divu balstu cilpās (3).

• **Mašīnas sagatavošana pļaušanai un zāles smalcināšanai („mulčēšanas” funkcija) (att. 5.7)**

Pārliecinieties, ka griezējierīču bloka iekšpuse ir pietiekoši tīra un tajā nav zāles un netīrumu, kuri var apgrūtināt „mulčēšanas” deflektora aizbāžņa ievietošanu.

Uzstādiet griezējierīču bloku visaugstākajā pozīcijā un ievietojiet “mulčēšanas” piederumu (1) izmešanas atverē, līdz galam stumjot to izmešanas kanālā līdz galam.

Piekabiniet divas elastīgās siksnas (2) pie divām atverēm izmešanas kanāla sānos (3).

Pēc tam uzstādiet savākšanas maisu, kā aprakstīts augstāk.

• **Mašīnas sagatavošana pļaušanai ar zāles sānisko izmešanu (att. 5.8)**

Paceliet drošības sviru (1) un sāniskās izmešanas aizsargu (2). Piekabiniet sāniskās izmešanas deflektoru (3) un nolaidiet aizsargu (2), pārliecinoties, ka tas ir labi piekabināts pie deflektora izciļņiem (3a).

Par sāniskās izmešanas deflektora pareizu montāžu liecina divu bultu (4) sakrišana.

Pēc tam uzstādiet savākšanas maisu, kā aprakstīts augstāk.

5.3.5 Mašīnas drošības un efektivitātes pārbaude

1. Pārbaudiet, vai drošības ierīces darbojas kā norādīts (sk. 5.2).
2. Pārliecinieties, ka bremze darbojas pareizi.
3. Nesāciet pļaut, ja griezējierīces vibrē vai rodas aizdomas, ka tās nav uzasinātas; vienmēr atcerieties, ka:
 - Slikti uzasināta griezējierīce izrauj zāli un izraisa zāliena dzeltēšanu.
 - Izlīdzinājies griezējierīce izraisa vibrācijas un var radīt bīstamības situācijas.

▲ UZMANĪBU! ***Neizmantojiet mašīnu, ja jūs nesat pārliecināts par tās efektivitāti un drošību, nekavējoties sazinieties ar vietējo izplatītāju, lai veiktu nepieciešamas pārbaudes vai remontu.***

5.4 MAŠĪNAS IZMANTOŠANA

5.4.1 Iedarbināšana

Lai iedarbinātu dzinēju (att. 5.9):

- atveriet benzīna krānu (1) (ja tas ir paredzēts), kuram var piekļūt no kreisā aizmugures riteņa nodalījuma;
- uzstādiet transmisiju neitrālajā stāvoklī («N») (sk. 4.12 vai 4.22);
- izslēdziet griezējierīces (sk. 4.3);
- ja virsma ir slīpa, ieslēdziet stāvbremzi;

- iedarbinot aukstu dzinēju, ieslēdziet gaisa vārstu (sk. 4.6);
- gadījumā ja dzinējs jau ir karsts vai, ja nav gaisa vārsta, pietiek uzstādīt sviru starp «LĒNI» un «ĀTRI»;
- ievietojiet atslēgu, pagrieziet to stāvoklī «GAITA», lai ieslēgtu elektrisko ķēdi, pēc tam uzstādiat to pozīcijā «IEDARBINĀŠANA», lai iedarbinātu dzinēju;
- pēc iedarbināšanas atlaidiet atslēgu.

Darbiniet dzinēju dažas sekundes, uzstādiat akceleratora sviru pozīcijā «ĀTRI» un tad pozīcijā «LĒNI».

SVARĪGI *Gaisa vārsts (ja tas ir paredzēts) ir jāizslēdz uzreiz pēc tam, kad dzinējs sāk darboties vienmērīgi; tā izmantošana silta dzinēja gadījumā var piesārņot sveci un izraisīt dzinēja neregulāru darbību.*

PIEZĪME *Gadījumā, ja nevar iedarbināt dzinēju, neturiet starteri ieslēgtu ilgu laiku, lai neizlādētu akumulatoru un neapplūdinātu dzinēju. Uzstādiat atslēgu pozīcijā «APTURĒŠANA», uzgaidiet dažas sekundes un atkārtojiet operāciju. Kļūmes gadījumā skatiet šīs rokasgrāmatas 7. nodaļu un dzinēja rokasgrāmatu.*

SVARĪGI *Ņemiet vērā, ka drošības ierīces neļauj iedarbināt dzinēju, ja netiek ievēroti drošības nosacījumi (sk. 5.2). Šajos gadījumos pēc iedarbināšanas šķēršļu novēršanas atslēga ir jāuzstāda pozīcijā «APTURĒŠANA», lai varētu atkārtoti iedarbināt dzinēju.*

5.4.2 Pārnesums braukšanai uz priekšu un pārvietošanās

Pārvietošanās laikā:

- izslēdziet griezējierīces;
- pārvietojiet griezējierīču bloku visaugstākajā pozīcijā (pozīcija «7»);
- uzstādiat akceleratora vadības orgānu pozīcijā starp «LĒNI» un «ĀTRI».

Mehāniskā transmisija

- Nospiediet pedāli līdz galam (sk. 4.11) un uzstādiat pārnesumkārbas kloķi 1. pārnesuma pozīcijā (sk. 4.12).
- Turot pedāli nospiestu, izslēdziet stāvbremzi; pakāpeniski atlaidiet pedāli, kas pārslēdzas no funkcijas “bremze” uz funkciju “sajūgs”, iedarbinot aizmugurējos riteņus (sk. 4.11).

⚠ UZMANĪBU! *Pedālis ir jāatlaiž pakāpeniski, lai izvairītos no pārāk asas ieslēgšanas, kura var izraisīt priekšējās da-*

• *ļas pacelšanu augšā vai kontroles zaudēšanu pār mašīnu.*

- Pakāpeniski palieliniet ātrumu līdz vēlamajam līmenim, izmantojot akceleratora pedāli un pārnesumkārbu; lai pārslēgtos no viena pārnesuma uz otru, ir jānospiež pedālis līdz gājiena vidum (sk. 4.11).

SVARĪGI *Ieslēdzot pārnesumi mašīnai jābūt nekustīgai.*

Hidrostatiskā transmisija

- Izslēdziet stāvbremzi un atlaidiet bremžu pedāli (sk. 4.21).
- Nospiediet piedziņas pedāli (sk. 4.22) virzienā «F» un, regulējot spiedienu uz pedāli, kā arī ar akceleratora palīdzību, palieliniet ātrumu līdz vēlamai vērtībai.

⚠ UZMANĪBU! *Sajūgs ir jāieslēdz saskaņā ar turpmāk aprakstīto procedūru (sk. 4.22), lai izvairītos no pārāk asas ieslēgšanas, kura var izraisīt priekšējās daļas pacelšanu augšā vai kontroles zaudēšanu pār mašīnu, it īpaši uz slīpām virsmām.*

5.4.3 Bremzēšana

Mehāniskā transmisija

- Lai nobremzētu, līdz galam nospiediet pedāli (sk. 4.11), vispirms samazinot ātrumu ar akceleratora palīdzību, lai bez vajadzības nepārslogotu bremzēšanas sistēmu.

Hidrostatiskā transmisija

- Vispirms samaziniet mašīnas ātrumu, samazinot dzinēja ātrumu, pēc tam nospiediet bremžu pedāli (sk. 4.21), lai vēl vairāk samazinātu ātrumu, līdz mašīna apstājas.
- Mašīnas ātrums jūtami samazinās jau pēc piedziņas pedāļa atlaišanas.

5.4.4 Atpakaļgaita

SVARĪGI *Vienmēr, kad tiek ieslēgta atpakaļgaita, mašīnai jābūt nekustīgai.*

SVARĪGI *Lai varētu braukt atpakaļgaitā ar ieslēgtām griezējierīcēm, ir jānospiež un jātur nospiebtā stāvoklī atļaujas pedālis (sk. 4.7), lai dzinējs netiktu apturēts.*

Mehāniskā transmisija

- Spiediet pedāli līdz mašīna apstājas, ieslēdziet atpakaļgaitu, pārbīdot sviru sānis-ki un uzstādot to pozīcijā «R» (sk. 4.12).
- Pakāpeniski atlaidiet pedāli, lai ieslēgtu sajūgu un uzsāktu kustību atpakaļ.

Hidrostatiskā transmisija

- Apturiet mašīnu, sāciet braukt atpakaļ, nospiežot piedziņas pedāli virzienā «R» (sk. 4.22).

5.4.5 Zāles pļaušana

Lai uzsāktu pļaušanu:

- uzstādiet akceleratoru pozīcijā «ĀTRI»;
- pārvietojiet griezējierīču bloku visaugstākajā pozīcijā;
- ļaujiet dzinējam dažas minūtes iesildīties pirms griešanas ierīču ieslēgšanas;
- ieslēdziet griezējierīces (sk. 4.3) tikai tad, kad atrodaties virs īsās zāles, neieslēdziet griezējierīces uz grants virsmām vai virs vietām ar ļoti augstu zāli;

SVARĪGI *Ja griezējierīces ieslēdz virs pārāk augstas zāles, dzinēja griešanās ātrums var pēkšņi samazināties un dzinējs pat var noslāpt vai arī tas var izraisīt sajūga nodilumu.*

- sāciet kustību zālainā zonā ļoti pakāpeniski un ar īpašu uzmanību, kā jau tika aprakstīts iepriekš
- noregulējiet kustības ātrumu un pļaušanas augstumu (sk. 4.4) saskaņā ar zāliena stāvokli (zāles augstumu, blīvumu un mitrumu).

Mehāniskā transmisija

- – Augsta un bieža zāle mitrs zāliens
- 1. pārnese
- – Zema zāle sauss zāliens
- 2. 3. pārnese

- **PIEZĪME** *Ceturtais pārnese ir paredzēts tikai mašīnas pārvietošanai pa līdzenu virsmu.*

Hidrostatiskā transmisija

- Ātruma pielāgošana zāliena stāvoklim tiek veikta pakāpeniski un progresīvi, attiecīgā veidā spiežot ātruma regulēšanas pedāli.

⚠ UZMANĪBU! *Pļaujot uz slīpām virs-*

mām ir jāsamazina kustības ātrums, lai garantētu darbu drošības apstākļos (sk. 1A-C7-8-9).

Jebkurā gadījumā ir jāsamazina ātrums katru reizi, kad ir pamanīts dzinēja ātruma samazinājums, ņemot vērā to, ka zāles pļaušanas rezultāts nekad nebūs labs, ja kustības ātrums ir pārāk liels attiecībā pret noļautas zāles daudzumu.

Izslēdziet griezējierīces un pārvietojiet griezējierīču bloku visaugstākajā pozīcijā katru reizi, kad ir jāpārbrauc pāri šķērslim.

5.4.6 Savākšanas maisa iztukšošana (att. 5.10)

PIEZĪME *Savākšanas maisa iztukšošanas laikā griezējierīcēm jābūt izslēgtām; pretējā gadījumā dzinējs izslēgsies.*

Uz to, ka savākšanas maisis ir pilns norāda tas, ka noļautā zāle paliek uz zāliena. Ja jūs turpināsiet pļaut ar pilnu savākšanas maisu, var aizsprostoties izmešanas kanāls.

Lai iztukšotu savākšanas maisu:

- izslēdziet griezējierīces (sk. 4.3);
- samaziniet dzinēja griešanās ātrumu;
- ieslēdziet neitrālo pārnese (N) (sk. 4.12 Mehāniskā transmisija vai 4.22 Hidrostatiskā transmisija) un pārtrauciet kustību;
- ja virsma ir slīpa, ieslēdziet stāvbremzi;
- satveriet aizmugures sviru (1) un apgāziet maisu, lai to iztukšotu;

5.4.7 Izmešanas kanāla iztukšošana

Pļaujot ļoti augstu vai mitru zāli un pārāk liels kustības ātrums var izraisīt izmešanas kanāla aizsprostojumu. Aizsprostojuma gadījumā jārikojas šādi:

- pārtrauciet kustību, izslēdziet griezējierīces un apturiet dzinēju;
- noņemiet savākšanas maisu;
- izņemiet zāli no kanāla izmešanas atveres puses.

⚠ UZMANĪBU! *Veicot šo darbību dzinējam visu laiku jābūt izslēgtam.*

5.4.8 Pļaušanas pabeigšana

Pēc pļaušanas pabeigšanas izslēdziet griezējierīces, samaziniet dzinēja ātrumu un brauciet atpakaļ, paceļot griezējierīču bloku visaugstākajā pozīcijā.

5.4.9 Darba pabeigšana

Apturiet mašīnu, uzstādiat akselelatora sviru pozīcijā «LĒNI» un izslēdziet dzinēju, pagriežot atslēgu pozīcijā «APTURĒŠANA». Kad dzinējs ir izslēgts, aizveriet benzīna ventili (1) (ja tas ir paredzēts). (att. 5.11)

⚠ UZMANĪBU! *Lai izvairītos no iespējama atzulesmojuma, uzstādiat akselelatoru pozīcijā «LĒNI» apmēram uz 20 sekundēm pirms dzinēja izslēgšanas.*

SVARĪGI *Lai taupītu akumulatora lādiņu, neatstājiet atslēgu pozīcijā «GAITA», kamēr dzinējs nedarbojas.*

5.4.10 Mašīnas tīrīšana

Pēc katras izmantošanas reizes iztīriet mašīnas virsmu, iztukšojiet savākšanas maisu un pakratiet to, lai attīrītu no zāles un humusa.

Noslaukiet virsbūves plastmasas daļas, izmantojot ar ūdeni un mazgāšanas līdzekli slapinātu lupatu, pievēršot uzmanību, lai ūdens nenokļūtu uz dzinēja, elektroiekārtām un elektroniskās plates, kas atrodas zem sēdekļa.

SVARĪGI *Nekad neizmantojiet augstsprieguma mazgāšanas pistoles vai agresīvus šķīdumus virsbūves un dzinēja mazgāšanai!*

⚠ UZMANĪBU! *Ir jāseko tam, lai griezējierīču bloka augšējā daļā neuzkrātos netīrumi un sausas zāles paliekas, lai uzturētu mašīnu optimālā efektivitātes un drošības līmenī.*

Pēc katras lietošanas reizes rūpīgi notīriet griezējierīču bloku, lai novāktu visus netīrumus un zāles paliekas.

⚠ UZMANĪBU! *Griezējierīču bloka tīrīšanas laikā velciet aizsargbrilles un sekojiet tam, lai tuvumā neatrastos cilvēki vai dzīvnieki.*

- a) Griezējierīču bloka iekšpusē un izmešanas kanālā mazgāšana jāveic uz cietas virsmas:
- sagatavojiet mašīnu atbilstoši pēdējam izmantošanas veidam (sk. 5.3.4);
 - pievienojiet ūdens padeves cauruli pie atbilstoša savienotāja (1), ļaujot ūdenim tecēt (att. 5.12);
 - apsēdieties vadītāja sēdekļā;
 - pilnīgi nolaidiet griezējierīču bloku;
 - iedarbiniet dzinēju un turiet transmisiju neitrālajā stāvoklī;
 - ieslēdziet griezējierīces un ļaujiet tām dažas minūtes darboties.

Noņemiet savākšanas maisu, sāniskās izmešanas deflektoru vai “mulčēšanas” piederumu (ja tie ir uzstādīti), izskalojiet un uzstādiat atpakaļ, lai tas pēc iespējas ātrāk nožūtu.

- b) Griezējierīču bloka augšējās daļas tīrīšanai:
- pilnīgi nolaidiet griezējierīču bloku (pozīcijā «1»);
 - izpūtiet saspiesto gaisu caur atverēm labajā un kreisajā aizsargā. (att. 5.13)

5.4.11 Novietošana stāvvietā un ilgstoša dīkstāvē

Ja ir paredzēts, ka mašīna ilgu laiku netiks izmantota (ilgāk par 1 mēnesi), atvienojiet vadus no akumulatora un sekojiet dzinēja rokasgrāmātā izklāstītajiem norādījumiem. (att. 5.14) Aizveriet degvielas krānu (1).

Ar knaiļļu palīdzību noņemiet savilcēju (2), atvienojiet degvielas cauruli (3) un iztukšojiet tvertni, savācot visu degvielu piemērotā tvertnē. Atveriet krānu (1) un iedarbiniet dzinēju, ļaujot tam darboties, kamēr tas neizslēgsies, kad beigsies degviela, kas palikusi caurulēs un karburatorā.

Pievienojiet atpakaļ cauruli (3), sekojot tam, lai aptvere (2) būtu izvietota pareizi.

Novietojiet mašīnu sausā, no nelabvēlīgiem laika apstākļiem aizsargātā vietā un, ja tas ir iespējams, pārklājiet to ar pārvalku (sk. 8.3).

SVARĪGI *Akumulators vienmēr jāglabā vēsā un sausā vietā. Vienmēr uzlādējiet akumulatoru pirms ilgstošas dīkstāves (ilgākas par 1 mēnesi) un atkārtoti uzlādējiet to pirms darba atsākšanas (sk. 6.2.3).*

Atsākot darbu pārliecinieties, ka no caurulēm, no ventiļa un no karburatora nav degvielas noplūdes.

5.5 LIETOŠANA UZ SLĪPĀM VIRSMĀM (att. 5.15)

Ievērojiet norādītos ierobežojumus (maks. 10° - 17%).

⚠ UZMANĪBU! *Uzsākot braukšanu uz slīpām virsmām jābūt īpaši uzmanīgam, lai izvairītos no mašīnas apgāšanās. Samaziniet braukšanas ātrumu pirms slīpa posma, it īpaši braucot lejup.*

⚠ BĪSTAMI! *Nekādā gadījumā neieslēdziet atpakaļgaitu, lai samazinātu ātrumu braucot lejup: tas var izraisīt kontroles zaudēšanu pār mašīnu, it īpaši uz slidenām virsmām.*

Mehāniskā transmisija

-  **BĪSTAMI!** *Nekad nebrauciet lejup ar pārnenumkārbu neutrālajā stāvoklī vai ar izslēgtu sajūgu! Vienmēr ieslēdziet zemu pārnenumu pirms stāvošas mašīnas atstāšanas bez uzraudzības.*

Hidrostatiskā transmisija

- Brauciet lejup nespiežot pedziņas pedāli (sk. 4.22), lai izmantotu hidrostatiskās transmisijas bremsēšanas darbību, kad transmisija nav ieslēgta.

5.6 DAŽI PADOMI ZĀLIENA UZTURĒŠANAI KOPTĀ STĀVOKLĪ

1. Lai saglabātu smuku, zaļu un mīkstu zālienu, tas ir regulāri jāpļauj, nebojājot zāli. Zālienā var augt dažāda tipa zāle. Ja pļaušanu veic regulāri, pārsvarā aug zāles ar spēcīgām saknēm un tās veido izturīgu zāles segu; un otrādi, ja pļaušanu neveic bieži, galvenokārt attīstās augstas un meža zāles (āboliņš, margrietniņas utt.).
2. Vienmēr ir ieteicams pļaut zāli, kad zāliens ir sauss.
3. Griezējierīcēm jābūt veselām un labi uzasiņātām, lai pļaušana būtu tīra un taisna un, lai zāles gali nekļūtu dzeltenī.
4. Dzinējs jāizmanto maksimālo apgriezīenu režīmā, lai nodrošinātu zāles tīru pļaušanu un pietiekoši spēcīgi novirzītu noplauto zāli izmešanas kanālā.
5. Pļaušanas biežumam jāatbilst zāles augšanai, nepieļaujot, lai starp pļaušanām zāle izaugtu pārāk augsta.
6. Kad laiks ir silts un sauss, ir rekomendēts turēt zāli nedaudz augstāku, lai samazinātu augsnes žūšanu.
7. Optimāls labi kopta zāliena zāles augstums ir apmēram 4-5 cm un vienas pļaušanas laikā nav ieteicams pļaut vairāk par kopēja augstuma vienu trešdaļu. Ja zāle ir ļoti augsta ir labāk veikt pļaušanu divos piegājienos ar vienas dienas atstarpi; pirmā pļaušana jāveic, uzstādot griezējierīces maksimālajā augstumā un ar mazākiem soļiem, otrā pļaušana jāveic vēlamajā augstumā. (att. 5.16)
8. Zāliena izskats būs labāks, ja pļaušana tiks veikta pamīšus divos virzienos. (att. 5.17)
9. Ja konveijers bieži aizsprostojas ar zāli, ir ieteicams samazināt braukšanas ātrumu, jo tas var būt pārāk liels attiecībā pret zāliena stāvokli; ja problēma paliek, tās iemesls iespējams ir slikti uzasinātas griezējierīces vai deformēts lāpstiņu profils.

10. Pievērsiet īpašu uzmanību pļaušanai pie krūmiem un zemām apmalēm, kas var izjaukt griezējierīču bloka izlīdzinājumu un sabojāt bloka malu un griezējierīces.

6. TEHNISKĀ APKOPE

6.1 DROŠĪBAS REKOMENDĀCIJAS

-  **UZMANĪBU!** Ir nekavējoties jāsaazinās ar vietējo izplatītāju vai specializēto servisa centru, ja ir konstatētas kļūmes šādu mezglu darbībā
 - bremze,
 - griezējierīces ieslēgšana un apturēšana;
 - priekšgaitas vai atpakaļgaitas pedziņas ieslēgšana.

6.2 PLĀNOTĀ TEHNISKĀ APKOPE

Šīs tabulas mērķis ir palīdzēt jums saglabāt jūsu mašīnas efektivitāti un drošību. Tajā ir norādīti galvenie apkopes darbi un to veikšanas biežums.

Blakus esošie lauki ļauj jums atzīmēt datumu vai darba stundas, kad tika veikti darbi.

Operācija		Stundas	Izpildīts (datums un laiks)						
1.	MAŠĪNA								
1.1	Griezējierīču stiprinājuma un asinājuma pārbaude ³⁾	25							
1.2	Griezējierīču maiņa ³⁾	100							
1.3	Dzensiksnas pārbaude ³⁾	25							
1.4	Dzensiksnas nomaiņa ^{2) 3)}	–							
1.5	Griezējierīču dzensiksnas pārbaude ³⁾	25							
1.6	Griezējierīču dzensiksnas nomaiņa ^{2) 3)}	–							
1.7	Bremzes pārbaude un regulēšana ³⁾	25							
1.8	Piedziņas pārbaude un regulēšana ³⁾	25							
1.9	Griezējierīces ieslēgšanas un bremzēšanas pārbaude ³⁾	25							
1.10	Visu stiprinājumu pārbaude	25							
1.11	Vispārīga eļļošana ⁴⁾	25							
2.	DZINĒJS ¹⁾								
2.1	Motoreļļas maiņa	...							
2.2	Gaisa filtra pārbaude un tīrīšana	...							
2.3	Gaisa filtra nomaiņa	...							
2.4	Benzīna filtra pārbaude	...							
2.5	Benzīna filtra nomaiņa	...							
2.6	Sveces kontaktu pārbaude un tīrīšana	...							
2.7	Sveces nomaiņa	...							

1) Pilnu sarakstu un periodiskumu skatiet dzinēja rokasgrāmatā.

2) Ja parādās kļūmju pazīmes, sazinieties ar vietējo izplatītāju.

3) Operācija, kas jāuztīr vietējam izplatītājam vai specializētajam servisa centram.

4) Turklāt, visu šarnīrsavienojumu vispārēja ieeļļošana jāveic katru reizi pirms mašīnas ilgstošas dīkstāves.

6.2.1 Dzinējs (att. 6.1)

Sekojet visiem dzinēja rokasgrāmatā esošajiem norādījumiem.

Motoreļļas izliešanai izmanto piemērotu šļirci (2) (piederumi pēc pasūtījuma), vispirms noņemot ielietnes vāciņu (1).

Uzstādi uz šļirces (2) piemērota diametra caurulīti (3), kuras garums ir vismaz 400 mm (2); līdz galam ievietojiet cauruli (3) atverē, tad iesūciet visu motoreļļu. Lai pilnīgi izsūknētu visu motoreļļu, šī operācija ir jāatkārto dažas reizes.

6.2.2 Aizmugurējā ass

Sastāv no hermētiska monolīta mezgla un neprasa tehnisko apkopi; tā ir piegādāta ar pastāvīgu eļļu, kura nav jāmaina vai jāpapildina.

6.2.3 Akumulators (att. 6.2)

Ir ļoti svarīgi rūpīgi veikt akumulatora tehnisko apkopi, lai nodrošinātu tā efektīvu darbību. Akumulators ir regulāri jāuzlādē, izmantojot komplektācijā iekļauto akumulatoru lādētāju (ja paredzēts).

Jūsu mašīnas akumulators ir obligāti pilnībā jāuzlādē:

- pirms mašīnas pirmās lietošanas reizes pēc iegādes;
- ik pēc 20 dzinēja iedarbināšanas reizēm;
- pirms katras mašīnas ilgstošas dīkstāves;
- pirms ievades ekspluatācijā pēc ilgstošas dīkstāves.

Izlasiet un rūpīgi ievērojiet akumulatoram pievienotajā rokasgrāmatā aprakstīto uzlādēšanas procedūru. Ja procedūra netiek ievērota vai akumulators netiek uzlādēts, akumulatora elementi var tikt neatgriezeniski bojāti.

Izlādējušos akumulatoru **ir jāuzlādē** pēc iespējas ātrāk.

SVARĪGI *Uzlādēšana jāveic, izmantojot ierīci ar konstantu spriegumu. Citas uzlādēšanas sistēmas var neatgriezeniski sabojāt akumulatoru.*

Mašīna ir aprīkota ar uzlādēšanas savienotāju (1), kurš ir jāsavieno ar speciālo uzturēšanas akumulatoru lādētāja savienotāju, kas ir piegādāts ar mašīnu (ja tas ir paredzēts) vai kurš ir pieejams pēc pasūtījuma (sk. 8.2).

SVARĪGI *Šis savienotājs ir jāizmanto tikai ražotāja norādītā uzturēšanas akumulatoru lādētāja pieslēgšanai. Lai to izmantotu:*

- *sekojiet norādījumiem attiecīgajā rokasgrāmatā;*

- *sekojiet norādījumiem akumulatora rokasgrāmatā.*

6.3 DARBU VEIKŠANA MAŠĪNĀ

6.3.1 Griezējierīču bloka izlīdzināšana (att. 6.3)

Griezējierīču bloka pareiza regulēšana ir ļoti svarīga zāliena vienmērīgai plaušanai. Gadījumā, ja zāliens tiek plauts nevienmērīgi, pārbaudiet riepu spiedienu.

Ja ar to nepietiek, lai nodrošinātu vienmērīgu zāliena plaušanu, sazinieties ar vietējo izplatītāju, lai izlīdzinātu griezējierīču bloku.

6.3.2 Riteņu maiņa (att. 6.4)

Kamēr mašīna atrodas uz līdzenas virsmas, novietojiet balstu zem šasijas nesošā elementa riteņa maiņas pusē.

Riteņi ir piestiprināti ar elastīga gredzena (1) palīdzību, kuru var noņemt ar skrūvgrieža palīdzību.

PIEZĪME *Iviena vai abu aizmugurējo riteņu maiņas gadījumā pārļiecinieties, vai to ārējo diametru starpība nav lielāka par 8-0 mm; pretējā gadījumā, lai izvairītos no nevienmērīgas plaušanas, izlīdziniet griezējierīču bloku.*

SVARĪGI *Pirms riteņu uzstādīšanas pārklājiet asi ar ziedi. Uzmanīgi uzstādi atpakaļ elastīgo gredzenu (1) un atbalstaplāksni (2).*

6.3.3 Riepu remonts un maiņa

Pēc riteņa pārduršanas tās jānomaina vai jālabo specializētājā riepu servisā, saskaņā ar šī tipa riepai paredzēto metodi.

6.3.4 Drošinātāja maiņa (att. 6.5)

Elektroiekārta ir aizsargāta ar drošinātāju, kura pārdegšana izraisa dzinēja apturēšanu. Šajā gadījumā jānoņem vāks (1), lai piekļūtu drošinātājam (2), kas atrodas pie akumulatora. Drošinātāja nomināls ir norādīts uz drošinātāja.

SVARĪGI *Izdegušais drošinātājs ir jānomaina pret tāda paša tipa un nomināla drošinātāju, nedrīkst to mainīt pret cita nomināla drošinātāju.*

Gadījumā, ja jums neizdodas novērst drošinātāja pārdegšanas cēloni, sazinieties ar autorizēto tehniskā atbalsta centru.

6.3.5 Griezējierīces demontāža un montāža

⚠ UZMANĪBU! Veicot darbus ar griezējierīcēm izmantojiet darba cimdus.

⚠ UZMANĪBU! Vienmēr nomainiet bojātas vai nodilušas griezējierīces; nemēģiniet tās salabot! **IZMANTOJIET TIKAI ORIĢINĀLĀS GRIEZĒJIERĪCES!**

Šajā mašīnā ir paredzēts izmantot griezējierīces, uz kurām ir norādīts kods, kas atrodams tabulā ii lappusē.

Nemot vērā izstrādājuma attīstību, iespējams, ka augstāk norādītās griezējierīces ar laiku tiks nomainītas ar citām ar līdzīgiem raksturlielumiem un lietošanas drošības līmeni.

7. TRAUČĒJUMU MEKLĒŠANAS INSTRUKCIJA

TRAUCĒJUMS	IESPĒJAMS CĒLONIS	RISINĀJUMS
1. Atslēga ir stāvoklī «IEDARBINĀŠANA», bet starteris negriežas	Elektroniskās plates bloķēšana šādu iemeslu dēļ: <ul style="list-style-type: none">– izlādējies akumulators– pārdega drošinātājs– nestabils dzinēja vai karkasa zemējums– mikroslēdžu iezemējuma savienojuma pārrāvums– motorīņa nestabils zemējums– trūkst apstiprināšanas iedarbināšanai	Uzstādiet atslēgu pozīcijā «APTURĒŠANA» un meklējiet traucējuma cēloni: <ul style="list-style-type: none">– uzlādējiet akumulatoru (sk. 6.2.3)– nomainiet drošinātāju (10 A) (sk. 6.3.4)– pārbaudiet melnu iezemēšanas vadu savienojumus– pārbaudiet savienojumus– pārbaudiet iezemēšanas savienojumus– pārbaudiet, vai ir apmierināti iedarbināšanas priekšnosacījumi (sk. 5.2.a).
2. Atslēga ir stāvoklī «IEDARBINĀŠANA», starteris griežas, bet dzinēju nevar neiedarbināt	<ul style="list-style-type: none">– trūkst benzīna padeves– aizdedzes defekts	<ul style="list-style-type: none">– pārbaudiet līmeni tvertnē (sk. 5.3.3)– pārbaudiet benzīna filtru– pārbaudiet sveces uzvāžņa stiprinājumu– pārbaudiet elektrodu tīrību un attālumu starp tiem.
3. Dzinējs izslēdzas	Elektroniskās plates bloķēšana šādu iemeslu dēļ: <ul style="list-style-type: none">– mikroslēdžu iezemējuma savienojuma pārrāvums– izlādējies akumulators– akumulators ir slikti savienots (nestabili kontakti)– nestabils dzinēja iezemējums	Uzstādiet atslēgu pozīcijā «APTURĒŠANA» un meklējiet traucējuma cēloni: <ul style="list-style-type: none">– pārbaudiet savienojumus– uzlādējiet akumulatoru (sk. 6.2.3)– pārbaudiet savienojumus (sk. 3.5)– pārbaudiet dzinēja zemējumu
4. Grūtības iedarbināšanas laikā vai dzinēja nevienmērīga darbība	– karburācijas problēmas	<ul style="list-style-type: none">– notīriet vai nomainiet gaisa filtru– notīriet karburatora pludiņkameru– iztukšojiet tvertni un ielejiet svaigu benzīnu– pārbaudiet un nepieciešamības gadījumā nomainiet benzīna filtru
5. Dzinēja jaudas kritums pļaušanas laikā	– kustības ātrums ir pārāk liels attiecībā pret pļaušanas augstumu	– samaziniet kustības ātrumu un/vai palieliniet pļaušanas augstumu (sk. 4.4)

TRAUCĒJUMS	IESPĒJAMS CĒLONIS	RISINĀJUMS
6. Ieslēdzot griezējierīces, dzinējs izslēdzas	<ul style="list-style-type: none"> – griezējierīču vadības svira tika pārvietota pārāk strauji – trūkst apstiprināšanas ieslēgšanai 	<ul style="list-style-type: none"> – veiciet ieslēgšanas kustību lēnāk – pārbaudiet, vai tiek ievēroti drošības nosacījumi (sk. 5.2.b)
7. Neregulāra plaušana un nepietiekoša savākšana	<ul style="list-style-type: none"> – griezējierīču bloks nav izvietots paralēli zemei – griezējierīču zema efektivitāte – kustības ātrums ir pārāk liels attiecībā pret plaujamās zāles augstumu – kanāla aizsprostojums – griezējierīču bloks ir pilns ar zāli 	<ul style="list-style-type: none"> – pārbaudiet spiedienu riepās (sk. 5.3.2) – izlīdziniet griezējierīču bloku attiecībā pret zemi (sk. 6.3.1) – sazinieties ar vietējo izplatītāju – samaziniet kustības ātrumu un/ vai paceliet griezējierīču bloku (sk. 5.4.5) – uzgaidiet, kamēr zāle izžūš – noņemiet savākšanas maisu un iztukšojiet kanālu (sk. 5.4.7) – iztīriet griezējierīču bloku (sk. 5.4.10)
8. Spēcīga vibrācija darba laikā	<ul style="list-style-type: none"> – griezējierīces nav balansētas – griezējierīces ir izlodzījušas – stiprinājumi ir izlodzījušies 	<ul style="list-style-type: none"> – sazinieties ar vietējo izplatītāju – sazinieties ar vietējo izplatītāju – pārbaudiet un pieskrūvējiet dzinēja un šasijas stiprinājuma skrūves
9. Nevar ieslēgt griezējierīces vai tās neapstājas uzreiz pēc izslēgšanas	<ul style="list-style-type: none"> – problēmas ar sajūga sistēmu 	<ul style="list-style-type: none"> – sazinieties ar vietējo izplatītāju
10. Nevienmērīga vai neefektīva bremzēšana	<ul style="list-style-type: none"> – bremze nav noregulēta pareizi 	<ul style="list-style-type: none"> – sazinieties ar vietējo izplatītāju
11. Nevienmērīga kustība uz priekšu, nepietiekoša piedziņa augšupceļā vai mašīnas priekšgals mēdz pacelties gaisā	<ul style="list-style-type: none"> – problēmas ar siksnu vai sajūgu 	<ul style="list-style-type: none"> – sazinieties ar vietējo izplatītāju
12. Kamēr dzinējs darbojas, pēc sajūga pedāļa nospiešanas mašīna nekustas (hidrostatiskā transmisija)	<ul style="list-style-type: none"> – atbloķēšanas svira ir pozīcijā «B» 	<ul style="list-style-type: none"> – uzstādiet to stāvoklī «A» (sk. 4.23)

Ja pēc augstāk aprakstīto operāciju veikšanas traucējumi paliek, sazinieties ar vietējo izplatītāju.

⚠ UZMANĪBU! *Nekādā gadījumā nemēģiniet veikt sarežģītu remontu, ja jums nav nepieciešamu līdzekļu un tehnisko zināšanu. Jebkurš slikti veikts remonts automātiski anulē garantiju un atbrīvo ražotāju no jebkāda veida atbildības.*



Прочитајте ги соодветните упатства за употреба што се однесуваат на моторот и акумулаторот.

СОДРЖИНА

1. БЕЗБЕДНОСНИ МЕРКИ	1
2. ЗАПОЗНАЈТЕ ЈА МАШИНАТА	5
3. РАСПАКУВАЊЕ И МОНТИРАЊЕ	7
4. КОМАНДИ И ИНСТРУМЕНТИ ЗА КОНТРОЛА	8
5. ПРАВИЛА ЗА УПОТРЕБА	10
5.1 Безбедносни препораки	10
5.2 Критериуми за интервенција со безбедносните мерки	10
5.3 Прелиминарни операции пред да започнете со работа	10
5.4 Употреба на машината	12
5.5 Употреба на закосени терени	15
5.6 Неколку совети за одржување убав тревник	15
6. ОДРЖУВАЊЕ	16
6.1 Безбедносни препораки	16
6.2 Редовно одржување	16
6.3 Интервенции на машината	18
7. ВОДИЧ ЗА ИДЕНТИФИКАЦИЈА НА ПОТЕШКОТИИТЕ	19

КАКО ДА СЕ ЧИТА УПАТСТВОТО

Во ова упатство одредени поглавја содржат информации со одредена важност во однос на безбедноста и на функционалноста и се евидентирани на различни начини согласно овој критериум:

ЗАБЕЛЕШКА или ВАЖНО

Даваат прецизни или други информации како што е претходно наведено, со цел да не се оштети машината или да не се предизвика штета.

⚠ ВНИМАНИЕ! *Можност за лични повреди или повреди на други лица во случај на невнимание.*

⚠ ОПАСНОСТ! *Можност за тешки лични повреди или повреди на други лица, па дури и смрт во случај на невнимание.*

Во упатството се опишани разни верзии на машината коишто се разликуваат меѓу себе главно заради:

- видот на пренос: со механички менувач или континуираната хидраулична регулација на брзината, Моделите со хидрауличен пренос се препознаваат според натписот „ХИДРО“ на етикетата за идентификација (видете 2.2),
- присуството на компоненти или дополнителна опрема коишто не се секогаш на располагање во разни држави каде се продава,
- одредени делови.

Симболот „“ ја евидентира секоја разлика во начинот на употреба и е проследен со индикација за верзијата на којашто се однесува.

ЗАБЕЛЕШКА *Сите индикации „напред“, „назад“, „десно“ и „лево“ се дадени во однос на позицијата на операторот кога тој седи. (сл. 1.1)*

ВАЖНО *Во однос на сите операции и соодветното одржување на моторот и на акумулаторот коишто не се опишани во ова упатство, погледнете ги одредените упатства за работа коишто претставуваат составен дел на приложената документација.*

1. БЕЗБЕДНОСНИ МЕРКИ коишто треба да ги следите доследно

А) ОБУКА

- 1) **ВНИМАНИЕ!** Прочитајте го внимателно ова упатство пред да ја користите машината. Запознајте се со командите и правилното користење на машината. Научете брзо да го запираете моторот. Непридржување кон предупредувањата и кон упатството може да предизвикаат изгореници и/или сериозни повреди. Сочувајте ги предупредувањата заедно со упатството за идна консултација.
- 2) Не дозволувајте никогаш деца да ја употребуваат машината, или други лица што не се запознаени со основните упатствата. Локалните законски прописи ја одредуваат минималната возраст на корисникот.
- 3) Не користете ја машината никогаш кога во близина има лица, особено деца или животни.
- 4) Никогаш не користете ја машината доколку корисникот е во состојба на замор или изнемоштеност, или користел лекови,

дрога, алкохол или други штетни супстанции што влијаат врз капацитетот за навремено реагирање или внимание,

5) Имајте на ум дека корисникот е одговорен за незгодите или опасноста по други лица или нивниот имот. Во опсегот на одговорности на операторот спаѓа и проценката на можните ризици на теренот каде треба да се работи и затоа преземете ги сите неопходни безбедносни мерки за да ја гарантирате својата, но и безбедноста на другите особено на закосени, нерамни, лизгави или нестабилни терени.

6) Во случај кога во опкружувањето на машината има други лица, проверете дали корисникот ги почитува упатствата што се содржани во ова упатство.

7) Не транспортирајте деца или други пациенти на машината бидејќи може да паднат и да добијат тешки повреди или да го попречат безбедносот возење.

8) Управувачот со машината треба доследно да ги следи инструкциите во упатството, а особено:

– никогаш не оддалечувајте се и одржувајте задолжителна концентрација додека работите,

– имајте предвид дека ако загубите контрола врз машината и таа се пролизга на удолнина, не може да ја вратите со сопирачката. Главните причини за загуба на контролата се:

- нема рамнотежа меѓу тркалата,
- прекумерна брзина,
- Несоодветна сопирање,
- Несоодветна употреба на машината,
- Не ги познавате ефектите коишто може да произлезат од условите на теренот, особено на закосен терен.
- Неправилна употреба како возило за влечење.

9) Машината е опремена со серија микро-прекинувачи и безбедносни уреди коишто никогаш не смее да се менуваат или вадат. Тоа повлекува отфрлање на гаранцијата и го ослободува производителот од каква било одговорност. Пред да ја користите машината, секогаш проверете дали функционираат безбедносните уреди.

В) ВОВЕДНИ ОПЕРАЦИИ

1) Кога ја користите машината, секогаш носете отпорни работни чевли коишто не се лизгаат и долги пантолони. Не вклучувајте ја машината со боси нозе или отворени сандали. Избегнувајте да носите ланчиња, бразлетни, облека со делови што се виорат или имаат реси или ленти. Приберете ја косата доколку е долга. Секогаш ставајте

заштита за уши.

2) Проверете ја темелно целата површина за работа и отстранете сè што би можело да биде отфрлено од машината и да ги оштети уредот со сечивото и моторот (камења, гранки, железни остатоци, коски, итн.).

3) **ВНИМАНИЕ: ОПАСНОСТ!** Бензинот е лесно запалив.

– Конзервирајте го горивото во соодветен сад.

– Наполнете гориво со помош на инка само на отворено и не пушете во текот на оваа операција, како и секојпат кога се ракува со горивото.

– Полнете гориво пред да го запалите моторот. Никогаш не дополнувајте гориво или не отворајте го капачето на резервоарот додека моторот работи или е уште загреан.

– Ако се истури гориво, немојте да го палите моторот, туку прво отстранете ја машината од местото на истурање и избегнувајте палење на оган додека не испари целото истурено гориво.

– Секогаш докрај затворајте го капачето на резервоарот и на садовите со гориво.

4) Заменете ги неисправните придувувачи.

5) Пред употреба, проверете ја машината детално и особено:

во однос на уредот со сечивото, проверете дали навртките и уредот за косење се изабени или оштетени. Заменете го делот со уредот за косење ако сечивото и навртките се оштетени или истрошени за да ја одржите рамнотежата. Евентуалните поправки треба да се направат во специјализиран сервисен центар.

6) Периодично контролирајте ја состојбата на батеријата. Заменете ја ако има оштетување на куќиштето, капакот или на составните делови.

7) Пред да започнете со работа, секогаш поставете ги заштитите на излезот (вреќа за собирање, заштита на станичниот испуст или заштита на задниот испуст).

С) ЗА ВРЕМЕ НА УПОТРЕБАТА

1) Не палете го моторот во затворен простор каде може да се соберат опасни јаглерод моноксидни гасови. Операциите за палење треба да се изведат на отворено или во простор којшто добро се проветрува. Запомнете дека издувните гасови се отровни.

2) Работете само на дневна светлина или при добро вештачко осветление и при услови на добра видливост. Оддалечете ги лицата, децата и животните од областа за работа.

3) Ако е можно, избегнувајте работа на мо-

кра треба. Избегнувајте да работите кога врне и кога има невреме. Не користете ја машината кога времето е многу лошо, особено кога има можност од грмотевици.

4) Пред да го запалите моторот, исклучете го уредот со сечивото или напојувањето и ставете го преносот во лер.

5) Секогаш обрнувајте внимание кога во близина има пречки коишто може да ја намалат видливоста.

6) Секогаш активирајте ја сопрачката кога ја паркирате машината.

7) Машината не смее да се користи на закосувања поголеми од 10° (17%) без оглед на правецот на движење.

8) Имајте на ум дека нема „сигурен“ закосен терен. Движењето по тревници на падини бара особено внимание. За да избегнете превртување или загуба на контролата врз машината:

– Не застанувајте или поправајте набрзина на нагорнина или надолнина,

– Вклучете го внимателно погонот и одржувајте ја секогаш поставената брзина, особено при надолнини,

– Брзината треба да се намали на закосени терени и на закривени теснини,

– Внимавајте на насипи, дупки и сокриени опасности,

– Никогаш не косете обратно од правецот на закосување на теренот. Закосените тревници треба да се минуваат секогаш во правец нагоре/надолу, но никогаш преку внимавајќи при тоа на менувањето на правецот, тркалата да не удираат на пречки (камења, гранки, корења и сл.) со што може да се предизвика странично лизгање, превртување или загуба на контролата врз машината.

9) Намалете ја брзината пред какво било намалување на правецот на закосени терени и активирајте ја сопирачката пред да ја оставите машината без надзор.

10) Обрнете особено внимание во присуство на стрмнини, дупки или препреки. Машината може да се преврти ако едното тркало поминува преку раб или ако работ е закосен.

11) Обрнете особено внимание кога се движите во рикверц. Погледнете зад неа пред и при движење наназад за да избегнете дека нема никакви пречки.

12) Внимавајте кога влечете колички или кога користите тешка опрема:

– Користете ги само предвидените точки за спојување кога ги користите оските за влечење,

– Ограничете се на колички коишто лесно може да се контролираат,

– Не раздвојувајте ги насилно. Внимавајте кога се движите наназад:

– Ставете контратегови или тегови на тркалата ако така се препорачува во упатството,

13) Исклучете го уредот со сечивото или напојувањето кога поминувате преку површини без трева, кога ја преместувате кон или од места каде треба да се коси и подигнете ја плочата со уредот со сечивото на највисоката позиција.

14) Внимавајте на сообраќајот кога машината се користи во близина на пат.

15) **ВНИМАНИЕ!** Машината не е наменета за употреба на јавни патишта. Таквата употреба (согласно Законот за патишта) треба да се одвива само во приватни реони без сообраќај.

16) Не користете ја машината кога деловите се оштетени или ако нема вреќа за собирање, заштита за страничниот испуст или заштита за задниот испуст.

17) Не приближувајте ги рацете или нозете до или под деловите што ротираат. Секогаш стојте оддалечено од отворот за празнење.

18) Не оставајте ја машината во висока трева со вклучен мотор за да не ризикувате и да предизвикате пожар.

19) Кога користите дополнителна опрема, никогаш не насочувајте го испустот кон лица.

20) Секогаш користете дополнителна опрема одобрена од производителот на машината.

21) Не користете ја машината ако дополнителната/помошната опрема не се поставени на дадените точки.

22) Обрнете внимание кога користите вреќи за собирање коишто може да ја сменат стабилноста на машината, а особено на закосени терени.

23) Не менувајте ги регулациите на моторот и не користете го при режим со превисоки вртежи.

24) Не допирајте ги компонентите на моторот коишто се загреале во текот на работата. Ризик од опекотини.

25) Исклучете ги уредот со сечивото или напојувањето, ставете во лер и активирајте ја сопирачката. Застанете го моторот и извадете го клучот (проверете дали сите делови што се движат се застанати докрај).

– Секојпат кога ја оставате машината без надзор или ако станувате од седиштето за управување.

– Пред да ги отстранувате причините за блокирање или пред чистење на испусниот канал,

– Пред проверка, чистење или работа врз машината,

– По удар во страни предмети. Проверете дали има евентуални оштетувања на

машината и направете ги неопходните поправки пред да одново да ја користите.

- 26) Исклучете го уредот со сечивото и напојувањето и застанете го моторот (внимавајќи при тоа сите делови во движење да бидат застанати докрај)
- Пред дополнување со гориво,
 - Секојпат кога ја вадите или поставувате вреќата за собирање,
 - Секојпат кога го вадите или поставувате дефлекторот за страничниот испуст.
 - Пред да ја регулирате висината на косење ако оваа операција не била извршена од позицијата на операторот.

27) Исклучете го уредот со сечивото или напојувањето во текот на транспортот и секојпат кога не се користи.

28) Намалете го забрзувањето пред да го исклучите моторот. Затворете го напојувањето со гориво по завршување со работа следејќи ги инструкциите во упатството.

29) Не ставајте повеќе од еден уред со сечиво на плочата бидејќи уредот со ротирачко сечиво може да ја попречи ротацијата на другото сечиво.

30) ВНИМАНИЕ – Во случај на дефект или инциденти во текот на работата, веднаш исклучете го моторот и оддалечете ја машината внимавајќи да не предизвикате други оштетувања. Во случај на инцидент со лична повреда или повреда на трето лице, пристапете веднаш кон постапката за давање најсоодветна прва помош за дадената состојба и обратете се во соодветен центар за здравствена заштита за неопходно лекување. Отстранете ги темелно сите остатоци од косењето што може да предизвикаат дефект или повреди на лица или животни ако останат незабележано во машината.

31) ВНИМАНИЕ – нивото на бучавата и вибрациите дадени во ова упатство се максимални вредности при употреба на машината. Употребата на уредот со сечивото којшто не е стабилен, движењето со преголема брзина, неодржувањето на машината, значително влијаат врз емисијата на бучава или вибрации. Затоа, неопходно е да применувате заштитни мерки за да елиминирате можни оштетувања заради зголемена бучава или значителни вибрации. Редовно одржувајте ја машината, носете слушалки против бучава и правете паузи во работата.

D) ОДРЖУВАЊЕ И ЧУВАЊЕ

1) ВНИМАНИЕ! – Извадете го клучот и прочитајте го соодветното упатство пред да започнете какви било дејства за одржување или поправка. Носете соодветна облека и

ракавици за работа во сите ситуации каде има ризик за рацете.

2) ВНИМАНИЕ! – Никогаш не користете ја машината со користени или оштетени делови. Оштетените или дефектните делови треба да се заменат, никогаш да не се поправаат. Користете само оригинални резервни делови: употребата на делови коишто не се оригинални и/или несоодветно поставени може да доведат до инциденти или лични повреди, а со тоа се ослободува производителот од секоја обврска или одговорност.

3) Сите операција за одржување и регулација што не се опишани во ова упатство треба да ги спроведе застапникот или специјализиран сервисен центар бидејќи знаат како и ги имаат неопходните инструменти со коишто работата ќе се заврши правилно, земајќи го во предвид привибитниот степен на безбедност на машината. Сите операции што се изведени на несоодветен начин и од неквалификувани лица придонесуваат да се изгуби секоја форма на гаранција и секој облик на обврска на производителот.

4) По секое користење, извадете го клучот и проверете дали има оштетувања.

5) Сите завртки и навртки одржувајте ги соодветно зацврстени за да бидете сигурни дека машината е безбедна за работа. Редовното одржување е основен предуслов за безбедност и за одржување на правилна работа на машината.

6) Редовно проверувајте дали навртките на уредот за косење се правилно засеegnати.

7) Носете работни ракавици за ракување со уредот со сечивото при вадење и вадење.

8) Одржувајте ја рамнотежата на уредот со сечивото кога се остри. Сите операции што се поврзани со уредот со сечивото (вадење, острење, изедначување, повторно ставање и/или замена) се одговорни работи и изискуваат специфична компетентност покрај соодветни алати. Од безбедносни причини, истите треба секогаш да ги извршува специјализиран сервисен центар.

9) Редовно проверувајте ја работата на сопирачката. Важно е да ја одржувате работата на сопирачката и ако е неопходно да ја поправите.

10) Честопати проверувајте ги заштитата за задниот испуст, заштитата за страничниот испуст или заштитата на задниот испуст, како и вреќата за собирање и решетката за воздух. Заменете ги ако се оштетени.

11) Заменете ги етикетите со упатства и пораки за внимание ако се оштетени.

12) Спуштете ја плочата со уредот со сечивото секогаш кога треба да се одложи маши-

ната или да се остави без надзор.

13) Чувајте ја машината на место до кое што не допираат децата.

14) Никогаш не чувајте ја машината со полн резервоар во просторија каде испарувањата може да допрат до отворен пламен, искра или до извор на топлина.

15) Оставете моторот да се излади пред да се остави машината во која било средина.

16) За намалување на ризикот од запалување, чувајте ги моторот, придушувачот, акумулаторот и самото место на чување на бензинот исчистени од остатоци од трева, листови и прекумерно масло. Извадете ја вреќата за собирање и не оставајте остатоци од покосена трева во затворен објект.

17) За да го намалите ризикот од пожар, редовно проверувајте дали има пролеано масло и/или гориво.

18) Ако резервоарот треба да се испразни, истото треба да се прави на отворено и кога моторот е изладен.

19) Никогаш не оставајте ги клучевите вметнати или на дофат на деца или на лица коишто не се соодветни за употреба. Секогаш извадете го клучот пред да започнете со каква било интервенција за одржување.

E) ТРАНСПОРТ

1) **ВНИМАНИЕ!** - Ако машината треба да се транспортира на камион или во приколка, употребете пречки за отпор, по должина и ширина. Носете ја машината со изгаснат мотор без можност да се вклучи, ангажирајќи соодветен број лица. Во текот на транспортот, затворете го доводот за бензин (ако е предвидено), спуштете ја плочата со уредот за косење, вметнете ја кочницата за неподвижност и обезбедете ја соодветно машината во текот на транспортот со јажиња и синџири.

F) ЗАШТИТА НА ЖИВОТНАТА СРЕДИНА

1) Заштитата на животната средина треба да се извршува релевантно и приоритетно при употреба на машината во корист на граѓанските погодности и на просторот во кој живееме. Избегнувајте појава на елементи што го нарушуваат непосредното опкружување.

2) Доследно следете ги локалните закони за фрлање на амбалажата, маслата, бензинот, акумулаторот, филтрите, делови во распаѓање или какви било елементи со штетно влијание врз животната средина. Овие отпадоци не смее да се фрлаат во губре туку треба да се селектираат и одне-

сат во соодветни собирни центри кои рециклираат материјали.

3) Следете ги точно локалните закони за фрлање на материјалите кои ќе се резултат на сечењето.

4) При исфрлање од употреба, не оставајте ја машината каде било во природата, туку предајте ја во собирен центар во согласност со важечките локални закони.

2. ЗАПОЗНАЈТЕ ЈА МАШИНАТА

2.1 ОПИС НА МАШИНАТА И ОПСЕГ НА УПОТРЕБА

Оваа машина претставува градинарска опрема и конкретно тревокосачка со седнат возач.

Машината се состои од мотор којшто вклучува уред за косење, поставен во картер, како и група за пренос којшто обезбедува движење на машината.

Операторот е во позиција да управува со машината и да ги вклучува главните команди во седечка состојба на седиштето за управувачот.

Уредите поставени на машината предвидуваат застанување на машината и на уредот за косење по неколку секунди кога дјствата на операторот не се усогласени со предвидените безбедносни услови.

Предвидена употреба

Оваа машина е проектирана и произведен за косење трева.

Употребата на одредена дополнителна опрема којашто ја предвидел производителот како оригинална опрема и делови што се набавуваат засебно, дозволуваат да ја завршите оваа работа на различни работни начини, претставени во ова упатство и во упатството што се доставува со дадената дополнителна опрема.

Исто така, можноста да примените дополнителна опрема (ако така предвидел производителот) може да ја прошират предвидената употреба на другите функции согласно посочените ограничувања и услови коишто ја придружуваат оваа дополнителна опрема.

Вид на корисник

Оваа машина е наменета да ја користат корисници, т.е. оператори коишто не се професионалци. Оваа машина е наменета за „домашна употреба“.

Несоодветна употреба

Која и да е друга употреба, поинаква од горенаведените, може да претставува опасност и да предизвика повреда и штети за лица и/или предмети. Се отфрлаат при неправилна употреба (како пример, но не се ограничува на следното):

- транспорт на други лица, деца или животни на машината или во приколката,
- употреба на машината за поминување нестабилни, лизгави, замрзнати, каменести или раскршени терени, езерца или мочуришта коишто не дозволуваат правилно управување заради состојбата на теренот.
- вклучување на уредот со сечивото врз терени на кои нема трева
- употреба на машината за собирање лисја или гранки.

Несоодветната употреба на машината доведува до отфрлање на гаранцијата и ја отфрла секоја одговорност на производителот, префрлувајќи ги на корисникот произлезените обврски предизвикани од повреда или оштетувањата лично или на трети лица.

2.2 ЕТИКЕТА ЗА ИДЕНТИФИКАЦИЈА И КОМПОНЕНТИ НА МАШИНАТА (видете ги сликите на страница ii)

1. Ниво на акустична моќност
2. Ознака за усогласеност со СЕ
3. Година на производство
4. Моќност и брзина на работа на моторот
5. Тип на машина
6. Сериски број
7. Тежина на машината со празен резервоар во кг.
8. Име и адреса на производителот
9. Тип на пренос (ако е посочен)
10. Код на производ

Примерот со декларацијата за усогласеност се наоѓа на последната страница од упатството.



/---/---/---/---/---/---/---/

Тука запишете го серискиот број на машината (6)

Веднаш по набавка на машината, запишете ги броевите за идентификација (3 – 5 – 6) во соодветното место на последната страница од ова упатство.

Машината е составена од серија основни компоненти коишто соодветствуваат на следните функции:

11. **Плоча со уред со сечиво:** картерот го опфаќа уредот со сечивото додека се врти.
12. **Уред со сечиво:** тоа се елементи предвидени за косење трева. Поставените крилца на краевите ја насочуваат покосената трева кон каналот за исфрлање.
13. **Канал за исфрлање:** спојниот елемент меѓу плочата за косење и вреќата за собирање.
14. **Вреќа за собирање:** покрај функцијата за собирање на покосената трева, има и безбедносен елемент којшто спречува дадени собрани предмети со уредот со сечивото да се отфрлат далеку од машината.
15. **Дефлектор на страничен испуст (ако има):** заштитува дадени собрани предмети со уредот со сечивото да се отфрлат далеку од машината.
16. **Мотор:** обезбедува движење на уредот со сечивото и на погонот на тркалата. Одликите на моторот и начинот на употреба се опишани во засебно упатство.
17. **Батерија:** обезбедува енергија за палење на моторот. Одликите на акумулаторот се опишани во засебно упатство.
18. **Седиште за управување:** е работно место за операторот и има сензор да ја осети присутноста за да се ангажираат безбедносните уреди.
19. **Етикета со безбедносни препораки:** потсетуваат на главните препораки за безбедна работа.

2.3 БЕЗБЕДНОСНИ МЕРКИ

машината треба да се користи внимателно. На машината има поставено етикети со пиктограми за да ве потсетуваат на основните безбедносни мерки при употреба. Овие етикети се сметаат за составен дел на машината. Доколку етикетата се одлепи или не се чита, контактирајте го застапникот за да ја замените. Нивното значење е објаснето подолу.

31. **Внимание:** Прочитајте го упатството пред да ја користите машината.
32. **Внимание:** извадете го клучот и прочитајте го упатството пред да изведувате какви било дејства за одржување или поправки.
33. **Опасност! Исфрлање предмети:** Лицата нека стојат настрана.
34. **Опасност! Превртување на машината:** Не користете ја оваа машина на терени закосени повеќе од 10°.

- 35. Опасност! Осанатување:** Обезбедете децата да стојат настрана од машината кога работи моторот.
- 36. Ризик од посеноти. Уред со сечиво во движење:** Никогаш не ставајте ги рачете или нозете во внатрешноста каде што е сместен уредот со сечивото.

ЗАБЕЛЕШКА *Сликите соодветствуваат на текстот во поглавје 3, а следните се наоѓаат на страница iii и понатаму во ова упатство.*

3. РАСПАКУВАЊЕ И МОНТИРАЊЕ

За потребите на складирање и транспорт, одредени компоненти на машината не се монтирани во фабриката, туку треба да се монтираат по вадење на амбалажата следејќи ги следните упатства.

ВАЖНО *Машината се испорачува без масло и бензин за моторот. Пред да го запалите моторот, наполнете следејќи ги дадените упатства во упатството за моторот.*

⚠ ВНИМАНИЕ! *Распакувањето и целата монтажа треба да се извршат на цврста и рамна површина со доволно простор за поместување на машината и на амбалажата користејќи секогаш соодветни алати.*

3.1 РАСПАКУВАЊЕ

При постапката за отстранување на амбалажата, внимавајте да ги соберете сите ситни доставени делови и да не ја оштетите плочата за косење кога ќе се спушта машината од палетата за носење.

Стандардната амбалажа се состои од:

- самата машина,
- покривка за командната табла,
- држач за носачот на воланот,
- волан,
- седиште,
- продолжување за рачката со команди за вклучување на уредот со сечивото,
- делови за вреќата за собирање,
- задниот дел на долната плоча,
- деловите за дополнителната опрема за „дробење“ (ако е предвидено),
- дефлектор со страничен испуст (ако е предвидено),
- алат што ќе го употребите за да ја завршите монтажата на разните компоненти на машината (во засебни кеси за секоја употреба),
 - полнач за акумулаторот (ако е предвидено),
 - 2 клуча за палење,

- еден осигурувач за замена од 10 А да послужи при евентуална потреба.
- упатство за употреба и документација за машината.

ЗАБЕЛЕШКА *За да избегнете оштетување на плочата со уредот со сечивото, подигнете ја на највисоката позиција и обрнете максимално внимание во моментот кога ја спуштате машината од палетата на земја.*

Хидростатички пренос

- – За да го олесните спуштањето од палетата и положувањето на машината, поставете ја рачката за деблокирање на задниот пренос во позиција «В» (видете 4.23).

Фрлањето на амбалажата треба да се изведува во согласност со важечките локални закони.

3.2 МОНТИРАЊЕ НА ЗАДНАТА ПЛОЧА (сл. 3.1)

- Употребете го алатот означен со „А“. Поставете ги плочите (1) на двете лежишта на потпората (2) и (3) како што е посочено на сликата. Фиксирајте ги двете лежишта (2) и (3) на потпората за косење со помош на шрафовите (4), внимавајќи на левата и десната страна. Поставете го задниот дел на плочата (5) и фиксирајте ги задните лежишта со шrafoви (6) без да ги зашрафите докрај.

Хидростатички пренос

- – Проверете дали рачката за деблокирање (7) е вметната правилно во отворот на задната плоча и се движи слободно.

Зашрафете ги докрај шrafoвите (6).

3.3 МОНТИРАЊЕ НА МОТОРОТ И НА ВОЛАНОТ (сл. 3.2)

- Употребете го алатот означен со „В“. Поставете ја машината на рамно и порамнете ги предните тркала. Поставете го држачот (3) на носачот (2) внимавајќи при тоа запците (1) правилно да легнат на своите места во држачот. Ставете го продолжетокот за носачот (3а) во отворот на држачот (3).

Поставете ја навлакмата за командната табла (5) внимавајќи да ги вметнете правилно сите куки за закачување и при тоа да кликнат на своите места.

Поставете го воланот (6) на дрќачот (3) и при тоа стеснатиот дел да е свртен кон седиштето.

Поставете го воланот, фиксирајте го со доставените шrafoви (7a/b/c) по следниот редослед.

Ставете го капакот на воланот (8) вметнувајќи го со кликување на трите куки во соодветните лежишта.

3.4 МОНТИРАЊЕ НА СЕДИШТЕТО (сл. 3.3)

- Употребете го доставениот алат означен со „С“.

Монтирајте го седиштето (1) на плочата (2) со помош на шrafoвите (3a/b/c).

3.5 МОНТИРАЊЕ НА РАЧКАТА СО КОМАНДИТЕ ЗА ВКЛУЧУВАЊЕ НА УРЕДОТ СО СЕЧИВОТО (сл. 3.4)

- Употребете го доставениот алат означен со „С“.

Зашрафете го регулаторот (1) на продолжетокот (2), потоа зашрафете го продолжетокот (2) на крајот на рачката (3).

3.6 ПОВРЗУВАЊЕ НА АКУМУЛАТОРОТ (сл. 3.5)

Акумулаторот (1) е сместен под седиштето и до него се стига ако го извадите капакот (2).

Поврзете го конекторот на акумулаторот (3) со конекторот на машината (4) и поставете го кабелот (5) да лежи во предвиденото лежиште (7).

Со помош на конекторот (6), проверете го полнењето на акумулаторот следејќи ги инструкциите во упатството (видете 6.2.3) и потоа вратете го наместо капакот (2).

3.7 МОНТИРАЊЕ НА ВРЕЌАТА ЗА СОБИРАЊЕ (сл. 3.6)

- Употребете го алатот означен со „D“.
- Поставете ја вреќата за собирање следејќи го редоследот посочен на сликите.

3.8 МОНТИРАЊЕ НА ДОПОЛНИТЕЛНИОТ ДЕЛ ЗА „ДРОБЕЊЕ“ (ако е предвидено) (сл. 3.7)

- Употребете го алатот означен со „E“.

Поставете ја рачката (1) на капакот на заштитникот (2) за половина забец (3) потурнувајќи докрај со помош на чекан. Вметнете го едниот крај на федерот (4) во уредот на капакот на заштитникот (2) и фиксирајте го со клинот (5) вметнат во соодветното лежиште (6) на капакот на заштитникот (2).

Вметнете го другиот крај на федерот (4) во поширокиот дел на стегалката (7).

Со помош на клешти, закачете го потесниот дел на стегалката (7) во отворот на ракофатот (1).

4. КОМАНДИ И ИНСТРУМЕНТИ ЗА КОНТРОЛА

4.1 ВОЛАН ЗА УПРАВУВАЊЕ (сл. 4.1 бр. 1)

Команда за вртење на предните тркала.

4.2 РАЧКА НА СОПИРАЧКАТА ЗА ЗАПИРАЊЕ (сл. 4.1 бр. 2)

Сопирачката за запирање спречува машината да се движи откако ќе се паркира. Рачката има две позиции соодветни на:

- «А» = Исклучена сопирачка
- «В» = Вклучена сопирачка

- За да ја активирате сопирачката за запирање, притиснете го до крај педалот (4.11 или 4.21) и поставете ја рачката во позицијата «В», кога ќе ја подигнете ногата од педалот, таа останува блокирана на спуштена позиција.
- За да ја ослободите сопирачката за запирање, притиснете на педалот (4.11 или 4.21) и рачката ќе се премести во позиција «А».

4.3 КОМАНДА ЗА АКТИВИРАЊЕ И СОПИРАЧКА НА УРЕДОТ СО СЕЧИВОТО (сл. 4.1 бр. 3)

Оваа рачка има две позиции посочени на табличката и значат:



позиција «А» = уредите со сечивата се исклучени

 позиција «В» = уредите со сечивата се вклучени

ВАЖНО Рачката треба да се помести внимателно и без групи движења.

- Ако уредот со сечивото се вклучи без да се почитуваат предвидените безбедносни услови, моторот се гаси и повеќе не може да се запали (видете 5.2).
- Со исклучување на уредот со сечивото (позиција «А»), автоматски се активира и сопирачката којашто ја запира ротацијата за неколку секунди.

4.4 РАЧКА ЗА РЕГУЛАЦИЈА НА ВИСИНАТА ЗА КОСЕЊЕ (сл. 4.1 бр. 4)

Оваа рачка има разни позиции и дозволува регулација на косењето на разни висини.

- За да ја поставите од една позиција во друга, преместете ја странично рачката и поставете ја во едно од лежиштата.

4.5 УПРАВУВАЧ ЗА КЛУЧОТ (сл. 4.1 бр. 5)

Оваа команда за клучот има три позиции и тоа:

 «ЗАСТАНУВАЊЕ» сè е исклучено;

 «ДВИЖЕЊЕ» сите функции се активни;

 «ПАЛЕЊЕ» започнува палење на моторот.

- Кога ќе го ослободите клучот од позицијата «ПАЛЕЊЕ», тој автоматски се враќа во позицијата «ДВИЖЕЊЕ».

4.6 РАЧКА ЗА ЗАБРЗУВАЊЕ (сл. 4.1 бр. 6)

Го регулира бројот на вртежи на моторот. Позициите, посочени на табличката, значат:

 «СТАРТЕР» (ако е предвидено) за палење на ладно

 «БАВНО» за минимален режим на моторот

 «БРЗО» за максимален режим на моторот

- Позицијата «СТАРТЕР» (ако е предвидено) предизвикува поттикнување на мешавината и треба да се користи кога машината се пали кога е ладна и само ако е неопходно.
- Во текот на возењето при транспорт, изберете една позиција меѓу «БАВНО» и «БРЗО».
- При косење трева, ставете ја рачката во «БРЗО».

4.7 ПЕДАЛ ЗА МОЖНОСТ ЗА КОСЕЊЕ ПРИ ДВИЖЕЊЕ НАНАЗАД (сл. 4.1 n.7)

Држејќи го педалот притиснат, може да се движите наназад со вклучен уред со сечивото без да предизвикате исклучување на моторот.

Механички пренос

4.11 ПЕДАЛ ЗА ОТПОР/СОПИРАЊЕ (сл. 4.2 бр. 11)

Овој педал има две функции: во првиот дел на движењето поттикнува отпорот за вклучување и исклучување на погонот на тркалата и во вториот дел служи како сопирачка, дејствувајќи врз задните тркала.

ВАЖНО Треба многу да внимавате и да не се двоумите многу во фазата на отпорот за да не предизвикате прегревање, а со тоа оштетување на погонскиот ремен на моторот.

ЗАБЕЛЕШКА Во текот на движењето, подобро е да не ја држите ногата врз педалот.

4.12 РАЧКА НА КОМАНДАТА ЗА МЕНУВАЊЕ НА БРЗИНАТА (сл. 4.2 бр. 12)

Оваа рачка има шест позиции, соодветствуваат на четири начини на движење напред, позиција за лер «N» и движење назад «R».

За да смените од една брзина во друга, придвижете ја рачката до половина кон педалот (4.11) и положете ја во согласност дадените индикации на етикетата.

⚠ ВНИМАНИЕ! Вклучување на движењето треба да се направи во мирување.

⚠ ВНИМАНИЕ! Вклучување на движењето назад треба да се направи во мирување.

Хидростатички пренос

4.21 ПЕДАЛ ЗА СОПИРАЊЕ (сл. 4.3 бр. 21)

Овој педал ја активира сопирачката на задните тркала.

4.22 ПЕДАЛ ЗА ПОГОНОТ (сл. 4.3 бр. 22)

Со овој педал се вклучува пренос на тркалата и се регулира брзината на машината, без оглед дали се движите напред или назад.

- За да вклучите движење напред, притиснете со врвот на стапалото во правецот «F». Со зголемување на притисокот врз педалот, прогресивно се зголемува брзината на машината.
- Движењето назад се случува кога ќе го притиснете педалот со петицата во правецот «R».
- Кога ќе го пуштите педалот, тој автоматски се враќа во позиција лер «N».

⚠ ВНИМАНИЕ! Вклучување на движењето назад треба да се направи во мирување.

ЗАБЕЛЕШКА Моторот се исклучува ако се активира педалот за погонот, без оглед дали за движење напред или назад, а сопирачката е неподвижна (4.2).

4.23 Рачка за деблокирање на хидростатичкиот пренос (сл. 4.3 бр. 23)

Оваа рачка има две позиции посочени на табличката:

«А» = Ангажиран пренос: за сите услови на употреба, во движење и за време на коесењето.

«В» = Блокиран пренос: забележително го намалува бараниот напор за рачно преместување на машината со изгаснат мотор.

ВАЖНО За да избегнете оштетување на уредот за пренос, оваа операција треба

- да се изведе само со застанат мотор и со
- педалот (4.22) поставен во позиција «N».
-
-
-

5. ПРАВИЛА ЗА УПОТРЕБА

5.1 БЕЗБЕДНОСНИ ПРЕПОРАКИ

⚠ ВНИМАНИЕ! Ако е предвидена употреба на закосени терени (никогаш повеќе од 10°), прочитајте ги внимателно препораките за безбедна работа (видете 5.5).

ВАЖНО Сите соодветни ставки за позициите на командите се оние коишто се прикажани во поглавје 4.

5.2 КРИТЕРИУМИ ЗА ИНТЕРВЕНЦИЈА СО БЕЗБЕДНОСНИТЕ УРЕДИ

Безбедносните уреди се делат според два критериума:

- спречување на палењето на моторот ако не се почитуваат сите безбедносни мерки,
- застанување на моторот дури ако само една безбедносна мерка не е почитувана.

a) За да го запалите моторот, треба секогаш да имате предвид дали:

- преносот е во лер,
- уредот со сечивото е исклучен,
- операторот е седнат.

b) Моторот се гасне кога:

- операторот станал од седиштето,
- ја подига вреќата за собирање со вклучен уред со сечивото,
- го вклучува уредот со сечивото без да се стави вреќата за собирање;
- ја вклучува сопирачката за запирање без да го исклучи уредот со сечивото.
- се активира педалот за погонот (видете 4.22) со активирана сопирачка за застанување.

5.3 ПРЕЛИМИНАРНИ ОПЕРАЦИИ ПРЕД ДА ЗАПОЧНЕТЕ СО РАБОТА

Пред да започнете со работа, неопходно е да спроведете серија контроли и операции за да обезбедите дека работата ќе се одвива на ефикасен начин и со максимална безбедност.

5.3.1 Регулација на седиштето (сл. 5.1)

За да ја смените позицијата на седиштето, треба а се разлабават четирите шрафови

за фиксирање (1) и да се лизне по оската за потпора.

Откако ќе ја најдете соодветната позиција, зашрафете ги докрај четирите шrafoви (1).

5.3.2 Притисок на пневматиците (сл. 5.2)

Правилниот притисок на пневматиците е неопходен услов за одржување совршено рамна плоча со уредот со сечивото, а со тоа и еднакво порамнет тревник.

Извадете го заштитното капаче, поврзете го вентилот со уред за компримиран воздух со манометар и регулирајте го притисокот со-гласно посочените вредности.

5.3.3 Дополнување масло и гориво

ЗАБЕЛЕШКА Видот на масло и бензин за употреба се посочени во упатството за моторот.

За да пристапите до отворот за масло, треба да го превртите седиштето и да го извадите капакот одоздола.

Моторот се контролира преку нивото на маслото за моторот: согласно прецизните својства посочени во упатството за моторот, маслото треба да се наоѓа меѓу обележјата МИН и МАКС на отворот. (сл. 5.3).

Наполнете гориво во резервоарот со инката внимавајќи при тоа да го наполните докрај. (сл. 5.4).

⚠ ОПАСНОСТ! Полнењето треба да се спроведе со изгаснат мотор на отворено или добро проветруван простор. Запомнете дека испарувањата од бензинот се запаливи! НЕ ПРИБЛИЖУВАЈТЕ ОГАН ДО ОТВОРОТ НА РЕЗЕРВОАРОТ И НЕ ПУШТЕТЕ ДОДЕКА ПОЛНИТЕ ГОРИВО.

ВАЖНО Избегнувајте пролевање бензин врз пластичните делови за да не се оштетат. Во случај на ненамерно пролевање, исперете веднаш со вода. Гаранцијата не ги покрива оштетувањата на пластичните делови на каросеријата или на моторот предизвикани од бензин.

5.3.4 Поставување на машината и монтирање за заштитата на излезот (вреќа за собирање или дефлектор на страничниот испуст)

ЗАБЕЛЕШКА оваа машина дозволува да се извршува косење на тревникот на различни начини согласно поставената дополнителна опрема. Овде наведената дополни-

телна опрема може да претставуваат дел од оригиналната опрема што се доставува или може да се набават последователно. Пред да започнете со работа, треба да ја подготвите машината на местото каде имате намера да косите.

ИЗВЕДУВАЈТЕ ЈА ОПЕРАЦИЈАТА КОГА МОТОРОТ Е ИЗГАСНАТ.

⚠ ВНИМАНИЕ! Никогаш не користете ја машината без да ставите заштита на излезот!

• Поставување за косење и собирање на тревата во вреќата за собирање (сл. 5.5)

Закачете ја вреќата за собирање (1) вметнувајќи ги двете куки (2) во просторот на двете порпори (3).

• Подготовка за косење и дробење на тревата (функција „дробење“ - mulching) (сл. 5.7)

Проверете дали внатрешноста на плочата со уредот со сечивото е доволно чиста и без кора со засушена трева и кал коишто може да го отежнат вметнувањето на капакот на штитникот за „дробење“

Поставете ја плочата со уредот со сечивото во позиција за максимална висина и вметнете ја дополнителната опрема за „дробење“ (1) во отворот на излезот, притиснете докрај во внатрешноста на каналот за исфрлање додека не застане.

Прикачете ги двете еластични јажиња (2) во двата предвидени отвори од страните на каналот за исфрлање (3).
Потоа, ставете ја вреќата за собирање како што е посочено погоре.

• Подготовка за косење и страничен испуст на тревата (сл. 5.8)

Подигнете ги безбедносната рачка (1) и заштитата за страничниот испуст (2). Закачете го дефлекторот за страничниот испуст (3) и спуштете ја заштитата (2), проверувајќи дека е добро закаена за соодветните места (3а) на дефлекторот.

Правилната монтажа на дефлекторот за страничниот испуст е видлива преку порамнувањето на двете стрелки(4).
Потоа, ставете ја вреќата за собирање како што е посочено погоре.

5.3.5 Контрола на безбедноста и на ефикасноста на машината

1. Проверете дали безбедносните уреди се прикачени како што е посочено (видете 5.2).

2. Проверете дали сопирачката работи правилно.
3. Не започнувајте со косење ако уредот со сечивото вибрира или се сомневате во изостреноста. Секогаш имајте на ум дека:
 - Уредот со сечивото не е доволно наострен и ја кине тревата така што тревникот пожелтува,
 - Разлабавен уред со сечивото предизвикува ненормални вибрации и може да претставува опасност.

⚠ ВНИМАНИЕ! *Не користете ја машината ако не сте сигурни во нејзината ефикасност и веднаш контактирајте со заступникот за да ги направи неопходните проверки и поправки.*

5.4 УПОТРЕБА НА МАШИНАТА

5.4.1 Палење

- Палење на моторот (сл. 5.9):
- отворете го доводот за бензин (1 -ако е предвидено) до којшто се пристапува кај просторот кај задното десно тркало.
 - ставете го преносот во лер («N») (видете 4.12 или 4.22),
 - исклучете го уредот со сечивото (видете 4.3);
 - ставете ја сопирачката за застанување на закосени терени,
 - во случај на палење на ладно, притиснете го стартерот (видете 4.6);
 - во случај кога моторот е уште топол или без стартер, доволно е да ја поставите рачката меѓу «БАВНО» и «БРЗО»,
 - ставете го клучот, свртете го во позиција «ДВИЖЕЊЕ» за да го активирате електричното коло и потоа поставете го во позиција «ПАЛЕЊЕ» за да го запалите моторот,
 - пуштете го клучот кога ќе се запали моторот.

по неколку секунди, ставете ја рачката на забрзувачот во позиција «БРЗО», а потоа во «БАВНО».

ВАЖНО *Стартерот (ако е предвидено) треба да се исклучи штом моторот ќе започне да работи со правилни вртежи. Неговото влијание врз изладениот мотор може да ја извалка свеќичката и да доведе до неправилна работа на моторот.*

ЗАБЕЛЕШКА *Во случај на потешкотии при палење, не инсистирајте многу долго за да избегнете празнење на акумулаторот и да не*

го презаситите моторот. Ставете го пак клучот во позиција «ЗАСТАНУВАЊЕ», почекајте неколку секунди и повторете ја постапка. Ако и понатаму нема успех, проверете во поглавје «7» од ова упатство и во упатството за моторот.

ВАЖНО *Имајте секогаш предвид дека безбедносните уреди го спречуваат палењето кога не се почитуваат безбедносните услови (видете 5.2). Во овие случаи, за да ја воспоставите можноста за палење, треба да го вратите клучот во позиција «ЗАСТАНУВАЊЕ» пред да може да го запалите моторот.*

5.4.2 Движење напред и транспорт

За време на пренос:

- исклучете го уредот со сечивото,
- поставете ја плочата за косење во највисоката позиција (позиција «7»); поставете ја командата за забрзувачот во една од позициите меѓу «БАВНО» и «БРЗО».

Механички пренос

- Притиснете го педалот (видете 4.11) и поставете ја рачката на менувачот во позиција 1а за движење (видете 4.12).
- Држејќи го педалот притиснат, ослободете ја сопирачката, постепено отпуштете го педалот којшто ќе премине од функцијата «сопирачка» во «отпор»
- активирајќи ги задните тркала (видете 4.11)

⚠ ВНИМАНИЕ! *Отпуштањето треба да биде постепено за да се избегне нагло спојување што може да доведе до отпор и загуба на контролата.*

- Постигнете ја постепено саканата брзина на активирајќи ги забрзувачот и менувачот. За менување од една во друга брзина, треба да го активирате отпорот
- притискајќи го педалот до половина (видете 4.11).

ВАЖНО *Вклучување на движењето треба да се направи во мирување.*

Хидростатички пренос

- Исклучете ја сопирачката за
- застанување и пуштете го педалот за сопирачката (видете 4.21).
- Поставете го педалот во погон (видете 4.22) во правец «F» и постигнете ја саканата брзина зголемувајќи го притисокот врз истиот педал и активирајќи го забрзувачот.

⚠ ВНИМАНИЕ! Вклучувањето на погонот треба да се изведе согласно начинот којшто е веќе опишан (видете 4.22) за да избегнете ненадејното вклучување да предизвика потскокнување и загуба на контролата, особено на закосени терени.

5.4.3 Сопирање

Механички пренос

- За сопирање, притиснете го педалот докрај (видете 4.11) и на тој начин намалете ја брзина преку забрзувачот со што ќе се избегне залудно преотоварување на системот за кочење.

Хидростатички пренос

- Прво намалете ја брзината на машината намалувајќи ги вртежите на моторот, потоа притиснете го педалот за сопирачката (видете 4.21) за да ја намалите брзината сè додека не застане.
- Со внимателно забавување на машината се постигнува и ослободување на педалот за погонот.

5.4.4 Движење назад

ВАЖНО Вклучување на движењето назад секогаш треба да се направи во мирување.

ВАЖНО За да може да се движите наназад со вклучен уред со сечивото, неопходно е да го притиснете и задржите педалот за овозможување (видете 4.7) за да избегнете застанување на моторот.

Механички пренос

- Притиснете го педалот за да застане машината, поставете во движење назад со тоа што ќе ја повлечете рачката странично и ќе ја поставите во позиција «R» (видете 4.12) Постепено отпуштете го педалот за а го активирате отпорот и да вклучите движење назад.

Хидростатички пренос

- Со застаната машина, активирајте движење назад со притискање на педалот за погонот во правец «R» (видете 4.22).

5.4.5 Носење трева

За да започнете со косење:

- поставете го забрзувањето во позиција „БРЗО“
 - поставете ја плочата со уредот со сечивото во највисоката позиција,
 - оставете го моторот да се излади неколку минути пред да го вклучите уредот со сечивото,
 - вклучете го уредот со сечивото (видете 4.3), само на терен со ниска трева и избегнувајте да го вклучувате на терени со камења или со многу висока трева,
- ВАЖНО** Ако уредите со сечивото се вклучат врза многу висока трева, моторот може да има неочекуван пад во вртежите, да се изгаси или преносот да се заглави.
- вклучете го движењето во тревна област на постепен начин и многу внимателно како што е опишано погоре
 - регулирајте ги брзината на движење и висината на косење (видете 4.4) согласно условите на тревникот (висина, густина и влажност на тревата).

Механички пренос

- – Тревата е висока и густа - тревникот е влажен:
1^a движење
- – Тревата е ниска - тревникот е сув:
2^a 3^a движење

ЗАБЕЛЕШКА Четвртата брзина е предвидена само како брзина за движење на рамно.

Хидростатички пренос

- Соодветноста на брзината со условите
- на тревникот се постигнува на постепен
- начин и со прогресивен притисок врз пе-
- далот за регулирање на брзината.

⚠ ВНИМАНИЕ! При косење на законсени терени треба да ја намалите брзината на движењето за да ги гарантирате безбедносните услови (видете 1А-С7-8-9).

Во случај кога треба да ја намалите брзината секојпат кога ќе се намалат бројот на вртежи на моторот, нема да се постигне добро косење на тревата ако брзината е многу голема соодветно на количината покосена трева.

Исклучете го уредот со сечивото и поставете ја плочата со уредот со сечивото во највисока позиција секојпат кога треба да се надмине пречка.

5.4.6 Празнење на вреќата за собирање (сл. 5.10)

ЗАБЕЛЕШКА Празнењето на вреќата за собирање се извршува само кога уредот со сечивото е исклучен. Во спротивен случај, треба да се застане моторот.

Полнењето на вреќата за собирање е комплетирано кога покосената трева започнува да останува врз тревникот. Ако продолжите да косите со полна вреќа за собирање, може да се зачепи каналот за исфрлање.

При празнење на вреќата за собирање:

- исклучете го уредот со сечивото (видете 4.3);
- намалете го режимот на моторот,
- ставете во лер (N) (видете 4.12 Механички пренос или 4.22 Хидростатички пренос) и застанете го движењето,
- ставете ја сопирачката за сопирање на тревници,
- фатете ја задната рачка (1) и превртете ја вреќата за собирање за да ја испразните.

5.4.7 Празнење на каналот за исфрлање

Косење на мокра или висока трева заедно со многу голема брзина може да доведат до затнување на каналот за исфрлање. Во

случај на затнување, треба:

- застанете го движењето, исклучете го уредот со сечивото и застанете го моторот,
- тргнете ја вреќата за собирање,
- отстранете ја натрупаната трева вадејќи ја од отворот на испустот на каналот.

⚠ ВНИМАНИЕ! Оваа операција треба да се изведе со изгаснат мотор.

5.4.8 Завршување со косењето

Кога ќе завршите со косење, исклучете ги уредот со сечивото, намалете го бројот на вртежи на моторот и движете ја машината со плочата со уредот со сечивото подигната на највисоката позиција.

5.4.9 Завршување со работата

Застанете ја машината, ставете ја рачката на забрзувачот во позиција «БАВНО» и исклучете го моторот ставајќи го клучот во позиција «ЗАСТАНУВАЊЕ».

Со изгасната мотор, затворете го доводот (1) за бензин (ако е предвиден). (сл. 5.11).

⚠ ВНИМАНИЕ! За да избегнете можен пожар, ставете го забрзувачот во позиција «БАВНО» 20 секунди пред да го исклучите моторот.

ВАЖНО За да го зачувате полнењето на акумулаторот, не оставајте го клучот во позиција «ДВИЖЕЊЕ» кога моторот не се движи.

5.4.10 Чистење на машината

По секоја употреба, исчистете ја надворешноста на машината, испразнете ја вреќата за собирање и истресете ја за да ја исчистите од остатоците од трева и земја.

Поминете ги пластичните делови на каросеријата со сунѓер натопен со вода и детергент внимавајќи да не го намокрите моторот. Компонентите на електричната инсталација и на електронската плоча се поставени под седиштето.

ВАЖНО Не користете никогаш млазови со агресивна течност под притисок за да ја исперете каросеријата на моторот!

⚠ ВНИМАНИЕ! Важно е врз горната страна на плочата со уредот со сечивото да не се акумулираат Губре и остатоци од

покосена трева за да се одржи оптималното ниво на ефикасност и безбедност на машината.

По секоја употреба, исчистете ја темелно плочата со уредот за косење за да ги отстраните сите остатоци од трева и губре.

⚠ ВНИМАНИЕ! *Носете заштитни очила додека ја чистите плочата со уредот со сечивото и оддалечете ги луѓето или животните од околината.*

- a)** миењето на внатрешноста на плочата со уредот со сечивото и на каналот за исфрлање треба да се изведе на цврст терен:
- подгответе ја машината согласно начинот на употреба кога била користена последниот пат (видете 5.3.4),
 - поврзете цевка со вода во предвидениот приклучок (1) внимавајќи да не се прилие вода (сл. 5.12);
 - седнете на седиштето за управување,
 - спуштете ја докрај плочата со уредот со сечивото,
 - запалете го моторот и оставете го во лер,
 - вклучете ги уредите со сечивата и оставете ги да се вртат неколку минути.

Извадете ги вреќата за собирање, дефлекторот за страничниот испуст или дополнителната опрема за „мелење“ (ако има), исперете ги и оставете ги на соодветно место за да се исушат бргу.

- b)** За чистење на горниот дел на плочата со уредот со сечивото:
- спуштете ја докрај плочата со уредот со сечивото (позиција «1»),
 - дувајте со млаз компримиран воздух кон апаратурата за заштита оддесно и одлево. (сл. 5.13).

5.4.11 Одлагање и продолжена неупотреба

Ако предвидувате да не ја користите машината подолг период (повеќе од 1 месец), откачете ги каблите од акумулаторот и спроведете ги постапките што се наведени во упатството за моторот.

(сл. 5.14) Затворете го доводот за гориво (1). Со пинцета извадете ја спојката (2), откачете го цревето за горивото (3), испразнете го резервоарот собирајќи го целото гориво во соодветен сад.

Отворете го доводот (1) и запалете го моторот, оставајќи го да работи додека не

застане за да бидете сигурни дека се потрошило целото преостанато гориво во цевките и во карбураторот.

Поврзете го цревето (3), внимавајќи правилно да ја поставите спојката (2). Оставете ја машината на суво место, заштитена од лоши временски услови и ако е можно, покриена со прекривка (видете 8.3).

ВАЖНО *Машината треба да се чува на студено и суво место. Секогаш наполнете го одново акумулаторот по подолг период на неупотреба (повеќе од 1 месец) и наполнете докрај пред да започнете со работа (видете 6.2.3).*

Кога треба одново да работите, проверете да тече бензин од цревето, отворот и од карбураторот.

5.5 УПОТРЕБА НА ЗАКОСЕНИ ТЕРЕНИ (сл. 5.15)

Почитувајте ги посочените ограничувања (макс 10° - 17%).

⚠ ВНИМАНИЕ! *На закосени терени треба да започнете со движење со особено внимание за да избегнете препнување на машината. Намалете ја брзината за движење пред да навлезете на тревникот, особено ако тој е во надолнина.*

⚠ ОПАСНОСТ! *Никогаш не ставајте во рикверц за да ја намалите брзината низ падината. Така може да се предизвика загуба на контролата врз машината, особено на лизгави терени.*

➡ Механички пренос

- **⚠ ОПАСНОСТ!** *Не преминувајте ги падините со менувач во лер или со исклучен погон! Секогаш активирајте ја најмалата брзина пред да ја оставите машината без надзор.*

➡ Хидростатички пренос

- Минувајте ги падините без да притиска-
- те на педалот за погонот (видете 4.22) за да може да се искористи сопирачката на
- хидростатичкиот пренос кога тој е анга-
- жиран.

5.6 НЕКОЛКУ СОВЕТИ ЗА ОДРЖУВАЊЕ УБАВ ТРЕВНИК

1. За да одржувате тревник со убав изглед, зелен и мек, потребно е редовно косење без трауматизирање на тревата. Тревникот може да се состои од повеќе видови трева. Со често косење, најмногу растат треви коишто развиваат многу корени и формираат солидна тревна покривка. Во спротивно, ако косењето се одвива поретко, претежно се развиваат високи треви и коров (детелина, маргаритки и сл.)
2. Секогаш се претпочита да се коси тревата кога тревникот е сув.
3. Уредот со сечивото треба да е интегрирано и добро наострено за да може сечењето да биде уредно и без шаренила коишто доведуваат до пожолтување наместа.
4. Моторот треба да работи со максимален број вртежи за да се обезбеди уредно косење на тревата и да се постигне постигнување на покосената трева кон каналот за исфрлање.
5. Зачестеноста на косење треба да се координира со растот на тревата, избегнувајќи при тоа тревата да нарасне премногу меѓу две косења.
6. Во периоди кога времето е студено и врнежливо, тревата треба да се одржува делумно висока за да се намали сушење на теренот.
7. Оптималната висина на тревата на добро одржуван тревник е околу 4-5 см и во едно косење не треба да се оди повеќе од една третина од вкупната висина. Ако тревата е многу висока, подобро е да косите на двапати, со растојание од еден ден. Првиот пат со уредот со сечивото на максимална висина или евентуално само малку спуштено, а вториот пат на саканата висина. (сл. 5.16).
8. Тревникот ќе има поубав изглед ако косењето се изведува наизменично во два правци. (сл. 5.17)
9. Ако моторот ги намалува вртежите во

текот на косењето или плочата со уредот со сечивото има тенденција да се натрупува, подобро е да се намали брзината на движење во согласност со условите на тревникот. Ако проблемот опстојува, проблемот најверојатно е предизвикан заради лошо наострено сечиво или профилот на крилцата е деформиран.

10. Многу внимавajte на косењето кога има грмушки и во близина на ниски рабови коишто може да ги оштетат рамнотежата и работ на плочата со уредот со сечивото и на уредот со сечивото.

6. ОДРЖУВАЊЕ

6.1 БЕЗБЕДНОСНИ ПРЕПОРАКИ

⚠ ВНИМАНИЕ! *Треба веднаш да контактирате со застапникот или со специјализиран центар за сервисирање кога ќе најдете на неправилности во работата*

- на сопирачката,
- на вклучувањето или исклучувањето на уредот со сечивото.
- на ставањето на погонот во брзина за движење напред или назад.

6.2 РЕДОВНО ОДРЖУВАЊЕ

Табелата го прикажува опсегот што ќе ви помогне при одржување на ефикасноста и безбедноста на машината. Во неа се прикажани главните интервенции и предвидените интервали за секоја од ставките.

Полињата од страна ви дозволуваат да ги прилежите датумот или часовите на работа кога била направена интервенцијата.

Интервенција		Час	Сработено (датум или час)						
1.	МАШИНА								
1.1	Проверете го фиксирањето и изостреноста на уредот со сечивото ³⁾	25							
1.2	Замена на уредот со сечивото ³⁾	100							
1.3	Контрола на ременот за пренос ³⁾	25							
1.4	Замена на ременот за пренос ^{2) 3)}	–							
1.5	Проверете го ременот за командата на уредот со сечивото ³⁾	25							

Интервенција		Час	Сработено (датум или час)					
1.6	Заменете го ременот за командата на уредот со сечивото ^{2) 3)}	–						
1.7	Контрола на сопирачката ³⁾	25						
1.8	Контрола на погонот ³⁾	25						
1.9	Проверете го активирањето и сопирачката за уредот со сечивото ³⁾	25						
1.10	Контрола на сите спојки	25						
1.11	Генерално подмачкување ⁴⁾	25						
2.	МОТОР ¹⁾							
2.1	Замена на маслото за моторот	...						
2.2	Контрола и чистење на филтерот за воздух	...						
2.3	Замената на филтерот за воздух	...						
2.4	Контрола на филтерот за бензин	...						
2.5	Замена на филтерот за бензин	...						
2.6	Контрола и чистење на контактите на свеќичката	...						
2.7	Замена на свеќичката	...						

- 1) Проверете во упатството за моторот за комплетниот список и периодите.
- 2) Контакттирајте со застапникот при првите знаци на дефекти.
- 3) Работа што треба да ја изведе застапникот или специјализиран центар за сервисирање.
- 4) Општото подмачкување на сите делови треба да се изведува секојпат кога има подолг период на неактивност на машината.

6.2.1 Мотор (сл. 6.1)

Следете ги сите дадени мерки на предострожност коишто се дадени во упатството за моторот.

Празнењето на маслото за моторот се извршува со шприц (2) (дополнителна опрема по избор) соодветен за таа употреба откако ќе го извадите капачето за полнење (1). Ставете врш шприцот (2) една цевка (3) со соодветен дијаметар долга најмалку 400 мм, вметнете ја цевката (3) во отворот и потоа извлечете го целото масло од моторот. Имајте предвид дека потребно е да ја повторите постапката за да го испразните целото масло.

6.2.2 Задна оска

Се состои од запечатен моноблок и не треба да се одржува. Се доставува со трајно полнење за подмачкување и нема потреба од замена или надолнување.

6.2.3 Батерија (сл. 6.2)

Неопходно е да спроведувате правилно одржување на батеријата за да се гарантира негова добра работа.

Батеријата треба да се полни периодично преку доставениот полнач за батерии (ак ое предвидено).

Батеријата на машината треба задолжително да се полни докрај:

- пред да ја користите машината за првпат по купувањето,
- секои 20 палења на моторот,
- пред секој подолг период на неактивност на машината,
- пред употреба по подолг период на неактивност.

прочитајте и почитувајте ги внимателно постапките за полнење опишани во упатството за акумулаторот. Ако не ја почитувате по-

стапката за полнење на акумулаторот, треба да проверите дали има непоправливи штети на акумулаторот.

Празниот акумулатор **треба** да се наполни што е можно поскоро.

ВАЖНО Полнењето треба да се изведе со приклучок со постојан напон. Други системи за полнење може да го оштетат трајно акумулаторот.

Машината се доставува со конектор (1) за полнење за да се поврзе конекторот во соодветниот полнач за одржување којшто се доставува (ако е предвидено) или може да се добие на барање (видете 8.2).

ВАЖНО Овој конектор треба да се користи само за поврзување на полначот за одржување којшто го предвидел производителот. За да го користите:

- следете ги инструкциите дадени во соодветното упатство за употреба,
- следете ги инструкциите дадени во упатството за акумулаторот.

6.3 ИНТЕРВЕНЦИИ НА МАШИНАТА

6.3.1 Порамнување на плочата со уредот со сечивото (сл. 6.3)

Добрата регулација на плочата со уредот со сечивото е неопходна за еднакво покосен тревник.

Проверете го притисокот во пневматиците ако косењето е неправилно.

Ако тоа не доведе до рамномерно косење, треба да се обратите кај застапникот за регулирање на порамнувањето на плочата со уредот со сечивото.

6.3.2 Замена на сечивата (сл. 6.4)

Со машината поставена на рамно, поставете потпори под елементот поставен за косење од страната на тркалото што треба да се замени.

Тркалата се држат со еластичен прстен (1) којшто се вади со помош на шрафцигер.

ЗАБЕЛЕШКА Во случај кога треба да се заменат едното или двете задни тркала, проверете дали има разлика во надворешниот дијаметар којшто не смее да биде поголем од 8-10 мм. Во спротивен случај, за да избегнете нерамномерно косење, треба да извршите

регулација на порамнувањето на плочата за косење.

ВАЖНО Пред да го поставите тркалото, намачкајте ја оската со маст. Поставете го одново еластичниот прстен (1) и мутер за прицврстување (2).

6.3.3 Поправка или замена на пневматиците

Секоја замена или поправка на пневматиците треба да се изведе кај специјализиран вулканизер следејќи ги предвидените постапки за дадениот тип.

6.3.4 Замена на осигурувач (сл. 6.5)

Електричното коло и електронската плоча се заштитени со осигурувач. Ако дојде до гаснење на моторот: во тој случај, извадете го капакот (1) за да пристапите до осигурувачот (2), поставен во близина на акумулаторот, Моќноста на осигурувачот е посочена на самиот осигурувач.

ВАЖНО Прегорениот осигурувач треба секогаш да се замени со соодветен со еднаква моќност, никогаш поразлична.

Во случај кога проблемот не е решен, консултирајте се со овластен сервис за помош.

6.3.5 Вадење, замена и повторно монтирање на уредот со сечивото

⚠ ВНИМАНИЕ! Носете ракавици за работа при користење на уредот за сечење.

⚠ ВНИМАНИЕ! Секогаш заменете го оштетениот или извитканиот уред со сечивото. никогаш не обидувајте се да го поправите! СЕКОГАШ КОРИСТЕТЕ ОРИГИНАЛНИ УРЕДИ СО СЕЧИВА!

Со оваа машина предвидено е да се користи уред со сечиво коешто го носи кодот посочен во табелата на страница ii.

Заради развојот на производот, уредот со сечивото треба со време да се замени со други со соодветни карактеристики за замена и функционална безбедност.

7. ВОДИЧ ЗА ИДЕНТИФИКАЦИЈА НА ПОТЕШКОТИИТЕ

НАЈДЕНА	МОЖНА ПРИЧИНА	РЕШЕНИЕ
1. Со клучот поставен во «ПАЛЕЊЕ», моторот за движење не се придвижува	<p>Блокирањето на електронската плоча заради:</p> <ul style="list-style-type: none"> – празен акумулатор – осигурувачот е прегорен – непостојана маса врз моторот и на шасијата – прекин во поврзувањето со масата на микропрекинувачите – непостојана маса на моторот – нема можност за палење 	<p>Ставете го клучот во позиција «ЗАСТАНУВАЊЕ» и побарајте ја причината за грешката:</p> <ul style="list-style-type: none"> – наполнете ја батеријата (видете 6.2.3) – заменете го осигурувачот (10 A) (видете 6.3.4) – проверете ги поврзувањата на црните кабли за маса – проверете го поврзувањето – проверете го поврзувањето за масата – проверете дали се почитуваат условите коишто овозможуваат палење (видете 5.2a)
2. Со клучот поставен во «ПАЛЕЊЕ», моторот работи, но не се движи	<ul style="list-style-type: none"> – нема бензин – дефект при палењето 	<ul style="list-style-type: none"> – проверете го нивото во резервоарот (видете 5.3.3) – проверете го филтерот за бензин – проверете ја фиксираноста на капачето на свеќичката – проверете дали електродите се исчистени и на правилно растојание
3. Моторот застанува	<p>Блокирањето на електронската плоча заради:</p> <ul style="list-style-type: none"> – прекин во поврзувањето со масата на микропрекинувачите – празен акумулатор – акумулаторот не е поврзан (контактите се разлабавени) – непостојана маса на моторот 	<p>Ставете го клучот во позиција «ЗАСТАНУВАЊЕ» и побарајте ја причината за грешката:</p> <ul style="list-style-type: none"> – проверете го поврзувањето – наполнете ја батеријата (видете 6.2.3) – проверете го поврзувањето (видете 3.5) – проверете ја масата на моторот
4. Потешкотии при палење или неправилна работа на моторот	<ul style="list-style-type: none"> – проблеми со фиксираноста 	<ul style="list-style-type: none"> – исчистете или заменете го филтерот за воздух – исчистете ја внатрешноста на карбураторот – испразнете го резервоарот и ставете ново гориво – проверете го и ако е потребно, заменете го филтерот за бензин
5. Намалување во работата на моторот за време на косењето	<ul style="list-style-type: none"> – зголемена брзина за движење наспроти висината на тревата 	<ul style="list-style-type: none"> – намалете ја брзината на движење и/или подигнете ја висината за косење (видете 4.4)
6. Со вклучени уреди со сечивата, моторот се гасне	<ul style="list-style-type: none"> – движењето врз рачката со командите за вклучување на уредот со сечивото е многу брзо – нема можност за вклучување 	<ul style="list-style-type: none"> – направете го придвижувањето за вклучување побавно – проверете дали се почитуваат безбедносните услови (видете 5.2 b)

НАЈДЕНА	МОЖНА ПРИЧИНА	РЕШЕНИЕ
7. Неправилно косење или незадоволително собирање	<ul style="list-style-type: none"> – плочата со уредот со сечивото не е рамна со теренот – уредот со сечивото не работи – зголемена брзина за движење наспроти висината на тревата за косење – каналот е зачепен – плочата со уредот со сечивото е полна со трева 	<ul style="list-style-type: none"> – проверете го притисокот во пневматиците (видете 5.3.2) – воспоставете го порамнувањето на плочата со уредот со сечивото во однос на теренот (видете 6.3.1) – контактирајте со застапникот – намалете ја брзината на движење и/или подигнете ја плочата со уредот со сечивото (видете 5.4.5) – проверете дали тревата е сува – извадете ја вреќата за собирање и испразнете го каналот (видете 5.4.7) – исчистете ја плочата со уредот со сечивото (видете 5.4.10)
8. Ненормални вибрации во текот на работата	<ul style="list-style-type: none"> – уредот со сечивото не е урамнотежен – уредот со сечивото е разлабавен – фиксирањето е разлабавено 	<ul style="list-style-type: none"> – контактирајте со застапникот – контактирајте со застапникот – проверете ги и затегнете ги шрафовите за фиксирање на моторот и шасијата
9. Уредот со сечивото не се вклучува или не застанува веднаш откако ќе се исклучи	<ul style="list-style-type: none"> – проблеми со системот за вклучување 	<ul style="list-style-type: none"> – контактирајте со застапникот
10. Активираната сопирачка не е ефикасна	<ul style="list-style-type: none"> – сопирачката не е регулирана правилно 	<ul style="list-style-type: none"> – контактирајте со застапникот
11. Движењето не е рамномерно, погонот не функционира соодветно при искачување или машината не работи	<ul style="list-style-type: none"> – проблеми со ремените или со уредот за спојување 	<ul style="list-style-type: none"> – контактирајте со застапникот
12. Со моторот во движење и со притиснат педал за погонот, машината не се поместува (хидростатички пренос)	<ul style="list-style-type: none"> – рачката за деблокирање е во позиција «В» 	<ul style="list-style-type: none"> – ставете ја во позицијата «А» (видете 4.23)

Контактирајте со застапникот за помош ако проблемите опстојуваат откако сте ги направиле горепосочените операции.

⚠ ВНИМАНИЕ! *Никогаш не обидувајте се изведете сериозни поправки без да имате соодветен алат и неопходно техничко познавање. Секоја лошо спроведена интервенција, автоматски ја отфрла гаранцијата и го оградува производителот од одговорност.*



Voor de motor en de batterij wordt verwezen naar de relatieve handleidingen.

INHOUDSOPGAVE

1. VEILIGHEIDSVORSCHRIFTEN	1
2. LEER DE MACHINE KENNEN	5
3. HET UITPAKKEN EN MONTEREN	7
4. BEDIENINGSELEMENTEN	8
5. GEBRUIKSVORSCHRIFTEN	10
5.1 Veiligheidsaanbevelingen	10
5.2 Toepassingen voor de tussenkomst van de beveiligingssystemen	10
5.3 Uit te voeren werkzaamheden voor de ingebruikname	10
5.4 Gebruik van de machine	11
5.5 Gebruik op hellend terrein	15
5.6 Een aantal tips om altijd een mooi gazon te hebben	15
6. ONDERHOUD	15
6.1 Veiligheidsaanbevelingen	15
6.2 Gewoon onderhoud	15
6.3 Ingroepen aan de machine	17
7. RICHTLIJNEN OM PROBLEMEN VAST TE STELLEN	18

HOE DE HANDLEIDING LEZEN

In de tekst van de handleiding worden enkele paragrafen, die gegevens van bijzonder belang bevatten met betrekking tot de veiligheid of de werking, gekenmerkt door diverse symbolen die de volgende betekenis hebben:

OPMERKING of BELANGRIJK

Verstrekt nadere gegevens of andere elementen ter aanvulling op hetgeen daarvoor vermeld is, om te voorkomen dat de machine beschadigd wordt of er schade veroorzaakt wordt.

⚠ LET OP! *Gevaar van persoonlijk letsel of letsel aan anderen in geval van niet inachtneming.*

⚠ GEVAAR! *Kans op ernstig persoonlijk letsel of ernstig letsel aan anderen met gevaar voor dodelijke ongelukken, in geval van niet inachtneming.*

In de handleiding zijn verschillende versies van de machine beschreven, die hoofdzakelijk de volgende verschillen kunnen vertonen:

– type aandrijving: met mechanische versnel-

ling of met continue hydrostatische regeling van de snelheid. De modellen met hydrostatische overbrenging kunnen herkend worden aan het opschrift “HYDRO” geplaatst op het identificatie-etiket (zie 2.2);

- de aanwezigheid van componenten of onderdelen die niet altijd voorradig zijn in de verschillende regio's;
- speciale uitrustingen.

Het symbool “” geeft elk verschil aan met betrekking tot het gebruik, gevolgd door de indicatie van de versie waar het betrekking op heeft.

OPMERKING *De aanwijzingen “voor”, “achter”, “rechts” en “links” hebben betrekking op de zitpositie van de gebruiker. (Afb. 1.1)*

BELANGRIJK *Voor alle gebruiks- en onderhoudswerkzaamheden met betrekking tot de motor en de accu die niet beschreven zijn in deze handleiding, dienen de specifieke handleidingen, die een aanvullend deel op de geleverde documentatie zijn, te worden geraadpleegd.*

1. VEILIGHEIDSNORMEN die strikt moeten opgevolgd worden

A) VOORBEREIDING

1) LET OP! Lees deze aanwijzingen aandachtig alvorens de machine te gebruiken. Zorg dat u vertrouwd raakt met de bedieningsknoppen en in staat bent de machine op de juiste wijze te gebruiken. Leer de motor snel af te zetten.

Het niet in acht nemen van de voorschriften en instructies kan brand en/of ernstige letsels veroorzaken. Bewaar alle waarschuwingen en instructies om ze in de toekomst te kunnen raadplegen.

2) Laat nooit toe dat de machine gebruikt wordt door kinderen of door personen die niet vertrouwd zijn met deze aanwijzingen. De minimale leeftijd van de gebruiker kan landelijk gereglementeerd zijn.

3) Gebruik de machine nooit als er personen, met name kinderen, of dieren in de buurt zijn

4) Gebruik de machine nooit indien de gebruiker vermoeid of onwel is, of indien hij geneesmiddelen, drugs, alcohol of andere stoffen ingenomen heeft die negatieve invloed kunnen hebben zijn voor zijn reactievermogen en aandacht.

5) Denk eraan dat de persoon die de machine bedient of de gebruiker aansprakelijk is voor

ongevallen en onvoorziene gebeurtenissen die personen of hun eigendommen kunnen overkomen. Het valt onder de verantwoordelijkheid van de gebruiker om de risico's, die het terrein waar hij op moet werken met zich mee kan brengen, te beoordelen en om alle nodige voorzorgsmaatregelen te treffen met het oog op zijn eigen veiligheid en die van anderen, met name op hellingen, hobbelige, gladde of instabiele terreinen.

6) Indien men de machine aan derden wil geven of lenen, moet men zich ervan verzekeren dat de gebruiker de gebruiksaanwijzingen in dit handboek doorneemt.

7) Vervoer geen kinderen of andere passagiers op de machine, aangezien deze zouden kunnen vallen en zware letsels kunnen opdoen en een veilig rijgedrag in het gedrang brengen.

8) De bestuurder van de machine moet nauwgezet de instructies voor het rijden in acht nemen en met name:

- Zich niet laten afleiden en de nodige concentratie behouden tijdens het werk;

- Eraan denken dat een machine die van een helling afglijdt niet gestopt kan worden door de rem te gebruiken. De voornaamste oorzaken waardoor de macht over het stuur kwijt geraakt kan worden zijn:

- Onvoldoende grip van de wielen;
- Overdreven snelheid;
- Niet passende remming;
- De machine is niet geschikt voor het doel waarvoor zij gebruikt wordt;
- Gebrek aan kennis van de gevolgen die de toestand waarin het terrein zich bevindt kan hebben en hellingen in het bijzonder;
- Onjuist gebruik als trekvoertuig.

9) De machine is voorzien van een reeks microsenschakelaars en veiligheidsinrichtingen die nooit gewijzigd of verwijderd mogen worden, op straffe van het verval van de garantie en de afwijzing van alle aansprakelijkheid vanwege de fabrikant. Vooraleer de machine te gebruiken, dient men steeds na te gaan of de veiligheidsinrichtingen werkzaam zijn.

B) VÓÓR HET GEBRUIK

1) Gebruik tijdens het gebruik van de machine steeds stevige antislip-werkschoenen en een lange broek. Bedien de machine niet met blote voeten of met open sandalen. Draag geen kettingen, armbanden, kledij met loshangende delen, of met veters of dassen. Lang haar moet zorgvuldig bijeengebonden worden. Draag altijd gehoorbescherming.

2) Controleer grondig de hele werkzone en verwijder alles wat van de machine weg zou kunnen springen of de snijgroep en de motor zou kunnen beschadigen (keien, takken, ijzerdraad, beenderen, enz.)

3) LET OP: GEVAAR! Benzine is bijzonder brandbaar.

- Bewaar de brandstof in speciale reservoirs;
- Vul de brandstof, met een trechter, alleen buiten en rook niet tijdens deze werkzaamheden en wanneer u met de brandstof bezig bent;
- Giet de brandstof in de tank vóórdat u de motor aanzet: als de motor aanstaat of warm is mag u geen benzine toevoegen of de dop van de benzinetank afdraaien;

- Als u benzine gemorst hebt mag u de motor niet starten maar dient u de machine uit de buurt van de plek waar u de benzine gemorst hebt te brengen en voorkomen dat er brand ontstaat. U dient te wachten totdat de brandstof verdampst is en de benzinedampen opgelost zijn;

- Draai de dop altijd weer goed op de tank van de machine en het benzinereservoir.

4) Vervang de geluiddempers als deze defect zijn

5) Ga vóór het gebruik over op een algemene controle van de machine, en in het bijzonder: het uitzicht van de snij-inrichting, en controleer of de schroeven en de snijgroep niet versleten of beschadigd zijn. Vervang de snij-inrichtingen en de beschadigde of versleten schroeven en bloc om ervoor te zorgen dat het maaidek in balans blijft. Eventuele herstellingen moeten nabij een gespecialiseerd centrum uitgevoerd worden.

6) Controleer regelmatig de staat van de batterij, Vervang ze in geval van beschadigingen aan het omhulsel, aan het deksel of aan de klemmen.

7) Vooraleer het werk aan te vangen, dient men steeds de beschermingen op de uitgang te monteren (opvangzak, zijdelingse aflaafbeveiliging of achterste aflaafbeveiliging).

C) TIJDENS HET GEBRUIK

1) Start de motor niet in gesloten ruimten waar zich gevaarlijke koolstofmonoxide kan ontwikkelen. Het starten dient altijd in de open lucht of in een goed eventileerde ruimte te gebeuren. Onthoud steeds dat de aflaafgassen giftig zijn.

2) Werk enkel bij daglicht of met een goede kunstmatige verlichting en bij goede zichtbaarheid. Verwijder personen, kinderen en dieren uit de werkzone.

3) Vermijd, indien mogelijk, op nat gras te werken. Vermijd te werken in de regen en bij risico op onweer. Gebruik de machine nooit bij slechte weersomstandigheden, en zeker niet bij kans op bliksem.

4) Alvorens de motor op te starten, dient men de snij-inrichting of de krachtafnemer te ontkoppelen en de aandrijving vrij te zetten.

5) Let bijzonder goed op bij het benaderen van hindernissen die de zichtbaarheid kunnen

beperken.

6) Schakel de handrem in wanneer de machine geparkeerd wordt.

7) De machine mag nooit gebruikt worden op hellingen van meer dan 10° (17%), onafgezien van de looprichting.

8) Denk eraan dat er geen "veilige" hellingen bestaan. Let bijzonder goed op bij hellingen. Om omkantelen of verlies van controle over de machine te vermijden, raadt men aan:

- Niet plotseling te stoppen of weg te rijden bij het op- of afrijden van een helling;
- De koppeling altijd langzaam in te schakelen en altijd de versnelling ingeschakeld te houden, vooral bij het afrijden van een helling;
- De snelheid op hellingen en in smalle bochten laag te houden;
- Goed op bobbels, goten en verborgen gevaren te letten;
- Het gazon in geen geval te maaien in de dwarsrichting ten opzichte van de helling. Maai een hellend gazon altijd van boven naar beneden en nooit in de dwarsrichting. Pas erg goed op bij het veranderen van richting en let erop niet op obstakels te stuiten (bijv. stenen, takken, wortels, enz.). Deze obstakels kunnen het zijwaarts glijden en het omkiepen van de machine veroorzaken of de macht over het stuur doen verliezen.

9) Vertraag de snelheid op hellingen alvorens van richting te veranderen. Op een helling dient de handrem altijd te worden ingeschakeld alvorens de machine te verlaten en onbeheerd achter te laten.

10) Wees zeer voorzichtig nabij ravijnen, grachten of dijken. De machine kan omkantelen indien een wiel over de rand gaat of indien de rand inzakt.

11) Let zeer goed op bij het achteruit rijden en werken. Kijk achteruit voor en na het achteruit rijden om u ervan te verzekeren dat er geen hindernissen zijn.

12) Let op bij het trekken van lasten of zware gereedschappen:

- Gebruik voor de trekstangen alleen de goedgekeurde bevestigingspunten;
- Leg alleen gemakkelijk controleerbare lasten op;
- Neem geen scherpe bochten. Let op bij het achteruit rijden;
- Gebruik tegengewichten of gewichten op de wielen wanneer dit wordt aangeraden in de gebruiksaanwijzing.

13) Schakel de snij-inrichting of de krachtafnemer uit bij het oversteken van zones zonder gras, bij het verplaatsen van of naar de zone die gemaaid moet worden en breng de snijgroep omhoog.

14) Let goed op het verkeer, wanneer de machine dicht bij de straat gebruikt wordt.

15) LET OP! De machine is niet goedgekeurd om op de openbare weg te rijden. Ze mag (volgens het Wegverkeersreglement) uitsluitend gebruikt worden op privé-terrein dat voor verkeer gesloten is.

16) Gebruik de machine niet indien de beschermingen beschadigd zijn, of zonder de opvangzak, zonder de zijdelingse of de achterste aflatbeveiliging.

17) Breng uw handen en voeten nooit nabij of onder de draaiende delen. Blijf steeds op afstand van de aflatopening.

18) De machine niet in hoog gras laten staan met een draaiende motor, teneinde geen risico op brand te veroorzaken.

19) De aflat nooit op personen richten wanneer de toebehoren gebruikt worden.

20) Gebruik enkel toebehoren die goedgekeurd werden door de fabrikant van de machine.

21) Gebruik de machine niet indien de toebehoren/werktuigen niet op de voorziene plaatsen geïnstalleerd zijn.

22) Let op bij het gebruik van opvangzakken en toebehoren die de stabiliteit van de machine kan wijzigen, in het bijzonder op hellingen.

23) Wijzig de afstelling van de motor niet en laat het toerental van de motor niet buitengewoon hoog oplopen.

24) Raak de onderdelen van de motor die tijdens het gebruik heet worden, niet aan. Gevaar voor brandwonden.

25) Ontkoppel de snij-inrichting of de krachtafnemer, zet in vrije stand en schakel de handrem in, stop de motor en verwijder de sleutel, (verze-ker u ervan dat alle bewegende delen volledig stil staan):

- Elke keer wanneer men de machine onbe- waakt laat of de bestuurdersplaats verlaat;
 - Vooraleer blokkeringen te verhelpen of voor- aleer het windkanaal vrij te maken;
 - Vóórdat u de machine controleert, schoon- maakt of eraan werkt;
 - Nadat er op een vreemd voorwerp gestoten is. Controleer de machine op eventuele be- schadigingen en voer de nodige reparaties uit alvorens ze opnieuw te gebruiken;
- 26) Ontkoppel de snij-inrichting of de krachtaf- nemer en stop de motor, (verze-ker u ervan dat alle bewegende delen volledig stil staan):
- Alvorens brandstof bij te vullen;
 - Elke keer wanneer u de opvangzak verwijderd of opnieuw monteert;
 - Elke keer wanneer u de zijdelingse aflatde- flector verwijderd of opnieuw monteert;
 - Vooraleer de maaihoogte af te stellen indien dit niet vanuit de plaats van de bestuurder uit- gevoerd kan worden.

27) Ontkoppel de snij-inrichting of de krachtaf- nemer tijdens het vervoer en telkens wanneer deze niet gebruikt worden.

28) Geef gas terug vooraleer de motor stil te zetten. Sluit de toevoer van de brandstof af aan het einde van het werk, volgens de aanwijzingen in het handboekje.

29) Let goed op de snijgroep met meerdere snij-inrichtingen, aangezien een draaiende snij-inrichting ook de andere zou kunnen doen draaien.

30) LET OP: – In geval van breuken of ongevalen tijdens het werk, dient men de motor onmiddellijk stil te zetten en de machine te verwijderen om geen verdere schade te berokkenen; in geval van ongevallen met persoonlijke letsels of letsels aan derden, dient men onmiddellijk de meest geschikte eerste-hulp-procedures te volgen voor de situatie en zich tot een gezondheidsstructuur te richten voor de nodige zorgen. Verwijder zorgvuldig eventuele resten die schade of letsels aan personen of dieren kunnen veroorzaken indien ze onopgemerkt blijven.

31) LET OP – Het niveau van het geluid en van de trillingen dat aangegeven is in deze handleiding, zijn de maximale waarden voor het gebruik van de machine. Het gebruik van een niet gebalanceerde snij-inrichting, een overdreven snelheid van de beweging en gebrekkig onderhoud hebben een negatieve invloed op het geluidsniveau en op de trillingen. Bijgevolg is het noodzakelijk preventieve maatregelen te treffen om mogelijke schade ten gevolge van een hoog geluidsniveau en stress van trillingen te vermijden; zorg voor het onderhoud van de machine, draag gehoorbescherming, maak pauzes tijdens het werk.

D) ONDERHOUD EN OPSLAG

1) LET OP! – Haal de sleutel uit het contact en lees de bijgeleverde instructies alvorens enige reinigings-, of onderhoudswerkzaamheden te verrichten. Draag geschikte kleding en werkhandschoenen voor alle handelingen die gevaarlijk kunnen zijn voor de handen.

2) LET OP! – Gebruik de machine nooit als er onderdelen versleten of beschadigd zijn. De defecte of beschadigde onderdelen moeten vervangen en niet gerepareerd worden. Gebruik uitsluitend originele reserveonderdelen: het gebruik van niet originele en/of niet goed gemonteerde onderdelen beïnvloedt de veiligheid van de machine, kan ongelukken of persoonlijk letsel aanrichten en de fabrikant kan hiervoor niet aansprakelijk gesteld worden.

3) Alle onderhoudshandelingen en afstellingen die niet beschreven zijn in deze handleiding moeten uitgevoerd worden door uw Verkoper of in een gespecialiseerd Centrum dat beschikt over de nodige kennis en uitrustingen om de werken correct uit te voeren, met respect voor het oorspronkelijk niveau van veiligheid van de

machine. Handelingen die uitgevoerd werden in niet geschikte structuren of door onbekwame personen doen elke vorm van garantie en alle verplichtingen of aansprakelijkheid van de Fabrikant vervallen.

4) Verwijder na ieder gebruik de sleutel en controleer of er geen beschadigingen zijn.

5) Laat bouten en schroeven vastgedraaid zitten om er zeker van te zijn dat de machine altijd op een veilige manier gebruiksklaar is. Als u regelmatig onderhoud pleegt, zal de werking ervan veilig blijven en zal het prestatieniveau bewaard blijven.

6) Controleer regelmatig of de schroeven van de snij-inrichting correct vastgedraaid zijn.

7) Draag werkhandschoenen om de snij-inrichtingen te hanteren, te demonteren of opnieuw te monteren.

8) Let op de balans van de snij-inrichtingen, wanneer deze geslepen worden. Alle handelingen die betrekking hebben op de snij-inrichtingen (demontage, slijpen, in balans brengen, hermontage en/of vervanging) vergen een specifieke vaardigheid en het gebruik van geschikt gereedschap; uit veiligheidsoverwegingen moeten deze handelingen daarom steeds uitgevoerd worden in een gespecialiseerd centrum.

9) Controleer regelmatig de werkzaamheid van de remmen. Het is zeer belangrijk het onderhoud van de remmen goed uit te voeren en, indien nodig, ze te herstellen.

10) Controleer regelmatig de zijdelingse aflatbeveiliging, of de achterste aflatbeveiliging, de opvangzak en het zuigrooster. Vervang ze indien ze beschadigd zijn.

11) Vervang de labels met instructies en waarschuwingen, indien deze beschadigd zijn.

12) Als de machine opgeborgen of onbeheerd achtergelaten moet worden, dient de snijgroep omlaag gezet te worden

13) Berg de machine op in een plaats die niet toegankelijk is voor kinderen.

14) Zet de machine niet met benzine in de tank in een ruimte waar de benzinedampen met vlammen, vonken of een warmtebron in aanraking zouden kunnen komen.

15) Laat de motor eerst afkoelen alvorens de machine de machine in eender welke ruimte op te bergen.

16) Om brandgevaar zoveel mogelijk te beperken dienen de motor, de geluiddemper van de uitlaat, de accubak en de benzinetank vrij gehouden te worden van gras, bladeren of teveel vet. Leeg de opvangzak en laat geen containers met gemaaid gras in gesloten ruimtes achter.

17) Om het risico op brand te verminderen, dient men regelmatig na te gaan of er geen olie- en/of brandstoflekken zijn.

18) Als u de tank moet ledigen, dient u dit in de open lucht te doen en wanneer de motor koud is.

19) Laat de sleutels nooit op de machine zitten, of laat ze niet binnen het bereik van kinderen of niet geschikte personen. Haal de sleutel uit het contact alvorens enige onderhoudswerkzaamheden te verrichten

E) TRANSPORT

1) LET OP! - Als de machine op een vrachtwagen of op een oplegger vervoerd moet worden, dient men toegangshellingen met geschikte draagkracht, breedte en lengte te gebruiken. Laat de machine met de motor uitgeschakeld, zonder bestuurder en enkel duwend, met een geschikt aantal personen. Sluit, alvorens de machine te vervoeren, de benzinekraan (indien voorzien), zet de snijgroep of het toebehoren in de laagste stand, schakel de handrem in en zorg dat de machine goed vastzit aan het vervoermiddel met touwen of kettingen.

F) MILIEUBESCHERMING

1) De milieubescherming moet een belangrijk en prioritaair aspect vormen voor het gebruik van de machine, ten gunste van de civiele samenleving en de omgeving waarin we leven. Wees geen storend element voor uw burens.

2) Volg nauwgezet de plaatselijke normen voor het verwerken van de verpakking, olie, benzine, filters, versleten delen of eender welk element met een sterke invloed op de omgeving; dit afval mag niet met de huisafval weggevoerd worden, maar moet gescheiden worden en aan speciale verzamelcentra toevertrouwd worden, die de recyclage van de materialen zullen verzorgen.

3) Volg nauwkeurig de lokale normen op voor de afdanking van het snijafval.

4) Bij het buiten bedrijf stellen van de machine, mag deze nooit in het milieu achtergelaten worden maar moet ze naar een opvangcentrum gebracht worden, volgens de geldende lokale normen.

2. LEER DE MACHINE KENNEN

2.1 BESCHRIJVING VAN DE MACHINE EN GEBRUIKSGBIED

Deze machine is een tuingereedschap en met name een grasmaaier met zittende bediener. De machine is voorzien van een motor, die de snij-inrichting inschakelt, beschermd door een carter, en een aandrijvingsgroep die de beweging aan de machine doorgeeft. De bediener kan de machine bedienen en de hoofdcommando's inschakelen terwijl hij steeds

op zijn plaats blijft zitten.

De inrichtingen die op de machine gemonteerd zijn, zorgen voor het stilvallen van de motor en de snij-inrichting binnen enkele seconden indien de handelingen van de bediener niet overeenstemmen met de voorziene veiligheidscondities.

Voorzien gebruik

Deze machine is ontworpen en gebouwd voor het maaien van gras.

Het gebruik van bijzonder toebehoren, voorzien door de Fabrikant als oorspronkelijke uitrusting of afzonderlijk aan te kopen, staat toe dit werk uit te voeren volgens de verschillende werkwijzen die in deze handleiding of in de instructies die met het toebehoren geleverd worden, beschreven zijn.

Tegelijkertijd kan de mogelijkheid bijkomend toebehoren te gebruiken (indien voorzien door de Fabrikant) het gebruik ervan uitbreiden naar andere functies, volgens de limieten en condities die beschreven zijn in de instructies die het toebehoren zelf vergezellen.

Type gebruiker

Deze machine is bestemd voor gebruik door consumenten, d.w.z. door niet professionele bedieners. Deze machine is bestemd voor een amateurieel gebruik.

Onjuist gebruik

Eender welk ander gebruik, dat afwijkt van wat hierboven beschreven is, kan gevaarlijk zijn en schade berokkenen aan personen en/of zaken.

De volgende situaties behoren tot het onjuist gebruik (bijvoorbeeld, maar niet uitsluitend):

- andere personen, kinderen of dieren op de machine of op een oplegger vervoeren;
- gebruik van de machine op onstabiele, gladde, bevroren, stenige of oneffen terreinen; in geval van plassen of moerassen die niet toestaan de consistentie van het terrein in te schatten;
- de snij-inrichting aanschakelen op zones zonder gras.
- gebruik van de machine voor het verzamelen van bladeren of afval;

Het onjuist gebruik brengt verval van zowel de garantie als de aansprakelijkheid van de fabrikant teweeg waardoor de gebruiker zelf verantwoordelijk is voor schade of letsel die zichzelf of anderen oplopen.

2.2 IDENTIFICATIELABEL EN ONDERDELEN VAN DE MACHINE (zie afbeeldingen op pag. ii)

1. Geluidsniveau
2. CE-overeenstemmingskenteken
3. Bouwjaar
4. Vermogen en bedrijfstoerental van de motor
5. Machinetype
6. Serienummer
7. Massa van de machine met lege tank in kg
8. Naam en adres van de fabrikant
9. Type overbrenging (indien aangeduid)
10. Artikelcode

Het voorbeeld van de verklaring van overeenstemming bevindt zich op de voorlaatste pagina van de handleiding.



/---/---/---/---/---/---/---/---/

Vul hier het serienummer van de machine in (6)

Onmiddellijk na de aankoop van de machine, worden de identificatienummers (3 – 5 – 6) in de hertoe bestemde ruimten op de laatste pagina van de handleiding genoteerd.

De machine bestaat uit een serie hoofdcomponenten die de volgende werking hebben:

11. **Snijgroep:** dit is de carter die de draaiende snij-inrichtingen omvat.
12. **Snij-inrichtingen:** dit zijn de elementen die ervoor dienen om het gras te maaien; de windvleugels die aan de uiteinden zitten bevorderen de afvoer van het gemaaid gras naar het uitwerpkanaal.
13. **Uitwerpkanaal:** dit is het verbindingselement tussen het maaidek en de opvangzak.
14. **Opvangzak:** dient niet alleen om het gemaaid gras op te vangen, maar vormt bovendien een veiligheidselement, daar het voorkomt dat eventuele voorwerpen, die door de snij-inrichtingen meegenomen worden, ver van de machine weg kunnen schieten.
15. **Zijdellingse aflatdeflector (indien voorzien):** deze vermijdt dat eventuele voorwerpen die door de snij-inrichtingen opgevangen werden, ver van de machine afgeschoten worden.
16. **Motor:** brengt de beweging naar zowel de snij-inrichtingen als de wiel aandrijving over; de kenmerken en gebruiksvorschriften van de motor staan in een specifieke handleiding aangegeven.

17. **Batterij:** levert de energie om de motor te kunnen starten; de kenmerken en gebruiksvorschriften staan in een specifieke handleiding aangegeven.
18. **Bestuurdersplaats:** dit is de werkplaats van de bestuurder, uitgerust met een sensor die de aanwezigheid van de bestuurder waarneemt met het oog op de werking van de beveiligingssystemen.
19. **Waarschuwings- en veiligheidlabels:** herinneren aan de belangrijkste bepalingen om veilig te werken.

2.3 VEILIGHEIDSVORSCHRIFTEN

Uw grasmaaier moet voorzichtig gebruikt worden. Om daaraan herinnerd te worden bevinden zich op de machine een aantal stickers die door middel van afbeeldingen op de belangrijkste voorzorgsmaatregelen wijzen. Deze afbeeldingen worden als een aanvullend deel van de machine beschouwd. Als een sticker loslaat of onleesbaar wordt, dient er contact met de leverancier te worden opgenomen voor vervanging. Hun betekenis is hieronder weergegeven.

31. **Let op:** Lees de aanwijzingen alvorens de machine te gebruiken.
32. **Let op:** haal de sleutel uit het contact en lees de instructies alvorens elke willekeurige onderhouds- of reparatie-ingreep uit te voeren.
33. **Gevaar! Wegschietende voorwerpen:** Houd personen op een afstand.
34. **Gevaar! Omkantelen van de machine:** Gebruik deze machine niet op hellingen van meer dan 10°.
35. **Gevaar! Verminking:** Zorg ervoor dat kinderen op een afstand van de machine blijven als de motor aanstaat.
36. **Gevaar voor snijwonden:** Bewegende snij-inrichtingen. Steek uw handen of voeten niet in de holte van de snij-inrichtingen.

OPMERKING *De afbeeldingen die overeenstemmen met de teksten van hoofdstuk 3 en daarop volgende bevinden zich op de pagina's iii en daaropvolgende van deze handleiding.*

3. HET UITPAKKEN EN MONTEREN

Om vervoers- en opslagredenen worden sommige onderdelen van machine niet direct in de fabriek gemonteerd. Zij dienen na het uitpakken gemonteerd te worden aan de hand van de volgende instructies.

BELANGRIJK *De machine wordt zonder motorolie en benzine geleverd. Voordat de motor in werking wordt gesteld dient er dan ook olie en*

benzine bijgevuld te worden aan de hand van de voorschriften die in het instructieboekje van de motor staan aangegeven.

⚠ LET OP! *De machine moet op een vlakke en solide ondergrond uitgepakt en gemonteerd worden, met voldoende bewegingsruimte voor de machine en de verpakking, en steeds met gebruik van geschikte werktuigen.*

3.1 HET UITPAKKEN

Bij het verwijderen van de verpakking dient erop gelet te worden dat de losse onderdelen en de uitrustingen niet zoekraken. Zorg er voor de snijgroep niet te beschadigen op het moment dat de machine van de pallet wordt afgereden.

De standaard-verpakking bevat:

- de machine zelf;
- de bedekking van het dashboard;
- de mof van de kolom van het stuur;
- het stuurwiel;
- de stoel;
- verlengsnoer van de bedienhendel snijinrichting;
- de componenten van de opvangzak;
- het onderste deel van de achterste plaat;
- de onderdelen voor het toebehoren “mulching” (indien voorzien);
- zijdelingse aflaatbeveiliging (indien voorzien)
- de uitrustingen die gebruikt moeten worden om de montage van de verschillende onderdelen van de machine te vervolledigen (in afzonderlijke enveloppen voor de verschillende doeleindes);
 - een batterijlader (indien voorzien)
 - 2 contactsleutels,
 - een reservebougie van 10 A, te bewaren voor toekomstige behoeften.
 - de Gebruikershandleiding en de documenten van de machine.

OPMERKING *Zet de snijgroep in de hoogste stand om beschadiging ervan te voorkomen en let zeer goed op als de machine van de pallet wordt afgereden.*

Hydrostatische aandrijving

- – Om de machine makkelijker van de pallet te halen en te verplaatsen, verplaatst men de hendel voor het loskoppelen van de achterste transmissie in pos. «B» (zie 4.23).

De verpakking moet volgens de plaatselijk geldende bepalingen worden afgevoerd.

3.2 MONTAGE VAN DE ACHTERSTE PLAAT (Afb. 3.1)

- Gebruik de uitrusting die gekenmerkt is met een “A”.
Bevestig de twee plaatjes (1) aan de twee steunstaven (2) en (3), zoals aangegeven op de afbeelding.
Bevestig de twee staven (2) en (3) aan de steunen van het frame, met de schroeven (4); zorg er hierbij voor dat de rechtse en linkse positie gerespecteerd worden.
Monteer het onderste deel (5) van de achterste plaat en bevestig het aan de onderste staven met de schroeven (6) zonder deze volledig vast te draaien.

Hydrostatische aandrijving

- – Verzeker u ervan dat de ontgrendelendel (7) correct in de groef van de achterste plaat geplaatst is en dat deze vrij kan glijden.

Draai de schroeven (6) stevig vast.

3.3 MONTAGE VAN HET DASHBOARD EN VAN HET STUURWIEL (Afb. 3.2)

- Gebruik de uitrusting die gekenmerkt is met een “B”.
Plaats de machine op een vlakke ondergrond en zorg er voor dat de voorwielen uitgelijnd zijn.
Monteer de mof (3) op de kolom (2), met de stift (1) correct in de zitting op de mof.
Steek het verlengstuk van de kolom (3a) in de opening op de mof (3).
Monteer de bedekking van het dashboard (5) en let erop dat alle haakjes correct in hun plaats klikken.
Monteer het stuurwiel (6) op de mof (3) met de spaken naar de stoel gericht.
Bevestig het stuur met de bijgeleverde schroeven (7a/b/c) in de aangegeven volgorde.
Plaats de bedekking van het stuurwiel (8) door de drie haakjes in hun plaats te laten klikken.

3.4 BEVESTIGEN VAN DE STOEL (Afb. 3.3)

- Gebruik de uitrusting die gekenmerkt is met een “C”.
Monteer de stoel (1) op de plaat (2) met behulp van de schroeven (3a/b/c).

3.5 MONTAGE VAN HET VERLENSNOER VAN DE BEDIENHENDEL INSCHAKELING SNIJ-INRICHTING (Afb. 3.4)

- Gebruik de uitrusting die gekenmerkt is met een "C". Schroef de knop (1) vast op het verlengstuk (2), en schroef vervolgens het verlengstuk (2) vast op het uiteinde van de hendel (3).

3.6 VERBINDING VAN DE BATTERIJ (Afb. 3.5)

De batterij (1) bevindt zich onder de stoel, en wordt bereikt door het deksel (2) te verwijderen. Verbind de connector van de batterij (3) aan de connector van de machine (4) en plaats de kabel (5) zodat deze in zijn zitting vast blijft zitten (7).

Laad de batterij op aan de hand van de connector (6), volgens de aanwijzingen van de handleiding (zie 6.2.3), en plaats vervolgens het deksel weer op zijn plaats (2).

3.7 MONTAGE VAN DE OPVANGZAK (Afb. 3.6)

- Gebruik de uitrusting die gekenmerkt is met een "D". Monteer de opvangzak volgens de in de afbeelding aangegeven sequenties.

3.8 MONTAGE VAN HET TOEBEHOREN VOOR "MULCHING" (indien voorzien) (Afb. 3.7)

- **Gebruik de uitrusting die gekenmerkt is met een "E".** Monteer de steel (1) op de deflectordop (2) door middel van de pin (3), en duw hem vervolgens goed aan met behulp van een hamer. Steek een uiteinde van de veer (4) in de opening van de deflectordop (2) en bevestig deze door de pin (5) in de zitting (6) van de deflectordop (2) te steken.

Steek het andere uiteinde van de veer (4) in het breedste deel van de haak (7).

Haak het smalste deel van de haak (7) vast aan de opening van de steel (1), met behulp van een schroevendraaier.

4. BEDIENINGSELEMENTEN

4.1 STUURWIEL (Afb. 4.1 n.1)

Hiermee kunnen de voorwielen bestuurd worden.

4.2 HANDREM (Afb. 4.1 n.2)

De handrem voorkomt dat de machine gaat rijden na het parkeren. De hendel heeft twee standen:

«A» = Rem uitgeschakeld
«B» = Rem ingeschakeld

- Om de handrem in te schakelen dient het pedaal (4.11 ofwel 4.21) volledig te worden ingetrapt en de hendel in stand «B» gezet te worden; als de voet van het pedaal gehaald wordt blijft het in deze lage stand staan.
- Om de handrem weer uit te schakelen dient het pedaal (4.11 ofwel 4.21) weer te worden ingetrapt, waarna de hendel automatisch terug komt in stand «A».

4.3 COMMANDO VOOR INSCHAKELING EN REM VAN DE SNIJ-INRICHTINGEN (Afb. 4.1 n.3)

Deze hendel heeft twee standen die op de sticker staan aangegeven:

 Positie «A» = Snij-inrichtingen uitgeschakeld

 Positie «B» = Snij-inrichtingen ingeschakeld

BELANGRIJK *De hendel moet zachtjes ingeschakeld worden, zonder bruske bewegingen.*

- Het inschakelen van de messen zonder het in acht nemen van de voorgeschreven veiligheidsmaatregelen veroorzaakt het afslaan van de motor die niet meer kan worden aanzet (zie 5.2).
- Door de snij-inrichtingen uit te schakelen (Stand «A») wordt er tegelijkertijd een rem in werking gezet die binnen de vijf seconden het draaien van de messen stopt.

4.4 REGELAAR MAAIHOOGTE (Afb. 4.1 n.4)

Deze hendel heeft verschillende standen en staat toe verschillende maaihoogtes in te stellen.

- Om van de ene positie naar de andere over te gaan, moet u de hendel zijdelings verplaatsen en hem in één van de stopstanden zetten.

4.5 CONTACTSLOT (Afb. 4.1 n.5)

Het contactslot heeft drie verschillende standen:

- «STOP» alles is uitgeschakeld;
- I «DRAAIEN» alle diensten zijn ingeschakeld;
- ⊖ «START» schakelt de startmotor aan.

- Zodra vanuit de «START» stand de sleutel losgelaten wordt, komt deze vanzelf weer in de «DRAAIEN» stand terug.

4.6 GASHENDEL (Afb. 4.1 n.6)

Hiermee kan het toerental van de motor bepaald worden. De diverse standen staan als volgt aangegeven op de sticker:

- ⏏ «STARTER» (indien voorzien) koud starten
- 🐢 «LANGZAAM» minimaal toerental van de motor
- 🐇 «SNEL» maximaal toerental van de motor

- De «STARTER» (indien voorzien) stand veroorzaakt een verrijking van het mengsel en dient alleen te worden gebruikt bij de start met een koude motor, uitsluitend voor zolang dit strikt nodig is.
- Tijdens het rijden dient er een stand tussen «LANGZAAM» en «SNEL» gekozen te worden.
- Zet de gashendel tijdens het maaien in de «SNEL» stand.

4.7 PEDDAAL TOELATING SNIJDEN BIJ ACHTERUITVERSNELLING (Afb. 4.1 n. 7)

Houd het pedaal ingedrukt om achteruit te rijden met de snij-inrichtingen ingeschakeld, zonder dat de motor stopt.

Mechanische aandrijving

4.11 KOPPELINGS-/REMPEDAAL (afb. 4.2 n.11)

Dit pedaal heeft een dubbele functie: bij

het intrappen van het eerste gedeelte dient het pedaal als koppelingspedaal waarbij de wielaandrijving in- of uitgeschakeld wordt en het tweede deel dient als rem, die op de achterwielen inwerkt.

BELANGRIJK *U moet bijzonder goed op letten dat u tijdens de koppelingsfase niet te lang aarzelt om oververhitting en, als gevolg daarvan, beschadiging van de overbrengingsriem te vermijden.*

OPMERKING *Tijdens het rijden is het verstandig uw voet niet op dit pedaal te laten rusten.*

4.12 VERSNELLINGSPOOK (Afb. 4.2 n.12)

Deze pook heeft zes standen die overeenstemmen met de vier versnellingen vooruit, de stand om de versnelling in zijn vrij te zetten «N» en de achteruitrijversnelling «R». Om van de ene versnelling naar de andere te schakelen moet u het pedaal (4.11) half intrappen en de pook overeenkomstig de gegevens die op het plaatje staan in de gewenste versnelling zetten.

⚠ LET OP! *Het inschakelen van de versnelling dient uitgevoerd te worden bij stilstaande machine.*

⚠ LET OP! *Het inschakelen van de achteruitversnelling dient uitgevoerd te worden als de machine stilstaat*

Hydrostatische aandrijving

4.21 REMPEDAAL (Afb. 4.3 n.21)

Dit pedaal stelt de rem van de achterwielen in werking.

4.22 TREKPEDAAL (Afb. 4.3 n.22)

Dit pedaal stelt het aandrijfsysteem voor de wielen in werking en regelt de snelheid van de machine, zowel bij het voor- als bij het achteruit rijden.

- Om de machine vooruit te laten rijden dient het pedaal met de punt van de voet in richting «F» gedruwd te worden; hoe meer druk er op het pedaal wordt uitgevoerd, hoe hoger de snelheid van de machine.
- De achteruitversnelling wordt in werking gesteld door met de hak op het pedaal in richting «R» te drukken.

- Als het pedaal wordt losgelaten komt het automatisch weer in de vrije stand «N» terug.

⚠ LET OP! *Het inschakelen van de achteruitversnelling dient uitgevoerd te worden als de machine stilstaat.*

OPMERKING *Als het koppelingspedaal zowel bij het voor- als het achteruitrijden bediend wordt met een ingeschakelde handrem (4.2) slaat de motor af.*

4.23 ONTGREDELING VAN DE HYDROSTATISCHE AANDRIJVING (Afb. 4.3 n.23)

Deze hendel heeft twee standen die op de desbetreffende sticker staan aangegeven:

- «A» = Aandrijving ingeschakeld: voor alle gebruikscondities, tijdens het rijden en het maaien;
- «B» = Aandrijving ontgrendeld: vermindert aanzienlijk de kracht die nodig is om de machine, met de motor uitgeschakeld, met de hand te verplaatsen.

BELANGRIJK *Teneinde te voorkomen dat de aandrijffunit beschadigd wordt, mag deze operatie alleen worden uitgevoerd met een stilstaande motor, met de pedaal (4.22) in de stand «N».*

5. GEBRUIKSVOORSCHRIFTEN

5.1 VEILIGHEIDSADVIEZEN

⚠ LET OP! *Indien het gebruik overwegend op hellende terreinen voorzien is (nooit meer dan 10°), dient men aandachtig de voorschriften te lezen om veilig te werken (zie 5.5).*

BELANGRIJK *BELANGRIJK* Alle verwijzingen met betrekking tot de bedieningsposities worden weergegeven in hoofdstuk 4.

5.2 FUNCTIES VAN DE VEILIGHEIDSMCHANISMEN

De veiligheidsmechanismen hebben twee functies:

- ze voorkomen de start van de motor als de veiligheidsmaatregelen niet in acht zijn genomen;
- ze stoppen de motor als er ook maar een enkel veiligheidsconditie wegvalt.

a) Om de motor te starten is het in ieder geval nodig dat:

- de koppeling in de “vrije” stand staat;
- de snij-inrichtingen uitgeschakeld zijn;
- de bediener de machine zit.

b) De motor stopt wanneer:

- de bediener de stoel verlaat;
- de opvangzak wordt opgetild met de snij-inrichtingen ingeschakeld;
- de snij-inrichting wordt ingeschakeld zonder dat eerst de opvangzak aangebracht werd;
- de handrem wordt ingeschakeld zonder de snij-inrichting te hebben uitgeschakeld.
- de pedaal van de aandrijving (zie 4.22) wordt gebruikt met ingeschakelde parkeerrem.

5.3 UIT TE VOEREN WERKZAAMHEDEN VOOR DE INGEBRUIKNAME

Alvorens te beginnen met werken dienen er enkele controles en handelingen uitgevoerd te worden om er zeker van te zijn dat het werk op de meest nuttige en veilige manier zal verlopen.

5.3.1 De stoel afstellen (Afb. 5.1)

Om de positie van de stoel af te stellen schroeft u de vier stelschroeven (1) wat los en laat u de stoel langs de steungaten schuiven.

Wanneer de stoel op de juiste hoogte staat, zet u de vier stelschroeven (1) stevig aan.

5.3.2 Bandenspanning (Afb. 5.2)

Een juiste bandenspanning is noodzakelijk om de snijgroep geheel evenredig boven het grasoppervlak te krijgen, zodat u een mooi maai-beeld krijgt.

Schroef de beschermdopjes los en sluit de kleppen aan op een persluchttoevoer voorzien van een drukmeter en regel de druk op de aangegeven waarden.

5.3.3 Olie en benzine bijvullen

OPMERKING *Het type van olie en benzine dat gebruikt moet worden is aangegeven in de handleiding van de motor.*

Om toegang te verkrijgen tot het peilstaafje, moet men de zetel achteruit kantelen en het deksel eronder verwijderen.

Het oliepeil moet zich tussen de MIN. en de MAX. inkeping van de peilstok bevinden. (Afb. 5.3)

Het bijvullen van de brandstof dient uitgevoerd te worden met behulp van een trechter. Let daarbij op de tank niet te vol te vullen. (Afb. 5.4)

⚠ GEVAAR! *Het bijvullen dient altijd te gebeuren met de motor uit. Doe dit in de open lucht of in een goed geventileerde ruimte. Denk er altijd aan dat benzinedampen brandbaar zijn! GEEN OPEN VUUR IN DE BUURT VAN DE TANK BRENGEN OM DE INHOUD TE CONTROLEREN EN NIET ROKEN TIJDENS HET BIJVULLEN.*

BELANGRIJK *Vermijden benzine op de plastic gedeelten te gieten zodanig dat ze niet beschadigd worden; bij toevallige lekken onmiddellijk spoelen met water. De garantie dekt geen schade aan de plastic onderdelen van de carrosserie of de motor, veroorzaakt door benzine.*

5.3.4 Voorbereiding van de machine en montage van de beveiligingen aan de uitgang (opvangzak of zijdelingse aflaatdeflector)

OPMERKING *Deze machine staat toe het gazon in verschillende werkwijzen te maaien, in functie van de gemonteerde toebehoren. De hier vermeldde accessoires kunnen deel uitmaken van de oorspronkelijke uitrusting of kunnen nadien aangekocht worden. Vooraleer het werk aan te vangen, dient men de machine voor te bereiden in functie van de wijze waarop men het gazon wil maaien.
U MAG DIT ENKEL DOEN ALS DE MOTOR UITGESCHAKELD IS.*

⚠ LET OP! *Gebruik de machine nooit zonder deze beveiligingen!*

- **Vorbereiding voor het maaien en opvangen van het gras in de opvangzak (Afb. 5.5)**

Bevestig de opvangzak (1), door de twee verbindingen (2) in de openingen van de twee steunen (3) te steken.

- **Vorbereiding voor het maaien en fijnmaken van het gras (functie “mulching”) (Afb. 5.7)**

Verzeker u ervan dat de binnenkant van de snijgroep voldoende schoon is en vrij van gras- en modderincrustaties die het invoegen van de deflector dop voor “mulching” moeilijk zou kunnen maken.

Breng de snijgroep naar de hoogste positie, plaats het toebehoren voor “mulching” (1) vanuit de aflaatopening en duw het goed in het uitwerpkanaal tot het vastzit.

Haak de twee elastische trekkers (2) vast aan

de openingen die aanwezig zijn op de zijkanten van het ejectie-kanaal (3).

Plaats vervolgens de opvangzak volgens de aanwijzingen hierboven.

- **Vorbereiding voor het maaien en uitlaat van het gras aan de zijkant (Afb. 5.8)**

Hef de veiligheidshendel (1) en het zijdelingse aflaatbeveiliging (2) op. Haak de zijdelingse aflaatdeflector (3) vast en breng de beveiliging (2) omlaag, verzeker u ervan dat het goed aan de uiteindes (3a) van de deflector vastgehaakt blijft.

De correcte montage van de zijdelingse aflaatdeflector kan afgelezen worden uit de uitlegging van de twee pijltjes (4).

Plaats vervolgens de opvangzak volgens de aanwijzingen hierboven.

5.3.5 Controle van de veiligheid en de doeltreffendheid van de machine

1. Controleer of de beveiligingen werken zoals aangegeven (zie 5.2).
2. Controleer of de rem correct werkt.
3. Begin niet te maaien indien de snij-inrichtingen trillen of men twijfels heeft omtrent de scherpe staat van de messen; denk er altijd aan dat:
 - Een botte snij-inrichting rukt het gras uit een veroorzaakt de vergeling van het gazon.
 - Een snij-inrichting die niet goed vastzit gaat op abnormale wijze trillen en is een potentiële gevaarbron.

⚠ LET OP! *Gebruik de machine niet indien men niet zeker is van de doeltreffendheid en veiligheid en contacteer de Verkoper voor de nodige controles of reparaties.*

5.4 GEBRUIK VAN DE MACHINE

5.4.1 Het starten

Om de motor te starten (Afb. 5.9):

- het kraantje van de benzine (1) openen (indien voorzien) dat toegankelijk is vanuit de holte van het linkse achterwiel;
- de koppeling in de vrije stand (“N”) zetten (zie 4.12 ofwel 4.22);
- door de snij-inrichtingen uit te schakelen (zie 4.3);
- schakel de handrem in als u zich op een hellend terrein bevindt;
- bij koud opstarten, dient men de starter (zie 4.6) aan te schakelen;
- als de motor reeds warmgedraaid is of zonder starter, is het voldoende de hendel tussen

«LANGZAAM» en «SNEL» te zetten;

- steek de sleutel in het contactslot en draai deze in de «DRAAIEN» stand om het elektrische circuit in werking te stellen, draai de sleutel daarna in de «START» stand om de motor te starten;
- laat de sleutel los zodra de motor gestart is.

Breng de versnellingshendel na enkele seconden werking naar de stand «SNEL» en vervolgens op «LANGZAAM».

BELANGRIJK *De choke (indien voorzien) dient uitgeschakeld te worden zodra de motor regelmatig draait; het gebruik van de choke bij een warmgedraaide motor kan de bougie bevullen en een onregelmatige werking van de motor veroorzaken.*

OPMERKING *Als er moeilijkheden zijn bij het starten, blijf dan niet te lang aanhouden om de accu niet uit te putten en de motor niet te verzui- pen. Draai de sleutel weer in de «STOP» stand, wacht enkele seconden en probeer opnieuw te starten. Indien het probleem voortduurt, raadpleeg dan hoofdstuk «7» van deze handleiding en de handleiding van de motor.*

BELANGRIJK *Denk er altijd aan dat de beveiligingssyste- men het starten van de motor beletten wanneer de veiligheidsvoorschriften niet in acht worden genomen (zie 5.2). Nadat in de bovenstaande gevallen het belet tot starten is hersteld, dient de sleutel in de «STOP» stand gedraaid te worden voordat de motor opnieuw gestart kan worden.*

5.4.2 Vooruit rijden en verplaatsingen

Tijdens het vervoer:

- de snij-inrichtingen uitschakelen;
- de snijgroep in de hoogste stand (stand «7») zetten;
- de gashendel in een tussenstand zetten tussen «LANGZAAM» en «SNEL».

Mechanische aandrijving

- Trap het pedaal zo ver mogelijk in (zie 4.11) en zet de versnellingshendel in de stand voor de 1ste versnelling (zie 4.12)
- Houd het pedaal ingetrapt om zo de handrem uit te schakelen; laat het pedaal langzaam opkomen zodat het pedaal van de «remfunctie» naar de «koppelingsfunctie» overgaat, waarbij de achterwielen in werking gesteld worden (zie 4.11).

LET OP! *U dient het pedaal geleidelijk op te laten komen om te beletten dat de machine, door een te bruske start, begint te steigeren en u de macht over het stuur kwijtraakt.*

Zorg dat u geleidelijk de gewenste snelheid bereikt door de gashendel en de versnellingspook te bedienen; om van de ene versnelling naar de andere over te gaan dient u de koppeling te bedienen door het pedaal half in te trappen (zie 4.11).

BELANGRIJK *Het inschakelen van de versnelling dient uitgevoerd te worden bij stilstaande machine.*

Hydrostatische aandrijving

- Schakel de handrem uit en laat het rempedaal opkomen (zie 4.21).
- Trap het pedaal van de aandrijving (zie 4.22) in de richting «F» totdat de gewenste snelheid bereikt is door een lichte druk op het pedaal uit te voeren en de gashendel te bedienen.

LET OP! *Het inschakelen van de koppeling dient uitgevoerd te worden zoals reeds eerder beschreven is (zie 4.22) om te voorkomen dat de machine door een te bruske bediening kan gaan steigeren en u de macht over het stuur verliest, vooral op hellingen.*

5.4.3 Remmen

Mechanische aandrijving

- Om te remmen, druk de pedaal helemaal in (zie 4.11), na eerst de snelheid met behulp van de versnellingshendel verminderd te hebben, om het remsysteem niet nutteloos te overbelasten.

Hydrostatische aandrijving

- Neem eerst snelheid af door het aantal toeren van de motor te verminderen en trap daarna op het rempedaal (zie 4.21) om nog meer snelheid af te nemen totdat de machine stilstaat.
- Een waarneembare vermindering van de

snelheid kan reeds worden verkregen door het koppelingspedaal los te laten.

5.4.4 Achteruit rijden

BELANGRIJK *Het inschakelen van de achteruitversnelling dient altijd bij stilstand te gebeuren.*

BELANGRIJK *Om achteruit te kunnen rijden met de snij-inrichtingen ingeschakeld, moet men het pedaal voor toelating (zie 4.7) ingedrukt houden om te vermijden dat de motor stilvalt.*

Mechanische aandrijving

- Trap het pedaal in totdat de machine stilstaat, schakel de achteruit in door de versnellingspook opzij te duwen en in de «R» (zie 4.12) stand te zetten. Laat het pedaal geleidelijk opkomen om de koppeling in te schakelen en begin met de achteruitrijdmanoeuvre.

Hydrostatische aandrijving

- Stop de machine en schakel de achteruitversnelling in door op het koppelingspedaal in de richting «R» te duwen (zie 4.22).

5.4.5 Het gras maaien

Beginnen met maaien:

- zet de gashendel in de «SNEL» stand;
- zet de snijgroep in de hoogste stand;
- laat de motor gedurende enkele minuten opwarmen alvorens de snij-inrichtingen in te schakelen;
- schakel de snij-inrichtingen alleen in (zie 4.3) op een laag grasveld en niet op grond met grind of te hoog gras.

BELANGRIJK *Indien de snij-inrichtingen ingeschakeld worden op te hoog gras, zou de motor een plotse daling van het toerental kunnen vertonen en in sommige gevallen zou dit kunnen leiden tot stilvallen, of de koppeling zou kunnen verslijten.*

- begin heel langzaam en voorzichtig te rijden op de grasgrond, zoals reeds eerder beschreven is;
- stel de juiste rijsnelheid en maaihoogte in (zie 4.4) afhankelijk aan de toestand van het gazon (lengte, dichtheid en vochtigheid van

het gras).

Mechanische aandrijving

- – Hoog, dicht en nat gras: 1e versnelling
- – Laag gras droge gazon: 2e 3e versnelling

OPMERKING *De vierde versnelling is enkel voorzien als versnelling voor vlakke transfeer.*

Hydrostatische aandrijving

- De snelheid wordt geleidelijk en progressief aan de condities van het gazon aangepast door de pedaal voor de regeling van de snelheid overeenstemmend in te drukken.

⚠ LET OP! *Bij het maaien van hellingen dient de rijsnelheid verminderd te worden om de veiligheidscondities te garanderen (zie 1A-C7-8-9).*

Het is in ieder geval verstandig om, elke keer als er een afname in het aantal toeren van de motor wordt waargenomen, de snelheid te vertragen, denk eraan dat er nooit een mooi maaibeeld verkregen wordt als de rijsnelheid te hoog is ten opzichte van de hoeveelheid gras.

Ontkoppel de snij-inrichtingen en zet de snijgroep in de hoogste stand als er over een obstakel heen moet worden gereden.

5.4.6 De opvangzak ledigen (Afb. 5.10)

OPMERKING *Het legen van de opvangzak kan alléén worden uitgevoerd als de messen uitgeschakeld zijn; is dit niet het geval dan slaat de motor af.*

De opvangzak is volledig gevuld wanneer het afgesneden gras op het gazon blijft liggen. Indien men verder blijft maaien wanneer de opvangzak vol is, kan het uitwerpkanaal verstopt geraken. Om de opvangzak te ledigen moet men:

- door de snij-inrichtingen uit te schakelen (zie 4.3);
- snelheid afnemen;
- de koppeling in de vrije stand zetten (N) (zie 4.12 – Mechanische aandrijving – ofwel 4.22 – Hydrostatische aandrijving) en stoppen met rijden;
- de handrem inschakelen op hellingen;
- neem het achterste handvat (1) vast en kiep de opvangzak om voor deze legen;

5.4.7 Het legen van het uitwerpkanaal

In geval van hoog en nat gras gecombineerd met een te hoge snelheid kan er zich een verstopping van het uitwerpkanaal voordoen. Handel dan als volgt:

- de machine laten stoppen, de snij-inrichtingen uitschakelen en de motor afzetten;
- verwijder de opvangzak
- het opgehoopte gras bij de uitmonding van het uitwerpkanaal verwijderen.

⚠ LET OP! *Deze handeling dient altijd te worden uitgevoerd met een uitgeschakelde motor.*

5.4.8 Na het maaien

Ontkoppel de snij-inrichtingen na het maaien en laat de motor in toeren afnemen. Op de terugweg dient de snijgroep in de hoogste stand te staan.

5.4.9 Na het werk

Breng de machine tot stilstand, zet de gashendel in de «LANGZAAM» stand en schakel de motor uit door de sleutel in de «STOP» stand te draaien.

Als de motor is uitgeschakeld, sluit de benzinekraan (1) (indien voorzien). (Afb. 5.11)

⚠ LET OP! *Om een ontploffing in de knalpot te vermijden dient u de gashendel, 20 seconden voordat u de motor afzet, in de «LANGZAAM» stand zetten.*

BELANGRIJK *Om de lading van de accu in stand te houden, wordt de sleutel niet in de stand «DRAAIEN» gelaten wanneer de motor niet aanstaat.*

5.4.10 De machine reinigen

Maak, na elk gebruik, de buitenkant van de machine schoon, leeg de opvangzak en klop deze goed uit om alle gras- en aarderesten te verwijderen.

Reinig de delen in kunststof van de machine met een vochtige spons en een schoonmaakmiddel. Let er op dat de motor, de elektrische onderdelen en de elektronische kaart onder de zitplaats niet nat worden.

BELANGRIJK *Gebruik in geen geval hogedrukreinigers of bijtende middelen voor het reinigen van de carrosserie en de motor!*

⚠ LET OP! *Op de bovenkant van de snijgroep mogen zich geen afval en droge*

grasresten ophopen om de doeltreffendheid en de veiligheid van de machine op maximaal niveau te houden.

Na ieder gebruik, de snijgroep zorgvuldig schoonmaken om alle grasresten en afval te verwijderen.

⚠ LET OP! *Draag tijdens het schoonmaken van de snijgroep een beschermbril en verwijder mensen en dieren uit het omliggende gebied.*

a) Het reinigen van de binnenkant van de snijgroep en het uitwerpkanaal dient, onder de volgende condities, op een harde ondergrond te gebeuren:

- bereid de machine voor in functie van de werkwijze waarmee ze de laatste keer gebruikt werd (zie 5.3.4);
- Sluit een waterslang eerst op de speciale fitting (1) aan en laat water lopen (Afb. 5.12);
- op de bestuurdersstoel gaan zitten;
- de snijgroep helemaal omlaag zetten;
- de motor starten en de aandrijving in vrije stand houden;
- de snij-inrichtingen inschakelen en enkele minuten laten draaien.

Verwijder de opvangzak, de zijdelingse aflatdeflector of het toebehoren “mulching” (indien aanwezig), spoel deze af en herplaats ze om een snelle droging te bevorderen.

b) Voor de reiniging van de bovenkant van de snijgroep:

- de snijgroep helemaal omlaag zetten (stand «1»);
- met een straal perslucht door de openingen van de beschermingen rechts en links blazen (Afb. 5.13).

5.4.11 De machine opbergen en geruime tijd niet gebruiken

Als er verwacht wordt de machine voor geruime tijd niet te gebruiken (meer dan 1 maand), moeten de kabels van de accu losgekoppeld worden, waarbij de aanwijzingen in de handleiding van de motor in acht genomen moeten worden.

(Afb. 5.14) Sluit de brandstofkraan (1). Verwijder de slangklep (2) met een tang, koppel de pijp van de brandstof los (3) en ledig de tank en vang alle brandstof op in een geschikte houder.

Open de kraan (1) en start de motor; laat de motor in bedrijf tot hij stopt omdat er geen brandstof meer in de pijpen en in de carburator aanwezig

is.
Verbind de slang (3) weer en let er hierbij op de slangklem (2) goed aan te brengen.
Berg de machine op in een droge ruimte, beschut tegen alle weersomstandigheden en dek ze, indien mogelijk, toe met een zeil (zie 8.3).

BELANGRIJK *De accu dient opgeborgen te worden op een koele, droge plaats. De accu altijd terug opladen vóór iedere lange periode van inactiviteit (langer dan 1 maand) en terug opladen vooraleer de activiteit te hervatten (zie 6.2.3).*
Controleer, voordat er opnieuw met de machine gewerkt wordt, of er uit de slang, de benzinekraan en de carburateur geen benzine lekt.

5.5 GEBRUIK OP HELLINGEN (Afb. 5.15)

De aangegeven limieten in acht nemen (max 10° - 17%).

⚠ LET OP! *Op hellingen dient het rijden zeer zorgvuldig te gebeuren om het steigeren van de machine te voorkomen. Vertraag de snelheid bij het beginnen van een helling, vooral bij het afdalen.*

⚠ GEVAAR! *Gebruik de achteruitversnelling nooit om snelheid te minderen; dit kan de macht over het stuur doen verliezen, vooral op gladde terreinen.*

Mechanische aandrijving

⚠ GEVAAR! *Rijd nooit een helling af met de versnelling of de koppeling in de vrije stand! Schakel altijd een lage versnelling in voordat u de machine onbeheerd achterlaat.*

Hydrostatische aandrijving

Het afdalen van een helling kan uitgevoerd worden zonder het koppelpedaal te bedienen (zie 4.22) om zoveel mogelijk gebruik te maken van het remeffect van de hydrostatische aandrijving als de koppeling niet is ingeschakeld.

5.6 TIPS OM ALTIJD EEN MOOI GAZON TE HEBBEN

1. Voor een mooi, groen en zacht gazon is het nodig dat het gras regelmatig en op de juiste manier gemaaid wordt. Het gazon kan van verschillende soorten gras zijn. Bij regel-

matige maaibeurten, groeit het gras sneller, waardoor meer wortelgroei ontstaat en een mooi dicht gazon bekomen wordt; indien minder vaak gemaaid wordt, wordt ook de groei van hoog en wild gras bevorderd (klaver, margrietten, enz.)

2. Het is beter het gras te maaien als het gazon goed droog is.
3. De snij-inrichtingen dienen geen gebreken te vertonen en goed scherp te zijn, zodat het gras op de juiste manier wordt afgesneden zonder uitgerukt te worden. Dit kan namelijk tot vergeling van de punten leiden.
4. De motor dient op volle toeren te draaien om zowel het gras op de juiste manier af te snijden als een goede afvoer van het gras naar het uitwerpkanaal te verkrijgen.
5. De maaifrequentie wordt bepaald aan de hand van de groei van het gras, waarbij vermeden moet worden dat het gras te hoog wordt.
6. In de warmste en droogste tijden van het jaar is het beter om het gras iets hoger te laten worden zodat het gazon niet uitdroogt.
7. De optimale hoogte van het gras van een goed verzorgd gazon bedraagt ongeveer 4-5 cm en met een enkele maaibeurt wordt het best niet meer dan een derde van de volledige lengte gemaaid. Als het gras erg hoog is, raden wij aan om het gazon, met tussenpoos van één dag, in twee keer te maaien, de eerste keer met de snij-inrichtingen in de hoogste stand en smallere grasstroken tegelijk maaiend en de tweede keer met de snij-inrichtingen in de gewenste stand. (Afb. 5.16)
8. Het gazon zal er mooier uitzien als het maaien afwisselend, in de lengte- en in de dwarsrichting uitgevoerd wordt. (Afb. 5.17)
9. Als de afvoer zich telkens verstopt met gras is het beter om de snelheid te vertragen zodat het maaien niet te snel gebeurt ten opzichte van de toestand van het gazon; mocht het probleem aanhouden dan kan het ook zijn dat de snij-inrichtingen niet goed geoleerd zijn of dat het profiel van de vleugels vervormd is.
10. Pas erg goed op bij het maaien langs struiken en boorden. Deze kunnen de stand van de snijgroep ontregelen en de zijkant van de snijgroep en de snij-inrichtingen beschadigen.

6. ONDERHOUD

6.1 VEILIGHEIDSADVIEZEN

⚠ LET OP! *Men dient onmiddellijk de Verkoper of een gespecialiseerd Centrum te contacteren indien men onregelmatigheden aantreft in de werking:*

- van de rem,
- bij het inschakelen en stoppen van de snij-inrichtingen,
- bij de inschakeling van de aandrijving vooruit of achteruit.

6.2 GEWOON ONDERHOUD

Het doel van de tabel is om uw machine een optimale conditie te laten behouden. Hierin staan de voornaamste ingrepen en de tijden waarop ze uitgevoerd moeten worden.

In de vakjes ernaast kunt u de datum of het aantal werkuren noteren wanneer de ingreep is uitgevoerd.

Ingrep		Uren	Uitvoering (Datum of Uren)						
1.	MACHINE								
1.1	Controle koppeling en bijslijpen snij-inrichting ³⁾	25							
1.2	Vervanging snij-inrichtingen ³⁾	100							
1.3	Controle aandrijfriem ³⁾	25							
1.4	Vervanging aandrijfriem ²⁾³⁾	–							
1.5	Controle riem commando snij-inrichtingen ³⁾	25							
1.6	Vervanging riem commando snij-inrichtingen ^{2) 3)}	–							
1.7	Controle en bijstellen rem ³⁾	25							
1.8	Controle en afstelling tractie ³⁾	25							
1.9	Controle koppeling en rem snij-inrichting ³⁾	25							
1.10	Stevigheidscontrole van alle verbindingen	25							
1.11	Algemene smering ⁴⁾	25							
2.	MOTOR ¹⁾								
2.1	Vervanging motorolie	...							
2.2	Controle en schoonmaken luchtfilter	...							
2.3	Vervanging luchtfilter	...							
2.4	Controle benzinefilter	...							
2.5	Vervanging benzinefilter	...							
2.6	Controle en schoonmaken contactpuntjes	...							
2.7	Bougie vervangen	...							

1) Raadpleeg de handleiding van de motor voor de complete lijst en de tussenpozen.

2) Neem contact op met uw verkoper zodra u storingen vermoedt.

3) Handeling die door uw Verkoper of door een gespecialiseerd Centrum moet uitgevoerd worden.

4) De algemene smering van alle bewegende onderdelen moet bovendien, elke keer er verwacht wordt de machine voor geruime tijd niet te gebruiken, uitgevoerd worden.

6.2.1 Motor (Afb. 6.1)

Volg alle aanwijzingen die in het instructieboekje van de motor staan aangegeven. De olie van de motor wordt afgelaten door middel van een daarvoor geschikte spuit (2) (op aanvraag leverbare accessoires), na de vuldop (1) losgedraaid te hebben. Monteer op de spuit (2) een buisje (3) met een geschikte doorsnede en minstens 400 mm lang; duw het buisje (3) stevig in de opening en zuig al de olie uit de motor; houd er rekening mee dat deze handeling meerdere keren moet uitgevoerd worden voor een volledige lediging.

6.2.2 Achteras

Deze bestaan uit een verzegelde eenheid en vragen geen onderhoud.; de eenheid is voorzien van een permanente smering die geen vervanging of aanvulling behoeft.

6.2.3 Batterij (Afb. 6.2)

Het is fundamenteel om de accu zorgvuldig te onderhouden om goede prestatie te garanderen. De accu moet regelmatig opnieuw opgeladen worden met de bijgeleverde batterijlader (indien voorzien).

De accu van uw machine dient steeds volledig te worden opgeladen:

- bij het eerste gebruik na de aankoop van de machine;
- om de 20 starten van de motor;
- vóór elke langere periode waarin de machine niet zal worden gebruikt;
- vóór de machine na een lange periode van stilstand opnieuw in gebruik te nemen.

Lees met aandacht de oplaadprocedures die in de handleiding van de accu staan en volg ze op. Als deze procedures niet in acht worden genomen of als de accu niet wordt opgeladen, kan er zich onherstelbare schade voordoen aan de elementen van de accu.

Een lege accu **moet** zo snel mogelijk opgeladen te worden.

BELANGRIJK *Het opladen dient uitgevoerd te worden met gelijkspanning apparatuur. Andere oplaadsystemen kunnen de accu op een onherstelbare manier beschadigen.*

De machine is uitgerust met een connector (1) voor het opladen, die aangesloten moet worden op de overeenstemmende connector van de speciale acculader van behoud in dotatie

(indien voorzien) of beschikbaar op aanvraag (zie 8.2).

BELANGRIJK *Deze connector mag uitsluitend gebruikt worden voor de aansluiting op de acculader van behoud die voorzien is door de Fabrikant. Voor zijn gebruik:*

- de aanwijzingen volgen aangegeven in de desbetreffende gebruiksinstructies;
- de aanwijzingen volgen aangegeven in het instructieboekje van de accu.

6.3 INGREPEN AAN DE MACHINE

6.3.1 Uitlijning van de snijgroep (Afb. 6.3)

Een correcte afstelling van de snijgroep is belangrijk om een mooi eenvormig gazon te verkrijgen.

Als het gras onregelmatig gemaaid wordt, de bandenspanning nakijken. Indien dat niet voldoende is voor een eenvormig gazon, neem dan contact op met uw verkoper voor de afstelling van de uitlijning van de snijgroep.

6.3.2 De wielen vervangen (Afb. 6.4)

Plaats de machine op een vlakke ondergrond en plaats aan de kant waar het wiel vervangen moet worden, een steunblok, onder een draagend deel van het chassis.

De wielen worden op hun plaats gehouden door een elastische ring (1) die verwijderd kan worden door middel van een schroevendraaier.

OPMERKING *Als een of beide wielen vervangen moeten worden, verzeker u er dan van dat eventuele verschillen in de buitendiameter niet groter zijn dan 8-10 mm; anders moet de uitlijning van de snijgroep afgesteld worden om te voorkomen dat het gras onregelmatig gemaaid wordt.*

BELANGRIJK *Alvorens een wiel te hermonteren, de wielas met vet insmeren. De elastische ring (1) en de borgring (2) weer precies op hun plaats zetten.*

6.3.3 De banden repareren of vervangen

Iedere vervanging of herstelling van een band na een lek moet bij een gespecialiseerd bandencentrum gebeuren, volgens de werkwijzen die voorzien zijn voor het gebruikte soort banden.

6.3.4 Een zekering vervangen (Afb. 6.5)

De elektrische installatie en de elektronische fiche zijn beschermd door een zekering, indien deze afspringt, valt de motor stil. In dit geval, moet men het deksel (1) verwijderen om toegang te verkrijgen tot de zekering (2) nabij de batterij.

Het vermogen van de zekering is aangegeven op de zekering zelf.

BELANGRIJK *Een doorgebrande zekering dient altijd vervangen te worden door eenzelfde type met hetzelfde vermogen.*

Als de oorzaak van het in werking treden niet gevonden kan worden dient er contact opgenomen te worden met een erkend servicecentrum.

6.3.5 Demontage, vervanging en hermontage van de snij-inrichtingen

⚠ LET OP! *Draag werkhandschoenen om de snij-inrichting te hanteren.*

⚠ LET OP! *Vervang de beschadigde of verwrongen snij-inrichtingen steeds; probeer ze nooit te herstellen! GEBRUIK STEEDS ORIGINELE SNIJ-INRICHTINGEN!*

Voor deze machine is het gebruik van een snij-inrichtingen voorzien met de code die aangegeven is in de tabel op pagina ii.

Gezien de ontwikkeling van het product, kunnen de boven vermelde snij-inrichtingen in de loop van de tijd vervangen worden door andere, met soortgelijke eigenschappen voor wat betreft verwisselbaarheid en functionele veiligheid.

7. RICHTLIJNEN OM PROBLEMEN VAST TE STELLEN

PROBLEMEN	MOGELIJKE OORZAAK	OPLOSSING
1. Met de sleutel in de stand «START», draait de startmotor niet	Blokking van de elektronische kaart wegens: <ul style="list-style-type: none">– de accu is niet opgeladen– de zekering is doorgebrand– onjuiste massa op de motor of op het chassis– onderbreking van de aardegeleiders van de microschakelaars– de massa van de startmotor niet goed is aangesloten– er geen toestemming tot starten is gegeven	Zet de sleutel op stand «STOP» en zoek de oorzaken van het defect: <ul style="list-style-type: none">– laad de accu opnieuw op (zie 6.2.3)– vervang de zekering (10 A) (zie 6.3.4)– controleer de aansluiting van de zwarte draden– controleer de aansluitingen– controleer de aansluitingen van de aardegeleiders– controleer of de condities die het opstarten toestaan in acht genomen zijn (zie 5.2.a)
2. De sleutel staat in de «START» stand, de startmotor draait maar de motor slaat niet aan	<ul style="list-style-type: none">– te weinig benzineaanvoer– er een defect in de ontsteking is opgetreden	<ul style="list-style-type: none">– controleer het niveau in de benzinetank (zie 5.3.3)– controleer de benzinefilter– controleer of de bougiekap juist bevestigd is– controleer of de elektroden niet vuil zijn en of hun onderlinge afstand juist is
3. De motor stopt	Blokking van de elektronische kaart wegens: <ul style="list-style-type: none">– onderbreking van de aardegeleiders van de microschakelaars– de accu is niet opgeladen– de accu niet goed verbonden is (er wordt onjuist contact gemaakt)– de massa van de motor niet goed is	Zet de sleutel op stand «STOP» en zoek de oorzaken van het defect: <ul style="list-style-type: none">– controleer de aansluitingen– laad de accu opnieuw op (zie 6.2.3)– controleer de aansluitingen (zie 3.5)– controleer de massa van de motor

PROBLEMEN	MOGELIJKE OORZAAK	OPLOSSING
4. Een moeilijke start of een onregelmatige werking van de motor	– er brandstofproblemen zijn	– reinig of vervang luchtfilter – maak het bakje van de carburateur schoon – leeg de benzinetank en vul met nieuwe benzine – controleer en vervang eventueel de benzinefilter
5. Tijdens het maaien is er een krachtverlies van de motor	– de rijsnelheid is te hoog ten opzichte van de snijhoogte	– verminder de rijsnelheid en/of verhoog de stand van het maaidek (4.4)
6. Wanneer de snij-inrichtingen ingeschakeld worden, valt de motor uit.	– de beweging die gegeven wordt aan de bedienhendel van de inschakeling van de snij-inrichtingen is te snel – er is geen toestemming tot invoegen gegeven	– voer de beweging voor het inschakelen langzamer uit – controleer of de veiligheidscondities in acht genomen zijn (zie 5.2.b)
7. Een onregelmatig maaibeeld en onvoldoende opvang van gras	– de snijgroep staat niet evenwijdig ten opzichte van het terrein – onwerkzaamheid van de snij-inrichtingen – de rijsnelheid is te hoog ten opzichte van de hoogte van het gras – het kanaal is verstopt – de snijgroep zit vol met gras	– controleer de bandenspanning (zie 5.3.2) – herstel de uitlijning van de snijgroep ten opzichte van het terrein (zie 6.3.1) – contacteer uw Verkoper – verminder de rijsnelheid en/of verhoog de stand van de snijgroep (zie 5.4.5) – wacht tot het gras droog is – verwijder de opvangzak en ledig het kanaal (zie 5.4.7) – reinig de snijgroep (zie 5.4.10)
8. Vreemde trillingen tijdens het werk	– dispositivi di taglio squilibrati – de snij-inrichtingen zijn losgekomen. – de bevestigingen zijn losgeraakt	– contacteer uw Verkoper – contacteer uw Verkoper – controleer en draai de bevestigingsschroeven van de motor en het chassis goed vast.
9. De snij-inrichtingen schakelen zich niet in of stoppen niet onmiddellijk wanneer ze uitgeschakeld worden.	– problemen bij de inschakeling	– contacteer uw Verkoper
10. Onzekere of niet werkzame remming	– niet correct afgestelde rem	– contacteer uw Verkoper
11. Onregelmatige beweging, weinig tractie bij stijging of neiging van de machine om op te trekken	– problemen aan de riem of aan het inschakelsysteem	– contacteer uw Verkoper
12. Als het aandrijfpedaal bediend wordt met een draaiende motor, verplaatst de machine zich niet (hydrostatische aandrijving)	– ontgrendelingshendel in stand «B»	– terugzetten in stand «A» (zie 4.23)

Mochten de problemen aanhouden na het uitvoeren van de bovengenoemde handelingen, dan dient er contact te worden opgenomen met uw Verkoper.

⚠ LET OP! *Probeer nooit om zelf gecompliceerde reparaties uit te voeren zonder de juiste hulpmiddelen en het nodige technische inzicht. Iedere slecht uitgevoerde reparatie brengt automatisch verval van, zowel de garantie, als de aansprakelijkheid van de Fabrikant teweeg.*

**Les bruksanvisningene til motoren og batteriet.****INNHold**

1. SIKKERHETSBESTEMMELSER	1
2. BLI KJENT MED MASKINEN	4
3. UTPAKKING OG MONTERING AV MASKINEN	6
4. BETJENINGSUTSTYR OG KONTROLLINSTRUMENTER	7
5. BRUKSREGLER	8
5.1 Sikkerhetsforskrifter	8
5.2 Kriterier for utløsning av sikkerhetsinnretningene	9
5.3 Innledende oppgaver før arbeidet starter	9
5.4 Bruk av maskinen	10
5.5 Bruk i skråninger	13
5.6 Noen råd for å holde plenen fin	13
6. VEDLIKEHOLD	13
6.1 Sikkerhetsforskrifter	13
6.2 Ordinært vedlikehold	13
6.3 Inngrep på maskinen	15
7. FEILSØKING	15

HVORDAN LESE BRUKSANVISNINGEN

Bruksanvisningen har noen avsnitt som inneholder spesielt viktig sikkerhets- eller driftsinformasjon. Disse avsnittene er uthevet på forskjellige måter, og har følgende betydning:

MERK eller **VIKTIG**

Presiserer og supplerer det som er forklart tidligere for å forhindre at maskinen ødelegges, eller at det oppstår skader.

⚠ ADVARSEL! *Mulighet for personskader eller skader på tredjepersoner ved manglende overhold av regelen.*

⚠ FARE! *Mulighet for alvorlige personskader eller skader på tredjepersoner med fare for død ved manglende overhold av regelen.*

Denne bruksanvisningen beskriver forskjellige maskinversjoner, som varierer hovedsakelig med henblikk på:

- transmisjonstype: med mekanisk girkasse eller trinnløs hydrostatisk regulering av hastighet. Modellene med hydrostatisk transmisjon gjenkjennes av påskriften "HYDRO" på

- identifikasjonsetiketten (se 2.2),
- komponenter eller tilbehør som ikke alltid er tilgjengelige på alle steder hvor maskinen selges,
- spesielle utførelser.

Symbolet  fremhever enhver forskjell i bruk, og etterfølges av anvisningen til utgaven det henvises til.

MERK *Alle henvisningene til maskinens høyre og venstre side samt for- og bakside gjelder fra setet når du ser fremover. (Fig. 1.1)*

VIKTIG *For bruk og vedlikehold av motoren og batteriet som ikke er beskrevet i denne bruksanvisning, henvises det til de spesifikke bruksanvisningene, som er en viktig del av den leverte dokumentasjonen.*

1. SIKKERHETSBESTEMMELSER som må følges nøye**A) OPPLÆRING**

1) **ADVARSEL!** Les bruksanvisningen nøye før maskinen tas i bruk. Bli kjent med kontrollene og en riktig bruk av maskinen. Lær å slå av motoren raskt. Manglende overhold av advarslene og instruksjonene kan forårsake brann og/eller alvorlige skader. Ta vare på alle merknadene og instruksjonene for fremtidig bruk.

2) La aldri barn eller andre som ikke kjenner til disse bestemmelsene bruke maskinen. Kommunale bestemmelser kan angi en tillatt minstealder for bruk.

3) Maskinen må aldri brukes når det finnes personer, spesielt barn, eller dyr i nærheten.

4) Maskinen må aldri brukes hvis brukeren er trøtt eller ikke føler seg vel, eller har inntatt medisiner, narkotika, alkohol eller andre stoffer som nedsetter refleksene eller oppmerksomheten.

5) Husk at føreren eller brukeren er ansvarlig for ulykker som påføres tredjepersoner eller deres eiendom. Det er brukeren som er ansvarlig for å vurdere potensielle farer på underlaget hvor arbeidet skal utføres, og som må ta alle forholdsregler for å garantere egen og andres sikkerhet. Dette gjelder spesielt i skråninger, og på ujevne, glatte eller ustabile underlag.

6) Dersom maskinen skal overdras eller lånes ut til andre, må brukeren ha lest og forstått bruksanvisningen.

7) Ikke ha barn eller andre passasjerer om bord

i maskinen, fordi de kan falle av og skades, eller hindre en sikker kjøring.

8) Maskinføreren må nøye følge kjøreinstruksjonene, og da spesielt:

- Ikke distraheres, og konsentrere seg om arbeidet.
- Husk at tap av kontroll over en maskin som glir i en skråning ikke kan gjenopprettes ved bruk av bremsen. De viktigste grunnene til tap av kontrollen er:
 - manglende hjulfeste,
 - for høy hastighet,
 - utilstrekkelig bremsing,
 - maskinen passer ikke til oppgaven,
 - manglende kjennskap til effektene som skyldes underlaget, spesielt i skråninger,
 - feil bruk som slepebil.

9) Maskinen er utstyrt med flere mikrobrytere og sikkerhetsinnretninger som aldri må tukles med eller fjernes, ellers bortfaller produsentens garanti og ansvar. Kontroller alltid at sikkerhetsinnretningene fungerer før maskinen brukes.

B) KLARGJØRING

1) Bruk alltid kraftige arbeidssko med antiglisåle og lange benklær ved bruk av maskinen. Bruk aldri maskinen barfotet eller med sandaler. Unngå å bruke smykker, armbånd, vide klær eller klær med stropper, eller slips. Sett opp langt hår. Bruk alltid hørselvern.

2) Undersøk grundig hele arbeidsområdet, og fjern alt som kan slynges ut av maskinen eller skade klippeenheten og motoren (steiner, greiner, ståltråder, bein, osv.).

3) ADVARSEL: FARE! Bensin er meget brannfarlig.

- Oppbevar drivstoffet i egnede beholdere.
- Drivstoff skal kun etterfylles utendørs og med bruk av en trakt. Ikke røyk mens arbeidet pågår eller ved håndtering av drivstoff.
- Etterfyll før motoren startes. Ikke etterfyll bensin eller ta av tanklokket mens motoren er i gang eller er varm.
- Ved bensinlekkasje må ikke motoren startes, men flytt maskinen unna området for å unngå brannfare, helt til drivstoffet er dunstet bort og bensingassene har løst seg opp.
- Sett alltid lakkene på tanken og bensinkannen igjen og skru dem skikkelig fast.

4) Bytt ut ødelagte lydpotter.

5) Foreta en generell kontroll av maskinen før bruk, og kontroller spesielt følgende: Klippeinnretningens ytre form, og skruene og klippeenheten må ikke være slitte eller ødelagte. Bytt ut ødelagt eller slitt klippeinnretning og skruer gruppevis for å opprettholde likevekten. Eventuelle reparasjoner skal foretas ved spesielle verksteder.

6) Kontroller batteriets tilstand jevnlig. Bytt det ut hvis emballasjen, dekslet eller klemmene er ødelagt.

7) Monter vernene ved utkastet (oppsamler, vern for sideutkast eller vern for utkast bak) før arbeidet starter.

C) UNDER BRUK

1) Ikke start motoren i lukkede områder hvor det kan oppstå farlige ansamlinger av karbonmonoksidgasser. Motoren må alltid startes utendørs eller på et godt ventilert sted. Husk alltid at eksosgassen fra motoren er giftig!

2) Arbeid bare i dagslys eller i godt kunstig lys, og med gode sikthold. Hold personer, spesielt barn, og dyr unna arbeidsområdet.

3) Hvis mulig, unngå å klippe vått gress. Unngå å arbeide når det regner og ved fare for tordenvær. Ikke bruk maskinen i dårlig vær, spesielt hvis det er mulighet for lyn.

4) Koble fra klippeinnretningen eller kraftuttaket, og sett giret i fri før motoren startes.

5) Vær spesielt oppmerksom når du nærmer deg hindringer som kan begrense sikten.

6) Koble inn parkeringsbremsen når maskinen parkeres.

7) Maskinen må ikke brukes i skråninger brattere enn 10° (17%), uansett kjøreretning.

8) Husk at det ikke finnes "sikre" skråninger. Kjøring på plener som skråner krever spesiell oppmerksomhet. Gjør følgende for å unngå velt eller tap av kontrollen over maskinen:

- Ikke stopp eller start plutselig i oppover- eller nedoverbakker.
- Koble trekraften forsiktig inn og ha alltid giret innkoblet, spesielt i nedoverbakke.
- Senk hastigheten i bakker og i skarpe svinger.
- Vær oppmerksom på humper, søkk og skjulte farer.
- Ikke klipp på tvers i skråninger. I skråninger skal du kun arbeide i retning oppover/ nedover, og aldri på tvers. Vær forsiktig når du svinger, og pass på at de øverste hjulene ikke støter på hindringer (steiner, greiner, røtter, osv.), som kan føre til at maskinen glir sidelengs, at den tipper, eller tap av kontrollen over maskinen.

9) Senk hastigheten før du endrer retning i skråninger, og koble alltid inn parkeringsbremsen før du forlater maskinen uten tilsyn.

10) Vær meget forsiktig i nærheten av grøfter, skrenter eller voldre. Maskinen kan velte hvis et hjul kommer over kanten eller hvis kanten gir etter.

11) Vær veldig forsiktig når du beveger deg eller arbeider bakover. Se bak deg før og mens du rygger for å passe på at det ikke finnes hindringer.

12) Vær forsiktig når du sleper last eller bruker tungt utstyr:

- Bruk kun godkjent tilhengerfeste.
- Begrens lasten, slik at du har bedre kontroll.
- Ikke ta skarpe svinger. Vær forsiktig når du rygger.
- Bruk motvekter eller hjulvekter når dette er foreslått i bruksanvisningen.

13) Koble ut klippeinnretningen eller kraftuttaket, og hold klippeenheten i høyeste posisjon når du krysser gressfrie områder, og når du flytter deg fra et område til et annet.

14) Vær oppmerksom på trafikken når maskinen brukes i nærheten av vei.

15) **ADVARSEL!** Denne maskinen er ikke typegodkjent for kjøring på vei. Den må kun brukes på private områder uten trafikk (i henhold til veitrafikkloven).

16) Maskinen må aldri brukes hvis vernene er ødelagte, eller uten oppsamleren, vernet for sideutkast eller vernet for utkast bak.

17) Ikke hold hendene eller føttene i nærheten av eller under roterende deler. Hold alltid god avstand fra utkasteråpningen.

18) Ikke la maskinen stå i ro i høyt gress med motoren i gang, for ikke å forårsake brann.

19) Ved bruk av tilbehør må aldri utkastet rettes mot andre personer.

20) Bruk kun tilbehør godkjent av maskinprodusenten.

21) Ikke bruk maskinen hvis ikke tilbehør/redskaper er montert i de angitte punktene.

22) Vær forsiktig ved bruk av oppsamleren og tilbehør som kan endre maskinens stabilitet, spesielt i skråninger.

23) Ikke endre innstillingene av motoren, og ikke la motoren nå et for høyt turtall.

24) Ikke berør motorens deler, fordi de blir varme under bruk. Risiko for forbrenninger.

25) Koble ut klippeinnretningen eller kraftuttaket, sett giret i fri og koble inn parkeringsbremsen, slå av motoren og ta ut tenningsnøkkelen (pass på at alle deler i bevegelse har stoppet helt):

- hver gang du forlater maskinen uten tilsyn eller forlater førerplassen,
- før du fjerner årsaken til tilstopping eller rensker opp i utkasteråpningen,
- før kontroll, rengjøring eller arbeid på maskinen,
- etter å ha kjørt på et fremmedlegeme. Kontroller eventuelle skader, og reparer maskinen (om nødvendig) før den tas i bruk igjen.

26) Koble ut klippeinnretningen eller kraftuttaket og slå av motoren (pass på at alle deler i bevegelse har stoppet helt):

- før etterfylling av drivstoff,
- hver gang oppsamleren skal tas av eller gjenmonteres,
- hver gang deflektoren for sideutkast skal tas

av eller gjenmonteres,

- før klippehøyden justeres hvis det ikke kan utføres fra betjeningsplassen.

27) Koble ut klippeinnretningen eller kraftuttaket under transport og hver gang disse ikke brukes.

28) Reduser motorhastigheten før motoren slås av. Steng drivstofftilførselen når arbeidet er ferdig som forklart i bruksanvisningen.

29) Vær oppmerksom på klippeenheter med mer enn en klippeinnretning, fordi en klippeinnretning i rotasjon kan føre til at andre innretninger roterer.

30) **ADVARSEL** – Ved skader eller ulykker under arbeidet skal motoren slås av øyeblikkelig og maskinen fjernes fra stedet for å unngå flere skader. Ved ulykker med personskader eller skader på tredjepersoner må du umiddelbart praktisere førstehjelp og henvende deg til legevakten for nødvendig behandling. Fjern nøye eventuelle rester som ellers kan forårsake skader på gjenstander, personer eller dyr.

31) **ADVARSEL** – Støy- og vibrasjonsnivået oppgitt i bruksanvisningen er maskinens maks verdier. Bruk av en dårlig innstilt klippeinnretning, for høy hastighet og manglende vedlikehold, påvirker støy- og vibrasjonsutslippene betydelig. Ta derfor nødvendige tiltak for å redusere mulige skader fra høyt støynivå og vibrasjonsbelastninger: Vedlikehold maskinen, bruk hørselsvern og ta pauser under arbeidet.

D) VEDLIKEHOLD OG OPPBEVARING

1) **ADVARSEL!** – Ta ut tenningsnøkkelen og les instruksjonene før rengjøring eller vedlikehold. Bruk egnede klær og arbeidshansker i alle situasjoner hvor hendene utsettes for risiko.

2) **ADVARSEL!** – Maskinen må aldri brukes med slitte eller ødelagte deler. Ødelagte eller slitte deler skal byttes ut og aldri repareres. Bruk kun originale reservedeler. Bruk av uoriginale og/eller feil monterte reservedeler setter maskinens sikkerhet i fare, kan forårsake ulykker eller personskader, og hever produsenten for enhver forpliktelse og ethvert ansvar.

3) Vedlikeholds- og justeringsoppgaver som ikke er beskrevet i bruksanvisningen, må foretas hos forhandleren eller ved spesialverksted som har den kompetansen og det utstyret som kreves for arbeidet. På denne måten opprettholdes maskinens opprinnelige sikkerhetsnivå. Inngrep utført ved uegnede verksteder eller av ukvalifiserte personer, fører til bortfall av garantien og hever produsenten for enhver forpliktelse og ethvert ansvar.

4) Etter hver bruk må tenningsnøkkelen tas ut og maskinen kontrolleres for eventuelle skader.

5) Hold mutrer og skruer godt strammet, slik at maskinen alltid er driftssikker. Et regelmessig

vedlikehold er viktig for sikkerheten og for å opprettholde ytelsesnivået.

6) Kontroller jevnlig at klippeinnretningens skruer er godt strammet.

7) Bruk arbeidshansker ved demontering og gjenmontering av klippeinnretningene.

8) Sørg for at klippeinnretningene balanseres når de slipes. Alle oppgaver med klippeinnretningene (demontering, sliping, balansering, gjenmontering og/eller bytting) er krevende arbeid som forutsetter spesialkompetanse, foruten bruk av særskilt utstyr. Av sikkerhetsmessige årsaker skal derfor disse alltid utføres ved et spesialverksted.

9) Kontroller jevnlig at bremsene fungerer. Det er viktig å vedlikeholde bremsene, og eventuelt reparere dem.

10) Kontroller ofte vernet for sideutkast eller vernet for utkast bak, oppsamleren og luftinntakgitteret for slitasje eller forringelse. Bytt dem ut hvis de er ødelagte.

11) Ødelagte etiketter med instruksjoner og varsler må byttes ut.

12) Senk klippeenheten helt ned når maskinen settes på plass eller forlattes uten tilsyn.

13) Oppbevar maskinen på et sted utilgjengelig for barn.

14) Maskinen må ikke oppbevares med bensin i tanken i et rom hvor bensingassene kan nås av åpne flammer, gnister eller kraftige varmekilder.

15) Kjøøl ned motoren før maskinen settes bort til oppbevaring.

16) For å redusere brannfaren må motoren, lydporten, batterirommet og området rundt bensintanken holdes frie for rester av gress, løv eller overflødig fett. Tøm alltid oppsamleren. Beholdere med klippeavfallet må ikke oppbevares innendørs.

17) For å redusere brannfaren, kontroller jevnlig at det ikke finnes lekkasjer av olje og/eller drivstoff.

18) Hvis tanken må tømmes, må det gjøres utendørs og med kald motor.

19) La aldri tenningsnøkkelen stå i eller være tilgjengelig for barn eller uvedkommende. Ta alltid ut nøkkelen før vedlikehold.

E) TRANSPORT

1) ADVARSEL! - Hvis maskinen skal transporteres med lastebil eller tilhenger, må det brukes tilstrekkelig kraftige, brede og lange lasteramper. Last på maskinen med motoren avslått, uten fører og kun ved å skyve. Bruk et egnet antall personer. Under transport må du stenge bensinkranen (hvis finnes), senke klippeenheten eller tilbehøret helt ned, koble inn parkeringsbremsen og feste maskinen godt til transportmidlet med tau, reip eller kjeder.

F) MILJØVERN

1) Miljøvern må være førsteprioritet ved bruk av maskinen, til fordel for samholdet og miljøet der vi bor. Unngå å forstyrre nabolaget.

2) Følg nøye de kommunale bestemmelsene for kasting av emballasje, oljer, bensin, filter, forringede deler eller deler som er sterkt forurensende. Dette avfallet må ikke kastes med husholdningsavfallet, men kildesorteres og kastes i konteinerne for resirkulering.

3) Følg nøye de kommunale bestemmelsene for kasting av klippeavfallet.

4) Når maskinen ikke skal brukes lenger, må den ikke kastes i naturen, men leveres inn til et innsamlingscenter i henhold til gjeldende kommunale bestemmelser.

2. BLI KJENT MED MASKINEN

2.1 BESKRIVELSE AV MASKINEN OG BRUKSOMRÅDET

Denne maskinen er et hageredskap, nærmere bestemt en sittegressklipper.

Maskinen er utstyrt med en motor som driver klippeinnretningen (beskyttet med et deksel) samt en transmisjonsenhet som sikrer maskinens fremdrift.

Brukeren kan føre maskinen og bruke hovedkontrollene mens han/hun hele tiden sitter i setet.

Sikkerhetsinnretningene montert på maskinen stopper motoren og klippeinnretningen innen få sekunder hvis brukeren bruker maskinen på en usikker måte.

Tiltent bruk

Maskinen er designet og bygd til gressklipping. Ved bruk av særskilt tilbehør, standardlevert av produsenten eller som kan kjøpes separat, kan gressklippingen utføres på forskjellige måter, som beskrevet i denne bruksanvisningen, eller i instruksjonene som følger med det enkelte tilbehøret.

På samme måte kan også bruk av ekstratilbehør (hvis tillatt av produsenten) utvide bruksområdet til å omfatte andre funksjoner innenfor de grensene og vilkårene som er angitt i tilbehørets vedlagte bruksanvisning.

Bruker

Maskinen er beregnet for ikke profesjonelle brukere. Maskinen er ment til hobbybruk.

Feil bruk

Enhver annen bruk enn oppgitt ovenfor kan være farlig og forårsake skader på personer og/eller gjenstander. Feil bruk omfatter, men er ikke begrenset til, følgende:

- transport av personer, spesielt barn, eller dyr på maskinen eller på en tilhenger,w
- bruk av maskinen til kjøring på ustabil, glatt, isete, steinete eller ulendt terreng, pytter eller myrer hvor det er ikke er mulig å vurdere terrengets konsistens,
- bruk av klippeinnretningen på gressfrie strekninger,
- bruk av maskinen til oppsamling av løv eller avfall.

Feil bruk av maskinen fører til bortfall av garantien. Videre heves produsenten fra ethvert ansvar, og det er dermed brukeren som er ansvarlig for utgiftene ved sakskader, personskader eller skader på tredjepersoner.

2.2 IDENTIFIKASJONSETIKETT OG MASKINDELER (se figurene på s. ii)

1. Lydeffektnivå
2. CE-merke
3. Produksjonsår
4. Motorens effekt og brukshastighet
5. Type maskin
6. Serienummer
7. Maskinvekt med tom tank i kg
8. Produsentens navn og adresse
9. Transmisjonstype (hvis angitt)
10. Artikkelnummer

Eksempelet på samsvarserklæringen finnes på neste side i bruksanvisningen.



/---/---/---/---/---/---/---/---/

Skriv maskinens serienummer her (6).

Retten etter innkjøp av maskinen må identifikasjonsnummerene (3 - 5 - 6) noteres ned på siste side i bruksanvisningen.

Maskinen består av en rekke hoveddeler, som svarer til de følgende funksjoner:

11. **Klippeenhet:** Under dette dekslet finnes de roterende klippeinnretningene.
12. **Klippeinnretninger:** Delene som klipper gresset. Vingene helt ytterst hjelper med å flytte det klippede gresset mot utkasteråpningen.
13. **Utkasteråpning:** Forbindelsesdelen mellom klippeenheten og oppsamleren.
14. **Oppsamler:** I tillegg til å samle opp det klippede gresset, er den også en sikkerhetsdel. Den hindrer at gjenstander som er samlet

opp av klippeinnretningene, kan slynges ut av maskinen.

15. **Deflektor for sideutkast (hvis finnes):** forhindrer at eventuelle gjenstander som har blitt samlet opp av klippeinnretningene, kan slynges ut av maskinen.
16. **Motor:** Starter klippeinnretningene og hjultrekket. Egenskapene og bruksreglene er beskrevet i en egen bruksanvisning.
17. **Batteri:** Gir strøm for oppstart av motoren. Egenskapene og bruksreglene er beskrevet i en egen bruksanvisning.
18. **Sete:** Brukerens arbeidsposisjon. Det er utstyrt med en sensor som avleser om føreren er på plass slik at sikkerhetsinnretningene kan kobles inn ved behov.
19. **Etiketter for forholdsregler og sikkerhet:** Minner om de viktigste bestemmelsene for å arbeide under sikre forhold.

2.3 SIKKERHETSBESTEMMELSER

Maskinen må brukes med varsomhet. For å huske på dette er det festet etiketter med bilder på maskinen som minner deg på de viktigste forholdsreglene for bruk. Disse etikettene er å betrakte som en del av maskinen. Hvis en etikett løsner eller blir uleselig, kontakt forhandleren din for å bytte den ut. Symbolene er forklart nedenfor.

31. **Advarsel:** Les bruksanvisningen før maskinen tas i bruk.
32. **Advarsel:** ta ut tenningsnøkkelen og les bruksanvisningen før vedlikehold eller reparasjon.
33. **Fare! Utslynging av gjenstander:** Hold andre personer unna.
34. **Fare! Maskinen kan velte:** Maskinen må ikke brukes i skråninger brattere enn 10°.
35. **Fare! Lemlestelse:** Forsikre deg om at barn holder seg unna maskinen når motoren er i gang.
36. **Fare for å bli kuttet:** Klippeinnretninger i bevegelse. Før aldri hender eller føtter inn i klippeinnretningenes kasse.

MERK Bildene til teksten fra og med kapittel 3 finnes på side iii og utover i denne bruksanvisningen.

3. UTPAKKING OG MONTERING

Av hensyn til oppbevaring og transport er noen av maskinens deler ikke montert i fabrikken, men må monteres av kunden i henhold til instruksjonene etter å ha fjernet emballasjen.

VIKTIG Maskinen leveres uten motorolje og bensin. Før motoren startes opp må olje og bensin fylles på. Følg instruksjonene i motorens

⚠ ADVARSEL! *Utpakking og fullføring av monteringen må foretas på en jevn og solid overflate, med god nok plass til å flytte maskinen og emballasjen. Bruk alltid egnet utstyr.*

3.1 UTPAKKING

Ved utpakking av maskinen må du passe på å ikke miste noen enkeltdeler eller utstyr, og pass på å ikke skade klippeenheten når maskinen tas ned fra pallan.

Standardpakken inneholder:

- maskinen,
- dashbordets deksel;
- hylsen til rattstammen;
- rattet,
- setet,
- forlengeren til spaken for innkobling av klippeinnretningen;
- delene til oppsamleren;
- nedre del av bakre plate;
- komponentene for "mulching"-tilbehøret (der dette er inkludert);
- deflektoren for sideutkast (hvis finnes);
- det medfølgende utstyret som skal brukes for å fullføre sammenstillingen av maskinens ulike komponenter (i separate poser som er oppdelt etter formål);
 - en batterilader (hvis slik finnes)
 - 2 tenningsnøkler,
 - en 10 A reservesikring som skal oppbevares for eventuelt bruk.
 - Instruksjonsboken og dokumenter til maskinen.

MERK *For å unngå å skade klippeenheten må den føres til maks høyde, og vær veldig forsiktig når maskinen tas ned fra pallan.*

Hydrostatisk transmisjon

- – Sett utløerspaken for den bakre transmisjonen i posisjon «B» for å gjøre det enklere å ta maskinen ned fra pallan og flytte den (se 4.23)

Emballasjen må kastes i samsvar med gjeldende kommunale bestemmelser.

3.2 MONTERING AV BAKRE PLATE (fig. 3.1)

- Bruk det medfølgende utstyret som er merket med "A".
- Fest platene (1) på de to brakettene (2) og (3), som indikert i figuren.
- Fest de to brakettene (2) og (3) til støttene på rammen med skruene (4), og pass på at de festes i riktig posisjon til høyre og venstre.
- Monter den bakre platens nedre del (5), og fest den til de nedre brakettene med skruene (6) uten å stramme dem helt.

Hydrostatisk transmisjon

- – Forsikre deg om at utløerhåndtaket (7) er korrekt innsatt i sporet i den nedre platen og at det glir fritt.

Stram skruene (6) godt fast.

3.3 MONTERING AV DASHBORDET OG RATTET (fig. 3.2)

- Bruk det medfølgende utstyret som er merket med "B".
- Sett maskinen på et flatt underlag, og still inn forhjulene.
- Monter hylsen (3) på rattstammen (2), og pass på at støpselet (1) er korrekt innsatt i setet på hylsen.
- Før rattstammens forlenger (3a) inn i hullet i hylsen (3).
- Monter dashbordets deksel (5), og pass på at alle hekemekanismer smekker korrekt på plass i de respektive festene.
- Monter rattet (6) på hylsen (3) slik at eikene vender mot setet.
- Monter rattet ved å feste det med skruene og mutrene (7a/b/c) som medfølger, i angitt rekkefølge. Sett på dekselet til rattet (8) ved å smekke på plass de tre hekemekanismene på sine respektive plasser.

3.4 MONTERING AV SETET (fig. 3.3)

- Bruk det medfølgende utstyret som er merket med "C".
- Monter setet (1) på platen (2) med skruene (3a/b/c).

3.5 MONTERING AV FORLENGEREN TIL SPAKEN FOR INNKOBLING AV KLIPPEINNRETNINGEN (fig. 3.4)

- Bruk det medfølgende utstyret som er merket med "C".
- Fest håndtaket (1) på forlengeren (2), og fest

forlengeren (2) i enden av spaken (3).

3.6 TILKOBLING AV BATTERIET (fig. 3.5)

Batteriet (1) er plassert under setet, og det kan nås ved å ta av dekselet (2).
Tilkoble batteriets koblingsstykke (3) til maskinens koblingsstykke (4) og legg kabelen (5) slik at den holdes på plass i det tilhørende setet (7).
Lad opp batteriet med koblingsstykket (6) ved å følge indikasjonene i håndboken (se 6.2.3), og sett deretter dekselet (2) tilbake på plass.

3.7 MONTERING AV OPPSAMLEREN (fig. 3.6)

- Bruk det medfølgende utstyret som er merket med «D».
- Monter oppsamleren i rekkefølgen vist på figurene.

3.8 MONTERING AV EKSTRAUTSTYRET FOR «MULCHING» (der dette er inkludert) (fig. 3.7)

- **Bruk det medfølgende utstyret som er merket med «E».**
- Monter styret (1) på deflektorlokket (2) med tappen (3), og skyv tappen helt inn med en hammer.
Sett den ene enden av fjæren (4) inn i åpningen på deflektorlokket (2) og fest den med tappen (5) som er satt inn i setet (6) på deflektorlokket (2).

Sett den andre enden av fjæren (4) inn i den største delen av kroken (7).
Bruk et skrujern og fest den smaleste delen av kroken (7) i hullet på styret (1).

4. BETJENINGSUTSTYR OG KONTROLLINSTRUMENTER

4.1 RATT (fig. 4.1 nr.1)

Styrer svvingen av forhjulene.

4.2 SPAK FOR PARKERINGSBREMSE (fig. 4.1 nr. 2)



Parkeringsbremsen hindrer at maskinen beveger seg etter at den er parkert. Spaken har to posisjoner som tilsvarer:

- «A» = Bremse utkoblet
- «B» = Bremse innkoblet

- Parkeringsbremsen kobles inn ved å trykke pedalen (4.11 eller 4.21) helt inn og flytte spaken til posisjon «B». Når foten løftes av pedalen, forblir den låst i senket posisjon.
- Trykk igjen på pedalen (4.11 eller 4.21) for å koble ut parkeringsbremsen, og spaken går tilbake til posisjon «A».

4.3 KONTROLL FOR INNKOBLING OG BREMSING AV KLIPPEINNRETNINGENE (fig. 4.1 nr. 3)

Denne spaken har to posisjoner angitt med en etikett og tilsvarer:

-  «A» = Klippeinnretningene utkoblet
-  «B» = Klippeinnretningene innkoblet

VIKTIG Spaken må kobles inn forsiktig uten brå bevegelser.



- Hvis klippeinnretningene kobles inn uten at sikkerhetsbestemmelsene overholdes, slås motoren av eller kan ikke startes (se 5.2).
- Når klippeinnretningene kobles ut (posisjon «A»), aktiveres samtidig en brems. Denne bremsen stopper opp rotasjonen innen fem sekunder.

4.4 SPAK FOR JUSTERING AV KLIPPEHØYDEN (fig. 4.1 nr. 4)

Denne spaken har ulike posisjoner og gjør det mulig å justere klippehøyden.
– For å skifte fra en posisjon til en annen er det nødvendig å bevege spaken sidelengs og blokkere den i ett av hakkene.

4.5 TENNINGSNØKKELE (fig. 4.1 nr. 5)

Denne nøkkelen har tre posisjoner, som svarer til:

-  «STOPP» alt avslått;
-  «PÅ» aktiverer alle funksjonene;
-  «START» kobler inn startmotoren.

- Når tenningsnøkkelen slippes fra posisjon «OPPSTART», går den automatisk tilbake til posisjon «PÅ».

4.6 GASSPAK (fig. 4.1 nr. 6)

Regulerer motorens turtall. Posisjonene angitt på skiltet tilsvarer:

 «CHOKE» (hvis finnes) kaldstart

 «LANGSOM» laveste turtall

 «HURTIG» høyeste turtall

- Posisjonen «CHOKE» (dersom den finnes) gjør bensinblandingen fetere og må brukes ved kaldstart, og bare den tiden det er strengt nødvendig.
- Når maskinen flyttes, velg en posisjon mellom «LANGSOM» og «HURTIG».
- Sett spaken i posisjon «HURTIG» under klipping.

4.7 PEDAL FOR KLIPPING I REVERS (fig 4.1 nr. 7)

Hold pedalen trykket for å rygge med innkoblede klippeinnretninger uten å stoppe motoren.

Mekanisk transmisjon

4.11 CLUTCH-/BREMSEPEDAL (fig. 4.2 nr. 11)

Denne pedalen har en dobbel funksjon: Under første del av bevegelsen fungerer den som en clutch som kobler driften inn og ut, under den andre delen fungerer den som bremse, og virker på bakhjulene.

VIKTIG Vær oppmerksom på ikke å slure for mye i clutchfasen, fordi det kan føre til overoppheting og påfølgende skade på drivremmen.

MERK Foten bør ikke holdes på pedalen under kjøring.

4.12 GIRSPAK (fig. 4.2 nr. 12)

Denne spaken har seks posisjoner som tilsvarer fire gir fremover, friposisjon «N» og revers «R».

For å gå fra et gir til et annet må pedalen (4.11) trykkes halvveis inn, og spaken flyttes etter henvisningene på etiketten.

⚠ ADVARSEL! *Innkobling av gir fremover må skje når maskinen står i ro.*

⚠ ADVARSEL! *Innkobling av revers må skje når maskinen står i ro.*

Hydrostatisk transmisjon

4.21 BREMSEPEDAL (fig. 4.3 nr. 21)

Denne pedalen aktiverer bremsen på bakhjulene.

4.22 TREKKPEDAL (fig. 4.3 nr. 22)

Denne pedalen kobler inn hjultrekket, og regulerer maskinens hastighet både i fremovergir og i revers.

- For å koble inn fremoverdriften er det tilstrekkelig å skyve pedalen i retning «F» med fotspissen. Maskinens hastighet øker med trykket på pedalen.
- Reversdriften kobles inn ved å skyve pedalen i retning «R» med hælen.
- Når pedalen slippes opp, går den automatisk tilbake til friposisjon «N».

⚠ ADVARSEL! *Innkobling av revers må skje når maskinen står i ro.*

MERK Dersom trekkpedalen brukes for å koble inn fremover- eller reversdriften mens parkeringsbremsen (4.2) er innkoblet, slås motoren av.

4.23 SPAK FOR UTKOBLING AV HYDROSTATISK TRANSMISJON (Fig. 4.3 nr. 23)

Denne spaken har to posisjoner angitt med en etikett:

«A» = Transmisjonen innkoblet: for alle typer bruk, ved kjøring og under klipping.

«B» = Transmisjonen utkoblet: gir en betydelig reduksjon av kraften som er nødvendig for å flytte maskinen for hånd når motoren er slått av.

VIKTIG For å unngå å skade transmisjonen må dette arbeidet kun utføres med avslått motor, og med pedalen (4.22) i posisjon «N».

5. BRUKSREGLER

5.1 SIKKERHETSFORSKRIFTER

⚠ ADVARSEL! *Les de generelle sikkerhetsbestemmelsene (se 5.5) hvis maskinen skal brukes mye i skråninger (aldri over 10°).*

VIKTIG *Alle henvisninger til kontrollenes posisjon er beskrevet i kapittel 4.*

5.2 KRITERIER FOR UTLØSNING AV SIKKERHETSINNRETNINGENE

Sikkerhetsinnretningene virker på to måter:

- de forhindrer at motoren starter dersom ikke alle sikkerhetsbetingelsene er oppfylt,
- de stopper motoren, selv om bare en sikkerhetsbetingelse ikke er oppfylt.

a) For å starte motoren er det uansett nødvendig at:

- giret er i fri,
- klippeinnretningene er utkoblet,
- føreren sitter i setet.

b) Motoren stopper når:

- føreren forlater setet,
- oppsamleren løftes opp uten å ha koblet ut klippeinnretningene,
- klippeinnretningen kobles inn uten at oppsamleren er festet,
- parkeringsbremsen kobles inn uten å ha koblet ut klippeinnretningen.
- trekkpedalen (se 4.22) betjenes med parkeringsbremsen innkoblet.

5.3 INNLEDENDE OPERASJONER FØR ARBEIDET STARTER

Før arbeidet starter er det nødvendig å foreta en rekke kontroller og oppgaver for å være sikker på at arbeidet kan skje effektivt på sikreste måte.

5.3.1 Setejustering (fig. 5.1)

For å forandre setestillingen må man løsne de fire festeskruene (1) og skyve setet langs festeskinnen.

Fest de fire skruene (1) godt når setet er i ønsket stilling.

5.3.2 Luftrykk i dekkene (fig. 5.2)

Et korrekt luftrykk i dekkene er grunnleggende for en riktig innstilling av klippeenheten og dermed en jevn klipping av plenen.

Skrue av de beskyttende hettene, koble ventilene

til en luftpumpe utstyrt med trykkmåler, og juster trykket til de angitte verdiene.

5.3.3 Fylling av olje og bensin

MERK *Riktig olje- og bensintype er angitt i motorens bruksanvisning.*

For å få tilgang til peilepinnen for oljen, er det nødvendig å tippe opp setet og ta av dekselet på undersiden.

Kontroller motoroljenivået med avslått motor.

Etter de presise angivelsene i motorens bruksanvisning skal dette nivået være mellom peilepinnens MIN- og MAX-streker. (Fig. 5.3)

Foreta fylling av drivstoff ved å bruke en trakt. Pass på at tanken ikke fylles helt opp. (Fig. 5.4) Tankens volum er ca. 4 liter.

⚠ FARE! *Fylling av bensin skal gjøres i et åpent og godt ventilert område med avslått motor. Husk alltid på at bensindamp er brannfarlig!. IKKE BRUK ÅPEN FLAMME NÆR TANKÅPNINGEN FOR Å KONTROLLERE INNHALDET, OG IKKE RØYK UNDER FYLLING.*

VIKTIG *Unngå å helle bensin på plastdelene for ikke å skade dem. Skyll umiddelbart med vann i tilfelle søl. Garantien dekker ikke skader på motorens eller karosseriets plastdeler som skyldes bensin.*

5.3.4 Klargjøring av maskinen og montering av vernene ved utkastet (oppsamler eller deflektor for sideutkast)

MERK *Maskinen kan klippe gresset på ulike måter, avhengig av montert tilbehør. Tilbehøret som her beskrives er en del av standardleveransen, eller kan kjøpes senere. Før arbeidet starter må maskinen klargjøres i henhold til klippingen som skal utføres. UTFØR OPPGAVEN MED AVSLÅTT MOTOR.*

⚠ ADVARSEL! *Bruk aldri maskinen uten å ha montert beskyttelsene over utkasteråpningen!*

• Klargjøring for klipping og oppsamling av gresset i oppsamleren (fig. 5.5)

Hekt fast oppsamleren (1) ved å føre de to festene (2) inn i hullene på de to støttene (3).

• Klargjøring for klipping og oppmaling av gresset ("mulching"-funksjon) (fig. 5.7)

Pass på at klippeenheten er ren på innsiden og at det ikke finnes gress eller søle som kan gjøre det vanskelig å sette inn deflektorlokket for "mulching"-funksjonen.

Sett klippeenheten i høyeste posisjon og sett inn "mulching"-tilbehøret (1) fra utkasteråpningen. Trykk tilbehøret inn i utkastkanalen, helt til det stopper. Fest de to elastiske stroppene (2) i de to hullene på sidene til utkastkanalen (3). Fest deretter oppsamleren som angitt ovenfor.

• Klargjøring for klipping og sideutkast (fig. 5.8)

Løft opp sikkerhetsspaken (1) og vernet for sideutkast (2). Fest deflektoren for sideutkast (3) og senk vernet (2). Pass på at vernet festes skikkelig til fremspringene (3a) på deflektoren. Deflektoren for sideutkast er riktig montert når de to pilene (4) er innstilte. Fest deretter oppsamleren som angitt ovenfor.

5.3.5 Kontroll av maskinens sikkerhet og effektivitet

1. Kontroller at sikkerhetsinnretningene fungerer som angitt (se 5.2).
2. Forsikre deg om at bremsen virker som den skal.
3. Ikke start klippingen hvis klippeinnretningene vibrerer, eller hvis du er i tvil om at de er skikkelig slipte. Husk alltid følgende:
 - En uskarp klippeinnretning river bort gresset og gir en gul plen.
 - En løs klippeinnretning gjør at maskinen vibrerer unormalt, og kan være farlig.

⚠ ADVARSEL! *Ikke bruk maskinen dersom du ikke er sikker på dens effektivitet eller sikkerhet, og kontakt umiddelbart forhandleren for nødvendig kontroll eller reparasjon.*

5.4 BRUK AV MASKINEN

5.4.1 Start

For å starte motoren (Fig. 5.9):

- Åpne bensinkranen (1) (hvis finnes) fra rommet til venstre bakhjul.
- Sett giret i «fri» («N») («N») (se 4.12 eller 4.22).
- Koble ut klippeinnretningene (se 4.3).
- Koble inn parkeringsbremsen i skråninger.
- Bruk choken ved kaldstart (se 4.6).
- Hvis motoren allerede er varm eller uten chøke, er det tilstrekkelig å sette gasspaken mellom «LANGSOM» og «HURTIG».
- Sett inn tenningsnøkkelen, vri den til «PÅ» for å aktivere det elektriske systemet, vri den videre til «OPPSTART» for å starte motoren.
- Slipp tenningsnøkkelen når motoren starter.

Etter et par sekunder flyttes gasspaken til «HURTIG» og deretter til «LANGSOM».

VIKTIG *Chokehåndtaket (hvis finnes) må kobles ut så snart motoren er varmet opp og dreier normalt. Bruk av chøke med varm motor kan skade tennpluggen og forårsake uregelmessig motorfunksjon.*

MERK *Ved startvansker må ikke startmotoren brukes over lenger tid, fordi batteriet utlades og motoren overfylles. Vri tenningsnøkkelen tilbake til «STOPP», vent noen sekunder, og prøv igjen. Hvis feilen vedvarer, se kap. «7» i denne bruksanvisning, og motorens bruksanvisning.*

VIKTIG *Husk alltid at sikkerhetsinnretningene hindrer oppstart av motoren når sikkerhetsbetingelsene ikke er oppfylt (se 5.2). I slike tilfeller er det nødvendig å vri nøkkelen tilbake til «STOPP», og gjenopprette de korrekte startforholdene før motoren kan startes.*

5.4.2 Kjøring fremover og forflytninger

Under flytting:

- Koble ut klippeinnretningene.
- Sett klippeenheten i høyeste posisjon (posisjon «7»).
- Sett gasspaken i en posisjon mellom «LANGSOM» og «HURTIG».

Mekanisk transmisjon

- Trykk pedalen helt inn (se 4.11) og flytt girspaken til 1. gir (se 4.12).
- Hold pedalen trykket og koble ut parkeringsbremsen. Slipp pedalen rolig ut, og den vil gå fra «bremsefunksjon» til «clutchfunksjon» og sette bakhjuleen i bevegelse (se 4.11).

⚠ ADVARSEL! *Pedalen må slippes gradvis ut for å unngå en brå innkobling som kan forårsake stelling og tap av kontroll over maskinen.*

- Nå gradvis ønsket hastighet med gasspaken og girspaken. Trykk clutchen halvveis inn for å skifte gir (se 4.11).

VIKTIG *Innkobling av gir fremover må skje når maskinen står i ro.*

Hydrostatisk transmisjon

- Koble ut parkeringsbremsen og slipp ut
- bremsepedalen (se 4.21).
- Trykk trekkpedalen (se 4.22) i retning «F»,
- og nå ønsket hastighet ved å endre trykket
- på pedalen og ved å bruke gasspaken.

⚠ ADVARSEL! *Trekkpedalen må aktiveres som beskrevet for å unngå en brå innkobling (se 4.22), da det kan forårsake stelling og tap av kontrollen over maskinen, spesielt i skråninger.*

5.4.3 Bremsing

Mekanisk transmisjon

- Senk først hastigheten med gasspaken for å
- unngå en unødig belastning av bremsesystemet, og trykk deretter bremsepedalen helt inn (se 4.11) for å bremse.

Hydrostatisk transmisjon

- Senk først farten ved å redusere antall motoromdreininger, og trykk deretter på bremsepedalen (se 4.21) for å redusere farten ytterligere, helt til maskinen stopper.
- Maskinens hastighet reduseres merkbart
- også når trekkpedalen slippes.

5.4.4 Rygging

VIKTIG *Innkobling av revers må skje når maskinen står i ro.*

VIKTIG *For å kunne rygge med innkoblede klippeinnretninger er det nødvendig å holde pedalen (se 4.7) trykket slik at ikke motoren stopper.*

Mekanisk transmisjon

- Trykk inn pedalen til maskinen stopper.
- Koble inn revers ved å flytte spaken sidelengs og til posisjon «R» (se 4.12). Slipp pedalen gradvis ut for å koble inn clutchen, og start ryggingen.

Hydrostatisk transmisjon

- Trykk trekkpedalen i retning «R» (se 4.22)
- når maskinen står i ro for å starte ryggingen.

5.4.5 Klipping av gress

For å begynne klippingen:

- For gasspaken til «HURTIG».
- Sett klippeenheten i høyeste posisjon.
- Varm opp motoren i noen minutter før klippeinnretningene kobles inn.
- Koble kun inn klippeinnretningene (se 4.3) på gressteppet, og unngå å koble dem inn på gruset underlag eller på altfor høyt gress.

VIKTIG *Hvis klippeinnretningene kobles inn på altfor høyt gress, kan motorens turtall synke plutselig og i noen tilfeller stoppe, eller giret kan slites.*

- Start fremdriften på gresset gradvis og veldig forsiktig, som tidligere beskrevet.
- Velg kjørehastighet og klippehøyde (se 4.4) ut fra plenens tilstand (gressets høyde, tetthet og fuktighet).

Mekanisk transmisjon

- – Høyt og tett gress i fuktig plen:
 1. gir
- – Lavt gress i tørr plen:
 2. og 3. gir

MERK *gir skal kun brukes som gir for forflytning på flat mark.*

Hydrostatisk transmisjon

- Bruk pedalen for hastighetsjustering og tilpass hastigheten gradvis og jevnt ut fra plenens forhold.

⚠ ADVARSEL! *For å garantere sikkerheten må du redusere kjørehastigheten når du klipper i skråninger (se 1A-C7-8-9).*

Hastigheten skal uansett reduseres hver gang du hører at motorens turtall reduseres. Husk at du aldri vil oppnå et godt klipperesultat hvis hastigheten er for høy i forhold til gressmengden som skal klippes.

Koble ut klippeinnretningene og sett klippeenheten i høyeste posisjon hver gang du må kjøre over en hindring.

5.4.6 Tømming av oppsamleren (fig. 5.10)

MERK *Oppsamleren kan kun tømmes når klippeinnretningene er utkoblet, ellers stopper motoren.*

Oppsamleren er full når det klipte gresset blir

liggende igjen på plenen. Hvis du fortsetter med full oppsamler, kan utkastkanalen tilstoppes.

For å tømme oppsamleren:

- Koble ut klippeinnretningene (se 4.3).
- Reduser motorturtallet.
- Sett giret i fri (N) (se 4.12 - Mekanisk transmisjon eller 4.22 - Hydrostatisk transmisjon) og stans fremdriften.
- Koble inn parkeringsbremsen i skråninger.
- Ta tak i det bakre håndtaket (1) og vipp oppsamleren for å tømme den.

5.4.7 Tømming av utkasteråpningen

Klipping av veldig høyt eller fuktig gress med høy hastighet kan føre til tilstopping av utkasteråpningen. I dette tilfellet er det nødvendig å gjøre følgende:

- Stans fremdriften, koble ut klippeinnretningene og slå av motoren.
- ta ut oppsamleren.
- Fjern gressrestene fra utkasteråpningens utløpshull.

⚠ ADVARSEL! *Motoren må alltid være slått av når dette inngrepet gjøres.*

5.4.8 Slutt på klippingen

Når klippingen er ferdig, må klippeinnretningene kobles ut, hastigheten reduseres, og maskinen kjøres tilbake med klippeenheten i høyeste posisjon.

5.4.9 Slutt på arbeidet

Arrestare la macchina, mettere la leva Stopp maskinen, for gasspaken til posisjon «LANG-SOM», og vri tenningsnøkkelen til «STOPP» slik at motoren stanser.

Steng bensinkranen (1) (hvis finnes) når motoren er slått av.) (Fig. 5.11)

⚠ ADVARSEL! *For å unngå smell i lydpoten må gasspaken føres til posisjon «LANG-SOM» 20 sekunder før motoren slås av.*

VIKTIG *For å opprettholde batteriladingen må ikke tenningsnøkkelen være i posisjon «PÅ» når motoren ikke er i gang.*

5.4.10 Rengjøring av maskinen

Rengjør maskinen utvendig etter hver klipping, tøm oppsamleren og rist den for å fjerne alle rester av gress og jord.

Rengjør plastdelene med en svamp som er dypet i vann og rengjøringsmiddel. Vær forsiktig og ikke fukte motoren, komponentene til det elektriske systemet og det elektroniske kortet

som ligger under førerisetet.

VIKTIG *Bruk aldri trykkslanger eller sterke rengjøringsmidler for å vaske karrosseriet og motoren.*

⚠ ADVARSEL! *For å opprettholde best mulig effektivitets- og sikkerhetsnivå for maskinen, er det nødvendig å unngå at det samler seg avsetninger eller tørre gressrester på den øvre delen av klippeenheten.*

Rengjør klippeenheten grundig etter hver bruk for å fjerne alle rester av gress og avsetninger.

⚠ ADVARSEL! *Bruk vernebriller under rengjøring av klippeenheten, og hold perso-ner og dyr på avstand fra området rundt.*

- Innvendig vask av klippeenheten og utkastkanalen må foretas på et hardt underlag.
 - Klargjør maskinen i den siste brukte bruksmåten (se 5.3.4).
 - Koble en vannslange til rørtilpasningen (1), og la vannet renne (Fig. 5.12);
 - sett deg i setet,
 - Senk klippeenheten helt ;
 - start motoren og ha giret i fri,
 - Koble inn klippeinnretningene og la dem dreie noen minutter.

Fjern oppsamleren, deflektoren for sideutkast eller "mulching"-tilbehøret (hvis finnes). Skyll dem og sett dem bort slik at de tørker raskt.

- For rengjøring av den øvre delen av klippeenheten:
 - Senk klippeenheten helt (posisjon «1»).
 - Blås med trykkluft gjennom åpningene på høyre og venstre vern. (Fig. 5.13)

5.4.11 Oppbevaring over kortere og lenger periode

Ved oppbevaring over en lenger periode (mer enn 1 måned), må batteriets kabler kobles fra, og følg anvisningene gitt i motorens bruksanvisning.

(Fig. 5.14) Steng drivstoffkranen (1). Fjern klemmen (2) ved hjelp av en tang, frakoble drivstoffslangen (3) og tøm tanken ved å samle opp alt drivstoffet i en passende beholder.

Åpne kranen (1), start motoren, og la den være i gang helt til den stopper på grunn av at det gjenværende drivstoffet i rørene og i forgasseren er brukt opp.

Koble slangen (3) til igjen, og pass på å sette klemmen (2) riktig på plass igjen.

Oppbevar maskinen på et tørt sted beskyttet mot dårlig vær, og om mulig dekket med en presenning (se 8.3).

VIKTIG Batteriet må oppbevares på et tørt og kjølig sted. Lad alltid opp batteriet før maskinen lagres over en lenger periode (mer enn 1 måned), og lad det opp før det tas i bruk igjen (se 6.2.3).

Når maskinen igjen tas i bruk, kontroller at det ikke er bensinlekkasjer fra slangene, kranen eller forgasseren.

5.5 BRUK I SKRÅNINGER (fig. 5.15)

Overhold de angitte grensene (maks 10° - 17%).

⚠ ADVARSEL! I skråninger må fremdriften kobles inn veldig forsiktig for å unngå brå innkobling som kan forårsake steiling av maskinen. Reduser fremdriftshastigheten før du kjører i en skråning, spesielt i nedoverbakke.

⚠ FARE! Koble aldri inn revers for å senke hastigheten i nedoverbakke, fordi det kan forårsake tap av kontroll over maskinen, spesielt på glatt underlag.



Mekanisk transmisjon

- **⚠ FARE!** Kjør aldri i nedoverbakke med girspaken i fri eller med utkoblet clutch! Velg alltid et lavt gir før maskinen stoppes opp og forlates uten tilsyn.



Hydrostatisk transmisjon

- Kjør i nedoverbakke uten å bevege trekkpedalen (se 4.22) for utnytte bremseeffekten
- til den hydrostatiske transmisjonen når giret ikke er innkoblet.

5.6 NOEN RÅD FOR Å HOLDE PLENEN FIN

1. For å holde plenen grønn, myk og fin må den klippes jevnlig uten at den klippes for kort. Plenen kan bestå av forskjellige typer gress. Hvis gresset klippes ofte, vil det gresset som utvikler mange røtter vokse mest og danner et solid gressteppe. Hvis gresset klippes sjelden, vokser først og fremst den høye, ville vegetasjonen (kløver, prestekrager, osv.).
2. Gresset bør helst klippes når det er tørt.
3. Klippeinnretningene må alltid være hele og godt slipte. En dårlig slipt klippeinnretning

- river bort gresset, og gjør gresstuppene gule.
4. Motoren må brukes med maksimal omdreiningshastighet. Dette sikrer en bedre gressklipping, og et godt utkast av det klippede gresset gjennom utkasteråpningen.
5. Hvor ofte gresset skal klippes, for å unngå at det blir for høyt mellom hver klipping, avhenger av hvor fort gresset vokser.
6. I varme og tørre perioder er det bedre å la gresset vokse litt høyere, slik at ikke jorden tørkes ut.
7. Den beste høyden for en velstelt plen er ca. 4-5 cm, og med en enkel klipping bør ikke mer enn en tredjedel av den totale høyden fjernes. Hvis gresset er veldig høyt, må det klippes to ganger med en dags mellomrom. Første gang med maks klippehøyde, og eventuelt i redusert klippebredde, og andre gang i ønsket høyde. (Fig. 5.16)
8. Plenen vil se bedre ut hvis gresset klippes vekselvis i de to retningene. (Fig. 5.17)
9. Hvis utkasteråpningen tetter seg, er det en fordel å redusere fremdriftshastigheten, da den kan være for høy i forhold til plenens tilstand. Hvis dette ikke løser problemet, kan den mulige årsaken være dårlig slipte klippeinnretninger, eller deformerte vingeprofiler.
10. Vær særdeles oppmerksom når du klipper nær busker og plenkanter, fordi dette kan skade klippeenhetens stilling og kanter, eller klippeinnretningene.

6. VEDLIKEHOLD

6.1 SIKKERHETSFORSKRIFTER

⚠ ADVARSEL! Kontakt forhandleren eller et spesialverksted umiddelbart dersom det oppstår uregelmessigheter i funksjonen til:

- bremsen,
- innkobling og stans av klippeinnretningene,
- innkobling av trekkraft fremover og i revers.

6.2 ORDINÆRT VEDLIKEHOLD

Tabellen vil hjelpe deg med å holde din maskin effektiv og sikker. I tabellen angis de viktigste inngrepene og hvor ofte de skal utføres. Feltene ved sidene brukes til å notere ned dato og antall arbeidstimer for gjennomføring av inngrepet.

Inngrep		Timer	Utført (dato eller arbeidstimer)						
1.	MASKIN								
1.1	Kontroll av at klippeinnretningene er festet og skarpe ³⁾	25							
1.2	Bytte av klippeinnretningene ³⁾	100							
1.3	Kontroll av drivremmen ³⁾	25							
1.4	Bytte av drivremmen ^{2) 3)}	–							
1.5	Kontroll av klippeinnretningenes drivrem ³⁾	25							
1.6	Bytte av klippeinnretningenes drivrem ^{2) 3)}	–							
1.7	Kontroll og justering av bremsen ³⁾	25							
1.8	Kontroll og justering av trekket ³⁾	25							
1.9	Kontroll av innkobling og stans av klippeinnretningen ³⁾	25							
1.10	Kontroll av alle festene	25							
1.11	Generell smøring ⁴⁾	25							
2.	MOTOR ¹⁾								
2.1	Bytte av motorolje	...							
2.2	Kontroll og rengjøring av luftfilteret	...							
2.3	Bytte av luftfilteret	...							
2.4	Kontroll av bensinfilteret	...							
2.5	Bytte av bensinfilteret	...							
2.6	Kontroll og rengjøring av tennpluggkontaktene	...							
2.7	Bytte av tennplugg	...							

¹⁾ Se motorens bruksanvisning for en fullstendig tabell over inngrepsintervallene.

²⁾ Kontakt forhandleren ved første tegn til funksjonsfeil.

³⁾ Inngrep som må utføres av forhandleren eller et spesialverksted.

⁴⁾ Den generelle smøringen av alle bevegelige deler bør ellers utføres hver gang maskinen settes bort for en lenger periode.

6.2.1 Motor (fig. 6.1)

Følg alle forholdsreglene i motorens bruksanvisning.

Motoroljen tappes ut ved hjelp av en sprøyte (2) (tilbehør på forespørsel) som passer til dette formål, etter å ha skrudd av påfyllingslokket (1).

Monter et rør (3) med passende diameter på sprøyten (2). Røret skal være minst 400 mm langt.

Før røret helt inn (3) i hullet, og sug deretter opp all motoroljen. Vær oppmerksom på at det er nødvendig å utføre denne operasjonen flere ganger for å tømme røret helt.

6.2.2 Bakaksling

Bakakslingen består av en forseglest monoblokkenhets og krever derfor ikke vedlikehold.

Enheten er permanent smurt, og det er derfor ikke nødvendig med bytte eller etterfylling.

6.2.3 Batteri (fig. 6.2)

Det er grunnleggende med et nøye vedlikehold av batteriet for å garantere gode ytelser.

Batteriet må lades jevnlig med batteriladeren som eventuelt følger med.

Batteriet til maskinen må alltid lades helt:

- før maskinen tas i bruk første gang etter innkjøp,
- hver 20. oppstart av motoren
- før maskinen skal stå i ro for en lenger periode,
- før start etter en lenger periode uten bruk.

Les og følg anvisningen for opplading i batteriets bruksanvisning. Dersom den oppgitte prosedyren ikke følges eller batteriet ikke lades, kan battericellene påføres uopprettelig skade.

Et utladet batteri **må** lades opp så snart som mulig.

VIKTIG *Ladingen må foretas med en batterilader med konstant spenning. Andre ladesystemer kan påføre batteriet uopprettelig skade.*

Maskinen er utstyrt med et koblingsstykke (1) for ladingen. Dette skal kobles til koblingsstykket på batteriladeren som følger med (hvis finnes), eller som kan bestilles (se 8.2).

VIKTIG *Dette koblingsstykket må kun brukes for tilkoblingen til batteriladeren levert av produsenten. For bruk:*

- Følg anvisningene i bruksanvisningen.
- Følg anvisningene i batteriets bruksanvisning.

6.3 INNGREP PÅ MASKINEN

6.3.1 Innstilling av klippeenheten (fig. 6.3)

Klippeenheten må være justert riktig for å oppnå en jevnt klippet plen.

Kontroller lufttrykket i dekkene ved ujevn klipping.

Dersom det ikke er nok for å oppnå jevn klipping, må du kontakte forhandleren for justering av klippeenheten.

6.3.2 Bytte av hjulene (fig. 6.4)

Sett maskinen på et flatt underlag, og sett støtter under rammen på den siden hvor du skal bytte hjul.

Forhjulene er festet med en elastisk ring (1) som kan fjernes med en skrutrekker.

MERK *Hvis ett eller begge bakhjulene byttes ut, må du forvise deg om at eventuelle forskjeller i ytterdiametere ikke overstiger 8-0 mm. I motsatt fall må klippeenheten justeres for å unngå ujevn klipping.*

VIKTIG *Smør alltid fett på hjulakslingen før hjulet gjenmonteres. Sett deretter omhyggelig på plass den elastiske ringen (1) og akselskiven (2).*

6.3.3 Reparasjon eller bytte av dekkene

Hvis et dekk punkterer og må byttes ut eller repareres, må dette utføres av en dekkspesialist i henhold til instruksjonene.

6.3.4 Bytte av en sikring (fig. 6.5)

Det elektriske systemet og det elektroniske kortet er beskyttet med en sikring. Når den utløses, stopper motoren. Ta i dette tilfellet av dekslet (1) for tilgang til sikringen (2), plassert i nærheten av batteriet.

Sikringens kapasitet er angitt på selve sikringen.

VIKTIG *En brent sikring må alltid byttes ut med en sikring av samme type og kapasitet. Bruk aldri en sikring med forskjellig kapasitet.*

Kontakt et autorisert servicesenter hvis problemet ikke løses.

6.3.5 Demontering, bytte og gjenmontering av klippeinnretningene

⚠ ADVARSEL! *Ta alltid på solide arbeidshansker når du håndterer klippeinnretningene.*

⚠ ADVARSEL! *Bytt alltid ut ødelagte eller skjeve klippeinnretninger. Prøv aldri å reparere dem. BRUK ALLTID ORIGINALE KLIPPEINNRETNINGER!*

I denne maskinen brukes klippeinnretninger med artikkelnummeret oppgitt i tabellen på s. ii.

På grunn av produktutvikling kan ovennevnte klippeinnretninger med tiden blir erstattet av andre med tilsvarende egenskaper for kompatibilitet og sikker funksjon.

7. FEILSØKING

PROBLEM	MULIG ÅRSAK	LØSNING
1. Nøkkel i posisjon «START» men startmotoren virker ikke	Det elektroniske kortet er blokkert på grunn av: <ul style="list-style-type: none">– utladet batteri– brent sikring– uviss jording av motoren eller rammen– brudd i mikrobyggenes jordingskobling– uviss jording av startmotoren– alle vilkårene for start er ikke oppfylt	Sett nøkkelen i posisjon «STOPP» og se etter mulig årsak: <ul style="list-style-type: none">– lad batteriet (se 6.2.3)– bytt ut sikringen (10 A) (se 6.3.4).– kontroller de svarte jordingskablene– kontroller batteriets tilkoplinger– kontroller jordingskoblingene– kontroller at vilkårene for start er oppfylt (se 5.2.a)
2. Nøkkel i posisjon «START», startmotoren virker, men motoren starter ikke	<ul style="list-style-type: none">– feil ved bensintilførsel– tenningsfeil	<ul style="list-style-type: none">– kontroller nivået i tanken (se 5.3.3).– kontroller bensinfilteret.– kontroller at tennpluggen er ordentlig festet– kontroller at det er riktig elektrodeavstand på tennpluggen, og at elektrodene er rene
3. Motoren stopper	Det elektroniske kortet er blokkert på grunn av: <ul style="list-style-type: none">– brudd i mikrobyggenes jordingskobling– utladet batteri– feilkoblet batteri (dårlige kontakter)– uviss jording av motor	Sett nøkkelen i posisjon «STOPP» og se etter mulig årsak: <ul style="list-style-type: none">– kontroller batteriets tilkoplinger– lad batteriet (se 6.2.3)– kontroller tilkoblingene (se 3.5).– kontroller motorens jording
4. Det er vanskelig å starte motoren, eller motoren går ujevnt	<ul style="list-style-type: none">– problemer med drivstoffet	<ul style="list-style-type: none">– rengjør eller bytt luftfilteret– rengjør forgasserbeholderen– tøm tanken og fyll på ny bensin– kontroller og, om nødvendig, bytt bensinfilteret
5. Motoren har dårlig effekt under klippingen.	<ul style="list-style-type: none">– fremdriftshastigheten er for stor i forhold til klippehøyden	<ul style="list-style-type: none">– reduser fremdriftshastigheten og/eller øk klippehøyden (se 4.4).

PROBLEM	MULIG ÅRSAK	LØSNING
6. Når klippeinnretningene kobles inn, slås motoren av	<ul style="list-style-type: none"> – spaken for innkobling av klippeinnretningene er beveget for raskt – alle vilkårene for innkobling er ikke oppfylt 	<ul style="list-style-type: none"> – foreta innkoblingen saktere – kontroller at sikkerhetsvilkårene er oppfylt (se 5.2.b)
7. Ujevn klipping og utilstrekkelig oppsamling	<ul style="list-style-type: none"> – klippeenheten er ikke parallell med bakken – klippeinnretningene ineffektive – fremdriftshastigheten er for høy i forhold til høyden på gresset som skal klippes – tilstopping av kanalen – klippeenheten er full av gress 	<ul style="list-style-type: none"> – kontroller lufttrykket i dekkene (se 5.3.2) – gjenopprett klippeenhets innstilling med bakken (se 6.3.1). – kontakt forhandleren – reduser fremdriftshastigheten og/eller løft klippeenheten (se 5.4.5) – vent til gresset er tørt – fjern oppsamleren og tøm utkasteråpningen (se 5.4.7). – rengjør klippeenheten (se 5.4.10)
8. Unormal vibrasjon under klipping	<ul style="list-style-type: none"> – klippeinnretningene er ubalanserte – klippeinnretningene har løsnet. – festene er løsnet 	<ul style="list-style-type: none"> – kontakt forhandleren – kontakt forhandleren – kontroller og trekk til festeskruene for motor og ramme
9. Klippeinnretningene kobles ikke inn, eller de stanser ikke i rett tid når de kobles ut.	<ul style="list-style-type: none"> – problemer med systemet for innkobling 	<ul style="list-style-type: none"> – kontakt forhandleren
10. Usikker eller ineffektiv bremsing	<ul style="list-style-type: none"> – bremsen er ikke korrekt regulert 	<ul style="list-style-type: none"> – kontakt forhandleren
11. Uregelmessig fremdrift, utilstrekkelig trekraft i oppoverbakke, eller maskinen har en tendens til steiling.	<ul style="list-style-type: none"> – problemer med remmen eller innkoblingsinnretningen 	<ul style="list-style-type: none"> – kontakt forhandleren
12. Maskinen flytter seg ikke når det trykkes på trekkpedalen når motoren er i gang (hydrostatisk transmisjon)	<ul style="list-style-type: none"> – spak for utkobling i posisjon «B» 	<ul style="list-style-type: none"> – sett det tilbake til posisjon «A» (se 4.23).

Hvis problemene fortsetter etter at du har utført disse forslagene til forbedring, må du ta kontakt med forhandleren.

⚠ ADVARSEL! *Prøv aldri å utføre kompliserte reparasjonsarbeider hvis du ikke har det rette utstyret og den nødvendige tekniske kjennskapen. Garantien frafaller og produsenten fraskriver ethvert ansvar for reparasjoner som er dårlig utført.*



W celu uzyskania informacji dotyczących silnika i akumulatora, należy przeczytać odpowiednio instrukcje obsługi.

SPIS TREŚCI

1. ZASADY BEZPIECZEŃSTWA	1
2. ZAPOZNANIE SIĘ Z MASZYNĄ	5
3. ROZPAKOWANIE I MONTAŻ	7
4. STEROWANIE I PRZYRZĄDY STEROWNICZE	8
5. ZASADY UŻYTKOWANIA	10
5.1 Zalecenia w zakresie bezpieczeństwa	10
5.2 Warunki zadziałania urządzeń zabezpieczających	10
5.3 Czynności wstępne przed rozpoczęciem pracy	10
5.4 Użytkowanie maszyny	12
5.5 Użytkowanie na terenach położonych na zboczach	15
5.6 Zalecenia w celu utrzymania ładnego trawnika	15
6. KONSERWACJA	16
6.1 Zalecenia w zakresie bezpieczeństwa	16
6.2 Konserwacja zwozyczna	16
6.3 Prace przy maszynie	17
7. IDENTYFIKACJA I USUWANIE USTEREK	18

W JAKI SPOSÓB POSŁUGIWAĆ SIĘ INSTRUKCJĄ OBSŁUGI

W tekście instrukcji, niektóre paragrafy zawierające szczególnie ważne informacje dotyczące bezpieczeństwa lub funkcjonowania, są wyróżnione na różne sposoby, według następujących zasad:

UWAGA lub WAŻNE

Dostarcza dokładniejsze omówienie lub dodatkowe elementy do podanych poprzednio wskazówek, w celu uniknięcia uszkodzenia maszyny lub spowodowania strat.

⚠ OSTRZEŻENIE! *W przypadku nieprzestrzegania danych wskazówek możliwość zranienia obsługującego lub osób trzecich.*

⚠ ZAGROŻENIE! *W przypadku nieprzestrzegania danych wskazówek możliwość ciężkiego zranienia obsługującego lub osób trzecich, a nawet zagrożenie spowodowania*

śmierci.

W instrukcji opisane są różne rodzaje maszyny, które mogą różnić się między sobą przede wszystkim z uwagi na:

- rodzaj napędu: z mechaniczną skrzynią biegów lub z płynną hydrauliczną regulacją szybkości. Modele o napędzie hydrostatycznym oznaczają się napisem "HYDRO" umieszczonym na specjalnej tabliczce identyfikacyjnej (patrz 2.2);
- obecność komponentów lub akcesoriów nie zawsze dostępnych we wszystkich punktach sprzedaży;
- wyposażenie specjalne.

Symbol „” oznacza różnice w sposobie użytkowania i towarzyszą mu wskazówki odnoszące się do danego modelu maszyny.

UWAGA Wszystkie wskazówki „przedni”, „tylny”, „prawy” i „lewy” odnoszą się do pozycji siedzącej operatora obsługującego maszynę. (Rys. 1.1)

WAŻNE Dla dokonania wszystkich czynności związanych z użytkowaniem i konserwacją silnika i akumulatora nie opisanych w niniejszym opracowaniu należy się odnieść do specyficznych instrukcji, które stanowią część integralną dostarczonej dokumentacji.

1. ZASADY BEZPIECZEŃSTWA, które należy bezwzględnie przestrzegać

A) INSTRUKTAŻ

- 1) **OSTRZEŻENIE!** Prosimy uważnie przeczytać niniejsze instrukcje przed użytkowaniem maszyny. Zapoznać się dokładnie z systemem sterowania i właściwym sposobem użytkowania maszyny. Opanować sposób natychmiastowego zatrzymania silnika. Nieprzestrzeganie ostrzeżeń i instrukcji może spowodować pożary i/lub ciężkie zranienia. Zachować wszelkie ostrzeżenia i instrukcje do przyszłej konsultacji.
- 2) W żadnym wypadku nie należy pozwalać na użytkowanie urządzenia dzieciom, ani osobom nie obeznanym wystarczająco z instrukcją obsługi. Miejscowe przepisy prawne mogą określić najniższą granicę wieku dla użytkowników.
- 3) Nigdy nie używać maszyny, jeśli w pobliżu przebywają osoby, a w szczególności dzieci lub zwierzęta.
- 4) Nigdy nie używać maszyny jeżeli użytkownik

jest zmęczony lub źle się czuje lub kiedy zażył lekarstwa, narkotyki, spożył alkohol czy inne substancje mogące zaburzyć jego refleksy czy uwagę.

5) Należy pamiętać, że operator lub użytkownik jest odpowiedzialny za wypadki i nieoczekiwane wydarzenia, które mogą zaistnieć wobec innych osób lub ich własności. Ocena ryzyka związanego z cechami terenu przeznaczanego do pracy, a także wybór środków ostrożności gwarantujących bezpieczeństwo działania zarówno sobie, jak i osobom postronnym wchodzi w zakres obowiązków osób używających urządzenie i zwłaszcza jeśli chodzi o pracę na zboczach, terenach nieregularnych, śliskich lub niestabilnych.

6) W przypadku odstąpienia lub wypożyczenia maszyny osobom trzecim, upewnić się, aby użytkownik zapoznał się z instrukcjami użytkowania, zawartymi w niniejszej instrukcji obsługi.

7) Nie przewozić dzieci lub innych osób na maszynie, ponieważ mogą one spaść, uniemożliwiając jej bezpieczną obsługę.

8) Osoba kierująca urządzeniem powinna dokładnie stosować się do przepisów prowadzenia, a mianowicie:

- Nie rozpraszać się i utrzymywać koncentrację w czasie pracy;
- Nie zapominać, iż w razie straty kontroli nad ruchem urządzenia zjeżdżającego ze zbocza hamulce nie wystarczą, by opanować sytuację. Podstawowe przyczyny utracenia kontroli nad ruchem są następujące:
 - Niewystarczająca przyczepność kół;
 - Nadmierna prędkość;
 - Nieodpowiednie hamowanie;
 - Maszyna nieodpowiednia do danego typu pracy;
 - Brak znajomości efektów, które mogą wynikać przy szczególnych warunkach terenu, zwłaszcza na zboczach;
 - Nieprawidłowe użytkowanie jako pojazd holujący.

9) Maszyna jest wyposażona w szereg mikrowyłączników i urządzeń zabezpieczających, których w żadnym przypadku nie należy zmieniać samemu ani usuwać, gdyż spowoduje to stratę praw gwarancyjnych i zdejmuje z producenta wszelką odpowiedzialność. Przed rozpoczęciem użytkowania maszyny, należy zawsze sprawdzić, czy działają urządzenia zabezpieczające.

B) PRZYGOTOWANIE DO PRACY

1) Podczas użycia maszyny należy zawsze nosić solidne buty z podeszwą antypoślizgową i długie spodnie. Nie uruchamiać urządzenia bez obuwia lub w sandałach. Unikać noszenia łańcuszków, bransoletek i odzieży z powiewnymi

łuznymi częściami lub zaopatrzonej w długie sznurowadła lub krawaty. Odpowiednio związać długie włosy. Zawsze stosować słuchawki ochronne.

2) Dokładnie sprawdzić cały obszar pracy i usunąć wszystko to, co mogłyby być wyrzucone przez maszynę lub uszkodzić zespół tnący i silnik (kamienie, gałęzie, druty żelazne, kości, itp.).

3) **OSTRZEŻENIE: ZAGROZENIE!** Benzyna jest płynem łatwopalnym.

- Przechowywać paliwo w odpowiednich zbiornikach;
- Dolewać paliwo przy użyciu lejka, wyłączając na świeżym powietrzu i nie palić podczas tych czynności, jak zawsze, gdy ma się do czynienia z paliwem;
- Dolewać paliwo przed uruchomieniem silnika; nie dodawać benzyny i nie wyjmować korka zbiornika, gdy silnik jest w ruchu lub, gdy jest gorący;
- Przy przelaniu benzyny nie należy uruchamiać silnika lecz przestawić maszynę z miejsca rozlania się paliwa w celu uniknięcia możliwości stworzenia sytuacji sprzyjających wybuchom pożaru dopóki paliwo się nie ulotni i opary benzyny nie rozprószą się;
- Zawsze nałożyć i zakręcić dobrze korki zbiornika i pojemnika benzyny.

4) Wymienić uszkodzone tłumiki.

5) Przed rozpoczęciem użytkowania, przeprowadzić ogólną inspekcję maszyny, zwracając szczególną uwagę na następujące elementy:

- skontrolować wygląd agregatu tnącego oraz sprawdzić, czy śruby i zespół tnący nie są zużyte, czy uszkodzone. Należy dokonać wymiany całego agregatu tnącego i śrub w przypadku ich uszkodzenia lub zużycia, w celu zapewnienia ich prawidłowego wyważenia. Ewentualne naprawy muszą być wykonywane w specjalistycznym serwisie.

6) Okresowo sprawdzać stan akumulatora. Wymienić akumulator w przypadku uszkodzeń obudowy, pokrywy lub zacisków.

7) Przed rozpoczęciem pracy należy zawsze zamontować osłony na kanale wyrzutu trawy (pojemnik na trawę, osłona boczny wyrzut trawy lub osłona tylny wyrzut trawy).

C) PODCZAS UŻYTKOWANIA

1) Nie uruchamiać silnika w pomieszczeniach zamkniętych, gdzie mogą się zbierać niebezpieczne spaliny zawierające tlenek węgla. Wszystkie czynności związane z ruchem powinny być wykonywane na wolnym powietrzu lub w pomieszczeniu o dobrej wentylacji. Należy zawsze pamiętać, że spaliny silnika są trujące.

2) Pracować tylko przy świetle dziennym lub dobrym oświetleniu sztucznym oraz przy dobrej widoczności. Oddalić z miejsca pracy osoby

postronne, dzieci i zwierzęta.

3) Jeżeli to możliwe, unikać pracy na mokrej trawie. Unikać pracy w czasie deszczu czy burzy. Nie używać maszyny w obecności złych warunków pogodowych, zwłaszcza z prawdopodobieństwem wystąpienia piorunów.

4) Przed uruchomieniem silnika, odłączyć agregat tnący lub wał odbioru mocy, ustawić napęd na biegu neutralnym.

5) Zachować szczególną ostrożność podczas zbliżania się do przeszkód, które mogłyby ograniczyć widoczność.

6) Włączyć hamulec podczas parkowania maszyny.

7) Maszyna nie może być używana na zboczach o kącie nachylenia przekraczającym 10° (17%), niezależnie od kierunku ruchu.

8) Należy pamiętać, iż nie istnieją zbocza "bezpieczne". Poruszanie się po trawnikach na zboczach wymaga szczególnej uwagi. Aby uniknąć przewrócenia się lub utraty kontroli nad maszyną:

- Nie zatrzymywać się, ani nie ruszać gwałtownie, zarówno podczas jazdy w górę jak i w dół;
- Naciśnąć łagodnie na sprzęgło i mieć zawsze włączony bieg, zwłaszcza przy terenach pochylonych;

- Należy zmniejszać szybkość na zboczach i ostrych zakrętach;

- Zwracać uwagę przy grzbietach, rowach przydrożnych i uważać na ukryte niebezpieczeństwa terenu;

- Nigdy nie kosić trawy w poprzek zbocza. Po trawnikach położonych na zboczach należy poruszać się w kierunku od dołu do góry, nigdy w kierunku poprzecznym, zwracając dużą uwagę w momencie zmiany kierunku, aby koła zwrócone w górę, nie napotkały na przeszkody (kamienie, gałęzie, korzenie itd.), które mogłyby spowodować poślizg boczny lub utratę kontroli nad maszyną.

Przed każdą zmianą kierunku na zboczu należy absolutnie zmniejszyć prędkość, a za każdym razem przed zatrzymaniem urządzenia lub pozostawieniem go bez nadzoru, uruchomić hamulec postojowy.

10) Zachować szczególną ostrożność w pobliżu stromych zboczy, rowów czy wałów ochronnych. Maszyna może się przewrócić, jeżeli jedno koło przekroczy krawędź lub nastąpi osunięcie się zbocza.

11) Zachować szczególną ostrożność podczas jazdy i pracy na biegu wstecznym. Patrzeć do tyłu przed i podczas jazdy wstecz, aby upewnić się, że nie występują żadne przeszkody.

12) Zachować ostrożność holując ładunki lub stosując ciężki osprzęt:

- Dla belek zaczepowych stosować wyłącznie przeznaczone do tego punkty połączenia;
- Ograniczać obciążenie do takich wielkości,

które łatwo jest kontrolować;

- Nie skręcać gwałtownie. Zachować ostrożność podczas jazdy wstecz;

- Stosować przeciwwagę lub obciążenie kół w przypadkach, w których jest to zalecane przez instrukcję.

13) Odłączyć agregat tnący lub wał odbioru mocy przy przechodzeniu po terenach nieporośniętych trawą, gdy kosiarka jest przewożona do lub z obszaru koszenia i unieść zespół tnący na maksymalną wysokość.

14) Podczas użycia maszyny w pobliżu drogi, należy zwracać uwagę na ruch.

15) **OSTRZEŻENIE!** Niniejsza maszyna nie posiada homologacji do użytkowania na drogach publicznych. Użytkowanie maszyny (zgodnie z Kodeksem Drogowym) powinno się odbywać wyłącznie w granicach terenów prywatnych, gdzie obowiązuje zakaz ruchu kołowego.

16) Nigdy nie używać maszyny z uszkodzonymi osłonami lub bez pojemnika na trawę, osłony bocznej wyrzutu trawy lub osłony tylnego wyrzutu trawy.

17) Nie zbliżać rąk ani nóg do części obrotowych lub nie wsuwać ich pod nie. Trzymać się zawsze z dala od otworu wyrzutu trawy.

18) Nie pozostawiać maszyny w postoiu przy wysokiej trawie z włączonym silnikiem aby nie doprowadzić do wybuchu pożaru.

19) Podczas użycia akcesoriów, nigdy nie kierować wyrzutu w kierunku osób.

20) Używać wyłącznie akcesoriów zatwierdzonych przez producenta maszyny.

21) Nie używać maszyny, gdy akcesoria/narzędzia nie są zainstalowane w odpowiednich miejscach.

22) Zachować ostrożność podczas użycia pojemników na trawę i akcesoriów mogących zakłócić stabilność maszyny, zwłaszcza na zboczach.

23) Nie zmieniać regulacji silnika i nie doprowadzać silnika do zbyt wysokich obrotów.

24) Nie dotykać komponentów silnika, które ulegają rozgrzaniu podczas użytkowania. Ryzyko oparzenia.

25) Odłączyć agregat tnący lub wał odbioru mocy, ustawić napęd na biegu neutralnym (luźnie) i uruchomić hamulec postojowy, zatrzymać silnik i wyjąć klucz (upewniając się, że wszystkie ruchome części całkowicie się zatrzymały):

- Za każdym razem, w przypadku pozostawienia maszyny bez nadzoru lub opuszczenia miejsca za kierownicą:

- Przed usunięciem przyczyny zablokowania lub oczyszczeniem kanału wyrzutu;

- Przed kontrolą, czyszczeniem lub dokonywaniem prac konserwacyjnych przy maszynie;

- Po uderzeniu o jakiś twardy przedmiot. Należy sprawdzić ewentualne uszkodzenia maszyny i dokonać, w razie potrzeby napraw

przed powtórным uruchomieniem maszyny i przystąpieniem do jej użytkowania.

26) Odłączyć agregat tnący lub wał odbioru mocy i zatrzymać silnik (upewniając się, że wszystkie ruchome części całkowicie się zatrzymały):

- Przed przystąpieniem do tankowania paliwa;
- Za każdym razem, gdy zdejmie się lub zakłada pojemnik na trawę;
- Za każdym razem, gdy zdejmie się lub zakłada deflektor bocznego wyrzutu trawy.
- Przed przystąpieniem do regulacji wysokości koszenia, jeżeli czynność ta nie może być wykonana z miejsca roboczego operatora.

27) Odłączyć agregat tnący lub wał odbioru mocy podczas transportu za każdym razem, gdy nie będą one używane.

28) Zmniejszyć obroty silnika przed jego zatrzymaniem. Po zakończeniu pracy, zamknąć dopływ paliwa, zgodnie z zaleceniami zawartymi w instrukcji silnika.

29) Zwrócić uwagę na zespół tnący z więcej niż jednym agregatem tnącym, ponieważ wirujący agregat tnący może wprowadzić w ruch pozostałe.

30) **OSTRZEŻENIE** - W przypadku uszkodzeń lub wypadków przy pracy, natychmiast wyłączyć silnik i oddalić maszynę tak, aby nie powodować dalszych szkód; w przypadku wypadków z obrażeniami ciała obsługującego lub osób postronnych, natychmiast aktywować procedurę pierwszej pomocy, najbardziej właściwą do zaistniałej sytuacji i zwrócić się do Placówki zdrowia dla niezbędnej kuracji. Dokładnie usunąć wszelkie pozostałości, które mogłyby spowodować szkody lub obrażenia wobec osób lub zwierząt, gdyby pozostały niezauważone.

31) **OSTRZEŻENIE** - Poziom hałasu i drgań podany w niniejszych instrukcjach przedstawia maksymalne wartości tych parametrów dopuszczalne dla użytkownika maszyny. Stosowanie źle wyważonego agregatu tnącego, zbyt wysoka prędkość ruchu, nieprawidłowe wykonywanie konserwacji lub jej brak wpływają w istotny sposób na zwiększenie emisji hałasu i poziomu drgań. W związku z powyższym jest konieczne powzięcie środków zapobiegawczych mających na celu usunięcie ewentualnych skutków zbyt wysokiego hałasu i nadmiernych drgań; dokonać konserwacji maszyny, stosować ochronniki słuchu oraz dokonywać przerwy podczas pracy.

D) KONSERWACJA I PRZECHOWYWANIE

1) **OSTRZEŻENIE!** – Wyjąć kluczyk i przeczytać odpowiednią instrukcję, przed rozpoczęciem jakichkolwiek prac związanych z czyszczeniem lub konserwacją. Założyć odpowiedni ubiór i rękawice robocze odpowiednie we wszystkich

sytuacjach zagrożenia dla rąk.

2) **OSTRZEŻENIE!** – Nigdy nie używać maszyny, gdy jej części składowe są zużyte lub uszkodzone. Zużyte lub uszkodzone części muszą być wymienione, nie mogą być nigdy naprawiane. Należy stosować wyłącznie oryginalne części zamiennie: użycie nieoryginalnych części zamiennych i/lub nieprawidłowo zamontowanych wystawia na ryzyko bezpieczeństwa maszyny, może spowodować wypadki lub obrażenia osobiste i zwalnia producenta od wszelkich zobowiązań lub odpowiedzialności.

3) Wszystkie prace konserwacyjne i regulacyjne nieopisane w niniejszej instrukcji muszą być wykonane przez Państwa sprzedawcę lub w specjalistycznym serwisie, który dysponuje wiedzą i sprzętem niezbędnym dla właściwego wykonania prac, utrzymując odpowiedni stopień bezpieczeństwa maszyny. Czynności wykonane przez nieodpowiednie serwisy lub osoby niekompetentne powodują utratę wszystkich udzielonych gwarancji oraz zwalniają producenta z jakiegokolwiek zobowiązania i odpowiedzialności.

4) Po każdym użyciu, wyjąć kluczyk i sprawdzić ewentualne uszkodzenia.

5) Kontrolować dokręcenie śrub i nakrętek, aby mieć pewność, że maszyna znajduje się zawsze w stanie bezpiecznym do eksploatacji. Regularna kontrola stanu technicznego jest podstawowym warunkiem dla utrzymania bezpieczeństwa oraz zachowania wydajności maszyny.

6) Regularnie sprawdzać, czy śruby agregatu tnącego są prawidłowo dokręcone.

7) Podczas demontażu i montażu agregatów tnących należy stosować rękawice robocze.

8) Po naostrzeniu agregatów tnących, zadbać o poprawne ich wyważenie. Wszystkie czynności dotyczące agregatów tnących (demontaż, ostrzenie, wyważenie, ponowne zamontowanie i/lub wymiana) są pracami odpowiedzialnymi, które wymagają odpowiedniej znajomości oprócz użycia odpowiedniego sprzętu; ze względów bezpieczeństwa, zalecane jest wykonywanie ich zawsze w specjalistycznym serwisie.

9) Kontrolować regularnie funkcjonowanie hamulców. Należy przeprowadzać konserwację hamulców i, w razie konieczności, należy wykonać odpowiednie naprawy.

10) Kontrolować często osłonę bocznego wyrzutu trawy lub osłonę tylnego wyrzutu trawy, pojemnik na trawę oraz kratkę ssącą. Wymienić je, jeśli są uszkodzone.

11) W razie uszkodzenia wymienić naklejki zawierające wskazówki i ostrzeżenia.

12) Jeśli maszyna ma być odstawiona lub pozostawiona bez nadzoru, należy opuścić w dół zespół tnący.

13) Przechowywać maszynę w miejscu niedo-

stępnym dla dzieci.

14) Nie przechowywać maszyny z benzyną w zbiorniku w pomieszczeniu, gdzie opary benzyny mogłyby przedostać się do płomienia, iskry lub źródła wysokiej temperatury.

15) Przed wprowadzeniem maszyny do jakiegokolwiek pomieszczenia zaczekać na ochłodzenie silnika.

16) W celu ograniczenia ryzyka pożaru, dbać o to, aby silnik, tłumik wylotowy, komora akumulatora i pomieszczenie, w którym przechowywana jest benzyna były wolne od pozostałości trawy, liści lub nadmiaru smaru. Należy opróżnić pojemnik na trawę i nie pozostawiać pojemników zawierających skoszoną trawę wewnątrz pomieszczeń.

17) W celu ograniczenia ryzyka pożaru, regularnie sprawdzać, czy nie występują wycieki oleju i/lub paliwa.

18) Jeśli zaistnieje potrzeba opróżnienia zbiornika paliwa, należy dokonać tego na otwartej przestrzeni oraz przy zimnym silniku.

19) Nigdy nie pozostawiać kluczy w maszynie, ani w zasięgu rąk dzieci lub osób postronnych. Przed rozpoczęciem jakiegokolwiek czynności z zakresu konserwacji wyjąć najpierw klucz.

ET TRANSPORT

1) **OSTRZEŻENIE!** - Jeśli maszyna musi być przeniesiona na ciężarówkę lub przyczepę, należy stosować rampy wjazdowe o odpowiedniej wytrzymałości, szerokości i długości. Ładować maszynę przy wyłączonym silniku, bez kierowcy i wyłącznie przez wpełchnięcie, wykorzystując do tego celu odpowiednią liczbę osób. Podczas transportu, należy zakreślić kranik paliwa (jeżeli jest przewidziany), obniżyć zespół tnący lub akcesorium, włączyć hamulec postojowy i odpowiednio zabezpieczyć linami i łańcuchami maszynę na pojeździe zastosowanym do jej przewiezienia.

FT OCHRONA ŚRODOWISKA

1) Ochrona środowiska jest ważnym i priorytetowym czynnikiem podczas użycia maszyny, dla dobra społeczeństwa i środowiska w którym żyjemy. Unikać sytuacji, w której staje się ona elementem zakłócającym spokój otoczenia.

2) Przestrzegać skrupulatnie lokalnych przepisów dotyczących usuwania opakowań, olejów, benzyny, filtrów, zniszczonych części, czy jakichkolwiek innych elementów zanieczyszczających środowisko; odpady te nie mogą być wyrzucane do śmieci, ale muszą być rozdzielone i składowane w odpowiednich punktach selektywnego gromadzenia odpadów, które przeprowadzą utylizację tych materiałów.

3) Przestrzegać skrupulatnie lokalnych przepi-

sów dotyczących usuwania materiału pozostającego po koszeniu.

4) Po ostatecznym zaniechaniu użytkowania maszyny, nie porzucać jej w środowisku, lecz zwrócić się do punktu selektywnego gromadzenia odpadów, zgodnie z obowiązującymi lokalnymi przepisami.

2. ZAPOZNANIE SIĘ Z MASZYNĄ

2.1 OPIS MASZyny I ZAKRES ZASTOSOWANIA

Maszyna jest urządzeniem ogrodniczym, kosiarzką z operatorem jadącym, w pozycji siedzącej na maszynie

Maszyna jest wyposażona w silnik uruchamiający agregat tnący, chroniony przez obudowę oraz zespół napędowy odpowiedzialny za ruch maszyny.

Operator prowadzi maszynę i uruchamia główne sterowania, siedząc w miejscu kierowcy.

Urządzenia zamontowane na maszynie spowodują w ciągu kilku sekund zatrzymanie silnika i agregatu tnącego, jeśli czynności operatora będą niezgodne z wymaganymi warunkami bezpieczeństwa.

Użytkowanie zgodne z przeznaczeniem

Niniejsza maszyna została zaprojektowana i skonstruowana w celu koszenia trawy.

Stosowanie specjalnych akcesoriów dostarczanych przez producenta wraz z wyposażeniem standardowym lub nabywanych oddzielnie umożliwia wykonywanie pracy różnymi metodami, które są opisane w niniejszych instrukcjach lub w instrukcjach towarzyszących poszczególnym akcesoriom.

Możliwość stosowania dodatkowych akcesoriów (jeśli jest to przewidziane przez producenta) może wzbogacić zakres przewidzianego zastosowania maszyny o inne funkcje wskazane w instrukcjach dotyczących do akcesoriów.

Typologia użytkowników

Niniejsza maszyna jest przeznaczona do użytku przez konsumentów, czyli nieprofesjonalnych operatorów. Niniejsza maszyna jest przeznaczona „do użytku hobbystycznego”.

Niewłaściwe użytkowanie

Jakiegokolwiek inne zastosowanie odbiegające od powyżej opisanego, może okazać się niebezpieczne i powodować szkody wobec osób i/lub mienia. Niewłaściwe użycie maszyny stanowią

- (przykładowo podane czynności, ale nie tylko):
- przewożenie na maszynie lub na przyczepie innych osób, dzieci lub zwierząt;
 - używanie maszyny do pokonywania terenów niestabilnych, śliskich, zamrzniętych, kamiennych lub niespoistych, przemokłych lub bagnistych, które nie pozwalają na ocenę stałości terenu;
 - włączanie agregatu tnącego na odcinkach pozbawionych trawy;
 - używanie maszyny do zbierania liści lub odpadów.

Niewłaściwe użytkowanie maszyny prowadzi do utraty gwarancji i zwalnia producenta od wszelkiej odpowiedzialności, obciążając użytkownika wszelkimi zobowiązaniami wynikającymi ze szkód lub strat spowodowanych, własnych lub wobec osób trzecich.

2.2 TABLICZKA IDENTYFIKACYJNA I KOMPONENTY MASZyny (patrz rysunki na str. ii)

1. Poziom mocy akustycznej
2. Znak zgodności CE
3. Rok produkcji
4. Moc i obroty silnika
5. Typ maszyny
6. Numer fabryczny
7. Waga urządzenia z pustym zbiornikiem paliwa w kg
8. Nazwa i adres producenta
9. Rodzaj napędu (gdy jest wskazany)
10. Kod wyrobu

Przykład deklaracji zgodności znajduje się na przedostatniej stronie instrukcji.



/---/---/---/---/---/---/---/---/

Prosimy wpisać tutaj numer fabryczny Państwa maszyny (6)

Bezpośrednio po zakupie maszyny, należy przepisać numery identyfikacyjne z tabliczki znamionowej (3 - 5 - 6) w odpowiednim miejscu, na ostatniej stronie instrukcji obsługi.

Maszyna składa się z szeregu podstawowych części, które spełniają następujące funkcje:

11. **Zespół tnący:** obudowa osłaniająca wirującą agregaty tnące.
12. **Agregaty tnące:** elementy służące do koszenia trawy; skrzydełka znajdujące się na ich końcach kierują ściętą trawę w stronę kanału wyrzutu.
13. **Kanał wyrzutu:** element łączący zespół tnący z pojemnikiem na trawę.

14. **Pojemnik na trawę:** poza zbieraniem ściętej trawy jest także elementem zabezpieczającym, gdyż zatrzymuje ewentualnie zagarnięte agregatem tnącym przedmioty, nie pozwalając na ich odrzucanie z dala od maszyny.
15. **Deflektor bocznego wyrzutu trawy (jeżeli jest przewidziany):** ma za zadanie zatrzymanie ewentualnych zgarniętych agregatami tnącymi przedmiotów, nie pozwalając na ich odrzucanie z dala od maszyny.
16. **Silnik:** Zapewnia ruch agregatów tnących i trakcję kół; jego charakterystyka i zasady użytkowania opisane są w oddzielnej instrukcji.
17. **Akumulator:** dostarcza niezbędnej do rozruchu silnika energii; jego charakterystyka i zasady użytkowania opisane są w oddzielnej instrukcji.
18. **Fotel kierowcy:** miejsce robocze operatora, które jest wyposażone w czujnik odczytujący obecność operatora; czujnik powoduje ewentualną interwencję urządzeń zabezpieczających.
19. **Tabliczki nakazów i bezpieczeństwa:** zawierają główne postanowienia w celu zapewnienia bezpieczeństwa pracy.

2.3 PRZEPISY BEZPIECZEŃSTWA

Państwa maszyna musi być używana z zachowaniem wszelkich środków ostrożności. W tym celu, na maszynie umieszczone zostały tabliczki z piktogramami, które przypominają o podstawowych zasadach bezpiecznego użytkowania. Tabliczki te stanowią integralną część maszyny. Gdy jedna z tabliczek odklei się lub stanie się nieczytelna, należy się skontaktować z punktem sprzedaży w celu jej wymiany. Poniżej zostało opisane ich znaczenie.

31. **Ostrzeżenie:** Prosimy przeczytać niniejsze instrukcje przed użytkowaniem maszyny.
32. **Ostrzeżenie:** wyjąć klucz zapłonu i przeczytać instrukcję przed wykonaniem jakiegokolwiek czynności w zakresie konserwacji lub naprawy.
33. **Zagrożenie! Wyrzucanie przedmiotów:** Oddal się osoby postronne z miejsca pracy.
34. **Zagrożenie! Maszyna może się wywrócić:** Nie stosować maszyny na zbocach o kącie nachylenia przekraczającym 10°.
35. **Zagrożenie! Niebezpieczeństwo okaleczenia:** Upewnij się, że dzieci znajdują się w bezpiecznej odległości od maszyny, gdy silnik jest włączony.
36. **Ryzyko skałeczeń:** Agregaty tnące w ruchu. Nie należy wkładać rąk lub stóp do

wnętrza komory agregatów tnących.

UWAGA rysunki odnoszące się do tekstów w rozdziale 3 i kolejnych znajdują się na stronach iii i kolejnych niniejszej instrukcji.

3. ROZPAKOWANIE I MONTAŻ

Dla ułatwienia magazynowania i transportu, niektóre części składowe maszyny nie są montowane bezpośrednio w fabryce, lecz muszą być skompletowane po uprzednim rozpakowaniu, zgodnie z poniżej podaną instrukcją.

WAŻNE Dostarczana maszyna nie zawiera oleju silnikowego i benzyny. Przed uruchomieniem silnika należy zalać go odpowiednią ilością oleju i zatankować paliwo zgodnie ze wskazówkami zawartymi w instrukcji silnika.

OSTRZEŻENIE! *Rozpakowanie i dokończenie montażu musi być wykonane na równym i twardym podłożu, z wystarczającą przestrzenią na poruszanie maszyny i zdjęcie opakowania, korzystając zawsze z odpowiednich przyrządów.*

3.1 ROZPAKOWANIE

W momencie rozpakowania należy uważać, aby nie zagubić poszczególnych części składowych i wyposażenia i nie uszkodzić zespołu tnącego w chwili zdejmowania maszyny z palety.

Standardowe opakowanie zawiera:

- maszynę;
- pokrywa tablicy przyrządów;
- tuleję odciążającą wału kierownicy;
- kierownicę;
- fotel kierowcy;
- przedłużacz dźwigni włączania agregatu tnącego;
- części pojemnika na trawę;
- dolna część tylnej płyty;
- części składowe do osprzętu służącego do „mulczowania” (o ile jest przewidziany);
- deflektor bocznego wyrzutu trawy (jeśli maszyna jest wyposażona);
- wyposażenie do użycia w celu zakończenia montażu różnych części składowych maszyny (w oddzielnych kopertach dla każdego zastosowania);
 - ładowarka (jeśli maszyna jest w nią wyposażona);
 - 2 klucze zapłonowe,
 - jeden wymienny bezpiecznik topikowy 10 A, do przechowywania, jako zapasowy.
 - Instrukcja obsługi i dokumentacja maszyny.

UWAGA W celu uniknięcia uszkodzenia zespołu tnącego, należy podnieść go na maksymalną wysokość, przy czym zwracać szczególną uwagę w momencie zdejmowania maszyny z palety.

Napęd hydrostatyczny

- – W celu ułatwienia zdejmowania maszyny z palety i jej przemieszczenia, należy ustawić dźwignię tylnego napędu w poz. «B» (patrz 4.23).

Likwidacja opakowania musi następować zgodnie z obowiązującymi lokalnymi przepisami.

3.2 MONTAŻ TYLNEJ OSŁONY PRZECIWKAMIENNEJ (Rys. 3.1)

- Używać wyposażenia oznakowanego literą “A”.
- Założyć łączniki (1) na dwa uchwyty wsporne (2) i (3), jak to widoczne na ilustracji.
- Zamocować dwa uchwyty wsporne (2) i (3) do suportów podwozia przy pomocy śrub (4), przestrzegając prawidłowego montażu elementów po prawej i lewej stronie.
- Zamontować dolną część (5) tylnej płyty i przytworzyć ją do dolnych wsporników za pomocą śrub (6), nie dokręcając ich do oporu.

Napęd hydrostatyczny

- – Upewnić się, czy dźwignia wyłączenia napędu (7) została prawidłowo włożona do otworu w tylnej pokrywie i czy może się w nim swobodnie przesuwac.

Dokręcić śruby do oporu (6).

3.3 MONTAŻ TABLICY PRZYRZĄDÓW I KIEROWNICY (Rys. 3.2)

- Postąpić się elementem wyposażenia oznaczonym literą “B”.
- Ustawić maszynę na płaskiej powierzchni i wyosiować przednie koła.
- Zamontować tuleję odciążającą wału (3) na wale (2), zwracając uwagę na to, by kołek (1) został prawidłowo wprowadzony do gniazda tulei odciążającej.

Wprowadzić przedłużkę wału (3a) do otworu tulei odciążającej wału (3).

Zamontować pokrywę tablicy przyrządów (5) zwracając uwagę na to, by wszystkie zaczepy zatrzaskowe zostały prawidłowo wprowadzone do odpowiednich gniazd.

Zamontować kierownicę (6) na tulei odciążającej wału (3) w taki sposób, aby ramiona kierownicy były zwrócone w kierunku fotela kierowcy. Zamocować kierownicę używając do tego zestawu śrub (7a/b/c) będącego na wyposażeniu, we wskazanej kolejności. Zamontować pokrywę kierownicy (8) mocując na zatrzask trzy zaczepy w odpowiednich gniazdash.

3.4 MONTAŻ FOTEŁA KIEROWCY (Rys. 3.3)

- Używać wyposażenia oznakowanego literą „C”.

Zamontować fotel (1) na płycie (2) stosując śruby (3a/b/c).

3.5 MONTAŻ PRZEDŁUŻACZA DŹWIGNI WŁĄCZANIA AGREGATU TNĄCEGO (Rys. 3.4)

- Używać wyposażenia oznakowanego literą „C”.

Przykręcić uchwyt (1) do przedłużki (2), po czym przykręcić przedłużkę (2) do krańca dźwigni (3).

3.6 PODŁĄCZENIE AKUMULATORA (Rys. 3.5)

Akumulator (1) jest umiejscowiony pod siedzeniem i jest dostępny po zdjęciu pokrywy (2). Połączyć łącznik akumulatora (3) z łącznikiem wtykowym maszyny (4) i ułożyć kabel (5) w taki sposób, aby pozostał utrzymany w odpowiednim gnieździe (7).

Przy pomocy łącznika (6), naładować akumulator, postępując zgodnie z zaleceniami zawartymi w instrukcji obsługi (patrz 6.2.3), a następnie z powrotem nałożyć pokrywę (2).

3.7 MONTAŻ POJEMNIKA NA TRAWĘ (Rys. 3.6)

- Używać wyposażenia oznakowanego literą „D”.
- Dokonać montażu pojemnika na trawę zgodnie z kolejnymi czynnościami widocznymi na rysunku.

3.8 MONTAŻ OSPRZĘTU SŁUŻĄCEGO DO “MULCZOWANIA” (o ile jest przewidziany) (Rys. 3.7)

- **Posłużyć się elementem wyposażenia oznaczonym literą “E”.**

Zamontować uchwyt (1) na nakładce blokującej wyrzut trawy (2) przy użyciu kołka (3), popychając go młotkiem do krańcowego położenia.

Wsunąć końcówkę sprężyny (4) w otwór w nakładce (2) i zamocować ją kołkiem (5), który należy włożyć (6) do gniazda znajdującego się w nakładce (2).

Włożyć drugi koniec sprężyny (4) do szerszej części zaczepu (7).

Przy pomocy śrubokręta, zamocować węższą część zaczepu (7) do otworu w uchwycie (1).

4. STEROWANIE I PRZYRZĄDY STEROWNICZE

4.1 KIEROWNICA (Rys. 4.1 nr 1)

Służy do kierowania przednimi kołami.

4.2 DŹWIGNIA HAMULCA POSTOJOWEGO (Rys. 4.1 nr 2)

Hamulec postojowy uniemożliwia poruszanie się maszyny po jej zaparkowaniu. Dźwignia włączania ma dwa położenia, które odpowiadają następującym czynnościom:

- «A» = Hamulec zwolniony
- «B» = Hamulec włączony

- W celu włączenia hamulca postojowego należy przycisnąć pedał do oporu (4.11 lub 4.21) i przestawić dźwignię w położenie «B»; kiedy zwalnia się nacisk na pedał, pozostaje on zablokowany w dolnym położeniu.
- W celu zwolnienia hamulca postojowego, przycisnąć na pedał (4.11 lub 4.21) i wówczas dźwignia powróci w położenie «A».

4.3 STEROWANIE WŁĄCZANIEM I HAMULCEM AGREGATÓW TNĄCYCH (Rys. 4.1 nr 3)

Dźwignia ma dwie pozycje, przedstawione na tabliczce, które oznaczają:



Pozycja «A» = Agregaty tnące odłączone



Pozycja «B» = Agregaty tnące włączone

WAŻNE Dźwignia powinna być przekładana delikatnie bez wykonywania gwałtownych ruchów.

- Jeśli agregaty tnące zostaną włączone wbrew przewidzianym warunkom bezpieczeństwa pracy, silnik wyłączy się i niemożliwe jest jego uruchomienie (patrz 5.2).

- Odłączając agregatu tnące (Poz. «A»), następuje jednocześnie uruchomienie hamulca, który powoduje zatrzymanie obrotów noża w ciągu kilku sekund.

4.4 DŹWIGNIA REGULUJĄCA WYSOKOŚĆ KOSZENIA (Rys. 4.1 nr 4)

Ta dźwignia może być ustawiona w różnych pozycjach, co pozwala na regulację różnych wysokości koszenia.

- W celu przejścia od jednego położenia do drugiego, należy przesunąć dźwignię w bok i ustawić ją ponownie na jednym z nacięć unieruchamiających.

4.5 STEROWANIE STACYJKĄ ZA POMOCĄ KLUCZA (Rys. 4.1 nr 4)

System sterowania kluczem stacyjki posiada trzy położenia:

- «ZATRZYMANIE» wszystko wyłączone;
 - I «NA BIEGU» wszystkie elementy w stanie aktywności;
 - ⊖ «URUCHOMIENIE» uruchamia rozrusznik silnika.
- Klucz pozostawiony w pozycji «URUCHOMIENIE», automatycznie wraca do pozycji «NA BIEGU».

4.6 DŹWIGNIA OBROTÓW SILNIKA (Rys. 4.1 nr 6)

Reguluje liczbę obrotów silnika. Poszczególne położenia, wskazane na tabliczce, oznaczają:

- ⏏ «SSANIE» (jeżeli maszyna jest wyposażona) uruchomienie na zimno
 - 🐜 «POWOLI» praca przy minimalnych obrotach silnika
 - 🐜 «SZYBKO» praca przy maksymalnych obrotach silnika
- Położenie w pozycji «SSANIE» (jeśli maszyna jest wyposażona) powoduje wzbogacenie paliwa i należy stosować je wyłącznie na określony, bardzo krótki okres czasu, gdy uruchomienie następuje na zimno.
- W czasie przemieszczania maszyny należy wybrać położenie pośrednie między biegiem «POWOLI» i «SZYBKO».
- Podczas koszenia trawy należy przestawić dźwignię na bieg «SZYBKO».

4.7 PEDAŁ UMOŻLIWIĄJĄCY KOSZENIE NA BIEGU WSTECZNYM (Rys 4.1 nr 7)

Naciskając na pedał, możliwa jest jazda do tyłu z włączonymi agregatami tnącymi, bez powodowania zatrzymania się silnika.

Napęd mechaniczny

4.11 PEDAŁ SPRZĘGŁA / HAMULCA (Rys. 4.2 nr 11)

Pedał ten służy do dwóch czynności: na pierwszym odcinku ruchu pedału działa jako sprzęgło cierne powodując włączenie i wyłączenie traktacji kół, a natomiast na drugim odcinku ruchu pedału działa na tylne koła jako hamulec.

WAŻNE *Należy zwracać szczególną uwagę na to, aby etap naciskania na sprzęgło nie trwał zbyt długo, gdyż mogłoby to spowodować przegrzanie, a co za tym idzie, uszkodzenie pasa napędowego.*

UWAGA *Podczas jazdy wskazane jest nie opierać stopy na pedale.*

4.12 DŹWIGNIA ZMIANY BIEGÓW (Rys. 4.2 nr 12)

Ta dźwignia ma 6 możliwych pozycji, które odpowiadają 4 biegom do przodu, pozycji neutralnej (luz) «N» oraz pozycji biegu wstecznego «R».

Przejście do jednego biegu do następnego następuje poprzez naciśnięcie pedału do połowy jego ruchu - suwu (4.11) i przestawienie dźwigni w pozycję pożądanego biegu.

⚠ OSTRZEŻENIE! *Wrzucenie biegów musi nastąpić po zatrzymaniu silnika.*

⚠ OSTRZEŻENIE! *Wrzucenie biegu wstecznego musi nastąpić po zatrzymaniu silnika.*

Napęd hydrostatyczny

4.21 PEDAŁ HAMULCA (Rys. 4.3 nr 21)

Pedał ten uruchamia hamulec tylnych kół.

4.22 PEDAŁ SPRZĘGŁA (Rys. 4.3 nr 22)

Pedał służy do przekazania napędu na koła i regulacji szybkości maszyny, zarówno przy biegach do przodu jak i do tyłu.

- W celu włączenia biegu do przodu, należy przycisnąć czubkiem stopy na pedał sprzęgła w kierunku «F»; zwiększając przycisk na pedale wzrasta stopniowo szybkość jazdy maszyny.
- Bieg wsteczny włącza się poprzez przyciśnięcie pedału obcasem w kierunku «R».
- Zwolniony pedał powraca automatycznie do położenia neutralnego «N».

▲ OSTRZEŻENIE! *Wrzucenie biegu wstecznego musi nastąpić, gdy maszyna nie jest w ruchu.*

UWAGA *Jeśli pedał sprzęgła zostanie wciśnięty zarówno przy wrzuceniu biegu do przodu, jak i do tyłu przy zaciągniętym hamulcu postojowym (4.2), silnik zatrzyma się.*

4.23 DŹWIGNIA WŁĄCZANIA/ WYŁĄCZANIA NAPĘDU HYDROSTATYCZNEGO (Rys. 4.3 nr 23)

Dźwignia ta ma dwie możliwe pozycje, które są wskazane na tabliczce:

- «A» = Napęd włączony: dla wszystkich warunków użytkowania, w czasie jazdy i podczas koszenia;
- «B» = Napęd wyłączony: zmniejsza w znacznym stopniu wysiłek potrzebny do ręcznego przemieszczenia maszyny, przy wyłączonym silniku.

WAŻNE *W celu uniknięcia uszkodzenia zespołu napędowego, tę czynność należy wykonywać tylko przy wyłączonym silniku, z pedałem (4.22) w pozycji «N».*

5. ZASADY UŻYTKOWANIA

5.1 ZALECENIA W ZAKRESIE BEZPIECZEŃSTWA

▲ OSTRZEŻENIE! *Jeżeli przewidziano użytkowanie na terenach położonych na zboczach (nigdy nie mogą przekraczać 10°), należy uważnie przeczytać wskazówki w celu wykonywania działań w warunkach bezpieczeństwa (patrz 5.5).*

WAŻNE *Wszystkie odnośniki dotyczące położenia systemu sterowania są opisane w rozdz. 4.*

5.2 WARUNKI ZADZIAŁANIA SYSTEMÓW BEZPIECZEŃSTWA MASZyny

Urządzenia zabezpieczające mają na celu dwie zasadnicze funkcje:

- uniemożliwić uruchomienie silnika, jeśli nie wszystkie warunki w zakresie bezpieczeństwa są spełnione;
- zatrzymać silnik w przypadku, w którym chociaż jeden z warunków bezpieczeństwa nie jest spełniony.

a) W każdym razie, w celu uruchomienia silnika muszą być spełnione następujące warunki:

- włączenie biegu neutralnego;
- wyłączenie agregatów tnących;
- operator siedzący na fotelu kierowcy.

b) Silnik zatrzyma się w momencie, gdy:

- operator porzuci fotel kierowcy;
- następuje podniesienie pojemnika na trawę z włączonymi agregatami tnącymi;
- włączy się agregat tnący bez nałożenia pojemnika na trawę;
- włączy się hamulec postojowy bez wyłączenia agregatu tnącego.
- zostaje uruchomiony pedał napędu (patrz 4.22) z włączonym hamulcem postojowym.

5.3 CZYNNOŚCI WSTĘPNE PRZED ROZPOCZĘCIEM PRACY

Przed rozpoczęciem pracy należy dokonać pewnych kontroli i czynności, niezbędnych do zapewnienia bezpieczeństwa warunków pracy jak i również jak najwyższej wydajności.

5.3.1 Regulacja fotela kierowcy (Rys. 5.1)

W celu zmiany pozycji fotela, należy poluzować cztery śruby mocujące (1), a następnie przesunąć fotel wzdłuż brzegów otworów we wsporniku dla regulacji położenia.

Po wybraniu pozycji dokręcić do końca cztery śruby (1).

5.3.2 Ciśnienie opon (Rys. 5.2)

Prawidłowe ciśnienie w oponach jest niezbędnym warunkiem dokładnego wypoziomowania zespołu tnącego i, co się z tym wiąże, jednolitym sposobem koszenia trawy.

Odkręcić nasadki ochronne, połączyć zawory z przewodem doprowadzającym sprężone powietrze wyposażonym w ciśnieniomierz i wyregulować ciśnienie do wskazanych wartości.

5.3.3 Zaopatrzenie w olej i benzynę

UWAGA *Rodzaj stosowanego oleju i benzyny*

podany jest w instrukcji obsługi silnika.

W celu dostania się do pręta poziomu oleju, należy odchylić siedzenie i zdjąć pokrywę znajdującą się pod nim.

Przy wyłączonym silniku należy skontrolować poziom oleju w silniku: zgodnie z dokładnymi wskazówkami podanymi w instrukcji obsługi silnika musi być on zawarty w granicach nacięć MIN. i MAKS widocznych na wskaźniku (Rys. 5.3). Paliwo należy nalewać używając do tego odpowiedniego lejka, zwracając uwagę, aby nie napełnić całkowicie zbiornika. (Rys. 5.4).

⚠ ZAGROŻENIE! *Tankowanie powinno się odbywać przy wyłączonym silniku, na otwartej przestrzeni lub w pomieszczeniu o dobrej wentylacji. Nigdy nie zapominać o tym, iż opary benzyny są łatwopalne! NIE ZBLIŻAĆ PŁOMIENI DO OTWORU ZBIORNIKA W CELU SPRAWDZENIA ZAWARTOŚCI ANI TEŻ NIE PALIĆ PODCZAS TANKOWANIA.*

WAŻNE *Unikać rozlewania benzyny na częściach wykonanych z tworzywa sztucznego, aby ich nie uszkodzić; w razie przypadkowych wycieków, splukać natychmiast wodą. Gwarancja nie pokrywa uszkodzeń części plastikowych obudowy lub silnika spowodowanych kontaktem z benzyną.*

5.3.4 Przygotowanie maszyny i montaż osłon na otworze wyrzutowym (pojemnik na trawę lub deflektor bocznego wyrzutu trawy)

UWAGA *Maszyna, w zależności od zamontowanych akcesoriów, pozwala na koszenie trawy różnymi metodami. Wymienione akcesoria mogą wchodzić w skład oryginalnego wyposażenia lub też mogą być zakupione oddzielnie. Przed rozpoczęciem pracy należy przygotować maszynę do pracy w zależności od tego, jak zamierza się kosić trawę. WYKONAĆ TĄ CZYNNOŚĆ PRZY WYŁĄCZONYM SILNIKU.*

⚠ OSTRZEŻENIE! *W żadnym przypadku nie obsługiwać się maszyną, jeśli nie zostały założone zabezpieczenia na kanale wyrzutu trawy!*

- Przygotowanie do koszenia i zbioru trawy do pojemnika na trawę (Rys. 5.5)

Zamocować pojemnik na trawę (1) wkładając dwa zaczepy (2) w otwory znajdujące się w dwóch wspornikach (3).

- Przygotowanie do koszenia i rozdrobnienia trawy (funkcja “mulczowanie”)

(Rys. 5.7)

Upewnić się, czy wewnątrz zespołu tnącego jest czyste i czy nie ma tam resztek skoszonej trawy lub błota, które mogłyby utrudnić włożenie nakładki blokującej wyrzut trawy dla funkcji “mulczowania”.

Umieścić zespół tnący na maksymalnej wysokości i włożyć nakładkę “mulczującą” (1) do otworu wyrzutowego, popychając ją w kanale wyrzutowym do krańcowej pozycji. Zaczepić dwa elastyczne cięgna (2) do otworów znajdujących się po bokach kanału wyrzutowego (3).

Następnie przymocować pojemnik na trawę zgodnie z powyższymi wskazówkami.

- Przygotowanie do koszenia i do bocznego wyrzutu trawy (Rys. 5.8)

Podnieść dźwignię bezpieczeństwa (1) i osłonę wyrzutu bocznego trawy (2). Zamocować deflektor bocznego wyrzutu trawy (3) i opuścić osłonę (2), po czym upewnić się, że jest dobrze zamocowana do występów na (3a) deflektorze. Wyrównanie położenia dwóch strzałek oznacza, że montaż deflektora bocznego wyrzutu trawy jest prawidłowy (4).

Następnie przymocować pojemnik na trawę zgodnie z powyższymi wskazówkami.

5.3.5 Kontrola bezpieczeństwa i skuteczności pracy maszyny

1. Sprawdzić, czy urządzenia zabezpieczające działają zgodnie z opisem (patrz 5.2).
2. Upewnić się, czy hamulce funkcjonują prawidłowo.
3. Nie rozpoczynać koszenia, jeżeli agregat tnący wpadają w drgania lub się ma wątpliwości, co do ich właściwego naostrzenia; należy pamiętać zawsze, że:
 - Żle naostrzony agregat tnący wyrывa trawę i powoduje zżółknięcie trawnika.
 - Obłuzowany agregat tnący powoduje występowanie nieprawidłowych drgań i może być źródłem niebezpieczeństwa.

⚠ OSTRZEŻENIE! *Nie użytkować maszyny przy braku absolutnej pewności, co do jej sprawnego i bezpiecznego działania i, w razie potrzeby, skontaktować się niezwłocznie z Państwem sprzedawcą dla dokonania niezbędnej kontroli lub naprawy.*

5.4 UŻYTKOWANIE MASZYNY

5.4.1 Uruchomienie

Aby uruchomić silnik (Rys. 5.9):

- otworzyć kranik paliwa (1) (jeżeli jest przewidziany) dostępny z wnęki tylnego, lewego koła;
- ustawić napęd na luzie («N») (patrz 4.12 lub 4.22);
- odłączyć agregaty tnące (patrz 4.3);
- na terenach położonych na zboczach, włączyć hamulec postojowy;
- w razie rozruchu na zimno, włączyć ssanie (patrz 4.6);
- gdy silnik jest już rozgrzany lub bez ssania, wystarczy umieścić dźwignię na pozycji zawartej między «WOLNYM» i «SZYBKIM» biegiem;
- włożyć klucz zapłonowy, obrócić go w położenie «NA BIEGU» celem włączenia obwodu elektrycznego, po czym ustawić go w pozycji «URUCHOMIENIE», aby uruchomić silnik;
- zwolnić klucz po uruchomieniu silnika.

Po kilku sekundach działania, ustawić dźwignię regulacji obrotów silnika w pozycji «SZYBK» (bieg), a następnie «WOLNY» (bieg).

WAŻNE *Ssanie (jeżeli maszyna jest wyposażona) służy do uruchamiania zimnego silnika i musi być wyłączone, gdy tylko obroty silnika będą regularne; użycie ssania przy silniku już rozgrzanym może spowodować zalanie się świecy i stać się przyczyną nieregularnego funkcjonowania silnika.*

UWAGA *Jeżeli podczas próby uruchomienia silnika wystąpią trudności, to ponowną próbę uruchomienia należy podjąć z wyłączonym ssaniem, by nie doprowadzić do zalania silnika jak również rozładowania akumulatora. Należy umieścić klucz w pozycji «ZATRZYMANIA», odczekać kilka sekund i ponownie przystąpić do rozruchu. Jeżeli trudności nadal trwają, wówczas należy skonsultować rozdział «7» niniejszej instrukcji obsługi jak również instrukcję silnika.*

WAŻNE *Nie należy zapominać o tym, iż urządzenia zabezpieczające nie dopuszczają do rozruchu silnika, jeśli nie są spełnione warunki bezpieczeństwa (patrz 5.2). Gdy zaistnieją powyższe sytuacje, w celu umożliwienia włączenia silnika, należy ustawić klucz w pozycji «ZATRZYMANIA» przed przystąpieniem do ponownego rozruchu silnika.*

5.4.2 Bieg do przodu i przemieszczanie maszyny

Podczas przemieszczania maszyny:

- odłączyć agregaty tnące;
- umieścić zespół tnący na maksymalną wysokość (pozycja «7»);
- umieścić dźwignię regulacji obrotów silnika w pozycji pośredniej między «WOLNYM» i

«SZYBKIM» biegiem.

Napęd mechaniczny

- Przycisnąć pedał do oporu (patrz 4.11) przesunąć dźwignię zmiany biegów na pozycję 1-go biegu (patrz 4.12).
- Naciskając na pedał, włączyć hamulec postojowy; powoli zwalniać nacisk na pedał, co spowoduje, że przejdzie on z funkcji «hamulca» do funkcji «sprzęgła ciernego», wprawiając w ruch tylne koła (patrz 4.11).

! OSTRZEŻENIE! *Zwolnienie nacisku na pedał musi odbywać się płynnie, aby gwałtowne wyłączenie nie spowodowało «stania dębem» i utraty kontroli nad pojazdem.*

- Powoli osiągnąć pożądaną prędkość odpowiednio regulując obroty silnika oraz włączając odpowiedni bieg; w celu przejścia z jednego biegu na drugi należy wprawiać w ruch sprzęgło, naciskając na pedał do połowy jego suwu (patrz 4.11).

WAŻNE *Wrzucenie biegów musi nastąpić po zatrzymaniu silnika.*

Napęd hydrostatyczny

- Wyłączyć hamulec postojowy, po czym zwolnić pedał hamulca (patrz 4.21).
- Wcisnąć pedał napędu (prędkości jazdy) (patrz 4.22) w kierunku «F» i osiągnąć pożądaną szybkość poprzez płynny nacisk na tenże pedał i regulację obrotów silnika.

! OSTRZEŻENIE! *Włączenie napędu musi odbywać się zgodnie ze wskazówkami opisanymi poprzednio (patrz 4.22), ponieważ gwałtowny nacisk na pedał może spowodować «stania dębem» maszyny i doprowadzić do utraty kontroli nad pojazdem, zwłaszcza na zboczach.*

5.4.3 Hamowanie

Napęd mechaniczny

- Aby zahamować przez naciśnięcie pedału do oporu (patrz 4.11), w pierwszym rzędzie należy zmniejszyć szybkość obniżając obroty silnika dźwignią regulacji obrotów, aby nie przeciążać niepotrzebnie systemu hamowania.

Napęd hydrostatyczny

- W pierwszym rzędzie należy zmniejszyć
- szybkość maszyny obniżając obroty silnika,
- po czym przycisnąć pedał hamulca (patrz 4.21) w celu dalszego zmniejszenia szybkości, aż do chwili zatrzymania się maszyny.
- Znaczne obniżenie szybkości urządzenia
- uzyskuje się podczas zwalniania nacisku na
- pedał prędkości jazdy.

5.4.4 Bieg wsteczny

WAŻNE Wrzucenie biegu wstecznego musi nastąpić po zatrzymaniu silnika.

WAŻNE W celu umożliwienia jazdy do tyłu z włączonymi agregatami tnącymi, należy nacisnąć i przytrzymać wciśnięty pedał pozwolenia (patrz 4.7), aby nie spowodować zatrzymania się silnika.

Napęd mechaniczny

- Przycisnąć pedał aż do zatrzymania się maszyny, włączyć bieg wsteczny przemieszczając w bok dźwignię i ustawiając ją w pozycji «R» (patrz 4.12). Zwolnić stopniowo pedał w celu włączenia sprzęgła i rozpocząć
- ruch cofania.

Napęd hydrostatyczny

- Po zatrzymaniu maszyny, rozpocząć ruch
- cofania naciskając pedał napędowy w kierunku «R» (patrz 4.22).

5.4.5 Koszenie trawy

W celu rozpoczęcia koszenia:

- ustawić dźwignię regulacji obrotów silnika w pozycji «SZYBKIEGO» biegu;
- unieść zespół tnący na maksymalną wysokość;
- rozgrzać silnik przez kilka minut przed włączeniem urządzeń do cięcia;
- włączając agregaty tnące (patrz 4.3) wyłącznie na niskich trawnikach, unikając ich pracy na terenach pokrytych żwirem lub zbyt wysoką trawą;

WAŻNE Jeżeli urządzenia do cięcia trawy są włączane na zbyt wysokiej trawie, silnik może ponieść nagły spadek obrotów, a w niektórych przypadkach może dojść do jego wyłączenia lub zużycia sprzęgła.

- jechać po trawniku w płynny sposób, powoli i

- bardzo ostrożnie, tak jak opisano poprzednio;
- regulować szybkość postępu i wysokość koszenia (patrz 4.4) w zależności od stanu trawnika (wysokość, gęstość i zawilgocenie trawy).

Napęd mechaniczny

- – Trawa wysoka i gęsta trawnik wilgotny:
- 1 bieg
- – Trawa niska trawnik suchy:
- 2 3 bieg
-
-
- **UWAGA** Czwartą bieg jest przewidziany
- jedynie jako bieg do przemieszczania się po
- płaskim terenie.

Napęd hydrostatyczny

- Dostosowanie prędkości do stanu trawnika
- odbywa się przez płynne naciskanie na pedał regulacji prędkości.
-
-
- **! OSTRZEŻENIE!** Przy koszeniu trawy na zboczach należy obniżyć szybkość jazdy w celu zapewnienia warunków bezpieczeństwa pracy (patrz 1A-C7-8-9).

Zmniejszenia prędkości dokonuje się również za każdym razem, gdy zauważy się obniżenie obrotów silnika, mając na uwadze fakt, iż nigdy nie uzyska się poprawnego koszenia gdy szybkość postępu maszyny jest nadmierna w stosunku do ilości koszonej trawy.

Przy każdorazowym pokonywaniu przeszkody, należy wyłączyć agregaty tnące i ustawić zespół tnący na maksymalnej wysokości.

5.4.6 Opróżnianie pojemnika na trawę (Rys. 5.10)

UWAGA Opróżnianie pojemnika na trawę jest możliwe wyłącznie przy wyłączonych agregatach tnących; w przeciwnym razie, nastąpi zatrzymanie silnika.

Gdy skoszona trawa pozostaje na powierzchni trawnika oznacza to, że pojemnik na trawę jest przepełniony. Koszenie przy pełnym pojemniku na trawę może doprowadzić do zatkania kanału wyrzutowego trawy.

Aby opróżnić pojemnik na trawę, należy:

- odłączyć agregaty tnące (patrz 4.3);
- obniżyć obroty silnika;
- ustawić napęd na biegu neutralnym (N) (patrz 4.12 Napęd mechaniczny lub 4.22 Napęd hydrostatyczny) i zatrzymać postępek;
- na terenach położonych na zboczach, włączyć hamulec postojowy;

- pociągnąć za tylny uchwyt (1) i przechylić pojemnik na trawę w celu jego opróżnienia.

5.4.7 Opróżnianie kanału wyrzutu trawy

Koszenie trawy bardzo wysokiej lub wilgotnej wraz przy stosowaniu nadmiernej szybkości postępu może spowodować zatkanie kanału wyrzutu trawy. W przypadku zatkania kanału należy:

- zatrzymać postęp, odłączyć agregaty tnące i zatrzymać silnik;
- zdjąć pojemnik na trawę;
- usunąć nagromadzoną trawę poprzez otwór wylotowy kanału wyrzutowego.

⚠ OSTRZEŻENIE! *Tę czynność należy zawsze wykonywać przy wyłączonym silniku.*

5.4.8 Zakończenie koszenia

Po zakończeniu koszenia należy wyłączyć napęd agregatów tnących, zmniejszyć obroty silnika i, postępując w odwrotnej kolejności niż przy montażu, umieścić zespół tnący na maksymalnej wysokości.

5.4.9 Zakończenie pracy

A Zatrzymać maszynę, ustawić dźwignię regulacji obrotów silnika w pozycji «WOLNEGO» biegu i wyłączyć silnik przekręcając klucz w pozycję «ZATRZYMANIA».

Przy wyłączonym silniku, zamknąć kranik paliwa (1) (jeżeli jest przewidziany). (Rys. 5.11)

⚠ OSTRZEŻENIE! *W celu uniknięcia zjawiska samozapłonu należy na 20 sekund przed zgaszeniem silnika postawić dźwignię regulacji obrotów silnika w pozycji «WOLNEGO» biegu.*

WAŻNE *Aby zabezpieczyć akumulator przed rozładowaniem, nie zostawiać klucza w pozycji «BIEGU» gdy silnik nie jest w ruchu.*

5.4.10 Czyszczenie maszyny

Za każdym razem po zakończeniu pracy, należy oczyścić zewnętrzne części maszyny, opróżnić pojemnik na trawę i potrząsnąć nim celem usunięcia wszelkich pozostałości trawy i ziemi.

Przemyć wszystkie plastikowe części karoserii gąbką namoczoną w wodzie ze środkiem czyszczącym, uważając aby nie zmoczyć silnika, części składowych instalacji elektrycznej i karty elektronicznej znajdującej się pod siedzeniem.

WAŻNE *W żadnym przypadku do czyszczenia karoserii i silnika nie używać myjek ciśnieniowych ani płynów żrących!!*

⚠ OSTRZEŻENIE! *Konieczne jest, aby na wierzchniej części zespołu tnącego nie zbierały się resztki i pozostałości wysuszonej trawy, w celu utrzymania optymalnego poziomu sprawności i bezpieczeństwa maszyny.*

Po każdym użytkowaniu, należy wyczyścić zespół tnący, usuwając wszelkie pozostałości trawy i inne zanieczyszczenia.

⚠ OSTRZEŻENIE! *Podczas czyszczenia zespołu tnącego należy założyć okulary ochronne i oddalić osoby postronne oraz zwierzęta z otaczającego terenu.*

a) Mycie wewnętrznej części zespołu tnącego i kanału wyrzutu trawy musi być wykonywane na solidnym podłożu:

- przygotować maszynę do pracy w taki sam sposób, w jaki była użytkowana poprzednim razem (patrz 5.3.4);
- podłączyć wąż doprowadzający wodę do specjalnego złącza (1), umożliwiając dopływ wody (Rys. 5.12);
- usiąść za kierownicą;
- obniżyć całkowicie zespół tnący;
- uruchomić silnik i uruchomić bieg neutralny;
- włączyć agregaty tnące i umożliwić ich obrót przez kilka minut.

Zdjąć pojemnik na trawę, deflektor bocznego wyrzutu trawy lub nakładkę "mulczującą" (jeśli były założone), opłukać je i położyć w taki sposób, by ułatwić szybkie osuszenie.

b) Aby wykonać czyszczenie górnej części zespołu tnącego należy:

- obniżyć całkowicie zespół tnący (pozycja «1»);
- przedmuchać strumieniem sprężonego powietrza otwory lewej i prawej osłony. (Rys. 5.13)

5.4.11 Przechowywanie i dłuższe nieużytkowanie

Jeżeli przewiduje się długi okres nieużytkowania maszyny (dłuższy od 1 miesiąca), należy odłączyć przewody akumulatora i przestrzegać zaleceń zawartych w instrukcji obsługi silnika. (Rys. 5.14) Zamknąć kranik paliwa (1). Przy pomocy szczyptic zdjąć zacisk (2), odłączyć przewód paliwowy (3) i opróżnić zbiornik, gromadząc całe paliwo w odpowiednim pojemniku.

Odkręcić kurek paliwa (1) i uruchomić silnik, pozostawiając go włączonym aż do zatrzymania spowodowanego wyczerpaniem się paliwa pozostającego w przewodach i w gaźniku.

Połączyć ponownie przewód (3) zwracając uwagę na prawidłowe założenie opaski zaciskowej (2).

Umieścić maszynę w suchym pomieszczeniu, chronić przed działaniem warunków atmosferycznych i, jeśli to możliwe, przykryć pokrowcem (patrz 8.3).

WAŻNE *Akumulator należy przechowywać w chłodnym i suchym miejscu. Należy też zawsze naładować go przed długim okresem nieużytkowania (powyżej 1 miesiąca), jak i ponownie naładować przed rozpoczęciem eksploatacji (patrz 6.2.3).*

W chwili rozpoczęcia pracy upewnić się, czy nie ma wycieków benzyny z przewodów, z gaźnika czy z kraniku paliwa.

5.5 UŻYTKOWANIE MASZYNY NA TERENACH POŁOŻONYCH NA ZBOCZACH (Rys. 5.15)

Przestrzegać wskazanych ograniczeń (**maks. 10° - 17%**).

⚠ OSTRZEŻENIE! *Na terenach położonych na zboczach należy rozpoczynać ruch do przodu ze szczególną ostrożnością, aby maszyna nie „stanęła dęba”. Zmniejszyć szybkość postępu przed przystąpieniem do pracy na zboczach, zwłaszcza kierując się ku dołowi.*

⚠ ZAGROŻENIE! *Nigdy nie włączać biegu wstecznego w celu obniżenia szybkości podczas jazdy w dół: mogłoby to spowodować utratę kontroli na maszynie, zwłaszcza gdy teren jest śliski.*

Napęd mechaniczny

- **⚠ ZAGROŻENIE!** *W żadnym przypadku nie poruszać się po terenach pochylonych na biegu jałowym lub z wyłączonym sprzęgłem! Przed zatrzymaniem maszyny i pozostawieniem jej bez nadzoru należy zawsze włączyć niski bieg.*

Napęd hydrostatyczny

- Podczas ruchu w dół nie naciskać na pedał napędu (patrz 4.22), w celu wykorzystania efektu hamowania napędu hydrostatycznego.

go, gdy napęd nie jest włączony.

5.6 ZALECENIA W CELU UTRZYMANIA ŁADNEGO TRAWNIKA

1. W celu utrzymania ładnego wyglądu trawnika, zielonego i miękkiego, niezbędne jest jego systematyczne koszenie bez szarpania trawy. Trawnik zazwyczaj zawiera różne rodzaje traw. Przy częstym koszeniu, rosłą przede wszystkim te trawy, które mają wiele korzeni i formują zwartą warstwę trawy; odwrotnie, gdy koszenie odbywa się z małą częstotliwością, rosłą przeważnie trawy wysokie i dzikie (koniczyna, stokrotki i, itp.).
2. Zawsze jest lepiej dokonywać koszenia, gdy trawnik jest suchy.
3. Agregaty tnące muszą być nienaruszone i dobrze zaostrzone, dzięki temu cięcie jest gładkie, bez szarpania, co mogłoby stać się powodem zżółknięcia źdźbeł trawy.
4. Silnik musi pracować na maksymalnych obrotach, zarówno w celu zapewnienia satysfakcjonującego efektu koszenia, jak również, aby uzyskać dobry wyrzut pokosu przez kanał wyrzutu trawy.
5. Częstość koszenia musi być ustalana w stosunku do szybkości wzrostu trawy; należy unikać sytuacji, w której trawa osiągnie nadmierną wysokość między jednym a drugim koszeniem.
6. W okresach bardzo ciepłych i suchych wskazane jest utrzymywanie trawy o wysokości nieco większej obniżając w ten sposób stopień przysychania terenu.
7. Optymalna wysokość trawy dobrze utrzymanej wynosi około 4-5 cm, a za jednym pokosem nie powinno się ucinać więcej, niż jednej trzeciej wysokości całkowitej. Jeśli trawa jest bardzo wysoka, lepiej jest przeprowadzić koszenie dwa razy, w jednodniowym odstępie; za pierwszym razem przy użyciu agregatów tnących na maksymalnej wysokości i ewentualnie na węższych pasach, natomiast następnego dnia nadając pożądaną wysokość koszenia. (Rys. 5.16)
8. Wygląd trawnika będzie lepszy, jeśli koszenie zostanie przeprowadzone naprzemiennie głęboko i płytko w przeciwnych kierunkach. (Rys. 5.17)
9. Jeśli kanał wyrzutowy często zatyka się skoszoną trawą, należy zmniejszyć szybkość postępu, gdyż może być ona zbyt wysoka dla aktualnego stanu trawnika, jeśli problem nie zostanie rozwiązany, przyczyna tkwi prawdopodobnie w stępionych agregatach tnących, bądź w odkształconych skrzydełkach (końcówkach) noża.
10. Należy zachować szczególną ostrożność przy koszeniu trawy w pobliżu krzaków i niskich krawężników, które mogłyby uszko-

dzić układ napędowy i krawędź zespołu tnącego oraz agregaty tnące.

6. KONSERWACJA

6.1 ZALECENIA W ZAKRESIE BEZPIECZEŃSTWA

- ⚠ OSTRZEŻENIE!** *Należy skontaktować się natychmiastowo z Państwem sprzedawcą lub ze specjalistycznym serwisem kiedy wystąpią nieprawidłowości w funkcjonowaniu:*
- hamulca,
 - włączania i zatrzymywania agregatów tnących,

– **włączenia holowania podczas ruchu do przodu lub do tyłu.**

6.2 KONSERWACJA ZWYCZAJNA

Niniejsza tabela została opracowana w celu ułatwienia czynności zmierzających do utrzymania wydajności maszyny i zapewnienia warunków bezpiecznego eksploataowania. Są w niej podane najważniejsze działania oraz częstotliwość ich wykonywania.

Obok każdej czynności konserwacyjnej znajdują się puste pola, w których należy odnotować datę i liczbę godzin pracy, po których dokonano konserwacji.

Działanie		Godziny	Wykonano (Data i godziny)							
1.	MASZYNA									
1.1	Kontrola zamocowania i naostrzenia agregatów tnących ³⁾	25								
1.2	Wymiana agregatów tnących ³⁾	100								
1.3	Kontrola pasa napędowego ³⁾	25								
1.4	Wymiana pasa napędowego ^{2) 3)}	–								
1.5	Kontrola pasa sterującego agregatami tnącymi ³⁾	25								
1.6	Wymiana pasa sterującego agregatami tnącymi ^{2) 3)}	–								
1.7	Kontrola i nastawianie hamulca ³⁾	25								
1.8	Kontrola i regulacja napędu ³⁾	25								
1.9	Kontrola włączania i hamulca agregatu tnącego ³⁾	25								
1.10	Kontrola wszystkich elementów mocujących	25								
1.11	Ogólne smarowanie ⁴⁾	25								
2.	SILNIK ¹⁾									
2.1	Wymiana oleju w silniku	...								
2.2	Kontrola i czyszczenie filtra powietrza	...								
2.3	Wymiana filtra powietrza	...								
2.4	Kontrola filtra benzyny	...								
2.5	Wymiana filtra benzyny	...								
2.6	Kontrola i czyszczenie styków świecy zapłonowej	...								
2.7	Wymiana świecy zapłonowej	...								

¹⁾ Przeczytać instrukcję obsługi silnika, gdzie podany jest pełen wykaz i częstotliwość czynności

serwisowych.

- 2) Przy pierwszych oznakach złego funkcjonowania należy skontaktować się z Państwem sprzedawcą.
- 3) Operacja, która musi być wykonana przez Państwa sprzedawcę lub przez autoryzowane centrum serwisowe.
- 4) Smarowanie ogólne powinno być wykonywane także przed każdym dłuższym okresem przerwy w użytkowaniu maszyny.

6.2.1 Silnik (Rys. 6.1)

Postępować zgodnie ze wskazówkami podanymi w instrukcji silnika.

Odprowadzanie oleju silnikowego odbywa się przy pomocy strzykawki (2) (akcesoria na zamówienie) dostosowanej do takiego użytkowania, po odkręceniu korka wlewowego (1).

Założyć na strzykawkę (2) wąż (3) o odpowiedniej średnicy i o długości, co najmniej 400 mm; wsunąć całkowicie wąż (3) do otworu, po czym zassać cały olej znajdujący się w silniku, mając na uwadze, że aby usunąć cały olej, trzeba będzie powtórzyć operację kilkakrotnie.

6.2.2 Tylna oś

Składa się z uszczelnionego zespołu cylindrów i nie wymaga konserwacji; smarowanie jest dozwolone i nie wymaga wymiany lub uzupełnienia.

6.2.3 Akumulator (Rys. 6.2)

Podstawową czynnością jest prawidłowa konserwacja akumulatora, tak aby zagwarantować mu dobrą wydajność.

Akumulator powinien być okresowo ładowany za pomocą ładowarki dostarczonej w zestawie (jeśli występuje).

Akumulator Państwa maszyny powinien być koniecznie całkowicie naładowany:

- przed użyciem maszyny, po raz pierwszy po zakupie;
- po każdym 20 uruchomieniach silnika;
- przed każdym dłuższym okresem nieużytkowania maszyny;
- przed stosowaniem po dłuższym okresie nieużytkowania.

Należy dokładnie zapoznać się z procedurą ładowania, opisaną w instrukcji załączonej do akumulatora.

Nieprzestrzeganie wyżej wymienionej procedury lub nienaładowanie akumulatora mogłoby spowodować bezpowrotne uszkodzenie jego elementów.

Rozładowany akumulator **musi** być jak najszybciej poddany ładowaniu.

WAŻNE Ładowanie musi być dokonywane przy użyciu urządzeń o stałym napięciu. Inne

systemy ładowania akumulatora mogą powodować jego nieodwracalne uszkodzenie.

Maszyna wyposażona jest w specjalne gniazdo (1) do ładowania akumulatora, do którego należy podłączyć odpowiadającą mu wtyczkę ładowarki do doładowania akumulatora, dołączonej do produktu (jeżeli jest przewidziana) lub dostępczej jest na zamówienie (patrz 8.2).

WAŻNE *Gniazdo to może być używane wyłącznie do podłączenia urządzenia utrzymującego naładowanie akumulatora przewidzianego przez Producenta. Korzystanie z niego wymaga:*

- stosowania się do zaleceń zawartych w instrukcji obsługi;
- stosowania się do zaleceń zawartych w instrukcji obsługi akumulatora.

6.3 PRACE PRZY MASZYNIE

6.3.1 Wyregulowanie ustawienia zespołu tnącego (Rys. 6.3)

Poprawna regulacja zespołu tnącego jest niezwykle ważna w celu uzyskania równomiernego koszenia trawnika.

W przypadku koszenia nierównomiernego, należy sprawdzić ciśnienie opon.

Gdyby to nie było wystarczające dla osiągnięcia równomiernego koszenia, należy skontaktować się z Państwem sprzedawcą dla wyregulowania ustawienia zespołu tnącego.

6.3.2 Wymiana kół (Rys. 6.4)

Postawić maszynę na płaskim terenie, pod jednym z elementów nośnych podwozia umieścić podkładkę od strony koła do wymiany.

Koła są mocowane za pomocą elastycznego pierścienia zabezpieczającego (1), który można zdjąć posługując się śrubokrętem.

UWAGA *W przypadku zmiany jednego lub obu tylnych kół, należy sprawdzić czy ewentualne różnice średnicy zewnętrznej nie są większe od 8 - 10 mm, w przeciwnym razie, dla uniknięcia nieregularnego koszenia trawy, należy sprawdzić regulację wyrównania zespołu tnącego.*

WAŻNE *Przed ponownym zamocowaniem koła, nasmarować jego oś. Umieścić starannie*

na swoim miejscu elastyczny pierścień zabezpieczający (1) i podkładkę dystansową (2).

6.3.3 Naprawa lub zmiana opon

Każda naprawa lub zmiana opony w przypadku przebicia musi być wykonana przez wyspecjalizowanego fachowca, zgodnie z metodologią przewidzianą dla tego rodzaju opon.

6.3.4 Wymiana bezpiecznika (Rys. 6.5)

Instalacja elektryczna i karta elektroniczna są chronione bezpiecznikiem, którego zadziałanie prowadzi do zatrzymania silnika. W takim przypadku należy: zdjąć pokrywę (1) w celu dostania się do bezpiecznika (2) znajdującego się w pobliżu akumulatora.

Wartość bezpiecznika jest podana na bezpieczniku.

WAŻNE Spalony bezpiecznik musi być zawsze wymieniony na nowy bezpiecznik tego samego typu i o tych samych właściwościach, nigdy o odmiennej wartości.

W przypadku, gdy nie zdoła się samodzielnie wyeliminować przyczyn problemu, należy zwrócić się do autoryzowanego centrum obsługi.

6.3.5 Demontaż, wymiana i montaż agregatów tnących

⚠ OSTRZEŻENIE! Podczas demontażu i montażu agregatów tnących należy stosować rękawice robocze.

⚠ OSTRZEŻENIE! Zawsze wymieniać uszkodzone lub skrzywione agregaty tnące; nie podejmować się samodzielnych napraw! **ZAWSZE STOSOWAĆ ORYGINALNE AGREGATY TNĄCE!**

W maszynie tej przewidziane jest użycie agregatów tnących mających kod wskazany w tabeli znajdującej się na stronie ii.

Biorąc pod uwagę ewolucję produktu, wyżej wymieniony agregat tnący może być zastąpiony z czasem przez inny, o analogicznych cechach zamienności i bezpieczeństwie funkcjonowania.

7. WSKAZÓWKI DOTYCZĄCE IDENTYFIKACJI USTEREK

USTERKA	MOŻLIWA PRZYCZYNA	SPOSÓB USUNIĘCIA
1. Klucz w pozycji «URUCHOMIENIE», rozrusznik nie obraca się	Zablokowanie karty elektronicznej z powodu: <ul style="list-style-type: none">– wyladowany akumulator– spalony bezpiecznik– niepewne działanie uziemienia silnika lub podwozia– przerwanie połączenia mikrowyłączników z uziemieniem– niepewne działanie uziemienia rozrusznika– brak zezwolenia na uruchomienie	Obrócić klucz zapłonowy w poz. «ZATRZYMANIE» i odnaleźć przyczynę usterki: <ul style="list-style-type: none">– naładować akumulator (patrz 6.2.3)– wymienić bezpiecznik (10 A) (patrz 6.3.4)– sprawdzić połączenia czarnych przewodów uziemienia– sprawdzić połączenia– sprawdzić połączenia uziemienia– sprawdzić, czy warunki umożliwiające uruchomienie są spełnione (patrz 5.2a)
2. Klucz w pozycji «URUCHOMIENIE», obraca się rozrusznik, lecz nie uruchamia się silnik	<ul style="list-style-type: none">– brak dopływu benzyny– defekt rozruchu	<ul style="list-style-type: none">– sprawdzić poziom paliwa w zbiorniku (patrz 5.3.3)– sprawdzić filtr benzyny– sprawdzić zamocowanie kołpaka świecy zapłonowej– sprawdzić czystość i odległość między elektrodami świecy zapłonowej

USTERKA	MOŻLIWA PRZYCZYNA	SPOSÓB USUNIĘCIA
3. Silnik zatrzymuje się podczas pracy	Zablokowanie karty elektronicznej z powodu: <ul style="list-style-type: none"> – przerwanie połączenia mikrowyłączników z uziemieniem – wyładowany akumulator – źle podłączony akumulator (niepewne działanie styków) – niepewne działanie uziemienia silnika 	Obrócić klucz zapłonowy w poz. «ZATRZYMANIE» i odnaleźć przyczynę usterki: <ul style="list-style-type: none"> – sprawdzić połączenia – naładować akumulator (patrz 6.2.3) – sprawdzić połączenia (patrz 3.5) – sprawdzić uziemienie silnika
4. Rozruch utrudniony lub nieregularne funkcjonowanie silnika	– problemy z mieszanką paliwowo-powietrzną	– wyczyścić lub wymienić filtr powietrza – wyczyścić komorę gaźnika – opróżnić zbiornik i wlać świeżą benzynę – sprawdzić i ewentualnie wymienić filtr benzyny
5. Zmniejszenie wydajności pracy silnika podczas koszenia	– zbyt duża szybkość postępu w stosunku do wysokości koszenia	– zmniejszyć szybkość postępu i/ lub podnieść wysokość koszenia (patrz 4.4))
6. Po włączeniu agregatów tnących następuje wyłączenie silnika	– wykonano zbyt szybki ruch dźwigni włączania agregatów tnących – brak zezwolenia na uruchomienie	– zadziałać wolniej na dźwignię włączania noża tnącego – sprawdzić, czy warunki bezpieczeństwa są spełnione (patrz 5.2.b)
7. Cięcie nieregularne i niewystarczający zbiór pokosu	– pozycja zespołu tnącego nierównoległa do terenu trawnika – brak wydajności agregatów tnących – zbyt wysoka szybkość postępu w stosunku do wysokości koszonej trawy – zatkanie kanału wyrzutowego trawy – zespół tnący jest wypełniony trawą	– sprawdzić ciśnienie opon (patrz 5.3.2) – przywrócić wyrównanie zespołu tnącego w stosunku do terenu (patrz 6.3.1) – skontaktować się z Państwa sprzedawcą – zmniejszyć szybkość postępu i/ lub podnieść zespół tnący (patrz 5.4.5) – poczekać, aż trawa będzie sucha – zdjąć pojemnik na trawę i opróżnić kanał wyrzutowy (patrz 5.4.7) – wyczyścić zespół tnący (patrz 5.4.10)
8. Nadmierne drganie podczas funkcjonowania	– utrata wyważenia agregatów tnących – poluzowanie agregatów tnących – poluzowanie mocowań	– skontaktować się z Państwa sprzedawcą – skontaktować się z Państwa sprzedawcą – sprawdzić i dokręcić śruby mocujące silnik i podwozie
9. Agregaty tnące nie włączają się lub nie zatrzymują się natychmiast po wyłączeniu	– problemy systemu mocowania	– skontaktować się z Państwa sprzedawcą
10. Hamowanie niepewne lub nieskuteczne	– nieprawidłowa regulacja hamulca	– skontaktować się z Państwa sprzedawcą
11. Nieregularna jazda, brak mocy na podjazdach lub skłonność do „stawania dębem”	– problem z systemem przekazania napędu	– skontaktować się z Państwa sprzedawcą

USTERKA	MOŻLIWA PRZYCZYNA	SPOSÓB USUNIĘCIA
12. Podczas pracy silnika, naciskanie na pedał jazdy nie skutkuje ruchem maszyny do przodu lub do tyłu (napęd hydrostatyczny)	– dźwignia włączania/wyłączania napędu znajduje się w pozycji «B»	– ustawić dźwignię w pozycji «A» (patrz 4.23).

Jeżeli usterki pozostają po wykonaniu operacji opisanych wyżej, skontaktować się z Państwa sprzedawcą.

⚠ OSTRZEŻENIE! *W żadnym przypadku nie podejmować się ważniejszych napraw nie mając do dyspozycji odpowiednich narzędzi ani niezbędnego przygotowania technicznego. Wszelkie naprawy źle wykonane pociągają za sobą automatycznie utratę praw gwarancyjnych i zwalniają producenta z jakiegokolwiek odpowiedzialności.*



Para o motor e a bateria, leia os respectivos manuais de instruções.

ÍNDICE

1. NORMAS DE SEGURANÇA	1
2. CONHECER A MÁQUINA	5
3. DESEMBALAGEM E MONTAGEM	6
4. COMANDOS E INSTRUMENTOS DE CONTROLO	8
5. NORMAS DE USO	9
5.1 Recomendações para a segurança	9
5.2 Critérios de intervenção dos dispositivos de segurança	10
5.3 Operações preliminares antes de começar o trabalho	10
5.4 Uso da máquina	11
5.5 Uso em terrenos com declive	14
5.6 Algumas recomendações para manter uma boa relva	14
6. MANUTENÇÃO	15
6.1 Recomendações para a segurança	15
6.2 Manutenção ordinária	15
6.3 Intervenções na máquina	16
7. GUIA PARA A IDENTIFICAÇÃO DOS PROBLEMAS	17

COMO LER O MANUAL

No texto do manual de instruções existem alguns parágrafos com informações especiais sobre a segurança ou o funcionamento, que são salientadas de maneira diferente, segundo os critérios seguintes:

NOTA ou IMPORTANTE

Fornecer esclarecimentos ou outros elementos a quanto já indicado anteriormente, com a intenção de não danificar a máquina, ou causar danos.

⚠ ATENÇÃO! *Possibilidade de lesões pessoais ou a terceiros em caso de inobservância.*

⚠ PERIGO! *Caso não seja observado, corre-se o risco de provocar lesões pessoais ou a terceiros, com perigo de morte.*

No manual encontram-se descritas várias versões da máquina, que se diferenciam entre si, principalmente pelos seguintes aspectos:

- Tipo de accionamento: com transmissão mecânica ou com o ajuste hidrostático per-

manente da velocidade. Pode reconhecer os modelos com transmissão hidrostática pela designação “HYDRO”, que se encontra na placa de identificação (ver 2.2);

- presença de componentes ou acessórios nem sempre disponíveis nas várias zonas de comercialização;
- equipamentos especiais.

O símbolo  indica cada diferença para fins de utilização e é acompanhado pela indicação da versão à qual se refere.

NOTA *Todas as indicações como “dianteiro”, “traseiro”, “direita” e “esquerda” indicam a posição do operador sentado. (Fig. 1.1)*

IMPORTANTE *Para todas as operações de uso e manutenção relativas ao motor e à bateria e que não constem neste manual, deve-se consultar os manuais de instruções específicos, que são parte integrante da documentação fornecida.*

1. NORMAS DE SEGURANÇA que devem ser observadas rigorosamente

A) TREINAMENTO

- 1) **ATENÇÃO!** Leia com atenção as presentes instruções antes de utilizar a máquina. Familiarize-se com os comandos e com o uso apropriado da máquina. Aprenda a parar rapidamente o motor. A falta de observação dos avisos e das instruções pode causar incêndios e/ou graves ferimentos. Guarde todos os avisos e as instruções para consultá-las no futuro.
- 2) Nunca permita que a máquina seja utilizada por crianças ou por pessoas que não tenham conhecimento das instruções. As leis locais podem estabelecer uma idade mínima para o utilizador.
- 3) Não utilize a máquina se estiverem por perto pessoas, especialmente crianças, ou animais.
- 4) Nunca utilize a máquina se o utilizador estiver cansado ou com mal-estar, ou se tiver tomado fármacos, drogas, álcool ou substâncias nocivas às suas capacidades de reflexos e atenção.
- 5) Lembre-se que o operador ou o utilizador é responsável por acidentes e imprevistos que possam ocorrer com outras pessoas ou com a sua propriedade. É da responsabilidade do utilizador avaliar os riscos potenciais do terreno que pretende trabalhar, assim como deverá tomar todas as precauções necessárias, para a

sua própria segurança e dos outros, especialmente nos declives, ou em terrenos irregulares, escorregadios ou pouco firmes.

- 6) No caso de ceder ou emprestar a máquina a outros, verifique que o utilizador tome conhecimento das instruções de uso contidas no presente manual.
- 7) Não transportar crianças ou outros passageiros na máquina, pois podem cair e lesionar-se gravemente ou prejudicar uma direção segura.
- 8) O condutor da máquina deve seguir rigorosamente as instruções para a guia e, em especial:
 - Não distrair-se e manter a concentração necessária durante o trabalho;
 - Ter em mente que a perda de controlo de uma máquina que desliza num declive não pode ser recuperada com o uso do travão. Os motivos principais para perder o controlo são os seguintes:
 - Falta de aderência das rodas;
 - Velocidade excessiva;
 - Travagem inadequada;
 - Máquina não apropriada para este tipo de operação;
 - Desconhecimento dos efeitos resultantes das condições do terreno, em especial em declives;
 - Uso incorreto como veículo de tração.
- 9) A máquina é fornecida com uma série de interruptores e de dispositivos de segurança que nunca devem ser adulterados ou removidos, sob pena de perda da garantia e de isenção do fabricante de qualquer responsabilidade. Antes de usar a máquina, verificar sempre se os dispositivos de segurança estão funcionando.

B) OPERAÇÕES PRELIMINARES

- 1) Quando utilizar a máquina, use sempre calçados de segurança resistentes, antiderrapantes e calças compridas. Não acione a máquina com os pés descalços ou com sandálias. Evite o uso de colares, pulseiras e roupas com partes soltas ou com laços ou gravatas. Prenda os cabelos compridos. Use sempre auriculares de proteção.
- 2) Verifique a fundo toda a área de trabalho e retire tudo que possa ser ejetado pela máquina ou que possa danificar o grupo dispositivo de corte e o motor (pedras, ramos, fios de ferro, ossos, etc.).
- 3) **ATENÇÃO: PERIGO!** A gasolina é altamente inflamável.
 - Guarde o combustível em recipientes apropriados;
 - Abasteça o combustível, utilizando um funil, somente ao ar livre, e não fume durante esta operação e todas as vezes que manusear o combustível;
 - Abasteça o tanque antes de acionar o motor;

não adicione gasolina e nem tire a tampa do tanque quando o motor estiver a funcionar ou se estiver quente;

- Se a gasolina transbordar, não acione o motor, mas afaste a máquina do local onde o combustível foi derramado, e evite que se crie a possibilidade de incêndio, até quando o combustível tenha evaporado e os vapores da gasolina tenham se dissolvido;
 - Recoloque sempre e aperte bem as tampas do tanque e do recipiente da gasolina.
- 4) Substitua os amortecedores de escape danificados.
 - 5) Antes do uso, efetue um controlo geral da máquina e principalmente:
 - o aspecto do dispositivo de corte e verifique que os parafusos e o conjunto de corte não estejam consumidos ou danificados. Os dispositivos de corte ou os parafusos gastos ou danificados devem ser trocados em bloco, a fim de manter o balanceamento. As eventuais reparações devem ser realizadas junto a um centro especializado.
 - 6) Verifique periodicamente o estado da bateria. Substitua-a em caso de anos no seu invólucro, na tampa ou nos bornes.
 - 7) Antes de iniciar o trabalho, monte sempre as proteções na saída (saco de recolha, proteção de descarga lateral ou proteção de descarga traseira).

C) DURANTE A UTILIZAÇÃO

- 1) Não acione o motor em lugares fechados, onde podem acumular-se os gases perigosos de monóxido de carbono. As operações de arranque devem ser efetuadas ao ar livre ou em locais bem arejados! Lembre-se sempre que os gases de escape do motor são tóxicos.
- 2) Trabalhe somente com a luz do dia ou com boa iluminação artificial e em condições de boa visibilidade. Afaste pessoas, crianças e animais da área de trabalho.
- 3) Se possível, evite trabalhar na relva molhada. Evite trabalhar sob a chuva e com risco de temporais. Não use a máquina em caso de mau tempo, especialmente quando houver a probabilidade de ocorrência de relâmpagos.
- 4) Antes de acionar o motor, desengate o dispositivo de corte ou a tomada de força e coloque a transmissão em “ralenti”.
- 5) Preste bastante atenção quando se aproximar de obstáculos que possam limitar a visibilidade.
- 6) Puxe o travão de mão quando estacionar a máquina.
- 7) A máquina não deve ser utilizada em declives superiores a 10° (17%), independentemente do sentido de marcha.
- 8) Lembre-se que não existe nenhum declive

“seguro”. A condução em relevados em declive requer uma atenção especial. Para evitar tombamentos ou perda do controle da máquina:

- Não pare ou arranque bruscamente em subida ou em descida;
- Engate a tração lentamente e deixe sempre a transmissão inserida, sobretudo na descida;
- A velocidade deve ser reduzida –em declives e nas curvas fechadas;
- Preste atenção nas saliências, cavidades ou outros perigos não visíveis;
- Nunca corte a relva na transversal do declive. Os relevados em declive devem ser percorridos no sentido subida/descida, nunca na transversal, prestando muita atenção nas mudanças de direção e para que as rodas viradas para cima não encontrem obstáculos (pedras, ramos, raízes, etc.), que possam provocar o deslizamento lateral, o tombamento ou a perda de controle da máquina.

9) Reduza a velocidade antes de qualquer mudança de sentido sobre terrenos em declive, e puxe sempre o travão de mão antes de deixar a máquina parada e sem vigilância.

10) Preste muita atenção próximo de barrancos, valas ou diques. A máquina pode tombar caso uma roda passe por uma borda ou caso a borda ceda.

11) Preste a máxima atenção quando andar ou trabalhar em marcha-atrás. Olhe para trás antes e durante a marcha-atrás, para certificar-se de que não haja obstáculos.

12) Tenha cuidado quando rebocar carga ou quando utilizar equipamentos pesados:

- Utilize para as barras de tração só os pontos de engate aprovados;
- Limite a carga de maneira a poder controlá-la facilmente;
- Não dirija bruscamente. Preste atenção durante a marcha-atrás;
- Conforme aconselhado no manual, utilize contrapesos ou pesos nas rodas.

13) Desengate o dispositivo de corte ou a tomada de força ao atravessar zonas sem relva, quando se desloca de ou para a área que deve ser cortada e deixe o conjunto do dispositivo de corte na posição mais elevada.

14) Quando utilizar a máquina perto de ruas, preste atenção no trânsito.

15) **ATENÇÃO!** A máquina não é homologada para ser utilizada em ruas públicas. Só pode ser utilizada (em relação ao Código da Estrada) exclusivamente em áreas privadas, sem acesso ao tráfego.

16) Nunca utilize a máquina se as proteções estiverem danificadas, ou sem o saco de recolha, a proteção de descarga lateral ou a proteção de descarga traseira.

17) Não aproxime mãos e pés ao lado ou embaixo das partes rotativas. Fique sempre longe

da abertura de escape.

18) Não deixe a máquina parada sobre relva alta com o motor ligado, para evitar a possibilidade de provocar um incêndio.

19) Ao utilizar os acessórios, nunca direcione a descarga para as pessoas.

20) Utilize somente os acessórios aprovados pelo fabricante da máquina.

21) Não utilize a máquina se os acessórios/ferramentas não tiverem sido instalados nos pontos previstos.

22) Preste atenção quando são utilizados sacos de recolha e acessórios que possam alterar a estabilidade a máquina, em especial em declives.

23) Não altere as regulações do motor nem deixe que o motor atinja um regime excessivo de rotações.

24) Não toque nos componentes do motor que se aquecem durante o uso. Risco de queimaduras.

25) Desengate o dispositivo de corte ou a tomada de força, coloque o motor em ralenti e puxe o travão de mão, pare o motor e retire a chave (certificando-se de que todas as partes em movimento estejam completamente paradas):

- Sempre que deixar a máquina sozinha ou quando sair do assento do condutor;
- Antes de eliminar as causas de bloqueio ou desobstruir o canal de descarga;
- Antes de controlar, limpar ou trabalhar na máquina;
- Depois de ter batido contra um corpo estranho. Verifique eventuais danos na máquina e efetue as reparações necessárias antes de usá-la novamente.

26) Desengate o dispositivo de corte ou a tomada de força e pare o motor (certificando-se de que todas as partes em movimento estejam completamente paradas):

- Antes de abastecer com combustível;
- Todas as vezes que for tirado ou recolocado o saco de recolha;
- Cada vez que for tirado ou remontado o defletor de descarga lateral.
- Antes de regular a altura de corte, se esta operação não puder ser efetuada a partir da posição do operador.

27) Desengate o dispositivo de corte ou a tomada de força durante o transporte e sempre que não forem usados.

28) Reduza a velocidade antes de parar o motor. Feche a alimentação do combustível no fim do trabalho, seguindo as instruções fornecidas no manual.

29) Preste atenção no conjunto dispositivos de corte com mais de um dispositivo de corte, pois um dispositivo de corte em rotação pode provocar a rotação dos demais.

30) **ATENÇÃO** – No caso de rupturas ou acidentes durante o trabalho, pare imediatamente o motor e afaste a máquina de forma a não provocar outros danos; no caso de acidentes com lesões pessoais ou a terceiros, ative imediatamente os procedimentos de primeiros socorros mais adequados à situação existente e procure um Atendimento Médico para o tratamento necessário. Remova cuidadosamente eventuais detritos que possam causar danos ou lesões a pessoas ou animais se permanecerem inobservados.

31) **ATENÇÃO** – O nível de ruído e de vibrações indicado nas presentes instruções, são valores máximos de utilização da máquina. O uso de um dispositivo de corte não balanceado, a velocidade excessiva de movimento, a falta de manutenção influenciam de modo significativo as emissões sonoras e as vibrações. Por conseguinte é preciso adotar medidas preventivas capazes de eliminar possíveis danos devidos a um ruído elevado e aos esforços por vibrações; efetue a manutenção da máquina, use auriculares antirruído, faça pausas durante o trabalho.

D) MANUTENÇÃO E ARMAZENAGEM

1) **ATENÇÃO!** – Antes de fazer qualquer tipo de limpeza ou manutenção, deverá tirar a chave e ler as respectivas instruções. Use vestuários adequados e luvas de trabalho em todas as situações de risco para as mãos.

2) **ATENÇÃO!** – Nunca utilize a máquina com peças gastas ou danificadas. As peças gastas ou deterioradas devem ser substituídas e nunca deverão ser reparadas. Use somente peças sobressalentes originais: o uso de peças sobressalentes não originais e/ou montadas de forma incorreta compromete a segurança da máquina, pode causar acidentes ou lesões pessoais e exime o Fabricante de qualquer obrigação ou responsabilidade.

3) Todas as operações de regulação e manutenção não descritas neste manual devem ser executadas junto ao seu Revendedor ou a um Centro especializado, que possui os conhecimentos e os equipamentos necessários para que o trabalho seja executado corretamente, mantendo o grau de segurança original da máquina. Operações executadas junto a estruturas não adequadas ou por pessoas não qualificadas implicam na anulação de qualquer forma de garantia e de qualquer obrigação ou responsabilidade do Fabricante.

4) Após cada uso, tire a chave e verifique eventuais danos.

5) Mantenha bem apertados os parafusos e as porcas, para ter certeza que a máquina esteja sempre em condições seguras de funcionamento. Uma manutenção regular é indispensá-

vel para a segurança e para manter o nível do rendimento.

6) Verifique regularmente se os parafusos do dispositivo de corte estão bem apertados.

7) Use luvas de trabalho para manusear os dispositivos de corte, para desmontá-los ou remontá-los.

8) Preste atenção no balanceamento dos dispositivos de corte quando forem afiados. Todas as operações relativas aos dispositivos de corte (desmontagem, afiação, balanceamento, remontagem e/ou substituição) são trabalhos difíceis que exigem uma competência específica para além do uso de ferramentas apropriadas; por razões de segurança, é preciso, portanto, que sejam sempre realizadas por um serviço especializado.

9) Verifique regularmente o funcionamento dos travões. É importante efetuar a manutenção dos travões e, se necessário, repará-los.

10) Verifique com frequência a proteção de descarga lateral, ou a proteção de descarga traseira, o saco de recolha e a grelha de aspiração. Substitua-os se estiverem danificados.

11) Substitua os adesivos que trazem as instruções e mensagens de advertências, se estiverem danificados.

12) Quando a máquina tiver de ser guardada ou deixada sem fiscalização, abaxe o conjunto dispositivos de corte.

13) Guarde a máquina num local inacessível às crianças.

14) Não guarde a máquina com gasolina no tanque dentro de um ambiente onde os vapores da gasolina possam alcançar uma chama, uma faísca ou uma forte fonte de calor.

15) Deixe o motor arrefecer antes de colocar a máquina em qualquer ambiente.

16) Para evitar perigo de incêndio, mantenha o motor, a panela de escape e o compartimento da bateria, bem como o local do depósito de gasolina, livres de resíduos de relva, folhas ou graxa excessiva. Esvazie o saco de recolha e não deixe os recipientes com a relva cortada dentro de um local.

17) Para reduzir o perigo de incêndio, verifique regularmente se não há vazamento de óleo e/ou de combustível.

18) Se for preciso esvaziar o tanque, efetue esta operação ao ar livre e com o motor frio.

19) Nunca deixe as chaves inseridas ou ao alcance de crianças ou de pessoas incapazes. Remova sempre a chave antes de iniciar qualquer intervenção de manutenção.

E) TRANSPORTE

1) **ATENÇÃO!** - Se for preciso transportar a máquina num camião ou num reboque, utilize rampas de acesso com resistência, largura

e comprimentos adequados. Carregue a máquina com o motor desligado, sem condutor e somente empurrando-a, utilizando um número adequado de pessoas. Durante o transporte deve fechar a torneira da gasolina (caso exista), abaixe o conjunto dispositivo de corte, insira o travão de mão e prenda adequadamente a máquina ao meio de transporte por meio de cabos ou correntes.

F) PROTEÇÃO DO MEIO AMBIENTE

- 1) A proteção do ambiente deve ser um aspecto relevante e prioritário no uso da máquina, para o benefício da convivência civil e do ambiente no qual vivemos. Evite ser um elemento de incómodo para com a vizinhança.
- 2) Siga rigorosamente as normas locais para a eliminação de embalagens, óleos, gasolina, filtros, partes deterioradas ou qualquer elemento com forte impacto ambiental; estes resíduos não devem ser jogados no lixo, mas devem ser separados e entregues nos centros de recolha apropriados, que providenciarão a reciclagem dos materiais.
- 3) Siga rigorosamente as normas locais para a eliminação dos materiais residuais depois do corte.
- 4) No momento da desativação, não abandone a máquina no meio ambiente, mas contate um centro de recolha, em conformidade com as normas locais vigentes.

2. CONHECER A MÁQUINA

2.1 DESCRIÇÃO DA MÁQUINA E CAMPO DE UTILIZAÇÃO

Esta máquina é um equipamento para jardinagem, mais precisamente um corta-relvas para operador sentado.

A máquina é equipada com um motor, que aciona o dispositivo de corte, protegido por um cárter e um grupo de transmissão que providencia o movimento da máquina.

O operador é capaz de conduzir a máquina e acionar os comandos principais permanecendo sempre sentado no lugar da direção.

Os dispositivos montados na máquina previnem a paragem do motor e do dispositivo de corte, em alguns segundos, se as ações do operador não forem conformes às condições de segurança previstas.

Uso previsto

Esta máquina é projetada e fabricada para o corte da relva. A utilização de acessórios específicos, previs-

tos pelo Fabricante como equipamento original ou que pode ser comprado à parte, permite efetuar esse trabalho segundo várias modalidades de operação, ilustradas neste manual ou nas instruções que acompanham cada acessório.

Da mesma forma, a possibilidade de aplicar acessórios complementares (se previstos pelo Fabricante) pode estender a utilização prevista a outras funções, segundo os limites e as condições indicadas nas instruções que acompanham o acessório.

Tipologia de utilizador

Esta máquina é destinada para ser usada pelos consumidores, isto é, por operadores não profissionais. Esta máquina é destinada para ser usada como um “hobby”.

Uso impróprio

Qualquer outro uso, não conforme àqueles acima citados, pode ser perigoso e causar danos a pessoas e/ou coisas. Incluem-se no uso impróprio (como por exemplo, mas não somente):

- transportar na máquina ou no reboque outras pessoas, crianças ou animais;
- utilizar a máquina para a passagem sobre terrenos instáveis, escorregadios, congelados, com pedras ou desnivelados, poças de água ou charcos que não permitam a avaliação da consistência do terreno;
- acione o dispositivo de corte no segmentos sem relva;
- utilize a máquina para a recolha de folhas ou detritos.

O uso impróprio da máquina causa a invalidação da garantia e isenta o Fabricante de toda e qualquer responsabilidade, passando ao utente os ónus decorrentes de danos ou lesões próprias ou a terceiros.

2.2 ETIQUETA DE IDENTIFICAÇÃO E COMPONENTES DA MÁQUINA (ver figuras na pág. ii)

1. Nível de potência acústica
2. Marca de conformidade CE
3. Ano de fabrico
4. Potência e velocidade de funcionamento do motor
5. Tipo de máquina
6. Número de série
7. Massa da máquina com reservatório vazio em kg
8. Nome e endereço do fabricante
9. Tipo de transmissão (se indicado)

10. Código do artigo

O exemplo da declaração de conformidade está na penúltima página do manual.



/---/---/---/---/---/---/---/---/

Aqui deverá indicar o número de matrícula da sua máquina (6)

Imediatamente após a compra da máquina, transcreva os números de identificação (3 - 5 - 6) nos espaços apropriados da última página do manual.

A máquina é composta por uma série de componentes principais, aos quais correspondem as seguintes funções:

11. **Conjunto dispositivos de corte:** é o cárter que contém os dispositivos de corte rotativos.
12. **Dispositivos de corte:** são os elementos apropriados para o corte de relva. As abas colocadas nas extremidades facilitam o transporte da relva cortada até ao canal de expulsão.
13. **Canal de expulsão:** é o elemento de união entre o conjunto dispositivos de corte e o saco de recolha.
14. **Saco de recolha:** para além da função de recolher a relva cortada, o saco de recolha também tem uma função de segurança. Evita que os objetos recolhidos pelos dispositivos de corte sejam lançados pela máquina.
15. **Deflector de descarga lateral (se previsto):** impede que os objetos porventura recolhidos pelos dispositivos de corte sejam atirados longe pela máquina.
16. **Motor:** fornece o movimento dos dispositivos de corte e de tração das rodas. As suas características e as normas de utilização encontram-se descritas num manual específico.
17. **Bateria:** fornece a energia para o arranque do motor. As suas características e as instruções de utilização encontram-se descritas num manual separado.
18. **Assento:** é o local de trabalho do utilizador. É equipado com um sensor, que detecta a presença do utilizador e, em caso de necessidade, pode ativar os dispositivos de segurança.
19. **Etiquetas de prescrições de segurança:** relembram as principais disposições para trabalhar em segurança.

2.3 PRESCRIÇÕES DE SEGURANÇA

A sua máquina deve ser utilizada com prudência. A fim de que seja sempre lembrado, foram inseridas na máquina etiquetas com a reprodução de pictogramas, que representam as principais precauções de uso. Estas etiquetas devem ser consideradas como partes essenciais da máquina. Se uma destas etiquetas se soltar ou ficar ilegível, contate o seu revendedor, para substituí-las. A seguir será explicado o significado dos símbolos.

31. **Atenção:** Leia as instruções de operação antes de utilizar a máquina.
32. **Atenção:** retire a chave da ignição e leia as instruções, antes de efetuar quaisquer tipo de trabalhos de manutenção ou reparação.
33. **Perigo! Expulsão de objetos:** Mantenha as pessoas afastadas.
34. **Perigo! Tombamento da máquina:** Não utilize esta máquina em declives superiores a 10°.
35. **Perigo! Mutilações:** Mantenha as crianças afastadas do aparelho, enquanto o motor estiver a trabalhar.
36. **Risco de cortes:** Dispositivo de corte em movimento. Não introduza mãos ou pés dentro do alojamento dos dispositivos de corte.

NOTA As imagens correspondentes aos textos dos capítulos 3 e seguintes se encontram nas páginas iii e sucessivas deste manual.

3. DESEMBALAGEM E MONTAGEM

Por motivos de armazenagem e transporte, alguns componentes da máquina não são montados diretamente na fábrica, mas deverão ser montados, depois de os desembalar, segundo as indicações a seguir.

IMPORTANTE A máquina é fornecida sem óleo no motor e sem gasolina. Antes de ligar o motor deverá encher o motor com óleo e o depósito com gasolina, considerando as instruções do manual do motor.

⚠ ATENÇÃO! A desembalagem e a finalização da montagem devem ser efetuadas sobre uma superfície plana e sólida, com espaço suficiente para a movimentação da máquina e das embalagens, sempre com a utilização das ferramentas apropriadas.

3.1 DESEMBALAGEM

Ao retirar a embalagem, deverá prestar atenção para não perder todos os componentes individuais e acessórios fornecidos e para não danificar o conjunto dispositivos de corte no momento da descida da máquina do pallet.

A embalagem standard contém:

- a máquina em si;
- a cobertura do painel;
- a haste da barra de direção do volante;
- o volante;
- o assento;
- a extensão da alavanca de comando engate dispositivo de corte;
- os componentes do saco de recolha;
- a parte inferior da placa traseira;
- os componentes para o acessório “mulching” (se previsto);
- o deflector de descarga lateral (se previsto) ;
- as peças fornecidas a utilizar para finalizar a montagem dos vários componentes da máquina (em envelopes separados para cada utilização);
 - um carregador de baterias (se previsto)
 - 2 chaves de arranque,
 - um fusível sobressalente de 10 A, que deve ser guardado para eventuais necessidades.
 - o Manual de Instruções e os documentos da máquina.

NOTA *Para evitar qualquer dano no conjunto dos dispositivos de corte, deverá colocar o mesmo na posição mais elevada e prestar a máxima atenção no momento da descida do pallet de base.*

Transmissão hidrostática

- – Para facilitar a descida do pallet e o deslocamento da máquina, coloque a alavanca de desbloqueio da transmissão traseira na pos. «B» (ver 4.23).

A eliminação das embalagens deve ser efetuada segundo as disposições locais vigentes.

3.2 MONTAGEM DA PLACA TRASEIRA (Fig. 3.1)

- Utilize as peças fornecidas marcadas com “A”. Aplique as plaquetas (1) nos dois estribos de suporte (2) e (3), como indicado na figura. Fixe os dois estribos (2) e (3) nos suportes da estrutura, por meio dos parafusos (4), prestando atenção em respeitar a posição direita e esquerda.

Monte a parte inferior (5) da placa traseira e fixe-a nos estribos inferiores com os parafusos (6), sem apertá-los totalmente.

Transmissão hidrostática

- – Verifique que a alavanca de desbloqueio (7) esteja introduzida corretamente na fenda da placa traseira e que deslize livremente.

Aperte os parafusos (6) a fundo.

3.3 MONTAGEM DO PAINEL E DO VOLANTE (Fig. 3.2)

- Utilize as peças fornecidas marcadas com “B”. Coloque a máquina numa superfície plana e alinhe as rodas da frente. Monte a haste (3) na barra de direção (2) tomando o cuidado para que o pino (1) fique introduzido corretamente no alojamento da haste. Introduza a extensão da barra de direção (3a) no furo da haste (3). Monte a cobertura do painel (5) tomando o cuidado para introduzir corretamente todos os engates por encaixe nos respectivos alojamentos. Monte o volante (6) na haste (3) de forma que os raios fiquem virados na direção do assento. Monte o volante, fixando-o com os parafusos (7a/b/c) fornecidos, na sequência indicada. Aplique a cobertura do volante (8) introduzindo por encaixe os três engates nos respectivos alojamentos.

3.4 MONTAGEM DO ASSENTO (Fig. 3.3)

- Utilize as peças fornecidas marcadas com “C”. Monte o assento (1) sobre a placa (2) com os parafusos (3a/b/c).

3.5 MONTAGEM DA EXTENSÃO DA ALAVANCA DE COMANDO ENGATE DISPOSITIVO DE CORTE (Fig. 3.4)

- Utilize as peças fornecidas marcadas com “C”. Aparafuse o manipulador (1) na extensão (2), depois, aparafuse a extensão (2) na extremidade da alavanca (3).

3.6 LIGAÇÃO DA BATERIA (Fig. 3.5)

A bateria (1) está alojada em baixo do assento, e é acessível com a remoção da tampa (2). Conecte o conector da bateria (3) no conector da máquina (4) e arrume o cabo (5) de forma

que fique retido no alojamento específico (7). Por meio do conector (6), providencie a recarga da bateria seguindo as indicações do manual (ver 6.2.3), depois recoloca a tampa (2).

3.7 MONTAGEM DO SACO DE RECOLHA (Fig. 3.6)

- Utilize as peças fornecidas marcadas com «D».

Monte o saco de recolha seguindo as sequências indicadas nas figuras.

3.8 MONTAGEM DO ACESSÓRIO PARA «MULCHING» (se previsto) (Fig. 3.7)

- Utilize as peças fornecidas marcadas com «E».

Monte o guiador (1) na tampa deflectora (2) mediante o pino (3), empurrando-o a fundo com a ajuda de um martelo.

Introduza uma extremidade da mola (4) na abertura da tampa deflectora (2) e fixe-a por meio do pino (5) introduzido no alojamento (6) apropriado da tampa deflectora (2).

Introduza a outra extremidade da mola (4) na parte mais ampla do gancho (7).

Com a ajuda de uma chave de fenda, engate a parte mais estreita do gancho (7) no furo do guiador (1).

4. COMANDOS E INSTRUMENTOS DE CONTROLO

4.1 VOLANTE DE DIREÇÃO (Fig. 4.1 n.1)

Comanda a virada das rodas da frente.

4.2 ALAVANCA DO TRAVÃO DE MÃO (Fig. 4.1 n.2)

O travão de mão evita que o aparelho comece a andar estando estacionado. A alavanca de engate tem as duas seguintes posições:

«A» = Travão desinserido

«B» = Travão inserido

- Para engatar o travão de mão, carregue a fundo o pedal (4.11 ou 4.21) e coloque a alavanca na posição «B»; quando se levanta o pé do pedal, este ficará travado na posição abaixada.
- Para soltar o travão de mão, carregue o pedal (4.11 ou 4.21) e a alavanca volta para a posição «A».

4.3 COMANDO DE ENGATE E TRAVÃO DOS DISPOSITIVOS DE CORTE (Fig. 4.1 n.3)

Esta alavanca tem duas posições, que se encontram indicadas na placa e que significam:

 Posição «A» = Dispositivos de corte desengatados

 Posição «B» = Dispositivos de corte engatados

IMPORTANTE A alavanca deve ser engatada com cuidado, evitando movimentos bruscos.

- Se os dispositivos de corte estiverem engatados sem respeitar as condições de segurança previstas, o motor desliga e não pode ser ligado (ver 5.2).
- Desengatando os dispositivos de corte (Pos. «A»), é acionado simultaneamente um travão para a rotação em cinco segundos.

4.4 ALAVANCA DE REGULAÇÃO ALTURA DE CORTE (FIG. 4.1 n.4)

Esta alavanca tem várias posições e permite regular o corte em várias alturas.

- Para passar de uma posição a outra é preciso deslocar lateralmente a alavanca e reposicioná-la em uma das marcas de paragem.

4.5 COMUTADOR A CHAVE (Fig. 4.1 n.5)

Este comando a chave possui as três posições correspondentes a:

 «PARAGEM» tudo desligado;

 «MARCHA» todos os serviços ativados;

-  «ARRANQUE» insere o motor de arranque.
- Ao soltar a chave de ignição da posição «ARRANQUE», esta regressa automaticamente para a posição «MARCHA».

4.6 ALAVANCA DO ACELERADOR (Fig. 4.1 n.6)

Regula o número das rotações do motor. As posições, indicadas pela placa, correspondem a:

 «STARTER» (se previsto) arranque a frio

 «LENTO» regime mínimo do motor

 «RÁPIDO» regime máximo do motor

- A posição «STARTER» (se prevista) provoca

uma melhor mistura e só pode ser utilizada em caso de arranque a frio e somente pelo tempo estritamente necessário.

- Durante os percursos de transferência, escolha uma posição intermediária entre «LENTO» e «RÁPIDO».
- Durante o corte da relva, coloque a alavanca na posição «RÁPIDO».

4.7 PEDAL DE CONSENSO CORTE EM MARCHA-ATRÁS (Fig 4.1 n. 7)

Mantendo o pedal apertado, é possível recuar com os dispositivos de corte engatados, sem provocar a paragem do motor.

Transmissão mecânica

4.11 PEDAL EMBRAIAGEM/TRAVÃO (FIG. 4.2 n.11)

Este pedal tem uma função dupla: na primeira parte do curso, o pedal tem a função de embraiagem e insere ou desinsere a tração às rodas e, na segunda parte, comporta-se como travão, agindo nas rodas traseiras.

IMPORTANTE *É preciso prestar a máxima atenção para não carregar demais na fase de embraiagem, a fim de evitar um sobreaquecimento e o consequente dano da correia de transmissão do movimento.*

NOTA *Durante o funcionamento, é importante não apoiar o pé sobre o pedal.*

4.12 ALAVANCA DE COMANDO MUDANÇA DE VELOCIDADE (Fig. 4.2 n.12)

Esta alavanca tem seis posições, quatro para a marcha à frente, uma posição para o ralenti «N» e uma para a marcha-atrás «R».

Para passar de uma marcha à outra, carregue o pedal (4.11) até ao meio do curso e mude a alavanca de acordo com as indicações contidas na etiqueta.

⚠ ATENÇÃO! *Para engatar a marcha, é necessário parar o aparelho.*

⚠ ATENÇÃO! *Para engatar a marcha-atrás, é necessário parar o aparelho.*

Transmissão hidrostática

4.21 PEDAL TRAVÃO (FIG. 4.3 n.21)

Este pedal ativa os travões das rodas traseiras.

4.22 PEDAL TRAÇÃO (Fig. 4.3 n.22)

Com este pedal se aciona a tração das rodas e se regula a velocidade da máquina, tanto na marcha para a frente como para a marcha-atrás.

- Para inserir a marcha para a frente, deve premir com a ponta do pé na direção «F»; aumentando a pressão no pedal, aumenta progressivamente a velocidade da máquina.
- A marcha-atrás é inserida carregando o pedal com o calcanhar na direção «R».
- Soltando o pedal, este retorna automaticamente para a posição ralenti «N».

⚠ ATENÇÃO! *Para engatar a marcha-atrás, é necessário parar o aparelho.*

NOTA *Se ativar o pedal da tração para a frente ou para trás, estando o travão de mão (4.2) puxado, o motor desliga.*

4.23 ALAVANCA DE DESBLOQUEIO DA TRANSMISSÃO HIDROSTÁTICA (fig. 4.3 n.23)

Esta alavanca tem duas posições, identificadas numa placa

- «A» = Transmissão inserida: para todas as condições de uso, em marcha e durante o corte;
- «B» = Transmissão desinserida: reduz consideravelmente a força necessária para deslocar a máquina manualmente, com o motor desligado.

IMPORTANTE *Para evitar danos no grupo transmissão, esta operação só pode ser efetuada enquanto o motor estiver parado, com o pedal (4.22) na posição «N».*

5. NORMAS DE USO

5.1 RECOMENDAÇÕES PARA A SEGURANÇA

⚠ ATENÇÃO! *Se pretender usar predominantemente em declives (nunca superior a 10°), leia atentamente as recomendações*

para trabalhar em total segurança (ver 5.5).

IMPORTANTE *Todas as indicações relativas às posições dos comandos são aquelas descritas no capítulo 4.*

5.2 CRITÉRIOS DE INTERVENÇÃO DOS DISPOSITIVOS DE SEGURANÇA

Os dispositivos de segurança podem agir de acordo com dois critérios:

- impedir o arranque do motor caso todas as condições de segurança não sejam respeitadas;
- parar do motor, ainda que falte apenas uma das condições de segurança.

a) Para arrancar com o motor, é indispensável que:

- a transmissão esteja em “ralenti”;
- os dispositivos de corte estejam desengatados;
- o operador esteja sentado.

b) O motor para, quando:

- o utilizador abandona o assento;
- eleva-se o saco de recolha com os dispositivos de corte engatados;
- engata-se o dispositivo de corte sem ter aplicado o saco de recolha ;
- engata-se o travão de estacionamento sem ter desengatado o dispositivo de corte.
- é accionado o pedal da tracção (ver 4.22) com o travão de estacionamento engatado.

5.3 OPERAÇÕES PRELIMINARES ANTES DE COMEÇAR O TRABALHO

Antes de começar a trabalhar, é necessário efetuar uma série de verificações e operações, a fim de garantir os melhores resultados e a máxima segurança.

5.3.1 Regulação do assento (Fig. 5.1)

Para alterar a posição do assento deve desapertar os quatro parafusos de fixação (1) e deslocar o assento ao longo dos olhais do suporte.

Depois de encontrar a posição, deve apertar os quatro parafusos (1).

5.3.2 Pressão dos pneus (Fig. 5.2)

Uma pressão correta dos pneus é indispensável para o nivelamento perfeito do conjunto dispositivos de corte e, conseqüentemente, para obter um corte da relva regular.

Desaperte as capas protetoras e ligue as válvulas a uma tomada de ar comprimido, equipada com um manómetro e regule a pressão com os valores indicados.

5.3.3 Abastecimento de óleo e de gasolina

NOTA *O tipo de gasolina e óleo a usar está indicado no manual de instruções do motor.*

Para ter acesso à vareta de nível do óleo, é preciso virar o assento e remover a tampa em baixo.

Verifique o nível do óleo do motor, com o motor desligado. De acordo com as indicações do manual do motor, o nível do óleo deverá estar entre as marcas MÍN e MÁX da vareta de mensuração. (Fig. 5.3)

Com um funil abasteça o depósito com combustível, prestando atenção para não encher completamente o depósito. (Fig. 5.4)

⚠ PERIGO! *O abastecimento deve ser efetuado com o motor desligado e num local ao ar livre e bem arejado. Tem de ter sempre em conta que os vapores da gasolina são inflamáveis! NÃO APROXIME NENHUMA CHAMA DA ABERTURA DO DEPÓSITO PARA VER O NÍVEL DO DEPÓSITO E NÃO FUME ENQUANTO ESTIVER A ABASTECER O DEPÓSITO.*

IMPORTANTE *Evite derramar gasolina sobre as peças em plástico, para não as danificar; em caso de vazamento acidental, enxaguar imediatamente com água. A garantia não cobre os danos nas partes de plástico da carroçaria ou do motor causados pela gasolina.*

5.3.4 Proteção da máquina e montagem das proteções na saída (saco de recolha ou deflector de descarga lateral)

NOTA *Esta máquina permite efetuar o corte da relva em várias modalidades, conforme os acessórios montados. Os acessórios aqui citados podem ser parte do fornecimento original ou podem ter sido adquiridos em seguida. Antes de iniciar o trabalho é preciso preparar a máquina segundo o corte da relva que se quer realizar. EXECUTE A OPERAÇÃO COM O MOTOR DESLIGADO.*

⚠ ATENÇÃO! *Não utilize nunca a máquina sem ter montado as proteções na saída!*

- **Predisposição para o corte e a recolha da relva no saco de recolha (Fig. 5.5)**

Enganche o saco de recolha(1) introduzindo os dois engates (2) nos ilhoses dos dois suportes (3).

- **Predisposição para cortar e picar a relva (função “mulching”) (Fig. 5.7)**

Verifique que o interior do conjunto dispositivos de corte esteja limpo e sem incrustações de relva e lama que poderão dificultar a introdução da tampa deflectora para “mulching”.

Coloque o conjunto dispositivos de corte na posição de altura máxima e introduza o acessório “mulching” (1) pela boca de descarga, empurrando-o a fundo no interior do canal de ejeção até a paragem.

Enganche os dois tirantes elásticos (2) nos dois furos presentes nas laterais do canal de ejeção (3).

Depois aplique o saco de recolha conforme indicado acima.

- **Predisposição para o corte e a descarga lateral da relva (Fig. 5.8)**

Empurre a alavanca de segurança (1) e a proteção de descarga lateral (2). Enganche o deflector de descarga lateral (3) e abaixe a proteção (2), verificando que fique bem enganchada nas saliências (3a) do deflector.

A montagem correta do deflector de descarga lateral é visível pelo alinhamento das duas setas (4).

Depois aplique o saco de recolha conforme indicado acima.

5.3.5 Controlo da segurança e da eficiência da máquina

1. Verifique que os dispositivos de segurança atuem conforme indicado (ver 5.2).
2. Controle que o travão funcione regularmente.
3. Não inicie o corte se os dispositivos de corte vibram ou se há dúvidas quanto à afiação; lembre sempre que:
 - Um dispositivo de corte mal afiado arranca a relva e faz com que o relvado fique amarelado.
 - Um dispositivo de corte solto provoca vibrações anormais e pode causar perigo.

⚠ ATENÇÃO! Não use a máquina se não tiver certeza da sua eficiência e segurança e contate imediatamente o seu Revendedor para as verificações ou reparações necessárias.

5.4 UTILIZAÇÃO DA MÁQUINA

5.4.1 Arranque

Para acionar o motor (Fig. 5.9):

- abra a torneira da gasolina (1) (se previsto) acessível pelo alojamento da roda traseira esquerda;
- coloque a transmissão em ralenti («N») (ver 4.12 ou 4.22);
- desengate os dispositivos de corte (ver 4.3);
- nos declives, puxe o travão de mão;
- no caso de arranque a frio, acione o starter (ver 4.6);
- no caso de motor já quente ou sem starter, basta posicionar a alavanca entre «LENTO» e «RÁPIDO»;
- introduza a chave e vire para a posição «MARCHA», para ligar o circuito de corrente e, finalmente, para a posição «ARRANQUE» para arrancar o motor;
- solte a chave depois do motor ter arrancado.

Depois de alguns segundos de funcionamento, coloque a alavanca do acelerador na posição «RÁPIDO» e depois em «LENTO».

IMPORTANTE O starter (se previsto) deve ser desengatado tão logo o motor funciona normalmente; o seu uso com o motor já quente pode sujar a vela e provocar um funcionamento irregular do motor.

NOTA Caso tenha dificuldades durante o arranque, não mantenha o motor de arranque muito tempo ligado, a fim de evitar que a bateria fique sem carga e o motor se afogue. Volte a colocar a chave na posição «PARAGEM», aguarde uns segundos e volte a repetir o processo. Caso permaneça a avaria, veja o capítulo «7» do manual existente e o manual de instruções do motor.

IMPORTANTE Levar sempre em consideração que os dispositivos de segurança impedem o arranque do motor quando não são respeitadas as condições de segurança (ver 5.2). Nestes casos, ao ter restaurado o consenso de arranque, deverá voltar a pôr a chave na posição «PARAGEM», antes de arrancar novamente o motor.

5.4.2 Marcha para frente e transferências

Durante as transferências:

- desengate os dispositivos de corte;
- coloque o conjunto dispositivos de corte na posição de altura máxima (posição «7»);
- coloque o comando do acelerador numa posição intermediária entre «LENTO» e «RÁPIDO».

Transmissão mecânica

- Acione o pedal até o fundo (ver 4.11) e coloque a alavanca da mudança na posição de 1ª velocidade (ver 4.12).
- Mantendo o pedal carregado, desengate o travão de mão; solte lentamente o pedal, que passa da posição de «travão» para a função de «embraiagem», ativando as rodas traseiras (ver 4.11).

⚠ ATENÇÃO! *Largue lentamente o pedal, a fim de evitar que, devido a um engate muito brusco, provoque o levantamento da parte da frente e a perda do controlo da máquina.*

- A velocidade desejada deve ser atingida gradualmente agindo no acelerador e na caixa de velocidades; para mudar de velocidade, deve ser acionada a embraiagem carregando o pedal até a metade do curso (ver 4.11).

IMPORTANTE *O engate da marcha deve sempre ser efetuado com a máquina parada.*

Transmissão hidrostática

- Desengate o travão de mão e solte o pedal do travão (ver 4.21).
- Carregue o pedal da tração (ver 4.22) na direcção «F» e, atinja a velocidade desejada graduando a pressão no pedal e actuando no acelerador.

⚠ ATENÇÃO! *A ativação da tração deve ser efetuada segundo as modalidades descritas a seguir (ver 4.22), para evitar que um engate muito brusco possa provocar o levantamento da parte frontal da máquina ou a perda de controlo da mesma, sobretudo nos declives.*

5.4.3 Travagem

Transmissão mecânica

- Para travar, carregue o pedal até o fundo (ver 4.11), reduzindo antes a velocidade mediante o acelerador, para não sobrecarregar inutilmente o sistema de travação.

Transmissão hidrostática

- Reduza primeiramente a velocidade da máquina reduzindo as rotações do motor, depois carregue no pedal do travão (ver 4.21), para reduzir ainda mais a velocidade, até que a máquina pare. Uma desaceleração sensível da máquina é obtida soltando o pedal da tração.

5.4.4 Marcha-atrás

IMPORTANTE *O engate da marcha-atrás deve sempre ser efetuado com a máquina parada.*

IMPORTANTE *Para poder recuar com os dispositivos de corte engatados, é preciso carregar e manter carregado o pedal de consenso (ver 4.7) para não provocar a paragem do motor.*

Transmissão mecânica

- Acione o pedal até a máquina parar, engate a marcha-atrás deslocando lateralmente a alavanca e colocando-a na posição «R» (ver 4.12). Solte lentamente o pedal para inserir a embraiagem e iniciar a marcha-atrás.

Transmissão hidrostática

- Depois de parar a máquina, inicie a marcha-atrás, carregando o pedal de tração na direcção «R» (ver 4.22).

5.4.5 Corte da relva

Para iniciar o corte :

- coloque o acelerador na posição «RÁPIDO»;
- coloque o conjunto dispositivos de corte na posição de altura máxima;
- deixe o motor aquecer por alguns minutos antes de engatar os dispositivos de corte;
- engate os dispositivos de corte (ver 4.3), somente no tapete de relva baixo, evitando engatar os dispositivos de corte em terrenos com cascalhos ou com relva muito alta;

IMPORTANTE *Caso os dispositivos de corte sejam engatados em relva muito alta, poderá ocorrer uma diminuição repentina das rotações do motor e, em alguns casos, poderá se desligar ou a embraiagem poderá se desgastar.*

- gradualmente e por etapas, inicie o avanço sobre a zona coberta de relva, conforme descrito anteriormente;

- regule a velocidade de avanço e a altura de corte (ver 4.4) conforme as condições do relvado (altura, densidade e humidade da relva).

Transmissão mecânica

- Relva alta e densa – relvado húmido: 1ª marcha
- Relva baixa – relvado seco: 2ª 3ª marcha

NOTA *A quarta mudança de velocidade é prevista somente como mudança de transferência no plano.*

Transmissão hidrostática

- A adaptação da velocidade às condições do relvado é realizada de forma gradual e progressiva atuando apropriadamente no pedal de regulação da velocidade.

⚠ ATENÇÃO! *Para cortar a relva em declives, é necessário reduzir a velocidade de avanço, para garantir as condições de segurança (ver 1A-C7-8-9).*

Em todo o caso deve reduzir a velocidade sempre que verificar que a rotação do motor diminui, considerando que nunca se obterá um bom corte da relva se a velocidade de avanço estiver muito alta em relação à relva que pretende cortar.

Desengate os dispositivos de corte e coloque o conjunto dispositivos de corte na posição de altura máxima sempre que for necessário superar um obstáculo.

5.4.6 Esvaziamento do saco de recolha (Fig. 5.10)

NOTA *O esvaziamento do saco de recolha somente pode ser efetuado com os dispositivos de corte desengatados. Caso contrário, o motor para.*

O enchimento do saco de recolha está completo quando a relva cortada inicia a ficar no relvado. Se prosseguir o corte com o saco de recolha cheio, pode-se obstruir o canal de ejeção.

Para esvaziar o saco de recolha:

- desengate os dispositivos de corte (ver 4.3);
- reduza as rotações do motor;
- coloque na posição ralenti (N) (ver 4.12 Transmissão mecânica ou 4.22 Transmissão hidrostática) e pare o avanço;
- nos declives, puxe o travão de mão;

- segure a alça traseira (1) e vire o saco de recolha para esvaziá-lo.

5.4.7 Esvaziamento do canal de expulsão

Ao cortar relva muito alta e molhada, e a uma velocidade de avanço rápida, pode provocar o entupimento do canal de expulsão. Neste caso, é necessário:

- parar o avanço, desengatar os dispositivos de corte e parar o motor;
- tira o saco de recolha;
- remover a relva acumulada, agindo pela parte da boca de descarga do canal.

⚠ ATENÇÃO! *Este tipo de operação deve ser efetuado com o motor desligado.*

5.4.8 Finalização do corte

Depois de terminado o corte, desengate os dispositivos de corte, reduza a rotação do motor e efetue o percurso de retorno com o conjunto dispositivos de corte na posição de altura máxima.

5.4.9 Finalização do trabalho

Desligue a máquina, coloque o interruptor do acelerador na posição «LENTO» e desligue o motor virando a chave para a posição «PARAGEM».

Depois de desligar o motor, feche a torneira da gasolina (1) (se prevista). (Fig. 5.11)

⚠ ATENÇÃO! *Coloque o interruptor do acelerador durante 20 segundos na posição «LENTO», a fim de evitar possíveis retornos de chama.*

IMPORTANTE *Para preservar a carga da bateria, não deixe a chave na posição de «MAR-CHA» quando o motor não estiver funcionando.*

5.4.10 Limpeza da máquina

Depois de cada utilização, deverá limpar a parte exterior da máquina, esvaziar o saco de recolha e retirar todos os resíduos de relva e terra.

As peças em plástico da carroçaria deverão ser limpas com uma esponja embebida com água e um detergente, prestando muita atenção para não molhar o motor, as peças do sistema elétrico e a placa electrónica situada por baixo do assento.

IMPORTANTE *Nunca utilize injetores ou líquidos agressivos para lavar a carroçaria e o motor.*

⚠ ATENÇÃO! *É necessário que na parte superior do conjunto dispositivos de corte não se acumulem detritos e resíduos de relva seca, a fim de manter o nível excelente de eficiência e de segurança da máquina.*

Depois de cada uso, efetue uma limpeza minuciosa do conjunto dispositivos de corte, para remover todos os resíduos de relva ou detritos.

⚠ ATENÇÃO! *Durante a limpeza do conjunto dispositivos de corte, use óculos de proteção e afaste pessoas ou animais da área circunstante.*

- a) A lavagem da parte interna do conjunto dispositivos de corte e o canal de expulsão deve ser efetuada sobre um pavimento sólido:
- prepare a máquina segundo a modalidade de uso com a qual foi utilizada a última vez (ver 5.3.4);
 - conecte um tubo para a água na junção específica (1) para onde a água deverá ser enviada (Fig. 5.12);
 - sente no lugar da condução;
 - abaixe completamente o conjunto dispositivos de corte ;
 - acione o motor e mantenha a transmissão em ralenti;
 - engate os dispositivos de corte e deixe-os virar por alguns minutos.

Remova o saco de recolha, o deflector de descarga lateral ou o acessório “mulching” (se presentes), enxague-os e recolque-os de forma a facilitar uma secagem rápida.

- b) Para a limpeza da parte superior do conjunto dispositivos de corte:
- abaixe completamente o conjunto dispositivos de corte (posição «1»);
 - insufla com um jato de ar comprimido através das aberturas das proteções direita e esquerda. (Fig. 5.13)

5.4.11 Armazenamento e inatividade prolongada

Se for previsto um período longo de inatividade (superior a 1 mês), desligue os fios da bateria e siga as instruções contidas no manual de instruções do motor.

(Fig. 5.14) Feche a torneira (1) do combustível. Com a ajuda de uma pinça, remova a braçadeira (2), desprendo o tubo do combustível (3) e esvazie o tanque colocando o combustível num recipiente apropriado.

Abra a torneira (1) e arranque o motor deixando-o a funcionar até a paragem, quando acabar o

combustível que ficou nas tubagens e no carburador.

Religue o tubo (3) prestando atenção em reposicionar corretamente a abraçadeira (2).

A máquina deverá ser guardada num local seco e protegido das intempéries, coberta com uma lona (ver 8.3).

IMPORTANTE *A bateria deverá ser conservada num local seco e fresco. Recarregue sempre a bateria antes de um período longo de inatividade (superior a 1 mês) e providencie a sua recarga antes de reutilizá-la (ver 6.2.3).*

Quando voltar a trabalhar com a máquina, verifique se não há vazamento nas condutas, na torneira da gasolina ou no carburador.

5.5 USO EM TERRENOS COM DECLIVES (Fig. 5.15)

Respeite os limites indicados (máx 10° - 17%).

⚠ ATENÇÃO! *Nos terrenos em declive, é preciso iniciar a marcha para frente com muito cuidado para evitar o levantamento da máquina na parte da frente. Ao descer o declive reduza a velocidade, sobretudo numa descida.*

⚠ PERIGO! *Nunca insira a marcha-atrás para reduzir a velocidade em descida: isso pode provocar a perda de controlo do meio, especialmente em terrenos escorregadios.*

Transmissão mecânica

- **⚠ PERIGO!** *Nunca percorra uma descida com a alavanca na posição ralenti ou a embraiagem desengatada! Engate sempre uma marcha baixa, antes de parar a máquina e deixar sem vigilância.*

Transmissão hidrostática

- Percorra as descidas sem acionar o pedal
- da tração (ver 4.22), para aproveitar a travagem da transmissão hidrostática, quando a
- transmissão não estiver engatada.

5.6 ALGUMAS RECOMENDAÇÕES PARA MANTER UMA BOA RELVA

1. Para obter um relvado bonito, verde e macio, ele deve ser cortado regularmente, sem que a relva seja arrancada. O relvado pode ser constituído por relvas de vários tipos. Com

- cortes frequentes, crescem mais as relvas que desenvolvem muitas raízes e forma um volume herboso sólido; ao contrário, se os cortes forem efetuados com menor frequência, desenvolvem-se sobretudo relvas altas e silvestres (trevo, margaridas, etc.).
2. É aconselhável sempre cortar a relva quando ela estiver bem seca.
 3. Os dispositivos de corte devem estar em bom estado e bem afiados, a fim de obter um corte preciso e sem imperfeições, para que as pontas não fiquem amareladas.
 4. O motor deve funcionar com a rotação máxima, para obter um bom corte da relva e para garantir que a relva cortada saia corretamente pelo canal de expulsão.
 5. A frequência de corte deve ser de acordo com o crescimento da relva, a fim de evitar que entre um corte e outro a relva cresça demais.
 6. Nos períodos mais quentes e secos é conveniente deixar crescer mais um pouco a relva, para evitar que o solo fique muito seco.
 7. A melhor altura da relva de um relvado bem cuidado é de aproximadamente 4-5 cm e, com apenas um corte, não deverá ser removido mais de um terço da altura total. Se a relva estiver muito alta, é melhor efetuar o corte em duas passadas, com um intervalo de um dia. O primeiro corte com os dispositivos de corte na altura máxima e, eventualmente, com a largura de corte reduzida, e o segundo na altura desejada. (Fig. 5.16)
 8. O relvado ficará com um melhor aspecto se os cortes forem efetuados em duas direções diferentes. (Fig. 5.17)

9. Se o transportador tender a ficar entupido com relva, é importante reduzir a marcha, pois pode ser excessiva em função da condição do relvado. Se o problema persistir, as causas prováveis são os dispositivos de corte mal afiados ou o perfil das abas deformado.
10. Ao efetuar o corte, é necessário prestar muita atenção na proximidade de arbustos e de bermas baixas, que podem danificar o nivelamento horizontal e a borda do conjunto dispositivos de corte e os dispositivos de corte.

6. MANUTENÇÃO

6.1 RECOMENDAÇÕES PARA A SEGURANÇA

⚠ ATENÇÃO! *É necessário contatar imediatamente o seu Revendedor ou um Centro especializado caso se verifiquem irregularidades no funcionamento*

- do travão;
- do engate e parada dos dispositivos de corte;
- da introdução da tração em marcha de avanço ou marcha-atrás.

6.2 MANUTENÇÃO ORDINÁRIA

A tabela serve para ajudá-lo a manter a sua máquina operacional e com segurança. Na mesma estão indicadas as principais intervenções e a frequência prevista para cada uma delas.

As caixas ao lado permitem anotar a data ou o número de horas de funcionamento nas quais a intervenção foi executada.

Operação		Horas	Efetuado (data ou horas)								
1.	MÁQUINA										
1.1	Controlo fixação e afiação do dispositivo de corte ³⁾	25									
1.2	Substituição dispositivos de corte ³⁾	100									
1.3	Controlo correia transmissão ³⁾	25									
1.4	Substituição correia transmissão ^{2) 3)}	–									
1.5	Controlo correia comando dispositivos de corte ³⁾	25									
1.6	Substituição correia comando dispositivos de corte ^{2) 3)}	–									
1.7	Controlo e regulação do travão ³⁾	25									

Operação		Horas	Efetuado (data ou horas)					
1.8	Controlo e registo tração ³⁾	25						
1.9	Controlo engate e travão do dispositivo de corte ³⁾	25						
1.10	Controlo de todas as fixações	25						
1.11	Lubrificação geral ⁴⁾	25						
2.	MOTOR ¹⁾							
2.1	Substituição do óleo do motor	...						
2.2	Controlo e limpeza do filtro de ar	...						
2.3	Substituição do filtro de ar	...						
2.4	Controlo do filtro de gasolina	...						
2.5	Substituição do filtro de gasolina	...						
2.6	Controlo e limpeza dos contatos da vela	...						
2.7	Substituição da vela	...						

¹⁾ Consulte o manual do motor a lista completa e a frequência.

²⁾ Entre em contacto com o seu Revendedor ao se verificarem os primeiros sinais de mau funcionamento.

³⁾ Operação que deve ser executada pelo seu Revendedor ou por um Centro especializado.

⁴⁾ A lubrificação geral de todas as articulações deve ser feita sempre antes de deixar a máquina parada por um período mais longo.

6.2.1 Motor (Fig. 6.1)

Seguir as instruções indicadas no manual de utilização do motor.

A descarga do óleo do motor é realizada com uma seringa (2) (acessórios a pedido) apropriada, depois de ter desparafusado a tampa de enchimento (1).

Monte na seringa (2) um tubinho (3) com diâmetro apropriado e com comprimento de pelo menos 400 mm; introduza a fundo o tubinho (3) no furo, depois aspire todo o óleo do motor, considerando que para o esvaziamento total é preciso repetir a operação algumas vezes.

6.2.2 Eixo posterior

É composto por um grupo monobloco vedado e não precisa de manutenção. É fornecido com lubrificante permanente não precisa de ser substituído, nem substituído.

6.2.3 Bateria (Fig. 6.2)

É muito importante efetuar uma manutenção minuciosa da bateria, para garantir bons de-

sempenhos.

A bateria deve ser recarregada periodicamente utilizando o carregador de bateria fornecido (se previsto).

A bateria da sua máquina deve ser obrigatoriamente carregada completamente:

- antes de utilizar a máquina pela primeira vez após a compra;
- a cada 20 arranques do motor;
- antes de cada período prolongado sem uso da máquina;
- antes da colocação em funcionamento após um período prolongado sem uso.

Leia e respeite com atenção o processo de carregamento descrito no manual anexo à bateria. Se não o fizer ou se não carregar a bateria, os elementos da bateria podem sofrer avarias irreparáveis.

Uma bateria descarregada **deve** ser recarregada o mais rapidamente possível.

IMPORTANTE *A recarga deve ser feita com um aparelho de tensão constante. Outros sistemas de recarga podem danificar irremediavelmente a bateria.*

A máquina está equipada com um conector (1) para a recarga, que deverá ser conectada ao conector correspondente do carregador de bateria de manutenção “fornecido com a máquina (se previsto) disponibilizado a pedido (ver 8.2).

IMPORTANTE *Este conector deve ser usado exclusivamente para a ligação ao carregador de baterias de manutenção previsto pelo Fabricante. Para o seu uso:*

- siga as indicações mencionadas nas relativas instruções de uso;
- siga as indicações mencionadas no manual da bateria.

6.3 INTERVENÇÕES NA MÁQUINA

6.3.1 Alinhamento do conjunto dispositivos de corte (Fig. 6.3)

Uma boa regulação do conjunto dispositivos de corte é essencial para obter um corte regular da relva.

No caso de corte irregular, controle a pressão dos pneus.

Se isso não for suficiente para obter um corte uniforme, é preciso contactar o seu Revendedor para a regulação do alinhamento do conjunto dispositivos de corte.

6.3.2 Substituição das rodas (Fig. 6.4)

Com a máquina desligada, coloque alguns calços, por baixo de um elemento coluna do chassis, do lado da roda que deve ser substituída.

As rodas são presas por um anel elástico (1), que pode ser retirado com ajuda de uma chave de parafusos.

NOTA *Em caso de substituição de uma ou de ambas as rodas traseiras, verifique que eventuais diferenças do diâmetro externo não estejam acima de 8-10 mm; caso contrário, para evitar cortes irregulares, é preciso efetuar a regulação do alinhamento do conjunto dispositivos de corte.*

IMPORTANTE *Antes de remontar uma roda, passe graxa no eixo. Reposicione cuidadosamente o anel elástico (1) e a anilha de suporte (2).*

6.3.3 Reparação ou substituição dos pneus

Qualquer substituição ou reparação de um pneu devido a um furo deverá ser efetuada por um borracheiro especializado e da maneira apropriada para esse tipo de pneus.

6.3.4 Substituição de um fusível (Fig. 6.5)

A instalação eléctrica e a placa electrónica são protegidas por um fusível, cuja intervenção provoca a paragem do motor. Nesse caso, remova a tampa (1) para ter acesso ao fusível (2), situado próximo da bateria.

A capacidade do fusível está indicada no próprio fusível.

IMPORTANTE *Un fusibile bruciato deve essere sempre sostituito con uno di uguale tipo e portata e mai con uno di portata diversa.*

Caso não consiga eliminar a causa da avaria, deverá procurar uma assistência técnica autorizada.

6.3.5 Desmontagem, substituição e remontagem dos dispositivos de corte

⚠ ATENÇÃO! *Use luvas de trabalho para manusear os dispositivos de corte.*

⚠ ATENÇÃO! *Substituir sempre os dispositivos de corte danificados ou tortos. Nunca tentar repará-los! USAR SEMPRE DISPOSITIVOS DE CORTE ORIGINAIS !*

Nesta máquina, está previsto o uso de dispositivos de corte que indicam o código indicado na tabela da página ii.

Devido à evolução do produto, os dispositivos de corte citados acima poderão ser substituídos, no decorrer dos anos, por outro com características semelhantes de intercambialidade e segurança de funcionamento.

7. GUIA PARA A IDENTIFICAÇÃO DOS PROBLEMAS

PROBLEMA	CAUSA POSSÍVEL	SOLUÇÃO
1. Com a chave na posição «ARRANQUE», o motor de arranque não funciona	<p>Bloqueio da placa electrónica por causa de:</p> <ul style="list-style-type: none"> - bateria descarregada - o fusível queimou - ligação errada da massa ao motor ou chassis - interrupção das ligações dos micro-interruptores em massa - ligação à massa errada, motor de arranque - falta o consenso para o arranque 	<p>Coloque a chave na pos. «PARAGEM» e localize as causas da avaria:</p> <ul style="list-style-type: none"> - recarregue a bateria (ver 6.2.3) - substitua o fusível (10 A) (ver 6.3.4) - verifique as ligações do cabo preto à terra - verifique as ligações - verifique as ligações à massa - verifique que sejam respeitadas as condições que permitem o arranque (ver 5.2.a)
2. Com a chave na posição «ARRANQUE» o motor de arranque vira, mas o motor não inicia	<ul style="list-style-type: none"> - falta de fluxo da gasolina - defeito na ignição 	<ul style="list-style-type: none"> - verifique o nível do depósito (ver 5.3.3) - verifique o filtro de gasolina - verifique a fixação da tampa da vela - verifique a limpeza e a distância correcta entre os eléctrodos
3. O motor desliga	<p>Bloqueio da placa electrónica por causa de:</p> <ul style="list-style-type: none"> - interrupção das ligações dos micro-interruptores em massa - bateria descarregada - a bateria não está ligada (contacto solto) - ligação à massa errada, motor 	<p>Coloque a chave na pos. «PARAGEM» e localize as causas da avaria:</p> <ul style="list-style-type: none"> - verifique as ligações - recarregue a bateria (ver 6.2.3) - verifique as conexões (ver 3.5) - ligação à massa, verifique o motor
4. Arranque difícil ou funcionamento irregular do motor	<ul style="list-style-type: none"> - problemas de carburação 	<ul style="list-style-type: none"> - limpe o filtro de ar ou substitua o mesmo - limpe a panela do carburador - esvazie o depósito e encha-o de novo com gasolina fresca - controle o filtro da gasolina e, se necessário, substitua o mesmo
5. Redução da capacidade do motor durante o corte	<ul style="list-style-type: none"> - a marcha de avanço é elevada em relação à altura de corte 	<ul style="list-style-type: none"> - reduza a marcha e/ou aumente a altura de corte (ver 4.4)
6. Engatando os dispositivos de corte, o motor desliga	<ul style="list-style-type: none"> - o movimento efetuado na alavanca de comando do engate dos dispositivos de corte é muito rápido - falta o consenso para a ativação 	<ul style="list-style-type: none"> - efetue o movimento de encaixa mais lentamente - verifique que sejam respeitadas as condições de segurança (ver 5.2.b)

PROBLEMA	CAUSA POSSÍVEL	SOLUÇÃO
7. Corte irregular e recolha insuficiente da relva	<ul style="list-style-type: none"> - o conjunto dispositivos de corte não está paralelo ao solo - funcionamento não suficiente os dispositivos de corte - a velocidade de avanço é elevada em relação à altura da relva a cortar - entupimento do canal - o dispositivo de corte está cheio de relva 	<ul style="list-style-type: none"> - verifique a pressão dos pneus (ver 5.3.2) - restabeleça o alinhamento do conjunto dispositivos de corte em relação ao terreno (ver 6.3.1) - contate o seu Revendedor - reduza a velocidade de avanço e/ou levante o conjunto dispositivos de corte (ver 5.4.5) - aguarde até o relvado estar seco - retire o saco de recolha e esvazie o canal (ver 5.4.7) - limpe o conjunto dispositivos de corte (ver 5.4.10)
8. Vibração anormal durante o funcionamento	<ul style="list-style-type: none"> - dispositivos de corte desequilibrados - dispositivos de corte afrouxados - a fixação está solta 	<ul style="list-style-type: none"> - contate o seu Revendedor - contate o seu Revendedor - verifique e aperte os parafusos de fixação do motor e do chassis
9. Os dispositivos de corte não se engatam ou não param tempestivamente quando são desengatadas	<ul style="list-style-type: none"> - problemas no sistema de engate 	<ul style="list-style-type: none"> - contate o seu Revendedor
10. Travagem hesitante ou ineficiente	<ul style="list-style-type: none"> - travão não regulado corretamente 	<ul style="list-style-type: none"> - contate o seu Revendedor
11. Avanço irregular, pouca tração na subida ou tendência da máquina de levantar a parte superior	<ul style="list-style-type: none"> - problemas na correia ou no dispositivo de engate 	<ul style="list-style-type: none"> - contate o seu Revendedor
12. Com o motor em funcionamento, ao ativar o pedal de acionamento, a máquina não se desloca (transmissão hidrostática)	<ul style="list-style-type: none"> - a alavanca de desbloqueio na posição «B» 	<ul style="list-style-type: none"> - coloque-a na pos. «A» (ver 4.23)

Se os inconvenientes persistirem após ter executado as operações descritas acima, contate o seu Revendedor.

⚠ ATENÇÃO! *Nunca tente efetuar reparações difíceis sem ter os meios próprios e conhecimentos técnicos para esse fim. Qualquer intervenção mal executada, implica automaticamente na perda da garantia e o fabricante fica eximido qualquer responsabilidade.*



Referitor la motor și baterie, citiți manualele de instrucțiuni respective.

CUPRINS

1. NORME DE SIGURANȚĂ	1
2. FAMILIARIZAREA CU MAȘINA	5
3. DEZAMBALARE ȘI MONTAJ	6
4. COMENZI ȘI INSTRUMENTE DE CONTROL	8
5. NORME DE UTILIZARE	9
5.1 Instrucțiuni de siguranță	9
5.2 Criterii de intervenție a dispozitivelor de protecție	9
5.3 Operațiuni premergătoare utilizării	9
5.4 Utilizarea mașinii	11
5.5 Utilizarea pe terenuri în pantă	14
5.6 Sfaturi utile pentru obținerea unui gazon frumos	14
6. ÎNTREȚINERE	14
6.1 Instrucțiuni de siguranță	14
6.2 Întreținere curentă	14
6.3 Intervenții asupra mașinii	16
7. GHID DE DEPISTARE A ANOMALIILOR	17

CITIREA MANUALULUI

Anumite paragrafe conțin informații extrem de importante; de aceea, în scopul garantării siguranței și protecției la locul de muncă sau în timpul funcționării mașinii, sunt subliniate astfel:

OBSERVAȚIE sau **IMPORTANT**

Precizează anumite detalii sau alte elemente în afara celor indicate anterior; neglijarea lor duce la deteriorarea mașinii sau a bunurilor din jur.

⚠ ATENȚIE! *Neglijarea lor duce la vătămarea personală sau a terților.*

⚠ PERICOL! *Neglijarea lor duce la vătămarea corporală gravă sau chiar fatală a operatorilor sau a terților.*

În manual sunt descrise mai multe modele de mașini, care se diferențiază între ele îndeosebi prin:

- tipul de transmisie: cu schimbător mecanic sau cu mecanism de reglare continuă și hidrostatică a vitezei. Modelele cu transmisie hidrostatică se recunosc după inscripția „HY-DRO” de pe eticheta de identificare (vezi 2.2);
- prezența unor componente sau accesorii nu

- întotdeauna disponibile pe toate piețele;
- dotarea cu echipamente speciale.

Simbolul „” scoate în evidență diferențele dintre un model și un altul, fiind urmat de indicația modelului la care se referă.

OBSERVAȚIE *Toate indicațiile precum anterior, posterior, dreapta, stânga, se referă la pozițiile diverselor elemente față de operatorului aflat pe scaun. Fig. 1.1)*

IMPORTANT *Instrucțiunile de utilizare și întreținere ale motorului și bateriei – dacă nu sunt descrise în manualul de față - sunt redată detaliat în manualele acestor piese, care fac parte integrantă din documentația furnizată.*

1. NORME DE SIGURANȚĂ de respectat cu strictețe

A) INSTRUIRE PERSONAL

- 1) **ATENȚIE!** Citiți cu atenție instrucțiunile înainte de a utiliza mașina. Familiarizați-vă cu comenzile și modul adecvat de folosire a mașinii. Deprindeți-vă să opriți rapid motorul. Nerespectarea avertismentelor și instrucțiunilor poate cauza incendii și/sau vătămare corporală gravă. Păstrați toate instrucțiunile legate de măsurile de siguranță la îndemână, pentru a le citi ulterior.
- 2) Nu lăsați niciodată copii sau persoanele care nu și-au însușit instrucțiunile să folosească mașina. Legile locale pot stabili vârsta minimă la care utilizatorul poate folosi mașina.
- 3) Nu utilizați mașina dacă aveți în apropiere alte persoane, mai ales copii, sau animale.
- 4) Nu utilizați niciodată mașina dacă sunteți obosit, vă simțiți rău sau dacă ați luat medicamente, ați consumat droguri, alcool ori alte substanțe nocive care pot afecta reflexele sau atenția.
- 5) Amintiți-vă că operatorul sau utilizatorul este responsabil de accidente sau situațiile neprevăzute care pot apărea și care pot afecta persoanele sau bunurile acestora. Utilizatorul este responsabil de evaluarea riscurilor potențiale pe terenul pe care va lucra, el fiind obligat să adopte toate precauțiile necesare pentru garantarea propriei siguranțe și a celor din jur, mai ales pe terenurile în pantă, accidentate, alunecoase sau fără stabilitate.
- 6) Dacă cedați sau împrumutați mașina unui

terț, asigurați-vă că utilizatorul a luat cunoștință de instrucțiunile de utilizare conținute în manualul de față.

7) Nu transportați copii sau alți pasageri pe mașină deoarece ar putea cădea rămându-se grav sau ar putea împiedica condusul sigur.

8) Șoferul mașinii trebuie să respecte cu strictețe regulile de conducere și mai ales să:

- fie atent și să se concentreze în timpul muncii;
- își amintească că la alunecarea mașinii pe o pantă controlul nu poate fi preluat prin simpla utilizare a frânei. Cauzele principale care pot duce la deraierea unei mașini sunt:

- aderența redusă a pneurilor;
- viteza excesivă;
- frânarea bruscă;
- utilizarea necorespunzătoare scopului;
- lipsa cunoștințelor legate de efectele muncii pe teren, mai ales în condiții deosebite ca munca pe un teren în pantă;
- utilizarea incorectă ca vehicul de remorcare.

9) Mașina este dotată cu o serie de microîntreprăzătoare și dispozitive de siguranță care nu trebuie să fie niciodată modificate sau îndepărtate; în caz contrar, se anulează garanția și responsabilitatea fabricantului. Înainte de a utiliza mașina, asigurați-vă întotdeauna că dispozitivele de siguranță funcționează.

B) OPERAȚII PRELIMINARE

1) În timpul utilizării mașinii purtați întotdeauna încălțăminte de protecție rezistentă, antialunecare și pantaloni lungi. Nu folosiți mașina cu picioarele goale sau cu sandale. Evitați să purtați lanțuri, brățări, haine largi, care flutură sau cu au lanțuri, cravate. Strângeți-vă părul, dacă este lung. Purtați întotdeauna căști de protecție.

2) Verificați minuțios zona de lucru și îndepărtați tot ce poate fi expulzat de mașină sau ce poate deteriora dispozitivul de tăiere sau motorul acesteia (pietre, ramuri de copac, fier, oase etc).

3) **ATENȚIE: PERICOL!** Benzina este deosebit de inflamabilă.

- Păstrați carburantul în recipiente adecvate;
- Umplerea rezervorului se va face în aer liber, cu ajutorul unei pâlnii; nu fumați în timp ce umpleți rezervorul cu carburant sau când manipulați carburantul;
- Umpleți rezervorul înainte de a porni motorul; nu adăugați carburant și nu deschideți capacul rezervorului când motorul este în funcțiune sau dacă este cald;
- Dacă curge puțină benzină din rezervor, nu porniți motorul ci îndepărtați mașina de locul unde s-a scurs combustibilul, pentru a evita riscul unui incendiu; așteptați evaporarea carburantului și rarefierea vaporilor de benzină;
- Asigurați-vă că ați introdus și strâns bine ca-

pacele rezervorului și ale recipientului unde a fost ținută benzina.

4) Înlocuiți amortizoarele de sunet defecte;

5) Înainte de utilizare, efectuați o verificare generală a mașinii acordând o atenție sporită următoarelor aspecte:

aspectului dispozitivului de tăiere și asigurați-vă că șuruburile și dispozitivul de tăiere nu sunt uzate sau deteriorate. Înlocuiți integral dispozitivele de tăiere și șuruburile deteriorate sau uzate pentru a menține starea de echilibru a mașinii. Orice reparație necesară trebuie efectuată la un centru specializat.

6) Verificați periodic starea bateriei. Înlocuiți-o dacă învelișul, capacul sau bornele acesteia sunt deteriorate.

7) Înainte de a utiliza mașina, montați întotdeauna protecțiile la ieșire (sacul colector sau protecția de evacuare laterală sau protecția de evacuare posterioară).

C) ÎN TIMPUL UTILIZĂRII

1) Nu porniți motorul în încăperi închise, pentru a evita acumularea gazelor nocive (monoxid de carbon). Procedurile de pornire trebuie executate în aer liber sau într-un loc bine aerisit. Amințiți-vă întotdeauna că gazele de eșapament sunt toxice.

2) Lucrați numai la lumina zilei sau cu un bun sistem de iluminare artificială și în condiții de vizibilitate bună. Nu le permiteți altor persoane, copiilor și animalelor să se apropie de zona de lucru.

3) Pe cât posibil, nu lucrați dacă iarba este udă. Evitați să folosiți mașina în condiții de ploaie sau furtună. Nu folosiți utilajul în condiții meteorologice nefavorabile, mai ales atunci când există posibilitatea de descărcări electrice.

4) Înainte de a porni motorul, decuplați dispozitivul de tăiere sau priza de putere, puneți schimbătorul în punctul mort.

5) Fiți deosebit de atenți când vă apropiați de obstacole care ar putea limita vizibilitatea.

6) Introduceți frâna de staționare când parcați mașina.

7) Este interzisă utilizarea mașinii în pante mai mari de 10° (17%), indiferent de sens.

8) Amintiți-vă că nicio pantă nu este lipsită de pericole. Întreținerea gazoanelor în pantă necesită o deosebită atenție. Pentru a evita răsturnarea sau pierderea controlului mașinii:

- Nu opriți și nu porniți mașina brusc nici la coborârea pantei cât nici la urcare;
- Cuplați încet tracțiunea și țineți mașina constant în viteză, mai ales la coborârea pantelor;
- Reduceți viteza pe terenurile în pantă sau în curbă;
- Fiți atenți la denivelări (hopuri sau șanțuri etc.) precum și la alte pericole ascunse;

– Nu tundeți iarba în sens transversal pe pantă. gazonul aflat pe un teren în pantă trebuie să fie parcurs în sens perpendicular (urcare sau coborâre) și niciodată oblic. Fiți foarte atenți – la schimbarea direcției – ca roțile din amonte să nu se lovească de obstacole (ramuri, pietre, etc) pentru că acestea pot cauza alunecarea laterală, răsturnarea mașinii sau pierderea controlului.

9) Reduceți viteza înainte de a schimba direcția, pe terenurile în pantă și acționați în permanență frâna de staționare înainte de a vă îndepărta de mașină, chiar dacă e oprită.

10) Acordați atenție sporită în apropierea râpelor, șanțurilor sau terasamentelor. Mașina se poate răsturna dacă o roată trece peste margine sau dacă aceasta cedează.

11) Fiți extrem de atenți la efectuarea manevrei de mers înapoi. Uitați-vă înapoi înainte și în timp ce folosiți marșarierul pentru a vă asigura că nu sunt obstacole.

12) Fiți atenți la tractarea sarcinilor sau la utilizarea utilajelor grele:

– Pentru barele de tractare, folosiți numai punctele de cuplare/prindere aprobate;

– Limitați sarcina astfel încât să o puteți controla cu ușurință;

– Nu virați brusc. Fiți atenți când vă deplasați în marșarier;

– Folosiți greutatea de echilibrare sau greutatea pe roți, conform instrucțiunilor din manual.

13) Decuplați dispozitivul de tăiere sau priza de putere atunci când parcurgeți zone neierboase, când vă deplasați înspre și în afara zonei unde trebuie tăiată și aduceți unitatea dispozitivului de tăiere în poziția cea mai înaltă.

14) Atunci când utilizați mașina aproape de drum, fiți atenți la trafic.

15) **ATENȚIE!** Mașina nu este omologată pentru a putea circula pe drumurile publice. Utilizarea sa (conform normelor de circulație rutieră) poate avea loc numai în zone limitate, pe care nu circulă mașini.

16) Nu folosiți niciodată mașina dacă protecțiile sunt deteriorate sau dacă lipsesc sacul de colectare, protecția de evacuare laterală sau protecția de evacuare posterioară.

17) Nu apropiați mâinile și picioarele de componentele rotative. Păstrați distanța față de orificiul de evacuare.

18) Nu lăsați niciodată mașina cu motorul pornit în iarba mare, pentru a evita riscul declanșării unui incendiu.

19) Când folosiți accesoriile, nu îndreptați niciodată gura de evacuare spre alte persoane.

20) Utilizați în mod exclusiv accesoriile aprobate de producătorul mașinii.

21) Nu utilizați mașina dacă accesoriile sau sculele nu sunt instalate în punctele prevăzute.

22) Fiți atenți când utilizați saci de colectare și

accesorii care pot deteriora stabilitatea mașinii, mai ales în pantă.

23) Nu modificați reglajele motorului și nu lăsați motorul să lucreze la o turație excesivă;

24) Nu atingeți componentele motorului care se încălzesc în timpul utilizării. Risc de arsuri.

25) Decuplați dispozitivul de tăiere sau priza de putere, aduceți în punct mort și cuplați frâna de staționare, opriți motorul și extrageți cheia (asigurându-vă că toate părțile în mișcare au fost complet oprite):

– De fiecare dată când lăsați mașina nesupravegheată sau când părăsiți volanul;

– Înainte de a elimina cauzele care au provocat blocarea sau de a desfunda transportorul de evacuare;

– Înainte de a controla, curăța sau interveni asupra mașinii;

– După ce ați lovit un obstacol. Verificați eventualele daune ale mașinii și reparați-o înainte de a o reutiliza.

26) Decuplați dispozitivul de tăiere sau priza de putere și opriți motorul și extrageți cheia (asigurându-vă că toate părțile în mișcare au fost complet oprite):

– Înainte de a umple rezervorul;

– De fiecare dată când scoateți sau montați sacul de colectare;

– De fiecare dată când se scoate sau remontează deflectorul pentru descărcare laterală;

– Înainte de a regla înălțimea de tăiere, dacă această funcție nu poate fi efectuată de la locul conducătorului.

27) Decuplați dispozitivul de tăiere sau priza de putere în timpul transportului, precum și de fiecare dată când nu le folosiți.

28) Reduceți alimentarea cu carburant înainte de a opri motorul. Întrerupeți alimentarea cu carburant la încheierea zilei de muncă, după indicațiile furnizate în manual.

29) Utilizați dispozitive de tăiere care nu conțin un singur dispozitiv de tăiere, deoarece un astfel de dispozitiv în rotație poate determina rotația celorlalte.

30) **ATENȚIE** – În cazul în care mașina se rupe sau se produc accidente în timpul lucrului, opriți imediat motorul și îndepărtați mașina pentru a preveni cauzarea altor daune; în cazul unui accident, în care este rănit operatorul sau terțe persoane, demarați imediat procedura de prim ajutor cea mai potrivită situației respective și apelați la un Centru de Sănătate pentru acordarea îngrijirilor necesare. Scoateți cu grijă eventualele resturi care ar putea provoca daune sau leziuni persoanelor sau animalelor în cazul în care acestea vor rămâne nesupravegheate.

31) **ATENȚIE** – Nivelul de zgomot și de vibrații indicat în aceste instrucțiuni reprezintă valorile maxime de utilizare a mașinii. Utilizarea unui dispozitiv de tăiere neechilibrat, viteza exce-

sivă de mișcare sau neefectuarea întreținerii influențează semnificativ producerea de emisii sonore și de vibrații. Prin urmare, trebuie să adoptați măsuri de prevenire pentru eliminarea posibilelor daune datorate unui zgomot ridicat și solicitărilor produse de vibrații; efectuați întreținerea mașinii, purtați căști de protecție și luați pauze în timpul sesiunii de lucru.

D) ÎNȚEȚINERE ȘI ÎNMAGAZINARE

1) ATENȚIE! - Scoateți cheia din contact și citiți instrucțiunile, înainte de a începe intervențiile de curățare sau întreținere în general. Purtați echipamentul de protecție (inclusiv mănușile) pentru a evita apariția unor situații de risc.

2) ATENȚIE! – Nu folosiți mașina dacă are piese uzate sau deteriorate. Piesele deteriorate sau uzate trebuie să fie înlocuite și nu reparate. Folosiți doar piese de schimb originale: utilizarea pieselor de schimb neoriginale și/sau incorect montate compromise siguranța mașinii, poate cauza accidente sau daune persoanelor și înlătură orice responsabilitate și obligație din partea Constructorului.

3) Toate intervențiile de întreținere și reglare, care nu sunt descrise în acest manual, se vor face numai de agentul/vânzătorul de la care ați achiziționat mașina sau de un Centru specializat, care dispun de cunoștințele și instrumentele necesare în scopul executării corecte a operațiilor păstrând intactă siguranța originală a mașinii. Operațiile executate în centrele neautorizate sau neadecvate sau de persoane necalificate anulează orice formă de garanție, și declină orice sarcină sau responsabilitate din partea Fabricantului.

4) După fiecare întrebuințare, scoateți cheia din contact și verificați eventualele daune.

5) Verificați strângerea piulițelor și șuruburilor, pentru a fi siguri că mașina este permanent în condiții sigure de funcționare. Întreținerea regulată a mașinii este o condiție esențială pentru a garanta siguranța și performanța ridicată.

6) Asigurați-vă că șuruburile dispozitivului de tăiere sunt strânse corect.

7) Purtați mănuși de lucru pentru a umbla cu dispozitivele de tăiere, pentru le demonta sau remonta.

8) Aveți grijă să echilibrați dispozitivele de tăiere când le ascuțiți. Toate operațiile referitoare la dispozitivele de tăiere (demontare, ascuțire, echilibrare, montare și/sau înlocuire) sunt activități care necesită competențe adecvate și implică folosirea unor unelte speciale. Din motive de securitate este necesar ca acestea să se efectueze la un centru specializat.

9) Verificați cu regularitate funcționarea frânelor. Este important să efectuați întreținerea frânelor și, dacă este nevoie, să le reparați.

10) Verificați cu regularitate protecția de evacuare laterală sau protecția de evacuare posterioară, precum și sacul de colectare și grila de aspirație. Înlocuiți-le dacă sunt deteriorate.

11) Înlocuiți etichetele adezive care conțin instrucțiuni și mesaje de avertizare, dacă acestea sunt deteriorate.

12) Când depozitați mașina sau dacă vă îndepărtați de aceasta, coborâți ansamblul dispozitivelor de tăiere.

13) Depozitați mașina într-un loc inaccesibil copiilor.

14) Nu depozitați mașina cu rezervorul plin, mai ales într-o încăpere unde vaporii de benzină ar putea intra în contact cu scânteii, flăcări sau puternice surse de căldură.

15) Lăsați motorul să se răcească înainte de a depozita mașina (indiferent de loc).

16) Pentru a reduce riscul declanșării unui incendiu, păstrați motorul, atenuatorul de zgomot, locașul bateriei și zona de depozitare a carburantului în stare perfectă de curățenie, eliminând iarba, frunzele sau grăsierea excesivă. Goliți sacul de colectare și nu lăsați recipientele cu iarba tăiată în interiorul camerei de depozitare.

17) Pentru a reduce riscul de incendii, asigurați-vă în mod regulat că nu se produc pierderi de ulei și/sau carburant.

18) Dacă doriți să goliți rezervorul, efectuați această operație în aer liber, cu motorul rece.

19) Nu lăsați niciodată cheile în contact, la îndemâna copiilor sau persoanelor neautorizate. Scoateți întotdeauna cheia din contact înainte de a trece la întreținerea mașinii.

E) TRANSPORT

1) ATENȚIE! - Dacă transportați mașina pe un camion sau o remorcă, folosiți rampe de acces rezistente, cu lățimea și lungimea adecvate. Încărcarea mașinii pe mijlocul de transport se va face cu motorul oprit, fără șofer și doar prin împingere, folosind un număr adecvat de persoane. În timpul transportului, închideți robinetul de benzină (dacă este prevăzut), coborâți ansamblul dispozitivului de tăiere sau accesoriul, cuplați frâna de staționare și ancorați mașina pe mijlocul de transport cu funii sau lanțuri.

F) OCROTIREA MEDIULUI ÎNCONJURĂTOR

1) Ocrotirea mediului înconjurător reprezintă un aspect important și prioritar atunci când utilizăm mașina, spre beneficiul unei coabitări civilizate și a mediului în care trăim. Evitați să deranjați persoanele din vecinătate.

2) Respectați cu strictețe normele în vigoare la nivel local pentru eliminarea ambalajelor, uleiurilor, benzinei, filtrelor, părților deteriorate sau a oricărui alt element ce ar putea afecta mediul

înconjurător; aceste deșeuri nu vor fi aruncate în lada de gunoi, ci vor fi separate și duse la centrele de colectare autorizate, care se vor ocupa de reciclarea materialelor în cauză.

3) Urmați cu strictețe normele locale în vigoare pentru eliminarea deșeurilor rezultate în urma tăierii.

4) Când mașina nu mai este utilizabilă, nu o lăsați în mediul înconjurător, ci contactați un centru de colectare, conform normativelor în vigoare la nivel local.

2. FAMILIARIZAREA CU MAȘINA

2.1 DESCRIEREA MAȘINII ȘI DOMENIUL DE UTILIZARE

Această mașină este un echipament de grădinarit, mai exact o mașină de tuns iarba cu șofer la volan.

Mașina este prevăzută cu un motor care acționează dispozitivul de tăiere, protejat de carter, dar și cu un grup de transmisie care determină mișcarea mașinii.

Utilizatorul poate să conducă mașina și să acționeze comenzile principale aflându-se în permanență la volan.

Dispozitivele montate pe mașină determină oprirea motorului și a dispozitivului de tăiere în doar câteva secunde, în cazul în care acțiunile operatorului nu corespund condițiilor de siguranță prevăzute.

Utilizare prevăzută

Această mașină a fost proiectată și fabricată pentru a tăia iarba.

Anumite accesorii speciale, prevăzute de Constructor ca echipament original sau care pot fi achiziționate separat, permit desfășurarea acestei operații în funcție de mai multe modalități de operare, descrise în acest manual sau în instrucțiunile care însoțesc accesorii separate. Totodată, posibilitatea de aplicare a accesoriilor suplimentare (dacă sunt prevăzute de Constructor) poate extinde utilizarea prevăzută și altor funcții, conform limitelor și condițiilor indicate în instrucțiunile care însoțesc aceste echipamente.

Tipologia utilizatorilor

Această mașină este destinată folosirii de către consumatori, adică de operatori neprofesioniști. Această mașină este concepută pentru amatori.

Utilizare necorespunzătoare

Orice altă utilizare poate fi periculoasă și poate provoca daune persoanelor și/sau bunurilor. Sunt considerate utilizări necorespunzătoare

(fără a se limita însă la următoarele exemple):

- transportarea altor persoane, copii sau animale cu mașina sau cu o remorcă;
- utilizarea mașinii pe terenuri instabile, alunecoase, acoperite cu gheață, pietriș sau accidentate, prin noroi și băltoace care împiedică evaluarea suprafeței terenului;
- acționarea dispozitivului de tăiere pe suprafețe fără iarbă.
- utilizarea mașinii pentru colectarea frunzelor sau deșeurilor.

Utilizarea necorespunzătoare a mașinii atrage cu sine anularea garanției și declinarea oricărei responsabilități din partea Fabricantului, utilizatorul trebuind să suporte consecințele pentru daunele sau vătămarea personală ori a terților.

2.2 ETICHETA DE IDENTIFICARE ȘI COMPONENTELE MAȘINII (vezi figurile de la pag. ii)

1. Nivel de putere acustică
2. Marcă de conformitate CE
3. Anul de fabricație
4. Putere și viteză de funcționare a motorului
5. Modelul mașinii
6. Numărul de serie
7. Greutatea mașinii cu rezervorul gol în kg
8. Numele și adresa Fabricantului
9. Tip transmisie (dacă este indicat)
10. Cod articol

Puteți găsi un model de declarație de conformitate în penultima pagină a manualului.



/---/---/---/---/---/---/---/

Scrieți aici numărul de serie al mașinii (6).

Imediat după achiziționarea mașinii, transcrieți numerele de identificare (3 - 5 - 6) în spațiile corespunzătoare, de pe ultima pagină a manualului.

Mașina este alcătuită din mai multe componente principale având următoarele funcții:

11. **Ansamblu de dispozitive de tăiere:** este carcasa care acoperă dispozitivele de tăiere rotative.
12. **Dispozitive de tăiere:** sunt elementele care realizează efectiv tăierea ierbii; aripile de la capete facilitează dirijarea ierbii tăiate spre canalul de evacuare
13. **Canal de evacuare:** este elementul care face legătura între masa de tăiere și sacul de colectare.

14. **Sac de colectare:** în afară de strângerea ierbii tăiate, reprezintă un element de siguranță împiedicând ca eventualele obiecte adunate de dispozitivele de tăiere să fie proiectate la distanță de mașină.
15. **Deflector pentru evacuare laterală (dacă este prevăzut):** împiedică proiectarea la distanță a obiectelor prinse de dispozitivele de tăiere.
16. **Motor:** produce mișcarea dispozitivelor de tăiere și a tracțiunii roților; caracteristicile sale și normele de utilizare sunt descrise într-un manual specific.
17. **Baterie:** furnizează energia necesară pornirii motorului; caracteristicile sale sunt descrise într-un manual separat.
18. **Locul de conducere:** Este locul de unde utilizatorul comandă mașina; este dotat cu un senzor care sesizează prezența operatorului, acest lucru fiind util pentru cuplarea dispozitivelor de siguranță.
19. **Etichete cu indicații și de siguranță:** menționează principalele dispoziții pentru desfășurarea activității în condiții de siguranță.

2.3 MĂSURI DE SIGURANȚĂ

Mașina trebuie utilizată cu prudență. Pentru a vă aminti acest lucru, pe mașină au fost lipite anumite etichete indicatoare, care vă atrag atenția asupra precauțiilor de luat în momentul utilizării. Aceste etichete fac parte integrantă din mașină. Dacă una din etichete se dezlipiște sau devine indescifrabilă, apălați vânzătorul pentru a o înlocui. Semnificația lor este descrisă în continuare.

31. **Atenție:** Citiți instrucțiunile înainte de utilizarea mașinii.
32. **Atenție:** Scoateți cheia din contact și citiți instrucțiunile înainte de a începe operațiile de întreținere sau reparație.
33. **Pericol! Proiectare de obiecte:** Îndepărtați persoanele din zona de lucru.
34. **Pericol! Posibilă răsturnarea mașinii:** Nu folosiți mașina pe pante cu înclinare mai mare de 10°.
35. **Pericol! Mutilare:** Țineți la distanță copiii când motorul este în funcțiune.
36. **Risc de tăiere:** Dispozitive de tăiere în mișcare Nu introduceți mâinile sau picioarele în locul dispozitivelor de tăiere.

OBSERVAȚIE *Imaginile aferente textului de la capitolul 3 până la sfârșit încep de la pag. iii a acestui manual.*

3. DEZAMBALARE ȘI MONTAJ

Din motive de înmagazinare și transport, câteva componente ale mașinii sunt furnizate separat din fabrică, dar trebuie să fie montate imediat după îndepărtarea ambalajului, conform instrucțiunilor de mai jos.

IMPORTANT *Mașina este furnizată fără ulei de motor și fără benzină. Înainte de a porni motorul, umpleți rezervoarele cu ulei de motor și carburant, după instrucțiunile din manualul motorului.*

ATENȚIE! *Despachetarea și finalizarea operațiunilor de montare se va efectua pe o suprafață plată și solidă, având suficient spațiu pentru manipularea mașinii și a ambalajelor, și utilizând unelte adecvate.*

3.1 DEZAMBALARE

În momentul despachetării, fiți atenți să nu pierdeți componentele separate și piesele din dotarea mașinii în general; nu deteriorați masa de tăiere când luați mașina de pe paletul de sprijin al bazei.

Ambalajul standard conține:

- mașina;
- carterul de bord;
- tubul coloanei de direcție;
- volanul;
- scaunul;
- prelungitorul manetei de cuplare a dispozitivului de tăiere;
- componentele sacului de colectare;
- partea inferioară a plăcii din spate;
- componentele pentru accesoriul pentru mulci (dacă este prevăzut);
- deflectorul pentru evacuare laterală (dacă este prevăzut);
- echipamentul din dotare pentru completarea montajului diverselor componente ale mașinii (în punți separate, pentru fiecare utilizare);
 - un încărcător de baterie (dacă este prevăzut)
 - 2 chei de pornire
 - un fuzibil de schimb de 10 A, de păstrat pentru eventualele intervenții.
 - Manualul de instrucțiuni și documentele mașinii.

OBSERVAȚIE *Pentru a evita deteriorarea ansamblului dispozitivelor de tăiere, ridicați-l la înălțimea maximă și acordați o mare atenție operațiilor când îl ridicați de pe paletul de sprijin al bazei.*

Transmisia hidrostatică

- – Pentru a facilita coborârea de pe palet sau deplasarea mașinii, aduceți maneta de deblocare a transmisiei posterioare în poz. «B» (vezi 4.23).

Eliminarea ambalajelor se va efectua conform normelor locale în vigoare.

3.2 MONTAREA PLĂCII DIN SPATE (Fig. 3.1)

- Folosiți echipamentul marcat cu “A”. Aplicați plăcuțele (1) pe cele două console de suport (2) și (3), conform indicațiilor din figură. Fixați cele două console (2) și (3) pe suportii cadrului cu ajutorul șuruburilor (4), fiind atenți să respectați poziția dreapta și stânga. Montați partea inferioară (5) a plăcii din spate și fixați-o de consolele inferioare cu șuruburi (6), dar fără a le strânge complet.

Transmisia hidrostatică

- – Asigurați-vă că maneta de eliberare (7) este introdusă corect în canelura plăcii din spate și că glicează fără dificultăți.

Strângeți complet șuruburile (6).

3.3 MONTAREA BORDULUI ȘI A VOLANULUI (Fig. 3.2)

- Folosiți echipamentul marcat cu “B”. Puneți mașina în plan și aliniați-i roțile din față. Montați tubul (3) pe coloană (2), având grijă ca știftul (1) să fie introdus corect în locașul tubului. Introduceți prelungitorul coloanei (3a) în orificiul tubului (3). Montați carterul de bord (5) cu atenție, astfel încât să introduceți corect, rând pe rând, toate agățatoarele în locașurile corespunzătoare. Montați volanul (6) pe tub (3) astfel încât spițele să fie îndreptate către scaun. Montați volanul fixându-l cu ajutorul șuruburilor (7a/b/c) din dotare în ordinea indicată. Aplicația carterul volanului (8) introducând rând pe rând cele șapte agățătoare în respectivele locașuri.

3.4 MONTAREA SCAUNULUI (Fig. 3.3)

- Utilizați echipamentul marcat cu „C”. Așezați scaunul (1) pe baza de sprijin (2) și fixați-l cu șuruburile (3a/b/c).

3.5 MONTAREA MANETEI DE CUPLARE A DISPOZITIVULUI DE TĂIERE (Fig. 3.4)

- Utilizați echipamentul marcat cu „C”. Înșurubați bușonul (1) pe prelungitor (2), apoi înșurubați prelungitorul (2) la capătul manetei (3).

3.6 CONECTAREA BATERIEI (Fig. 3.5)

Bateria (1) este situată sub scaun, fiind accesibilă după îndepărtarea carterului (2).

Conectați conectorul bateriei (3) la conectorul mașinii (4) și aranjați cablul (5) astfel încât să rămână fixat în locașul corespunzător (7).

Cu ajutorul conectorului (6), efectuați încărcarea bateriei urmând instrucțiunile din manual (vezi 6.2.3), apoi reasezați carterul (2).

3.7 MONTAREA SACULUI DE COLECTARE (Fig. 3.6)

- Folosiți echipamentul marcat cu “D”. Montați sacul de colectare conform ordinii din figuri.

3.8 MONTAREA ACCESORIULUI PENTRU MULCI (dacă este prevăzut) (Fig. 3.7)

- Folosiți echipamentul marcat cu “E”. Montați mânerul (1) pe capacul deflector (2) cu ajutorul știftului (3), împingându-l până la capăt cu ajutorul unui ciocan.

Introduceți o extremitate a arcului (4) în deschizătura capacului deflector (2) și fixați-o cu ajutorul știftului (5) introdus în locașul respectiv (6) al capacului deflector.

Introduceți cealaltă extremitate a arcului (4) în partea mai largă a agățătorii (7). Cu ajutorul unei șurubelnițe, prindeți partea mai strâmtă a agățătorii (7) la orificiul mânerului (1).

4. COMENZI ȘI INSTRUMENTE DE CONTROL

4.1 VOLANUL DE CONDUCERE (Fig. 4.1 nr.1)

Comandă virajul roților anterioare.

4.2 MANETA FRÂNEI DE STAȚIONARE (Fig. 4.1 nr. 2)

Frâna de staționare împiedică deplasarea mașinii pe durata staționării. Maneta de cuplare a frânei are două poziții:

«A» = Frână decuplată
«B» = Frână cuplată

- Pentru a cupla frâna de staționare, apăsați pedala la refuz (a se vedea 4.11 sau 4.21) și aduceți maneta în poziția «B»; când ridicăți piciorul de pe pedală, veți observa că aceasta rămâne blocată (coborâtă).
- Pentru a decupla frâna de staționare, apăsați din nou pedala (a se vedea 4.11 sau 4.21); maneta revine în poziția «A».

4.3 COMANDA DE CUPLARE ȘI FRÂNĂ DISPOZITIVELOR DE TĂIERE (Fig. 4.1 nr. 3)

Această manetă are două poziții, ambele indicate de o plăcuță:

 Poziția «A» = Dispozitive de tăiere decuplate

 Poziția «B» = Dispozitive de tăiere cuplate

IMPORTANT *Maneta trebuie să fie cuplată ușor, evitând mișcărilor bruște.*

- Dacă dispozitivele de tăiere se cuplează fără a se fi respectat măsurile de siguranță prevăzute, motorul se oprește sau nu poate fi pornit (vezi 5.2).
- La decuplarea dispozitivelor de tăiere (Poz. «A») acționează automat o frână care oprește rotația ei în cinci secunde.

4.4 MANETA DE REGLARE A ÎNĂLȚIMII DE TĂIERE (fig. 4.1 nr. 4)

Această manetă are diverse poziții și permite reglarea înălțimii de tăiere.

- Pentru a trece de la o poziție la alta, este necesar să împingeți lateral maneta și să o poziționați într-una din cele cinci creștături de oprire.

4.5 COMUTATOR CU CHEIE (Fig. 4.1 nr. 5)

Această comandă, cu cheie, are trei poziții:

 «OPRIRE» toate funcțiile sunt dezactivate;

 «MARȘ» toate funcțiile sunt activate;

 «PORNIRE» comandă pornirea motorușului de acționare.

- Dacă lăsați cheia din poziția «PORNIRE» aceasta revine automat în poziția «MERS».

4.6 MANETA DE ACCELERARE (Fig. 4.1 nr. 6)

Reglează numărul de turații ale motorului. Pozițiile indicate pe plăcuță corespund următoarelor funcții:

 «STARTER» (dacă este prevăzut) pornirea la rece

 «LENT» număr redus de turații

 «RAPID» număr maxim de turații

- La pozițiile «STARTER» (se prevădă) poziția «STARTER» (dacă este prevăzută) implică îmbogățirea amestecului carburant și deci trebuie să fie utilizată rar, în cazul pornirii motorului la rece, și numai pe perioada strict necesară.
- În timpul deplasării, alegeți o poziție intermediară, între «LENT» și «RAPID».
- La tunderea ierbii, aduceți maneta în poziția «RAPID».

4.7 PEDALĂ PENTRU ACTIVARE TĂIERE ÎN MARȘARIER (Fig. 4.1 nr. 7)

Ținând pedala apăsată, se poate efectua mișcarea înapoi cu dispozitivele de tăiere cuplate, fără a determina oprirea motorului.

Transmisia mecanică

4.11 PEDALĂ DE AMBREIAJ / FRÂNĂ (fig. 4.2 nr. 11)

Această pedală are o funcție dublă: în prima parte a cursei acționează ca ambreiaj, cuplând sau decuplând tracțiunea roților, în timp ce în a doua parte, se comportă ca frână, acționând asupra roților din spate.

IMPORTANT *Trebuie să acordați o mare atenție duratei de apăsare a pedalei când se comportă ca ambreiaj, pentru a evita încălzirea excesivă și ca urmare deteriorarea curelei de transmisie.*

OBSERVAȚIE *În timpul avansării, nu este indicat să țineți piciorul pe pedală.*

4.12 MANETA DE COMANDĂ A CUTIEI DE VITEZE (Fig. 4.2 nr. 12)

Schimbătorul de viteză are șase poziții, din care: patru sunt vitezele de avansare, o poziție este pentru punctul mort «N» iar o poziție pentru marșarier «R».

- Pentru a schimba viteza, apăsați la jumăta-tea cursei pedala (4.11) și poziționați schim-bătorul conform schemei de pe etichetă.

⚠ ATENȚIE! *Cuplarea vitezeului înainte se face numai de pe loc.*

⚠ ATENȚIE! *Cuplarea marșarierului se face numai de pe loc.*

Transmisia hidrostatică

4.21 PEDALA DE FRÂNĂ (Fig. 4.3 nr. 21)

Această pedală comandă frânarea roților posterioare.

4.22 PEDALA DE TRACȚIUNE (Fig. 4.3 nr. 22)

Această comandă cuplează tracțiunea roților și reglează viteza mașinii atât la înaintare cât și în marșarier.

- Pentru a introduce o viteză de înaintare, împingeți cu piciorul în direcția «F»; mă-rind forța de apăsare pe pedală, se mă-rește și viteza mașinii.
- Marșarierul se cuplează apăsând și împin-gând pedala cu tocul, în direcția «R».
- Dacă luați piciorul de pe pedală, aceas-ta revine automat în poziția «N» (în punc-tul mort).

⚠ ATENȚIE! *Cuplarea marșarierului se face numai de pe loc.*

OBSERVAȚIE *Dacă pedala de tracțiune se acționează atât la înaintare cât și în marșarier cu frâna de staționare cuplată (4.2), motorul se oprește.*

4.23 MANETA DE DEBLOCARE A TRANSMISIEI HIDROSTATICE (fig. 4.3 nr. 23)

Această manetă are două poziții, indicate pe plăcuță:

- «A» = Transmisie cuplată: pentru toate condițiile de utilizare, în mers și în timpul tăierii;
- «B» = Transmisie deblocată: pentru a reduce în mod semnificativ efortul necesar deplasării manuale a mașinii, cu mo-torul oprit.

IMPORTANT *Pentru a evita deteriorarea grupului de transmisie, operația de față se*

execută numai cu motorul oprit, cu maneta (4.22) în poziția «N».

5. NORME DE UTILIZARE

5.1 INSTRUCȚIUNI DE SIGURANȚĂ

⚠ ATENȚIE! *Dacă intenționați să folosiți mașina mai mult pe terenuri aflate în pantă (niciodată nu trebuie să depășească 10°), citiți cu atenție instrucțiunile de folosire în condiții de securitate (vezi 5.5).*

IMPORTANT *Toate indicațiile cu privire la po-zițiile comenzilor sunt detaliate în capitolul 4.*

5.2 CRITERII DE INTERVENȚIE A DISPOZITIVELOR DE PROTECȚIE

Dispozitivele de protecție acționează în două direcții:

- împiedică pornirea motorului dacă nu sunt respectate condițiile de siguranță;
- operatorul este așezat.

- a)** Pentru a porni motorul este necesar ca:
 - transmisia să fie în punctul mort;
 - dispozitivele de tăiere să fie decuplate;
 - operatorul să fie așezat pe scaun sau frâna de staționare să fie cuplată.
- b)** Motorul se oprește dacă:
 - operatorul părăsește locul de conducere;
 - sacul de colectare se ridică cu dispozitivele de tăiere cuplate;
 - dispozitivul de tăiere se cuplează fără sacul de colectare montat pe mașină;
 - se cuplează frâna de staționare fără a fi decuplat mai întâi dispozitivul de tăiere;
 - este acționată pedala de tracțiune (vezi 4.22) cu frâna de staționare trasă.

5.3 OPERAȚII PREMERGĂTOARE ÎNCEPĂRII SESIUNII DE LUCRU

Înainte de utilizarea mașinii, este necesar să efectuați o suită de controale și operații pregăti-toare, pentru a vă asigura că munca se va des-fășura în mod profitabil și în deplină siguranță.

5.3.1 Reglarea scaunului (Fig. 5.1)

Pentru a mișca scaunul, slăbiți cele patru șuru-buri de fixare (1) și trageți scaunul pe șinele de alunecare ale bazei.

Odată obținută poziția satisfăcătoare, strângeți bine cele patru șuruburi (1).

5.3.2 Presiunea pneurilor (Fig. 5.2)

Una din condițiile esențiale pentru a asigura planaritatea perfectă a ansamblului dispozitivelor de tăiere este ca pneurile să fie umflate în mod corect; acest lucru va garanta uniformitatea gazonului, după tuns.

Deșurubați căpăcelele de protecție, introduceți pe ventile priza unui aparat de aer comprimat dotat cu manometru și reglați presiunea valorilor indicate.

5.3.3 Umplerea rezervoarelor de ulei și benzină

OBSERVAȚIE *Tipurile de benzină și de ulei de folosit sunt specificate în manualul de instrucțiuni al motorului.*

Pentru a avea acces la tija de nivel (în rezervorul de ulei) trebuie să rabatați scaunul și să scoateți carterul de dedesubt.

Cu motorul oprit, verificați nivelul de ulei din acesta: respectați cu strictețe indicațiile din manualul motorului: nivelul trebuie să fie cuprins între reperele MIN și MAX ale tijei de nivel. (Fig. 5.3).

Umpleți rezervorul de carburant folosind o pâlnie; nu umpleți rezervorul până la refuz. Fig. 5.4)

⚠ PERICOL! **Umplerea rezervoarelor se va face numai cu motorul oprit, în aer liber sau într-un loc bine aerisit. Amintiți-vă că vaporii de benzină sunt inflamabili! NU APROPIAȚI NICIUN TIP DE FLACĂRĂ DE GURA REZERVORULUI PENTRU A VERIFICA DACĂ ESTE PLIN; NU FUMAȚI ÎN TIMPUL UMPLERII REZERVOARELOR!**

IMPORTANT *Evitați pe cât posibil ca benzina să atingă componentele din plastic, deoarece le poate deteriora; în caz de scurgeri accidentale, clătiți imediat cu apă. Garanția nu acoperă daunele pieselor din plastic ale caroseriei sau motorului, cauzate de acțiunea benzinei.*

5.3.4 Configurarea mașinii și montarea protecțiilor de la ieșire (sac de colectare sau deflector de descărcare laterală)

OBSERVAȚIE *Această mașină permite tunderea gazonului în diverse moduri, potrivit accesoriilor montate. Accesoriile indicate aici pot face parte din livrarea originală sau pot fi achiziționate ulterior. Înainte de începerea activității, mașina*

trebuie pregătită conform tipului de tuns pe care intenționați să îl efectuați.

EXECUTAȚI OPERAȚIILE CU MOTORUL OPRIT.

⚠ ATENȚIE! **Nu folosiți niciodată mașina dacă protecțiile nu sunt montate!**

• Setarea mașinii pentru tăierea și colectarea ierbii în sacul de colectare (Fig. 5.5)

Prindeți sacul de colectare (1) introducând cele două puncte de prindere (2) în orificiile celor două suporturi.

• Modalitatea de tăiere și mărunțire a ierbii („mulching”) (Fig. 5.7)

Asigurați-vă că interiorul ansamblului dispozitivelor de tăiere este suficient de curat și fără bucăți de iarbă și pământ întărit, care ar putea îngreuna introducerea capacului deflector pentru „mulching”. Aduceți ansamblul dispozitivelor de tăiere la înălțimea maximă și introduceți accesoriul „mulching” (1) în deschizătura pentru evacuare, împingându-l până în capăt în interiorul canalului de evacuare, până la oprire. Prindeți cei doi tiranți elastici (2) în cele două orificii de pe laturile canalului de evacuare (3). Atașați apoi sacul de colectare conform instrucțiunilor de mai sus.

• Modalitatea de tăiere cu evacuare laterală a ierbii (Fig. 5.8)

Ridicați maneta de siguranță (1) și protecția laterală contra proiectării pietrelor (2). Prindeți deflectorul pentru descărcare laterală (3) și coborâți protecția (2), asigurându-vă că rămâne agățată bine de proeminențele (3a) deflectorului.

Montarea corectă a deflectorului de descărcare laterală se recunoaște după alinierea celor două săgeți (4).

Atașați apoi sacul de colectare conform instrucțiunilor de mai sus.

5.3.5 Verificarea siguranței și eficienței mașinii

1. Asigurați-vă că dispozitivele de protecție funcționează conform instrucțiunilor (vezi 5.2).
2. Verificați funcționarea frânei.
3. Nu începeți munca dacă dispozitivele de tăiere vibrează sau nu sunt bine ascuțite. Rețineți întotdeauna că:
 - Un dispozitiv de tăiere prost ascuțit smulge iarba, ceea ce duce la îngălbenirea gazonului.
 - Un dispozitiv de tăiere destrâns produce vibrații anormale și poate fi periculos.

⚠ ATENȚIE! *Nu folosiți mașina dacă nu sunteți siguri de eficiența sau gradul de siguranță oferit; apelați fără întârziere un agent/vânzător pentru verificarea sau repararea mașinii.*

5.4 UTILIZAREA MAȘINII

5.4.1 Pornire

Pentru a porni motorul (Fig. 5.9):

- deschideți robinetul de benzină (1) (dacă este instalat) accesibil din locașul roții din spate, de pe stânga;
- aduceți transmisia în punct mort («N») (vezi 4.12 sau 4.22);
- decuplați dispozitivele de tăiere (vezi 4.3);
- cuplați frâna de staționare, pe terenurile în pantă;
- în cazul pornirii motorului la rece, acționați starter-ul (vezi 4.6);
- dacă motorul este cald sau dacă nu a fost pornit, este suficient să duceți maneta de accelerare într-o poziție intermediară între «LENT» și «RAPID»;
- introduceți cheia în contact, roțiți-o în poziția «MERS» pentru a alimenta circuitul electric, apoi în poziția «PORNIRE» pentru a demara motorul;
- lăsați cheia după pornirea motorului.

După câteva secunde de funcționare, mutați maneta de accelerare pe poziția «RAPID» apoi pe «LENT»

IMPORTANT *Starterul (dacă este prevăzut) trebuie să fie decuplat cât mai repede posibil, deoarece funcționarea sa cu motorul cald poate arde bujia sau afecta funcționarea motorului.*

OBSERVAȚIE *În caz de dificultăți la pornire, nu insistați forțând motorușul, deoarece se poate descărca bateria și înfunda motorul. Aduceți din nou cheia pe «OPRIRE», așteptați câteva secunde și repetați operația. Dacă anomalia persistă, citiți cap. 7 din manualul de față precum și instrucțiunile din manualul motorului.*

IMPORTANT *Țineți cont că dispozitivele de protecție împiedică pornirea motorului dacă nu sunt îndeplinite toate condițiile de siguranță (vezi 5.2). În aceste cazuri, după restabilirea condițiilor necesare pornirii, roțiți cheia în poziția de «OPRIRE» înainte de a porni din nou motorul.*

5.4.2 Avansarea și deplasarea mașinii

În timpul deplasării:

- decuplați dispozitivele de tăiere;

- ridicați ansamblul dispozitivelor de tăiere până în punctul maxim (poziția «7»);
- aduceți maneta de accelerare într-o poziție cuprinsă între «LENT» și «RAPID».

Transmisia mecanică

- Apăsați bine pedala (vezi 4.11) și duceți schimbătorul de viteze în viteza întâi (vezi 4.12).
- Țineți apăsată pedala și decuplați frâna de staționare; lăsați treptat pedala, care va trece de la «frână» la «ambreiaj», acționând roțile posterioare (vezi 4.11)
- **⚠ ATENȚIE!** *Lăsarea pedalei se va face progresiv, pentru a evita accelerarea bruscă și ca urmare cabrarea mașinii și pierderea controlului.*
- Atingeți treptat viteza dorită acționând acceleratorul și schimbătorul de viteze; pentru a schimba vitezele, apăsați pe ambreiaj (apăsând pedala până la jumătatea cursei) (vezi 4.11).
- **IMPORTANT** *Cuplarea vitezeului înainte se face numai de pe loc.*

Transmisia hidrostatică

- Decuplați frâna de staționare și lăsați pedala de frână (vezi 4.21).
- Apăsați pedala de tracțiune (vezi 4.22) și împingeți-o spre «F» până când atingeți viteza dorită; măriți treptat viteza apăsând pe pedala și acționând asupra pedalei de accelerație.
- **⚠ ATENȚIE!** *Cuplarea tracțiunii se va face numai după modalitățile descrise anterior (vezi 4.22) pentru a evita ca modificarea bruscă să provoace cabrarea mașinii și pierderea controlului asupra ei, mai ales pe terenurile în pantă.*

5.4.3 Frânarea mașinii

Transmisia mecanică

- Pentru a frâna mașina, apăsați pedala la refuz (vezi 4.11), reducând mai întâi accelerația (pentru a nu solicita excesiv sistemul de frânare).

Transmisia hidrostatică

- Reduceți viteza mașinii reducând numărul de turații ale motorului și apăsați pedala de frână (vezi 4.21) pentru a reduce încă puțin viteza, până când mașina se oprește.
- Diminuarea consistentă a vitezei se obține și dacă se ia piciorul de pe pedala de tracțiune.

5.4.4 Deplasarea în marșarier

IMPORTANT *Cuplarea marșarierului se face numai de pe loc.*

IMPORTANT *Pentru a putea merge înapoi cu dispozitivele de tăiere cuplate, trebuie să apăsați și să țineți apăsat pedala de pornire (vezi 4.7) pentru a nu cauza oprirea motorului.*

Transmisia mecanică

- Apăsați pedala până când mașina se oprește și inserați marșarierul deplasând lateral maneta, în poziția «R» (vezi 4.12). Lăsați treptat pedala pentru a cupla ambreiajul și a începe deplasarea cu spatele.

Transmisia hidrostatică

- După oprirea mașinii, începeți deplasarea în marșarier, apăsați pedala de tracțiune în direcția «R» (vezi 4.22).

5.4.5 Tunderea ierbii

Pentru a începe operațiile:

- aduceți acceleratorul în poziția «RAPID»;
- ridicăți ansamblul dispozitivelor de tăiere până în punctul maxim;
- lăsați motorul să se încălzească câteva minute înainte de a cupla dispozitivele de tăiere;
- decuplați dispozitivele de tăiere (vezi 4.3) numai pe un covor de iarbă joasă, evitând să le cuplați pe terenuri cu pietriș sau cu iarbă foarte înaltă;

IMPORTANT *Dacă dispozitivele de tăiere sunt cuplate pe o iarbă prea înaltă, motorul ar putea suferi o scădere bruscă a turațiilor și, în anumite cazuri, s-ar putea opri sau ambreiajul s-ar putea defecta.*

- începeți conducerea mașinii pe gazon în mod gradual, cu mare atenție, după instrucțiunile precedente;
- reglați viteza de deplasare și înălțimea de tăiere (vezi 4.4) în funcție de starea gazonului

(înălțimea, densitatea și umiditatea ierbii).

Transmisia mecanică

- – iarbă deasă și mare gazon umed
- Viteza 1
- – iarbă mică gazon uscat
- Viteza 2 și 3

OBSERVAȚIE *Viteza a 5-a este prevăzută numai ca viteză de deplasare în plan orizontal.*

Transmisia hidrostatică

- Adecvarea vitezei la condițiile gazonului se obține gradat, acționând în mod oportun pedala de reglare a vitezei.

ATENȚIE! *Pe terenurile în pantă este necesar să reduceți viteza de înaintare, pentru a garanta eficacitatea condițiilor de siguranță (vezi 1A-C7-8-9).*

Totuși, este bine să micșorați viteza de fiecare dată când sesizați reducerea turațiilor motorului, deoarece rezultatul operației nu va fi niciodată bun dacă viteza de avansare este excesivă, comparativ cu cantitatea de iarbă.

Decuplați dispozitivele de tăiere și ridicăți acest ansamblu în poziția cea mai înaltă, ori de câte ori este necesar (de ex., în fața unui obstacol).

5.4.6 Golirea sacului de colectare (Fig. 5.10)

OBSERVAȚIE *Golirea sacului de colectare se efectuează numai cu dispozitivele de tăiere decuplate; în caz contrar, motorul se oprește.*

Când observați că iarba tăiată rămâne pe gazon, înseamnă că sacul de colectare este plin. Dacă veți continua să folosiți mașina cu sacul de colectare plin, canalul de evacuare se poate înfunda.

Pentru a goli sacul de colectare:

- decuplați dispozitivele de tăiere (vezi 4.3);
- reduceți turația motorului;
- aduceți în punctul mort (N) (vezi 4.12 Transmisie mecanică sau 4.22 Transmisie hidrostatică) și opriți avansul;
- cuplați frâna de staționare pe terenurile în pantă;
- prindeți mânerul posterior (1) și răsturnați sacul de colectare pentru a-l goli.

5.4.7 Golirea canalului de evacuare

larba foarte mare sau umedă ca și viteza de avansare excesivă pot cauza înfundarea canalului de evacuare. În acest caz se recomandă să:

- opriți avansarea mașinii, decuplați dispozitivele de tăiere și opriți motorul;
- scoateți sacul de colectare;
- eliminați iarba acumulată, începând dinspre gura de evacuare a canalului.

⚠ ATENȚIE! *Operația de mai sus se va face numai cu motorul oprit.*

5.4.8 Încheierea lucrărilor

După ce ați terminat lucrările, decuplați dispozitivele de tăiat, reduceți turația motorului și parcurgeți drumul de întoarcere cu ansamblul dispozitivelor de tăiere ridicat la maxim.

5.4.9 Terminarea sesiunii de lucru

Opriti mașina, aduceți maneta de accelerare în poziția «LENT», opriți motorul rotind cheia în poziția «OPRIRE».

Cu motorul oprit, închideți robinetul (1) rezervorului de benzină (dacă este prevăzut). Fig. 5.11)

⚠ ATENȚIE! *Pentru a evita refularea flăcării, aduceți acceleratorul în poziția «LENT» timp de 20 secunde, înainte de a opri motorul.*

IMPORTANT *Pentru a menține bateria încărcată, nu lăsați niciodată cheia în poziția de «MERS» dacă motorul nu este în funcțiune.*

5.4.10 Curățarea mașinii

După fiecare utilizare, curățați mașina pe exterior, goliți sacul de colectare și scuturați-l pentru a elimina toate reziduurile de iarbă.

Curățați componentele din plastic ale caroseriei cu un burete îmbibat în apă și detergent, fiind atenți să nu umeziți motorul, componentele electrice și placa electronică de sub scaun.

IMPORTANT *Nu folosiți niciodată un jet de aer comprimat sau un detergent puternic pentru a curăța caroseria sau motorul.*

⚠ ATENȚIE! *Este necesar ca pe partea superioară a ansamblului dispozitivelor de tăiere să nu se acumuleze resturi și reziduuri*

de iarbă uscată, pentru a menține un nivel optim de eficiență și siguranță a mașinii.

După fiecare utilizare, efectuați o curățare atentă a ansamblului dispozitivelor de tăiere pentru a îndepărta orice reziduu de iarbă sau resturi.

⚠ ATENȚIE! *În timpul curățării ansamblului dispozitivelor de tăiere, purtați ochelari de protecție și îndepărtați persoanele sau animalele din zona înconjurătoare.*

- a) Spălarea părții interioare a ansamblului dispozitivelor de tăiere și a canalului de evacuare trebuie să fie efectuată pe o suprafață plană:
- pregătiți mașina conform modalității de utilizare aplicabile la ultima folosire (vezi 5.3.4);
 - conectați un furtun de apă pe racordul special (1) și dați drumul la apă (Fig. 5.12);
 - așezați-vă la locul de comandă
 - coborâți complet ansamblul dispozitivelor de tăiere;
 - porniți motorul și mențineți transmisia în punctul mort;
 - cuplați dispozitivele de tăiere și lăsați-le să funcționeze în gol câteva minute.

Scoateți sacul de colectare, deflectorul pentru descărcare laterală sau accesoriul de “mulching” (dacă sunt montate), clătiți-le și depozitați-le astfel încât să se usuce repede.

- b) Pentru curățarea părții superioare a ansamblului dispozitivelor de tăiere:
- coborâți complet ansamblul dispozitivelor de tăiere (poziția «1»);
 - curățați cu un jet de aer comprimat prin deschizăturile protecțiilor dreapta și stânga. Fig. 5.13)

5.4.11 Depozitare pe timp îndelungat

Dacă intenționați să nu folosiți mașina mai mult timp (peste o lună) decuplați cablurile bateriei și urmați instrucțiunile specificate în manualul motorului.

Fig. 5.14) Închideți robinetul carburantului (1). Cu ajutorul unui patent, îndepărtați garnitura (2), deconectați tubul carburantului (3) și goliți rezervorul strângând tot carburantul într-un recipient corespunzător.

Deschideți robinetul (1) și porniți motorul lăsându-l în mișcare până când se oprește singur din cauza terminării carburantului rămas în canale și în carburator.

Legați din nou tubul (3) având grijă să repoziționați corect colierul (2).

Mașina trebuie să fie păstrată în încăperi fără umezeală, ferite de intemperii; dacă este posibil,

acoperită cu o husă (vezi 8.3).

IMPORTANT *Bateria va fi păstrată într-un loc răcoros, fără umezeală. Încărcați bateria atât înainte de a depozita mașina pentru mai mult timp (peste o lună), cât și înainte de folosirea mașinii după acest interval (vezi 6.2.3).*

La reluarea muncii, verificați dacă sunt scurgeri de benzină de pe conducte și tuburi, în jurul robinetului sau al carburatorului.

5.5 UTILIZAREA PE TERENURILE ÎN PANTĂ (Fig. 5.15)

Respectați limitele indicate (max 10° - 17%).

⚠ ATENȚIE! *Pe terenurile în pantă este necesar să demarați mașina cu extremă atenție, pentru a evita cabrarea acesteia. Micșorați viteza mașinii înainte de a vă deplasa pe un teren înclinat, fiind atenți mai ales la coborârea pantelor.*

⚠ PERICOL! *Nu introduceți niciodată schimbătorul în marșarier pentru a reduce viteza la coborâre: acest lucru ar putea determina pierderea controlului asupra vehicului, mai ales pe terenuri alunecoase.*

Transmisia mecanică

⚠ PERICOL! *Nu coborâți niciodată o pantă cu schimbătorul în punctul mort sau ambreiajul decuplat! Alegeți întotdeauna o viteză mică înainte de a opri mașina pentru a vă îndepărta de aceasta.*

Transmisia hidrostatică

• Parcurgeți pantele la coborâre fără a acționa pedala de tracțiune (vezi 4.22) în scopul de a beneficia de efectul de frânare al transmisiei hidrostatice, când aceasta nu este cuplată.

5.6 SFATURI UTILE PENTRU OBTINEREA UNUI GAZON FRUMOS

1. Pentru a avea un gazon frumos, verde și moale, este necesar să tundeți iarba la intervale regulate și fără a o traumatiza. Gazonul poate fi alcătuit din mai multe tipuri de iară. Tăind iarba des, ierburile care au multe rădăcini și care formează deci o manta ierboasă solidă cresc; altminteri, dacă tundeți iarba rar, se dezvoltă mai mult buruienile sau alte plante (trifoiul, margaretele, etc).
2. De preferat este să se tundă iarba dacă gazonul este uscat.

3. Dispozitivele de tăiere trebuie să fie în stare bună și bine ascuțite pentru ca tunsul să fie neted și drept (altminteri, vârful se poate îngălbeni).
4. Motorul trebuie să fie utilizat la turația maximă, atât pentru a garanta o operație netă cât și pentru a împinge iarba spre canalul de evacuare.
5. Frecvența cu care tăiați iarba trebuie să fie raportată la creșterea ierbii; evitați intervalele prea lungi.
6. Vara este oportun să țineți iarba mai înaltă, pentru ca terenul să nu e usuce excesiv.
7. Înălțimea ideală a unui gazon bine îngrijit este de 4-5 cm; la o trecere a mașinii nu ar trebui să tundeți mai mult de 1/3 din înălțimea totală. Dacă iarba este prea înaltă, se recomandă tăierea ei în două etape: prima etapă, cu dispozitivele de tăiere ridicate la înălțimea maximă și, eventual, pe fâșii înguste de teren; a doua etapă, la înălțimea dorită. Fig. 5.16)
8. Aspectul gazonului va fi mai plăcut dacă tundeți iarba în ambele direcții, în mod alternativ, la aceeași înălțime. Fig. 5.17)
9. În cazul în care canalul de evacuare se înfundă cu iară, reduceți viteza de avansare, deoarece probabil aceasta este prea mare față de condițiile de lucru; dacă problema persistă, o altă cauză poate fi ascuțirea proastă a dispozitivelor de tăiere sau deformarea marginii arpioarelor.
10. Fiți foarte atenți când tundeți iarba din jurul tușișurilor sau marginilor trotuarelor joase care pot modifica paralelismul și deteriora marginea ansamblului dispozitivelor de tăiere, precum și dispozitivele de tăiere.

6. ÎNTREȚINERE

6.1 INSTRUCȚIUNI DE SIGURANȚĂ

⚠ ATENȚIE! *Trebuie să contactați imediat vânzătorul de la care ați achiziționat mașina sau un centru specializat dacă observați probleme de funcționare a:*

- frânei,
- cuplării și opririi dispozitivelor de tăiere,
- cuplării tracțiunii de înaintare sau de marșarier.

6.2 ÎNTREȚINERE CURENTĂ

Tabelul de mai jos are scopul de a vă ajuta să păstrați eficiența și siguranța mașinii dvs. Aici sunt indicate principalele intervenții de întreținere și intervalele de execuție pentru fiecare din ele. Căsuțele din dreptul acestora, vă permit să notați data sau numărul de ore de funcționare, la care intervenția a fost efectuată.

Intervenție		Ore	Executat la (data, ore funcț.)						
1.	MAȘINĂ								
1.1	Verificarea fixării și ascuțirii dispozitivelor de tăiere ³⁾	25							
1.2	Înlocuirea dispozitivelor de tăiere ³⁾	100							
1.3	Verificarea curelei de transmisie ³⁾	25							
1.4	Înlocuirea curelei de transmisie ^{2) 3)}	–							
1.5	Verificarea curelei de transmisie și a dispozitivelor de tăiere ³⁾	25							
1.6	Înlocuirea curelei de transmisie și a dispozitivelor de tăiere ^{2) 3)}	–							
1.7	Control și reglare frână ³⁾	25							
1.8	Control și reglare tracțiune ³⁾	25							
1.9	Verificarea cuplării și a frânei dispozitivului de tăiere ³⁾	25							
1.10	Control fixare componente	25							
1.11	Lubrifiere generală ⁴⁾	25							
2.	MOTOR ¹⁾								
2.1	Înlocuire ulei de motor	...							
2.2	Control și curățare filtru aer	...							
2.3	Înlocuire filtru aer	...							
2.4	Control filtru benzină	...							
2.5	Înlocuire filtru benzină	...							
2.6	Control și curățare contacte bujie	...							
2.7	Înlocuirea bujiei	...							

1) Citiți manualul motorului pentru a vedea lista completă și modalitatea de execuție a tuturor intervențiilor.

2) Contactați vânzătorul la primele semne care indică o defecțiune.

3) Operația respectivă se va efectua de către vânzătorul de la care ați achiziționat mașina sau la un centru specializat.

4) Lubrifierea generală ar trebui să fie efectuată înainte de fiecare depozitare pe timp îndelungat a mașinii.

6.2.1 Motor (Fig. 6.1)

Urmați toate instrucțiunile precizate în manualul motorului. Evacuarea uleiului de motor se face cu ajutorul unei seringi (2) (accesorii la cerere) corespunzătoare după ce ați desfăcut dopul de umplere (1).

Montați un tub (3) pe seringă (2) cu un diametru potrivit și lung de cel puțin 400 mm; introduceți complet tubul (3) în orificiu, apoi aspirați tot uleiul de motor, ținând cont că golirea completă a rezervorului necesită repetarea operațiilor de mai multe ori.

6.2.2 Axul posterior

Este un ansamblu sigilat care nu necesită nicio intervenție de întreținere, fiind furnizat cu o cantitate de lubrifiant „pe viață” (acesta nu trebuie să fie nici înlocuit nici completat).

6.2.3 Bateria (Fig. 6.2)

Este extrem de important să efectuați o întreținere atentă a bateriei pentru garantarea unei bune performanțe.

Bateria trebuie să fie reîncărcată periodic cu încărcătorul din dotare (dacă este prevăzut).

Bateria mașinii dvs. trebuie să fie încărcată obligatoriu în mod complet:

- înainte de a utiliza mașina prima dată după cumpărare;
- la fiecare 20 de porniri ale motorului;
- înainte de depozitarea mașinii pe o perioadă de timp îndelungată;
- înainte de a utiliza mașina, după o perioadă lungă de nefolosire.

Citiți și respectați strict procedura de încărcare descrisă în manualul bateriei.

Dacă nu se respectă procedura sau nu se încarcă bateria, componentele bateriei se pot deteriora în mod ireparabil.

Bateriile descărcate **trebuie** să fie încărcate cât mai repede posibil.

IMPORTANT *Încărcarea se va face cu un aparat cu tensiune constantă. Alte sisteme de încărcare pot deteriora bateria în mod ireparabil.*

Mașina este dotată cu un conector (1) de încărcare, de legat la conectorul corespunzător de pe aparatul de încărcat bateria furnizat împreună cu mașina (dacă este prevăzut) sau disponibil la cerere (vezi 8.2).

IMPORTANT *Acest conector trebuie să fie utilizat numai pentru legarea bateriei la aparatul de încărcat pentru întreținere prevăzut de Fabricant. Pentru folosirea sa:*

- urmați indicațiile din manualul de instrucțiuni;
- urmați indicațiile din manualul de instrucțiuni al bateriei.

6.3 INTERVENȚII ASUPRA MAȘINII

6.3.1 Alinierea ansamblului dispozitivelor de tăiere (Fig. 6.3)

Buna reglare a ansamblului dispozitivelor de tăiere este un factor esențial pentru a obține un gazon tuns în mod uniform.

În caz de tăiere neregulată, controlați presiunea aerului în pneuri.

Dacă acest aspect, nu este suficient pentru a obține o tăiere uniformă, contactați agentul/vanzătorul de la care ați achiziționat mașina, pentru reglarea alinierii ansamblului dispozitivelor de tăiere.

6.3.2 Înlocuirea roților (Fig. 6.4)

Cu mașina așezată pe suprafață plană, puneți mai multe distanțiere sub elementul portant al șasiului, aproape de roata de înlocuit.

Roțile sunt fixate cu un inel elastic (1) care poate fi îndepărtat cu o șurubelniță.

OBSERVAȚIE *În cazul înlocuirii uneia sau ambelor roți posterioare, asigurați-vă că eventuale diferențe ale diametrului extern nu depășesc 8-0 mm; în caz contrar, pentru a evita tăieri neregulate, este necesară reglarea alinierii mesei de tăiere.*

IMPORTANT *Înainte de a monta o roată, ungeți bine axul cu grăsime. Poziționați corect inelul elastic (1) și rondela de sprijin (2).*

6.3.3 Repararea sau înlocuirea pneurilor

Fiecare înlocuire sau reparație a unui pneu – în urma unei pene – trebuie să fie executate la un atelier specializat, conform procedurii adecvate.

6.3.4 Înlocuirea unui fuzibil (Fig. 6.5)

Instalația electrică și placa electronică sunt protejate de un fuzibil, a cărui intervenție provoacă oprirea motorului. În acest caz, este nevoie să îndepărtați carterul (1) pentru a avea acces la rezistența (2) din vecinătatea bateriei; Amperajul unui fuzibil este indicat pe fuzibil.

IMPORTANT *Un fuzibil ars trebuie să fie înlocuit imediat cu unul similar ca tipologie și amperaj; a*

nu se folosi niciodată un fuzibil cu amperaj diferit.
Dacă nu reușiți să eliminați cauzele intervenției, apelați un Centru de Asistență autorizat.

6.3.5 Demontarea, înlocuirea și remontarea dispozitivelor de tăiere

⚠ ATENȚIE! *Purtați întotdeauna mănuși de protecție pentru a manipula dispozitivele de tăiere.*

⚠ ATENȚIE! *Înlocuiți întotdeauna dispozitivele de tăiere deteriorate sau îndoite, și nu încercați să le reparați! UTILIZAȚI ÎNTOTDEAUNA DISPOZITIVE DE TĂIERE ORIGINALE.*

Pe această mașină se vor folosi dispozitive de tăiere pe care este indicat codul din tabelul de la pagina ii.

Datorită faptului că produsul este în continuă evoluție, dispozitivele de tăiere de mai sus vor putea fi înlocuite, în timp, cu altele având caracteristici de interschimbare și siguranță similare.

7. GHID DE DEPISTARE A ANOMALIILOR

INCONVENIENT	CAUZĂ POSIBILĂ	REMEDIU
1. Cu cheia pe «PORNIRE», motorașul de acționare nu funcționează	Blocarea plăcii electronice din cauza: – bateriei descărcate – fuzibil ars – sarcinii (electrice) incerte a motorului sau șasiului – întreruperii conexiunilor microîntrerupătoarelor, la masă – sarcinii (electrice) incerte a motorașului – lipsei semnalului de aprobare pentru pornire	Puneți cheia în poziția «OPRIRE» și depistați cauzele defecțiunii: – reîncărcați bateria (vezi 6.2.3) – înlocuiți rezistența (10 A) (vezi 6.3.4) – verificați conexiunile cablurilor negre la masă – verificați legăturile – verificați legăturile la masă – verificați respectarea condițiilor care permit pornirea (vezi 5.2.a).
2. Cu cheia pe «PORNIRE», motorașul se învârtă dar motorul nu pornește	– lipsei alimentării cu benzină – unui defect de aprindere	– verificați nivelul din rezervor (vezi 5.3.3) – verificați filtrul de benzină – verificați fixarea căpăcelului bujiei – verificați curățarea și distanța corectă dintre electrozi
3. Motorul se oprește	Blocarea plăcii electronice din cauza: – întreruperii conexiunilor microîntrerupătoarelor, la masă – bateriei descărcate – bateriei legate incorect – sarcinii (electrice) incerte a motorului	Puneți cheia în poziția «OPRIRE» și depistați cauzele defecțiunii: – verificați legăturile – reîncărcați bateria (vezi 6.2.3) – verificați legăturile (vezi 3.5) – verificați greutatea motorului
4. Pornirea este dificilă sau motorul nu funcționează corect	– problemelor de carburare	– curățați sau înlocuiți filtrul de aer – curățați cada carburatorului – goliți rezervorul și introduceți benzină curată – controlați și eventual înlocuiți filtrul de benzină
5. Randamentul motorului în timpul tunderii ierbi se reduce	– vitezei de avansare ridicate în raport cu înălțimea de tăiere	– reduceți viteza de avans și/sau măriți înălțimea de tăiere (vezi 4.4)

INCONVENIENT	CAUZĂ POSIBILĂ	REMEDIU
6. Dacă se cuplează dispozitivele de tăiere, motorul se oprește.	<ul style="list-style-type: none"> - mișcarea efectuată cu maneta de comandă pentru cuplarea dispozitivelor de tăiere e prea rapidă. - lipsei semnalului de aprobare pentru pornire 	<ul style="list-style-type: none"> - efectuați mișcarea de cuplare mai lent - verificați respectarea condițiilor esențiale pentru pornire (vezi 5.2 b)
7. Iarba nu se taie uniform, iar colectarea nu este eficientă	<ul style="list-style-type: none"> - paralelism incorect al ansamblului dispozitivelor de tăiere - decuplați dispozitivele de tăiere - vitezei de avansare ridicate față de înălțimea de tăiere a ierbii - înfundării canalului de evacuare - ansamblul dispozitivelor de tăiere este înfundat cu iarbă 	<ul style="list-style-type: none"> - verificați presiunea pneurilor (vezi 5.3.2) - realinează ansamblul dispozitivelor de tăiere față de teren (vezi 6.3.1) - apelați agentul/vânzătorul de la care ați achiziționat mașina - reduceți viteza de avans și/sau măriți înălțimea ansamblului dispozitivelor de tăiere (vezi 5.4.5) - așteptați ca iarba să se usuce - extrageți sacul de colectare și goliți canalul (vezi 5.4.7) - curățați ansamblul dispozitivelor de tăiere (vezi 5.4.10)
8. Au apărut vibrații anormale în timpul funcționării	<ul style="list-style-type: none"> - dispozitive de tăiere debalansate - dispozitive de tăiere slăbite - elemente de fixare slăbite 	<ul style="list-style-type: none"> - apelați agentul/vânzătorul de la care ați achiziționat mașina - apelați agentul/vânzătorul de la care ați achiziționat mașina - verificați și strângeți șuruburile de fixare ale motorului și șasiului
9. Dispozitivele de tăiere nu se cuplează sau nu se opresc imediat în momentul decuplării	<ul style="list-style-type: none"> - problemelor la sistemul de cuplare 	<ul style="list-style-type: none"> - apelați agentul/vânzătorul de la care ați achiziționat mașina
10. Frânează slab sau în mod ineficace	<ul style="list-style-type: none"> - sistemul de frânare nu este reglat corect 	<ul style="list-style-type: none"> - apelați agentul/vânzătorul de la care ați achiziționat mașina
11. Avansare neregulată, tracțiune insuficientă la urcare sau mașina tinde să cabreze	<ul style="list-style-type: none"> - probleme la curea sau la dispozitivul de cuplare 	<ul style="list-style-type: none"> - apelați agentul/vânzătorul de la care ați achiziționat mașina
12. Cu motorul în funcțiune, dacă se apasă pedala de tracțiune, mașina nu se deplasează (***) transmisie hidrostatică)	<ul style="list-style-type: none"> - manetei de deblocare (în poziția B) 	<ul style="list-style-type: none"> - aduceți-o în poz. «A» (vezi 4.23)

Dacă nu reușiți să rezolvați inconvenientele, chiar după executarea operațiilor de mai sus, apelați agentul sau vânzătorul de la care ați achiziționat mașina..

⚠ ATENȚIE! *Nu încercați să faceți nicio reparație importantă fără a avea cunoștințele tehnice și aparaturile /utilajele necesare. Orice intervenție, dacă este executată prost, atrage după sine anularea garanției și încetarea responsabilității Fabricantului.*



Информацию о двигателе и батарее можно найти в соответствующих руководствах по эксплуатации.

ОГЛАВЛЕНИЕ

1. ПРАВИЛА ТЕХНИКИ БЕЗОПАСНОСТИ	1
2. ОЗНАКОМЛЕНИЕ С МАШИНОЙ	5
3. РАСПАКОВКА И МОНТАЖ	7
4. СРЕДСТВА И ПРИБОРЫ УПРАВЛЕНИЯ	9
5. ПРАВИЛА ЭКСПЛУАТАЦИИ	10
5.1 Рекомендации для обеспечения безопасности	10
5.2 Критерии срабатывания защитных устройств	10
5.3 Подготовительные операции перед началом работы	11
5.4 Использование машины	12
5.5 Использование на наклонных участках	15
5.6 Несколько советов по поддержанию газона в хорошем состоянии	16
6. ТЕХНИЧЕСКОЕ ОБСЛУЖИВАНИЕ	16
6.1 Рекомендации для обеспечения безопасности	16
6.2 Плановое техническое обслуживание	16
6.3 Операции по техническому уходу за машиной	18
7. РУКОВОДСТВО ПО ВЫЯВЛЕНИЮ НЕПОЛАДОК	18

КАК СЛЕДУЕТ ЧИТАТЬ ЭТО РУКОВОДСТВО

В тексте этого руководства отдельные параграфы, содержащие особенно важную информацию о технике безопасности или принципах работы устройства, выделены следующим образом:

ПРИМЕЧАНИЕ или ВАЖНО

Содержит уточнения или другую ранее упомянутую информацию во избежание поломки машины или нанесения ущерба.

⚠ ВНИМАНИЕ! В случае несоблюдения имеется опасность получения телесных повреждений оператором или третьими лицами.

⚠ ОПАСНОСТЬ! В случае несоблюдения имеется опасность получения тяжелых

телесных повреждений с летальным исходом оператором или третьими лицами.

В руководстве описаны различные модели машины, главные отличия между которыми заключаются в следующем:

- тип трансмиссии: с механической коробкой передач или с гидростатической непрерывной регулировкой скорости. Модели с гидростатической трансмиссией можно определить по надписи «HYDRO» на идентификационном ярлыке (см. 2.2);
- некоторые компоненты и дополнительное оборудование не всегда доступны в определенных регионах сбыта;
- особая оснастка.

Символ  указывает на конкретные эксплуатационные характеристики, за ним следует указание модели.

ПРИМЕЧАНИЕ Обозначения “передний”, “задний”, “справа” и “слева” указываются относительно сидящего оператора. (Рис. 1.1)

ВАЖНО Указания по эксплуатации и обслуживанию двигателя и батареи, которые не изложены в настоящем руководстве, можно найти в специальных руководствах по эксплуатации, которые являются неотъемлемой частью поставляемой документации.

1. ПРАВИЛА БЕЗОПАСНОСТИ обязательные к соблюдению

А) ОБУЧЕНИЕ

- 1) **ВНИМАНИЕ!** Перед использованием машины внимательно прочитайте указания. Ознакомьтесь с органами управления и надлежащим использованием машины. Научитесь быстро останавливать двигатель. Несоблюдение мер предосторожности и рекомендаций может привести к пожарам и/или нанесению серьезного ущерба. Храните все описания мер предосторожности и указаний для использования в будущем.
- 2) Ни в коем случае не разрешайте пользоваться машиной детям или лицам, недостаточно хорошо знакомым с правилами обращения с ней. Местное законодательство может устанавливать минимальный возраст пользователя.
- 3) Ни в коем случае не используйте машину,

если вблизи находятся люди, особенно дети, или животные.

4) Никогда не используйте машину, если пользователь устал, плохо себя чувствует или находится под воздействием лекарств, наркотиков, алкоголя или веществ, снижающих скорость рефлексов и внимание.

5) Помните, что оператор или пользователь несет ответственность за несчастные случаи или ущерб, нанесенный другим лицам или их имуществу. Пользователь несет ответственность за оценку потенциальных рисков на участке, на котором он работает, кроме того, он должен принять все меры предосторожности, чтобы обеспечить свою безопасность и безопасность окружающих, в особенности на склонах, неровных, скользких или неустойчивых поверхностях.

6) Если вы намерены передать или одолжить машину другим лицам, удостоверьтесь, что они ознакомились с указаниями по эксплуатации, изложенными в настоящем руководстве.

7) Не возите на машине детей или других пассажиров, потому что они могут упасть и получить серьезные травмы, а также повлиять на безопасность управления машиной.

8) Лицо, управляющее машиной, должно строго соблюдать предписания по управлению и в особенности:

- Не отвлекаться и должным образом сконцентрироваться на работе;
- Принимать во внимание, что при потере контроля над машиной, скользящей по наклонной поверхности, использование тормоза будет бесполезным. Ниже перечислены основные причины потери контроля:
 - Недостаточное сцепление между колесами и поверхностью;
 - Слишком высокая скорость;
 - Недостаточное торможение;
 - Машина не соответствует цели использования;
 - Незнание, как различные поверхности, особенно наклонные, влияют на поведение машины;
 - Неправильная эксплуатация в качестве тягача.

9) Машина оснащена рядом микровыключателей и предохранительных устройств, которые ни в коем случае нельзя вскрывать или снимать, в противном случае гарантия станет недействительной, а изготовитель не будет нести никакой ответственности за последствия. Перед использованием машины всегда проверяйте, что все предохранительные устройства исправны.

В) ПОДГОТОВИТЕЛЬНЫЕ ОПЕРАЦИИ

1) Во время работы на машине всегда надевайте прочную рабочую обувь на нескользящей подошве и длинные брюки. Не запускайте машину босиком или в открытых сандалиях. Не рекомендуется надевать цепочки, браслеты и широкую одежду, шарф и галстуки. Соберите длинные волосы. Всегда надевайте защитные наушники.

2) Внимательно осмотрите рабочий участок и уберите все, что может быть отброшено машиной, либо повредить режущий узел и двигатель (камни, ветки, проволоку, кости и т.д.).

3) **ВНИМАНИЕ: ОПАСНОСТЬ!** Бензин легко воспламеняется.

- Храните топливо в специальных канистрах;
- Заливайте топливо через воронку только на открытом воздухе и не курите при этой операции, и никогда не курите при обращении с топливом;
- Заливайте топливо перед запуском двигателя; не добавляйте бензин и не снимайте пробку бака, когда двигатель работает или пока он горячий;
- Если бензин разлился, не запускайте двигатель, уберите машину с места утечки и принимайте меры по предупреждению возгорания до тех пор, пока топливо не испарится и его пары не рассеются;
- Всегда устанавливайте на место и хорошо закручивайте пробки бака и канистры с бензином.

4) Замените неисправные глушители.

5) Перед работой проведите общий осмотр машины, в частности: проверьте внешний вид режущего приспособления и удостоверьтесь, что винты и режущий узел не изношены и не повреждены. Замените поврежденные или изношенные режущие приспособления и винты всем блоком для сохранения балансировки. Если требуется ремонт, он должен быть выполнен только в специализированном сервисном центре.

6) Периодически проверяйте состояние батареи. Замените ее в случае повреждения ее оболочки, крышки или выводов.

7) До начала работы следует всегда устанавливать защиту на выходе (контейнер для сбора травы, защиту бокового выброса или защиту заднего выброса).

С) ПРИ ЭКСПЛУАТАЦИИ

1) Не включайте двигатель в закрытом пространстве, где может скопиться опасный угарный газ. Запуск должен производиться

на улице или в хорошо проветриваемом месте. Не забывайте о том, что выхлопные газы двигателя токсичны.

2) Работайте только при дневном свете или при хорошем искусственном освещении, в условиях хорошей видимости. На рабочем участке не должно быть взрослых людей, детей и животных.

3) Если возможно, избегайте работы на мокрой траве. Избегайте работы под дождем или если близится гроза. Не используйте машину в плохую погоду, особенно если возможны молнии.

4) Перед запуском двигателя отключите режущее приспособление или отбор мощности, установите трансмиссионный привод в нейтральное положение.

5) Будьте особенно внимательны, приближаясь к препятствиям, которые могут ограничить видимость.

6) Включайте стояночный тормоз, когда паркуете машину.

7) Машина не должна использоваться на газонах с уклоном более 10° (17%), независимо от направления движения.

8) Помните, что нет «безопасных» склонов. При перемещении по наклонным газонам необходимо быть особенно внимательными. Во избежание опрокидывания или потери контроля над машиной:

- При подъеме или спуске не останавливайтесь и не начинайте движение резко;

- Плавно включайте привод и всегда держите трансмиссию включенной, особенно при спуске;

- На наклонных поверхностях и на крутых поворотах скорость необходимо снизить;
- Обращайте внимание на подъемы, канавы и скрытые опасности;

- Никогда не косите поперек склона. По наклонным газонам необходимо перемещаться вверх/вниз и ни в коем случае не поперек склона, соблюдая особую осторожность при изменении направления, чтобы расположенные выше колеса не столкнулись с препятствиями (камни, ветки, корни и т.д.), что может привести к боковому скольжению, опрокидыванию или потере контроля над машиной.

9) Снижайте скорость перед любым изменением направления движения на наклонных участках, а также всегда включайте стояночный тормоз перед тем, как оставить машину без присмотра.

10) Соблюдайте осторожность, работая рядом с обрывами, канавами и берегами водоемов. Машина может опрокинуться, если одно из колес переедет через их край или если край обвалится.

11) Будьте предельно осторожны при движе-

нии и работе задним ходом. При движении задним ходом смотрите назад до и во время движения, чтобы убедиться в отсутствии препятствий.

12) При буксировке грузов или при использовании тяжелого оборудования будьте внимательны:

- Для крепления буксирных тяг используйте только предназначенные для этого места;

- Перевозите только такое количество груза, которым можно легко управлять;

- Не поворачивайте руль резко. Будьте внимательны при маневрах задним ходом;

- Установите противовесы или грузики на колеса, если в руководстве по эксплуатации рекомендуется их использование.

13) Отключите режущее приспособление или отбор мощности, если требуется пересечь зоны без растительности, транспортировать газонокосилку к месту работы и обратно или перенести режущий узел в более высокое место.

14) Когда вы работаете на машине рядом с дорогой, учитывайте потенциальное присутствие других транспортных средств.

15) **ВНИМАНИЕ!** Машина не предназначена для использования на дорогах общего пользования. Ее использование (согласно правилам дорожного движения) разрешено только на частной территории, отделенной от дорожного движения.

16) Никогда не используйте машину, если ее защитные приспособления повреждены, или не установлены контейнер для сбора травы, защита бокового выброса или защита заднего выброса.

17) Не приближайте руки и ноги к вращающимся частям и не помещайте их под ними. Всегда держитесь на расстоянии от отверстия для выброса.

18) Не ставьте машину с включенным двигателем на участке с высокой травой, чтобы не создавать риск возникновения пожара.

19) При использовании дополнительного оборудования никогда не направляйте канал выброса на людей.

20) Используйте только дополнительное оборудование, утвержденное изготовителем машины.

21) Не используйте машину, если дополнительное оборудование/инструмент не установлены в предусмотренных местах.

22) Будьте осторожны, когда используется контейнер для сбора травы или дополнительное оборудование, которые могут нарушить устойчивость машины, в частности, под уклоном.

23) Не изменяйте регулировок двигателя и не выводите двигатель на слишком высокий

режим оборотов.

24) Не прикасайтесь к частям двигателя, которые нагреваются во время работы. Риск ожогов.

25) Отключите режущее приспособление или отбор мощности, установите трансмиссию в нейтральное положение и включите стояночный тормоз, выключите двигатель и извлеките ключ (удостоверьтесь, что все подвижные узлы полностью остановились):

- Каждый раз, когда машина остается без присмотра или прежде чем покинуть водительское место;
- Перед устранением причин блокировки или устранением засорения выбросного канала;
- До того, как приступить к проверке, чистке или обслуживанию машины;
- После удара о посторонний предмет. Проверьте, не была ли повреждена машина и проведите необходимый ремонт до того, как снова ей пользоваться.

26) Отключите режущее приспособление или отбор мощности, выключите двигатель (удостоверьтесь, что все подвижные узлы полностью остановились):

- Перед заправкой топливом;
- Когда вы снимаете или устанавливаете контейнер для сбора травы;
- Каждый раз, когда вы снимаете или устанавливаете боковой желоб для выброса.
- Перед регулировкой высоты скашиваемой травы, если эту операцию нельзя выполнить с водительского места.

27) Отключайте режущее приспособление или отбор мощности во время транспортировки и всегда, когда они не используются.

28) Снижьте обороты перед остановкой двигателя. Прекройте подачу топлива по окончании работы, следуя инструкциям в руководстве.

29) Будьте осторожными при работе с режущими узлами, включающими более одного режущего приспособления, поскольку вращение одного режущего приспособления может вызвать вращение других.

30) ВНИМАНИЕ – В случае поломки или аварии во время работы незамедлительно выключите двигатель и уберите машину, чтобы она не нанесла еще больший ущерб; если произошел несчастный случай и оператор или третьи лица получили травмы, незамедлительно примите меры по помощи пострадавшим, наиболее подходящие в конкретной ситуации, и обратитесь в медицинское учреждение для необходимого лечения. Тщательно удалите материал, который может нанести ущерб или травмы людям и животным, которые могут его не заметить.

31) ВНИМАНИЕ – Значения уровня шума и

вибрации, указанные в настоящем руководстве, являются максимальными рабочими значениями машины. Использование несбалансированного режущего приспособления, слишком высокая скорость, отсутствие технического обслуживания существенно влияют на уровень шума и вибрацию. Следовательно, необходимо принять профилактические меры для устранения возможного ущерба, вызванного высоким уровнем шума и вибрационными нагрузками; выполнять обслуживание машины, надевать противозащитные наушники, делать перерывы во время работы.

D) ТЕХОБСЛУЖИВАНИЕ И ХРАНЕНИЕ

1) ВНИМАНИЕ! – Извлекайте ключ и читайте соответствующие инструкции перед выполнением каких-либо операций по чистке или техобслуживанию. Во всех ситуациях, где присутствует риск для рук, надевайте подходящую одежду и защитные перчатки.

2) ВНИМАНИЕ! – Никогда не используйте машину с износившимися или поврежденными частями. Поврежденные и износившиеся детали всегда необходимо заменять, они не подлежат ремонту. Используйте только оригинальные запчасти: использование неоригинальных и/или неправильно установленных запасных частей может снизить уровень безопасности машины, вызвать несчастные случаи или травмы, а также снимает с изготовителя ответственность за эти обстоятельства.

3) Все операции по техническому обслуживанию и регулировке, не описанные в данном руководстве, должны быть выполнены через вашего дистрибьютора или в специализированном сервисном центре, располагающим подготовленным персоналом и оборудованием, необходимыми для правильного выполнения работы и поддержания первоначального уровня безопасности машины. Операции, выполненные в неподходящих для этого структурах или неквалифицированными людьми, приводят к аннулированию всех видов гарантии и снимают с изготовителя всю ответственность и обязательства.

4) После каждого использования извлекайте ключ и проверяйте наличие возможных повреждений.

5) Следите за тем, чтобы гайки и винты были затянуты, для уверенности в том, что машина всегда безопасна при работе. Регулярное техобслуживание чрезвычайно важно для надежности и поддержания эксплуатационных характеристик на нужном уровне.

6) Регулярно проверяйте, что винты режу-

щего приспособления правильно завинчены.

7) Надевайте защитные перчатки при любых действиях с режущими приспособлениями, при их демонтаже или монтаже.

8) Выполняйте балансировку режущих приспособлений при их заточке. Все выполняемые на режущих приспособлениях операции (демонтаж, заточка, балансировка, монтаж и/или замена) являются сложными и требуют специальных навыков, помимо использования соответствующего инструмента; в целях безопасности, они должны всегда выполняться в специализированном сервисном центре.

9) Регулярно проверяйте исправность тормозов. Важно выполнять обслуживание тормозов и при необходимости ремонтировать их.

10) Часто проверяйте состояние защиты бокового выброса, защиты заднего выброса, контейнера для сбора травы и воздухозаборной решетки. Если они повреждены, замените их.

11) Если наклейки с указаниями и предупредительными сообщениями повреждены, замените их.

12) Если машину необходимо поместить на хранение или оставить без присмотра, опустите режущий узел.

13) Храните машину вне досягаемости детей.

14) Не ставьте машину с бензином в баке в помещении, где испарения бензина могут вступить в контакт с пламенем, искрой или источником сильного тепла.

15) Дайте остыть двигателю перед перемещением машины в какое-либо помещение.

16) Для предотвращения опасности возгорания очистите двигатель, глушитель, отсек батареи и зону хранения бензина от остатков травы, листьев или излишков смазки. Опорожните контейнер для сбора травы и не оставляйте емкости со скошенной травой внутри помещений.

17) Для предотвращения опасности возгорания регулярно удостоверяйтесь в отсутствии утечек масла и/или топлива.

18) Если бак нужно опорожнить, выполняйте эту операцию на открытом воздухе и при остывшем двигателе.

19) Никогда не оставляйте ключи вставленными, либо в месте, доступном для детей или для других лиц, не способных управлять машиной. Перед проведением любого обслуживания всегда извлекайте ключ.

Е) ТРАНСПОРТИРОВКА

1) **ВНИМАНИЕ!** Если машину необходимо транспортировать на грузовике или при-

цепе, пользуйтесь специальными платформами с соответствующей грузоподъемностью, шириной и длиной. Погрузите машину с выключенным двигателем, без водителя и исключительно толканием, привлекая соответствующее количество людей. Во время транспортировки закройте кран подачи бензина (если он предусмотрен), опустите режущий узел или дополнительное оборудование, включите стояночный тормоз и должным образом закрепите машину на транспортном средстве при помощи тросов или цепей.

Ф) ОХРАНА ОКРУЖАЮЩЕЙ СРЕДЫ

1) Охрана окружающей среды должна являться существенным и первоочередным аспектом при пользовании машиной, во благо человеческого общества и окружающей среды, в которой мы живем. Старайтесь не беспокоить окружающих.

2) Строго соблюдайте местные нормы по утилизации упаковки, масел, бензина, фильтров, поврежденных частей или любых элементов со значительным влиянием на окружающую среду; эти отходы не должны выбрасываться с бытовым мусором, а собираться отдельно и передаваться в специальные центры сбора отходов, выполняющие их переработку.

3) Строго соблюдайте действующие на местном уровне правила по вывозу отходов работы.

4) После завершения срока службы машины не выбрасывайте ее, а обратитесь в центр сбора отходов в соответствии с действующим местным законодательством.

2. ОЗНАКОМЛЕНИЕ С МАШИНОЙ

2.1 ОПИСАНИЕ МАШИНЫ И ОБЛАСТИ ЕЕ ПРИМЕНЕНИЯ

Данная машина является садовым оборудованием, и, в частности, ездовой косилкой с водителем.

Машина оснащена двигателем, который приводит в действие режущее приспособление, защищенное картером, а также узел трансмиссии, обеспечивающий перемещение машины.

Оператор ведет машину и управляет ее основными органами управления, всегда сидя на месте водителя.

Защитные приспособления, установленные на машине, обеспечивают останов двигателя и режущего приспособления в течение нескольких секунд, если действия опера-

тора не соответствуют предусмотренным условиям безопасности.

Предусмотренная эксплуатация

Эта машина разработана и изготовлена для стрижки газона.

Использование специального дополнительного оборудования, предусмотренного изготовителем в качестве оригинальной оснастки или приобретаемого отдельно, позволяет выполнять эту работу в различных режимах, описанных в данном руководстве или в инструкциях к отдельным дополнительным устройствам.

Аналогично, применение дополнительного оборудования (если это предусмотрено изготовителем) может расширить предусмотренную область применения и добавить дополнительные функции, в соответствии с ограничениями и условиями, изложенными в инструкциях дополнительного оборудования.

Тип пользователя

Данная машина предназначена для широкого потребителя, для непрофессионального применения. Эта машина предназначена для любительского применения.

Неправильное использование

Любое другое использование, отличное от вышеупомянутого, может создать опасность и причинить ущерб людям и/или имуществу. Входит в понятие неправильного использования (в качестве примера, но не ограничиваясь этими случаями):

- перемещение на машине или на прицепе других людей, детей или животных;
- использовать машину для перемещения по нестабильному, скользкому, заледенелому, каменистому или неровному грунту, по лужам или заболоченным местам, не позволяющим произвести оценку консистенции грунта;
- приводить в действие режущее приспособление на нетравянистых участках;
- использовать машину для сбора листьев или отходов.

Ненадлежащее использование машины влечет за собой утрату силы гарантии и снимает с изготовителя всю ответственность, возлагая на пользователя ответственность за издержки в случае порчи имущества, получения травм или нанесения ущерба третьим лицам.

2.2 ИДЕНТИФИКАЦИОННЫЙ ЯРЛЫК И СОСТАВНЫЕ ЧАСТИ МАШИНЫ (см.рисунок на стр. ii)

1. Уровень звуковой мощности
2. Знак соответствия директиве CE
3. Год изготовления
4. Мощность и рабочая скорость двигателя
5. Тип машины
6. Заводской номер
7. Вес изделия без топлива в кг
8. Наименование и адрес изготовителя
9. Тип трансмиссии (если он указан)
10. Код изделия

Образец декларации соответствия находится на предпоследней странице руководства.



/---/---/---/---/---/---/---/

Напишите здесь заводской номер вашей машины (6)

Сразу после покупки машины занесите ее идентификационные данные (3 - 5 - 6) в специальные поля на последней странице руководства.

Машина состоит из нескольких основных составных частей, которые выполняют следующие функции:

11. **Режущий узел:** картер, в котором находятся вращающиеся режущие приспособления.
12. **Режущие приспособления:** это элементы, предназначенные для кошения травы; расположенные на конце ребра способствуют направлению скошенной травы в канал выброса.
13. **Канал выброса:** это соединительный элемент между режущим узлом и контейнером для сбора травы.
14. **Контейнер для сбора травы:** кроме сбора скошенной травы он выполняет также предохранительную функцию, поскольку предотвращает выброс собранных режущими приспособлениями предметов на большое расстояние.
15. **Боковой желоб для выброса (если он предусмотрен):** предотвращает выброс собранных режущими приспособлениями предметов на большое расстояние.
16. **Двигатель:** обеспечивает как движение режущих приспособлений, так и привод колес; его характеристики и правила эксплуатации описаны в отдельном ру-

ководстве.

17. **Батарея:** обеспечивает электроэнергию для запуска двигателя; ее характеристики и правила эксплуатации описаны в отдельном руководстве.
18. **Сиденье водителя:** это рабочее место оператора, оно оснащено датчиком, распознающим его присутствие, который необходим для работы предохранительных устройств.
19. **Ярлыки с предписаниями и информацией по безопасности:** они напоминают об основных предписаниях, необходимых для работы в условиях безопасности.

2.3 ПРАВИЛА БЕЗОПАСНОСТИ

При пользовании газонокосилкой следует соблюдать осторожность. Чтобы вам об этом напомнить, на машине имеются ярлыки с пиктограммами, которые призывают соблюдать основные меры предосторожности. Эти ярлыки являются неотъемлемой частью машины. Если какой-нибудь ярлык отклеится или станет нечитаемым, свяжитесь с представителем магазина, в котором вы приобрели машину, чтобы заменить ярлык. Их значение поясняется ниже.

31. **Внимание:** Перед использованием машины прочитайте указания.
32. **Внимание:** перед выполнением каких-либо операций по техобслуживанию или ремонта вытащить ключ и прочитать указания.
33. **Опасность! Выброс предметов:** Не допускайте нахождения посторонних лиц рядом.
34. **Опасность! Опрокидывание машины:** Не используйте машину на участках с уклоном более 10°.
35. **Опасность! Увечья:** Убедитесь, что пока двигатель включен, дети находятся на расстоянии от машины.
36. **Опасность порезов:** Подвижные режущие приспособления. Не вставляйте руки или ноги внутрь выемки для режущих приспособлений.

ПРИМЕЧАНИЕ *Рисунки, относящиеся к тексту главы 3 и последующих глав находятся на странице iii и последующих страницах данного руководства.*

3. РАСПАКОВКА И МОНТАЖ

В связи со складированием и транспортировкой некоторые составные части машины не собираются непосредственно на заводе, их необходимо собрать после удаления упаковочного материала, согласно следующим указаниям.

ВАЖНО *При поставке в машине отсутствуют моторное масло и бензин. Перед запуском двигателя заправьте его согласно указаниям, изложенным в руководстве по эксплуатации двигателя.*

⚠ ВНИМАНИЕ! *Распаковка и завершение монтажа должны выполняться на твердой и ровной поверхности, где достаточно места для перемещения машины и ее упаковок, всегда пользуйтесь соответствующими инструментами.*

3.1 РАСПАКОВКА

При удалении упаковочного материала будьте внимательны, чтобы не потерять небольшие детали и комплектующие, и не повредить режущий узел при опускании машины с базового поддона.

Стандартное содержание упаковки:

- сама машина;
- покрытие приборного щитка;
- втулка рулевой колонки;
- руль;
- сиденье;
- удлинитель рычага включения режущего приспособления;
- составные части контейнера для сбора травы;
- нижняя часть задней пластины;
- компоненты приспособления для «мульчирования» (если предусмотрено);
- боковой желоб для выброса (если он предусмотрен);
- оснастка для завершения монтажа различных компонентов машины (в отдельных мешках для каждого применения);
 - зарядное устройство для аккумулятора (если указана);
 - 2 ключа зажигания;
 - один запасной предохранитель номиналом 10 А, который нужно сохранить, т.к. он может понадобиться в будущем.
- Руководство по эксплуатации и документация машины.

ПРИМЕЧАНИЕ *Чтобы не повредить режущий узел, установите его в самое высокое положение и будьте максимально внимательны при опускании машины с базового поддона.*

Гидростатическая трансмиссия

- – Для упрощения опускания машины с поддона и перемещения машины, установите рычаг разблокировки задней трансмиссии в положение «В» (см. 4.23).

Утилизация упаковки должна производиться в соответствии с действующими местными нормами.

3.2 МОНТАЖ ЗАДНЕЙ ПЛАСТИНЫ (Рис. 3.1)

- Использовать оснастку, помеченную “А”. Прикрепить пластинки (1) к двум опорным скобам (2) и (3), как показано на рисунке. Прикрепить две скобы (2) и (3) к опорам рамы при помощи винтов (4), соблюдая правое и левое положение. Установить нижнюю часть (5) задней пластины и прикрепить ее к нижним скобам винтами (6), не затягивая их полностью.

Гидростатическая трансмиссия

- – Удостовериться, что рычаг разблокирования (7) правильно установлен в углубление на задней пластине и может свободно перемещаться.

Затянуть винты (6) до упора.

3.3 УСТАНОВКА ПРИБОРНОГО ЩИТКА И РУЛЯ (Рис. 3.2)

- Использовать оснастку, помеченную “В”. Расположите машину на ровной поверхности и выровняйте передние колеса. Установить втулку (3) на рулевую колонку (2), стараясь, чтобы штифт (1) был правильно вставлен в гнездо втулки. Вставить удлинитель рулевой колонки (3а) в отверстие на втулке (3). Установить крышку приборного щитка (5), правильно вставив до щелчка все крепления в соответствующие гнезда. Установите руль (6) на втулку (3) стараясь, чтобы его спицы были повернуты к сиденью. Закрепить руль при помощи винтов (7а/б/с), входящих в комплект, в указанной последовательности. Установить крышку приборного щитка (8), вставив до щелчка три крепления в соответствующие гнезда.

3.4 МОНТАЖ СИДЕНЬЯ (Рис. 3.3)

- Использовать оснастку, помеченную “С”. Установите сиденье (1) на пластину (2) при помощи винтов (3а/б/с).

3.5 МОНТАЖ УДЛИНИТЕЛЯ РЫЧАГА ВКЛЮЧЕНИЯ РЕЖУЩЕГО ПРИСПОСОБЛЕНИЯ (Рис. 3.4)

- Использовать оснастку, помеченную “С”. Привинтить ручку (1) к удлинителю (2), а затем удлинитель (2) к концу рычага (3).

3.6 ПОДСОЕДИНЕНИЕ БАТАРЕИ (Рис. 3.5)

Батарея (1) находится под сиденьем, для получения доступа к ней необходимо снять крышку (2). Подсоединить соединитель батареи (3) к соединителю машины (4) и закрепить кабель (5), чтобы он удерживался в своем гнезде (7). При помощи соединителя (6) зарядить батарею в соответствии с указаниями в руководстве (см. 6.2.3), затем снова закрыть крышку (2).

3.7 МОНТАЖ КОНТЕЙНЕРА ДЛЯ СБОРА ТРАВЫ (Рис. 3.6)

- Использовать оснастку, помеченную “D”. Установить сборный мешок в указанной на рисунках последовательности.

3.8 МОНТАЖ ПРИСПОСОБЛЕНИЯ ДЛЯ «МУЛЬЧИРОВАНИЯ» (если предусмотрено) (Рис. 3.7)

- Использовать оснастку, помеченную “Е”. Установить рукоятку (1) на пробку-отражатель (2) при помощи штифта (3), подталкивая его вглубь с помощью молотка. Один конец пружины (4) вставить в отверстие пробки-отражателя (2) и закрепить его при помощи штифта (5), вставленного в специальное гнездо (6) пробки-отражателя (2). Другой конец пружины (4) вставить в более широкую часть крюка (7). При помощи отвертки прикрепить более узкую часть крюка (7) к отверстию рукоятки (1).

4. СРЕДСТВА И ПРИБОРЫ УПРАВЛЕНИЯ

4.1 РУЛЬ УПРАВЛЕНИЯ (Рис. 4.1 №1)

Управляет поворотом передних колес.

4.2 РЫЧАГ СТОЯНОЧНОГО ТОРМОЗА (Рис. 4.1 №2)



Стояночный тормоз препятствует движению машины после ее парковки. У рычага включения имеется два положения:

«А» = Тормоз не включен
«В» = Тормоз включен

- Чтобы включить стояночный тормоз, нажмите до конца педаль (4.11 или 4.21) и установите рычаг в положение «В»; после того, как вы уберете ногу с педали, он останется заблокированным в нижнем положении.
- Чтобы выключить стояночный тормоз, нажмите педаль (4.11 или 4.21), и рычаг вернется в положение «А».

4.3 УПРАВЛЕНИЕ ВКЛЮЧЕНИЕМ И ТОРМОЗОМ РЕЖУЩИХ ПРИСПОСОБЛЕНИЙ (Рис. 4.1 №3)

У этого рычага имеется два положения, указанные на табличке:

-  Положение «А» = Режущие приспособления отключены
-  Положение «В» = Режущие приспособления включены

ВАЖНО *Перемещайте рычаг плавно и избегайте резких движений.*

- Если при включении режущих приспособлений не соблюдаются предусмотренные меры безопасности, двигатель выключается и его нельзя запустить (см. 5.2).
- При отключении режущих приспособлений (Поз. «А»), одновременно включается тормоз, который за пять секунд останавливает их вращение.



4.4 РЫЧАГ РЕГУЛИРОВКИ ВЫСОТЫ КОШЕНИЯ (Рис. 4.1 №4)

У этого рычага имеется несколько положений, он позволяет устанавливать несколько уровней высоты скашиваемой травы.

- Для перевода рычага из одного положения в другое требуется потянуть рычаг в сторону и установить его на одну из установочных меток.



4.5 КЛЮЧЕВОЙ ПЕРЕКЛЮЧАТЕЛЬ (Рис. 4.1 №5)

У этого ключевого переключателя имеется три положения:

-  «ОСТАНОВ» все выключено;
 -  «ХОД» все устройства подключены;
 -  «ПУСК» включает стартер.
- Отпустив ключ, установленный в положение «ПУСК», он автоматически вернется в положение «ХОД».

4.6 РЫЧАГ УПРАВЛЕНИЯ ДРОССЕЛЕМ (Рис. 4.1 №6)

Регулирует число оборотов двигателя. Положения, отмеченные на табличке, указаны ниже:

-  «СТАРТЕР» (если предусмотрен) при холодном запуске
-  «МЕДЛЕННО» минимальный режим двигателя
-  «БЫСТРО» максимальный режим двигателя

- Положение «СТАРТЕР» (если предусмотрено) вызывает обогащение смеси, его следует использовать только при запуске холодного двигателя и в течение строго необходимого промежутка времени.
- Во время перемещения с одного места на другое установите рычаг в положение между «МЕДЛЕННО» и «БЫСТРО».
- Во время кошения травы установите рычаг в положение «БЫСТРО».

4.7 ПЕДАЛЬ РАЗРЕШЕНИЯ СКАШИВАНИЯ НА ЗАДНЕМ ХОДУ (Рис. 4.1 № 7)

При удержании педали в выжатом состоянии можно выполнять движение задним ходом с подключенными режущими приспособлениями, не вызвав останова двигателя.

Механическая трансмиссия

4.11 ПЕДАЛЬ СЦЕПЛЕНИЯ / ТОРМОЗ (Рис. 4.2 №11)

Эта педаль выполняет двойную функцию: в первой части своего хода она действует как сцепление, включая или отключая привод колес, а во второй части хода она действует как тормоз задних колес.

ВАЖНО Необходимо быть чрезвычайно внимательными и не задерживаться на этапе сцепления, чтобы не вызвать перегрев и последующее повреждение приводного ремня.

ПРИМЕЧАНИЕ Во время движения рекомендуется не держать ногу на педали.

4.12 РЫЧАГ ПЕРЕКЛЮЧЕНИЯ СКОРОСТЕЙ (Рис. 4.2 №12)

У этого рычага имеется шесть положений, соответствующих четырем передачам для движения вперед, нейтральному положению «N» и заднему ходу «R». Чтобы переключиться с одной передачи на другую, следует нажать до половины хода педаль (4.11) и переместить рычаг в соответствии с указаниями, изложенными на ярлыке.

▲ ВНИМАНИЕ! Включение передний ход необходимо осуществлять, когда машина стоит на месте.

▲ ВНИМАНИЕ! Включение заднего хода необходимо осуществлять, когда машина стоит на месте.

Гидростатическая трансмиссия

4.21 ПЕДАЛЬ ТОРМОЗА (Рис. 4.3 №21)

Эта педаль включает тормоз задних колес.

4.22 ПЕДАЛЬ ПРИВОДА (Рис. 4.3 №22)

При помощи этой педали можно включить привод колес и регулировать скорость машины при движении вперед и назад.

– Чтобы включить передний ход, нажми-

те педаль носком ноги в направлении «F»; при увеличении давления на педаль постепенно увеличится скорость машины.

– Для включения заднего хода педаль следует нажать пяткой в направлении «R».

– После отпускания педали она автоматически возвращается в нейтральное положение «N».

▲ ВНИМАНИЕ! Включение заднего хода необходимо осуществлять, когда машина стоит на месте.

ПРИМЕЧАНИЕ Если педаль привода нажимается в направлении переднего или заднего хода, когда включен стояночный тормоз (4.2), двигатель выключается.

4.23 РЫЧАГ РАЗБЛОКИРОВАНИЯ ГИДРОСТАТИЧЕСКОЙ ТРАНСМИССИИ (Рис. 4.3 №23)

У этого рычага имеется два положения, указанных на табличке:

«A» = Трансмиссия включена: используется во всех режимах работы, в режиме хода и кошения;

«B» = Трансмиссия разблокирована: существенно уменьшает усилие, необходимое для перемещения машины вручную при выключенном двигателе.

ВАЖНО Чтобы избежать повреждения узла трансмиссии, при проведении этой операции двигатель должен быть выключен, а педаль (4.22) должна находиться в положении «N».

5. ПРАВИЛА ЭКСПЛУАТАЦИИ

5.1 РЕКОМЕНДАЦИИ ДЛЯ ОБЕСПЕЧЕНИЯ БЕЗОПАСНОСТИ

▲ ВНИМАНИЕ! Если предполагается, что оборудование будет использоваться преимущественно под уклоном (который никогда не должен превышать 10°), внимательно прочитайте указания по технике безопасности (см. 5.5).

ВАЖНО Все обозначения, относящиеся к расположению органов управления, объяснены в главе 4.

5.2 КРИТЕРИИ СРАБАТЫВАНИЯ ЗАЩИТНЫХ УСТРОЙСТВ

Предохранительные устройства действуют согласно двум критериям:

- предотвратить запуск двигателя, если не удовлетворяются все условия безопасной работы;
- выключить двигатель, если не выполняется хотя одно условие безопасной работы.

а) Для запуска двигателя в любом случае необходимо, чтобы:

- трансмиссия была в «нейтральном» положении;
- режущие приспособления должны быть отключены;
- оператор должен сидеть.

б) Двигатель выключается, если:

- оператор покидает сиденье;
- поднимается контейнер для сбора травы, не отключая режущих приспособлений;
- включается режущее приспособление без монтажа контейнера для сбора травы;
- включить стояночный тормоз без отключения режущего приспособления.
- приводится в действие педаль тяги (см. 4.22) с включенным стояночным тормозом.

5.3 ПОДГОТОВИТЕЛЬНЫЕ ОПЕРАЦИИ ПЕРЕД НАЧАЛОМ РАБОТЫ

Перед началом работы необходимо выполнить несколько проверок и операций, чтобы обеспечить эффективную работу в условиях максимальной безопасности.

5.3.1 Регулировка сиденья (Рис. 5.1)

Чтобы изменить положение сиденья, необходимо ослабить четыре крепежных винта (1) и переместить сиденье вдоль опорных направляющих.

После того, как будет найдено нужное положение, затяните до конца четыре винта (1).

5.3.2 Давление в шинах (Рис. 5.2)

Правильное давление в шинах является важным условием для обеспечения полного выравнивания режущего узла и, таким образом, для равномерной стрижки газона.

Отвинтите защитные колпачки и подсоедините клапаны к источнику сжатого воздуха, оснащенного манометром и отрегулируйте давление в соответствии с указанными величинами.

5.3.3 Заправка маслом и бензином

ПРИМЕЧАНИЕ Тип масла и бензина, которые необходимо использовать, указаны в руководстве по эксплуатации двигателя.

Для доступа к щупу контроля уровня масла необходимо перевернуть сиденье и открыть расположенную под ним крышку.

При выключенном двигателе проверьте уровень моторного масла: согласно точным указаниям, изложенным в руководстве двигателя, уровень должен находиться между отметками MIN и MAX на щупе для контроля уровня масла. (Рис. 5.3)

Заполните топливо, используя воронку, и следя за тем, чтобы бак не был заполнен до краев. (Рис. 5.4)

▲ ОПАСНОСТЬ! Во время заправки маслом двигатель должен быть выключен, заливка должна производиться на улице или в хорошо проветриваемом месте. Не забывайте о том, что испарения бензина являются воспламеняющимися! НЕ ПРИБЛИЖАЙТЕ ПЛАМЯ К ЗАПРАВОЧНОМУ ОТВЕРСТИЮ БАКА, ЧТОБЫ ПРОВЕРИТЬ ЕГО СОДЕРЖИМОЕ, И НЕ КУРИТЕ ВО ВРЕМЯ ЗАЛИВКИ.

ВАЖНО Не проливайте бензин на пластмассовые детали, чтобы не повредить их. Если бензин все же пролился, незамедлительно промойте участок водой. Гарантия не распространяется на повреждения пластмассовых деталей корпуса или двигателя, вызванные бензином.

5.3.4 Подготовка машины и монтаж защиты на выходе (контейнер для сбора травы или боковой желоб для выброса)

ПРИМЕЧАНИЕ Эта машина позволяет выполнять стрижку травы на газонах в различных режимах, в соответствии с установленными дополнительными приспособлениями. Эти дополнительные приспособления могут входить в оригинальную оснастку или приобретаться отдельно. Перед началом работы уместно подготовить машину в соответствии с тем, как вы собираетесь выполнять скашивание.

ВЫПОЛНЯТЬ ОПЕРАЦИЮ ПРИ ВЫКЛЮЧЕННОМ ДВИГАТЕЛЕ.

▲ ВНИМАНИЕ! Никогда не используйте машину, не установив на ее выпускное отверстие защитные приспособления!

- Подготовка к скашиванию и сбор травы в контейнер (Рис. 5.5)

Закрепить контейнер для сбора травы (1), вставив два крепления (2) в отверстия на двух опорах (3).

• **Подготовка к скашиванию и размельчение травы (функция “мульчирование”)** (Рис. 5.7)

Удостоверьтесь, что внутренняя сторона режущего узла чиста и на ней нет корки из травы и грязи, которая могла бы затруднить установку пробки-дефлектора для «мульчирования».

Установите режущий узел в самое верхнее положение и установите принадлежность для «мульчирования» (1) через отверстие для выброса, протолкнув ее до упора в выбросной канал.

Закрепить две эластичные тяги (2) в отверстиях по бокам выбросного канала (3). Затем прикрепить контейнер для сбора травы, как указано выше.

• **Подготовка к скашиванию и боковая выгрузка травы** (Рис. 5.8)

Поднять предохранительный рычаг (1) и защиту бокового выброса (2). Закрепить боковой желоб для выброса (3) и опустить защиту (2), удостоверившись, что она прочно прикреплена к выступам (3а) желоба.

В правильности монтажа бокового желоба для выброса можно удостовериться по соотношению положению двух стрелок (4).

Затем прикрепить контейнер для сбора травы, как указано выше.

5.3.5 Проверка безопасности и эффективности работы машины

1. Проверьте, что предохранительные устройства работают, как указано (см. 5.2).
2. Удостоверьтесь в исправной работе тормоза.
3. Не приступайте к кошению, если режущие приспособления вибрируют или если у вас возникли сомнения в их заточке; всегда помните, что:
 - Плохо заточенное режущее приспособление выдирает траву и приводит к пожелтению газона.
 - Ослабленное режущее приспособление приводит к возникновению вибрации и может создать опасную ситуацию.

⚠ ВНИМАНИЕ! Не используйте машину, если вы не уверены в эффективности ее работы и в ее безопасности, и незамедлительно обратитесь к вашему дистрибьютору для проведения необходимых проверок или ремонта.

5.4 ИСПОЛЬЗОВАНИЕ МАШИНЫ

5.4.1 Пуск

Чтобы запустить двигатель (Рис. 5.9):

- открыть кран подачи бензина (1) (если он предусмотрен), доступ к которому находится в отсеке заднего левого колеса;
- установить трансмиссию в нейтральное положение («N») (см. 4.12 или 4.22);
- отключите режущие приспособления (см. 4.3);
- если поверхность наклонная, включите стояночный тормоз;
- в случае холодного запуска привести в действие воздушную заслонку карбюратора (см. 4.6);
- в случае если двигатель уже разогрет или не имеет воздушной заслонки карбюратора, достаточно установить рычаг в положение, расположенное между «МЕДЛЕННО» и «БЫСТРО»;
- вставьте ключ, поверните его в положение «ХОД», чтобы включить электрическую цепь, после чего поверните его в положение «ПУСК», чтобы запустить двигатель;
- после того, как запуск произошел, отпустите ключ.

После нескольких секунд работы установить рычаг управления дросселем в положение «БЫСТРО», а затем в положение «МЕДЛЕННО».

ВАЖНО Как только двигатель начнет равномерно работать, воздушную заслонку карбюратора (если она предусмотрена) необходимо отключить; если она используется при разогретом двигателе, может засориться свеча, что вызовет неравномерную работу двигателя.

ПРИМЕЧАНИЕ В случае возникновения трудностей при запуске, не держите электрический стартер длительное время включенным, чтобы не разрядить батарею и не залить топливом свечу и цилиндр двигателя. Поверните ключ в положение «ОСТАНОВ», подождите несколько секунд и повторите операцию. Если эта неисправность не исчезает, прочитайте главу «7» настоящего руководства и руководство по эксплуатации двигателя.

ВАЖНО Помните, что предохранительные устройства препятствуют запуску двигателя, если не удовлетворяются условия безопасной работы (см. 5.2). В этих случаях, после восстановления условий, удовлетворяющих запуску, до осуществления повторного запус-

ска двигателя, ключ необходимо установить в положение «ОСТАНОВ».

5.4.2 Передний ход и транспортировка

Во время транспортировки:

- отключите режущие приспособления;
- установите режущий узел на максимальную высоту (положение «7»);
- установите рычаг управления дросселем в положение между «МЕДЛЕННО» и «БЫСТРО».

Механическая трансмиссия

- Выжмите педаль до конца (см. 4.11), установите рычаг коробки передач в положение, соответствующее первой передаче (см. 4.12).

- Удерживая педаль в нажатом состоянии, отключить стояночный тормоз; постепенно отпустить педаль, в результате чего ее функция переходит от «тормоза» к «сцеплению», приводя в движение задние колеса (см.4.11).

▲ ВНИМАНИЕ! Отпускание должно выполняться плавно, чтобы избежать запрокидывания или потери контроля из-за слишком резкого сцепления.

- Постепенно увеличивайте скорость до желаемой, используя рычаг управления дросселем и рычаг переключения скоростей; чтобы переключиться с одной передачи на другую необходимо включить сцепление, нажав педаль до половины ее хода (см. 4.11).

▲ ВАЖНО Включение передний ход необходимо осуществлять, когда машина стоит на месте.

Гидростатическая трансмиссия

- Отключите стояночный тормоз и отпустите педаль тормоза (см. 4.21).
- Нажмите педаль привода (см. 4.22) в направлении «F» и получите требуемую скорость, меняя давление на педаль, а также на рычаг управления дросселем.

▲ ВНИМАНИЕ! Включение привода должно выполняться, как описано выше (см.4.22), чтобы избежать запрокидывания или потери контроля над машиной из-за слишком резкого включения, особенно на склонах.

5.4.3 Торможение

Механическая трансмиссия

- Чтобы затормозить, следует нажать педаль до упора (см. 4.11), сначала уменьшив скорость при помощи рычага управления дросселем, чтобы не создавать лишних перегрузок для тормозной системы.

Гидростатическая трансмиссия

- Прежде всего, сбавьте скорость машины, уменьшив обороты двигателя, после чего нажмите педаль тормоза (см. 4.21), чтобы продолжать уменьшать скорость, пока машина не остановится.
- После отпускания педали привода скорость машины заметно снижается.

5.4.4 Задний ход

▲ ВАЖНО Задний ход всегда включается из неподвижного состояния машины.

▲ ВАЖНО Для того чтобы выполнять движение задним ходом с подключенными режущими приспособлениями, необходимо нажать и не отпускать педаль разрешения (см. 4.7). Это позволит избежать останова двигателя.

Механическая трансмиссия

- Нажимайте педаль, пока машина не остановится, включите заднюю передачу, сместив рычаг вбок и установив его в положение «R» (см. 4.12). Постепенно отпустите педаль, чтобы включить сцепление и начать движение назад.

Гидростатическая трансмиссия

- Остановите машину, начинайте движение назад, нажав педаль привода в направлении «R» (см. 4.22).

5.4.5 Скашивание травы

Чтобы начать кошение:

- установите рычаг управления дросселем в положение «БЫСТРО»;
- установите режущий узел на максимальную высоту;
- дайте двигателю прогреться в течение нескольких минут, прежде чем включить

режущие приспособления;

- включайте режущие приспособления (см. 4.3) только на невысокой траве, избегайте их включения на гравийном грунте или на очень высокой траве;

ВАЖНО Если включить режущие приспособления на слишком высокой траве, двигатель может резко потерять обороты и в некоторых случаях выключиться, либо сцепление может износиться.

- начинайте осторожное и постепенное продвижение по травяному покрову, как уже было указано выше
- отрегулируйте скорость продвижения и высоту скашивания (см. 4.4) в соответствии с состоянием газона (высота, плотность и влажность травы).

Механическая трансмиссия

- – Высокая и густая трава влажный газон
- 1-я скорость
- – Трава низкая сухой газон
- 2-я 3-я скорость
-
-

ПРИМЕЧАНИЕ Четвертая скорость предусмотрена исключительно для перемещения по ровной поверхности

Гидростатическая трансмиссия

- Корректировка скорости по состоянию газона осуществляется постепенно и плавно путем надлежащего воздействия на педаль регулирования скорости.

⚠ ВНИМАНИЕ! При кошении на наклонных участках необходимо снизить скорость продвижения, чтобы обеспечить безопасные условия работы (см. 1А-С7-8-9).

Скорость необходимо уменьшать каждый раз, когда чувствуется снижение оборотов двигателя. Имейте в виду, что если скорость передвижения слишком высокая по сравнению с количеством травы, которую необходимо скосить, то качество скашивания никогда не будет высоким.

Каждый раз, когда необходимо преодолеть препятствие, отключайте режущие приспособления и устанавливайте режущий узел в самое высокое положение.

5.4.6 Опорожнение контейнера для сбора травы (Рис. 5.10)

ПРИМЕЧАНИЕ При опорожнении контейнера для сбора травы режущие приспособления должны быть отключены; в противном случае двигатель остановится.

Контейнер для сбора травы наполнился до конца, когда скошенная трава начинает оставаться на газоне. Если продолжить кошение при полном контейнере для сбора травы, это может привести к засорению выбросного канала.

Для того, чтобы опорожнить контейнер для сбора травы:

- отключите режущие приспособления (см. 4.3);
- снизьте число оборотов двигателя;
- установите нейтральную передачу (N) (см. 4.12 Механическая трансмиссия или 4.22 Гидростатическая трансмиссия) и прекратите продвижение;
- включайте стояночный тормоз, если машина находится на склоне;
- ухватитесь за заднюю ручку (1) и откиньте контейнер для сбора травы, чтобы его опорожнить.

5.4.7 Опорожнение выбросного канала

Скашивание очень высокой или влажной травы при слишком высокой скорости продвижения может привести к засорению выбросного канала. В случае засорения необходимо:

- остановить машину, отключить режущие приспособления и остановить двигатель;
- снять контейнер для сбора травы;
- удалить скопившуюся траву, работая со стороны выходного отверстия канала.

⚠ ВНИМАНИЕ! При выполнении этой операции двигатель всегда должен быть выключен.

5.4.8 Завершение кошения

После завершения скашивания отключите режущие приспособления, снизьте число оборотов двигателя и вернитесь назад, подняв режущий узел в максимально высокое положение.

5.4.9 Завершение работы

Остановите машину, установите рычаг управления дросселем в положение «МЕД-ЛЕННО» и выключите двигатель, повернув

ключ в положение «ОСТАНОВ».

При выключенном двигателе закройте кран подачи бензина (1) (если он предусмотрен). (Рис. 5.11)

⚠ ВНИМАНИЕ! *Чтобы избежать обратного удара, перед остановкой двигателя приблизительно на 20 секунд установите рычаг управления дросселем в положение «МЕДЛЕННО».*

ВАЖНО *Чтобы сохранить зарядку батареи, не оставляйте ключ в положении «ХОД», если двигатель не включен.*

5.4.10 Чистка машины

После каждого использования чистите машину снаружи, опорожняйте контейнер для сбора травы и потрясите его, чтобы очистить от остатков травы и земли. Промойте пластмассовые части кузова губкой, смоченной водой и моющим средством, будучи особо внимательными, чтобы не замочить двигатель, детали электрооборудования и электронную плату, установленную под сиденьем.

ВАЖНО *При мойке кузова и двигателя никогда не используйте пистолеты для подачи воды под давлением и агрессивные жидкости!*

⚠ ВНИМАНИЕ! *В целях поддержания оптимального уровня эффективности и безопасности машины, необходимо, чтобы на верхней части режущего узла не скапливались засохшие комки земли и травы.*

После каждого пользования машиной тщательно чистите режущий узел для удаления всех остатков травы или засохшей земли.

⚠ ВНИМАНИЕ! *Во время чистки режущего узла пользуйтесь защитными очками и работайте на расстоянии от людей и животных.*

а) Промывку внутренней части режущего узла и выбросного канала необходимо осуществлять на твердой поверхности в следующих условиях:

- подготовить машину для работы в режиме, применявшемся в последний раз (см. 5.3.4);
- подсоедините трубку подачи воды к специальному соединению (1) и включите воду (Рис. 5.12);

- сесть на водительское место;
- полностью опустите режущий узел;
- запустить двигатель и держать трансмиссию в нейтральном положении;
- включите режущие приспособления, чтобы они вращались в течение нескольких минут.

Снимите контейнер для сбора травы, боковой желоб для выброса или принадлежность для «мульчирования» (если они установлены), промойте их и положите в место, где они быстро высохнут.

б) Для очистки верхней части режущего узла:

- полностью опустите режущий узел (положение «1»);
- продуйте потоком сжатого воздуха через отверстия в правом и левом защитных приспособлениях. (Рис. 5.13)

5.4.11 Хранение и длительный простой

Если предполагается не пользоваться машиной в течение длительного времени (более 1 месяца), отключите кабели батареи и следуйте указаниям, изложенным в руководстве по эксплуатации двигателя. (Рис. 5.14) Закройте кран (1) подачи топлива. При помощи клещей удалите хомутик (2), отсоедините трубу подачи топлива (3) и опорожните бак, собрав все топливо в подходящую емкость.

Открыть кран (1) и запустить двигатель, чтобы он работал до остановки, вызванного израсходованием топлива, оставшегося в трубах и в карбюраторе. Подсоедините трубку (3), следя за правильностью установки хомутика (2). Поместите машину в сухое место, защищенное от погодного воздействия и, если возможно, накройте ее чехлом (см. 8.3).

ВАЖНО *Батарею необходимо хранить в прохладном и сухом месте. Каждый раз перед длительным простоем (более 1 месяца) заряджайте батарею, а также зарядите ее перед возобновлением работы (см. 6.2.3).*

При возобновлении работы удостоверьтесь, что на трубах, кране и карбюраторе нет утечек бензина.

5.5 ИСПОЛЬЗОВАНИЕ НА НАКЛОННЫХ УЧАСТКАХ (Рис. 5.15)

Необходимо соблюдать указанные ограничения (max 10° - 17%).

⚠ ВНИМАНИЕ! На наклонных участках движение вперед необходимо начинать *особо осторожно, чтобы избежать опрокидывания машины. Снизить скорость передвижения при приближении к наклонному участку, особенно при спуске.*

⚠ ОПАСНОСТЬ! Ни в коем случае не *включайте задний ход, чтобы снизить скорость спуска: это может привести к потере контроля над машиной, особенно на скользких участках.*

Механическая трансмиссия

⚠ ОПАСНОСТЬ! Ни в коем случае не *преодолевайте спуски на нейтральной передаче или с выключенным сцеплением! Всегда перед тем, как оставить машину без присмотра, включайте низкую передачу.*

Гидростатическая трансмиссия

• Преодолевайте спуски, не нажимая педаль привода (см. 4.22), чтобы воспользоваться тормозящим воздействием гидростатической трансмиссии, когда трансмиссия выключена.

5.6 НЕСКОЛЬКО СОВЕТОВ ПО ПОДДЕРЖАНИЮ ГАЗОНА В ХОРОШЕМ СОСТОЯНИИ

1. Чтобы поддерживать хороший внешний вид газона, а также, чтобы он был зеленый и мягкий, его необходимо регулярно косить, не повреждая при этом траву. На газоне могут расти различные виды травы. При частом косении быстрее растет трава с большим количеством корней, образующая плотный травяной покров; если же, наоборот, косение производится не так часто, большее распространение получает высокая и дикая трава (клевер, ромашки и т.д.).
2. Всегда предпочтительней косить траву, когда газон сухой.
3. Режущие приспособления должны быть целыми и хорошо заточенными, чтобы скашивание проходило правильно и из-за неровного среза не пожелтели бы концы

травы.

4. Двигатель необходимо использовать в максимальном режиме оборотов, как для того, чтобы обеспечить правильное скашивание, так и для того, чтобы скошенную траву с достаточной силой направить наружу через выбросной канал.
5. Периодичность стрижки должна соответствовать росту травы, не допуская слишком сильного вырастания травы между одним скашиванием и другим.
6. В теплое и сухое время года рекомендуется поддерживать немного более высокую траву, чтобы уменьшить высыхание почвы.
7. Оптимальная высота травы ухоженного газона составляет 4-5 см, при одном скашивании не следует срезать более одной трети от общей высоты. Если трава очень высокая, скашивание лучше осуществлять в два приема с интервалом в один день; при первой стрижке режущие приспособления должны быть на максимальной высоте и желательно уменьшить ширину посылы скашиваемой травы, а при второй – режущие приспособления следует установить на желаемый уровень. (Рис. 5.16).
8. Внешний вид газона будет лучше, если скашивание осуществляется попеременно в двух направлениях. (Рис. 5.17)
9. Если канал засорится травой, лучше снизить скорость продвижения, поскольку она может быть слишком большой относительно состояния газона; если проблема не решилась, ее причиной могут быть плохо заточенные режущие приспособления или деформированный профиль ребер.
10. Будьте особенно внимательны при скашивании вблизи кустарников и низких бордюрных камней, которые могут нарушить параллельность и повредить край режущего уза и режущие приспособления.

6. ТЕХНИЧЕСКОЕ ОБСЛУЖИВАНИЕ

6.1 РЕКОМЕНДАЦИИ ДЛЯ ОБЕСПЕЧЕНИЯ БЕЗОПАСНОСТИ

⚠ ВНИМАНИЕ! *Необходимо немедленно обратиться к дистрибьютору или в специализированный сервисный центр, если будут выявлены сбои в работе*

- *тормоза,*
- *включения и выключения режущих приспособлений,*
- *включения привода при движении вперед или назад.*

6.2 ПЛАНОВОЕ ТЕХНИЧЕСКОЕ ОБСЛУЖИВАНИЕ

Целью этой таблицы является помочь вам поддерживать эффективность и безопасность вашей машины. В ней указаны основные опе-

рации технического обслуживания машины и периодичность, предусмотренная для каждой из них.

В поля сбоку вы можете занести дату и количество часов работы, после которых были выполнены эти операции.

Операция		Время	Выполнено (Дата или часы)						
1.	МАШИНА								
1.1	Проверка крепления и заточки режущих приспособлений ³⁾	25							
1.2	Замена режущих приспособлений ³⁾	100							
1.3	Проверка ремня трансмиссии ³⁾	25							
1.4	Замена ремня трансмиссии ^{2) 3)}	–							
1.5	Проверка ремня привода режущих приспособлений ³⁾	25							
1.6	Замена ремня привода режущих приспособлений ^{2) 3)}	–							
1.7	Проверка и регулировка тормоза ³⁾	25							
1.8	Проверка и регулировка привода ³⁾	25							
1.9	Проверка включения и торможения режущего приспособления ³⁾	25							
1.10	Проверка всех креплений	25							
1.11	Общая смазка ⁴⁾	25							
2.	ДВИГАТЕЛЬ ¹⁾								
2.1	Замена моторного масла	...							
2.2	Проверка и чистка воздушного фильтра	...							
2.3	Замена воздушного фильтра	...							
2.4	Проверка бензофильтра	...							
2.5	Замена бензофильтра	...							
2.6	Проверка и чистка контактов свечи	...							
2.7	Замена свечи	...							

¹⁾ Ознакомьтесь с информацией, изложенной в руководстве по эксплуатацию двигателя, чтобы получить полный список с указанием периодичности.

²⁾ Связаться с вашим дилером при первых признаках неполадки.

³⁾ Эта операция должна быть выполнена через вашего дистрибьютора или в специализированном сервисном центре

⁴⁾ Общую смазку всех шарнирных соединений следует проводить каждый раз перед длительным простоем машины.

6.2.1 Двигатель (Рис. 6.1)

Следуйте всем указаниям, изложенным в инструкции по эксплуатации двигателя. Слив моторного масла производится при помощи шприца (2) (дополнительное оборудование по требованию), подходящего для такого применения, после того, как была отвинчена пробка заполнения (1).

Установить на шприц (2) трубку (3) подходящего диаметра и длиной, по меньшей мере, 400 мм; ввести трубку (3) до упора в отверстие, затем втянуть все моторное масло, принимая во внимание, что для полного опорожнения требуется повторить это действие несколько раз.

6.2.2 Задняя ось

Она является закрытым неразъемным блоком и не требует технического обслуживания; она заправлена нерасходуемой смазкой, которую нет необходимости менять или пополнять.

6.2.3 Батарея (Рис. 6.2)

Чрезвычайно важно выполнять тщательное техобслуживание батареи, чтобы обеспечить высокие эксплуатационные характеристики.

Необходимо периодически заряжать батарею при помощи зарядного устройства, которое входит в комплектацию (если оно предусмотрено).

Батарею вашей машины необходимо обязательно полностью заряжать в следующих случаях:

- перед использованием машины в первый раз после ее покупки;
- каждые 20 запусков двигателя;
- перед каждым длительным простоем машины;
- перед вводом в эксплуатацию после длительного простоя.

Прочитайте и внимательно следуйте процедуре зарядки, описанной в руководстве, прилагаемом к батарее. В случае, если процедура не соблюдается или батарею не заряжают, ее элементы могут получить необратимые повреждения.

Разряженную батарею **необходимо** зарядить как можно скорее.

ВАЖНО Зарядку необходимо осуществлять при помощи устройства с постоянным напряжением. Другие системы зарядки могут

нанести батарее необратимые повреждения. Машина снабжена соединителем (1) для зарядки, который необходимо подсоединить к соответствующему соединителю специального поддерживающего зарядного устройства, входящего в комплектацию (если предусмотрено) или поставляемого по заказу (см. 8.2).

ВАЖНО Этот соединитель необходимо использовать исключительно для подсоединения поддерживающего зарядного устройства, предусмотренного изготовителем. При его использовании:

- следовать указаниям, изложенным в соответствующей инструкции по эксплуатации;
- следовать указаниям, изложенным в руководстве по эксплуатации батареи.

6.3 ОПЕРАЦИИ ПО ТЕХНИЧЕСКОМУ УХОДУ ЗА МАШИНОЙ

6.3.1 Выравнивание режущего узла (Рис. 6.3)

Для равномерной стрижки газона необходимо, чтобы режущий узел был хорошо отрегулирован.

В случае неравномерной стрижки проверьте давление в шинах.

Если этого недостаточно для получения равномерной стрижки, свяжитесь с вашим дистрибьютором для выполнения выравнивания режущего узла.

6.3.2 Замена колес (Рис. 6.4)

Установите машину на ровную поверхность, поместите прокладки под несущий элемент рамы со стороны колеса, которое необходимо заменить.

Колеса удерживаются при помощи упругого кольца (1), которое можно снять при помощи отвертки.

ПРИМЕЧАНИЕ В случае замены одного или обоих задних колес, удостоверьтесь в том, что возможная разница в наружном диаметре не превышает 8-10 мм; в противном случае, во избежание неравномерного скашивания необходимо выполнить выравнивание режущего узла.

ВАЖНО Перед установкой колеса смажьте ось консистентной смазкой. Аккуратно установите упругое кольцо (1) и шайбу буртика (2).

6.3.3 Ремонт или замена шин

Любую замену или ремонт в случае прокола шины необходимо осуществлять у специализированного шинника, согласно процедуре, предусмотренной для используемого типа автопокрышек.

6.3.4 Замена предохранителя (Рис. 6.5)

Электропроводка и электронная плата оснащены предохранителем, срабатывание которого приводит к остановке двигателя. В этом случае следует снять крышку (1), чтобы получить доступ к предохранителю (2), расположенному рядом с батареей. Номинал предохранителя указан на самом предохранителе.

ВАЖНО Перегоревший предохранитель необходимо всегда заменять на предохранитель такого же типа и с таким же номиналом, ни в коем случае нельзя заменять его на предохранитель с другим номиналом.

В случае если не удастся устранить причину

срабатывания, свяжитесь с авторизованным центром технической поддержки.

6.3.5 Демонтаж, замена и повторный монтаж режущих приспособлений

⚠ ВНИМАНИЕ! При обращении с режущими приспособлениями всегда надевайте плотные защитные перчатки.

⚠ ВНИМАНИЕ! Всегда заменяйте поврежденные или искривленные режущие приспособления; никогда не пытайтесь их ремонтировать! **ОРИГИНАЛЬНЫЕ РЕЖУЩИЕ ПРИСПОСОБЛЕНИЯ!**

На этой машине предусмотрено применение режущих приспособлений, имеющих код, указанный в таблице на странице ii.

Учитывая развитие гаммы продукции, режущие приспособления, указанные выше, могут со временем быть заменены другими, с аналогичными характеристиками взаимозаменяемости и безопасности в работе.

7. РУКОВОДСТВО ПО ВЫЯВЛЕНИЮ НЕПОЛАДОК

НЕПОЛАДКА	ВОЗМОЖНАЯ ПРИЧИНА	УСТРАНЕНИЕ
1. После установки ключа в положение «ПУСК» стартер не вращается	Блокировка электронной платы по следующей причине: <ul style="list-style-type: none">– аккумулятор разряжен– перегоревший предохранитель– плохое заземление двигателя или шасси– размыкание заземляющих соединений микропереключателей– ненадежное заземление стартера– не соблюдены условия запуска	Установить ключ в положение «ОСТАНОВ» и выявить причину неполадки: <ul style="list-style-type: none">– зарядить батарею (см. 6.2.3)– заменить предохранитель (10 А) (см. 6.3.4)– проверить соединения черных кабелей заземления– проверить соединения– проверить заземляющее соединения– проверить, что выполняются условия, позволяющие осуществить запуск (см. 5.2.a)
2. После установки ключа в положение «ПУСК» стартер вращается, но двигатель не заводится	<ul style="list-style-type: none">– отсутствие притока бензина– неполадки зажигания	<ul style="list-style-type: none">– проверить уровень в баке (см. 5.3.3)– проверить бензиновый фильтр– проверить крепление колпачка свечи– проверить чистоту и правильное расстояние между электродами

НЕПОЛАДКА	ВОЗМОЖНАЯ ПРИЧИНА	УСТРАНЕНИЕ
3. Двигатель выключается:	Блокировка электронной платы по следующей причине: <ul style="list-style-type: none"> – размыкание заземляющих соединений микропереключателей – аккумулятор разряжен – аккумулятор плохо подсоединен (плохо закрепленные контакты) – плохое заземление двигателя 	Установить ключ в положение «ОСТАНОВ» и выявить причину неполадки: <ul style="list-style-type: none"> – проверить соединения – зарядить батарею (см. 6.2.3) – проверить соединения (см. 3.5) – проверить заземление двигателя
4. Затрудненное включение или неравномерная работа двигателя	– проблемы карбюрации	<ul style="list-style-type: none"> – очистить или заменить воздушный фильтр – очистить поплавковую камеру карбюратора – опорожнить бак и залить свежий бензин – проверить и в случае необходимости заменить бензиновый фильтр
5. Снижение эффективности двигателя во время скашивания	– слишком большая скорость движения относительно высоты скашивания	– снизить скорость движения и/или увеличить высоту скашивания (см. 4.4)
6. При включении режущих приспособлений двигатель выключается	<ul style="list-style-type: none"> – перемещение рычага включения режущих приспособлений произошло слишком быстро – не соблюдены условия включения 	<ul style="list-style-type: none"> – проделать движение для включения сцепления медленнее – удостовериться, что выполняются необходимые условия безопасности (см. 5.2.b)
7. Неравномерное скашивание и некачественный сбор травы	<ul style="list-style-type: none"> – режущий узел не расположен параллельно относительно земли – неэффективность режущих приспособлений – слишком большая скорость движения относительно высоты скашиваемой травы – засорение канала – режущий узел заполнен травой 	<ul style="list-style-type: none"> – проверить давление в шинах (см. 5.3.2) – выровнять положение режущего узла относительно земли (см. 6.3.1) – обратитесь к вашему дистрибьютору – снизить скорость движения и/или поднять режущий узел (см. 5.4.5) – подождать, когда трава высохнет – снять контейнер для сбора травы и опорожнить канал (см. 5.4.7) – прочистить режущий узел (см. 5.4.10)
8. Чрезмерная вибрация во время работы	<ul style="list-style-type: none"> – режущие приспособления не сбалансированы – режущие приспособления ослаблены – ослабленные крепления 	<ul style="list-style-type: none"> – обратитесь к вашему дистрибьютору – обратитесь к вашему дистрибьютору – проверить и затянуть крепежные винты двигателя и шасси
9. Режущие приспособления не включаются или не останавливаются мгновенно при их выключении	– неисправности в системе включения сцепления	– обратитесь к вашему дистрибьютору

НЕПОЛАДКА	ВОЗМОЖНАЯ ПРИЧИНА	УСТРАНЕНИЕ
10. Нестабильное или неэффективное торможение	– тормоз не отрегулирован правильно	– обратитесь к вашему дистрибьютору
11. Движение рывками, недостаточная тяга привода на подъеме, тенденция скольжения машины в боковой занос	– проблемы с ремнем или устройством включения	– обратитесь к вашему дистрибьютору
12. Когда двигатель работает, при нажатии на педаль привода машина не двигается (гидростатическая трансмиссия)	– рычаг разблокирования в положении «В»	– вновь установить в положение «А» (см. 4.23).

Если после выполнения описанных выше действий неполадки не устранились, свяжитесь с вашим дистрибьютором.

⚠ ВНИМАНИЕ! *Никогда не пытайтесь выполнять сложный ремонт, если у вас нет необходимых средств или знаний. Любой плохо выполненный ремонт приводит к немедленному прекращению действия гарантии и с изготовителя снимается всякая ответственность.*



Informácie ohľadne motora a akumulátora si prečítajte v príslušných návodoch.

Obsah

1. BEZPEČNOSTNÉ POKYNY	1
2. OBOZNÁMENIE SA SO STROJOM	5
3. ROZBALENIE A MONTÁŽ STROJA	6
4. OVLÁDACIE PRVKY A KONTROLNÉ PRÍSTROJE	8
5. POKYNY PRE POUŽITIE	9
5.1 Odporúčania na zaistenie bezpečnosti	9
5.2 Podmienky zásahu bezpečnostných zariadení	9
5.3 Príprava stroja pred zahájením pracovnej činnosti	10
5.4 Použitie stroja	11
5.5 Použitie stroja na svahoch	14
5.6 Pár rád na udržanie pekného vzhľadu trávniká	14
6. ÚDRŽBA	14
6.1 Odporúčania na zaistenie bezpečnosti	14
6.2 Riadna údržba	15
6.3 Zásahy na stroji	16
7. NÁVOD NA IDENTIFIKÁCIU PORÚCH ...	17

Ako čítať návod

V texte návodu sa nachádzajú niektoré mimoriadne dôležité odseky, s ohľadom na bezpečnosť alebo funkčnosť stroja; stupeň dôležitosti je označený symbolmi s nasledujúcim významom:

POZNÁMKA alebo **DÔLEŽITÁ INF.**

Upresňuje alebo bližšie vysvetľuje niektoré už predtým uvedené informácie so zámerom vyhnúť sa poškodeniu stroja a spôsobeniu škôd.

UPOZORNENIE! *Možnosť ublíženia na zdraví sebe alebo iným v prípade nedodržania pokynov.*

NEBEZPEČENSTVO! *Možnosť vážneho ublíženia na zdraví alebo smrti, hroziace obsluhu alebo iným osobám v prípade nedodržania pokynov.*

V tomto návode sú popísané rôzne verzie stroja, ktoré sa môžu navzájom líšiť hlavne podľa:
– Druhu prevodovky: s mechanickou prevo-

dovkou alebo s plynulou hydrostatickou reguláciou rýchlosti. Modely s hydrostatickou prevodovkou je možné identifikovať podľa nápisu „HYDRO“ uvedenom na identifikačnom štítku (viď 2.2);

- prítomnosti dielov alebo príslušenstva, ktoré nie sú dostupné vo všetkých oblastiach predaja;
- špeciálnej výbavy.

Symbol „“ poukazuje na odlišnosti z hľadiska použitia a nasleduje za ním označenie verzie, na ktorú sa vzťahuje.

POZNÁMKA *Všetky výrazy „predný“, „zadný“, „pravý“, „ľavý“ sú ponímané z pohľadu sediacej obsluhy. (obr. 1.1)*

DÔLEŽITÁ INF. *Pre zvládnutie úkonov spojených s použitím a údržbou motora a akumulátora, ktoré nie sú popísané v tomto návode, si prečítajte špecifické návody, ktoré sú neoddeliteľnou súčasťou dodanej dokumentácie.*

1. BEZPEČNOSTNÉ POKYNY, ktoré je potrebné dôsledne dodržiavať

A) INŠTRUKTÁŽ

- 1) **UPOZORNENIE!** Pred použitím stroja si pozorne prečítajte tento návod. Oboznámte sa s ovládacími prvkami stroja a so správnym spôsobom jeho použitia. Naučte sa rýchlo zastaviť motor. Neuposlúchnutie upozornení a pokynov môže spôsobiť požiar a/alebo vážne ublíženie na zdraví. Uchovajte všetky upozornenia a pokyny kvôli prípadnému neskoršiemu nahliadnutiu.
- 2) Nikdy nepripusťte, aby stroj používali deti alebo osoby, ktoré nie sú dokonale oboznámené s pokynmi. Miestne zákony môžu určiť minimálny vek užívateľa.
- 3) Nepoužívajte stroj, ak sú v jeho blízkosti osoby, hlavne deti, alebo zvieratá.
- 4) Stroj nesmiete nikdy používať, ak ste unavený, ak sa necítite dobre, alebo v prípade, ak ste užili lieky, drogy, alkohol alebo iné látky znižujúce reflexy a pozornosť.
- 5) Pamätajte, že obsluha alebo užívateľ nesie zodpovednosť za nehody a nepredvídané udalosti voči iným osobám a ich majetku. Zhodnotenie možných rizík pri práci na zvolenom teréne patrí do zodpovednosti užívateľa, ktorý je tiež zodpovedný za prijatie všetkých dostupných

opatrení na zabezpečenie vlastnej bezpečnosti a tiež bezpečnosti iných osôb, zvlášť na svahoch, nerovnom, kľzkom a nestabilnom teréne.

6) V prípade, ak stroj postúpite alebo požičiate iným osobám, uistite sa, že sa užívateľ oboznámi s pokynmi na použitie, uvedenými v tomto návode.

7) Neprepravujte na stroji deti alebo iné osoby, pretože by mohli spadnúť a vážne sa zraníť alebo ohroziť bezpečnú jazdu.

8) Vodič stroja musí dôsledne dodržiavať pokyny pre jazdu a hlavne:

- Nerozptyľovať sa a udržiavať potrebnú koncentráciu počas pracovnej činnosti;
- Pamätajte, že pre znovuzískanie kontroly nad strojom, kľzucim sa po svahu, nikdy nepoužívajte brzdu. Hlavné dôvody straty kontroly nad strojom sú:
 - Nedostatočná prílnavosť kolies;
 - príliš vysoká rýchlosť;
 - nevhodný spôsob brzdenia;
 - nevhodné použitie stroja;
 - nedostatočná informovanosť o možných dôsledkoch jazdy pri zlychaní podmienkach terénu, zvlášť na svahoch;
 - nesprávne použitie stroja v úlohe ťažného vozidla.

9) Stroj je vybavený sériou mikrosčinačov a bezpečnostných zariadení, do ktorých sa nesmie zasahovať, ani sa nesmú odstraňovať, pretože v opačnom prípade by došlo k zrušeniu platnosti záruky a odmietnutiu akejkoľvek zodpovednosti zo strany výrobcu. Pred použitím stroja je potrebné vždy skontrolovať funkčnosť bezpečnostných zariadení.

B) PRÍPRAVNÉ ÚKONY

1) Pri použití stroja vždy používajte odolnú pracovnú protišmykovú obuv a dlhé nohavice. Nepracujte bosí alebo v otvorených sandáloch. Nenoste retiazky, náramky a voľný odev s vlajúcimi časťami alebo odev so šnúrkami, a taktiež nenoste kravatu. Dlhé vlasy si zopnite. Vždy používajte chrániče sluchu.

2) Starostlivo skontrolujte celý pracovný priestor a odstráňte z neho všetko, čo by mohlo byť vymrštené strojom, alebo čo by mohlo poškodiť montážny celok kosiaceho zariadenia a motor (kamene, kónare, železné drôty, kosti, atď.)

3) **UPOZORNENIE: NEBEZPEČENSTVO!** Benzín je vysoko horľavý. Preto:

- Palivo skladujte v príslušných nádobách;
- palivo doplňujte s použitím lievika, len vonku a počas tejto činnosti ani pri žiadnej manipulácii s palivom nefajčíte;
- palivo doplňuje ešte pred naštartovaním motora; nepridávajte benzín alebo neotvárajte uzáver nádrže, keď je motor v činnosti, alebo keď je ešte teplý;

- pri vyliatí benzínu neštartujte motor, ale vzdialte stroj od priestoru, na ktorom sa palivo vylialo, čím zabránite možnosti vzniku požiaru, kým sa palivo nevysuší a nedôjde k rozptýleniu benzínových výparov;

- vždy nasadte na pôvodné miesto a riadne dotiahnite uzáver nádrže a nádoby na benzín.

4) Poškodený tlmič výfuku je potrebné okamžite vymeniť.

5) Pred použitím stroja ho poriadne skontrolujte, pričom sa zamerajte na nasledujúce body:

Skontrolujte vzhľad kosiaceho zariadenia a skontrolujte, či nie sú opotrebované alebo poškodené skrutky ani montážny celok kosiaceho zariadenia. Vymeňte ako celok poškodené alebo opotrebované kosiace zariadenia a skrutky, aby bolo zachované vyváženie. Prípadné opravy musia byť vykonané v špecializovanom stredisku.

6) Pravidelne kontrolujte stav akumulátora. V prípade poškodenia jeho plášťa, veka alebo svoriek ho vymeňte.

7) Pred zahájením pracovnej činnosti vždy namontujte ochranné kryty na výstupe (zberný kôš, ochranný kryt bočného vyhadzovania alebo ochranný kryt zadného vyhadzovania).

C) POČAS POUŽITIA

1) Neštartujte motor v uzatvorených priestoroch, kde vzniká nebezpečenstvo nahromadenia dymu, obsahujúceho oxid uhoľnatý. Štartovanie musí prebiehať na otvorenom a dobre vetranom priestore. Pamätajte vždy na to, že výfukové plyny sú jedovane.

2) Pracujte len pri dennom svetle alebo pri dobrom umelom osvetlení, a v podmienkach dobrej viditeľnosti. Oddiaľte osoby, deti a zvieratá z pracovného priestoru.

3) Podľa možnosti sa vyhnite práci v čase, keď je tráva mokrá. Nepracujte za dažďa a pri riziku výskytu búrok. Nepoužívajte stroj v zlom počasí, hlavne v prípade pravdepodobného výskytu bleskov.

4) Pred naštartovaním motora vyradte kosiace zariadenie nože a preradte prevodovku do „neutrálu“.

5) Venujte mimoriadnu pozornosť pri priblížení sa k prekážkam, ktoré by mohli obmedzovať viditeľnosť.

6) Pri parkovaní vždy zaradte parkovaciu brzdú.

7) Stroj nesmie byť používaný na svahoch s väčším sklonom ako 10° (17 %), a to bez ohľadu na smer jazdy.

8) Pamätajte, že neexistuje „bezpečný“ svah. Jazda na svahu vyžaduje zvýšenú pozornosť. Aby ste zabránili prevráteniu stroja alebo strate kontroly nad strojom:

- Nezastavujte a nerozbíhajte sa prudko pri jazde do kopca alebo z kopca;

- náhon zaradujte veľmi zvolna a majte vždy zaradenú rýchlosť, hlavne pri jazde z kopca;
 - pri jazde po svahu a v prudkých zatáčkach znížte rýchlosť;
 - venujte pozornosť pri prejazde cez priekopy, po hrboloch a iných skrytých nebezpečných miestach;
 - na svahu nikdy nekoste v priečnom smere; Trávniky na svahoch je potrebné prechádzať v smere hore/dole a nikdy nie naprieč. Venujte veľkú pozornosť zmenám smeru a tiež tomu, aby vyššie položené kolesá neprechádzali cez prekážky (skaly, konáre, korene, atď.), ktoré by mohli spôsobiť bočné pokĺznutie, stratu kontroly nad strojom alebo prevrátenie.
- 9) Pred akoukoľvek zmenou smeru pri jazde na svahu znížte rýchlosť a pred každým odstavením stroja a jeho ponechaním v nestráženom stave, vždy zaradte parkovacia brzdu.
- 10) Venujte veľkú pozornosť koseniu v blízkosti zrázov, priekopy alebo medzí. Keď jedno z kolies prejde za okraj, alebo keď okraj poklesne, stroj sa môže prevrátiť.
- 11) Venujte maximálnu pozornosť jazde a pracovnej činnosti spojenej so spätným chodom. Pred spätným chodom i počas neho sa presvedčte, či v ceste nestoja žiadne prekážky.
- 12) Keď ťaháte záťaž, alebo používate ťažkú výbavu, venujte pozornosť nasledujúcim pokynom:
- Na uchytenie ťažných tyčí používajte len k tomu určené úchytné body;
 - prevádzajte len taký náklad, ktorý môžete počas prepravy bezpečne kontrolovať;
 - vyhnite sa prudkému zatáčaniu; venujte pozornosť spätnému chodu;
- vv prípadoch uvedených v návode, použite vyrovnávacie závažia alebo závažia na kolesá.
- 13) Pri prejazde netravnatých priestorov, pri presunoch do/z priestoru určeného na kosenie, vyradte kosiace zariadenie alebo vývodový hriadeľ a premiestnite montážny celok kosiaceho zariadenia do najvyššej polohy.
- 14) Pri použití stroja blízko pri ceste, dávajte pozor na premávku.
- 15) **UPOZORNENIE!** Tento stroj nie je homologizovaný pre použitie na verejných komunikáciách. Môže byť používaný (v zmysle Dopravných predpisov) iba na súkromných pozemkoch, mimo verejnej dopravy.
- 16) Nikdy nepoužívajte stroj, keď sú poškodené ochranné kryty, alebo keď je stroj bez zberného koša, ochranného krytu bočného vyhadzovania alebo ochranného krytu zadného vyhadzovania.
- 17) Nepribližujte ruky a nohy k otáčajúcim sa častiam ani pod ne. Stále sa zdržujte v dostatočnej vzdialenosti od výstupného otvoru.
- 18) Nenechávajte stroj so zapnutým motorom vo vysokej tráve, aby ste nespôsobili požiar.
- 19) Pri použití príslušenstva nikdy nesmerujte výstup smerom na osoby.
- 20) Používajte len príslušenstvo schválené výrobcom stroja.
- 21) Nepoužívajte stroj keď príslušenstvo/nástroje nie sú namontované v určených miestach.
- 22) Venujte pozornosť použitiu zberných košov a príslušenstva, ktoré by mohlo narušiť stabilitu stroja, hlavne na svahoch.
- 23) Nemeňte nastavenie motora a dbajte na to, aby nedosiahol príliš vysoké otáčky.
- 24) Nedotýkajte sa častí motora, ktoré sa počas použitia ohrievajú. Hrozí riziko popálenia!
- 25) Vyradte kosiace zariadenie alebo vývodový hriadeľ, preradte do neutrálu, zaradte parkovacia brzdu, zastavte motor a vyťahnite kľúč (uistite sa, že všetky pohybuje sa časti sú úplne zastavené):
- Pri každom ponechaní stroja bez dozoru alebo pri opustení miesta vodiča;
 - pred odstraňovaním príčin zablokovania alebo pred uvoľňovaním upchatého vyhadzovacieho kanálu;
 - pred kontrolou, čistením alebo prácou na stroji;
 - po zásahu cudzieho predmetu. Pred opätovným použitím stroja skontrolujte rozsah prípadného poškodenia a vykonajte potrebné opravy.
- 26) Vyradte kosiace zariadenie alebo vývodový hriadeľ a zastavte motor (uistite sa, že všetky pohybuje sa časti sú úplne zastavené):
- Pred doplňovaním paliva;
 - pri každom odložení alebo spätnom nasadení zberného koša;
- vpri každom odložení alebo spätnom nasadení vychylovača bočného vyhadzovania;
- pred výškovým nastavením, keď nemôže byť vykonané z miesta obsluhy.
- 27) Vyradte z činnosti kosiace zariadenie alebo vývodový hriadeľ počas prepravy a zakaždým, keď sa nepoužíva.
- 28) Pred zastavením motora uberte plyn. Po ukončení pracovnej činnosti zatvorte prívod paliva podľa pokynov uvedených v návode.
- 29) Venujte pozornosť montážnemu celku kosiaceho zariadenia s viac ako jedným kosiacim zariadením, pretože jedno otáčajúce sa kosiace zariadenie môže spôsobiť otáčanie ostatných kosiacich zariadení.
- 30) **UPOZORNENIE** – V prípade zlomenia alebo nehody počas pracovnej činnosti okamžite zastavte motor a oddialte stroj, aby sa zabránilo ďalším škodám; v prípade poranenia tretích osôb okamžite podajte vhodnú prvú pomoc a navštívte Zdravotné stredisko kvôli potrebnému ošetrovaniu. Odstráňte akúkoľvek sutinu, ktorá by mohla spôsobiť škody a poraníť osoby alebo zvieratá, ponechaných bez dozoru.
- 31) **UPOZORNENIE** – Úrovně hluku a vibrácií, uvedené v tomto návode, predstavujú maxi-

málne hodnoty počas použitia stroja. Nevyvážené kosiace zariadenie, príliš vysoká rýchlosť pohybu a nedostatočná údržba výrazne ovplyvňujú akustické emisie a vibrácie. Preto je potrebné prijať preventívne opatrenia na odstránenie možných škôd, spôsobených vysokým hlukom a namáhaním v dôsledku vibrácií; vykonávajte pravidelnú údržbu stroja, používajte chrániče sluchu a popri pracovnej činnosti si doprajte oddych.

D) ÚDRŽBA A SKLADOVANIE

- 1) UPOZORNENIE! – Pred každým čistením alebo údržbou stroja vytiahnite kľúč a prečítajte si príslušné pokyny. Pri všetkých úkonoch, pri ktorých si môžete poraniť ruky, používajte vhodný odev a pracovné rukavice.
- 2) UPOZORNENIE! – Nikdy nepoužívajte stroj, ktorý má opotrebované alebo poškodené časti. Chybné alebo opotrebované časti musia byť nahradené a nikdy nesmú byť opravované. Používajte len originálne náhradné diely: Použitie neoriginálnych a/alebo nesprávne namontovaných náhradných dielov negatívne ovplyvní bezpečnosť stroja a môže spôsobiť nehody alebo ublíženie na zdraví, a zbavuje Výrobca akejkoľvek povinnosti alebo zodpovednosti.
- 3) Všetky úkony údržby a nastavovania, ktoré nie sú popísané v tomto návode, musia byť vykonávané vaším Predajcom alebo Špecializovaným strediskom, ktoré disponuje potrebnými znalosťami a vybavením, potrebným na správne vykonanie uvedených úkonov, pri dodržaní pôvodnej bezpečnostnej úrovne stroja. Úkony vykonávané v neautorizovaných dielňach alebo úkony vykonávané nekvalifikovaným personálom budú mať za následok ukončenie platnosti Záruky a zrušenie akejkoľvek povinnosti alebo zodpovednosti Výrobca.
- 4) Po každom použití vytiahnite kľúč a skontrolujte prípadné škody.
- 5) Pravidelne kontrolujte dotiahnutie skrutiek a matic, aby ste si mohli byť stále istí bezpečnou činnosťou stroja. Pravidelná údržba je základom pre bezpečnosť a pre zachovanie pôvodných vlastností.
- 6) Pravidelne kontrolujte, či sú skrutky kosiaceho zariadenia správne dotiahnuté.
- 7) Pri manipulácii s kosiacimi zariadeniami, pri ich demontáži alebo spätnej montáži používajte pracovné rukavice.
- 8) Pri brúsení kosiacich zariadení dbajte na ich vyváženie. Všetky úkony, týkajúce sa kosiacich zariadení (demontáž, ostrenie, vyváženie, spätná montáž a/alebo výmena) predstavujú veľmi náročné práce, ktoré vyžadujú špecifické znalosti a použítie vhodného náradia; z bezpečnostných dôvodov je preto potrebné, aby boli vždy vykonané v špecializovanom stredisku.

- 9) Pravidelne kontrolujte funkčnosť brzd. Je dôležité vykonať údržbu brzd a podľa potreby aj ich opravu.
- 10) Pravidelne kontrolujte ochranný kryt bočného vyhadzovania alebo ochranný kryt zadného vyhadzovania, zberný kôš a nasávaciu mriežku. V prípade poškodenia ich vymeňte.
- 11) Poškodené výstražné štítky s pokynmi a varovaniami vymeňte za nové.
- 12) Pred odložením alebo ponechaním stroja bez dozoru spustíte montážny celok kosiacich zariadení do spodnej polohy.
- 13) Stroj odkladajte na miesto, ktoré nie je prístupné deťom.
- 14) Neskladujte stroj s benzínom v nádržke v miestnosti, kde by sa benzínové výpary mohli vznietiť od plameňa, iskier alebo silného zdroja tepla.
- 15) Pred umiestnením stroja v akomkoľvek priestore nechajte motor vychladnúť.
- 16) Aby ste znížili riziko požiaru, očistite pred uskladnením motor, výfuk, priestor pre uloženie akumulátora a priestor na skladovanie benzínu od zvyškov trávy, listov a prebytočného maziva. Vyprázdnite zberný kôš a nádoby s trávou nenechávajte vo vnútri miestnosti.
- 17) Pre zníženie rizika požiaru pravidelne kontrolujte, či nedochádza k únikom oleja a/alebo paliva.
- 18) Ak je potrebné vyprázdniť nádrž, tento úkon vykonávajte vždy vonku, keď je motor studený.
- 19) Nikdy nenechávajte kľúče zasunuté alebo dostupné deťom alebo nepovolaným osobám. Pred zahájením akéhokoľvek úkonu údržby vyberte kľúč.

E) PREPRAVA

- 1) UPOZORNENIE! - Pri preprave stroja na kamión alebo na príviesnom vozíku, použite odolné, dostatočne široké a dostatočne dlhé prístupové rampy. Stroj nakladajte s vypnutým motorom, bez vodiča, tlačte ho, pričom požiadajte o pomoc dostatočný počet osôb. Pred prepravou uzavrite ventil prívodu benzínu (ak je súčasťou), presuňte montážny celok kosiaceho zariadenia alebo príslušenstva spodnej polohy, zaraďte parkovaciu brzdu a zaistíte stroj vhodným spôsobom o prepravný prostriedok pomocou lán alebo reťazí.

F) OCHRANA ŽIVOTNÉHO PROSTREDIA

- 1) Ochrana životného prostredia musí predstavovať významný a prioritný aspekt použitia stroja, v prospech civilného občianskeho spoločenstva a prostredia, v ktorom žijeme. Dbajte na to, aby ste používaní stroja nerušili vašich susedov.
- 2) Dôkladne dodržujte miestne normy pre

likvidáciu obalov, olejov, benzínu, filtrov, opotrebovaných súčastí alebo akýchkoľvek látok so silným dopadom na životné prostredie; tieto odpadky nesmú byť odhodené do bežného odpadu, ale musia byť separované a odovzdané do príslušných zberných stredísk, ktoré zabezpečia recykláciu materiálov.

3) Dôsledne dodržujte miestne predpisy, týkajúce sa materiálu vzniknutého kosením.

4) Pri vyradovaní stroja z prevádzky ho ne nechávajte voľne v prírode, ale obráťte sa na zberné stredisko v súlade s platnými miestnymi predpismi.

2. OBOZNÁMENIE SA SO STROJOM

2.1 POPIS STROJA A JEHO POUŽITIE

Tento stroj je určený pre práce v záhrade a konkrétne sa jedná kosačku so sediacou obsluhou. Stroj je vybavený motorom, ktorý uvádza do činnosti kosiace zariadenie, chránené ochranným krytom, a prevodovkou, ktorá zabezpečuje pohyb stroja.

Užívateľ je schopný obsluhovať stroj a používať hlavné ovládacie prvky tak, že vždy zostane sedieť na mieste vodiča.

Ovládacie prvky, ktoré sú namontované na stroji, slúžia pre zastavenie motora a rezacieho zariadenia v priebehu niekoľkých sekúnd v prípade, ak vykonávané úkony nie sú v súlade s určenými bezpečnostnými podmienkami.

Určené použitie

Tento stroj bol navrhnutý a vyrobený pre kosenie trávy.

Použitie špeciálneho príslušenstva, ktoré je určené Výrobcom ako originálna výbava, alebo použitie voliteľného príslušenstva, umožňuje vykonať túto pracovnú činnosť v rôznych prevádzkových režimoch, ktoré sú ilustrované v tomto návode, alebo v pokynoch, ktoré sú dodávané spolu s konkrétnym príslušenstvom.

Taktiež aplikácia prídavného zariadenia (ak je odporúčané Výrobcom) môže rozšíriť použitie o ďalšie funkcie v rámci obmedzení a podmienok uvedených v pokynoch, ktoré sú dodávané spolu s daným príslušenstvom.

Druh užívateľov

Tento stroj je určený na pre spotrebiteľov – ne-profesionálnych užívateľov. Tento stroj je určený pre „domácich majstrov“.

Nevhodné použitie

Akékoľvek iné použitie, ako je uvedené vyš-

šie, môže byť nebezpečné a môže spôsobiť poranenie osôb a/alebo škody na majetku. Za nevhodné použitie sa považuje (napríklad, ale nielen):

- Prevážanie ďalších osôb, detí alebo zvierat na stroji alebo na prívesnom vozíku;
- prechádzanie strojom po nestabilných, klzkých, zamrznutých, skalnatých alebo nesúvislých terénoch, mlákach alebo bažinách, kde nie je možné zhodnotiť pevnosť terénu;
- uvedenie kosiaceho zariadenia do činnosti na miestach bez trávnatého porastu;
- používanie stroja na zber lístia lebo sutiny.

Nevhodné použitie stroja bude mať za následok zrušenie záruky a odmietnutie akejkoľvek zodpovednosti zo strany Výrobcu, pričom všetky následky za škody alebo za ublíženie na zdraví samotného užívateľa alebo tretích osôb bude znášať užívateľ.

2.2 IDENTIFIKAČNÝ ŠTÍTKO A ČASTI STROJA (viď obrázky na str. ii)

1. Úroveň akustického výkonu
2. Označenie zhody CE
3. Rok výroby
4. Výkon a prevádzkové otáčky motora
5. Typ stroja
6. Výrobné číslo
7. Hmotnosť stroja s prázdnu nádržou v kg
8. Názov a adresa Výrobcu
9. Druh prevodovky (ak je uvedený)
10. Kód výrobku

Príklad vyhlásenia o zhode sa nachádza na predposlednej strane návodu.



/---/---/---/---/---/---/---/

Zapište si sem výrobné číslo vášho stroja (6)

Bezprostredne po zakúpení stroja si zapište identifikačné čísla (3 - 5 - 6) na príslušné miesto na poslednej strane návodu.

Stroj je zložený z niekoľko základných častí, ktoré plnia nasledujúce funkcie:

11. Montážny celok kosiacich zariadení:

Jedná sa o ochranný kryt, ktorý zakrýva rotačné kosiace zariadenia.

12. **Kosiace zariadenia:** Sú to prvky určené na kosenie trávy; lopatky umiestnené na ich koncoch napomáhajú k nasmerovaniu odseknutej trávy smerom k vyhadzovaciemu kanálu.

13. **Vyhadzovací kanál:** Jedná sa o spojovací prvok medzi kosiacimi zariadeniami a zberným košom.
14. **Zberný kôš:** Okrem zberu pokosenej trávy, plní tiež funkciu bezpečnostnú a to tak, že zabraňuje vymršteniu cudzích predmetov, ktoré sa dostanú medzi kosiace zariadenia, ďaleko za stroj.
15. **Vychýľovač bočného vyhadzovania (ak je súčasťou):** zabraňuje vymršťovaniu cudzích predmetov, ktoré sa dostali medzi kosiace zariadenia, ďaleko za stroj.
16. **Motor:** Služí na pohon kosiacich zariadení a tiež náhonu kolies; jeho technické parametre a pokyny na použitie sú popísané v samostatnom návode.
17. **Akumulátor:** Dodáva energiu potrebnú na naštartovanie motora; jeho parametre a pokyny na použitie sú popísané v samostatnom návode.
18. **Sedadlo vodiča:** je to pracovné miesto pre obsluhu a je vybavené senzorom, ktorý signalizuje prítomnosť vodiča, kvôli aktivovaniu príslušných bezpečnostných zariadení.
19. **Výstražné a bezpečnostné štítky:** Upozorňujú na základné pravidlá pre bezpečné použitie stroja.

2.3 BEZPEČNOSTNÉ POKYNY

Váš stroj musí byť používaný bezpečným spôsobom. Aby ste na to nezabudli, boli na ňom rozmiestnené štítky s piktogramami, ktoré sa odvolávajú na príslušné bezpečnostné opatrenia. Tieto štítky sú považované za neoddeliteľnú súčasť stroja. V prípade odpadnutia alebo pri výraznom znížení čitateľnosti niektorého zo štítkov, požiadaajte vášho Predajcu o jeho výmenu. Význam jednotlivých symbolov je nasledujúci.

31. **Upozornenie:** Pred použitím stroja si prečítajte pokyny.
32. **Upozornenie:** pred vykonaním akejkoľvek údržby alebo opravy vyberte kľúč a prečítajte si pokyny.
33. **Nebezpečenstvo!** Vymršťovanie predmetov: Udržujte osoby v bezpečnej vzdialenosti.
34. **Nebezpečenstvo! Prevrátenie stroja:** Nepoužívajte tento stroj na svahoch so sklonom väčším ako 10°.
35. **Nebezpečenstvo! Amputácie:** Uistite sa, že deti sa nachádzajú v bezpečnej vzdialenosti od stroja, keď je motor zapnutý.
36. **Riziko porezania:** Pohybujúce sa kosiace zariadenia. Nikdy nevkladajte ruky ani nohy do priestoru uloženia kosiacich zariadení.

POZNÁMKA *Obrázky ku textom v kapitole 3 a nasledujúcich kapitol sa nachádzajú na str. iii a na nasledujúcich stranách tohto návodu.*

3. ROZBALENIE A MONTÁŽ STROJA

Zo skladovacích a prepravných dôvodov nie je stroj kompletne zmontovaný priamo vo výrobnom závode. Pre jeho uvedenie do prevádzky je potrebné rozbaľiť jednotlivé časti a zmontovať ich podľa nasledujúcich pokynov.

DÔLEŽITÁ INF. *Stroj je dodávaný bez motorového oleja a benzínu. Pred naštartovaním motora je potrebné ich doplniť podľa pokynov uvedených v príručke k motoru.*

UPOZORNENIE! *Stroj musí byť rozbaľený a zmontovaný na rovnej a pevnej ploche, s dostatočným priestorom pre manipuláciu so strojom a s obalmi a za použitia vhodného náradia.*

3.1 ROZBALENIE

Pri rozbaľovaní postupujte opatrne. Dbajte pritom, aby ste nestratili jednotlivé časti a diely výbavy. Ďalej dbajte na to, aby nedošlo k poškodeniu montážneho celku kosiacich zariadení pri presúvaní stroja zo základnej palety.

V štandardnom obale sa nachádza:

- samotný stroj;
- kryt prístrojovej dosky;
- rúrka stĺpika volantu;
- volant;
- sedadlo;
- nástavec páky na ovládanie zaradenia kosiaceho zariadenia;
- súčasti zberného koša;
- spodná časť zadnej dosky;
- súčasti príslušenstva určeného na „mulčovanie“ (ak sú súčasťou);
- vychýľovač bočného vyhadzovania (ak je súčasťou);
- výbava určená na použitie pri dokončovaní montáže jednotlivých súčastí stroja (v samostatných vrecúškach pre každé použitie);
 - nabíjačka akumulátorov (ak je súčasťou)
 - 2 kľúče zapalovania,
 - jednu náhradnú poistku s hodnotou 10 A, ktorú je potrebné si uschovať pre prípad potreby.
 - Návod na použitie a dokumenty stroja.

POZNÁMKA *Abyste sa vyhli možnému poškodeniu montážneho celku kosiacich zariadení pri presúvaní zo základnej palety, nastavte ho do maximálnej výšky a venujte tejto operácii maximálnu pozornosť.*

Hydrostatická prevodovka

- – Pre uľahčenie schádzania z palety a posunutia stroja, posuňte páku pre odistenie zadného náhonu do pol. «B» (viď 4.23).

Obaly musia byť zlikvidované v súlade s platnými miestnymi predpismi.

3.2 MONTÁŽ ZADNEJ DOSKY (obr. 3.1)

- Použite výbavu označenú „A“.
Aplikujte doštičky (1) na nosné konzoly (2) a (3) spôsobom znázorneným na obrázku. Upevnite dve konzoly (2) a (3) k držiakom rámu prostredníctvom skrutiek (4) a dávajte pritom pozor na dodržanie pravej a ľavej polohy. Namontujte spodnú časť (5) zadnej dosky a pripevnite ju k spodným konzolám skrutkou (6), bez toho, aby ste ju úplne dotiahli.

Hydrostatický prevod

- – Uistite sa, že odistovacia páka (7) je správne zasunutá do drážky zadnej dosky, a že sa môže voľne pohybovať.

Dotiahnite na doraz skrutky (6).

3.3 MONTÁŽ PRÍSTROJOVEJ DOSKY A VOLANTU (obr. 3.2)

- Použite výbavu označenú „B“.
Umiestnite stroj na vodorovnú plochu a vyrovnejte predné kolesá. Namontujte rúrku (3) na stĺpik (2) a dbajte pritom, aby došlo k správnejmu zasunutiu kolíka (1) do uloženia v rúrke. Zasuňte nástavec stĺpika (3a) do otvoru rúrky (3). Namontujte kryt prístrojovej dosky (5) a dbajte pritom na správne zasunutie všetkých zacvakávacích úchytoch do príslušných uložení. Namontujte volant (6) na rúrku (3) tak, aby boli priečky obrátené smerom k sedadlu. Namontujte volant jeho upevnením prostredníctvom spojovacích prvkov (7a/b/c) z výbavy, v uvedenom poradí. Namontujte kryt volantu (8) zasunutím troch zacvakávacích úchytoch do príslušných uložení.

3.4 MONTÁŽ SEDADLA (obr. 3.3)

- Použite výbavu označenú „C“.
Namontujte sedadlo (1) na dosku (2) s použitím skrutiek (3a/b/c).

3.5 MONTÁŽ NÁSTAVCA PÁKY NA ZARADENIE KOSIACEHO ZARIADENIA (obr. 3.4)

- Použite výbavu označenú „D“.
Zaskrutkujte rukoväť (1) na nástavec (2), a potom zaskrutkujte nástavec (2) o koncovú časť páky (3).

3.6 PRIPOJENIE AKUMULÁTORA (obr. 3.5)

Akumulátor (1) je uložený pod sedadlom a je prístupný po odložení krytu (2). Pripojte konektor akumulátora (3) ku konektoru stroja (4) a umiestnite kábel (5) tak, aby zostal zachytený do príslušného uloženia (7). Prostredníctvom konektora (6) zaistíte nabitie akumulátora podľa pokynov v návode (viď 6.2.3), a potom vráťte kryt (2) do pôvodnej polohy.

3.7 MONTÁŽ ZBERNÉHO KOŠA (obr. 3.6)

- Použite výbavu označenú „D“.
Namontujte zberný koš podľa uvedených obrázkov.

3.8 MONTÁŽ PRÍSLUŠENSTVA PRE „MULČOVANIE“ (ak je súčasťou) (obr. 3.7)

- Použite výbavu označenú „E“.
Namontujte rukoväť (1) na vychyľovací uzáver (2) prostredníctvom kolíka (3), jeho zasunutím až na doraz, pomocou kládva. Vložte jeden koniec pružiny (4) do otvoru vo vychyľovacom uzávere (2) a pripevnite ho prostredníctvom kolíka (5) vloženého do príslušného uloženia (6) vychyľovacieho uzávera (2). Vložte druhý koniec pružiny (4) do širšej časti háku (7). Pomocou skrutkovača zachyťte užšiu časť háku (7) do otvoru v rukoväti (1).

4. OVLÁDACIE PRVKY A KONTROLNÉ PRÍSTROJE

4.1 VOLANT RIADENIA (obr. 4.1, poz. 1)

Služi na ovládanie natočenia predných kolies.

4.2 PÁKA PARKOVACEJ BRZDY (obr. 4.1, poz. 2)



Parkovacia brzda zabraňuje pohybu stroja po jeho zaparkovaní. Jedná sa o páku s nasledujúcimi dvoma polohami:

- «A» = Brzda vyradená
- «B» = Brzda zaradená

- Na zaradenie parkovacej brzdy je potrebné úplne stlačiť pedál (4.11 alebo 4.21) a presunúť páku do polohy «B»; po uvoľnení nohy zostane pedál zablokovaný v spodnej polohe.
- Pre vyradenie parkovacej brzdy stlačte pedál (4.11 alebo 4.21) a páka sa vráti do polohy «A».

4.3 OVLÁDACÍ PRVOK ZARADENIA A BRZDY KOSIACICH ZARIADENÍ (obr. 4.1, poz. 3)

Táto páka má dve polohy, označené na príslušnom štítku a odpovedajúce:

-  Poloha «A» = Kosiace zariadenia sú vyradené
-  Poloha «B» = Kosiace zariadenia sú zaradené

DÔLEŽITÁ INF. Páka je potrebné zaradiť plynule a zabrániť tak prudkým pohybom.

- Ak pri zaradení nožov nie sú dodržané príslušné bezpečnostné pokyny, dôjde k vypnutiu motora alebo k zabráneniu jeho opätovného naštartovania (viď 5.2).
- Pri vyradení kosiacich zariadení (poz. «A») dôjde súčasne k aktivácii brzdy, ktorá zastaví ich otáčanie v priebehu piatich sekúnd.



4.4 PÁKA PRE NASTAVENIE VÝŠKY KOSENIA (obr. 4.1, poz. 4)

Táto páka má viacero odlišných polôh a umožňuje nastaviť rôznu výšku kosenia.

- Pri presune páky z jednej polohy do druhej je potrebné posunúť páku do boku a znova ju zasunúť do jedného zo zárezov, odpovedajúcich príslušným polohám.

4.5 PREPÍNAČ S KLÚČOM (obr. 4.1, poz. 5)



Tento ovládací prvok má tri polohy s nižšie uvedeným významom:

-  «VYPNUTÉ» vypnutie všetkých obvodov;
-  «ZAPNUTÉ» všetky okruhy sú zapnuté;
-  «ŠTARTOVANIE» zapnutie štartéra.

- Po uvoľnení kľúča v polohe «ŠTARTOVANIE», sa kľúč vráti automaticky do polohy «ZAPNUTÉ».

4.6 PÁKA PLYNU (obr. 4.1, poz. 6)

Služi na nastavenie otáčok motora. Polohy označené na štítku odpovedajú nasledujúcim nastaveniam:

-  «SÝTIČ» (ak je súčasťou) štartovanie za studena
-  «POMALY» minimálne otáčky motora
-  «RÝCHLO» maximálne otáčky motora

- Poloha «SÝTIČ» (ak je súčasťou) slúži na obohatenie palivovej zmesi a je potrebné ju používať výhradne na dobu nevyhnutne potrebnú na štartovanie studeného motora.
- Pri presune zvolte polohu medzi «POMALY» a «RÝCHLO».
- Pri kosení trávy presuňte páku do polohy «RÝCHLO».

4.7 PEDÁL PODMIEŇOVACIEHO SIGNÁLU KOSENIA PRI SPÄTNOM CHODE (obr. 4.1, poz. 7)

TPo stlačení a pridržaní pedálu môžu zaradené kosiace zariadenia ustúpiť dozadu bez toho, aby spôsobili zastavenie motora.

Mechanická prevodovka

4.11 PEDÁL SPOJKA / BRZDA (obr. 4.2, poz.11)

- Tento pedál funguje v prvej polovici svojej dráhy ako spojka a to tak, že zaradi alebo vyradí náhon na kolesá, a v druhej časti svojej dráhy funguje ako brzda zadných kolies.

DÔLEŽITÁ INF. Dbajte na to, aby ste nedržali pedál spojky stlačený príliš dlho; vyhnite sa tak možnému prehriatiu a následnému poškodeniu prevodového remeňa.

POZNÁMKA Počas jazdy je vhodné nenechať nohu opretú o pedál.

4.12 RADIACA PÁKA (obr. 4.2, poz.12)

- Táto páka má šesť polôh, ktoré odpovedajú štyrom rýchlostným stupňom pre pohyb vpred, polohe neutrál «N» a polohe pre spätný chod «R».
- Preradenie z jednej rýchlosti na druhú je možné po stlačení pedálu (4.11) do polovi-

ce svojej dráhy, presunutím radiacej páky do polohy odpovedajúcej označeniu na príslušnom štítku.

UPOZORNENIE! *Zaradenie jazda dopredu je potrebné vykonávať až po úplnom zastavení stroja.*

UPOZORNENIE! *Zaradenie spätného chodu je potrebné vykonávať až po úplnom zastavení stroja.*

Hydrostatický prevod

4.21 BRZDOVÝ PEDÁL (obr. 4.3, poz. 21)

Tento pedál uvádza do činnosti brzdu zadných kolies.

4.22 PEDÁL NÁHONU (obr. 4.3, poz. 22)

Pomocou tohto pedálu sa zaraďuje náhon na kolesá a nastavuje sa rýchlosť stroja pri pohybe dopredu ako aj pri spätnom chode.

- Pre zahájenie pohybu smerom dopredu, zatlačte špičkou nohy v smere označenom «F»; zvýšenie tlaku na pedál má za následok postupné zvýšenie rýchlosti stroja.
- K spätnému chodu dôjde po stlačení pedálu päťou v smere označenom «R».
- Po uvoľnení pedálu dôjde automaticky k jeho návratu do polohy neutrál «N».

UPOZORNENIE! *Zaradenie spätného chodu je potrebné vykonávať až po úplnom zastavení stroja.*

POZNÁMKA *Ak bude pedál náhonu stlačený kvôli pohybu smerom dopredu alebo kvôli spätnému chodu pri zaradenej parkovacej brzde (4.2), dôjde k zastaveniu motora.*

4.23 PÁKA ODISTENIA HYDROSTATICKEJ PREVODOVKY (obr. 4.3, poz. 23)

Táto páka má dve polohy označené na príslušnom štítku:

- «A» = Zaradený náhon: používa sa pre všetky druhy použitia, počas jazdy a pri kosení;
- «B» = Uvoľnený náhon: používa sa pre výrazné uľahčenie presunutia stroja tlačением, pri vypnutom motore.

DÔLEŽITÁ INF. *Abyste sa vyhli poškodeniu prevodovky, tento úkon musí byť vykonávaný len pri zastavenom motore, s pedálom (4.22) v polohe «N».*

5. POKYNY PRE POUŽITIE

5.1 ODPORÚČANIA NA ZAISTENIE BEZPEČNOSTI

UPOZORNENIE! *V prípade, že sa predpokladá použitie stroja prevažne na svahoch (nikdy s väčším sklonom ako 10°), pozorne si prečítajte nariadenia pre bezpečnú činnosť (viď 5.5).*

DÔLEŽITÁ INF. *Všetky informácie ohľadom umiestnenia ovládacích prvkov sú uvedené v kapitole 4.*

5.2 PODMIENKY AKTIVÁCIE BEZPEČNOSTNÝCH ZARIADENÍ

Bezpečnostné zariadenia reagujú podľa dvoch kritérií:

- Zabránenie naštartovaniu motora, ak nie sú dodržané všetky bezpečnostné podmienky;
- zastavenie motora pri nedodržaní ktorejkoľvek z bezpečnostných podmienok.

a) Pre naštartovanie motora je potrebné, aby boli splnené nasledujúce podmienky:

- Prevodovka v „neutráli“;
- vyradené kosiace zariadenia;
- sediacia obsluha.

b) Motor sa zastaví v nasledujúcich prípadoch:

- obsluha opúšťa sedadlo;
- dôjde k zdvihnutiu zberného koša pri zaradených kosiaciach zariadeniach;
- dôjde k zaradeniu kosiaceho zariadenia bez toho, aby bol nasadený zberný kôš;
- zaradíte parkovaciu brzdu bez vyradenia kosiaceho zariadenia.
- je stlačený pedál náhonu (viď 4.22) pri aktivovanej parkovacej brzde.

5.3 PRÍPRAVA STROJA PRED ZAHÁJENÍM PRACOVNEJ ČINNOSTI

Pred zahájením pracovnej činnosti je nevyhnutné vykonať niektoré kontrolné a iné úkony pre zaistenie maximálnej bezpečnosti a účinnosti práce.

5.3.1 Nastavenie sedadla (obr. 5.1)

Na nastavenie polohy sedadla je potrebné uvoľniť štyri upevňovacie skrutky (1) a posunúť sedadlo pozdĺž drážok v držiaku.

Po nastavení požadovanej polohy dotiahnite všetky štyri skrutky (1) na doraz.

5.3.2 Tlak vzduchu v pneumatikách (obr. 5.2)

Správny tlak vzduchu v pneumatikách je nevyhnutnou podmienkou na zabezpečenie dokonalého vyrovnania montážneho celku kosiacich zariadení, a tým aj na dosiahnutie rovnomerného kosenia trávnik.

Odskrutkujte ochranné čiapočky ventilov, pripojte vysokotlakovú hadicu s tlakomerom zo zdroja stlačeného vzduchu ku ventilom a dohustite pneumatiky na uvedené hodnoty.

5.3.3 Doplnenie oleja a benzínu

POZNÁMKA *Typ vhodného oleja a benzínu sú uvedené v samostatnom návode k motoru.*

Aby ste sa dostali ku kontrolnej mierke na kontrolu množstva oleja, je potrebné preklapiť sedadlo a otvoriť okienko, ktoré sa nachádza pod ním.

Kontrolu hladiny motorového oleja vykonajte pri zastavenom motore, podľa presného postupu, ktorý je uvedený v návode k motoru. Výška hladiny sa musí nachádzať v rozmedzí značiek MIN. a MAX. na kontrolnej mierke. (obr. 5.3)

Pri dopĺňaní paliva používajte lievik. Dajte pozor na to, aby nedošlo k úplnému naplneniu nádrže. (obr. 5.4)

⚠ NEBEZPEČENSTVO! *Palivo musí byť doplňané pri zastavenom motore, na otvorenej, dobre vetranej ploche. Pamätajte vždy na skutočnosť, že výpary benzínu sú horľavé! NEPRIBLIŽUJTE SA K HRDLU PALIVOVEJ NÁDRŽE S OTVORENÝM OHŇOM, ABY STE SI POSVIETILI DO JEJ OTVORU! PRI DOPLŇOVANÍ PALIVA NEFAJČITE!*

DÔLEŽITÁ INF. *Dajte pozor, aby ste nevyliali benzín na plastové časti a nepoškodili ich tak; v prípade náhodného úniku ich ihneď opláchnite vodou. Záruka sa nevzťahuje na poškodenie plastových častí karosérie alebo motora spôsobené benzínom.*

5.3.4 Príprava stroja a montáž ochranných krytov na výstupe (zberného koša alebo vychyľovača bočného vyhadzovania)

POZNÁMKA *Tento stroj umožňuje kosiť trávnik v rôznych režimoch, v závislosti na namontovanom príslušenstve. Uvedené príslušenstvo môže byť súčasťou originálnej výbavy alebo môže byť zakúpené dodatočne. Pred zahájením pracovnej činnosti je potrebné pripraviť stroj podľa toho, akú činnosť budete vykonávať. VYKONAJTE UVEDENÝ ÚKON PRI VYPNUTOM MOTORE.*

⚠ UPOZORNENIE! *Nepoužívajte nikdy stroj bez namontovaných ochranných zariadení v jeho zadnej časti!*

• Príprava na kosenie a zber trávy do zberného koša (obr. 5.5)

Uchyťte zberný kôš (1) zasunutím dvoch úchyto-
tov (2) do pozdĺžnych otvorov v dvoch držiakoch (3).

• Príprava pre kosenie trávy a jej posekanie nadrobno (funkcia „mulching“) (obr. 5.7)

Uistite sa, že vnútro montážneho celku kosiacich zariadení je dostatočne čisté a zbavené nánosov trávy a bahna, ktoré by mohli sťažiť vloženie vychyľovacieho uzáveru pre mulčovanie.

Presuňte montážny celok kosiacich zariadení do maximálnej výšky a zaveďte mulčovací nástroj (1) z vyhadzovacieho otvoru, jeho zatlačením na doraz vo vnútri vyhadzovacieho kanála, až kým nezastaví.

Uchyťte dve pružné tiahla (2) do dvoch otvorov, ktoré sa nachádzajú na bočných stranách vyhadzovacieho kanála (3).

Potom nasadte zberný kôš a postupujte pritom uvedeným spôsobom.

• Príprava pre kosenie a bočné vyhadzovanie trávy (obr. 5.8)

Nadvihnite poistnú páčku (1) a ochranný kryt bočného vyhadzovania (2). Uchyťte vychyľovač bočného vyhadzovania (3), spustíte ochranný kryt (2) a uistite sa, že zostane riadne uchytený o výčnelky (3a) vychyľovača.

Správna montáž vychyľovača bočného vyhadzovania je potvrdená vyrovnaním dvoch šípok (4).

Potom nasadte zberný kôš a postupujte pritom uvedeným spôsobom.

5.3.5 Kontrola bezpečnosti a účinnosti stroja

1. Skontrolujte, či bezpečnostné zariadenia reagujú predpísaným spôsobom (viď 5.2).
2. Uistite sa, či je brzda plne funkčná.
3. Nezačnite s kosením, ak kosiace zariadenia

vibrujú, alebo ak nie sú dostatočne nabrúsené; neustále pamätajte, že:

- Zle nabrúsené kosiace zariadenie vytrháva trávu, a tým spôsobuje zažltnutie trávnik.
- Uvoľnený nôž spôsobuje poruchové vibrácie a môže byť zdrojom nebezpečenstva.

! UPOZORNENIE! *Nepoužívajte stroj, ak si nie ste istí jeho účinnosťou a bezpečnosťou. V prípade potreby kontroly alebo opráv sa okamžite obráťte na vášho Predajcu.*

5.4 POUŽITIE STROJA

5.4.1 Štartovanie

Na naštartovanie motora (obr. 5.9):

- otvorte kohútik prívodu benzínu (1) (ak je súčasťou) prístupný z priestoru ľavého zadného kolesa;
- preradiť prevodovku do neutrálu («N») (viď 4.12 alebo 4.22);
- vyraďte kosiace zariadenia (viď 4.3);
- na svahoch zaradte parkovaciu brzdu;
- pri štartovaní za studena aktivujte sýtič (viď 4.6);
- v prípade, že štartujete už teplý motor alebo bez sýtiča, stačí presunúť páku plynu do polohy medzi «POMALY» a «RÝCHLO»;
- zasuňte kľúč, otočte ním do polohy «ZAPNUTÉ», v ktorej dôjde k zapnutiu elektrického okruhu, potom do polohy «ŠTARTOVANIE», v ktorej dôjde k zahájeniu samotného štartovania motora;
- po úspešnom naštartovaní kľúč uvoľnite.

Po niekoľkých sekundách činnosti presuňte páku plynu do polohy medzi «RÝCHLO» a «POMALY».

DÔLEŽITÁ INF. *Sýtič (ak je súčasťou) musí byť vyradený z činnosti okamžite po tom, ako otáčky motora dosiahnu bežnú prevádzkovú úroveň; jeho zotrvanie v činnosti pri už teplom motore môže spôsobiť znečistenie sviečky, a tým ohroziť správnu činnosť motora.*

POZNÁMKA *IV prípade problémov so štartovaním nepokračujte, aby ste sa vyhli vybitiu akumulátora a zahĺteniu motora. Pootočte kľúč zapalovania do polohy «VYPNUTÉ», počkajte niekoľko sekúnd, a až potom znovu celý postup zopakujte. V prípade, že problémy pretrvávajú, preštudujte si kapitolu «7» tohto návodu a samostatný návod k motoru.*

DÔLEŽITÁ INF. *Majte na pamäti, že pri nedodržaní bezpečnostných podmienok bezpečnostné zariadenia zabránia naštartovaniu motora (viď 5.2). V týchto prípadoch je po obnovení*

bezpečnostných podmienok pre štartovanie potrebné najprv pootočiť kľúčom zapalovania späť do polohy «VYPNUTÉ» a potom je možné opäť začať štartovanie motora.

5.4.2 Pohyb smerom dopredu a presun

Počas presunu:

- vyraďte kosiace zariadenia;
- zdvihnite montážny celok kosiacich zariadení do najvyššej polohy (poloha «7»);
- presuňte ovládací prvok plynu do polohy medzi «POMALY» a «RÝCHLO».

Mechanická prevodovka

- Zošliapnite až na doraz pedál (viď 4.11) a presuňte radiacu páku do polohy odpovedajúcej 1. rýchlostnému stupňu (viď 4.12). Zošliapnite pedál, a pri zošliapnutom pedáli uvoľnite parkovaciu brzdu; pomaly uvoľňujte pedál, ktorý prejde z funkcie “brzdy” do funkcie “spojky” a uvedie do chodu zadné kolesá stroja (viď 4.11).

! UPOZORNENIE! *Uvoľnenie pedálu musí byť pozvoľné, pretože príliš prudké zaradenie môže spôsobiť prevrátenie a stratu kontroly nad strojom.*

- Požadovanú rýchlosť dosiahnete zaradením radiacej páky a páky plynu do zvolenej polohy. Preradeniu musí predchádzať aktivácia spojky zošliapnutím pedálu do polovice jeho dráhy (viď 4.11).

DÔLEŽITÁ INF. *Zaradenie jazda dopredu je potrebné vykonávať až po úplnom zastavení stroja.*

Hydrostatická prevodovka

- Vyraďte parkovaciu brzdu a uvoľnite brzdový pedál (viď 4.21).
- Zošliapnite pedál náhonu (viď 4.22) v smere «F». Požadovanú rýchlosť dosiahnete postupným zvýšením tlaku na pedál a pôsobením na ovládaciu páku plynu.

! UPOZORNENIE! *Zaradenie náhonu musí prebehnúť vyššie popísaným spôsobom (viď 4.22), aby ste sa vyhli príliš prudkému zaradeniu s následnou stratou kontroly nad strojom a jeho prevrátením, hlavne na svahoch.*

5.4.3 Brzdenie

Mechanická prevodovka

- Pri brzdení najprv znížte otáčky motora pákou plynu a potom zošliapnite na doraz pedál (viď 4.11), aby ste zbytočne nepreťažovali brzdný systém.

Hydrostatický prevod

- Najprv znížte otáčky motora a tým i rýchlosť stroja, a až potom zošliapnite brzdný pedál (viď 4.21) kvôli ďalšiemu zníženiu rýchlosti, až do úplného zastavenia.
- Značné spomalenie stroja je možné dosiahnuť už po uvoľnení pedálu náhonu.

5.4.4 Spätný chod

DÔLEŽITÁ INF. Zaradenie spätného chodu musí vždy prebehnúť pri zastavenom stroji.

DÔLEŽITÁ INF. Aby mohli zaradené kosiace zariadenia ustúpiť dožadú bez zastavenia motora, je potrebné stlačiť a držať stlačený pedál podmieňovacieho signálu (viď 4.7).

Mechanická prevodovka

- Zošliapnite pedál až do úplného zastavenia stroja. Zaradíte spätný chod presunutím páky na bok a do polohy «R» (viď 4.12).
- Postupným uvoľňovaním pedálu zaradíte spojku a zahájte spätný chod.

Hydrostatická prevodovka

- Po zastavení stroja zahájte spätný chod zošliapnutím pedálu náhonu v smere «R» (viď 4.22).

5.4.5 Kosenie trávy

- Pri zahájení kosenia postupujte nasledovne:
- Presuňte páku plynu do polohy «RÝCHLO»;
 - zdvihnite montážny celok kosiacich zariadení do najvyššej polohy;
 - pred zaradením kosiacich zariadení nechajte na niekoľko minút ohriať motor;
 - zaradíte kosiace zariadenia (viď 4.3) až na nízkom trávnom poraste a neuvádzajte ich do činnosti na štrkovitých terénoch a v príliš vysokej tráve;

DÔLEŽITÁ INF. Ak sú kosiace zariadenia zaradené v príliš vysokej tráve, mohlo by dôjsť

k náhlemu poklesu otáčok motora a v niektorých prípadoch aj k jeho vypnutiu alebo k opotrebovaniu spojky.

- veľmi zvolna a so zvýšenou opatrnosťou, ako už bolo spomenuté vyššie, zahájte pohyb po trávnom poraste;
- nastavte rýchlosť pohybu a výšku kosenia (viď 4.4) s ohľadom na stav trávnikára (výška, hustota a vlhkosť trávy).

Mechanická prevodovka

- – Vysoká a hustá tráva vlhký trávnik:
 1. rýchlostný stupeň
 - Nízka tráva suchý trávnik:
 2. 3. rýchlostný stupeň

- **POZNÁMKA** Štvrtý rýchlostný stupeň sa používa len pri presune na rovnom povrchu.

Hydrostatický prevod

- Prispôsobenie rýchlosti podmienkam trávneho porastu sa dosiahne postupnou zmenou tlaku na pedál regulácie rýchlosti.

- **UPOZORNENIE!** Pri kosení na svahoch je potrebné znížiť rýchlosť pohybu, aby boli dodržané bezpečnostné podmienky (viď 1A-C7-8-9).

V každom prípade je potrebné znížiť rýchlosť jazdy vždy, keď si všimnete zníženie otáčok motora. Majte stále na pamäti, že príliš vysoká rýchlosť pohybu vzhľadom na množstvo kosenia trávy neumožní dosiahnuť vysokú kvalitu kosenia.

Zakaždým, keď prechádzate cez prekážku, vyradte kosiace zariadenie a premiestnite montážny celok kosiacich zariadení do najvyššej polohy.

5.4.6 Vyprázdnenie zberného koša (obr. 5.10)

POZNÁMKA Zberný kôš je možné vyprázdniť iba pri vyradených nožoch; v opačnom prípade by došlo k zastaveniu motora.

Zberný kôš je plný, ak pri kosení zostáva tráva na trávniku. Pri pokračovaní v kosení s plným zberným košom môže dôjsť k upchatiu vyhadzovacieho kanála.

Pri vyprázdňovaní zberného koša postupujte nasledovne:

- vyradíte kosiace zariadenia (viď 4.3);
- znížte otáčky motora;
- zaradíte neutrál (N) (viď 4.12 Mechanická prevodovka alebo 4.22 Hydrostatická prevodovka) a zastavte pohyb dopredu;
- na svahoch zaradíte parkovaciu brzdu;
- uchopíte zadnú rukoväť (1) a vyprázdните zberný kôš jeho vyklopením.

5.4.7 Vyprázdnenie vyhadzovacieho kanálu

Pri kosení príliš vysokej trávy alebo mokrej trávy, a pri súčasnom prejazde vysokou rýchlosťou, môže dôjsť k upchatiu vyhadzovacieho kanálu. V takom prípade:

- Zastavte pohyb, vyradiť kosiace zariadenia a zastaviť motor;
- odložte zberný kôš;
- odstráňte nahromadenú trávu, smerom od výstupného otvoru vyhadzovacieho kanálu.

⚠ UPOZORNENIE! *Tento úkon je potrebné vždy vykonávať pri vypnutom motore.*

5.4.8 Ukončenie kosenia

Po ukončení kosenia vyradíte kosiace zariadenia, znížte otáčky motora a pred návratom nastavte montážny celok kosiacich zariadení do najvyššej polohy.

5.4.9 Ukončenie pracovnej činnosti

Zastavte stroj, presuňte páku plynu do polohy «POMALY» a vypnite motor otočením kľúča do polohy «VYPNUTÉ».

Pri vypnutom motore zatvorte ventil (1) prívodu benzínu (ak je súčasťou). (obr. 5.11)

⚠ UPOZORNENIE! *Aby ste sa vyhli samozápalom, presuňte páku plynu do polohy «POMALY» aspoň 20 sekúnd pred vypnutím motora.*

DÔLEŽITÁ INF. *Aby ste sa vyhli vybitiu akumulátora, nenechávajte nikdy kľúč v polohe «ZAPNUTÉ», keď motor nie je v činnosti.*

5.4.10 Čistenie stroja

Po každom použití očistíte vonkajší povrch stroja, vyprázdните zberný kôš a dobre ním potraсте, aby ste ho zbavili zvyškov trávy a hliny.

Umyte umelohmotné časti karosérie špongiou namočenou vo vode s čistiacim prostriedkom, pričom dávajte pozor, aby neprišiel do styku s vodou motor, zariadenia, ktoré sú súčasťou elektrického rozvodu, a elektronická karta, ktorá sa nachádza pod sedadlom.

DÔLEŽITÁ INF. *Pri čistení karosérie a motora nepoužívajte nikdy vodu pod vysokým tlakom, ani agresívne kvapaliny!*

⚠ UPOZORNENIE! *Kvôli udržaniu optimálnej úrovne účinnosti a bezpečnosti stroja je potrebné zabezpečiť, aby sa na hornej časti montážneho celku kosiacich zariadení nezhrmažd'ovali úlomky a zvyšky vysušenej trávy.*

Po každom použití dôkladne vyčistíte montážny celok kosiacich zariadení, aby ste z neho odstránili zvyšky trávy alebo sute.

⚠ UPOZORNENIE! *Počas čistenia montážneho celku kosiacich zariadení používajte ochranné okuliare a udržujte osoby a zvieratá v dostatočnej vzdialenosti.*

a) Vnútrná časť montážneho celku kosiacich zariadení a vyhadzovací kanál musí byť umývaný na pevnej podlahe:

- príprava zariadenia v závislosti na poslednom spôsobe použitia (viď 5.3.4);
- pripojte hadicu s vodou k príslušnej spojke (1) a otvorte prívod vody (obr. 5.12);
- sadnite si na miesto vodiča;
- spustíte montážny celok kosiacich zariadení úplne dolu;
- uveďte do chodu motor a prevodovku nechajte v neutráli;
- zaradíte kosiace zariadenia a nechajte ich pár minút otáčať.

Odložte zberný kôš, vychyl'ovač bočného vyhadzovania alebo príslušenstvo pre mulčovanie (ak sú súčasťou), opláchnite ich a uložte tak, aby rýchlejšie vyschli.

b) Pre vyčistenie hornej časti montážneho celku kosiacich zariadení:

- Spustíte montážny celok kosiacich zariadení úplne dolu (poloha «1»);
- vyfúkajte ho prúdom stlačeného vzduchu cez otvory v pravom a ľavom ochrannom kryte. (obr. 5.13)

5.4.11 Skladovanie a dlhodobá nečinnosť

V prípade, ak sa predpokladá obdobie dlhobej nečinnosti (dlhšej ako 1 mesiac), odpojte káble od akumulátora a vykonajte úkony uvedené v návode na použitie motora. (obr. 5.14) Zatvorte kohútik prívodu paliva (1). Pomocou klieští odstráňte sťahovací pásku (2), odpojte hadičku prívodu paliva (3) a vyprázdните nádrž. Vypúšťané palivo zachyťte do vhodnej zbernej nádoby.

Otvorte kohútik (1) a naštartujte motor. Ponechajte ho v chode až do zastavenia v dôsledku spotrebovania všetkého paliva, ktoré zostalo v potrubí karburátora.

Zapojte naspäť hadičku (3) a dbajte pritom na správne opätovné umiestnenie sťahovacej pásky (2).

Stroj uskladnite v suchom prostredí, na mieste chránenom pred nepriazňou počasia, a podľa možnosti ho prikryte plachtou (viď 8.3).

DÔLEŽITÁ INF. Akumulátor musí byť uskladnený na suchom a chladnom mieste. Pred obdobia dlhodobej nečinnosti (dlhšie ako 1 mesiac), a tiež pred opätovným zahájením činnosti, vždy nabite akumulátor (viď 6.2.3).

Pred opätovným zahájením práce je potrebné sa presvedčiť, či nedochádza k úniku benzínu z hadičiek, ventilu a karburátora.

5.5 POUŽITIE STROJA NA SVAHOCH (obr. 5.15)

Dodržujte uvedené limity (max 10° - 17%).

⚠ UPOZORNENIE! Pri rozjazde na svahoch je potrebné zahájiť pohyb smerom dopredu s mimoriadnou opatrnosťou, aby ste sa vyhli prevráteniu stroja. Pred zahájením prechádzania svahu znížte rýchlosť, a to hlavne pri jazde z kopca.

⚠ NEBEZPEČENSTVO! Nikdy nezaradujte spätný chod kvôli zníženiu rýchlosti pri jazde z kopca: mohlo by to mať za následok stratu kontroly nad strojom, hlavne na klzkých terénoch.

Mechanická prevodovka

⚠ NEBEZPEČENSTVO! Nikdy neschádzajte z kopca s prevodovkou v neutráli alebo s odpojenou spojkou! Pred opustením stroja zaradte vždy nízky rýchlostný stupeň.

Hydrostatická prevodovka

• Pri jazde z kopca nepoužívajte pedál náhonu (viď 4.22), aby ste využili brzdný efekt hydrostatickej prevodovky, keď nie je zaradená rýchlosť.

5.6 PÁR RÁD NA UDRŽANIE PEKNÉHO VZHĽADU TRÁVNÍKA

1. Aby si trávnik zachoval pekný vzhľad a aby zostal zelený a mäkký, je potrebné ho pravidelne kosiť, a to tak, aby tráva nebola traumatizovaná. Trávnik môže byť tvorený rastlinami rôznych druhov. Pri častom kosení budú lepšie rásť rastliny s početnými koreňmi, ktoré tvoria pevnú prikrývku; keď bude kosenie naopak menej časté, dôjde k prevažnému rastu vysokých rastlín a buriny (ďatelina, margaréty, atď.).
2. Je vhodné kosiť trávu, keď je trávnik dokonale suchý.
3. Kosiacie zariadenia nesmú byť poškodené a musia byť správne naostrené, aby bolo možné dosiahnuť presné kosenie bez rozstrapkania stebiel trávy, čo by malo za následok zažltnutie ich koncov.
4. Motor má byť používaný pri najvyšších otáčkach, a to jednak kvôli zabezpečeniu presného kosenia trávy, a tiež kvôli zabezpečeniu dostatočného vyhadzovania nakosenej trávy do vyhadzovacieho kanálu.
5. Pravidelnosť kosenia musí byť úmerná rastu trávy, aby tráva medzi dvoma koseniami príliš nevyrástla.
6. V teplejších a suchších obdobiach je vhodné udržiavať trávu o niečo vyššiu, aby trávnik nevysychal.
7. Optimálna výška trávy u dokonale udržiavaného trávnik je 4-5 cm a jedným kosením by nemala byť odstránená viac než jedna tretina celkovej výšky. Ak je tráva príliš vysoká, je lepšie kosiť na dvakrát, s dennou prestávkou; prvýkrát s kosiacimi zariadeniami v najvyššej polohe a s prípadne zúženou stopou a druhýkrát už s kosiacimi zariadeniami v požadovanej výške. (obr. 5.16)
8. Vzhľad trávnik bude lepši, ak bude kosenie vykonávané striedavo v dvoch smeroch. (obr. 5.17)
9. V prípade, že sa vyhadzovací kanál upcháva, je potrebné znížiť rýchlosť jazdy, pretože by mohla byť príliš vysoká s ohľadom na stav trávnik; ak bude problém naďalej pretrvávať, dôvodom by mohli byť zle naostrené kosiacie zariadenia alebo deformácia lopatiek.
10. Venujte zvýšenú pozornosť koseniu v blízkosti kríkov a nízkych obrubníkov, ktoré by mohli poškodiť rovnobežnosť a okraj montážneho celku kosiacich zariadení i samotných kosiacich zariadení.

6. ÚDRŽBA

6.1 ODPORÚČANIA NA ZAISTENIE BEZPEČNOSTI

▲ UPOZORNENIE! *V prípade zistenia porúch činnosti nasledovných častí je potrebné sa okamžite obrátiť na vášho Predajcu alebo na Špecializované stredisko:*

- Brzdy,
- zaradenie a zastavenie kosiacich zariadení,
- zaradenie náhonu pre pohyb dopredu alebo pre spätný chod.

6.2 RIADNA ÚDRŽBA

Úlohou tabuľky je pomôcť vám pri udržiavaní účinnosti a bezpečnosti vášho stroja. Sú v nej zhrnuté základné úkony s uvedením intervalu, s ktorým má byť každý z nich vykonaný.

Políčka vedľa vám umožnia zaznamenať si dátum alebo počet hodín činnosti po vykonaní daného úkonu.

Úkon		Interval (v hodinách prevádzky)	Vykonanie úkonu (Dátum a čas)																	
1.	STROJ																			
1.1	Kontrola upevnenia a naostrenia kosiacich zariadení ³⁾	25																		
1.2	Výmena kosiacich zariadení ³⁾	100																		
1.3	Kontrola prevodového remeňa ³⁾	25																		
1.4	Výmena prevodového remeňa ^{2) 3)}	–																		
1.5	Kontrola remeňa ovládania kosiacich zariadení ³⁾	25																		
1.6	Výmena remeňa ovládania kosiacich zariadení ^{2) 3)}	–																		
1.7	Kontrola nastavenie brzdy ³⁾	25																		
1.8	Kontrola a nastavenie náhonu ³⁾	25																		
1.9	Kontrola zaradenia a brzdy kosiaceho zariadenia ³⁾	25																		
1.10	Kontrola všetkých upevnení	25																		
1.11	Celkové mazanie ⁴⁾	25																		
2.	MOTOR ¹⁾																			
2.1	Výmena motorového oleja	...																		
2.2	Kontrola a vyčistenie vzduchového filtra	...																		
2.3	Výmena vzduchového filtra	...																		
2.4	Kontrola benzínového filtra	...																		
2.5	Výmena benzínového filtra	...																		
2.6	Kontrola a vyčistenie kontaktov sviečky	...																		

Úkon		Interval (v hodinách prevádzky)	Vykonanie úkonu (Dátum a čas)						
2.7	Výmena sviečky	...							

- 1) Prečítajte si návod ku motoru, aby ste sa oboznámili s úplným zoznamom operácií a intervalmi údržby.
- 2) Pri prvom náznaku poruchy sa obráťte na vášho Predajcu.
- 3) Úkon, ktorý musí byť vykonaný vaším Predajcom alebo Špecializovaným strediskom.
- 4) CZákladné mazanie všetkých kĺbových spojov by malo byť vykonávané okrem už uvedených termínov vždy, keď sa predpokladá dlhodobá nečinnosť stroja.

6.2.1 Motor (obr. 6.1)

Spôsob a termíny údržby motora sú uvedené v samostatnej príručke na použitie a údržbu motora.

Vypúšťanie oleja z motora sa vykonáva prostredníctvom injekčnej striekačky (2) (voliteľné príslušenstvo) vhodnej pre toto použitie, po odskrutkovaní plniaceho uzáveru (1). Namontujte na injekčnú striekačku (2) hadičku (3) s vhodným priemerom, dlhú najmenej 400 mm; zasuňte na doraz hadičku (3) do otvoru, a potom odsajte olej z motora. Majte pritom na pamäti, že úplné vyprázdenie vyžaduje celú operáciu viackrát zopakovať.

6.2.2 Zadná náprava

Je vyrobená ako jednoliaty uzavretý monoblok, ktorý nevyžaduje žiadnu údržbu; obsahuje trvalú náplň maziva, ktorú nie je potrebné meniť ani doplňať.

6.2.3 Akumulátor (obr. 6.2)

Nevyhnutným predpokladom vysokej výkonnosti akumulátora je jeho dôsledná údržba. Akumulátor je potrebné v pravidelných intervaloch nabíť s použitím nabíjačky akumulátorov, dodanej v rámci výbavy (ak je súčasťou).

Akumulátor vášho stroja musí byť bezpodmienečne úplne nabitý:

- Pred prvým použitím stroja po zakúpení;
- po každých 20 naštartovaniach motora;
- pred každou dlhšou dobou nečinnosti stroja;
- pred uvedením do prevádzky po dlhšej dobe nečinnosti.

Pozorne si prečítajte postup nabíjania, popísaný v návode priloženom k akumulátoru a riadte sa ním. V prípade že uvedený postup nie je dodržaný, alebo ak sa zabudne na nabíjanie akumulátora, mohlo by dôjsť k trvalému poškodeniu článkov akumulátora.

Vybitý akumulátor **musí** byť nabitý v čo najkratšom čase.

DÔLEŽITÁ INF. *Pre nabíjanie akumulátora môže byť použité výhradne zariadenie s konštantným napätím. Iné systémy by mohli trvale poškodiť akumulátor.*

Stroj je vybavený koncovkou (1) pre nabíjanie, pomocou ktorej je možné ho pripojiť ku konektoru príslušnej udržiavacej nabíjačky akumulátorov, dodávanej v rámci výbavy (ak je súčasťou) alebo dostupnej na požiadanie (viď 8.2).

DÔLEŽITÁ INF. *Táto koncovka musí byť použitá výhradne na pripojenie k udržiavacej nabíjačke akumulátorov, určenej Výrobcom. Pri jej použití:*

- *dodržiujte pokyny uvedené v návode na použitie;*
- *dodržiujte pokyny uvedené v návode k akumulátoru.*

6.3 ZÁSAHY NA STROJI

6.3.1 Vyrovnanie montážneho celku kosiacich zariadení (obr. 6.3)

Pre rovnomerné pokosenie trávniky je potrebné správne nastaviť montážny celok kosiacich zariadení. V prípade nerovnomerného kosenia skontrolujte tlak v pneumatikách.

Ak toto nie je postačujúce pre dosiahnutie uspokojivého výsledku, je potrebné sa obrátiť na vášho Predajcu kvôli vyrovnaniu montážneho celku kosiacich zariadení.

6.3.2 Výmena kolies (obr. 6.4)

Stroj umiestnite na pevný rovný povrch a pod jeden z nosných prvkov podvozku zo strany kola určeného na výmenu položte podložku. Kolesá sú zaistené poistným krúžkom (1), ktorý je možné demontovať pomocou skrutkovača.

POZNÁMKA *V prípade výmeny jedného alebo oboch zadných kolies sa uistíte, že*

prípadne rozdiely vonkajšieho priemeru neprekračujú 8-0 mm; v opačnom prípade, aby sa zabránilo nepravidelnému koseniu, je potrebné vyrovnať montážny celok kosiacich zariadení.

DÔLEŽITÁ INF. Pred montážou kolesa namažte nápravu mazacím tukom. Namontujte napäť elastický krúžok (1) a opornú podložku (2).

6.3.3 Oprava alebo výmena pneumatík

Každú výmenu alebo opravu defektu musí vykonať odborník v pneuservise podľa postupu určeného pre daný typ pláštá.

6.3.4 Výmena poistky (obr. 6.5)

Elektroinštalácia a elektronická karta sú chránené poistkou, aktivácia ktorej spôsobí zastavenie motora. V takom prípade odložte kryt (1) kvôli prístupu k poistke (2), ktorá sa nachádza v blízkosti akumulátora. Menovitá hodnota poistky je uvedená na samotnej poistke.

DÔLEŽITÁ INF. Vypálená poistka musí byť vždy nahradená novou, rovnakého druhu a s rovnakou menovitou hodnotou a nikdy žiadnou inou. V prípade že nie je možné odstrániť príčinu poruchy obráťte sa na Autorizované Stredisko Servisnej služby.

6.3.5 Demontáž, výmena a spätná montáž kosiacich zariadení

UPOZORNENIE! Pri manipulácii s kosiacimi zariadeniami vždy používajte ochranné rukavice.

UPOZORNENIE! Vždy nahradte poškodený alebo pokrivený nôž; nikdy sa ho nepokúšajte opraviť! **VŽDY POUŽÍVAJTE ORIGINÁLNE KOSIACE ZARIADENIA!**

Na tomto stroji je potrebné použiť kosiacie zariadenie označené kódom uvedeným v tabuľke na strane ii.

Vzhľadom na vývoj výrobku sa môže stať, že vyššie uvedené kosiacie zariadenia budú časom nahradené iným, s obdobnými parametrami, mierou bezpečnosti a s možnosťou zameniteľnosti.

7. NÁVOD NA IDENTIFIKÁCIU PORÚCH

ZÁVADA	PRAVDEPODOBNÁ PRÍČINA	RIEŠENIE
1. S kľúčom zapalovania v polohe «ŠTARTOVANIE» sa motor štartéra netočí	Zablokovanie elektronickej karty z nasledujúcich dôvodov: – vybitý akumulátor – spálená poistka – zlé ukostrenie na motore alebo na podvozku – prerušenie ukostrenia mikrosplínačov – zlé ukostrenie motora štartéra – chyba niektorá z podmienok pre štartovanie	Otočte kľúč do polohy «VYPNUTÉ» a nájdite príčinu poruchy: – nabite akumulátor (viď 6.2.3) – vymeňte poistku (10 A) (viď 6.3.4) – skontrolujte zapojenie čiernych káblov ukostrenia – skontrolujte zapojenie – skontrolujte ukostrenie – skontrolujte, či sú dodržané podmienky pre štartovanie (viď 5.2.a)
2. S kľúčom zapalovania v polohe «ŠTARTOVANIE» sa štartér točí, ale motor neštartuje	– chýbajúci prívod benzínu – chyba v zapalovaní	– skontrolujte hladinu v nádrži (viď 5.3.3) – skontrolujte benzínový filter – skontrolujte spojenie káblvej koncovky so sviečkou – skontrolujte čistotu a správnu vzdialenosť elektród sviečky
3. Motor sa zastaví v nasledujúcich prípadoch	Zablokovanie elektronickej karty z nasledujúcich dôvodov: – prerušenie ukostrenia mikrosplínačov – vybitý akumulátor – zlé zapojenie batérie (zlé kontakty) – zlé ukostrenie motora	Otočte kľúč do polohy «VYPNUTÉ» a nájdite príčinu poruchy: – skontrolujte zapojenie – nabite akumulátor (viď 6.2.3) – skontrolujte pripojenie (viď 3.5) – skontrolujte ukostrenie motora

ZÁVADA	PRAVDEPODOBNÁ PRÍČINA	RIEŠENIE
4. Štartovanie je obtiažne a činnosť motora je nepravdivá	– problémy s tvorbou palivovej zmesi	– vyčistíte alebo vymeníte vzduchový filter – vyčistíte vnútro karburátora – vyprázdniť palivovú nádrž a naplniť ju novým benzínom – skontrolujte a prípadne vymeníte benzínový filter
5. Pokles otáčok motora počas kosenia	– príliš vysoká rýchlosť pohybu vzhľadom na zvolenú výšku kosenia	– znížte rýchlosť pohybu a/alebo zvýšte výšku kosenia (viď 4.4)
6. Pri zaradení kosiacich zariadení dôjde k vypnutiu motora	– pohyb vykonávaný pákou pre zaradenie kosiacich zariadení je príliš rýchly – chyba niektorá z podmienok pre zaradenie	– vykonajte uvedený pohyb pomalšie – skontrolujte dodržanie bezpečnostných podmienok (viď 5.2.b)
7. Nepravdivé kosenie a nedostatočný zber	– montážny celok kosiacich zariadení nie je rovnobežný s terénom – neúčinnosť kosiacich zariadení – príliš vysoká rýchlosť vzhľadom k výške kosenej trávy – upchatý kanál – naplnenie montážneho celku kosiacich zariadení trávou	– skontrolujte tlak v pneumatikách (viď 5.3.2) – vyrovnajte montážny celok kosiacich zariadení voči terénu (viď 6.3.1) – obráťte sa na vášho Predajcu – znížte rýchlosť pohybu a/alebo zvýšte výšku kosiacich zariadení (viď 5.4.5) – počkajte, kým tráva vyschne – odložte zberný kôš a vyprázdniť kanál (viď 5.4.7) – vyčistíte montážny celok kosiacich zariadení (viď 5.4.10)
8. Poruchová vibrácia počas činnosti	– nevyvážené kosiace zariadenia – povolené kosiace zariadenia – uvoľnené upevnenia	– obráťte sa na vášho Predajcu – obráťte sa na vášho Predajcu – skontrolujte a dotiahnite skrutky upevnenia motora a podvozku
9. Pri vyradení kosiacich zariadení nedôjde k ich rýchlemu zaradeniu alebo zastaveniu	– problémy v systéme radenia	– obráťte sa na vášho Predajcu
10. Neisté alebo neúčinné brzdenie	– nesprávne nastavená brzda	– obráťte sa na vášho Predajcu
11. Nepravdivý pohyb, nedostatočný náhon pri jazde do svahu alebo tendencia stroja prevrátiť sa	– problémy s remeňom alebo so zariadením na zaradenie	– obráťte sa na vášho Predajcu
12. Pri zapnutom motore sa po stlačení pedálu náhonu stroj nehýbe (hydrostatická prevodovka)	– páka odistenia sa nachádza v polohe «B»	– presuňte ju do polohy «A» (viď 4.23)

Ak problémy pretrvávajú i po vykonaní vyššie uvedených úkonov, obráťte sa na vášho Predajcu.

⚠ UPOZORNENIE! Nikdy sami nevykonávajú komplikovanejšie opravy, ak vám chýba potrebné vybavenie alebo technické znalosti. Každý neodborne vykonaný zásah má automaticky za následok zrušenie Záruky a akejkolvek zodpovednosti Výrobca.



Preberite ustrezna priročnika z navodili za motor in akumulator.

KAZALO

1. VARNOSTNE NORME	1
2. POZNAVANJE STROJA	4
3. ODSTRANITEV EMBALAŽE IN MONTAŽA	6
4. KOMANDE IN KONTROLNI INSTRUMENTI	7
5. PREDPISI GLEDE UPORABE	9
5.1 Varnostna priporočila	9
5.2 Kriteriji za delovanje varnostnih naprav	9
5.3 Priprave pred začetkom dela	9
5.4 Uporaba stroja	10
5.5 Uporaba na nagnjenih terenih	13
5.6 Nasveti za vzdrževanje urejenega travnika	13
6. VZDRŽEVANJE	14
6.1 Varnostna priporočila	14
6.2 Redno vzdrževanje	14
6.3 Posegi na stroju	15
7. NAVODILA ZA PREPOZNAVANJE MOTENJ	16

KAKO BEREMO PRIROČNIK

Nekateri odstavki v priročniku vsebujejo informacije, ki so posebno pomembne za varnost ali za delovanje naprave; ti odstavki so označeni na poseben način po naslednjem kriteriju:

OPOMBA ali POMEMBNO

Navaja podrobnosti ali dodatna pojasnila k že omenjenim, da ne bi poškodovali stroja ali naredili druge škode.

⚠ POZOR! *V primeru neupoštevanja so možne osebne poškodbe ali poškodbe tretjih oseb.*

⚠ NEVARNOST! *V primeru neupoštevanja so možne hude osebne poškodbe ali poškodbe tretjih oseb, obstaja tudi nevarnost smrti.*

V priročniku so opisane različne različice stroja, ki se lahko med seboj razlikujejo predvsem po naslednjem:

- vrsta prenosa: z mehanskim menjalnikom ali s kontinuirano hidrostatično nastavitvijo hitrosti

Modeli s hidrostatičnim menjalnikom so prepoznavni po napisu "HYDRO" na nalepki za identifikacijo (glej 2.2);

- prisotnost komponent ali kosov opreme, ki niso vselej na razpolago na prodajnih območjih;
- posebna oprema.

Znak »« označuje vsako razliko glede uporabe; sledi mu navedba različice, na katero se nanaša.

OPOMBA *Napotki, kot so »sprednji«, »zadnji«, »desni« in »levi«, je treba razumeti glede na položaj sedečega upravljavca (Slika 1.1).*

POMEMBNO *Za vse posege pri uporabi ali vzdrževanju motorja ali akumulatorja, ki niso opisani v tem priročniku, pogledajte v posebne priročnike z navodili, ki so sestavni del dobavljene dokumentacije.*

1. VARNOSTNA NAVODILA, ki jih je treba natančno spoštovati

A) URJENJE

- 1) **POZOR!** Preden stroj uporabite, pozorno preberite ta navodila. Seznanite se s kontrolnimi ročicami in s pravilno uporabo stroja. Naučite se hitro zaustaviti motor. Zaradi nespoštovanja opozoril in navodil lahko pride do požara in/ali hudih poškodb. Shranite vsa opozorila in navodila, da jih lahko preberete pozneje.
- 2) Nikoli ne pustite, da stroj uporabljajo otroci ali druge osebe, ki niso dovolj seznanjene z navodili. Lokalni zakoni lahko določajo spodnjo mejo starosti za uporabnike.
- 3) Stroja nikoli ne uporabljajte, če se v bližini nahajajo ljudje, predvsem pa otroci ali živali.
- 4) Če je uporabnik utrujen, se slabo počuti ali je pod vplivom zdravil, drog, alkohola ali substanc, ki bi lahko zmanjšale njegovo sposobnost refleksov ali pozornost, stroja ne sme uporabljati.
- 5) Ne pozabite, da je delavec oziroma uporabnik odgovoren za nesreče in nepredvidljive nevarnosti, ki se lahko pripetijo drugim osebam ali njihovi lastnini. Uporabnik mora oceniti morebitna tveganja na terenu, kjer namerava delati in posledično poskrbeti za svojo varnost in varnost drugih, predvsem na nagnjenih, neravnih, drsečih ali nestabilnih terenih.
- 6) V primeru, da želite prodati ali posoditi stroj, se prepričajte, da bo uporabnik pregledal navodila za uporabo, ki se nahajajo v tem priročniku.

7) Na stroju ne prevažajte otrok ali drugih oseb, ker bi lahko padli in se hudo poškodovali oziroma onemogočili varno vožnjo.

8) Voznik stroja mora natančno upoštevati navodila za vožnjo in predvsem:

- Med delom se ne sme raztresati, ampak mora ohranjati potrebno koncentracijo;
- Zavedati se mora, da izgube nadzora nad strojem, ki drsi po pobočju, ne more popraviti z uporabo zavore. Glavni vzroki za izgubo nadzora so:
 - Pomanjkljivo oprijemanje koles;
 - Pretirana hitrost;
 - Neprimerno zaviranje;
 - Neustreznost stroja za tip uporabe;
 - Pomanjkljivo poznavanje učinkov, ki lahko izhajajo iz pogojev na terenu, predvsem na nagibih;
 - Neustrezna uporaba stroja za vleko.

9) Stroj je opremljen z vrsto mikrostikal in varnostnih naprav, ki jih je prepovedano predelati ali odstraniti; če se to zgodi, preneha garancija in vsakršna odgovornost proizvajalca. Pred uporabo stroja vselej preglejte, če varnostne naprave delujejo.

B) POSTOPKI PRED UPORABO

1) Med uporabo stroja vselej nosite odporne delovne čevlje, ki varujejo pred drsenjem, in dolge hlače. Ne vklapljajte stroja bos ali z odprtimi sandali. Izogibajte se uporabi verižic, zapetnic, oblačil z opletajočimi deli, trakovi ali kravato. Dolge lase primerno spnite. Vedno nosite zaščitne slušnike.

2) Dobro preglejte celotno delovno območje in odstranite vse, kar bi stroj lahko izmetal ali bi lahko poškodovalo sestav rezalne naprave in motor (kamenje, veje, kovinske žice, kosti itd.).

3) **POZOR: NEVARNOST!** Bencin je močno vnetljiv.

- Gorivo hranite v ustreznih posodah, ki so temu namenjene;
- Gorivo dolivajte samo na prostem s pomočjo posebnega lija; med dolivanjem goriva in med kakršnim koli rokovanjem z gorivom ne smete kaditi.
- Gorivo dolijte pred zagonom motorja; ne dolivajte bencina in ne snemajte pokrova rezervoarja, ko motor deluje ali je še vroč;
- Če se bencin razlije, ne zaganjajte motorja, ampak stroj odstranite z območja, kjer je bilo gorivo razlito, dokler bencin ne izhlapi in se bencinski hlapi ne razkadijo; na ta način preprečite možnost požara;
- Po polnjenju je treba zamašek rezervoarja in zamašek posode za bencin vselej namestiti na njuno mesto in ju dobro priviti.

4) Poškodovane dušilce zamenjajte.

5) Pred uporabo opravite splošen pregled stroja, predvsem:

Opravite vizualni pregled rezalne naprave in preverite, če vijaki in sestav rezalne naprave niso izrabljeni ali poškodovani. Zaradi ohranitve ravnotežja zamenjajte poškodovane ali izrabljene rezalne naprave v celoti, skupaj z vijaki. Morebitna popravila mora opraviti izključno specializirana servisna služba.

6) Občasno preglejte stanje akumulatorja. V primeru poškodb na ohišju, pokrovu ali stičnikih ga zamenjajte.

7) Pred začetkom dela je treba vselej montirati zaščitne na izmetu (zbiralno košaro, ščitnik bočnega izmeta oziroma ščitnik zadnjega izmeta).

C) MED UPORABO

1) Motorja ne vklapljajte v zaprtih prostorih, kjer se lahko nakopičijo nevarni hlapi dušikovega monoksida. Zaganjanje je treba opraviti na prostem ali v dobro zračenem prostoru. Vselej se zavedajte, da so izpušni plini strupeni.

2) Delajte samo pri dnevni svetlobi ali pri dobri umetni svetlobi in v pogojih dobre vidljivosti.

Z delovnega območja oddaljite druge osebe, otroke in živali.

3) Po možnosti se izognite delu na mokri travi. Dela ne opravljajte med dežjem ali ko obstaja nevarnost neviht. Stroja ne uporabljajte v slabih vremenskih pogojih, zlasti če obstaja verjetnost za pojav strel.

4) Pred zagonom motorja izklopite rezalno napravo ali odjem moči; menjalnik postavite v prosti tek.

5) Bodite posebno pozorni, ko se približate oviram, ki bi lahko zmanjšale vidljivost.

6) Ko stroj parkirate, zategnite parkirno zavoro.

7) Stroja ne smete uporabljati na nagibih, ki presegajo 10° (17%), ne glede na smer gibanja.

8) Zapomnite si, da ne obstaja »varen« naklon. Vožnja po travnikih z naklonom zahteva posebno pozornost. Da se izognete prevrnitvi ali izgubi nadzora nad strojem:

- Pri vzpenjanju ali spuščanju ne smete grobo zavreti ali grobo speljati;
- Rahllo pritiskajte na plin in ohranite menjalnik vselej vklopljen, predvsem pri spustu;
- Na nagibih in v ostrih zavojih morate zmanjšati hitrost;
- Bodite pozorni na izbokline in vbokline ter skrite nevarnosti;
- Nikoli ne kosite prečno po pobočju. Na nagnjenih travnikih je treba voziti v smeri navzgor/navzdol, nikoli prečno; pri tem je treba paziti na spreminjanje smeri in da pri tem spreminjanju smeri zgornja kolesa ne naletijo na ovire (kamenje, veje, korenine itd.), saj bi to lahko povzročilo bočni zdrs ali izgubo nadzora

nad strojem.

9) Preden na nagnjenih terenih spremenite smer, zmanjšajte hitrost; preden ustavite stroj in ga pustite nenadzorovanega, vedno zategnite parkirno zavoro.

10) Zelo pozorni bodite v bližini prepadnih robov, jarkov ali nasipov. Če eno izmed koles prekorači rob ali če rob popusti, se stroj lahko prevrne.

11) Bodite skrajno pozorni pri vzratni vožnji oziroma pri delu med vzratno vožnjo. Pred in med vzratno vožnjo opazujte, kaj je za vami, da se prepričate o odsotnosti ovir.

12) Bodite posebno pozorni, ko vlečete težke tovore ali uporabljate težko opremo:

- Za vlečne drogove uporabljajte le dovoljene priključne točke;
- Tovor omejite na količino, ki jo lahko dobro nadzorujete;
- Ne delajte ostrih ovinkov. Bodite pozorni med vzratno vožnjo;
- Uporabite protiuteži ali uteži na kolesih, če priročnik tako svetuje.

13) Izklopite rezalno napravo oziroma odjem moči, kadar prečkate površine brez trave ali ko se premikate od ali do območja, ki ga nameravate kositi, in sestav rezalne naprave dvignite na najvišji položaj.

14) Pazite na promet, kadar stroj uporabljate blizu ceste.

15) **POZOR!** Stroj ni homologiran za uporabo na javnih cestah. Uporabljajte ga lahko (v skladu s prometnim zakonom) izključno na zasebnih območjih, kjer ni dovoljen promet.

16) Stroja ne uporabljajte, če so zaščitne poškodovane ali če niso nameščeni zbiralna košara, ščitnik bočnega izmeta ali ščitnik zadnjega izmeta.

17) Rok ali nog ne dajajte poleg ali pod vrteče se dele. Bodite vedno dovolj oddaljeni od odprtine za izmet.

18) Ne puščajte stroja v travi s prižganim motorjem, ker lahko pride do požara.

19) Ko uporabljate opremo, izmeta nikoli ne usmerjajte proti osebam.

20) Uporabljajte samo dodatno opremo, ki jo je odobril proizvajalec stroja.

21) Ne uporabljajte stroja, če kosi dodatne opreme oziroma orodja niso montirani na predvidenih mestih.

22) Bodite pozorni, kadar uporabljate zbiralne košare in drugo opremo, ki lahko vplivajo na stabilnost stroja, zlasti na nagnjenih terenih.

23) Ne spreminjajte nastavitev motorja in ga ne silite v pretirano število vrtljajev.

24) Ne dotikajte se komponent motorja, ki se med uporabo segrejejo. Nevarnost opeklin!

25) Izklopite rezalno napravo ali odjem moči, postavite menjalnik v prosti tek in zategnite parkirno zavoro, ugasnite motor in izvlecite ključ (ter se prepričajte, da so se vsi gibajoči se deli

popolnoma zaustavili):

– Vedno, kadar pustite stroj brez nadzora ali zapustite vozniški sedež;

– Preden se lotite odstranjevanja vzrokov za blokado ali odmaševanja kanala za izmet;

– Pred pregledovanjem, čiščenjem ali delom na stroju;

– Po udarcu ob neustreznem predmet. Pred ponovno uporabo stroja preverite morebitne poškodbe in izvedite potrebna popravila.

26) Izklopite rezalno napravo ali odjem moči in ugasnite motor (ter se prepričajte, da so se vsi gibajoči se deli popolnoma zaustavili):

– Preden nalijete gorivo;

– Vsakič, ko snamete ali ponovno nameščate zbiralno košaro;

– Vsakič, ko snamete ali ponovno nameščate odbijač bočnega izmeta;

– Pred naravnavanjem višine košnje, če tega opravila ni mogoče izvesti z mesta upravljavca.

27) Izklopite rezalno napravo ali odjem moči med transportom in vselej, kadar se ne uporabljata.

28) Preden ugasnete motor, popustite plin. Ko je delo končano, zaprite dovajanje goriva v skladu z navodili v priročniku.

29) Bodite pozorni na sestav rezalnih naprav z več rezalnimi napravami, ker ena vrteča se rezalna naprava lahko vpliva na vrtenje drugih.

30) **POZOR** – V primeru povzročitve škode ali drugih nezgod med delom nemudoma zaustavite motor in oddaljite stroj, da ne povzročite dodatne škode; v primeru nezgod, pri katerih se poškodujejo upravljavec ali tretje osebe, nemudoma nudite prvo pomoč, ki ustreza situaciji, in se obrnite na zdravstveno ustanovo za ustrezno nego. Natančno odstranite morebitne drobce, ki bi lahko povzročili škodo ali poškodbe na ljudeh ali živalih, ker jih le-ti morda ne bi opazili.

31) **POZOR** – Raven hrupnosti in stopnja vibracij, ki sta navedena v teh navodilih, predstavljata maksimalni vrednosti ob uporabi stroja. Uporaba neuravnotežene rezalne naprave, prehitro gibanje in opuščanje vzdrževalnih opravil pomembno vplivajo na emisije hrupa in vibracije. To pomeni, da je treba izvajati preventivne ukrepe za preprečitev možnih poškodb zaradi močnega hrupa in vibracij; poskrbite za vzdrževanje stroja, nosite zaščitne glušnike in med delom delajte odmore.

D) VZDRŽEVANJE IN SKLADIŠČENJE

1) **POZOR!** – Iztaknite ključ in preberite ustrezna navodila, preden izvršite kakršni koli poseg za čiščenje ali vzdrževanje. Oblecite ustrezna oblačila in delovne rokavice v vseh primerih, ko bi lahko bilo delo nevarno za roke.

- 2) **POZOR!** – Nikoli ne uporabljajte stroja, če so njegovi deli obrabljeni ali poškodovani. Poškodovane ali obrabljene dele morate vedno zamenjati; ne smete jih popravljati. Uporabljajte samo originalne rezervne dele; uporaba neoriginalnih in/ali nepravilno montiranih rezervnih delov ogroža varnost stroja, lahko povzroči nesreče ali poškodbe na osebah ter proizvajalca oprosti vsake obveznosti ali odgovornosti.
- 3) Vse postopke vzdrževanja in naravnavanja, ki niso opisani v tem priročniku, mora opraviti vaš prodajalec ali specializiran servis, ki razpolaga s potrebnim znanjem in opremo za pravilno opravljanje dela in za ohranjanje izvirne varnosti stroja. Zaradi posegov, opravljenih v neprimer- nih razstevah ali s strani neusposobljenih oseb, se razveljavi vsakršna oblika garancije in vsakršna odgovornost proizvajalca.
- 4) Po vsaki uporabi izvalcite ključ in preglejte, če je prišlo do morebitnih poškodb.
- 5) Vijaki in matice morajo ostati dobro priviti, da se zagotovi varno delovanje stroja. Redno vzdrževanje je bistvenega pomena za varnost in za ohranjanje dobrega delovanja stroja.
- 6) Redno pregledujte, če so vijaki rezalne na- prave pravilno priviti.
- 7) Ko prijemate rezalne naprave z namenom njihove odstranitve ali ponovne namestitve, nosite delovne rokavice.
- 8) Pri brušenju rezalnih naprav poskrbite za njihovo uravnoteženje. Vsa opravila v zvezi z rezal- nimi napravami (demontaža, brušenje, uravno- vešenje, ponovna montaža in/ali zamenjava) so zahtevna in je zanje potrebno specifično znanje ter posebno orodje; iz varnostnih razlogov jih je treba vedno opraviti v specializiranem centru.
- 9) Redno preverjajte delovanje zavor. Zelo pomembno je vzdrževanje zavor in po potrebi njihovo popravilo.
- 10) Pogosto pregledujte ščitnik bočnega izmeta oziroma ščitnik zadnjega izmeta, zbiralno ko- šaro in sesalno rešetko. Če so poškodovani, jih zamenjajte.
- 11) Če so nalepke z navodili in opozorili poško- dovane, jih zamenjajte.
- 12) Ko morate stroj spraviti ali pustiti na nezava- rovanem mestu, spustite sestav rezalnih naprav.
- 13) Stroj shranjujte izven dosega otrok.
- 14) Stroj z bencinom v rezervoarju ne shra- njujte v prostoru, kjer bi lahko bencinski hlapi dosegli plamen, iskrico ali močan vir toplote.
- 15) Preden stroj postavite v katerikoli prostor, najprej počakajte, da se motor ohladi.
- 16) Za zmanjšanje nevarnosti požara morate motor, izpušni dušilec, sedež akumulatorja ter prostor, kjer hranite bencin, očistiti ostankov trave, listja ali odvečne maščobe. Vselej izpra- znite zbiralno košaro in posod s pokošeno travo ne puščajte v zaprtem prostoru.
- 17) Zaradi zmanjšanja nevarnosti požarov redno

pregledujte morebitne sledi puščanja olja in/ali goriva.

18) Če je treba rezervoar izprazniti, morate to opraviti na prostem in ko je motor hladen.

19) Nikoli ne puščajte ključev v stroju ali na do- segu otrok ali neusposobljenih oseb. Pred vsa- kim vzdrževalnim posegom izvalcite ključ.

E) TRANSPORT

1) **POZORI!** - Če morate stroj prevažati na tovor- njaku ali prikolici, uporabite ustrezno odporne, široke in dolge dostopne nakladalne stranice. Stroj naložite z ugasnjenim motorjem, brez vo- znika in izključno s potiskanjem, pri tem pa naj sodeluje ustrezno število oseb. Med prevozom zaprite ventil za bencin (če obstaja), spustite sestav rezalne naprave oziroma drugo opremo, vklopite zavoro za parkiranje in stroj na prevo- znem sredstvu primerno zavarujte s pomočjo vrvi ali verig.

F) VAROVANJE OKOLJA

- 1) Varovanje okolja mora biti pomemben in prednostni vidik pri uporabi stroja, v korist civil- nega sožitja in okolja, v katerem živimo. Pazite, da s svojim delom ne motite sosedov.
- 2) Natančno upoštevajte lokalne predpise za odlaganje embalaže, olja, bencina, filtrov, po- kvarjenih delov ali katerega koli elementa, ki močno vpliva na okolje; teh odpadkov ne smete odvreči v smeti, ampak jih morate ločiti in jih izročiti posebnim zbirnim centrom, ki bodo po- skrbili za njihovo reciklažo.
- 3) Natančno upoštevajte lokalne predpise za odlaganje odpadnega materiala po košnji.
- 4) Ko stroja ne boste več uporabljali, ga ne smete odvreči v okolje, ampak se obrnite na center za zbiranje odpadkov, v skladu z veljavni lokalnimi predpisi.

2. POZNAVANJE STROJA

2.1 OPIS STROJA IN PODROČJE UPORABE

Ta stroj je vrtna naprava, natančneje traktorska kosilnica.

Stroj je opremljen z motorjem, ki poganja: re- zalno napravo, zaščitenoz okrovom, pa tudi prenosni mehanizem, ki omogoča premikanje stroja.

Upravljavec lahko vodi stroj in upravlja glavne komande, pri tem pa se ves čas nahaja na se- dežu za voznika.

Na stroju montirane naprave izvedejo zaustaviteljski motorja in rezalne naprave v nekaj sekundah, če posegi upravljavca niso v skladu s predvidenimi pogoji glede varnosti.

Predvidena uporaba

Ta stroj je bil zasnovan in izdelan za košnjo trave.

Uporaba posebne opreme, ki jo je proizvajalec predvidel kot standardno opremo ali kot opremo, ki se nabavi ločeno, omogoča izvajanje tega dela na različne načine; ti načini so razloženi v tem priročniku ali v navodilih posameznih pripomočkov.

Možnost uporabe dodatne opreme (v kolikor je predvidena od proizvajalca) lahko tudi razširi obseg predvidene uporabe na dodatne funkcije, pri čemer je treba upoštevati omejitve in pogoje, navedene v navodilih, ki spremljajo opremo.

Tip uporabnika

Ta stroj je namenjen uporabi s strani navadnih uporabnikov, tj. nepoklicnih delavcev. Ta stroj je namenjen »neprofesionalni uporabi«.

Neppravilna uporaba

Katerakoli druga raba, ki se ne ujema z zgornjimi navedbami, je lahko nevarna in lahko povzroči poškodbe na ljudeh in/ali predmetih.

K nepravilni uporabi spada (na primer, a ne samo):

- voziti na stroju ali na priklopi druge osebe, otroke ali živali;
- uporabiti stroj za prevoz čez nestabilne, spolzke, poledenele, kamnite ali neravne terene, mlake ali močvirja, ki ne omogočajo ocene o trdnosti terena;
- zaganjati rezalno napravo na predelih brez trave;
- uporabljati kosilnico za zbiranje listja ali drugih ostankov.

V primeru neustrezne uporabe se garancija razveljavi, proizvajalec pa zavrača vsakršno odgovornost in prelega na uporabnika vse stroške za škodo ali poškodbe njega samega ali drugih oseb.

2.2 IDENTIFIKACIJSKA NALEPKA IN SESTAVNI DELI STROJA (glej slike na str. ii)

1. Raven zvočne moči
2. Znak skladnosti CE
3. Leto izdelave
4. Moč in hitrost delovanja motorja

5. Tip stroja
6. Serijska številka
7. Teža stroja s praznim rezervoarjem v kg
8. Ime in naslov proizvajalca
9. Tip menjalnika
10. Šifra artikla

Izvod izjave o skladnosti se nahaja na predzadnji strani priročnika.



/---/---/---/---/---/---/---/

Sem vpišite serijsko številko vašega stroja (6).

Takoj po nakupu stroja prepisite identifikacijske številke (3 - 5 - 6) v okenca na zadnji strani priročnika.

Stroj je sestavljen iz niza glavnih komponent, ki imajo naslednje funkcije:

- 11. Sestav rezalnih naprav:** okrov, ki vsebuje vrtljive rezalne naprave.
- 12. Rezalne naprave:** elementi, namenjeni košnji trave; rebra na koncih pomagajo pri usmerjanju pokošene trave v kanal za izmet.
- 13. Kanal za izmet:** element, ki povezuje sestav rezalnih naprav z zbiralno košaro.
- 14. Zbiralna košara:** poleg zbiranja pokošene trave ima tudi varnostno funkcijo, ker preprečuje predmetom, na katere lahko naletijo rezalne naprave, da bi odleteli daleč proč od stroja.
- 15. Odbijač bočnega izmeta (če je predviden):** preprečuje predmetom, na katere lahko naletijo rezalne naprave, da bi leteli proč od stroja.
- 16. Motor:** poganja tako rezalne naprave kot tudi kolesa, ki stroj vlečejo naprej; njegove karakteristike in predpisi o njegovi uporabi so opisani v posebnem priročniku.
- 17. Akumulator:** dovaja energijo za zagon motorja; njegove karakteristike in predpisi o njegovi uporabi so opisani v posebnem priročniku.
- 18. Voziški sedež:** delovno mesto upravljavca, opremljeno s senzorjem, ki zaznava prisotnost upravljavca z namenom ustreznega delovanja varnostnih naprav.
- 19. Nalepke s predpisi in varnostnimi opozorili:** opozarjajo na glavne predpise za varno delo.

2.3 VARNOSTNI PREDPISI

Vaš stroj zahteva previdno uporabo. V ta namen se na stroju nahajajo nalepke z oznakami, ki vas spominjajo na najpomembnejše varnostne

ukrepe pri uporabi. Te nalepke je treba razumeti kot sestavni del stroja. Če se neka nalepka odlepi ali postane nečitljiva, pojdite k svojemu prodajalcu, da vam jo zamenja. Njihov pomen je razložen v nadaljevanju.

31. **Pozor:** Preden stroj uporabite, preberite navodila.
32. **Pozor:** Vzemite ključ in preberite navodila, preden opravite kakršen koli poseg vzdrževanja ali popravil.
33. **Nevarnost! Izmet predmetov:** Poskrbite, da bodo druge osebe primerno oddaljene.
34. **Nevarnost! Prevrnitev stroja:** Ne uporabljajte tega stroja na naklonih nad 10°.
35. **Nevarnost! Pohabljenje:** Prepričajte, da so otroci daleč od stroja, ko je motor v teku.
36. **Nevarnost ureznin:** Rezalne naprave v gibanju. Rok ali nog ne vstavljajte v ohišje rezalnih naprav.

OPOMBA *Slike, ki ustrezajo besedilom v tretjem in v naslednjih poglavjih, se nahajajo na straneh iii in naslednjih tega priročnika.*

3. ODSTRANITEV EMBALAŽE IN MONTAŽA

Zaradi skladiščenja in prevoza nekatere komponente niso montirane neposredno v tovarni, temveč jih je treba montirati šele po odstranitvi embalaže, pri čemer je treba slediti naslednjim navodilom.

POMEMBNO *Stroj je dobavljen brez motornega olja in bencina. Pred zagonom motorja opravite polnjenje v skladu z navodili v knjižici motorja.*

▲ POZOR! *Odstranjevanje embalaže in dokončno montažo morate opraviti na ravni in trdni površini, z zadostnim prostorom za premikanje stroja in embalaže, pri tem pa se morate vedno posluževati ustreznega orodja.*

3.1 ODSTRANITEV EMBALAŽE

Pri odstranjevanju embalaže pazite, da ne izgubite posameznih delov in dodatkov in da ne poškodujete sestava rezalnih naprav, ko stroj predstavljate s palete, na kateri je bil nameščen. V standardni embalaži najdete:

- celoten stroj;
- pokrov armaturne plošče;
- glavo volanskega stebra;
- volan;
- sedež;
- podaljšek vzvoda za vklop rezalne naprave;
- komponente zbiralne košare;
- spodnji del zadnje plošče;

- deli za dodatek "mulching" (če je predviden);
- odbijač bočnega izmeta (če je predviden);
- oprema za dokončanje montaže raznih komponent stroja (v ločenih ovitkih za vsako uporabo);
 - polnilec baterij (če je predviden)
 - 2 ključ za vžig;
 - rezervna varovalka 10 A, ki jo shranite za morebitno potrebo.
 - Priročnik z navodili in dokumenti stroja.

OPOMBA *Da preprečite poškodbe sestava rezalnih naprav, ga regulirajte na maksimalno višino; bodite posebno pozorni ob prestavljanju s palete, na kateri je bil stroj nameščen.*

Hidrostatski menjalnik

- – Za lažjo prestavitev stroja s palete in premeščanje stroja prestavite ročico za sprostitve zadnjega prenosa v položaj «B» (glej 4.23).

Z odpadno embalažo ravnajte v skladu z veljavnimi lokalnimi predpisi.

3.2 MONTAŽA ZADNJE PLOŠČE (Slika 3.1)

- Uporabite opremo, ki je označena s črko "A". Ploščice (1) namestite na dve nosilni spojnici (2) in (3), kot je prikazano na sliki. Spojnici (2) in (3) z vijaki (4) pritrдите na nosilce ogrodja ter upoštevajte levo in desno stran. Namontirajte donji dio (5) zadnje ploče i fiksirajte ga za donje držače vijcima (6), ali ih nemojte do kraja pritezati.

Hidrostatski prenos

- – Proverite je li poluga za deblokado (7) pravilno postavljena u žlijeb na zadnjoj ploči i da li se slobodno kreće. Zavrniti vijke do kraja (6).

3.3 MONTAŽA ARMATURNE PLOŠČE IN VOLANA (Slika 3.2)

- Uporabite opremo, ki je označena s črko "B". Stroj postavite na ravna tla in poravnajte prednja kolesa. Montirajte glavo (3) na steber (2) in pazite, da bo trn (1) pravilno vstavljen v ležišče glave. Podaljšek stebra vstavite (3a) v odprtino glave (3). Namestite pokrov armaturne plošče (5) in pazite, da sponke z zaskokom vstavite v ustrezna ležišča.

Volan (6) montirajte na glavo (3), tako da bodo prečke obrnjene proti sedežu. Montirajte volan, tako da ga s priloženimi vijaki (7a/b/c) pritrdite v navedenem zaporedju. Namestite pokrov volana (8), tako da tri sponke z zaskokom vstavite v ustrezná ležišča.

3.4 MONTAŽA SEDEŽA (Slika 3.3)

- Koristite isporučeni opremo obilježenu sa »C«.
- Montirajte sedež (1) na ploščo (2) in pri tem uporabite vijake (3a/b/c).

3.5 MONTAŽA PODALJŠKA VZVODA ZA VKLOP REZALNE NAPRAVE (Slika 3.4)

- Koristite isporučeni opremo obilježenu sa »C«.
- Ročaj (1) privijte na podaljšek (2), nato podaljšek (2) privijte na konec vzvoda (3).

3.6 PRIKLOP BATERIJE (Slika 3.5)

Baterija (1) se nahaja pod sedežem. Dosežete jo lahko tako, da odstranite pokrov (2).

Priljuček baterije (3) povežite s priključkom stroja (4) in namestite kabel (5), tako da bo ostal v ustreznem ležišču (7).

Preko priključka (6) napolnite baterijo. Sledite navodilom v priložniku (glej 6.2.3) in na koncu ponovno namestite pokrov (2).

3.7 MONTAŽA ZBIRALNE KOŠARE (Slika 3.6)

- Uporabite opremo, ki je označena s črko "D". Montirajte zbiralno košaro po korakih, ki jih prikazuje slike.

3.8 MONTAŽA DODATKA ZA »MULCHING« (če je predviden) (Slika 3.7)

- Uporabite opremo, ki je označena s črko "E".
- Namestite ročaj (1) na zamašek odbijača kamenja - deflektorja (2) s pomočjo klina (3), ki ga s kladivom potisnete do konca. En konec vzmeti (4) vstavite v odprtino zamaška odbijača kamenja - deflektorja (2) in jo pritrdite s pomočjo klina (5), nameščenega v ustreznem ležišču (6) zamaška odbijača kamenja - deflektorja (2). Drug konec vzmeti (4) vstavite v najširši del

kavlja (7). S pomočjo izvijača priklopite najožji del kavlja (7) na odprtino v ročaju (1).

4. KOMANDE IN KONTROLNI INSTRUMENTI

4.1 VOLAN (Slika 4.1 št. 1)

Z volanom upravljamo obračanje prednjih koles.



4.2 ROČICA PARKIRNE ZAVORE (Slika 4.1 št. 2)

Parkirna zavora prepreči premikanje stroja potem, ko smo ga parkirali. Ročica ima naslednja položaja:

- «A» = Zavora sproščena
- «B» = Zavora aktivirana
- Za aktiviranje parkirne zavora je treba do konca pritisniti na pedal (4.11 ali 4.21) in ročico postaviti v položaj «B»; ko stopalo umaknete s pedala, slednji ostane blokiran v spodnjem položaju.
- Za sprostitve parkirne zavora pritisnite na pedal (4.11 ali 4.21), pri čemer se ročica postavi nazaj v položaj «A».

4.3 KOMANDA ZA VKLOP IN USTAVLJANJE REZALNIH NAPRAV (Slika 4.1 št. 3)

Ta ročica ima dva položaja, označena na ploščici:

-  Položaj «A» = Rezalne naprave izklopljene
-  Položaj «B» = Rezalne naprave vklopljene

POMEMBNO Vzvod je treba premikati z občutkom, ne z naglimi kretnjami.

- Če se rezalne naprave vklopijo ob nespoštovanju predvidenih pogojev za varnost, se motor izklopi oziroma ga ni mogoče zagnati (glej 5.2).
- Pri izklopu rezalnih naprav (položaj «A»), se istočasno vklopi zavora, ki v petih sekundah zaustavi njihovo rotacijo.



4.4 ROČICA ZA NASTAVITEV VIŠINE KOŠNJE (SLIKA 4.1 št. 4)

Ta ročica ima različne položaje in omogoča nastavitve različnih višin košnje.

- Za prehod iz enega položaja v drugi, moramo ročico prestaviti bočno in jo ponovno namestiti v eno od zarez za zaustavitve.



4.5 KOMUTATOR NA KLJUČ (Slika 4.1 št. 5)

Ta komanda na ključ ima naslednje tri položaje:

-  «ZAUSTAVITEV» vse izklopljeno;
 -  «TEK» vse funkcije aktivirane;
 -  «ZAGON» vključi zaganjalnik.
- Ko ključ popustimo iz položaja «ZAGON», se samodejno vrne v položaj «TEK».

4.6 ROČICA PLINA (Slika 4.1 št. 6)

Uravnava število obratov motorja. Položaji, označeni na ploščici, so naslednji:

-  «ZAGANJAČ» (če je predviden) vžig hladnega motorja
 -  «POČASI» minimalni obrati motorja
 -  «HITRO» maksimalni obrati motorja
- Položaj «ZAGANJAČ» (če je predviden) obogati mešanico in ga uporabimo ob vžigu hladnega motorja, vendar samo za nujno potreben čas.
- Ko se z vozilom le premikate do drugega območja, izberite vmesni položaj med «POČASI» in «HITRO».
- Med košnjo trave ročico postavite v položaj «HITRO».

4.7 PEDAL ZA OMOGOČITEV KOŠNJE MED VZVRATNO VOŽNJO (Slika 4.1 št. 7)

Če držite pritisnjen ta pedal, lahko vozite vzvratno z vklopljenimi rezalnimi napravami, ne da bi to povzročilo zaustavitev motorja.

Mehanski menjalnik

4.11 PEDAL SKLOPKE / ZAVORE (SLIKA 4.2 št. 11)

Ta pedal ima dvojno funkcijo. Prvi del njegovega hoda deluje kot sklopka: za vklop ali izklop pogona koles. Drugi del njegovega hoda pa deluje kot zavora zadnjih koles.

POMEMBNO V fazi trenja sklopke morate

biti izredno pozorni, da ne bi bili preveč obotavljivi, ker bi bi to lahko povzročilo pregrejete in posledično poškodovanje prenosnega jermena.

OPOMBA Ko je stroj v teku, stopala ne pristanjajte na pedal.

4.12 ROČICA MENJALNIKA (Slika 4.2 št. 12)

Ta ročica ima šest položajev, ki ustrezajo štirim prestavam za vožnjo naprej, prostemu teku («N») in vzratni vožnji («R»).

Za prehod iz ene prestave v drugo pritisnite pedal (4.11) do polovice hoda in premaknite ročico v skladu z oznakami na nalepki.

 **POZOR!** *Vkllop prestave je treba opraviti v stanju mirovanja.*

 **POZOR!** *Vključitev vzvratne vožnje je treba opraviti v stanju mirovanja.*

Hidrostatični prenos

4.21 PEDAL ZAVORE (Slika 4.3 št. 21)

Ta pedal sproži zavoro na zadnjih kolesih.

4.22 PEDAL POGONA KOLES (Slika 4.3 št. 22)

Ta pedal vključi pogon koles in regulira hitrost premikanja stroja, tako naprej kot vzvratno.

– Za vključitev vožnje naprej pritisnite s koncem stopala v smeri «F»; s krepitvijo pritisaka na pedal se sorazmerno večja hitrost napredovanja stroja.

– Vzvratno vožnjo vključimo tako, da s peto pritisnemo na pedal v smeri «R».

– Ko pedal popustimo, se samodejno vrne v položaj prostega teka «N».

 **POZOR!** *Vzvratno vožnjo morate vklopiti v mirujočem položaju.*

OPOMBA Če pritisnemo na pedal za pogon – bodisi za vožnjo naprej bodisi za vzvratno vožnjo – ob aktivirani parkirni zavori (4.2), se motor zaustavi.

4.23 ROČICA ZA ODBLOKIRANJE HIDROSTATIČNEGA MENJALNIKA (Slika 4.3 št. 23)

Ta ročica ima dva položaja, ki sta označena na ploščici:

- «A» = Menjalnik vklopljen: za vse delovne pogoje, med vožnjo in med košnjo;
- «B» = Menjalnik sproščen: bistveno zmanjša napor, ki je potreben za ročno premikanje stroja, ko je motor ugašen.

POMEMBNO *Da ne bi prišlo do poškodb prenosnega sklopa, je treba ta poseg opraviti izključno pri ugasnjemem motorju, s pedalom (4.22) v položaju «N».*

5. PREDPISI GLEDE UPORABE

5.1 VARNOSTNA PRIPOROČILA

⚠ POZOR! *Če se predvideva uporaba veččinoma na nagnjenih terenih (nikoli več kot 10°), pazorno preberite navodila, da bo delo potekalo v varnih pogojih (glej 5.5).*

POMEMBNO *Vsi napotki glede položajev komanđ se nanašajo na ilustracije v poglavju 4.*

5.2 KRITERIJI ZA DELOVANJE VARNOSTNIH NAPRAV

Varnostne naprave delujejo po dveh kriterijih:

- preprečujejo zagon motorja, če niso upoštevani vsi varnostni pogoji;
- ugasnejo motor, če ni izpolnjen kakšen (tudi en sam) izmed varnostnih pogojev.

a) Za zagon motorja je v vsakem primeru potrebno:

- da je menjalnik v prostem teku;
- da so rezalne naprave izklopljene;
- da upravljaivec na svojem sedežu.

b) Motor ugasne, če:

- upravljaivec zapusti sedež;
- se zbiralna košara dvigne, medtem ko so rezalne naprave vklopljene;
- se vklopi rezalna naprava, ne da bi bila nameščena zbiralna košara;
- se parkirna zavora zategne, ne da bi bila rezalna naprava izklopljena;
- se sproži pedal za pogon (glej 4.22), medtem ko je parkirna zavora zategnjena.

5.3 PRIPRAVE PRED ZAČETKOM DELA

Pred začetkom dela je treba opraviti vrsto pregledov in opravil, s katerimi zagotovimo uspešno in kar najbolj varno delo.

5.3.1 Nastavitev sedeža (Slika 5.1)

Položaj sedeža spreminjate tako, da popustite vse štiri vijake (1) in nato sedež premikate vzdolž rež na nosilcu.

Ko dosežete ustrezní položaj, dobro privijte vse štiri vijake (1).

5.3.2 Tlak v pnevmatikah (Slika 5.2)

Pravilni tlak v pnevmatikah je bistveni pogoj za popolno poravnanoost sestava rezalnih naprav, kar omogoča enakomerno košnjo travnika. Odvijte zaščitne pokrovčke in ventile priključite na priključek komprimiranega zraka, opremljen z manometrom, ter regulirajte tlak v skladu z navedenimi vrednostmi.

5.3.3 Polnjenje z oljem in bencinom

OPOMBA *Vrsta olja in bencina, ki ju morate uporabiti, je navedena v priročniku z navodili za motor.*

Za dostop do paličice za merjenje nivoja olja, morate prekucniti sedež in odstraniti spodnji pokrov.

Nivo motornega olja je treba kontrolirati pri ugasnjemem motorju natančno po navodilih, ki jih navaja priročnik za motor: nivo olja mora biti med oznakama MIN in MAX na merilni paličici. (Slika 5.3)

Pri dolivanju goriva uporabite lij in pazite, da rezervoarja ne napolnite čisto do vrha. (Slika 5.4)

⚠ NEVARNOST! *Polnjenje je treba opraviti pri ugasnjemem motorju, na prostem ali v dobro prezračemem prostoru. Ne pozabite, da so bencinski hlapi vnetljivi! PRI PREVERJANJU VSEBINE REZERVOARJA NE PRIBLIŽUJTE PLAMENA K ODPRTINI. MED POLNENJEM NE KADITE.*

POMEMBNO *Pazite, da bencina ne polijete na plastične dele, ker se lahko poškodujejo; v primeru nehotenega politja takoj splaknite z vodo. Garancija ne krije škode na plastičnih delih karoserije ali motorja, ki bi nastala zaradi bencina.*

5.3.4 Priprava stroja in montaža zaščit na izmetu (zbiralne košare ali odbijača bočnega izmeta)

OPOMBA *Ta stroj omogoča izvajanje košnje na različne načine, v skladu z montirano opremo. Tu navedena oprema spada k originalno priloženi*

opremi ali pa jo je mogoče naknadno nabaviti. Pred začetkom dela je treba stroj pripraviti v skladu z zaželenim načinom izvajanja košnje. TA POSTOPEK IZVEDITE Z UGASNJENIM MOTORJEM.

⚠ POZOR! *Stroja ne smete nikoli uporabljati, če niste pred njegovo uporabo montirali zaščit!*

• Priprava na košnjo z zbiranjem trave v zbiralno košaro (Slika 5.5)

Priprnite zbiralno košaro (1), tako da zatiča (2) vstavite v reži na nosilcih (3).

• Predpriprava za košnjo in drobljenje trave (funkcija mulčenja) (Slika 5.7)

Prepričajte se, da je notranjost sestava rezalnih naprav primerno čista in da ni ostankov trave ali blata, ki bi lahko otežili namestitve zamaška deflektorja za mulčenje.

Sestav rezalnih naprav postavite v najvišji položaj in vstavite pripomoček za mulčenje (1) skozi odprtino za izmet, tako da ga potisnete v notranji kanal za izmet do konca, dokler se ne ustavi. Elastična napenjača (2) priprnite na odprtini na stranicah kanala za izmet (3).

Nato namestite zbiralno košaro, kot je navedeno zgoraj.

• Priprava na košnjo s stranskim izmetom trave (Slika 5.8)

Dvignite varnostni vzvod (1) in ščitnik bočnega izmeta (2). Priprnite odbijač bočnega izmeta (3) in spustite ščitnik (2); pri tem pazite, da ščitnik ostane dobro pripet na štrlinah (3a) odbijača. Pravilna montaža odbijača bočnega izmeta se vidi po poravnanosti dveh puščic (4). Nato namestite zbiralno košaro, kot je navedeno zgoraj.

5.3.5 Kontrola varnosti in učinkovitosti stroja

1. Preverite, če varnostne naprave delujejo tako, kot je navedeno (glej 5.2).
2. Prepričajte se, če zavora pravilno deluje.
3. Ne začnite s košnjo, če rezalne naprave vibrirajo ali če imate dvome o njihovi nabrušenosti; ne pozabite, da:
 - Slabo nabrušena rezalna naprava trga travo in povzroči porumenelost travnika.
 - Slabo pritrjena rezalna naprava povzroča nepravilne vibracije, kar je lahko nevarno.

⚠ POZOR! *Ne uporabljajte stroja, če niste prepričani, da učinkovito in varno deluje. Če so potrebni pregledi ali popravila, se takoj posvetujte s svojim prodajalcem.*

5.4 UPORABA STROJA

5.4.1 Zagon

Za zagon motorja (Slika 5.9):

- odprite ventil bencina (1) (če je predviden), ki je dosegljiv iz odprtine levega zadnjega kolesa;
- menjalnik postavite v prosti tek («N») (glej 4.12 ali 4.22);
- izklopite rezalne naprave (glej 4.3);
- če ste na nagnjenem terenu, zategnite parkirno zavoro;
- če je treba zagnati hladen motor, aktivirajte zaganjalnik (glej 4.6);
- v primeru že ogretega motorja ali motorja brez zaganjalnika, je dovolj postaviti ročico v položaj med «POČASI» in «HITRO»;
- vtaknite ključ, ga zasukajte v položaj «TEK», s čimer vključite električni tokokrog, nato ga premaknite v položaj «ZAGON» za zagon motorja;
- ko je stroj vklopljen, popustite ključ.

Po nekaj sekundah delovanja premaknite ročico plina v položaj «HITRO» in nato na «POČASI».

POMEMBNO *Zaganjalnik (če je predviden) je treba izklopiti takoj, ko se motor začne pravilno vrteti; njegovo delovanje ob že segretem motorju lahko zamaže svečko in povzroči nepravilno delovanje motorja.*

OPOMBA *Če imate pri zagonu težave, ne vztrajajte dolgo z aktiviranjem zaganjalnika, da se ne izprazni akumulator in da se motor ne zalije. Ključ vrnite v položaj «ZAUSTAVITEV», počakajte nekaj sekund in poskusite znova izvesti opravilo. Če se težave z zagonom nadaljujejo, si preberite poglavje «7» v tem priročniku ter v priročniku z navodili za motor.*

POMEMBNO *Upošteвайте, da v primeru nespoštovanja varnostnih pogojev varnostne naprave preprečijo zagon motorja (glej 5.2). V teh primerih je treba najprej obnoviti pogoje za zagon in ključ vrniti v položaj «ZAUSTAVITEV», preden motor poskušate ponovno zagnati.*

5.4.2 Vožnja naprej in premeščanje

Med premeščanjem:

- izklopite rezalne naprave;
- postavite sestav rezalnih naprav v najvišji položaj (položaj «7»);
- komando plina postavite v vmesni položaj med «POČASI» in «HITRO».

Mehanski menjalnik

- Do konca pritisnite pedal (glej 4.11) in ročico menjalnika postavite v položaj 1. prestave (glej 4.12).
- Ob pritisnjenem pedalu sprostite parkirno zavoro; postopoma popustite pedal, ki na ta način preide iz funkcije «zavore» v funkcijo «sklopke» pri čemer se aktivirajo zadnja kolesa (glej 4.11)

⚠ POZOR! *Pedal vedno popuščajte postopoma, da preveč nagel vklop ne povzroči nenadnega dviga sprednjega dela in izgube nadzora nad vozilom.*

- S pomočjo ročice za plin in prestavne ročice postopoma pridobite zaželeno hitrost; če želite zamenjati prestavo, morate uporabiti sklopko, tako stopite na pedal in ga potisnete do polovice njegovega hoda (glej 4.11).

POMEMBNO *Vklop prestave je treba opraviti v stanju mirovanja.*

Hidrostatični menjalnik

- Sprostite parkirno zavoro in popustite pedal zavore (glej 4.21).
- Pritisnite pedal za pogon koles (glej 4.22) v smeri «F» in dosežite zaželeno hitrost s stopnjevanjem pritiska na pedal in z dodajanjem plina.

⚠ POZOR! *Pogon koles je treba vklopiti v skladu z že navedenimi navodili (glej 4.22), saj boste tako preprečili, da preveč nagel vklop ne povzroči nenadnega dviga sprednjega dela in izgube nadzora nad vozilom.*

5.4.3 Zaviranje

Mehanski menjalnik

- Ko želite zavirati, morate pritisniti na pedal do konca (glej 4.11), pri čemer morate najprej zmanjšati hitrost s plinom, da ne preobremenite zavornega sistema.

Hidrostatični prenos

- Najprej zmanjšajte hitrost stroja tako, da znižate število vrtljajev motorja; nato pritisnite na pedal zavore (glej 4.21), da hitrost še bolj zmanjšate, vse do zaustavitve.

- Hitrost stroja lahko občutno zmanjšate že s tem, da sprostite pedal za pogon.

5.4.4 Vzratna vožnja

POMEMBNO *Vzratno vožnjo je treba vselej vključiti med mirovanjem.*

POMEMBNO *Da bi lahko ob vklopljenih rezalnih napravah vozili vzratno, morate držati pritisnjen pedal za omogočitev (glej 4.7); v nasprotnem primeru motor ugasne.*

Mehanski menjalnik

- Pritiskajte na pedal vse do zaustavitve stroja, nato vključite vzratno vožnjo tako, da ročico premaknete vstran in potisnete v položaj «R» (glej 4.12). Postopoma popuščajte pedal, da vklopite sklopko in začnete z vzratno vožnjo.

Hidrostatični menjalnik

- Ko ste zaustavili stroj, začnite z vzratno vožnjo s pritiskom na pedal v smeri «R» (glej 4.22).

5.4.5 Košnja trave

Za začetek košnje:

- ročico plina postavite v položaj «HITRO»;
- postavite sestav rezalnih naprav v najvišji položaj;
- preden vklopite rezalne naprave, počakajte nekaj minut, da se motor ogreje;
- rezalne naprave (glej 4.3) vklopite le na nizki travni ruši; rezalnih naprav ne vklopljajte na peščenih tleh ali na terenih s previsoko travo;

POMEMBNO *Če rezalne naprave vklopite na previsoki travi, se vrtljaji motorja lahko zelo hitro zmanjšajo in v nekaterih primerih se motor lahko zaustavi ali pa se obrabi sklopka.*

- po travnati površini se začnite pomikati zelo postopno in previdno, kot je bilo že opisano;
- uravnavajte hitrost napredovanja in višino košnje (glej 4.4) glede na pogoje na travniku (višina, gostost in vlažnost trave).

Mehanski menjalnik

- Visoka in gosta trava vlažna trata 1. hitrost
- Nizka trava suha trata 2. 3. hitrost

OPOMBA Četrta prestava je predvidena samo kot prestava za prestavljanje vozila po ravnem.

Hidrostatični prenos

- Prilagoditev hitrosti pogojem tratne površine
- dosežete postopno in progresivno, tako da
- ustrezno pritisnete na stopalko za reguliranje hitrosti.

⚠ POZOR! *Pri košnji na nagnjenih terenih morate zmanjšati hitrost premikanja in tako zagotoviti varnostne pogoje (glej 1A-C7-8-9).*

Vsakokrat, ko začutite zmanjšanje vrtiljav motorja, upočasnite hitrost. Upoštevati morate, da ni mogoče doseči dobrih rezultatov košnje, če je hitrost previsoka glede na količino pokošene trave.

Vsakokrat, ko je treba prekoračiti kakšno oviro, izklopite rezalne naprave in postavite sestav rezalnih naprav v najvišji položaj.

5.4.6 Praznjenje zbiralne košare (Slika 5.10)

OPOMBA Zbiralno košaro lahko izpraznite samo pri izklopljenih rezalnih napravah; v nasprotnem primeru se motor zaustavi. Zbiralna košara je polna, ko pokošena trava začenja ostajati na trati. Če boste nadaljevali s košnjo kljub polni zbiralni košari, se kanal za izmet lahko zamaši.

Za izpraznitev zbiralne košare:

- izklopite rezalne naprave (glej 4.3);
- zmanjšajte obrate motorja;
- prestavite v prosti tek (N) (glej 4.12 Mehanski menjalnik ali 4.22 Hidrostatični menjalnik) in ustavite napredovanje stroja;
- na nagnjenih terenih zategnite parkirno zavoro;
- zgrabite zadnji ročaj (1) in obrnite košaro, da se izprazni;

5.4.7 Praznjenje kanala za izmet

Košnja zelo visoke ali mokre trave skupaj s previsoko hitrostjo napredovanja lahko povzroči zamašitev kanala za izmet. V primeru zamašitve:

- ustavite stroj, izklopite rezalne naprave in ugasnite motor;
- odstranite zbiralno košaro;
- odstranite nabrano travo prek izhodne odprtine kanala.

⚠ POZOR! *To opravilo vselej izvajajte pri ugasnjem motorju.*

5.4.8 Zaključek košnje

Po končani košnji izklopite rezalne naprave, zmanjšajte število vrtiljav motorja in opravite pot nazaj s sestavom rezalnih naprav v najvišjem položaju.

5.4.9 Zaključek dela

Ustavite stroj, postavite ročico plina v položaj «POČASI» in ugasnite motor z zasukom ključa v položaj «ZAUSTAVITEV».

Pri ugasnjem motorju zaprite ventil (1) za bencin (če je predviden). (Slika 5.11).

⚠ POZOR! *Da preprečite morebitni ponovni pojav plamena, ročico plina pustite za 20 sekund v položaju «POČASI», preden ugasnete motor.*

POMEMBNO *Za ohranitev napolnjenosti akumulatorja ključa ne puščajte v položaju «TEK», ko motor ni prižgan.*

5.4.10 Čiščenje stroja

Po vsaki uporabi očistite zunanost stroja, izpraznite zbiralno košaro in jo stresite, da se očisti ostankov trave in zemlje.

Plastične dele ogrodja stroja obrišite s krpo, ki ste jo namočili v vodi in detergentu, pri čemer pazite, da ne boste zmočili motorja, električnih delov in elektronske kartice, ki se nahaja pod sedežem.

POMEMBNO *Karoserije in motorja nikoli ne čistite z visokotlačnimi curki ali agresivnimi tekočinami!*

⚠ POZOR! *Na gornjem delu sestava rezalnih naprav se ne smejo nabirati drobci in ostanki suhe trave, če želimo ohraniti optimalno raven učinkovitosti in varnosti stroja.*

Po vsaki uporabi je treba sestav rezalnih naprav skrbno očistiti vseh ostankov trave in drugih drobcev.

⚠ POZOR! *Med čiščenjem sestava rezalnih naprav nosite zaščitna očala in poskrbite za oddalžitev oseb in živali iz okolice.*

a) Pranje notranjosti sestava rezalnih naprav in kanala za izmet je treba opraviti na trdni podlagi:

- pripravite stroj v skladu z načinom dela ob zadnji uporabi (glej 5.3.4);
- cev za vodo priključite na ustrezní spoj (1) in pustite, da priteka voda (Slika 5.12);
- sedite na voznikov sedež;
- sestav rezalnih naprav spustite popolnoma;
- vžgite motor in pustite menjalnik v prostem teku;
- vklopite rezalne naprave in pustite, da se nekaj minut vrtijo.

Odstranite zbiralno košaro, odbijač bočnega izmeta oziroma pripomoček za mulčenje (če so prisotni), jih izplaknite in odložite tako, da se bodo hitro posušili.

b) Za čiščenje zgornjega dela sestava rezalnih naprav:

- sestav rezalnih naprav spustite popolnoma (v položaj «1»);
- s curkom stisnjenega zraka prepričajte odprtine desne in leve zaščite. (Slika 5.13)

5.4.11 Shranjevanje in daljše obdobje neuporabe

Če predvidevate daljše obdobje, ko stroja ne boste uporabljali (več kot 1 mesec), poskrbite za odklop kablov od akumulatorja in sledite navodilom, ki jih vsebuje priročnik z navodili za motor. (Slika 5.14) Zaprite pipo goriva (1).

S pomočjo klešč odstranite pasek (2), odklopite cev za gorivo (3) in izpraznite rezervoar ter gorivo v celoti zberite v ustrezno posodo.

Odprite pipo (1) in vžgite motor ter ga pustite prižganega dokler se sam ne izklopi, potem ko v ceveh in v uplinjaču zmanjka preostalo gorivo. Cev (3) ponovno priključite in pri tem pazite, da pravilno ponovno namestite pašček (2).

Stroj shranjujte v suhem prostoru, na varnem pred vremenskimi nevšečnostmi; po možnosti ga pokrijte s ponjavo (glej 8.3).

POMEMBNO Akumulator je treba shranjevati v hladnem in suhem prostoru. Pred daljšim obdobjem neuporabe (več kot 1 mesec) vedno napolnite akumulator in poskrbite za napolnitev tudi pred ponovno uporabo stroja (glej 6.2.3).

Ob ponovni uporabi preverite, da bencin ne uhaja iz cevi, iz ventila ali iz uplinjača.

5.5 UPORABA NA NAGNJNIH TERENIH (Slika 5.15)

Spoštujte navedene omejitve (**max 10° - 17%**).

⚠ POZOR! Na nagnjenih terenih je treba začeti z vožnjo izredno pazljivo, da se izognemo nenadnim dvigom sprednjega dela

stroja. Zmanjšajte hitrost vožnje, preden zapeljete na nagnjen teren, zlasti če se spuščate navzdol.

⚠ NEVARNOST! Nikoli ne vključite vzvratne vožnje, da bi zmanjšali hitrost pri vožnji navzdol. To bi lahko povzročilo izgubo nadzora nad vozilom, zlasti na spolzkih terenih.

Mehanski menjalnik

⚠ NEVARNOST! Nikoli se ne spuščajte s prestavo v prostem teku ali z odklopljeno sklopko! Preden ustavite stroj in ga pustite ne nadzorovanega, ga vselej postavite v eno izmed nizkih prestav.

Hidrostatični menjalnik

- Pri vožnji navzdol ne pritiskajte na pedal za pogon (glej 4.22), da izkoristite zavorni učinek hidrostatičnega menjalnika, ko prenos ni vklopljen.

5.6 NASVETI ZA VZDRŽEVANJE UREJENEGA TRAVNIKA

1. Za ohranjanje lepega, zelenega in mehkega travnika, je treba travo redno kositi, ne da bi jo pretirano obremenjevali. Travnik lahko tvorijo različne vrste trave. Ob pogosti košnji bolj rastejo trave, ki razvijejo veliko korenin in oblikujejo močno travno rušo; če pa je košnja bolj redka, se razvijejo predvsem visoke in divje trave (triperesna deteljica, marjetice itd.).
2. Vselej je bolje kositi dobro osušeno travo.
3. Rezalne naprave morajo biti cele in dobro nabrušene, da je rez trave čist in brez cefranja, ki povzroča porumenelost vrhov trave.
4. Motor je treba uporabljati pri najvišjem številu vrtljajev, s čimer zagotovite čist rez trave in močno potiskanje pokošene trave skozi kanal za izmet.
5. Pogostost košenj je treba prilagoditi rasti trave in preprečiti, da bi med eno in drugo košnjo preveč zrastle.
6. V najbolj vročih in suhih obdobjih vam priporočamo, da pustite travo nekoliko višjo, saj se s tem ublaži osuševanje terena.
7. Optimalna višina trave na dobro oskrbovani trati je okrog 4-5 cm; pri posamezni košnji naj ne bi porezali več kot tretjino celotne višine. Če je trava zelo visoka, je bolje kositi dvakrat z razmikom enega dneva; prvo košnjo opravite z rezalnimi napravami na najvišji višini in morebiti po ožji stezi, pri drugi košnji pa nastavite zaželeno višino. (Slika 5.16)

8. Videz trate bo lepši, če boste kosili izmenično v obeh smereh. (Slika 5.17)
9. Če se v kanalu za izmet večkrat nabere trava, vam svetujemo, da zmanjšate hitrost, saj je lahko previsoka glede na stanje trate; če se težava nadaljuje, sta lahko možna vzroka slabo nabrušene rezalne naprave ali deformiran profil krilc.
10. Bodite zelo pozorni na košnjo v bližini grmovja ali nizkih robnikov, ki lahko poškodujejo paralelizem in rob sestava rezalnih naprav, pa tudi rezalne naprave same.

- **zavore,**
- **vklopa in zaustavitve rezalnih naprav,**
- **vklopa pogona koles v prestavo za vožnjo naprej ali v vzvratno vožnjo.**

6. VZDRŽEVANJE

6.1 VARNOSTNA PRIPOROČILA

⚠ POZOR! *Takoj se obrnite na svojega prodajalca ali na specializiran servis, če opazite nepravilnosti v delovanju*

6.2 REDNO VZDRŽEVANJE

Spodnja tabela vam bo v pomoč pri ohranjanju učinkovitosti in varnosti vašega stroja. V njej so navedena poglavitna opravila in časovni intervali, v katerih je treba opraviti vsako izmed njih.

Okenca ob strani omogočajo beleženje datuma ali ur delovanja, po poteku katerih je bilo opravilo izvedeno.

Poseg		Ure	Opravljeno (datum ali ure)								
1.	STROJ										
1.1	Pregled spojev rezalnih naprav in njihove nabrušenosti ³⁾	25									
1.2	Zamenjava rezalnih naprav ³⁾	100									
1.3	Pregled transmisijskega jermena ³⁾	25									
1.4	Zamenjava transmisijskega jermena ²⁾³⁾	–									
1.5	Pregled jermena za upravljanje rezalnih naprav ³⁾	25									
1.6	Zamenjava jermena za upravljanje rezalnih naprav ^{2) 3)}	–									
1.7	Pregled in naravnava zavore ³⁾	25									
1.8	Pregled in naravnava pogona koles ³⁾	25									
1.9	Pregled vklopa in zavore rezalne naprave ³⁾	25									
1.10	Pregled vseh spojev	25									
1.11	Splošno mazanje ⁴⁾	25									
2.	MOTOR ¹⁾										
2.1	Zamenjava motornega olja	...									
2.2	Pregled in čiščenje zračnega filtra	...									
2.3	Zamenjava zračnega filtra	...									
2.4	Pregled bencinskega filtra	...									
2.5	Zamenjava bencinskega filtra	...									
2.6	Pregled in čiščenje kontaktov svečke	...									

Poseg		Ure	Opravljeno (datum ali ure)					
2.7	Zamenjava svečke	...						

- 1) Za celoten seznam in periodičnost glej priročnik z navodili za motor.
- 2) Ob prvih znakih slabega delovanja se posvetujte s svojim prodajalcem.
- 3) To opravilo mora izvesti vaš prodajalec ali specializirani servis.
- 4) Splošno mazanje vseh spojev je poleg tega dobro opraviti vselej, ko se predvideva daljše obdobje neuporabe stroja.

6.2.1 Motor (Slika 6.1)

Upoštevajte vse nasvete v knjižici z navodili za motor.

Potem, ko ste odvili zamašek za polnjenje, izpraznite motorno olje s pomočjo ustrezne siringe (2) (dodatna oprema po naročilu).

Na siringo (2) namestite cevko (3) z ustreznim premerom in min. dolžino 400 mm; cevko (3) vstavite do konca v odprtino in v celoti posesajte motorno olje, pri tem pa upoštevajte, da bo izpraznitev popolna šele potem, ko boste operaciji nekajkrat ponovili.

6.2.2 Zadnja os

Zadnja os se nahaja v zaprti enoti v enem bloku in ne potrebuje vzdrževanja; ima stalen dotok maziva, ki ga ni treba ne menjavati ne dodajati.

6.2.3 Akumulator (Slika 6.2)

Za zagotavljanje dobrega delovanja je bistvenega pomena skrbno vzdrževanje akumulatorja. Akumulator je treba polniti v rednih intervalih s pomočjo polnilnika, ki je bil dobavljen s strojem (če je to predvideno).

Akumulator vašega stroja je treba obvezno popolnoma napolniti:

- preden prvič uporabite stroj po nakupu;
- na vsakih 20 zagonov motorja;
- pred vsakim daljšim obdobjem neuporabe stroja;
- pred ponovno uporabo po daljšem obdobju neuporabe stroja.

Pozorno preberite in natančno upoštevajte postopek polnjenja, ki je opisan v priročniku, priloženem akumulatorju. Če ne spoštujete pravičnega postopka ali akumulatorja ne napolnite, se lahko njegovi deli nepopravljivo poškodujejo. Prazen akumulator **morate** čim prej spet napolniti.

POMEMBNO Polnjenje je treba izvajati z napravo s konstantno napetostjo. Drugi sistemi za polnjenje lahko akumulator nepopravljivo poškodujejo.

Stroj je opremljen s konektorjem (1) za polnjenje, ki ga je treba zvezati z ustreznim konektorjem na namenskem vzdrževalnem polnilniku.

Slednji je bil dobavljen s strojem (če je predvideno) ali pa je na voljo po naročilu (glej 8.2).

POMEMBNO Ta konektor je treba uporabljati izključno za povezavo z vzdrževalnim polnilnikom, ki ga je predvidel proizvajalec. Za njegovo uporabo:

- upoštevajte napotke v ustrezajočih navodilih za uporabo;
- upoštevajte navodila, ki jih daje priročnik akumulatorja.

6.3 POSEGI NA STROJU

6.3.1 Poravnava sestava rezalnih naprav (Slika 6.3)

Dobra poravnava sestava rezalnih naprav je bistvenega pomena za enakomerno pokošeno trato.

Če opazite, da je košnja neenakomerna, preverite tlak v pnevmatikah. Če ta ukrep ne zadošča, se obrnite na vašega prodajalca, da opravi poravnavo sestava rezalnih naprav.

6.3.2 Zamenjava koles (Slika 6.4)

Stroj postavite na ravno površino ter namestite distančnike pod nosilne elemente ogrodja na strani kolesa, ki ga je treba zamenjati.

Kolesa pridržuje elastični obroček (1), ki ga je mogoče sneti s pomočjo izvijača.

OPOMBA V primeru zamenjave enega ali obeh zadnjih koles, se prepričajte, da razlike v zunanem premeru ne presegajo 8-0 mm. Če ni tako, je treba izvesti poravnavo sestava rezalnih naprav, da se izognete neenakomerni košnji.

POMEMBNO Pred ponovno montažo kolesa os namažite z mazivom. Pazljivo spet namestite elastični obroček (1) in podložko (2).

6.3.3 Popravilo ali zamenjava pnevmatik

Preluknjano pnevmatiko lahko zamenja ali popravi le specializiran vulkanizer, po postopku, ki je predviden za posamezno prevleko.

6.3.4 Zamenjava varovalke (Slika 6.5)

Električno napeljavo in elektronsko kartico varuje varovalka, ki povzroči zaustavitev motorja. V tem primeru odstranite pokrov (1), da boste lahko dostopali do varovalke (2), ki se nahaja v bližini baterije. Nazivni tok varovalke je označen na varovalki sami.

POMEMBNO Pregorelo varovalko morate vedno zamenjati z varovalko enakega tipa in nazivnega toka, nikoli ne smete uporabiti varovalke z drugačnim nazivnim tokom.

V primeru, da ne uspete odstraniti vzrokov pregoretega varovalke, se posvetujte s Pooblaščenim servisno službo.

6.3.5 Demontaža, zamenjava in ponovna montaža rezalnih naprav

⚠ POZOR! Za delo z rezalnimi napravami si nadenite delovne rokavice.

⚠ POZOR! Poškodovano ali ukrivljeno rezalno napravo vedno zamenjajte; nikoli ga ne poskušajte popraviti! VSELEJ UPORABLJAJTE ORIGINALNE REZALNE NAPRAVE!

Na tem stroju je predvidena uporaba rezalnih naprav s šifro, ki je navedena v razpredelnici na strani ii.

Zaradi razvoja artikla bo omenjena rezalna naprava lahko sčasoma nadomeščena z drugo, ki bo imela enakovredne lastnosti, kar se tiče varnosti in možnosti medsebojnega zamenjavanja.

7. NAVODILA ZA PREPOZNAVANJE MOTENJ

MOTNJA	VERJETNI VZROK	ODPRAVA MOTNJE
1. S ključem v položaju «VŽIG» se motorček za vžig ne vrti.	Blokada elektronske kartice zaradi naslednjih elementov: <ul style="list-style-type: none">– je prazen akumulator– pregorela varovalka– nepravilna ozemljitev na motorju ali ogrodju– prekinitev ozemljitvenih povezav mikrostikal– nepravilna ozemljitev motorčka– ne pride do vžiga	Ključ zasučite v položaj «ZAUSTAVITEV» in poiščite vzroke okvare: <ul style="list-style-type: none">– napolnite akumulator (glej 6.2.3)– zamenjajte varovalko (10 A) (glej 6.3.4)– preverite povezave črnih ozemljitvenih kablov– preverite povezave– preverite ozemljitvene povezave– preverite, ali so izpolnjeni vsi pogoji za vžig (glej 5.2.a)
2. Ko je ključ v položaju «ZAGON», se zaganjalnik vrti, vendar se motor ne zažene	<ul style="list-style-type: none">– ni dotoka bencina– je napaka pri vžigu	<ul style="list-style-type: none">– preverite nivo v rezervoarju (glej 5.3.3)– preglejte bencinski filter– preverite, če je pokrovček svečke dobro pritrjen– preverite, ali so elektrode čiste in ali je
3. Motor se ustavlja	Blokada elektronske kartice zaradi naslednjih elementov: <ul style="list-style-type: none">– prekinitev ozemljitvenih povezav mikrostikal– je prazen akumulator– je slabo povezan akumulator (nepravilni kontakti)– je nepravilna ozemljitev motorja	Ključ zasučite v položaj «ZAUSTAVITEV» in poiščite vzroke okvare: <ul style="list-style-type: none">– preverite povezave– napolnite akumulator (glej 6.2.3)– preverite povezave (glej 3.5)– preverite ozemljitev motorja

MOTNJA	VERJETNI VZROK	ODPRAVA MOTNJE
4. Težak vžig ali nepravilno delovanje motorja	– težave z vplinjanjem	– očistite ali zamenjajte zračni filter – očistite posodo vplinjača – spraznite rezervoar in nalijte sveži bencin – preverite in po potrebi zamenjajte filter bencina
5. Poslabšanje delovanja motorja med košnjo	– previsoka hitrost premikanja glede na višino košnje	– zmanjšajte hitrost vožnje in/ali nastavite višjo višino košnje (glej 4.4)
6. Ob vklopu rezalnih naprav motor ugasne	– pritisk na vzvod za vklop rezalnih naprav je prehiter – ne pride do vklopa	– pritisk za zagon izvedite bolj počasi – preverite, ali so upoštevani varnostni pogoji (glej 5.2.b)
7. Neenakomirna košnja in nezadostno zbiranje trave	– sestav rezalnih naprav ni vzporeden s terenom – neučinkovitost rezalnih naprav; – previsoka hitrost glede na višino košene trave – zamašen kanal – sestav rezalnih naprav je poln trave	– kontrolirajte tlak v pnevmatikah (glej 5.3.2) – obnovite poravnavo sestava rezalnih naprav glede na teren (glej 6.3.1) – posvetujte se s svojim prodajalcem – zmanjšajte hitrost vožnje in/ali zvišajte sestav rezalnih naprav (glej 5.4.5) – počakajte, da se trava posuši – snemite zbiralno košaro in izpraznite kanal (glej 5.4.7) – očistite sestav rezalnih naprav (glej 5.4.10)
8. Nenormalno vibriranje med delovanjem	– rezalne naprave so neuravnotežene – rezalne naprave so zrahljane – popuščeni vijaki	– posvetujte se s svojim prodajalcem – posvetujte se s svojim prodajalcem – preverite in privijte vijake motorja in ogrodja
9. Rezalne naprave se ne vklopijo ali se ne ustavijo takoj po izklopu	– problemi na sistemu vklopa	– posvetujte se s svojim prodajalcem
10. Nezanesljivo ali neučinkovito zaviranje	– zavora ni pravilno naravnana	– posvetujte se s svojim prodajalcem
11. Neenakomerna vožnja, slab pogon pri vožnji navzgor ali težave zaradi dviganja sprednjega dela stroja	– problemi z jermenom ali z napravo za zagon	– posvetujte se s svojim prodajalcem
12. Ko pri delujočem motorju pritisnete na pedal za pogon koles, se stroj ne premakne (hidrostatični menjalnik)	– ročica za sprostitvev v položaju «B»	– povrnite v položaj «A» (glej 4.23)

Če težave ostajajo tudi potem, ko ste izvedli zgoraj navedena opravila, se posvetujte s svojim prodajalcem.

⚠ POZOR! *Nikoli ne poskušajte opravljati zahtevnih popravil, če nimate ustreznih pripomočkov in potrebnega tehničnega znanja. Vsak slabo opravljen poseg pomeni avtomatično razveljavitev garancije in vsakršne odgovornosti proizvajalca.*



Za motor i akumulator, pročitajte odgovarajuće priručnike.

SADRŽAJ

1. SIGURNOSNA PRAVILA	1
2. UPOZNAVANJE MAŠINE	4
3. RASPAKIVANJE I MONTAŽA	6
4. KOMANDE I KONTROLNI INSTRUMENTI	7
5. PRAVILA KORIŠĆENJA	9
5.1 Sigurnosne preporuke	9
5.2 Kriterijumi intervencije sigurnosnih uređaja	9
5.3 Pripreme radnje pre početka rada ...	9
5.4 Upotreba mašine	10
5.5 Upotreba na strmim terenima	13
5.6 Nekoliko saveta za održavanje urednog travnjaka	13
6. ODRŽAVANJE	14
6.1 Sigurnosne preporuke	14
6.2 Redovno održavanje	14
6.3 Intervencije na mašini	15
7. VODIČ ZA REŠAVANJE PROBLEMA	16

KAKO SE SLUŽITI PRIRUČNIKOM

U tekstu priručnika neki paragrafi koji sadrže informacije od posebnog značaja, u pogledu sigurnosti ili rada, istaknuti su na drugačiji način, prema sledećem kriterijumu:

NAPOMENA ili **VAŽNO**

Navodi detalje ili druge elemente u vezi sa već prethodno naznačenim, radi izbegavanja oštećenja mašine ili uzrokovanja štete.

⚠ PAŽNJA! *Mogućnost nanošenja povreda sebi ili drugim osobama u slučaju nepoštovanja pravila.*

⚠ OPASNO! *Mogućnost nanošenja teških povreda opasnih po život sebi ili drugim osobama u slučaju nepoštovanja pravila.*

U priručniku su opisane različite verzije mašine koje se uglavnom mogu razlikovati po:

- vrsti prenosa: s mehaničkim menjačem ili s hidrostatičkom neprekidnom regulacijom brzine. Modeli s hidrostatičkim prenosom prepoznaju se po natpisu „HYDRO“ koji se nalazi na identifikacionoj nalepnici (vidi 2.2);
- sastavnim delovima ili dodatnoj opremi koji

- nisu uvek raspoloživi na svim tržištima;
- posebnom sklopu.

Oznakom , nakon koje sledi oznaka odgovarajuće verzije mašine, istaknuta je svaka razlika koja se tiče upotrebe.

NAPOMENA Sve oznake “prednje”, “zadnje”, “desno” i “levo” odnose se na rukovaoca u sedećem položaju. (Sl. 1.1)

VAŽNO Za sve radnje vezane za korišćenje i održavanje motora i akumulatora, koje nisu opisane u ovom priručniku, pročitajte posebna uputstva koja čine sastavni deo dostavljene dokumentacije.

1. SIGURNOSNA PRAVILA kojih se strogo treba pridržavati

A) OBUKA

- 1) **PAŽNJA!** Pažljivo pročitajte ova uputstva pre korišćenja mašine. Upoznajte se s komandama i prikladnom upotrebom mašine. Naučite da brzo zaustavite motor. Nepoštovanje upozorenja i uputstava može dovesti do požara i/ili ozbiljnih povreda. Sačuvajte sva upozorenja i uputstva za naredne potrebe.
- 2) Nikada ne dopustite da mašinu koriste deca ili osobe koje nisu dovoljno upoznate s uputstvima. Lokalnim zakonima može da bude određen najniži uzrast korisnika.
- 3) Nikada ne koristite mašinu ako se u blizini nalaze osobe, posebno deca, ili životinje.
- 4) Nikada ne koristiti mašinu ako je rukovaoc umoran ili se loše oseća i ako se nalazi pod uticajem lekova, droga, alkohola ili štetnih supstanci koje mogu da smanje njegove reflekse i pažnju.
- 5) Uvek treba imati na umu da su rukovaoc ili korisnik odgovorni za nesreće i nepredviđene slučajeve koji mogu da se dogode drugim osobama ili njihovoj imovini. Odgovornost korisnika podrazumeva procenu potencijalnih opasnosti terena na kojem se radi, zatim preduzimanje svih mera predostrožnosti koje će garantovati njegovu sigurnost i sigurnost ostalih, posebno na nizbrdicama, neravnim, klizavim ili nestabilnim terenima.
- 6) U slučaju da želite ustupiti ili prodati mašinu drugima, proverite da li je novi korisnik pročitao uputstva za upotrebu sadržana u ovom priručniku.

7) Nemojte prevoziti decu ili druge osobe na mašini, mogle bi pasti ili se ozbiljno povrediti ili ugroziti sigurnu vožnju.

8) Vozač mašine se mora strogo pridržavati uputstava za vožnju, a posebno:

- Ne sme gubiti koncentraciju koja je potrebna za vreme rada;
- Treba imati na umu da se gubitak kontrole nad mašinom koja kliza na nizbrdici ne može sprečiti aktiviranjem kočnice. Osnovni uzroci gubitka kontrole su:
 - Neprianjanje točkova;
 - Prekomerna brzina;
 - Neprikladno kočenje;
 - Neprilagođenost mašine vrsti upotrebe;
 - Nepoznavanje posledica koje mogu proizići iz stanja terena, posebno na strmim terenima;
 - Nepravilna upotreba kao vučnog vozila.

9) Mašina ima niz mikroprekidača i sigurnosnih uređaja koje nikada ne treba da dirate ili skidate, u suprotnom neće važiti garancija, a proizvođač neće snositi nikakvu odgovornost. Pre korišćenja mašine, uvek proverite da li rade sigurnosni uređaji.

B) PRIPREMNE RADNJE

1) Prilikom upotrebe mašine, uvek nosite jaku radnu obuću, otpornu na klizanje, i duge pantalone. Nemojte uključivati mašinu bosih nogu ili u otvorenim sandalama. Nemojte nositi lance, narukvice, lepršavu odeću, kao ni odeću s uzicama niti kravate. Duga kosa se mora vezati. Uvek nosite sredstvo za zaštitu ušiju.

2) Dobro pregledajte celu radnu površinu i uklonite sve ono što bi mašina mogla izbaciti ili što bi moglo da ošteti sklop rezne glave i motor (kamenje, grane, čelične žice, kosti, itd.).

3) **PAŽNJA: OPASNO!** Benzin je lako zapaljiv.

- Čuvajte gorivo u odgovarajućim kantama;
- Dolijte gorivo levkom, isključivo na otvorenom prostoru i nemojte pušiti tokom završenja ove operacije i svaki put kada rukujete gorivom;
- Dolijte gorivo pre nego što pokrenete motor; ne dolivajte benzin i ne skidajte poklopac kada je motor u pogonu ili dok je još vruć;
- Ako curi benzin, ne pokrećite motor već udaljite mašinu od područja u kojem je benzin prosut i izbegavajte stvaranje mogućnosti za izbijanje požara sve dok benzin ne ispari i dok se para benzina ne rasprši;
- Uvek vratite na mesto i dobro zavrnite poklopce rezervoara goriva i kante sa gorivom.

4) Zamenite oštećene prigušivače.

5) Pre upotrebe izvršite opšti pregled mašine, a posebno:

proverite izgled rezne glave, kao i to da šrafovi i sklop rezne glave nisu istrošeni ili oštećeni. Zamenite u komadu oštećene ili istrošene rezne

glave i šrafove kako bi se održala ravnoteža. Eventualne popravke morate izvršiti u specijalizovanom servisu.

6) Povremeno proveravajte stanje akumulatora i zamenite ga ako je oštećen njegov omotač, poklopac ili stezaljke.

7) Pre početka rada uvek namontirajte štitnike na izlazu (vreća za skupljanje trave, štitnik za bočno izbacivanje ili štitnik za izbacivanje otpozadi).

C) ZA VREME UPOTREBE

1) Ne palite motor u zatvorenim prostorima gde mogu da se nakupe opasni dimovi ugljen monoksida. Postupak pokretanja motora mora se obavljati na otvorenom i provetrenom mestu. Uvek imajte na umu da su izduvni gasovi otrovni.

2) Radite samo po dnevnom svetlu ili pri dobrom veštačkom osvetljenju i kad se dobro vidi. Udaljite osobe, decu i životinje s radnog područja.

3) Ako je moguće, izbegavajte rad na mokroj travi. Nemojte raditi po kiši i kad postoji rizik od nevremena. Nemojte koristiti mašinu ako je vreme loše, posebno ne ako je moguća pojava munja.

4) Pre puštanja motora u pogon, isključite reznu glavu ili priključno vratilo, stavite menjač u ler.

5) Obratite posebnu pažnju kad se približavate preprekama koje bi mogle da smanje vidljivost.

6) Aktivirajte ručnu kočnicu kad parkirate mašinu.

7) Mašina ne sme da se koristi na nizbrdicama većim od 10° (17%), nezavisno od pravca kretanja.

8) Imajte na umu da ne postoji „sigurna“ nizbrdica. Kretanje na strmim travnjacima zahteva posebnu pažnju. Da biste izbegli prevrtanje ili gubitak kontrole nad mašinom:

- Ne zaustavljajte se i ne krećite naglo na uzbrdicama ili nizbrdicama;
- Lagano stavite u pogon i uvek držite ubačenu brzinu, naročito na nizbrdicama;
- Na nizbrdicama i u uskim krivinama potrebno je smanjiti brzinu;
- Pazite na izbočine, jarke i skrivene opasnosti;
- Na strmim terenima nikada ne kosite popreko. Na strmim travnjacima uvek se krećite gore/dole, nikada popreko, pazeći posebno na promenu pravca i da prednji točkovi ne nađu na prepreke (kamenje, granje, korenje, itd.), što bi moglo dovesti do bočnog klizanja i gubitka kontrole nad mašinom.

9) Smanjite brzinu svaki put pre promene pravca na strmim terenima i uvek aktivirajte ručnu kočnicu pre nego što mašinu ostavite zaustavljenu i bez nadzora.

10) Budite oprezni u blizini provalija, šanaca ili nasipa. Mašina se može prevrnuti ako jedan

točak pređe ivicu ili ako se ivica ospe.

11) Strogo pazite kad idete u rikverc i ako radite u rikvercu. Gledajte iza sebe pre i za vreme kretanja u rikverc kako biste se uverili da nema prepreka.

12) Pazite ako vučete teret ili ako koristite tešku opremu:

- Priključite vučne šipke samo u odobrenim priključnim tačkama;
- Ograničite teret samo na onaj koji možete lako kontrolisati;
- Nemojte naglo skretati volanom. Budite oprezni prilikom kretanja u rikverc;
- Koristite protivtegeve ili tegove na točkovima, kako je navedeno u priručniku s uputstvima.

13) Isključite reznu glavu ili priključno vratilo kada prelazite preko netravnatih površina, kada se vraćate ili idete prema području na kojem treba da pokosite travu i postavite sklop rezne glave u najviši položaj.

14) Kad koristite mašinu u blizini puta, pazite na saobraćaj.

15) PAŽNJA! Ova mašina nije zvanično odobrena za upotrebu na javnim putevima. Ona se može koristiti (na osnovu Saobraćajnih propisa) isključivo na privatnim površinama zatvorenim za saobraćaj.

16) Nikada ne koristite mašinu ako su štitnici oštećeni ili bez vreće za skupljanje trave, štitnika za bočno izbacivanje ili štitnika za izbacivanje otpozadi.

17) Ne približavajte ruke i noge pored ili ispod rotirajućih delova. Uvek se držite podalje od otvora za izbacivanje.

18) Ne ostavljajte mašinu zaustavljenu u visokoj travi dok je motor u pogonu, jer bi se tako mogao izazvati požar.

19) Kad koristite dodatnu opremu, nemojte nikada usmeravati otvor za izbacivanje prema osobama.

20) Koristite isključivo dodatnu opremu koju je odobrio proizvođač mašine.

21) Nemojte koristiti mašinu ako dodatna oprema/alatke nisu namontirani na predviđenim mestima.

22) Budite oprezni kada koristite vreće za skupljanje trave i dodatnu opremu koja može ugroziti stabilnost mašine, posebno na nizbrdicama.

23) Ne menjajte podešenost motora i ne dopuštajte da motor dostigne prevelik broj obrtaja.

24) Ne dodirujte delove motora koji se zagrevaju za vreme upotrebe. Rizik od opekotina.

25) Isključite reznu glavu ili priključno vratilo, stavite u ler i aktivirajte ručnu kočnicu, zaustavite motor i izvadite ključ (proverite da li su se svi delovi u pokretu do kraja zaustavili):

- Svaki put kad mašinu ostavite bez nadzora ili napustite mesto vozača;
- Pre nego što otklonite uzroke blokade ili pre nego što odčepite cev za izbacivanje;

– Pre nego što pregledate i očistite mašinu ili počnete raditi na njoj;

– Nakon što je udareno strano telo. Utvrdite eventualna oštećenja na mašini i izvršite potrebne popravke pre ponovne upotrebe iste.

26) Isključite reznu glavu ili priključno vratilo i zaustavite motor (proverite da li su se svi delovi u pokretu do kraja zaustavili):

- Pre dolivanja goriva;
- Svaki put kada skidate ili ponovo stavljate vreću za skupljanje trave;
- Svaki put kada skidate ili ponovo montirate usmerivač bočnog izbacivanja;
- Pre nego što podesite visinu košenja, ako ovu operaciju nije moguće izvršiti s mesta vozača.

27) Isključite reznu glavu ili priključno vratilo za vreme transporta i svaki put kad iste ne koristite.

28) Smanjite gas pre nego što zaustavite motor. Zatvorite dovod goriva na kraju rada, prema uputstvima koja su data u priručniku.

29) Budite oprezni sa sklopom reznih glava koji ima više od jedne rezne glave jer jedna rezna glava koja se okreće može dovesti do okretanja i drugih reznih glava.

30) PAŽNJA – U slučaju kvara ili nesreće za vreme rada, odmah zaustavite motor i udaljite mašinu kako ne bi nastala dalja oštećenja; ako se povredite ili povredite druge osobe, odmah primenite odgovarajuće mere prve pomoći i obratite se zdravstvenoj ustanovi radi potrebnog lečenja. Pažljivo uklonite sav eventualni otpad koji bi mogao oštetiti ili povrediti osobe ili životinje ukoliko ih niko ne nadzire.

31) PAŽNJA - Nivo buke i vibracija naveden u ovim uputstvima predstavlja maksimalne vrednosti upotrebe mašine. Upotreba neuravnotežene rezne glave, prevelika brzina kretanja i nevršenje održavanja znatno utiču na emisiju zvuka i vibracije. Zato je potrebno primeniti mere preventivne zaštite radi otklanjanja mogućih rizika od prevelike buke i naprezanja od vibracija; vršite održavanje mašine, nosite zaštitu za uši, pravite pauze za vreme rada.

D) ODRŽAVANJE I SKLADIŠTENJE

1) PAŽNJA! – Izvadite ključ i pročitajte odgovarajuća uputstva pre nego što počnete da vršite bilo koju operaciju čišćenja ili održavanja. Nosite odgovarajuću odeću i radne rukavice u svim situacijama koje mogu biti opasne po ruke.

2) PAŽNJA! - Nikada ne koristite mašinu ako su njeni delovi istrošeni ili oštećeni. Pokvareni ili dotrajali delovi se moraju zameniti, a nikako popravljati. Koristite isključivo originalne rezervne delove: upotreba neoriginalnih i/ili neispravno namontiranih rezervnih delova ugrožava sigurnost mašine, može prouzrokovati nesreće ili telesne povrede i oslobađa Proizvođača od bilo kakve obaveze ili odgovornosti.

3) Sve operacije vezane za održavanje i podešavanja koje nisu opisane u ovom priručniku moraju se obavljati kod ovlašćenog prodavca ili u specijalizovanom servisu koji raspolaže potrebnim znanjem i alatom, kako bi se pomenute operacije mogle pravilno izvršiti i kako bi se mogla očuvati prvobitna sigurnost mašine. Operacije izvršene u neadekvatnim strukturama ili od strane nekvalifikovanog osoblja povlače prekid bilo kog oblika garancije i bilo kakve obaveze ili odgovornosti proizvođača.

4) Nakon upotrebe, izvadite ključ i proverite eventualna oštećenja.

5) Šrafovi i matice treba da ostanu zategnuti, kako biste bili sigurni da je mašina uvek u bezbednim radnim uslovima. Redovno održavanje je osnovni uslov za bezbedost i održavanje efikasnosti.

6) Redovno proveravajte da li su šrafovi na reznjoj glavi pravilno zategnuti.

7) Nosite radne rukavice prilikom rukovanja reznim glavama, kad iste skidate ili montirate.

8) Pobrinite se za uravnoteženje reznih glava kada ih oštrite. Sve operacije koje se tiču reznih glava (skidanje, oštrenje, uravnotežavanje, montiranje i/ili zamena) su teški poslovi, koji zahtevaju određenu stručnost kao i upotrebu odgovarajućeg alata; iz sigurnosnih razloga, potrebno je da se one uvek vrše u specijalizovanim servisima.

9) Redovno proveravajte da li kočnice funkcionišu. Važno je da održavate kočnice, a ako je potrebno i da ih popravite.

10) Često proveravajte štitnik za bočno izbacivanje, ili pak štitnik za izbacivanje otpozadi, vreću za skupljanje trave i usisnu rešetku. Zamenite ih ako su oštećeni.

11) Zamenite nalepnice na kojima se nalaze uputstva i poruke upozorenja ako su oštećene.

12) Kada je mašinu potrebno odložiti ili ostaviti bez nadzora, spustite sklop reznih glava.

13) Odložite mašinu na mesto kojem ne mogu pristupiti deca.

14) Ako u rezervoaru ima benzina, ne odlažite mašinu u prostorijama u kojima bi pare benzina mogle da dođu u dodir sa plamenom, varnicama ili jakim izvorom toplote.

15) Sačekajte da se motor ohladi, pred odlaganja mašine u bilo koju prostoriju.

16) Da bi se umanjio rizik od požara, u motoru, prigušivaču auspuha, ležištu akumulatora i prostoru u kojem se skladišti benzin ne sme biti ostataka trave, lišća ili preterane masnoće. Uvek ispraznite vreću za skupljanje trave i ne ostavljajte posude sa pokošenom travom unutar prostorija.

17) Da bi se smanjio rizik od požara, redovno proveravajte da ne dolazi do curenja ulja i/ili goriva.

18) Ako rezervoar treba da se isprazni, ispra-

znite ga na otvorenom i kada je motor hladan.

19) Nikada ne ostavljate ključeve ubačene ili u domašaju dece ili neodgovarajućih osoba. Uvek izvadite ubačene ključeve pre vršenja bilo koje intervencije održavanja.

E) TRANSPORT

1) PAŽNJA! - Ako je mašinu potrebno prevesti na kamionu ili prikolici, koristite pristupne rampe odgovarajuće otpornosti, širine i dužine. Utovarite mašinu s ugašenim motorom, bez vozača i isključivo guranjem, uz pomoć odgovarajućeg broja osoba. U toku prevoza, zatvorite slavinu za benzin (ako je predviđena), spustite sklop rezne glave ili dodatnu opremu, aktivirajte ručnu kočnicu i dobro pričvrstite mašinu za prevozno sredstvo pomoću užadi ili lanaca.

F) ZAŠTITA ŽIVOTNE SREDINE

1) Zaštita životne sredine mora predstavljati bitan i prvenstveni vid upotrebe mašine, u korist civilnog življenja kao i zaštite životne sredine. Ne uznemiravajte susede.

2) Strogo se pridržavajte lokalnih propisa o uklanjanju ambalaže, ulja, benzina, filtera, istrošenih delova ili svih drugih elemenata štetnih za životnu sredinu; ti otpaci se ne smeju bacati u smeće, nego ih treba razdvojiti i predati odgovarajućim centrima za skupljanje, koji će se pobrinuti za recikliranje materijala.

3) Strogo se pridržavajte lokalnih propisa o zbrinjavanju otpadnog materijala nakon košenja.

4) U trenutku kada mašinu više ne koristite, nemojte je napustiti u okolini, već se obratite centru za skupljanje otpada, u skladu s važećim lokalnim propisima.

2. UPOZNAVANJE MAŠINE

2.1 OPIS MAŠINE I PODRUČJE UPOTREBE

Ova mašina je namenjena za korišćenje u baštama, odnosno u pitanju je traktorska kosačica (traktorčić).

Mašina je opremljena motorom, koji pokreće reznju glavu, koja se nalazi u karteru, kao i prenosnim sklopom koji pokreće mašinu.

Rukovaoc je u stanju da upravlja mašinom i da aktivira glavne komande tako što će uvek sedeti na mestu vozača.

Uređaji namontirani na mašini zaustavljaju motor i reznju glavu, u roku od nekoliko sekundi, u

slučaju da rukovaoc ne izvede radnje u skladu s predviđenim sigurnosnim uslovima.

Predviđena upotreba

Ova mašina je projektovana i izrađena za košenje trave.

Upotreba posebne dodatne opreme, predviđene od strane proizvođača kao izvorne opreme ili opreme koja se može posebno kupiti, omogućava da se rad obavlja na razne načine, koji su prikazani u ovom priručniku ili u uputstvima koja idu uz pojedinačnu dodatnu opremu.

Takođe je moguće namontirati dodatnu opremu (ako ju je proizvođač predvideo) i na ovaj način proširiti predviđeno područje upotrebe na druge funkcije, prema ograničenjima i uputstvima navedenim u priručnicima koji idu uz samu opremu.

Tipologija korisnika

Bu makine amatör operatörler tarafından kullanılmaya yöneliktir. Bu makine “hobi amaçlı kullanıma” yöneliktir.

Neprimerena upotreba

Svaka druga upotreba koja nije prethodno navedena može biti opasna i može prouzrokovati štetu po lica i/ili stvari.

Neprimerena upotreba obuhvata (navodimo samo nekoliko primera):

- prevoženje na mašini ili na prikolici drugih osoba, dece ili životinja;
- korišćenje mašine za vožnju po nestabilnim, klizavim, zaleđenim, kamenitim ili neravnim terenima, barama ili močvarama, koji ne dopuštaju procenu čvrstoće terena;
- pokretanje rezne glave na netravnatim površinama;
- korišćenje mašine za skupljanje lišća ili otpadaka.

Neprimerena upotreba mašine prekida važenje garancije, a proizvođač neće snositi nikakvu odgovornost, dok će korisnik morati da snosi troškove za oštećenja ili povrede koje nanese samom sebi ili trećim licima.

2.2 GNALEPNICA I SASTAVNI DELOVI MAŠINE (vidi slike na str. ii)

1. Nivo zvučne snage
2. CE oznaka usaglašenosti
3. Godina proizvodnje
4. Snaga i radna brzina motora
5. Vrsta mašine
6. Serijski broj
7. Masa mašine sa praznim rezervoarom u kg

8. Naziv i adresa Proizvođača
9. Vrsta prenosa snage (ako je naznačena)
10. Šifra artikla

Primer Deklaracije o usaglašenosti nalazi se na poslednjoj stranici priručnika.



/---/---/---/---/---/---/---/

Ovde upišite matični broj vaše mašine (6)

Odmah po kupovini mašine upisati identifikacijske brojeve (3 -5 -6) u predviđena mesta na zadnjoj stranici ovog priručnika.

Mašina se sastoji od niza glavnih delova koji imaju sledeće funkcije:

11. **Sklop reznih glava:** u pitanju je karter u kojem se nalaze okretne rezne glave.
12. **Rezna glava:** u pitanju su elementi namenjeni košenju trave; krlca postavljena sa strane potpomažu usmeravanje trave prema kanalu za izbacivanje.
13. **Kanal za izbacivanje:** spojni element između sklopa reznih glava i vreće za skupljanje trave.
14. **Vreća za skupljanje trave:** osim što služi za skupljanje pokošene trave, predstavlja ujedno i zaštitni element jer sprečava izbacivanje eventualno skupljenih predmeta na reznim glavama daleko od mašine.
15. **Usmerivač bočnog izbacivanja (ako je predviđen):** sprečava da eventualni predmeti koje skupe rezne glave budu odbačeni daleko od mašine.
16. **Motor:** pokreće rezne glave i točkove; njegove karakteristike i pravila upotrebe opisani su u posebnom priručniku.
17. **Akumulator:** daje energiju za pokretanje motora; njegove karakteristike i pravila upotrebe opisane su u posebnom priručniku.
18. **Sedište vozača:** radno mesto rukovaoca, opremljeno senzorom koji zapaža njegovo prisustvo u svrhu intervencije sigurnosnih uređaja.
19. **Nalepnice sa sigurnosnim upozorenjima:** potsećaju na glavna pravila za siguran rad.

2.3 SIGURNOSNI PROPISI

Vašu mašinu treba da koristite oprezno. U tu svrhu na mašini se nalaze nalepnice sa simboličnim crtežima sa ciljem da Vas podsete na glavne predostrožnosti prilikom upotrebe mašine. Ove nalepnice čine sastavni deo mašine.

Ukoliko se neka od nalepnica odlepi ili postane nečitka, obratite se ovlašćenom prodavcu radi zamene iste. Dole sledi njihovo objašnjenje.

31. **Pažnja:** Pročitajte uputstva pre korišćenja mašine.
32. **Pažnja:** izvući ključ i pročitati uputstvo pre nego što se izvrši bilo koja operacija održavanja ili popravke.
33. **Opasno! Izbacivanje predmeta:** Držite na odstojanju druge osobe.
34. **Opasno! Prevrtnje mašine:** Ne koristite ovu mašinu na strmim terenima većim od 10°.
35. **Opasno! Amputacija:** Deca moraju biti udaljena od mašine dok je motor u pogonu.
36. **Rizik od posekotina. Rezne glave u pokretu:** Nemojte nikada stavljati ruke ili noge u ležište reznih glava.

NAPOMENA *Slike iz teksta u poglavlju 3 i u narednim poglavljima nalaze se na strani iii i narednim stranama ovog priručnika.*

3. RASPAKIVANJE I MONTAŽA

Radi potreba skladištenja i prevoza, pojedini delovi mašine nisu sastavljeni u fabrici, već ih treba namontirati nakon raspakivanja, prateći uputstva koja slede.

VAŽNO *Mašina se dostavlja bez ulja i benzina. Pre pokretanja motora, sipajte gorivo prema uputstvima sadržanim u priručniku motora.*

PAŽNJA! *Raspakivanje i dovršavanje montaže treba izvršiti na ravnoj i čvrstoj površini, s dovoljno prostora za pomicanje mašine i ambalaže, služeći se uvek odgovarajućim alatom.*

3.1 RASPAKIVANJE

U trenutku skidanja ambalaže, pazite da ne izgubite pojedine delove i isporučene komponente i da ne oštetite sklop reznih glava u trenutku skidanja mašine s palete.

Standardno pakovanje sadrži:

- mašinu;
- poklopac komandne table;
- glavčinu stuba volana;
- volan;
- sedište;
- produžni deo poluge komande za uključivanje rezne glave;
- delove vreće za skupljanje trave;
- donji deo zadnje ploče;
- komponente kompleta za malčiranje (ako je predviđen);
- usmerivač bočnog izbacivanja (ako je pred-

viđen);

- pribor za dovršetak montaže raznih komponenti mašine (u odvojenim kesama za svaku komponentu);
 - punjač akumulatora (ako je predviđen);
 - 2 ključa za pokretanje motora;
 - rezervni osigurač od 10 A, čuvati za slučaj potrebe.
- Priručnik s uputstvima i dokumentima mašine.

NAPOMENA *Prilikom spuštanja mašine sa palete treba da budete veoma oprezni i da sklop reznih glava postavite na najveću visinu kako se on ne bi oštetio.*

Hidrostatski prenos

- – Za lakše skidanje s palete i pomeranje mašine, postavite polugu za deblokadu zadnjeg prenosa u položaj «B» (vidi 4.23).

Ambalažu morate ukloniti prema važećim lokalnim propisima.

3.2 MONTAŽA ZADNJE PLOČE (SI. 3.1)

- Koristite isporučenu opremu obeleženu sa “A”. Stavite pločice (1) na dva potporna držača (2) i (3), kako je prikazano na slici. Fiksirajte dva držača (2) i (3) na nosače šasije, pomoću šrafova (4), vodeći računa o desnom i levom položaju. Namontirajte donji deo (5) zadnje ploče i fiksirajte ga za donje držače šrafova (6), koje ne treba da zavrnете do kraja.

Hidrostatski prenos

- – Proverite da li je poluga za deblokadu (7) pravilno postavljena u žleb na zadnjoj ploči i da li se slobodno kreće.

Pritegnite do kraja šrafove (6).

3.3 MONTAŽA KOMANDNE TABLE I VOLANA (SI. 3.2)

- Koristite isporučenu opremu obeleženu sa “B”. Postavite mašinu u ravan i poravnajte prednje točkove. Namontirajte glavčinu (3) na stub volana (2), pazeći da se priključak (1) pravilno postavi u sedište na glavčini.

Stavite produžetak stuba volana (3a) u rupu na glavčini (3).

Stavite poklopac komandne table (5) pazeći da pravilno zakačite brze spojnice u njihova ležišta. Stavite volan (6) na glavčinu (3) tako da kraci budu okrenuti prema sedištu.

Namontirajte volan, fiksirajte ga isporučanim šrafovim (7a/b/c), u označenom redosledu. Stavite poklopac na volan (8) umetanjem tri brze spojnice u njihova ležišta.

3.4 MONTAŽA SEDIŠTA (SI. 3.3)

- Koristite isporučenu opremu obeleženu sa "C".

Namontirajte sedište (1) na ploču (2) pomoću šrafova (3a/b/c).

3.5 MONTAŽA PRODUŽNOG DELA POLUGE KOMANDE ZA UKLJUČIVANJE REZNE GLAVE (SI. 3.4)

- Koristite isporučenu opremu obeleženu sa "C".

Zavrnite ručicu (1) na produžni deo (2), zatim zavrnite produžni deo (2) na kraju poluge (3).

3.6 POVEZIVANJE AKUMULATORA (SI. 3.5)

Akumulator (1) je smešten ispod sedišta i može mu se pristupiti skidanjem poklopca (2). Povežite priključak akumulatora (3) na priključak na mašini (4) i namestite kabal (5) tako da stoji fiksno na mestu (7).

Preko priključka (6), napunite akumulator prema uputstvima sadržanim u priručniku (veidi 6.2.3), zatim vratite na mesto poklopac (2).

3.7 MONTAŽA VREĆE ZA SKUPLJANJE TRAVE (SI. 3.6)

- Koristite isporučenu opremu obeleženu sa "D".

Namontirajte vreću za skupljanje trave prema redosledu prikazanom na slikama.

3.8 MONTAŽA KOMPLETA ZA MALČIRANJE (ako je predviđen) (SI. 3.7)

- Koristite isporučenu opremu obeleženu sa "E".

Namontirajte dršku (1) na čep usmerivača (2) pomoću priključka (3) i gurnite je nadole pomoću čekića.

Umetnite jedan kraj opruge (4) u rupu na čepu usmerivača (2) i fiksirajte je priključkom (5) koji ste stavili u njeno ležište (6) na čepu usmerivača

(2). Umetnite drugi kraj opruge (4) u širi deo kuke (7). Pomoću šrafciopera zakačite uži deo kuke (7) u rupu na dršci (1).

4. KOMANDE I INSTRUMENTI ZA KONTROLU

4.1 VOLAN ZA VOŽNJU (SI. 4.1 br.1)

Upravlja skretanje prednjih točkova.

4.2 POLUGA PARKIRNE KOČNICE (SI. 4.1 br.2)

Parkirna kočnica onemogućava kretanje mašine posle parkiranja. Poluga za aktiviranje ima dva položaja i to:

«A» = Kočnica deaktivirana

«B» = Kočnica aktivirana

– Da biste aktivirali parkirnu kočnicu, pritisnite do kraja papučicu (4.11 ili 4.21), a zatim postavite polugu u položaj «B»; kada odmaknete nogu, papučica će ostati u spušenom položaju.

– Da biste deaktivirali parkirnu kočnicu, pritisnite papučicu (4.11 ili 4.21), a poluga će se vratiti u položaj «A».

4.3 KOMANDA ZA UKLJUČIVANJE I KOČNICA REZNIH GLAVA (SI. 4.1 br.3)

Poluga ima dva položaja, označena na pločici, a koji odgovaraju sledećem:

 Položaj «A» = Rezne glave isključene

 Položaj «B» = Rezne glave uključene

VAŽNO Polugu treba lagano da uključite, izbejavajući nagle pokrete.

– Ukoliko uključite rezne glave, a da niste poštovali predviđene sigurnosne uslove, motor će se ugasi ili nećete ga moći pokrenuti (vidi 5.2).

– Isključivanjem reznih glava (Pol. «A»), istovremeno se aktivira kočnica koja u roku od pet sekundi zaustavlja njihovo okretanje.

4.4 POLUGA ZA PODEŠAVANJE VISINE KOŠENJA (SI. 4.1 br.4)

Ova poluga ima nekoliko položaja i omogućava da se podesi različita visina košenja.

- Prelaženje sa jedne visine na drugu obavlja se laganim pomicanjem poluge u stranu i postavljanjem u jedan od ureza.

4.5 KOMUTATOR S KLJUČEM (SI. 4.1 br.5)

Ova komanda s ključem ima tri položaja i to:

- «ZAUSTAVLJANJE» sve je ugašeno;
- I «POGON» sve funkcije su aktivirane;
- ⊖ «POKRETANJE» uključuje elektropokretač.

- Puštanjem ključa iz položaja «POKRETANJE», ključ se automatski vraća u položaj «POGON».

4.6 POLUGA GASA (SI. 4.1 br.6)

Podešava broj obrtaja motora. Oznakama na pločici odgovaraju sledeći položaji:

⏸ «STARTER» (ako je predviđen) pokretanje hladnog motora

🐢 «SPORO» najmanja brzina motora

🏎️ «BRZO» najveća brzina motora

- Položaj «STARTER» (ako je predviđen) izaziva obogaćivanje mešavine pa se stoga koristi u slučaju pokretanja hladnog motora i to samo za neophodno vreme.
- U toku vožnje radi samog premeštanja, odaberite srednji položaj između «SPORO» i «BRZO».
- Za vreme košenja trave postavite polugu u položaj «BRZO».

4.7 PAPUČICA ZA OMOGUĆAVANJE KOŠENJA U RIKVERCU (SI. 4.1 br. 7)

Ako se ova papučica drži pritisnutom, moguće je ići u rikverc kad su rezne glave uključene, a da ne dođe do zaustavljanja motora.

➡ Mehanički prenos

4.11 PAPUČICA KVAČILA / KOČNICE (SI. 4.2 br. 11)

Ova papučica vrši dve funkcije: u prvom de-

lu hoda deluje kao kvačilo i uključuje ili isključuje pogon točkova, a u drugom delu hoda se ponaša kao kočnica i deluje na zadnje točkove.

VAŽNO Pri uključivanju kvačila budite vrlo oprezni da ne odugovlačite suviše da ne bi došlo do pregrevanja, a samim tim i do oštećenje pogonskog kaiša.

NAPOMENA Za vreme vožnje noga ne sme biti oslonjena na papučicu.

4.12 POLUGA MENJAČA BRZINE (SI. 4.2 br.12)

Ova poluga ima šest položaja kojima odgovara četiri brzine za kretanje unapred, položaj lera «N» i rikverca «R».

Da biste promenili brzinu, pritisnite papučicu (4.11) do pola hoda, a zatim pomaknite polugu prema uputstvima na nalepnici.

PAŽNJA! Ubacivanje u brzinu za kretanje mora se izvršiti kad je mašina zaustavljena.

PAŽNJA! Ubacivanje u rikverc mora se vršiti kad je mašina zaustavljena.

➡ Hidrostatski prenos

4.21 PAPUČICA KOČNICE (SI. 4.3 br.21)

Ova papučica aktivira kočnicu na zadnjim točkovima.

4.22 PAPUČICA POGONA (SI. 4.3 br.22)

Preko ove papučice uključuje se pogon točkova i podešava se brzina mašine, kako prilikom kretanja unapred, tako i prilikom kretanja u rikverc.

- Da biste ubacili u brzinu za kretanje unapred, pritisnite vrhom stopala u smeru «F»; ako više pritisnete na papučicu postepeno se povećava brzina mašine.
- U rikverc se ubacuje kad na papučicu pritisnete petom u smeru «R».
- Kad udaljite nogu, ova papučica se automatski vraća u položaj lera «N».

PAŽNJA! Ubacivanje u rikverc mora se vršiti kada mašina miruje.

NAPOMENA Ako je papučica vuče aktivi-

- rana kako unared tako i u rikverc kad je parkirna kočnica (4.2) aktivirana, motor će se zaustaviti.

4.23 POLUGA ZA DEBLOKIRANJE HIDROSTATSKOG PRENOSA (Sl. 4.3 br.23)

- Ova poluga ima dva položaja, označena na pločici, i to:

- «A» = Prenos uključen: za sve uslove korišćenja, u pokretu i za vreme košenja;
- «B» = Prenos deblokiran: znatno smanjuje napor potreban za ručno pomeranje mašine, kad je motor ugašen.

VAŽNO *Da ne biste oštetili prenosni sklop, ovu operaciju treba da izvršite kad je motor ugašen, a papučica (4.22) je u položaju «N».*

5. PRAVILA KORIŠĆENJA

5.1 PREPORUKE ZA SIGURNOST

PAŽNJA! *Ako predviđate da mašinu koristite pretežno na strmim terenima (ali nikada većim od 10°), pažljivo pročitajte propise za siguran rad (vidi 5.5).*

VAŽNO *Sve referencije koje se odnose na položaj komandi prikazane su u poglavlju u 4.*

5.2 KRITERIJUMI INTERVENCIJE SIGURNOSNIH UREĐAJA

Sigurnosni uređaji deluju na osnovu dva kriterijuma:

- onemogućiti pokretanje motora, ako nisu zadovoljeni svi sigurnosni uslovi;
- zaustaviti motor u slučaju ako samo nedostaje i jedan od sigurnosnih uslova.

- Da biste pokrenuli motor potrebno je u svakom slučaju sledeće:
 - da menjač bude u leru;
 - da su rezne glave isključene;
 - da rukovaoc sedi.
- Motor se zaustavlja u sledećim slučajevima:
 - kad rukovaoc napusti sedište;
 - kad se diže vreća za skupljanje trave, a rezne glave su uključene;
 - kad se uključi rezna glava, a da nije postavljena vreća za skupljanje trave;
 - kada je aktivirana parkirna kočnica, a da nisu isključene rezne glave;
 - kada se aktivira papučica pogona (vidi 4.22),

a parkirna kočnica je aktivirana.

5.3 PRIPREMNI POSTUPCI PRE POČETKA RADA

Pre početka rada, potrebno je izvršiti niz kontroli i radnji kako biste osigurali da se posao izvrši bez problema i u najvećoj sigurnosti.

5.3.1 Podešavanje sedišta (Sl. 5.1)

Da biste promenili položaj sedišta, potrebno je popustiti četiri pričvrсна šrafa (1) i pustiti sedište da klizi duž proreza na nosaču. Kad odaberete položaj, pritegnite četiri šrafa (1).

5.3.2 Pritisak guma (Sl. 5.2)

Ispravan pritisak guma od bitnog je značaja za održavanje ujednačenosti sklopa reznih glava i za postizanje ravnomerno pokošenog travnjaka. Odrvnite zaštitne kapice, povežite male ventile na priključak za komprimovani vazduh s manometrom i podesite pritisak na navedene vrednosti.

5.3.3 Sipanje ulja i benzina

NAPOMENA *Tip ulja i benzina koji treba koristiti naveden je u priručniku s uputstvima za motor.*

Za pristup štapiću za nivo ulja, morate spustiti sedište i skinuti poklopac koji se ispod njega nalazi.

Kad je motor zaustavljen, proverite nivo ulja u motoru: prema uputstvima navedenim u priručniku motora, nivo mora biti između oznake za MIN. i MAX na stubiću. (Sl. 5.3) Sipajte gorivo pomoću levka pazeći da ne napunite rezervoar od kraja. (Sl. 5.4)

OPASNO! *Sipanje se mora obaviti pri ugašenom motoru, na otvorenom ili proventrenom mestu. Uvek imati na umu da su pare benzina zapaljive! NE PRILAZITE OTVORU REZERVOARA S OTVORENIM PLAMENOM KAKO BI PROVERILI NIVO I NE PUŠITE ZA VREME SIPANJA.*

VAŽNO *Pazite da ne prospete benzin na plastične delove, kako se oni ne bi oštetili; u slučaju nehotičnog prosipanja benzina, odmah isperite vodom. Garancija ne pokriva štete prouzrokovane benzinom na plastičnim delovima karoserije ili motora.*

5.3.4 Priprema mašine i montaža štitnika na izlazu (vreća za skupljanje trave ili usmerivač bočnog izbacivanja)

NAPOMENA *Ova mašina omogućava košenje travnjaka na različite načine, u zavisnosti od toga koja je dodatna oprema na nju namontirana. Ovdje navedena dodatna oprema može biti isporučena s mašinom ili se može kupiti naknadno. Pre početka rada pripremite mašinu u zavisnosti od toga kako želite raditi. OVU OPERACIJU VRŠITI KADA JE MOTOR UGAŠEN.*

PAŽNJA! *Mašina se ne sme koristiti, ako nisu namontirani štitnici na izlazu!*

• Priprema za košenje i skupljanje trave u vreću za skupljanje trave (Sl. 5.5)

Zakačite vreću za skupljanje trave (1) umećanjem dve spojnice (2) u proreze na dvama nosačima (3).

• Priprema za košenje i usitnjavanje trave (funkcija malčiranja) (Sl. 5.7)

Proverite da li je sklop reznih glava dovoljno čist iznutra i da na njemu nema okorele trave i blata što bi otežalo umećanje čepa usmerivača za funkciju malčiranja.

Podignite u najviši položaj sklop reznih glava i namontirajte komplet za malčiranje (1) kroz otvor za izbacivanje trave i gurajte ga do kraja u kanal za izbacivanje dok se ne zaustavi.

Zakačite dve elastične spojnice (2) za dve rupe koje se nalaze sa strana kanala za izbacivanje trave (3).

Potom postavite vreću za skupljanje trave kako je prethodno navedeno.

• Priprema za košenje i bočno izbacivanje trave (Sl. 5.8)

Podignite sigurnosnu polugu (1) i štitnik za bočno izbacivanje (2). Zakačite usmerivač bočnog izbacivanja (3) i spustite štitnik (2), proverite pritom da li je štitnik ostao zakačen za isturene delove (3a) na usmerivaču

Ako su dve strelice (4) poravnane, to znači da je usmerivač bočnog izbacivanja pravilno namontiran.

Potom postavite vreću za skupljanje trave kako je prethodno navedeno.

5.3.5 Kontrola sigurnosti i efikasnosti mašine

1. Proverite da li sigurnosni uređaji deluju kao što je navedeno (vidi 5.2).
2. Utvrdite da li kočnica pravilno radi.
3. Ne započinite sa košenjem ako rezne glave vibriraju ili ako niste sigurni da li su dobro na-

oštre; ne zaboravite da:

- Loše naoštrena rezna glava kida travu i dovodi do žućenja travnjaka.
- Olabavljena rezna glava izaziva nepravilne vibracije i može biti uzrok opasnosti.

PAŽNJA! *Ako niste sigurni u efikasnost i sigurnost mašine, ne koristite je i odmah se obratite ovlašćenom prodavcu radi potrebnih provera ili popravki.*

5.4 UPOTREBA MAŠINE

5.4.1 Pokretanje

Postupak pokretanja motora (Sl. 5.9):

- otvorite slavinu za benzin (1) (ako je predviđena) kojoj se pristupa iz prostora zadnjeg levog točka;
- postavite menjač u ler («N») (vidi 4.12 ili 4.22);
- isključite rezne glave (vidi 4.3);
- aktivirajte parkirnu kočnicu na strmim terenima;
- u slučaju pokretanja hladnog motora, aktivirajte starter (vidi 4.6);
- ako je motor već zagrejan ili bez startera, dovoljno je postaviti polugu između «SPORO» i «BRZO»;
- stavite ključ, okrenite ga u položaj «POGON» da biste uključili električno kolo, a zatim ga postavite u položaj «POKRETANJE» da biste pokrenuli motor;
- kad se motor pokrene, pustite ključ.

Nakon nekoliko sekundi rada motora, postavite polugu gasa u položaj «BRZO», a zatim u položaj «SPORO».

VAŽNO *Starter (ako postoji) treba isključiti čim motor počne da se okreće regularno; ako koristite starter kad je motor već zagrejan, svećica se može zaprljati i uzrokovati nepravilan rad motora.*

NAPOMENA *Ako imate poteškoća pri puštanju u pogon, nemojte insistirati uzastopnim pokušajima s elektropokretačem kako se akumulator ne bi ispraznio i kako se motor ne bi ugušio. Vratite ključ u položaj «ZAUSTAVLJANJE», sačekajte nekoliko sekundi i ponovite operaciju. Ukoliko problem potraje, pročitajte poglavlje «7» ovog priručnika i priručnik motora.*

VAŽNO *Ne zaboravite da sigurnosni uređaji sprečavaju pokretanje motora ukoliko nisu ispunjeni sigurnosni uslovi (vidi 5.2). U ovim slučajevima, nakon što nastane odobrenje za pokretanje, neophodno je postaviti ključ u položaj «ZAUSTAVLJANJE» pre nego što ponovo pokrenete motor.*

5.4.2 Vožnja unapred i premeštanje

Za vreme premeštanja:

- isključite rezne glave;
- postavite sklop reznih glava u najviši položaj (položaj «7»);
- postavite polugu gasa u središnji položaj između «SPORO» i «BRZO».

Mehanički prenos

- Pritisnite papučicu do kraja hoda (vidi 4.11) i postavite polugu menjača u položaj prve brzine (vidi 4.12).
- Dok papučicu pritisnete, dezaktivirajte parkirnu kočnicu; postepeno puštajte papučicu koja će tako preći iz funkcije «kočnica» u funkciju «kvačilo» i aktivirati zadnje točkove (vidi 4.11).

PAŽNJA! *Papučicu treba uvek puštati postepeno da naglo uključenje pogona ne bi izazvalo uspinjanje mašine i gubitak kontrole nad njom.*

- Postepeno dostignite željenu brzinu pomoću gasa i menjača; da biste menjali brzine, treba da aktivirate kvačilo pritiskom na papučicu do polovine njenog hoda (vidi 4.11).

VAŽNO *Ubacivanje u brzinu za kretanje mora se izvršiti kad je mašina zaustavljena.*

Hidrostatski prenos

- Dezaktivirajte parkirnu kočnicu puštanjem papučice (vidi 4.21).
- Pritisnite papučicu pogona (vidi 4.22) u smeru «F» i dostignite postepeno željenu brzinu pritiskom na samu papučicu i na gas.

PAŽNJA! *Uključivanje vuče mora se izvršiti na opisani način (vidi 4.22) kako prenaglo uključivanje e bi dovelo do uspinjanja mašine i gubitka kontrole nad njom, posebno na nizbrdicama.*

5.4.3 Kočenje

Mehanički prenos

- Da biste zakočili, pritisnite papučicu do kraja (vidi 4.11), prvo smanjite brzinu smanjenjem gasa, kako uzalud ne biste opteretili sistem za kočenje.

Hidrostatski prenos

- Prvo smanjite brzinu mašine smanjenjem broja obrtaja motora, potom pritisnite papučicu kočnice (vidi 4.21) kako biste još smanjili brzinu, sve dok zaustavljanja. Znatno usporavanje mašine postiže se puštanjem papučice vuče.

5.4.4 Rikverc

VAŽNO *Ubacivanje u rikverc mora se vršiti dok je mašina zaustavljena.*

VAŽNO *Da biste mogli ići u rikverc kad su rezne glave uključene, potrebno je da pritisnete i držite pritisnutom papučicu za omogućavanje (vidi 4.7) kako ne bi došlo do zaustavljanja motora.*

Mehanički prenos

- Aktivirajte papučicu sve dok ne zaustavite mašinu, ubacite u rikverc pomeranjem poluge bočno i postavljanjem iste u položaj «R» (vidi 4.12). Postepeno puštajte papučicu kako biste uključili kvačilo i započeli vožnju u rikverc.

Hidrostatski prenos

- Zaustavite mašinu, krenite u rikverc pritiskom na papučicu vuče u smeru «R» (vidi 4.22).

5.4.5 Košenje trave

Kako započeti košenje trave:

- pomerite polugu gasa u položaj «BRZO»;
- postavite sklop reznih glava u najviši položaj;
- sačekajte da se motor zagreje na nekoliko minuta pre nego što uključite rezne glave;
- uključite rezne glave (vidi 4.3), samo na travnjaku s niskom travom, izbegavajte uključivanje reznih glava na šljunkovitom terenu ili u veoma visokoj travi;

VAŽNO *Ako uključite rezne glave u veoma visokoj travi, moglo bi doći do naglog smanjenja broja obrtaja motora što bi u nekim slučajevima dovelo do gašenja motora ili do trošenja kvačila.*

- počnite da se krećete na travnatoj površini postepeno i veoma pažljivo, kao što je prethodno opisano
- podesite brzinu kretanja i visinu košenja (vidi 4.4) prema uslovima travnjaka (visina, gu-

stoća i vlažnost trave).

Mehanički prenos

- Trava visoka i gusta travnjak vlažan: prva brzina
- Trava niska travnjak suv: druga i treća brzina

NAPOMEA Četvrta brzina se koristi samo za prevoz mašine na ravnoj površini.

Hidrostatski prenos

- Prilagođavanje brzine uslovima travnjaka postiže se postepeno i progresivno delovanjem na papučicu za regulisanje brzine.

PAŽNJA! Pri košenju na strmim terenima, potrebno je smanjiti brzinu kretanja, da bi se garantovali sigurnosni uslovi (vidi 1A-C7-8-9).

U svakom slučaju smanjite brzinu svaki put kad osetite da je smanjen broj obrtaja motora, imajući u vidu da trava neće nikad biti dobro pokošena ako je brzina kojom se krećete prevelika u odnosu na količinu pokošene trave.

Isključite rezne glave i postavite sklop reznih glava u najviši položaj svaki put kad treba da pređete neku prepreku.

5.4.6 Pražnjenje vreće za skupljanje trave (SI. 5.10)

NAPOMENA Pražnjenje vreće za skupljanje trave može se obaviti samo kad su rezne glave isključene; u suprotnom, motor bi se zaustavio.

Vreća je puna kad pokošena trava počinje ostajati na travnjaku. Ukoliko nastavite košenje sa punom vrećom, mogao bi se začepiti kanal za izbacivanje.

Za pražnjenje vreće za skupljanje trave, postupite na sledeći način:

- isključite rezne glave (vidi 4.3);
- smanjite brzinu motora;
- stavite u 1er (N) (vidi 4.12 Mehanički prenos ili 4.22 Hidrostatski prenos) i zaustavite kretanje;
- aktivirajte parkirnu kočnicu na nizbrdicama;
- uhvatite zadnju ručku (1) i prevrnite vreću da biste je ispraznili;

5.4.7 Pražnjenje kanala za izbacivanje

Košenje veoma visoke ili mokre trave, kao i prevelika brzina kretanja, mogu dovesti do začepjenja kanala za izbacivanje. Ukoliko se on začepi, postupite na sledeći način:

- zaustavite kretanje, isključite rezne glave i zaustavite motor;
- skinuti vreću za skupljanje trave;
- uklonite nagomilanu travu preko otvora za izbacivanje na kanal.

PAŽNJA! Ovaj postupak mora se uvek obavljati kada je motor ugašen.

5.4.8 Završetak košenja

Posle završetka košenja, isključite rezne glave, smanjite broj obrtaja motora i vratite se nazad tako što ćete podići rezne glave na najveću visinu.

5.4.9 Završetak rada

Zaustavite mašinu, postavite polugu gasa u položaj «SPORO» i ugasi motor postavljanjem ključa u položaj «ZAUSTAVLJANJE».

Kad je motor ugašen, zatvorite slavinu (1) za benzin (ako je predviđena). (SI. 5.11)

PAŽNJA! Da ne bi eventualno došlo do ponovnog paljenja, postavite polugu gasa u položaj «SPORO» na 20 sekundi pre nego što ugasite motor.

VAŽNO Da bi se održala napunjenost akumulatora, ne ostavljajte ključ u položaju «POGON», kad motor nije u pogonu.

5.4.10 Čišćenje mašine

Nakon svake upotrebe, očistite spoljašnju stranu mašine, ispraznite, a zatim protresite vreću za skupljanje trave da biste je očistili od ostataka trave i zemlje.

Plastične delove karoserije operite sunderom natopljenim vodom i deterdžentom, pazeći pri tome da ne pokvasite motor, komponente električne instalacije i matičnu ploču koja se nalazi ispod sedišta.

VAŽNO Za pranje karoserije i motora nemojte nikada koristiti pištolje za pranje pod pritiskom ili jake tečnosti!

PAŽNJA! Na gornjoj strani sklopa reznih glava ne sme doći do nakupljanja otpadaka i ostataka suve trave, kako bi se mogao održati optimalni nivo efikasnosti i sigurnosti mašine.

Svaki put nakon upotrebe dobro očistite sklop reznih glava kako biste potpuno odstranili ostatke trave ili otpadaka.

PAŽNJA! *Za vreme čišćenja sklopa reznih glava, nosite zaštitne naočare i udaljite osobe ili životinje iz okolnog područja.*

a) Pranje iznutra sklopa reznih glava i kanala za izbacivanje mora se vršiti na čvrstoj površini i to na sledeći način:

- pripremite mašinu onako kako ste je koristili poslednji put (vidi 5.3.4);
- povežite cev za vodu na predviđeni priključak (1) i obezbedite dotok vode (Sl. 5.12);
- sedite na mesto vozača;
- do kraja spustite sklop reznih glava;
- pokrenite motor i ostavite menjač u leru;
- uključite rezne glave i pustite ih da se okreće neki minut.

Skinite vreću za skupljanje trave, usmerivač bočnog izbacivanja ili komplet za malčiranje (ako ih ima), operite ih i ostavite ih da se brzo osuše.

b) Za čišćenje gornjeg dela sklopa reznih glava:

- potpuno spustite sklop reznih glava (položaj «1»);
- duvajte mlazom komprimovanog vazduha kroz otvore desnog i levog štitnika. (Sl. 5.13)

5.4.11 Skladištenje i duže nekorisćenje

Ukoliko predviđate da duže vreme ne koristite mašinu (više od 1 meseca), otkačite kablove akumulatora i sledite uputstva iz priručnika motora.

(Sl. 5.14) Zatvorite slavinu za gorivo (1).

Pomoću klješta skinite obujmicu (2), otkačite cev za goriva (3) i ispraznite rezervoar tako što ćete svo gorivo sipati u odgovarajuću posudu. Otvorite slavinu (1) i pokrenite motor, pa ga ostavite u pogonu dok se ne zaustavi, usled potrošnje goriva koje je ostalo u cevima i u karburatoru.

Ponovno priključite cev (3), pazeći da pravilno namestite obujmicu (2).

Odložite mašinu na suvo mesto, zaklonjeno od vremenskih uticaja, i po mogućstvu prekriti je ceradom (vidi 8.3).

VAŽNO *Akumulator treba čuvati na suvom i hladnom mestu. Uvek napunite akumulator pre nego što mašinu odložite na duži period (više od 1 mesec) i napunite ga opet pre početka rada (vidi 6.2.3).*

Pri ponovnom radu, proverite da ne dolazi do curenja benzina iz cevi, slavine i karburatora.

5.5 UPOTREBA NA STRMIM TERENIMA (Sl. 5.15)

Pridrżavajte se navedenih ograničenja (maks. 10° - 17%).

PAŽNJA! *Na strmim terenima potrebna je poseban oprez pri početku kretanja unapred, da bi se izbeglo uzdizanje mašine. Smanjite brzinu kretanja pre nego što stignete na strmi teren, posebno kad se krećete nizbrdo.*

OPASNO! *Nikada ne ubacujte u rikverc da biste smanjili brzinu na nizbrdicama: to bi moglo dovesti do gubitka kontrole nad mašinom, posebno na klizavom terenu.*

Mehanički prenos

- **OPASNO!** *Ne smete se kretati nizbrdo u leru ili s isključenim kvačilom! Pre napuštanja zaustavljene mašine bez nadzora uvek ubacite u malu brzinu.*

Hidrostatski prenos

- Prilikom kretanja po nizbrdicama nemojte aktivirati papučicu pogona (vidi 4.22), kako biste iskoristili koćeći efekat hidrostatskog prenosa, kad prenos nije ukljućen.

5.6 NEKOLIKO SAVETA ZA ODRŽAVANJE UREDNOG TRAVNJAKA

1. Da bi travnjak održao lep izgled, da bi bio zelen i mek, potrebno ga je redovno kositi, ali da time ne oštetite travu. Travnjak mogu činiti razne vrste trava. Često košenje može dovesti do rasta korova i do nicanja jake trave; nasuprot, ako se košenje rede vrši, doći će pretežno do rasta visokog i divljeg bilja ((detelina, bele rade, itd.).
2. Travu je uvek poželjno kositi kad je travnjak potpuno suv.
3. Rezne glave moraju biti čitave i dobro naoštrene, tako da košenje bude precizno i bez ćupanja, što dovodi do žućenja trave.
4. Motor mora raditi pri najvećem broju obrtaja, da bi se osiguralo precizno košenje trave, a i da bi se postiglo odgovarajuće potiskivanje pokošene trave kroz kanal za izbacivanje.
5. Ućestalost košenja mora biti u srazmeri sa rastom trave, tako da između dve kosidbe trava ne naraste previše.

6. U toplim i suvim periodima preporučljivo je ostaviti travu višu, kako bi se smanjilo isušivanje zemljišta.
7. Optimalna visina trave na održavanom travnjaku iznosi oko 4-5 cm, a tokom jednog košenja ne bi trebalo kositi više od jedne trećine ukupne visine trave. Ako je trava dosta visoka, bolje je izvršiti košenje u dva navrata, u razmaku od jednog dana; prvo košenje treba izvršiti postavljanjem reznih glava na najveću visinu i eventualno smanjiti širinu košenja, dok se drugo košenje može izvršiti na željenu visinu. (Sl. 5.16)
8. Travnjak će imati lepši izgled ako košenje vršite naizmenično u dva smera. (Sl. 5.17)
9. Ako se kanal za izbacivanje lako zapuši travom, preporučljivo je smanjiti brzinu kretanja, jer je verovatno prevelika u odnosu na uslove travnjaka; ukoliko problem potraje, mogući uzrok mogu biti tupe rezne glave ili deformacija profila kralaca.
10. Budite vrlo oprezni prilikom košenja u blizini gmlja i niskih ivičnjaka koji bi mogli oštetiti paralelnost i ivice sklopa reznih glava i samih

reznih glava.

6. ODRŽAVANJE

6.1 PREPORUKE ZA SIGURNOST

- ⚠ PAŽNJA!** *Morate se odmah obratiti ovlašćenom prodavcu ili servisnoj službi ako naiđete na bilo kakve neispravnosti*
- *kočnice,*
 - *uključivanja i zaustavljanja reznih glava,*
 - *uključivanja vuče u vožnji napred ili u rikverc.*

6.2 REDOVNO ODRŽAVANJE

Prikazana tabela ima za cilj da pomogne da održite efikasnost i sigurnost vaše mašine. U njoj su navedene glavne intervencije i predviđena periodičnost njihovog izvođenja.

Polja koja se nalaze sa strane daju vam mogućnost da upišete datum ili broj sati rada nakon kojih je intervencija izvršena.

Intervencija		Sati	Izvršeno (Datum i sat)							
1.	MAŠINA									
1.1	Kontrola učvršćenosti i naoštrenosti reznih glava ³⁾	25								
1.2	Zamena reznih glava ³⁾	100								
1.3	Kontrola prenosnog kaiša ³⁾	25								
1.4	Zamena prenosnog kaiša ^{2) 3)}	-								
1.5	Kontrola kaiša za upravljanje reznim glavama ³⁾	25								
1.6	Zamena kaiša za upravljanje reznim glavama ^{2) 3)}	-								
1.7	Kontrola i podešavanje kočnice ³⁾	25								
1.8	Kontrola i podešavanje pogona ³⁾	25								
1.9	Kontrola uključivanja i kočnice reznih glava ³⁾	25								
1.10	Kontrola svih šrafova	25								
1.11	Generalno podmazivanje ⁴⁾	25								
2.	MOTOR ¹⁾									
2.1	Zamena ulja motora	...								
2.2	Kontrola i čišćenje filtera za vazduh	...								
2.3	Zamena filtera za vazduh	...								

Intervencija		Sati	Izvršeno (Datum i sat)					
2.4	Kontrola filtera za benzin	...						
2.5	Zamena filtera za benzin	...						
2.6	Kontrola i čišćenje kontakata svećice	...						
2.7	Zamena svećice	...						

- 1) Konsultujte priručnik motora za kompletni spisak i periodičnost vršenja operacija.
- 2) Pozovite ovlašćenog prodavca kada primetite prve znake lošeg rada.
- 3) Ovu operaciju treba da izvrši ovlašćeni prodavac ili specializovana servisna služba.

4) Generalno podmazivanje svih spojeva treba da se izvrši svaki put kada predviđate da mašinu ne koristite na duži period.

6.2.1 Motor (SI. 6.1)

Sledite sva uputstva navedena u priručniku motora.

Ulje iz motora se istače pomoću šprica (2) (dodatni pribor po narudžbini) koji je za to pogodan, nakon što skinete poklopac na rezervoaru (1). Namontirajte na špric (2) cevčicu (3) odgovarajućeg prečnika, čija će dužina iznositi najmanje 400 mm; ubacite u rupu cevčicu (3) do kraja, zatim usisajte tutto ulje iz motora; imajte na umu da treba više puta da ponovite ovu operaciju kako biste potpuno ispočili ulje.

6.2.2 Zadnja osovin

Sastoji se od jednog bloka koji je hermetički zatvoren i ne zahteva održavanje; napunjen je za stalno određenom količinom ulja, koje nije potrebno zameniti ili doliti.

6.2.3 Akumulator (SI. 6.2)

Od bitnog je značaja da pažljivo održavate akumulator kako bi bile zagarantovane njegove performanse. Akumulator treba povremeno da puniti pomoću isporučenog punjača akumulatora (ako je predviđen).

Akumulator vaše mašine morate obavezno napuniti do kraja:

- pre prve upotrebe novokupljene mašine;
- nakon svakih 20 puštanja motora u pogon;
- pre svakog produženog perioda nekorišćenja mašine;
- pre puštanja mašine u rad nakon dužeg perioda nekorišćenja.

Pročitajte i strogo se pridržavajte opisanog postupka punjenja iz priloženog priručnika aku-

mulatora. U slučaju nepoštovanja postupka ili neizvršenog punjenja akumulatora, delovi akumulatora se mogu trajno oštetiti.

Ispražnjeni akumulator **mora se** što pre napuniti.

VAŽNO *Punjenje se mora izvršiti pomoću aparata sa stalnim naponom. Drugi načini punjenja mogu trajno oštetiti akumulator.*

Mašina poseduje priključak (1) za punjenje, koji treba povezati na odgovarajući priključak punjača akumulatora za održavanje, koji je isporučen (ako je predviđen) ili se može dobiti na zahtev (vidi 8.2).

VAŽNO *Ovaj priključak sme da se koristi isključivo za povezivanje na punjač akumulatora za održavanje, koji je predvideo Proizvođač. Za njegovu upotrebu:*

- sledite uputstva iz priručnika s uputstvima za upotrebu;
- sledite uputstva iz priručnika akumulatora.

6.3 INTERVENCIJE NA MAŠINI

6.3.1 Poravnanje sklopa reznih glava (SI. 6.3)

Pravilno podešavanje sklopa reznih glava od bitnog je značaja za ravnomerno košenje travnjaka.

U slučaju neravnomernog košenja, proverite pritisak u gumama.

Ako to nije dovoljno za postizanje ravnomernog košenja, morate se obratiti ovlašćenom prodavcu radi podešavanja poravnanja sklopa reznih glava.

6.3.2 Zamena točkova (SI. 6.4)

Postavite mašinu na ravnu površinu i podmetnite umetke ispod nosećeg elementa šasije, sa strane na kojoj menjače točak.

Točkove drži elastični prsten (1) koji se može

skinuti pomoću šrafciopera.

NAPOMENA U slučaju zamene jednog ili oba zadnja točka, uverite se da moguće razlike spojnog prečnika ne budu veće od 8 -10 mm; u suprotnom, da biste izbegli neravnomerno košenje, morate izvršiti poravnanje sklopa reznih glava.

VAŽNO Pre montiraja točka, namažite osovinu mašću. Pažljivo postavite elastični prsten (1) i potporni podmetak (2).

6.3.3 Popravka ili zamena guma

Svaku zamenu ili popravku probušene gume mora obaviti specijalizovani vulkanizer, i to na način predviđen za određenu vrstu gume.

6.3.4 Zamena osigurača (Sl. 6.5)

Električna instalacija i matična ploča zaštićene su preko osigurača, čija intervencija prouzrokuje zaustavljanje motora. U tom slučaju, treba da skinete poklopac (1) kako biste pristupili osiguraču (2) koji se nalazi blizu akumulatora. Kapacitet osigurača naveden je na samom osiguraču.

VAŽNO Pregorele osigurače uvek treba zameniti s drugim iste vrste i kapaciteta, a nikada s osiguračem drugačijeg kapaciteta.

Ukoliko ne uspete otkloniti uzroke intervencije, obratite se ovlašćenom servisnom centru.

6.3.5 Skidanje, zamena i ponovna montaža reznih glava

PAŽNJA! Pri rukovanju s reznim glavama uvek nosite radne rukavice.

PAŽNJA! Uvek zamenite oštećene ili iskrivljene rezne glave; nikada ih ne pokušavajte popravljati! **UVEK KORISTITE ORIGINALNE REZNE GLAVE!**

Na ovoj mašini predviđena je upotreba reznih glava čija je šifra navedena u tabeli na strani ii.

Budući da se proizvod usavršava, gore pomenute rezne glave bi mogle vremenom biti zamenjene sa drugim reznim glavama koje imaju analogne karakteristike uzajamne zamenljivosti i radne sigurnosti.

7. VODIČ ZA PREPOZNAVANJE PROBLEMA

PROBLEM	MOGUĆI UZROK	REŠENJE
1. Ključ u položaju «POKRETANJE», a elektropokretač se ne okreće	Blokada matične ploče usled: <ul style="list-style-type: none">– praznog akumulatora– pregorelog osigurača– neizvesne mase na motoru ili šasiji– prekida spojeva mikroprekidača na masu– neizvesne mase elektropokretača– nedostaju uslovi za pokretanje	Postaviti ključ u pol. «ZAUSTAVLJANJE» i potražiti uzroke kvara: <ul style="list-style-type: none">– napuniti akumulator (vidi 6.2.3)– zameniti osigurač (10 A) (vidi 6.3.4)– ispitati spojeve crnih kablova za masu– ispitati spojeve– ispitati spojeve na masu– proveriti da li su zadovoljeni potrebni uslovi za pokretanje motora (vidi 5.2.a)
2. Ključ je u položaju «POKRETANJE», elektropokretač okreće, ali motor se ne pokreće	<ul style="list-style-type: none">– nedostatak dotoka benzina– kvar pri paljenju	<ul style="list-style-type: none">– proveriti nivo benzina u rezervoaru (vidi 5.3.3)– proveriti filter benzina– proveriti pričvršćenost kapice svećice– proveriti da li su elektrode čiste i pravilno razmaknute

PROBLEM	MOGUĆI UZROK	REŠENJE
3. Motor se zaustavlja	Blokada matične ploče usled: <ul style="list-style-type: none"> – prekida spojeva mikroprekidača na masu – praznog akumulatora – lošeg spoja akumulatora (loši kontakti) – nesigurnog uzemljenja motora 	Postaviti ključ u pol. «ZAUSTAVLJANJE» i potražiti uzroke kvara: <ul style="list-style-type: none"> – ispitati spojeve – napuniti akumulator (vidi 6.2.3) – proveriti veze (vidi 3.5) – proveriti uzemljenje motora
4. Otežano pokretanje ili nepravilan rad motora	– problemi pri sagorevanju	– očistiti ili zameniti filter vazduha – očistiti posudu karburatora – isprazniti rezervoar i sipati sveži benzin – proveriti i eventualno zameniti filter benzina
5. Smanjeni učinak motora u toku košenja	– brzina kretanja je prevelika u odnosu na visinu rezanja	– smanjiti brzinu kretanja i/ili povećati visinu košenja (vidi 4.4)
6. Kad se uključe rezne glave, motor se gasi	– pokret napravljen na komandnoj polugi za uključivanje reznih glava suviše je brz – nedostaju uslovi za uključivanje	– deluje sporije na polugu za uključivanje reznih glava – proveriti da li su zadovoljeni sigurnosni uslovi (vidi 5.2.b)
7. Nepravilno košenje i nedovoljno skupljanje trave	– sklop reznih glava nije paralelan s tlom – rezne glave nisu efikasne – brzina kretanja je prevelika u odnosu na visinu trave koju treba pokositi – začepljenje kanala – sklop reznih glava je pun trave	– proveriti pritisak u gumama (vidi 5.3.2) – poravnjati sklop reznih glava u odnosu na tlo (vidi 6.3.1) – obratiti se ovlašćenom prodavcu – smanjiti brzinu kretanja i/ili podići sklop reznih glava (vidi 5.4.5) – pričekati da se trava osuši – skinuti vreću za skupljanje trave i isprazniti kanal (vidi 5.4.7) – očistiti sklop reznih glava (vidi 5.4.10)
8. Nepravilna vibracija tokom rada	– rezne glave nisu uravnotežene – rezne glave su olabavljene – pričvrсни elementi su popušteni	– obratiti se ovlašćenom prodavcu – obratiti se ovlašćenom prodavcu – proveriti i pritegnuti pričvrсне šrafove motora i šasije
9. Rezne glave se ne uključuju ili se ne zaustavljaju odmah kad se isključe	– problemi na sistemu za uključivanje	– obratiti se ovlašćenom prodavcu
10. Nesigurno ili neefikasno kočenje	– kočnica nije pravilno podešena	– obratiti se ovlašćenom prodavcu
11. Nepravilno kretanje unapred, loša vuča na uzbrdici ili mašina teži uzdizanju	– problemi na kaišu ili na uređaju za uključivanje	– obratiti se ovlašćenom prodavcu
12. Motor je u pogonu, a aktiviranjem papučice pogona, mašina se ne pomera (modeli s hidrostatskim prenosom)	– poluga za deblokadu u položaju «B»	– vratiti je u pol. «A» (vidi 4.23)

Ukoliko problemi potraju i nakon prethodno opisanih postupaka, obratite se ovlašćenom prodavcu.

⚠ PAŽNJA! *Nikada ne pokušavajte izvesti ozbiljne popravke, ako ne raspoložete potrebnom opremom i tehničkim znanjem. Svaka loše izvedena popravka automatski povlači za sobom gubitak garancije, a proizvođač se odriče svih odgovornosti.*

**Läs motsvarande instruktionsböcker för motorn och batteriet.****INNEHÅLLSFÖRTECKNING**

1. SÄKERHETS NORMER	1
2. LÄRA KÄNNA MASKINEN	4
3. UPPACKNING OCH MONTERING	6
4. REGLAGE OCH KONTROLLINSTRUMENT	7
5. BRUKSANVISNING	9
5.1 Säkerhetsföreskrifter	9
5.2 Säkerhetsanordningarnas utlösning	9
5.3 Förberedelser innan arbetet påbörjas	9
5.4 Användning av maskinen	10
5.5 Gräsklippning på sluttande terräng	13
5.6 Några tips för att bevara en fin gräsmatta	13
6. UNDERHÅLL	13
6.1 Säkerhetsföreskrifter	13
6.2 Löpande underhåll	13
6.3 Ingrepp på maskinen	15
7. FELSÖKNING	16

HUR DU LÄSER BRUKSANVISNINGEN

I bruksanvisningens text så finns det några paragrafer av särskild vikt ifråga om säkerhet eller funktion och har framhävts på olika sätt enligt följande kriterium:

ANMÄRKNING eller **VIKTIGT**

Föreskrifter eller annan information till tidigare indikeringar och som syftar till att undvika skador på maskinen eller andra skador.

⚠ VARNING! *Försummelse kan medföra skador på egen eller annan person.*

⚠ FARA! *Försummelse kan medföra allvarliga eller livshotande skador på egen eller annan person.*

Bruksanvisningen beskriver olika typer av maskiner som främst kan skilja sig från varandra på grund av:

- typ av transmission: med mekanisk växel eller med steglös hydrostatisk justering av hastigheten. Modellerna med hydrostatisk transmission har en identifikationsetikett som innehåller texten "HYDRO" (se 2.2);

- att vissa delar och tillbehör inte finns tillgängliga i vissa försäljningsområden;
- att de är anpassade för olika typer klippningar.

Symbolen "☞" anger alla skillnader gällande användningen och därefter anges förutsedd version.

ANMÄRKNING *Alla indikeringar för fram, bak, höger och vänster utgår från föraren, sittandes bakom ratten. (Fig. 1.1)*

VIKTIGT *För användning och underhålls-ingrepp på motorn och batteriet som inte beskrivs i denna bruksanvisning så ska de specifika bruksanvisningarna konsulteras, vilka ingår i maskinens medföljande dokumentation.*

1. SÄKERHETS NORMER ska noggrant följas**A) INSKOLNING**

- 1) **VARNING!** Läs noggrant igenom den här instruktionsboken innan maskinen används. Lär dig att känna igen reglagen och använd maskinen på lämpligt sätt. Lär dig att snabbt stänga av motorn. Bristande iakttagelse av föreskrifterna och instruktionerna kan orsaka brand och/eller allvarliga skador. Bevara alla föreskrifter och instruktioner för framtida bruk.
- 2) Tillåt aldrig att maskinen används av barn eller av personer utan kunskap om instruktionerna. Lokala bestämmelser kan ange en minimiålder för dess användning.
- 3) Använd aldrig maskinen i närheten av personer, speciellt barn, eller djur.
- 4) Använd aldrig maskinen om du är trött eller mår dåligt eller har tagit medicin, droger, alkohol eller andra ämnen som kan påverka omdömet och uppmärksamheten.
- 5) Kom ihåg att operatören eller användaren ansvarar för oförutsedda olyckor som kan uppstå på andra personer eller deras egendom. Det ligger på ditt ansvar som användare att bedöma vilka faror som kan uppstå i samband med det aktuella arbetet. Du som användare är dessutom skyldig att vidta alla nödvändiga försiktighetsåtgärder för din egen och andras säkerhet, framför allt vid arbete på sluttande, ojämn, hal eller instabil mark.
- 6) Om du vill överlämna eller låna ut maskinen till andra, se till att användaren läser igenom instruktionerna i denna handbok.
- 7) Transportera inte barn eller personer på

maskinen eftersom de kan trilla av vilket kan leda till allvarliga skador eller äventyra en säker körning.

8) Föraren ska noggrant följa körinstruktionerna och speciellt:

- Inte bli distraherad och vara koncentrerad på arbetet.
- Kom ihåg att om maskinen okontrollerat glider nedför en sluttning är det omöjligt att återfå kontrollen över den genom att bromsa. Huvudorsakerna till förlorad kontroll är:
 - Hjulen vidrör inte marken,
 - För hög hastighet,
 - Olämplig bromsning,
 - Olämplig användning av maskinen,
 - Brist på kunskap om vilka effekter som hör samman med markens beskaffenhet, särskilt på sluttande terräng,
 - Felaktig användning som bogserfordon.

9) Maskinen har en serie mikrobrytare och skyddsanordningar som aldrig får ändras eller tas bort. Det leder till att garantin upphör att gälla och tillverkaren avsäger sig allt ansvar i dessa fall. Innan en användning av maskinen, kontrollera alltid att skyddsanordningarna fungerar.

B) FÖRBEREDELSE

1) Bär alltid kraftiga, halksäkra arbetsskor och långa byxor. Aktivera inte maskinen barfota eller med öppna sandaler. Undvik att bära kedjor, armband, kläder med fladdrande delar eller med snören eller slipsar. Sätt upp långt hår. Bär alltid öronskydd.

2) Undersök arbetsområdet noggrant och avlägsna allt som kan slungas ut från maskinen eller skada både skärenheten och motorn (stenar, järntrådar, ben, osv.).

3) **WARNING: FARA!** Bensinen är mycket brandfarlig.

- Förvara bränslet i lämpliga behållare,
- Fyll på bränsle med en tratt, endast utomhus. Rök inte under den här åtgärden och varje gång som du hanterar bränsle,
- Fyll på innan motorn startas. Fyll inte på med bensin eller ta bort tanklocket när motorn är i funktion eller är varm,
- Sätt inte på motorn om det läcker bensin och för att inte orsaka brandrisk så ta bort maskinen från området där bränslet har spillts och vänta tills bränslet har avdunstat och bensinångorna har lösts upp,
- Bränsletankens lock skall alltid vara monterat och fastdraget.

4) Byt ut skadade ljuddämpare.

5) Innan användning, utför en allmän kontroll av maskinens funktion och då särskilt: skärenheten utvändigt och kontrollera att skruvarna och skärenheten inte är slitna eller ska-

dade. Byt ut skärenheterna i block och skadade eller slitna skruvar för att bibehålla en balans.

Eventuella reparationer ska utföras på en serviceverkstad.

6) Kontrollera regelbundet batteriets tillstånd.

Byt ut det om höljet, locket eller uttagen är skadade.

7) Innan arbetet påbörjas, montera alltid skydden vid utgången (uppsamlingspåse, tömnings-skydd på sidan eller bakre tömnings-skydd)

C) UNDER ANVÄNDNINGEN

1) Starta aldrig motorn i stängda utrymmen där livsfarlig koloxidgas kan ackumuleras. Starta maskinen utomhus eller i ett väl ventilerat utrymme. Kom ihåg att motorns avgaser är giftiga.

2) Arbeta endast vid dagsljus eller med en god belysning och med bra sikt. Håll personer, barn och djur på avstånd från arbetsområdet.

3) Undvik om möjligt att arbeta på blött gräs.

Undvik att arbeta i regn och vid risk för åskväder. Använd aldrig maskinen under dåliga väderförhållanden, speciellt vid åska.

4) Innan motorn startas, koppla ur skärenheten eller kraftuttaget. Ställ transmissionen i "friläget".

5) Var speciellt uppmärksam när du går nära hinder som kan begränsa sikten.

6) Dra åt handbromsen när maskinen parkeras.

7) Maskinen får inte användas på sluttningar som överstiger 10° (17 %), oberoende av körriktningen.

8) Kom att ihåg ingen sluttning är "säker". Var särskilt uppmärksam vid arbete på sluttande gräsmatta. Gör så här för att undvika en tippling eller inte förlora kontrollen över maskinen:

- Stanna inte och starta inte tvärt i upp- eller nedförsbacke,
- Tryck ner kopplingen försiktigt och låt alltid transmissionen vara ilagd, särskilt i utförsbacke,
- Sänk hastigheten i sluttningar och vid skarpa kurvor,
- Var uppmärksam vid kullar och diken och se upp för osynliga faror,
- Klipp aldrig tvärs över sluttningar. För klippning i sluttningar. Klipp uppför och nedför sluttningen, aldrig tvärs över. Vid byte av riktning, se till att framhjulen inte stöte emot hinder (stenar, kvistar, rötter el. dyl.) som kan få maskinen att glida i sidled, välta eller att kontrollen förloras.

9) Minska hastigheten innan man ändrar färdriktning på sluttande mark, och lägg alltid i parkeringsbromsen innan man lämnar maskinen obevakad och utan tillsyn.

10) Var mycket uppmärksam i närheten av stup, hål eller vallar. Maskinen kan välta om ett hjul går över en kant eller om kanten rasar.

11) Var mycket uppmärksam under arbete med backen ilagd. Titta bakåt innan och under backningen för att se till att det finns några hinder.

12) Var uppmärksam vid körning med släp eller vid användning av tunga redskap:

- Använd endast godkända kopplingsdelar för bogseringsstänger,
- Kör inte med tyngre släp än vad som lätt kan kontrolleras,
- Sväng inte tvärt. Var uppmärksam vid backning;

– Använd motvikter eller vikter på hjulen enligt bruksanvisningens instruktioner.

13) Koppla ur skärenheten eller kraftuttaget vid körning i områden utan gräs, när du kör från eller till ett område som ska klippas och ställ skärenheten på högsta läge.

14) Se upp för trafiken när gräsklipparen används nära en väg.

15) **WARNING!** Maskinen är inte godkänd för användning på allmän väg. Den får endast användas (enligt vägtrafikförordningen) på privata marker som är stängda för trafik.

16) Använd aldrig maskinen om skydden är skadade eller utan uppsamlingspåsen, tömningsskyddet på sidan eller det bakre tömningsskyddet.

17) Gå inte nära med händerna eller fötterna vid eller under de roterande delarna. Håll dig alltid borta från tömningsöppningen.

18) Lämna aldrig en stillastående maskin med påslagen motor i högt gräs för att undvika brandrisk.

19) När tillbehören används ska tömningsöppningen aldrig riktas mot personer.

20) Använd endast tillbehör som godkänts av maskinens tillverkare.

21) Använd inte maskinen om tillbehören/verktygen inte installerats i förutsedda punkter.

22) Var försiktig vid användning av uppsamlingspåsar och tillbehör som kan ändra på maskinens stabilitet, speciellt i slutningar.

23) Ändra inte motorns inställningar och låt inte motorn nå ett alltför högt varvtal.

24) Vidrör inte motorns komponenter som värms upp under användningen. Risk för brännsår.

25) Koppla ur skärenheten eller kraftuttaget, lägg i friläget och dra åt parkeringsbromsen, stäng av motorn och avlägsna nyckeln (se till att alla delar i rörelse har stannat upp helt och hållet):

- Varje gång som maskinen lämnas utan övervakning eller när du lämnar förarplatsen:
- Innan orsakerna till blockering åtgärdas eller innan utkastningsrännan rensas,
- Innan du kontrollerar, rengör eller utför arbeten på maskinen,
- Efter att du slagit till ett främmande föremål. Kontrollera eventuella skador och förbered nödvändiga reparationer, innan maskinen

används på nytt.

26) Koppla ur skärenheten eller kraftuttaget och stäng av motorn och lossa tändstiftets kabel (se till att alla delar i rörelse har stannat upp helt och hållet):

- Innan bränsle fylls på,
- Varje gång som du avlägsnar eller monterar tillbaka uppsamlingspåsen,
- Varje gång som du avlägsnar eller monterar tillbaka tömningsriktplattan på sidan.
- Innan kliphöjden ställs in om detta inte kan utföras från förarplatsen.

27) Koppla ur skärenheten eller kraftuttaget under transporten och varje gång som de inte används.

28) Sänk gasen innan motorn stannas upp. Stäng av bränsleförsörjningen efter att arbetet slutförts enligt instruktionerna i bruksanvisningen.

29) Var försiktig med skärenhetsgrupper som har flera skärenheter eftersom en skärenheten i rotation kan sätta de övriga i rotation.

30) **WARNING** – Vid förstörelse eller olyckor under arbetet, stäng omedelbart av motorn och ställ maskinen på avstånd för att inte orsaka fler skador. Vid olyckor som medför kroppsskador, ge omedelbart första hjälpen och kontakta ett sjukhus för nödvändig vård. Ta noggrant bort eventuella rester som kan orsaka materialskador eller skador på människor eller djur om de inte tas bort.

31) **WARNING** - Buller- och vibrationsnivån som anges i instruktionsboken är maximala värden vid användning av maskinen. Användningen av en skärenhet i obalans, en för hög hastighet, inget underhåll, påverkar väsentligen ljud- och vibrationsemissioner. Därför måste du använda skydd mot möjliga skador som beror på en hög ljudnivå och vibrationspåverkningar. Förutse ett underhåll av maskinen, bär hörselskydd och ta pauser under arbetet.

D) UNDERHÅLL OCH FÖRVARING

1) **WARNING!** – Avlägsna nyckeln och läs instruktionerna innan någon som helst rengöring eller underhåll påbörjas. Bär passande kläder och arbetshandskar i alla situationer där händerna kan utsättas för risk.

2) **WARNING!** – Använd aldrig maskinen med utslitna eller skadade delar. Trasiga eller slitna delar måste bytas ut och får aldrig repareras. Använd endast originalreservdelar; tillverkaren har inte någon som helst ansvar eller förpliktelse vid en användning av icke originella och/eller felaktiga reservdelar

3) Allt justeringsarbete och underhållsarbete som inte beskrivs i denna bruksanvisning skall utföras hos er återförsäljare eller en speci-

serad serviceverkstad som har tillräckligt med kännedom och nödvändiga verktyg för att utföra ett korrekt arbete och genom att bibehålla maskinens ursprungliga säkerhet. Ingrepp som utförs av olämpliga strukturer eller av ej kvalificerade personer medför att all slags garanti, tillverkarens förpliktelse eller ansvar upphör att gälla.

4) Efter varje användning, avlägsna nyckeln och kontrollera eventuella skador på maskinen.

5) Se till att muttrar och skruvar är åtdragna för att alltid ha en maskin under säkra funktionsförhållanden. Ett regelmässigt underhåll är väsentligt för säkerheten och för att upprätthålla prestationsnivån.

6) Kontrollera regelbundet att skruvarna på skärenheten har dragits åt riktigt.

7) Bär arbetshandskar för att hantera skärenheterna, montera ner den och montera tillbaka dem.

8) Se till att skärenheterna är i balans när den slipas. Alla åtgärder gällande skärenheterna (nedmontering, slipning, återmontering och/eller byte) är tunga arbeten som kräver en specifik kompetens och användning av lämpliga utrustningar. Av säkerhetsskäl krävs det därför att de alltid utförs på en serviceverkstad.

9) Kontrollera regelbundet bromsarnas funktion. Det är viktigt att utföra underhåll på bromsarna och reparera dem om det behövs.

10) Kontrollera ofta tömningsskyddet på sidan eller det bakre tömningsskyddet och uppsamlingspåsen och sugrallret. Byt ut om skadade.

11) Byt ut etiketterna med instruktioner och varningsmeddelanden om de är skadade.

12) Sänk ned skärenhetsgruppen när maskinen ska ställas undan eller lämnas obebakad.

13) Ställ tillbaka maskinen i ett område som barn inte kan tillträda.

14) Förvara aldrig maskinen med bensen i tanken i ett rum där bensenångorna kan nå en flamma, en gnista eller en stark värmekälla.

15) Låt motorn kallna innan maskinen ställs undan.

16) För att minska risken för brand, håll motorn, ljuddämparen, batterifacket och bensenens förvaringsområde fritt från gräs, blad eller över-skottsfett. Töm alltid uppsamlingspåsen och lämna inte behållarna med klippt gräs inne i en lokal.

17) För att minska risk för brand, kontrollera regelbundet att det inte läcker olja och/eller bensen.

18) Om tanken måste tömmas, gör detta utomhus och med kall motor.

19) Lämna aldrig nycklarna i maskinen eller i inom räckhåll för barn eller obehöriga personer. Ta ur nyckeln innan något slags underhållsarbete påbörjas.

E) TRANSPORT

1) **WARNING!** - Om maskinen transporteras med hjälp av lastbil eller släpvagn, använd ramper med lämplig bärförmåga, bredd och längd. Ett lämpligt antal personer skall lasta maskinen med släckt motor, utan förare och endast genom att skjuta den. Stäng bensinkranen (i förekommande fall) vid transport, sänk ned skärenhetsgruppen eller tillbehöret, dra åt pareringsbromsen och fäst maskinen ordentligt till transportmedlet med hjälp av rep eller kedjor.

F) MILJÖSKYDD

1) Miljöskyddet ska vara en betydande aspekt och prioritet vid användningen av maskinen, till fördel för den civila samlevnaden och miljön i vilken vi lever. Undvik att störa grannskapet.

2) Följ lokala bestämmelser noggrant för bortskaffande av olja, bensen, batterier, filter, trasiga delar och andra enheter som kan förstöra miljön. Dessa avfall får inte kastas i soporna utan skall separeras och överlämnas till insamlingscentraler som återvinner materialen.

3) Följ noggrant lokala bestämmelser för bortskaffande av material som finns kvar efter klippningen.

4) När maskinen tas ur drift, lämna inte maskinen i miljön, utan kontakta en insamlingscentral enligt gällande lokala förordningar.

2. LÄRA KÄNNA MASKINEN

2.1 BESKRIVNING AV MASKINEN OCH ANVÄNDNINGSSOMRÅDET

Den här maskinen är ett trädgårdsredskap och närmare bestämt en åkgräsklippare.

Maskinen har en motor som aktiverar skärenheten som skyddas av ett hölje samt en transmission som sätter maskinen i rörelse.

Användaren kan köra maskinen och aktivera huvudreglagen när han/hon sitter på förarplatsen. Anordningarna som monterats på maskinen förutser ett stopp av motorn och skärenheten på några sekunder om användarens åtgärder inte överensstämmer med förutsedda säkerhetsvillkor.

Förutsedd användning

Den här maskinen har formgetts och konstruerats för att klippa gräs.

En användning av speciella tillbehör, som förutses av tillverkaren som originalutrustning eller som kan köpas separat, gör att detta arbete kan utföras på olika sätt som du kan se i den här

handboken eller i instruktionerna som medföljer varje tillbehör.

På samma sätt går det att tillämpa extra tillbehör (om förutsett av tillverkaren) för att utöka den förutsedda användning till andra funktioner inom de gränser och villkoren som anges i instruktionerna som medföljer apparaten.

Typ av användare

Den här maskinen är avsedd för användning av konsumenter, det vill säga för icke yrkesmässig bruk. Den här maskinen är avsedd för "fritidsbruk".

Felaktig användning

Wilken som helst annan användning än den som anges ovan anses som farlig och orsakar kroppsskador och/eller materialskador.

Följande anses som felaktig användning (som exempel, men inte uteslutande):

- transportera andra personer, barn eller djur på maskinen eller på ett släp,
- använd maskinen på ostabila, halkiga, isiga, steniga eller ojämna marker, vattenpölar eller sumpmarker som inte tillåter en värdering av markens konsistens,
- sätta på skärenheten i områden utan gräs,
- använda maskinen för att samla in löv eller skräp.

En felaktig användning av maskinen medför att garantin upphör. I detta fall avsäger sig tillverkaren allt ansvar och användaren ska stå för utgifter som beror på egendomsskador eller kroppsskador (användaren eller andra personer).

2.2 MÄRKPLÅT OCH MASKINENS KOMPONENTER (se bilden på sida ii)

1. Ljudeffektsnivå
2. CE-märkning om överensstämmelse
3. Tillverkningsår
4. Effekt och driftshastighet av motorn
5. Typ av maskin
6. Serienummer
7. Maskinvikt med tom tank i kg
8. Tillverkarens namn och adress
9. Transmissionstyp (om det indikeras)
10. Artikelnummer

Ett exempel på en försäkran om överensstämmelse finns på den näst sista sidan i handboken.



/---/---/---/---/---/---/---/---/

Skriv tillverkningsnumret för din maskintyp här (6)

Omedelbart efter att maskinen köpts, skriv in identifieringsnumren (3 - 5 - 6) i de avsedda platserna på bruksanvisningens sista sida.

Maskinens huvuddelar har följande funktioner:

11. **Skärenhetsgrupp:** är kåpan som täcker de roterande skärenheterna.
12. **Skärenhet:** delar för gräsklippning. Flikarna på knivändarna gör att det klippta gräset förs mot utkastningsrännan.
13. **Utkastningsränna:** del mellan skärenhetsgruppen och uppsamlingspåsen.
14. **Uppsamlingspåse:** förutom att samla upp det klippta gräset fungerar uppsamlingspåsen som skyddsanordning. Den förhindrar att knivarna slungar iväg eventuella objekt långt från maskinen.
15. **Tömningsriktplatta på sidan (där förutsedd):** förhindrar att skärenheterna slungar iväg eventuella uppsamlade föremål långt från maskinen.
16. **Motor:** sätter skärenheterna i rörelse och hjulen i rotation. Motorns egenskaper beskrivs i en specifik bruksanvisning.
17. **Batteri:** ger energi för att starta motorn; dess egenskaper och användningsområden beskrivs i en specifik bruksanvisning.
18. **Förarsäte:** användarens plats under arbetet. Sitsen är försedd med en sensor som känner av förarens närvaro och som annars utlöser säkerhetsanordningarna.
19. **Etiketter för föreskrifter och säkerhet:** anger grundläggande anvisningar för ett säkert arbete.

2.3 SÄKERHETSFÖRESKRIFTER

Var försiktig när du använder din maskin. På maskinen finns etiketter med symboler för att påminna om de viktigaste försiktighetsåtgärderna vid användning. Dessa etiketter är en viktig del av maskinen. Kontakta återförsäljaren för att byta ut dem om de lossnar eller blir oläsliga. Symbolerna förklaras nedan.

31. **Varning:** Läs instruktionerna innan maskinens används.
32. **Varning:** ta ur nyckeln och läs instruktionerna innan underhåll eller reparation utförs.
33. **Fara! Utkastning av föremål:** Håll människor på betryggande avstånd.
34. **Fara! Maskinvältning:** Använd inte maskinen på terräng som sluttar mer än 10°.
35. **Fara! Lemlästning:** Se till att inga barn

befinner sig i närheten av maskinen när motorn är på.

36. Risk för skärsår. Skärenheter i rörelse:

För aldrig in händer eller fötter i utrymmet där skärenheterna sitter.

ANMÄRKNING *Bilderna som motsvarar texterna i kapitlen 3 och följande finns på sidorna iii och följande i den här handboken.*

3. UPPACKNING OCH MONTERING

Under fabriksförvaring och transport är inte alla maskindelar monterade. De ska monteras efter uppackningen. Montering utförs enligt följande enkla instruktioner.

VIKTIG *För en säker transport är maskinen levererad utan motorolja och bensin. Olja och bensin ska fyllas på innan motorn startas, enligt anvisningarna i motorns handbok.*

⚠ VARNING! *Uppackningen och slutförandet av monteringen ska utföras på en plan och stabil yta, med utrymme som är tillräckligt för att flytta maskinen och emballagen med hjälp av lämpliga utrustningar.*

3.1 UPPACKNING

Plocka upp alla delar och tillbehör och se till att inga delar och tillbehör tappas bort och att skärenhetsgruppen inte skadas när maskinen tas bort från bottenpallen.

Standardförpackningen innehåller:

- maskinen;
- instrumentpanelens skydd;
- cylinder för rattens styrstång;
- ratten;
- sitsen;
- förlängning till spaken för koppling av skärenheten;
- uppsamlingspåsens komponenter;
- den nedre delen av den bakre plattan;
- komponenterna för tillbehöret «mulching» (i förekommande fall);
- tömningsriktplatta på sidan (där förutsedd);
- utrustning som ska användas för att avsluta monteringen av de olika maskinkomponenterna (i separata påsar för varje användning);
 - en batteriladdare (om förutsedd);
 - 2 startnycklar;
 - en reservsäkring på 10 A som ska behållas för eventuella behov.
- instruktionsbok och dokument för maskinen.

ANMÄRKNING *För att undvika att skärenhetsgruppen skadas ska den stå i högsta läge*

och var försiktig så att den inte skadas när maskinen flyttas ned från bottenpallen.

Hydrostatisk transmission

- – För att underlätta nedsänkning från pallen
- och vid förflyttning av maskinen, ställ den
- bakre transmissionens friställningsspak
- på pos. «B»(se4.23).

Bortskaffandet av emballagen ska göras enligt gällande lokala bestämmelser.

3.2 MONTERING AV DEN BAKRE PLATTAN (Fig. 3.1)

- Använd utrustningen som markerats med «A». Placera plattorna (1) på de två stödbylarna (2) och (3), som på figuren. Fäst de två stödbylarna (2) och (3) till ramens stöd med skruvarna (4). Se till att höger och vänster position respekteras. Montera den nedre delen (5) av den bakre plattan och fäst den till de nedre byglarna med skruvarna (6) utan att dra åt dem helt.

Hydrostatisk transmission

- – Se till att frigöringsspaken (7) sitter riktigt i
- den bakre plattans spår och att den rör sig
- utan hinder.

Dra åt skruvarna (6) ända in.

3.3 MONTERING AV INSTRUMENTPANELN OCH RATTEN (Fig. 3.2)

- Använd utrustningen som markerats med «B». Ställ maskinen på plan mark och ställ framhjulena rakt. Montera hylsan (3) på styrstången (2) och se till att stiftet (1) har först in riktigt i hylsan. För in styrstångens förlängning (3a) i hylsans hål (3). Installera instrumentpanelens skydd (5) och för noggrant in de tre hakarna i motsvarande säten tills de klickar på plats. Montera ratten (6) på hylsan (3) så att ekrarna är vända mot sätet. Montera ratten och fäst den med skruvarna och muttrarna (7a/b/c) som medföljer och i den sekvens som anges. Installera rattens skydd (8) genom att föra in de tre hakarna i motsvarande säten tills de klickar på plats.

3.4 MONTERING AV SITSEN (Fig. 3.3)

- Använd utrustningen som markerats med "C". Montera dit sitsen (1) på plattan (2) med hjälp av skruvarna (3a/b/c).

3.5 MONTERING AV FÖRLÄNGNINGEN TILL SPAKEN FÖR KOPPLING AV SKÄRENHETEN (Fig. 3.4)

- Använd utrustningen som markerats med "C". Skruva åt vridhandtaget (1) på förlängningen (2) och skruva därefter åt förlängningen (2) till spakens ända (3).

3.6 ANSLUTNING AV BATTERIET (Fig. 3.5)

Batteriet (1) sitter under sitsen. Ta bort locket (2) för att komma åt det.

Anslut batterikontakten (3) till maskinens kontakt (4) och placera kabeln (5) så att den hålls fast i motsvarande uttag (7).

Ladda batteriet med kontakten (6) enligt anvisningarna i handboken (se 6.2.3). Sätt tillbaka locket (2).

3.7 MONTERING AV UPSAMLINGSPÅSEN (Fig. 3.6)

- Använd utrustningen som markerats med "D". Montera uppsamlingspåsen genom att följa sekvenserna som anges på bilden.

3.8 MONTERING AV TILLBEHÖRET FÖR «MULCHING» (i förekommande fall) (Fig. 3.7)

- Använd utrustningen som markerats med "E".

Montera handtaget (1) på riktplattans plugg (2) med hjälp av ett stift (3) och tryck det i botten med en hammare.

Sätt i en ända av fjädern (4) i öppningen på riktplattans plugg (2) och fäst den med stiftet (5) som satts in i motsvarande säte (6) på riktplattans plugg (2).

Sätt i den andra ändan av fjädern (4) i den bredare delen på haken (7).

Använd en skruvmejsel och fäst den tunnare delen på haken (7) till hålet på handtaget (1).

4. REGLAGE OCH KONTROLLINSTRUMENT

4.1 RATT (Fig. 4.1 nr.1)

Styr framhjulen.

4.2 SPAK FÖR PARKERINGSBROMS (Fig. 4.1 nr.2)

Denna spak förhindrar att maskinen rör sig när den har parkerats. Spaken har två lägen:

- «A» = Broms urkopplad
- «B» = Broms kopplad

- Lägg i parkeringsbromsen genom att trycka ned pedalen (4.11 eller 4.21) fullständigt och föra spaken till läge «B». När foten lyftes upp stannar pedalen kvar i sitt nedtryckta läge.
- Lägg ur parkeringsbromsen genom att trycka ned pedalen (4.11 eller 4.21) och spaken återgår till läge «A».

4.3 REGLAGE FÖR SKÄRENHETERNAS KOPPLING OCH BROMS (Fig. 4.1 nr.3)

Denna spak har två lägen som anges på en etikett och motsvarar:

- ☞ Läge «A» = Skärenheter urkopplade
- ☜ Läge «B» = Åttdragen = Skärenheter kopplade

VIKTIG Spaken ska kopplas försiktigt och undvik därför häftiga rörelser.

- Om skärenheterna kopplas in utan att gällande säkerhetsförhållanden har iakttagits stannar motorn och kan inte återstartas (se 5.2).
- När skärenheterna (Pos. «A») kopplas ur aktiveras samtidigt en broms som inom fem sekunder stoppar skärenheternas rotering.

4.4 SPAK FÖR INSTÄLLNING AV KLIPPHÖJDEN (Fig. 4.1 nr.4)

Den här spaken har olika lägen och används för att ställa in skärningen på olika höjder.

- För att gå från en position till en annan, flytta spaken och ställ den på ett av stoppspår.

4.5 TÄNDNINGSLÅS (Fig. 4.1 nr.5)

Tändningslåset har tre lägen:

- «STOPP» helt avstängd;

I «DRIFT» alla drifter är på;



«START» aktiverar startmotorn.

- När du släpper tändningsnyckeln från läge «START» återgår den automatiskt till läge «DRIFT»

4.6 GASREGLAGE (Fig. 4.1 nr.6)

Reglerar motorns varvtal. Lägena anges på en etikett med följande symboler:



«STARTER» (i förekommande fall) för igångsättning av kall motor



«LÅNGSAM» motorns lägsta varvtal



«SNABB» motorns högsta varvtal

- Läget «STARTER» (om förutsett) ger en fetare bränsleblandning. Får endast användas vid start av kall motor och för kortast möjliga tid.
- Välj ett läge mellan «LÅNGSAM» och «SNABB» för förflyttning.
- Under klippning ställ spaken på «SNABB».

4.7 PEDAL FÖR AKTIVERING AV KLIPPNING MED ILAGD BACK (Fig. 4.1 nr. 7)

Genom att hålla ner pedalen går det att backa med skärenheterna kopplade utan att motorn stannar upp.



Mekanisk transmission

4.11 KOPPLINGS-/BROMSPEDAL (Fig. 4.2 nr.11)

Denna pedal har två funktioner: i första steget fungerar den som koppling och kopplar till eller från hjuldriften, i andra steget fungerar den som broms på bakhjulen.

VIKTIGT *Det är viktigt att pedalen inte hålls för länge i det steg där den fungerar som koppling. Detta för att inte orsaka överhettning och, som följd, skada motorremmen.*

ANMÄRKNING *Under drift bör foten inte hållas på pedalen.*

4.12 SPAK FÖR HASTIGHETSÄNDRING (Fig. 4.2 nr.12)



Denna spak har sex lägen som motsvarar: fyra framåtkörningslägen, friläge «N» samt backning «R».

Byt växel genom att trycka ned pedalen (4.11) halvvägs och flytta spaken enligt etikettens anvisningar.

⚠ VARNING! *Inkopplingen av växel ska utföras med stillastående maskin.*

⚠ VARNING! *Inkopplingen av backväxeln ska utföras med stillastående maskin.*



Hydrostatisk transmission

4.21 BROMSPEDAL (Fig. 4.3 nr.21)

Denna pedal aktiverar bromsen på bakhjulen.

4.22 DRIVPEDAL (Fig. 4.3 nr.22)

Den här pedalen kopplar i drivkraften för hjulen och reglerar maskinens hastighet både framåt och bakåt.

- För att lägga i framåtväxeln trycker du med den främre delen av foten i riktning «F». Genom att öka trycket på pedalen så ökar maskinens hastighet stegvis.
- Backväxeln läggs i genom att pedalen trycks ned med klacken i riktning «R».
- Genom att släppa upp pedalen återgår den i friläge «N».

⚠ VARNING! *Inkopplingen av backväxeln ska utföras med stillastående maskin.*

ANMÄRKNING *Om kopplingspedalen aktiveras, framåt eller bakåt, med parkeringsbromsen (4.2) ilagd, stoppas motorn.*

4.23 SPAK FÖR FRIGÖRING AV DEN HYDROSTATISKA TRANSMISSIONEN (Fig. 4.3 nr.23)

Denna spak har två lägen som indikeras av en skylt:

«A» = Transmission ilagd: för all typ av användning, vid drift och klippning,

«B» = Transmission utlöst: förenklar förflyttning av maskinen för hand, med motorn avstängd.

VIKTIGT *Detta moment ska endast göras med avstängd motor och med pedalen (4.22) i läge «N» för att inte skada transmissionen.*

5. BRUKSANVISNING

5.1 SÄKERHETSANVISNINGAR

⚠ VARNING! *Om den ska huvudsakligen användas i slutningar (aldrig över 10°), läs noggrant igenom föreskrifterna för att arbeta i säkerhet se 5.5).*

VIKTIGT *Alla hänvisningar till reglage är illustrerade i kapitel 4.*

5.2 SÄKERHETSANORDNINGARNAS UTLÖSNING

Säkerhetsanordningarna utlöses efter två olika kriterier:

- Hindrar motorn från att starta om något gällande säkerhetsförhållanden inte har iakttagits,
- Stoppar motorn även om endast ett av gällande säkerhetsförhållanden inte har iakttagits.

a) För att starta motorn krävs det i alla lägen att:

- transmissionen är i friläge,
- skärenheterna är urkopplade,
- föraren sitter ner.

b) Kom ihåg att motorn stannar om:

- föraren reser sig från sitsen,
- uppsamlingspåsen lyfts med skärenhetsgruppen urkopplad,
- skärenheten kopplas utan att uppsamlingspåsen har installerats,
- parkeringsbromsen dras åt utan att skärenheten kopplats ur,
- kopplingspedalen aktiveras (se 4.22) med ilagd parkeringsbroms.

5.3 FÖRBEREDELSE INNAN ARBETET PÅBÖRJAS

Innan maskinen används är det nödvändigt att en rad kontroller och ingrepp utförs för att garantera att arbetet utförs på ett lämpligt sätt och med högsta säkerhet.

5.3.1 Inställning av sitsen (Fig. 5.1)

För att ändra på sitsens inställning så måste man lossa på de fyra fixeringsskruvarna (1) och låta den löpa längs med stödets håll. Hitta rätt inställning och skruva åt de fyra skruvarna (1) ända in.

5.3.2 Däcktryck (Fig. 5.2)

Däcken måste ha rätt tryck för att skärenhetsgruppen ska ligga absolut plant så att gräsmattan således kan klippas jämnt. Skruva bort skyddshylsorna och koppla ventilererna till ett tryckluftsuttag försett med manometer och reglera trycket till de angivna värdena.

5.3.3 Tankning och påfyllning

ANMÄRKNING *IBensin- och oljetyp är angivet i bruksanvisningen för motorn.*

Fäll sätet och ta bort luckan under sätet för att komma åt oljemätstickan. Oljenivån kontrolleras med avstängd motor och måste vara mellan stickans markeringar MIN. och MAX. Följ anvisningarna i motorns handbok. (Fig. 5.3)
Använd en tratt för att fylla på bränslet och fyll inte tanken ända upp till randen. (Fig. 5.4)

⚠ FARA! *Tanka med avstängd motor, utomhus eller i väl ventilerat utrymme. Kom ihåg att bensinångor är lättantändliga! NÄRMA INTE LÅGOR TILL TANKMYNNINGEN FÖR ATT KONTROLLERA INNEHÅLLET OCH RÖK INTE UNDER TANKNINGEN.*

VIKTIGT *Plastdelarna kan skadas av bensinspill. Skölj omedelbart med vatten vid spill. Garantin täcker inte skador på plastdelar på karosseriet eller på motorn som orsakats av bensin.*

5.3.4 Förberedelse av maskinen och montering av skydden vid utgången (uppsamlingspåse eller tömningsränna på sidan)

ANMÄRKNING *Den här maskinen gör att du kan klippa gräset på olika sätt beroende på det monterade tillbehöret. Tillbehören som anges kan ingå i originalutrustningen eller köpas efteråt. Innan arbetet inleds måste maskinen förberedas beroende på hur klippningen ska utföras. UTFÖR ARBETSMOMENTET MED AVSTÄNGD MOTOR.*

⚠ VARNING! *Använd aldrig maskinen utan monterade skydd vid utkastet!*

- **Inställning för klippningen och uppsamlingen av gräs i uppsamlingspåsen (Fig. 5.5)**

Fäst uppsamlingspåsen (1) genom att sätt i de två fästnanordningarna (2) i öppningarna på de två hållarna (3).

• Inställning för klippningen och malningen av gräs (funktionen «mulching») (Fig. 5.7)

Se till att skärenhetsgruppen är tillräckligt ren invändigt och inte har några gräs- och lerbeläggningar som kan hindra en isättning av riktplattans plugg för «mulching».

Ställ skärenhetsgruppen på maximal höjd och sätt in tillbehöret för «mulching» (1) från tömningsöppningen och tryck den i botten inuti utkastningens kanal.

Fäst de två flexibla stagen (2) till de två hålen på sidorna av utkastningens kanal (3).

Installera sedan uppsamlingspåsen enligt anvisningen ovan.

• Förberedelse för klippningen och tömning från sidan av gräs (Fig. 5.8)

Lyft säkerhetsspaken (1) och tömnings skyddet på sidan (2). Fäst tömningsrännan på sidan (3) och sänk skyddet (2). Se till att det sitter fast riktigt på utskjutningarna (3a) på riktplattan.

Tömningsrännan på sidan har monterats riktigt om de två pilarna står i linje (4).

Installera sedan uppsamlingspåsen enligt anvisningen ovan..

5.3.5 Kontroll av maskinens säkerhet och prestanda

1. Kontrollera så att säkerhetsutrustningen ingriper enligt indikationen (se 5.2).
2. Se till att bromsen fungerar ordentligt.
3. Börja inte att klippa om skärenheterna vibrerar eller om man är tveksam om dess slipning; kom alltid ihåg att:
 - En dåligt slipad skärenhet sliter upp gräset och gör att det gulnar.
 - En skärenhet som sitter löst orsakar onormala vibrationer och kan utgöra fara.

⚠ VARNING! Använd inte maskinen om man inte är säker på dess effektivitet och säkerhetsutrustning utan kontakta omedelbart er återförsäljare för nödvändiga kontroller eller reparationer.

5.4 ANVÄNDNING AV MASKINEN

5.4.1 Start

För att starta motorn (Fig. 5.9):

- öppna bensinkranen (1) (i förekommande fall) som du kan nå från det vänstra bakhjulets utrymme;
- sätt transmissionen i friläge («N») (se 4.12 eller 4.22);
- urkoppling av skärenheterna (se 4.3),
- lägg i parkeringsbromsen på sluttande terräng;

- vid start med kall motor, aktivera choken (se 4.6);
- vid start med varm motor eller utan choken räcker det att sätta spaken mellan «LÅNGSAM» och «SNABB»;
- för in nyckeln i tändlåset, vrid den till läge «DRIFT» för att koppla på strömmen och sedan till läge «START» för att starta motorn;
- släpp nyckeln när maskinen har startat.

Efter att den varit igång i några sekunder, släpp gasreglaget i läget «SNABB» och sedan på «LÅNGSAM».

VIKTIGT Choken (i förekommande fall) ska kopplas ur så snart motorn går regelbundet. Användning av choken när motorn redan är varm kan förstöra tändstiftet och orsaka att motorn går ojämnt.

ANMÄRKNING Om det är svårt att starta ska försöken med startmotorn inte upprepas för ofta. Detta för att undvika att batteriet laddas ur och att motorn överfylls med bränsle.. Vrid tillbaka nyckeln till läge «STOPP», vänta några sekunder och upprepa sedan momentet. Om problemet kvarstår, läs kapitel «7» i denna bruksanvisning samt bruksanvisningen gällande motorn.

VIKTIGT Ha alltid i beaktande att säkerhetssystemen hindrar start av motorn när säkerhetsförhållandena inte uppfylls (se 5.2). I dessa fall krävs det att nyckeln vrids tillbaka till «STOPP» innan motorn kan startas på nytt.

5.4.2 Körning framåt och förflyttning

Under förflyttningarna:

- Urkoppling av skärenheterna
- ställ skärenhetsgruppen i högsta läge (position «7»)
- ställ gasreglaget på ett läge mellan «LÅNGSAM» och «SNABB».

Mekanisk transmission

- Tryck ner pedalen i botten (se 4.11) och ställ växelspaken på 1a växel (se 4.12).
- Håll pedalen nedtryckt och lägg samtidigt ur parkeringsbromsen. Släpp långsamt pedalen som därmed övergår från funktion «broms» till funktion «koppling», varvid bakhjulen aktiveras (se 4.11)

⚠ VARNING! Släpp pedalen långsamt för att undvika en alltför brysk inkoppling. Annars kan maskinen stegra sig och du kan förlora kontrollen.

- Önskad hastighet uppnås stegvis genom att
- använda gasreglaget och växeln. Byt växel
- genom att trycka ned pedalen halvvägs så
- att kopplingen aktiveras (se 4.11).

• **VIKTIGT** *Inkopplingen av växeln ska utföras med stillastående maskin.*

Hydrostatisk transmission

- Lägg ur parkeringsbromsen och släpp upp bromspedalen (se 4.21).

Tryck ned kopplingspedalen (se 4.22) i riktning «F» och nå önskad hastighet genom att gradvis öka trycket på pedalen och vrida på gasreglaget.

⚠ VARNING! *Inkoppling av transmissionen måste ske enligt anvisningarna (se 4.22) för att inte en alltför brysk iläggning ska ske som kan förorsaka att maskinen stegar sig och kontrollen över maskinen förloras. Detta är särskilt viktigt i slutningar.*

5.4.3 Bromsning

Mekanisk transmission

- För att bromsa, sänk först hastigheten med
- gasreglaget och tryck ner pedalen i botten
- (se 4.11) för att inte i onödan överbelasta
- bromssystemet.

Hydrostatisk transmission

- Sänk hastigheten genom att sänka motorns
- varvtal och tryck sedan ned bromspedalen
- (se 4.21) för att ytterligare sänka hastigheten
- tills maskinen stannar.
- Släpp först upp kopplingspedalen för en
- mjuk inbromsning.

5.4.4 Backning

VIKTIGT *Inkopplingen av backväxeln måste utföras med stillastående maskin.*

VIKTIGT *För att kunna backa med kopplade skärenheter, tryck och håll ner bekräftelsepedalen (se 4.7) så att motorn inte stannar upp.*

Mekanisk transmission

- Tryck på pedalen tills maskinen står stilla
- och lägg i backen genom att flytta spaken

i sidled och föra den till läge «R» (se 4.12). Släpp pedalen stegvis för att lägga in kopplingen och börja backa.

Hydrostatisk transmission

- Då maskinen är stillastående trycker du ned
- kopplingspedalen i riktning «R» (se 4.22).

5.4.5 Gräsklippning

För att börja klippning:

- sätt gasreglaget på «SNABB»,
- ställ skärenhetsgruppen i högsta läge,
- låt motorn värmas under några minuter innan du kopplar skärenheterna;
- koppla skärenheterna (se 4.3) endast på en låg gräsmatta. Undvik en koppling av skärenheterna på steniga marker eller på mycket högt gräs,

VIKTIGT *Om skärenheterna kopplas på högt gräs kan motorns varvtal plötsligt sjunka. I vissa fall kan detta leda till att motorn släcks eller slitage på kopplingen.*

- börja framåtkörningen mycket långsamt och försiktigt, som redan beskrivet ovan,
- reglera framåtkörningshastigheten och klipphöjden (se 4.4) efter gräsmattans förhållanden (höjd, densitet och fuktighetsgrad för gräset).

Trasmissione meccanica

- – Högt och tjockt gräs - fuktig gräsmatta:
1:a växeln
- – Lågt gräs, torr gräsmatta:
2:a 3:e växeln

• **ANMÄRKNING** *Den fjärde växeln ska endast användas för körning på plan mark.*

Hydrostatisk transmission

- Anpassningen av hastigheten till gräsmattans tillstånd uppnås gradvis och progressivt med hjälp av pedalen för hastighetsinställning.

• **⚠ VARNING!** *Vid klippning på sluttande terräng måste hastigheten sänkas för att garantera säkerheten (se 1A - C7-8-9).*

Sänk hastigheten varje gång du märker att motorns varvtal minskar. Kom ihåg att klippe-

sultatet aldrig blir bra om hastigheten är för hög i förhållande till gräsmängden som ska klippas.

Koppla ur skärenheterna och sätt skärenhetsgruppen på högsta läge om du måste köra över ett hinder.

5.4.6 Tömning av uppsamlingspåsen (Fig. 5.10)

ANMÄRKNING *Tömning av uppsamlingspåsen måste utföras med urkopplade knivar, annars stannar motorn.*

Uppsamlingspåsen är full när klippt gräs börjar ligga kvar på gräsmattan. Om du fortsätter att klippa med full uppsamlingspåse För att tömma uppsamlingspåsen:

- urkoppling av skärenheterna (se 4.3),
- minska motorns varvtal,
- ställ i friläge (N) (se 4.12 Mekanisk transmission eller 4.22 Hydrostatisk transmission) och stanna maskinen,
- lägg i parkeringsbromsen i sluttningar,
- ta tag i det bakre handtaget (1) och fäll uppsamlingspåsen för att tömma den.

5.4.7 Tömning av utkastningsrännan

Vid klippning av högt eller fuktigt gräs vid en alltför hög hastighet kan det hända att utkastningsrännan täpps till. Vid tilltäppning ska:

- Stanna upp, koppla ur skärenheterna och stäng av motorn,
- avlägsna uppsamlingspåsen,
- gräs som samlats tas bort genom rännans tömningsöppning.

⚠ VARNING! *Detta moment ska alltid utföras med motorn avstängd.*

5.4.8 Avslutning av klippningen

När gräset är klippt, koppla ur skärenheterna, sänk motorns varvtal och kör tillbaka maskinen med skärenhetsgruppen i högsta läge.

5.4.9 Avslutning av arbetet

Stanna maskinen, sätt gasen i läge «LÅNGSAM» och stäng av motorn genom att vrida nyckeln till läge «STOPP».

När motorn har stängts av stänger du bensinkranen (i förekommande fall). (Fig. 5.11)

⚠ VARNING! *Sätt gasen på «LÅNGSAM» i 20 sekunder innan motorn stängs av. Detta för att undvika bakslag.*

VIKTIGT *För att bevara batteriets laddning skall man inte lämna nyckeln i läget «DRIFT» när motorn inte är igång.*

5.4.10 Rengöring av maskinen

Rengör maskinen efter varje användning. Töm uppsamlingspåsen och skaka den för att avlägsna gräs- och jordrester. Stryk över ramens plastdelar med en vatten-dränkt svamp och rengöringsmedel. Var noga med att inte blöta ned motorn, elanläggningens delar eller kretskortet under sätet.

VIKTIGT *Använd aldrig tryckstråle eller frätande vätskor för att tvätta ramen och motorn!*

⚠ VARNING! *Se till att det inte samlas främmande föremål och torra gräsrester på skärenheternas övre del för att bibehålla en bästa möjliga effektiv och säker nivå.*

Efter varje användning, utför en noggrann rengöring av skärenhetsgruppen för att avlägsna gräsrester eller främmande föremål.

⚠ VARNING! *Under rengöringen av skärenhetsgruppen, bär skyddsglasögon och håll personer eller djur på avstånd från området runt omkring.*

- a) Tvätta skärenhetsgruppens och utkastningsrännans insidor på ett stabilt golv:
- placera maskinen på det läge som den användes den sista gången (se 5.3.4);
 - anslut en vattenslang till motsvarande koppling (1) och låt vattnet rinna (fig. 5.12);
 - sätt dig på förarplatsen;
 - sänk skärenhetsgruppen helt och hållet;
 - starta motorn och håll växeln i friläge;
 - koppla skärenheten och låt den gå i några minuter.

Ta bort uppsamlingspåsen, tömningsrännan på sidan eller tillbehöret "mulching" (i förekommande fall), tvätta och sätt tillbaka dem så att de torkar snabbare.

- b) För rengöring av den övre delen på skärenhetsgruppen:
- sänk skärenhetsgruppen helt och hållet (läge «1»);
 - blås med tryckluft genom öppningarna på höger och vänster skydd. (Fig. 5.13)

5.4.11 Förvaring och längre tids uppehåll

Om en längre tids uppehåll avses (mer än 1 månad) så se till att dra ur batteriets kablar och följ indikationerna som står skrivna i motorns bruksanvisning.

(Fig. 5.14) Öppna bränslekranen (1). Använd en tång och ta bort strappet (2). Koppla ur bränsleslangen (3) och töm tanken. Samla upp allt bränsle i en lämplig behållare. Öppna kranen (1) och starta motorn. Låt den gå tills den stannar upp på grund av att bränslet i slangarna och i förgasaren har tagit slut. Sätt tillbaka röret (3) och se till att strappet (2) sätts tillbaka riktigt. Förvara maskinen i ett torrt utrymme, skyddad mot oväder, och täck den med en presenning om det är möjligt (se 8.3).

VIKTIGT *Batteriet ska förvaras på en sval och torr plats. Batteriet ska alltid laddas upp innan maskinen ställs undan för en längre tid (längre än 1 månad). Ladda batteriet innan maskinen åter tas i bruk (se 6.2.3).*

När arbetet åter påbörjas, kontrollera att det inte läcker bensin från rören, kranen och förgasaren.

5.5 GRÄSKLIPPNING PÅ SLUTTANDE TERRÄNG (Fig. 5.15)

Respektera angivna begränsningar (max 10° - 17%).

⚠ VARNING! *I sluttande terräng ska framåtväxeln läggas i med stor försiktighet för att undvika att maskinen stegrar sig. Sänk hastigheten innan du kommer till en slutning, särskilt vid nedförsbacke.*

⚠ FARA! *Lägg aldrig i backen för att sänka hastigheten i backar: det kan gör att du förlorar kontrollen över maskinen och speciellt på hala underlag.*

Mekanisk transmission

- **⚠ FARA!** *Kör aldrig i nedförsbacke med växeln i friläge eller kopplingen urkopplad! Lägg alltid i en låg växel innan maskinen lämnas stående obebakad.*

Hydrostatisk transmission

- Kör i nedförsbacke utan att trycka på kopplingspedalen (se 4.22) för att utnyttja den hydrostatiska transmissionens bromseffekt då

transmissionen inte är ilagd.

5.6 NÅGRA TIPS FÖR ATT BEVARA EN FIN GRÄSMATTA

1. Klipp jämnt och utan att skada gräset för att få en välklippt, grön och mjuk gräsmatta. Gräsmattan kan vara av olika typer av gräs-växter. Om man klipper ofta så kommer de växter som har många rötter att växa ännu fortare och bilda ett varaktigt grässkikt medan om man klipper mer sällan så kommer framförallt höga vilda gräsväxter att växa (treklöver, tusenskönor, m.m.).
2. Det rekommenderas att klippning alltid sker när gräset är torrt.
3. Skärenheterna ska vara hela och välslipade så att gräset skärs av snyggt utan att det slits av, vilket gör att grästopparna gulnar.
4. Motorn ska gå på högsta varvtal för att garantera en snygg klippning och att gräset kastas med god kraft mot utkastningsrännan.
5. Klippningsintervallerna beror på hur fort gräset växer. Undvik att vänta alltför länge mellan klippningarna så att inte gräset växer för mycket.
6. Vid varmare och torrare perioder måste gräset hållas lite högre för att inte marken ska torkas ut.
7. Den optimala höjden på gräset för en välskött gräsmatta är ungefär 4-5 cm och, med en enda klippning, ska inte mer än en tredjedel av den totala höjden avlägsnas. Om gräset är mycket högt är det bäst att klippa gräset i två omgångar med en dags mellanrum. Den första med skärenheterna på högsta höjd och eventuellt med sänkt svepning och den andra på önskad höjd. (Fig. 5.16)
8. Grässets utseende blir finare om klippningen sker i två olika riktningar. (Fig. 5.17)
9. Om gräset täpper till utkastningsrännan bör hastigheten sänkas, då den kan vara för hög för klipphöjden. Om problemet kvarstår kan skärenheterna vara dåligt slipade eller flikprofilerna deformerade.
10. Var mycket försiktig vid klippning nära buskar och låga kantstenar. Dessa kan skada skärenhetsgruppen kant och parallellism samt skärenheterna.

6. UNDERHÅLL

6.1 SÄKERHETSANVISNINGAR

⚠ VARNING! *Kontakta omedelbart din återförsäljare eller ett specialiserat center om det uppstår ett funktionsfel på*
– *bromsen,*
– *kopplingen och ett stopp av skärenheterna,*

– **iläggnings av dragkraften under körning framåt eller backning.**

6.2 LÖPANDE UNDERHÅLL

Tabellen har som uppgift att hjälpa dig med att upprätthålla din maskins effektivitet och säkerhet. Den omfattar de huvudsakliga åtgärderna och de förutsedda intervallerna.

I rutorna på sidan kan du anteckna datumet eller antalet drifttimmar inom vilka åtgärden har gjorts.

Ingrepp		Timmar	Utfört (datum eller driftimme)						
1.	MASKIN								
1.1	Kontroll av skärenheternas fastsättning och slipning ³⁾	25							
1.2	Byte av skärenhetern ³⁾	100							
1.3	Kontroll av drivremmen ³⁾	25							
1.4	Byte av drivremmen ²⁾³⁾	–							
1.5	Kontroll av skärenheternas drivrem ³⁾	25							
1.6	Byte av skärenheternas drivrem ^{2) 3)}	–							
1.7	Kontroll och reglering av bromsen ³⁾	25							
1.8	Kontroll och registrering av drivkraften ³⁾	25							
1.9	Kontroll av skärenheternas koppling och broms ³⁾	25							
1.10	Kontroll av alla fästen	25							
1.11	Allmän smörjning ⁴⁾	25							
2.	MOTOR ¹⁾								
2.1	Byte av motorolja	...							
2.2	Kontroll och rengöring av luftfiltret	...							
2.3	Byte av luftfiltret	...							
2.4	Kontroll av bensinfiltret	...							
2.5	Byte av bensinfiltret	...							
2.6	Kontroll och rengöring av tändstiftskontakterna	...							
2.7	Byte av tändstiftet	...							

¹⁾ Konsultera motorns bruksanvisning för en komplett tabell över ingrepp och aktuella intervaller.

²⁾ Kontakta din återförsäljare vid tecken på ett funktionsfel.

³⁾ Arbetet ska utföras av din återförsäljare eller ett specialiserat center.

⁴⁾ Allmän smörjning av ledförbindelser ska även utföras varje gång som maskinen ska ställas undan för en längre tid.

6.2.1 Motor (Fig. 6.1)

Följ anvisningarna i motorns handbok. Tömningen av motoroljan görs med en lämplig spruta (2) (tillbehör på beställning) efter att påfyllningspluggen skruvats av (1). Montera ett rör (3) på sprutan (2) med lämplig diameter och en längd på minst 400 mm. För in röret (3) i botten i hålet och sug sedan ut all motorolja. Uppmärksamma att en komplett tömning kräver att den här åtgärden upprepas flera gånger.

6.2.2 Bakre axel

Enheten består av ett förseglat block som inte kräver något underhåll och är permanentismord, d.v.s. det behöver inte smörjas.

6.2.3 Batteri (Fig. 6.2)

Ett noggrant underhåll av batteriet är grundläggande för att garantera en bra prestanda. Batteriet ska laddas regelbundet med hjälp av batteriladdaren som medföljer (om förutsedd). Maskinens batteri ska alltid vara helt laddat:

- innan man använder maskinen för första gången efter inköpet;
- var 20:e start av motorn;
- innan maskinen ställs undan en längre tid utan att användas;
- innan den tas i bruk efter en längre tids uppehåll.

Läs igenom och följ noggrant anvisningarna för laddning i bruksanvisningen som medföljer batteriet. Om inte anvisningarna efterföljs eller batteriet inte laddas upp kan skador på batteriet orsakas som inte går att reparera.

Ett urladdat batteri **måste** laddas upp så fort som möjligt.

VIKTIGT *Uppladdning måste utföras med apparatur med konstant spänning. Andra typer av uppladdningssystem kan allvarligt skada batteriet.*

Maskinen är utrustad med ett kontaktdon (1) för laddning som ska anslutas till motsvarande kontaktdon på batteriladdaren som medföljer utrustningen (i förekommande fall) eller finns på beställning (se 8.2).

VIKTIGT *Kontaktdonet ska endast användas för anslutning till batteriladdaren som förutses av tillverkaren. Användning av kontaktdonet:*

- Följ anvisningarna i maskinens bruksanvisning;
- Följ anvisningarna i batteriets handbok.

6.3 INGREPP PÅ MASKINEN

6.3.1 Justering av skärenhetsgruppen (Fig. 6.3)

Skärenhetsgruppen måste vara absolut plan för att kunna klippa gräsmattan jämnt.

Vid en ojämn klippning, kontrollera trycket på däck.

Om det inte är tillräckligt för en jämn klippning, kontakta din återförsäljare för att ställa in skärenhetsgruppen.

6.3.2 Byte av hjulen (Fig. 6.4)

Med maskinen plant så placera mellanläggen under en av stommens bärande enheter, på sidan där hjulet skall bytas ut.

Framhjulen är fastsatta med en fjädering (1) som tas bort med en skruvmejsel.

ANMÄRKNING *Vid ett byte av ett eller flera bakhjul, se till att eventuella skillnader på den externa diametern inte är större än 8-10 mm. För att undvika oregelbundna klippningar, se till att reglera skärenhetsgruppens anpassning.*

VIKTIGT *Smörj axeln med fett innan hjulet monteras tillbaka. Sätt noggrant tillbaka fjäderingen (1) och stödbrickan (2) korrekt.*

6.3.3 Reparation eller byte av däck

Efter en punktering ska däck bytas eller repareras av en däckförsäljare på det sätt som förutses för den typen av däck.

6.3.4 Byte av säkring (Fig. 6.5)

LElanläggningen och kretskortet skyddas av en säkring som stannar upp motorn när den utlöser sig. I detta fall ska locket (1) tas bort för att komma åt säkringen (2) som sitter nära batteriet. Säkringens storlek finns indikerad på själva säkringen.

VIKTIGT *En säkring som gått måste alltid ersättas med en säkring av samma typ och kapacitet.*

Byt aldrig ut säkringen mot en som har en annan kapacitet. Kontakta ett auktoriserat Servicecenter om du inte kan åtgärda felet.

6.3.5 Nedmontering, byte och återmontering av skärenheterna

⚠ VARNING! *Bär arbetshandskar under arbetet för att arbeta med skärenheterna.*

⚠ VARNING! *Byt alltid ut en skadad eller sneda skärenheter; försök aldrig att reparera den! ANVÄND ALLTID ORIGINELLA SKÄRENHETER!*

På denna maskin förutses en användning av skärenheter med koden som anges i tabellen på sidan ii.

Med tanke på produktens utveckling, kan den ovannämnda skärenheter ersättas med andra, med liknande egenskaper ifråga om utbytarhet och funktionsssäkerhet.

7. FELSÖKNING

FEL	MÖJLIG ORSAK	ÅTGÄRD
1. Med nyckeln på «START», snurrar startmotorn inte.	Kretskort blockerat. Orsak: <ul style="list-style-type: none">– batteriet är urladdat– säkringen har gått– dålig jordning för motorn eller ramen– avbrott av mikrobyrtarnas jordledningar– dålig jordning för startmotorn– alla villkor för start är inte uppfyllda	Ställ nyckeln på läget «STOPP» och sök efter orsakerna till felet: <ul style="list-style-type: none">– ladda batteriet (se 6.2.3)– byt ut säkringen (10 A) (se 6.3.4)– kontrollera de svarta kablarna för jordanslutningar– kontrollera kopplingarna– kontrollera jordkopplingarna– kontrollera att villkoren för start respekteras (se 5.2.a)
2. Med nyckel i läge «START» aktiveras startmotorn men motorn startar inte	<ul style="list-style-type: none">– bensinförsörjningen uteblir– tändningsfel	<ul style="list-style-type: none">– kontrollera nivån i tanken (se 5.3.3)– kontrollera bensinfiltrret– kontrollera att tändstiftshuven sitter fast– kontrollera att avståndet är korrekt mellan elektroderna och att de är rena
3. Motorn stannar	Kretskort blockerat. Orsak: <ul style="list-style-type: none">– avbrott av mikrobyrtarnas jordledningar– batteriet är urladdat– batteriet är felkopplat (glappkontakt)– dålig motorjordning	Ställ nyckeln på läget «STOPP» och sök efter orsakerna till felet: <ul style="list-style-type: none">– kontrollera kopplingarna– ladda batteriet (se 6.2.3)– kontrollera kopplingarna (se 3.5)– kontrollera motorns jordning
4. Det är svårt att starta eller motorn går ojämnt	<ul style="list-style-type: none">– Bränsleproblem	<ul style="list-style-type: none">– rengör eller byt ut luftfiltret– rengör förgasarens vätskebehållare– töm tanken och fyll på med ny bensin– kontrollera och byt eventuellt ut bensinfiltrret
5. Motorns effekt minskar under klippningen	<ul style="list-style-type: none">– För hög hastighet i förhållande till klipphöjden	<ul style="list-style-type: none">– minska körhastigheten och/eller höj klipphöjden (se 4.4)
6. Motorn släcks när skärenheterna kopplas	<ul style="list-style-type: none">– rörelsen på styrspaken för koppling av skärenheterna är för snabb– villkor för koppling saknas	<ul style="list-style-type: none">– rör spaken långsammare för kopplingen– kontrollera att säkerhetsvillkoren respekteras (se 5.2.b)

FEL	MÖJLIG ORSAK	ÅTGÄRD
7. Ojämn klippning och dålig uppsamling	<ul style="list-style-type: none"> – skärenhetsgruppen står inte parallellt med marken – skärenheterna fungerar dåligt – för hög hastighet i förhållande till klipphöjden – utkastningsrännan är tilltäppt – skärenhetsgruppen är full med gräs 	<ul style="list-style-type: none"> – kontrollera däcktrycket (se 5.3.2) – återställ justeringen av skärenhetsgruppen i förhållande till marken (se 6.3.1) – Kontakta er återförsäljare – minska körhastigheten och/eller höj klipphöjden (se 5.4.5) – vänta tills gräset är torrt – ta bort uppsamlingspåsen och töm utkastningsrännan (se 5.4.7) – gör rent skärenhetsgruppen (se 5.4.10)
8. Onormal vibrering under funktion	<ul style="list-style-type: none"> – skärenheter i obalans – skärenheter sitter löst – fästena har lossnat 	<ul style="list-style-type: none"> – Kontakta er återförsäljare – Kontakta er återförsäljare – kontrollera och dra åt motorns och ramens låsskruvar
9. Skärenheterna kopplas inte in eller stannar inte omedelbart upp när de kopplas från	<ul style="list-style-type: none"> – problem med inkopplingssystemet 	<ul style="list-style-type: none"> – Kontakta er återförsäljare
10. Osäker eller otillräcklig inbromsning	<ul style="list-style-type: none"> – bromsen är inte korrekt reglerad 	<ul style="list-style-type: none"> – Kontakta er återförsäljare
11. Oregelbunden framåtgång, dålig dragning i uppførsbackar eller maskinen har tendensen att kärva	<ul style="list-style-type: none"> – problem med remmen eller kopplingsanordningen 	<ul style="list-style-type: none"> – Kontakta er återförsäljare
12. Maskin rör sig inte när kopplingspedalen aktiveras och motorn är på (med hydrostatisk transmission)	<ul style="list-style-type: none"> – friställningsspaken i läge «B» 	<ul style="list-style-type: none"> – ställ den i läge «A» (se 4.23)

Kontakta er återförsäljare om felen inte avhjälpas med ovannämnda ingrepp.

⚠ VARNING! *Försök aldrig att utföra svåra reparationer utan nödvändiga tekniska hjälpmedel och kunskaper. Ett felaktigt utfört ingrepp medför automatiskt att garantin upphör att gälla och att tillverkaren fråntager sig allt ansvar.*



Motor ve bataryaya ilişkin olarak, ilgili talimat kılavuzlarını okuyun.

İÇİNDEKİLER

1. GÜVENLİK KURALLARI	1
2. MAKİNEYİ ÖĞRENMEK	5
3. AMBALAJDAN ÇIKARMA VE MONTAJ ...	6
4. KUMANDALAR VE KONTROL ARAÇLARI	7
5. KULLANIM KURALLARI	9
5.1 Güvenlik tavsiyeleri	9
5.2 Güvenlik düzenleri müdahale kriterleri	9
5.3 Çalışmaya başlamadan önce hazırlık işlemleri	9
5.4 Makine kullanımı	10
5.5 Eğimli arazilerde kullanım	13
5.6 Çayırları güzel tutmak için bazı tavsiyeler	14
6. BAKIM	14
6.1 Güvenlik tavsiyeleri	14
6.2 Olağan bakım	14
6.3 Makine üzerinde müdahaleler	16
7. ARIZALARI BELİRLEME KILAVUZU	16

KILAVUZUN OKUNMASI

Kılavuz metninde, son derece önemli bilgiler içeren bazı paragraflar, güvenlik veya çalışma amaçlarıyla, aşağıdaki kritere göre farklı şekilde belirtilmişlerdir:

NOT veya ÖNEMLİ

Makineye zarar vermemek veya hasar yaratmak amacıyla daha önceden belirtilenleri, açıklamalar veya diğer bilgiler ile tamamlar.

⚠ DİKKAT! *Uyulmaması halinde kişisel yaralanma veya üçüncü şahısların yaralanması ihtimali.*

⚠ TEHLİKE! *Uyulmaması halinde, ölüm tehlikesi ile ciddi kişisel yaralanma veya üçüncü şahısların yaralanması ihtimali.*

Kılavuzda, temelde aşağıdaki nedenlerden bir-birleri arasında farklılık gösterebilir farklı makine versiyonları belirtilmiştir:

- transmisyon tipi: mekanik hız değiştirme düzeni ile veya hız sürekli hidrostatik ayarı ile. Hidrostatik transmisyonlu modeller, belirleme etiketi üzerindeki “HYDRO” yazısından tanınma-

- bilir (bakınız 2.2);
- muhtelif pazarlama bölgelerinde her zaman mevcut olmayan komponent veya aksesuar mevcudiyeti;
- özel düzenlemeler.

“” sembolü, kullanım amaçları doğrultusunda her farkı belirginleştirir ve sembolü ilgili olduğu versiyon ismi takip eder.

NOT Tüm “ön”, “arka”, “sağ” ve “sol” bilgileri, oturan operatör pozisyonunu referans almaktadırlar. (Res. 1.1)

ÖNEMLİ İşbu kılavuzda belirtilmemiş motora ve bataryaya ilişkin tüm kullanım ve bakım işlemleri için, tedarik edilmiş dokümantasyonun tamamlayıcı kısmını oluşturan özel kullanım kılavuzlarına bakın.

1. GÜVENLİK KURALLARI özenle uyulması gereken

A) EĞİTİM

- 1) DİKKAT! Makineyi kullanmadan önce işbu talimatları dikkatlice okuyun. Kumandaları ve makinenin uygun kullanımını iyi öğrenin. Motoru hızlı bir şekilde durdurmayı öğrenin. Uyarılara ve talimatlara uyulmaması yangınlara ve/veya ciddi yaralanmalara neden olabilir. Bütün uyarıları ve talimatları ilerde danışmak için saklayın.
- 2) Çocukların veya kullanım talimatlarını yeterli derecede bilmeyen kişilerin makineyi kullanmasına asla izin vermeyin. Yerel kanunlar kullanıcı için minimum bir yaş sınırı tespit edebilir.
- 3) İnsanlar, özellikle de çocuklar veya hayvanlar yakındayken makineyi asla kullanmayın.
- 4) Kullanıcı yorgun olduğunda, kendini kötü hissettiğinde veya ilaç, uyuşturucu, alkol veya refleks ve dikkat yeteneklerine zararlı maddeler almışsa makineyi asla kullanmamalıdır.
- 5) Başka kişilere veya onların mallarına gelebilecek kazalardan ve beklenmedik olaylardan operatörün veya kullanıcının sorumlu olduğunu unutmayın. Üzerinde çalışılması gereken arazinin potansiyel risklerini değerlendirmek ve aynı zamanda özellikle eğimlerde, engebeli, kaygan veya sağlam olmayan arazilerde kendinin ve başkalarının güvenliğini garanti etmek için tüm gerekli önlemleri almak kullanıcının sorumluluğu altındadır.
- 6) Makinenin başkalarına devredilmek veya ödünç verilmek istenmesi halinde kullanıcının, işbu kılavuzda bulunan kullanım talimatlarını

okumuş olduğundan emin olun.

7) Düşebileceklerinden ve ciddi şekilde yaralanabileceklerinden veya emin bir sürüşe engel olabileceklerinden, makine üzerinde çocukları veya başka kişileri taşımayın.

8) Makine sürücüsü sürüş bilgilerine ve özellikle aşağıda belirtilenlere titizlikle uymalıdır:

- Dikkati dağılmaması ve çalışma esnasında gerekli konsantrasyonu korumalıdır;
- Bir yokuşta aşağı kayan bir makinenin kontrolünün kaybedilmesinin fren kullanımı ile ele geri kazanılmayacağını dikkate almalıdır. Kontrol kaybının başlıca nedenleri aşağıda belirtilmiştir:
 - Tekerleklerde adezyon eksikliği;
 - Aşırı hız;
 - Uygunsuz frenleme;
 - Makinenin kullanıma uygun olmaması;
 - Özellikle yokuşlarda, arazi şartlarından kaynaklanabilecek etkilerin bilinmemesi;
 - Çekiş aracı gibi hatalı kullanım.

9) Makine, asla kurcalanmaması veya çıkarılmaması gereken bir dizi mikro şalter ve emniyet düzeni ile teçhiz edilir, bunların kurcalanmaları veya çıkarılmaları garantinin düşmesine ve imalatçının her türlü sorumluluktan muaf olmasına neden olur. Makineyi kullanmadan önce, emniyet düzenlerinin çalıştığını daima kontrol edin.

B) HAZIRLIK İŞLEMLERİ

1) Makineyi kullanırken daima dayanıklı, kaymayı önleyici iş ayakkabıları ve uzun pantolonlar giyin. Çıplak ayakla veya açık sandaletlerle makineyi çalıştırmayın. Zincir, bilezik takmaktan ve uçusan parçalara sahip veya bağıcıklı giysiler giymekten kaçının ve kravat takmayın. Uzun saçları toplayın. Daima koruyucu kulaklıklar takın.

2) Bütün çalışma sahasını iyice kontrol edin ve makine tarafından fırlatılacak veya kesim düzeni ve motor bileşiğine hasar verebilecek her türlü nesneyi uzaklaştırın (taşlar, dallar, demir teller, kemikler, vb.).

3) **DİKKAT: TEHLİKE!** Benzin son derece parlayıcıdır.

- Yakıtı özel kaplarda muhafaza edin;
- Yakıtı bir huni kullanarak sadece açık havada doldurun ve bu işlem esnasında ve yakıt ile işlem görüldüğünde sigara içmeyin;
- Motoru çalıştırmadan önce yakıt doldurun; motor çalışırken veya sıcakken benzin ilave etmeyin veya yakıt deposunun kapağını açmayın;
- Benzin dışarı taşıdığı anda, motoru çalıştırmayın; makineyi yakıtın döküldüğü alandan uzaklaştırın ve yakıt tamamen buharlaşana ve benzin buharları dağılına kadar herhangi bir yangın ihtimalinin oluşmasını önleyin;
- Deponun ve benzin kabının kapaklarını daima

takin ve iyice sıkın.

4) Arızalı susturucuları değiştirin.

5) Kullanımdan önce, makinenin genel kontrolünü ve özellikle aşağıdakilerin kontrolünü gerçekleştirin:

kesim düzeninin görüntüsünü ve vidalar ve kesim düzeni bileşiğinin aşınmış veya hasar görmüş olmadığını kontrol edin. Balansı korumak için kesim düzenini ve hasarlı veya aşınmış vidaları blok halinde değiştirin. Olası onarımlar uzman bir merkez nezdinde gerçekleştirilmelidirler.

6) Batarya durumunu periyodik olarak kontrol edin. Kabında, kapağında veya terminallerinde hasar olması durumunda değiştirin.

7) Çalışmaya başlamadan önce, çıkıştaki korumaları daima monte edin (toplama sepeti, yanal tahliye koruması veya arka tahliye koruması).

C) KULLANIM ESNASINDA

1) Motoru tehlikeli karbonmonoksit dumanlarının birikebileceği kapalı yerlerde çalıştırmayın. Çalıştırma işlemleri açık havada veya iyi havalandırılan ortamda gerçekleştirilmelidir. Tahliye gazlarının zehirli olduklarını asla unutmayın.

2) Sadece gün ışığında veya yeterli yapay ışıkta ve iyi görünürlük koşullarında çalışın. Kişileri, çocukları ve hayvanları çalışma alanından uzaklaştırın.

3) Mümkün ise, ıslak çimlerde çalışmaktan kaçının. Yağmur altında ve fırtına riski olduğunda çalışmaktan kaçının. Makineyi, özellikle şimşek çakma olasılığının bulunduğu kötü hava şartlarında kullanmayın.

4) Motoru çalıştırmadan önce, kesim düzenini veya güç prizini devreden çıkarın, transmisyonu "boşa" alın".

5) Görülebilirliği kısıtlayabilecek engellere yaklaşırken özellikle dikkat gösterin.

6) Makine park edildiğinde el frenini çekin.

7) Marş yönünden bağımsız olarak, makine 10°'den (%17) fazla eğimli zeminler üzerinde kullanılmamalıdır.

8) "Güvenli" bir yokuş bulunmadığını unutmayın. Eğimli çayırlarda hareket etmek özel bir dikkat gerektirir. Makinenin ters çevrilmesini veya kontrol kaybını önlemek için:

- Yokuş yukarı veya yokuş aşağı giderken ani stop ettirmeyin veya harekete geçirmeyin;
- Traksiyonu zorlamadan etkin kılın ve özellikle yokuş aşağı gidildiğinde transmisyonu daima etkin tutun;
- Eğimli yokuşlarda ve dar virajlarda hız azaltılmış olmalıdır;
- Tümseklere, kasislere ve görünmeyen tehlikelere dikkat edin;
- Eğimli yokuşlarda asla çapraz yönde kesmeyin. Yön değiştirmelerde yanal kaymaya, devrilmeye veya makinenin kontrolünü kaybet-

meye neden olabilecek öndeki tekerleklerin engellerle (taşlar, dallar, kökler, vb.) karşılaşmamasına çok dikkat ederek, eğimli çayırılar, yokuş yukarı/yokuş aşağı yönünde kat edil-melidir, asla çapraz yönde gidilmemelidir.

9) Eğimli arazilerde herhangi bir yön değiştir-medene önce hızı azaltın ve makineyi stop konu-munda ve denetimsiz bırakmadan önce daima el frenini çekin.

10) Sarp kayalık, çukur veya nehir kenarlarının yakınlarında çok dikkatli olun. Tekerleklerden biri yol kenarını geçerse veya yol kenarı çökerse makine ters dönebilir.

11) Geri viteste ilerlerken ve çalışırken azami dikkat gösterin. Engeller bulunmadığından emin olmak için, geri vitesten önce ve geri vites esnasında arkanıza bakın.

12) Yükleri çekerken veya ağır aletler kullanırken aşağıdakilere dikkat edin:

- Çekme çubukları için sadece onaylanmış bağlama noktaları kullanın;
- Yükleri kolaylıkla kontrol edilebilecekler ile sınırlandırın;
- Ani şekilde direksiyon kırmayın. Geri vites esnasında dikkat edin;
- Kullanım kılavuzunda önerildiğinde, tekerlekler üzerinde karşıt ağırlıklar veya ağırlıklar kullanın.

13) Çimsiz yüzeyler üzerinden geçerken, makineyi kesim yapılacak alandan veya alana taşıırken kesim düzenini veya güç prizini devreden çıkarın ve kesim düzeni bileşimini en yüksek pozisyona getirin.

14) Makine yol yakınlarında kullanılıyorsa, tra-fiğe dikkat edin.

15) **DİKKAT!** Makine, kamu yolları üzerinde kullanım için onaylanmamıştır. Bunun kullanımı (Kara Yolları Yasası hükümlerince) sadece tra-fiğe kapalı özel alanlarda gerçekleşmelidir.

16) Karterler hasar görmüş ise, veya toplama sepeti, yanah tahliye koruması veya arka tahliye koruması olmadan makineyi asla çalıştırmayın.

17) Döner parçaların yanına veya altına ellerinizi veya ayaklarınızı yaklaştırmayın. Daima tahliye ağzından uzak durun.

18) Yangın çıkarma riskini önlemek için makineyi, hareket halindeki motor ile uzun çimler arasında stop konumunda bırakmayın.

19) Aksesuarlar kullanılıyorsa, tahliyeyi asla kişilere yönelmeyin.

20) Sadece makine üreticisi tarafından onaylanmış aksesuarları kullanın.

21) Aksesuarlar/aletler öngörülen noktalara kurulmamış iseler makineyi kullanmayın.

22) Özellikle eğimli yokuşlarda, toplama sepetleri ve makinenin dengesi bozabilecek aksesuarlar kullanılıyorsa dikkat edin.

23) Motor ayarlarını değiştirmeyin ve motoru aşırı devir rejimine ulaştırmayın.

24) Kullanım esnasında ısınan motor kompo-

nenlerine dokunmayın. Yanma tehlikesi.

25) Aşağıdaki durumlarda kesim düzenini veya güç prizini devreden çıkarın, boşa alın ve el frenini çekin, motoru durdurun ve anahtarı çıkarın (hareketli tüm kısımların tamamen durdurulmuş olduğundan emin olun):

- Makinenin denetimsiz bırakıldığı veya sürücü mahalinen terk edildiği her defasında;
- Bloke sebeplerini gidermeden veya tahliye kanalındaki tıkanıklığı açmadan önce;
- Makineyi kontrol etmeden, temizlemeden veya makineye müdahale etmeden önce;
- Yabancı bir cisme çarptıktan sonra. Yeniden kullanmadan önce makine üzerindeki olası hasarları kontrol edin ve gerekli onarımları gerçekleştirin.

26) Aşağıdaki durumlarda kesim düzenini veya güç prizini devreden çıkarın ve motoru durdurun, (hareketli tüm kısımların tamamen durduklarından emin olarak):

- Yakıt takviyesi yapmadan önce;
- Toplama sepeti her çıkarıldığında veya yeniden takıldığında;
- Yanal tahliye deflektörü her çıkarıldığında veya yeniden takıldığında.
- Sürücü mahalinden gerçekleştirilmesi mümkün değilse, kesim yüksekliğini ayarlamadan önce.

27) Aşırı esnasında ve kullanılmadıkları her defasında kesim düzenini veya güç prizini devreden çıkarın.

28) Motoru durdurmadan önce gazı kesin. Kılavuzda verilen bilgileri izleyerek çalışma sonunda yakıt beslemesini kapatın.

29) Dönen bir kesim düzeni diğerlerinin de rotasyonunu sağlayabileceğinden, tek bir kesim düzeninden fazla kesim düzeni olan bileşikleri kullanın.

30) **DİKKAT** – Çalışma esnasında kırılma veya kaza durumunda, derhal motoru durdurun ve başka hasarlara sebep olmamak için makineyi uzaklaştırın; kişilerde veya üçüncü şahıslarda yaralanmalara neden olan kazalar durumunda, derhal içinde bulunulan duruma en uygun ilk yardım prosedürlerini uygulayın ve gerekli tedaviler için bir Sağlık Ocağına başvurun. Gözden kaçmaları durumunda kişilerde veya hayvanlarda hasar veya yaralanmalara yol açabilecek olası kalıntıları dikkatlice gidirin.

31) **DİKKAT** – İşbu bilgilerde belirtilen gürültü ve titreşim seviyesi makinenin maksimum kullanım değerleridir. Dengesiz bir kesim düzeninin kullanılması, aşırı hareket hızı, bakım eksikliği ses ve titreşim seviyesini ciddi ölçüde etkilerler. Buna bağlı olarak, yüksek gürültüden ve titreşimlerin neden olduğu tahriklere kaynaklanan olası zararları gidermeye yönelik önlemlerin alınması gerekir; makinenin bakımını ihmal etmeyin, gürültüye karşı kulaklıklar takın, çalışma esnasında molalar verin.

D) BAKIM VE DEPOLAMA

1) DİKKAT! – Anahtar çıkarın ve herhangi bir temizlik veya bakım müdahalesine başlamadan önce ilgili talimatları okuyun. Uygun giysiler ve eller için tüm risk durumlarında iş eldivenleri kullanın.

2) DİKKAT! – Asla makineyi aşınmış veya hasar görmüş parçalar ile kullanmayın. Arızalı veya bozuk parçalar değiştirilmeli ve asla onarılmamalıdır. Sadece orijinal yedek parçalar kullanın: Orijinal olmayan ve/veya doğru şekilde monte edilmemiş yedek parçaların kullanımı makinenin emniyetini riske atar; kazalara veya kişisel yaralanmalara neden olabilir ve üreticiyi her türlü sorumluluktan muaf kılar.

3) Bu kılavuzda belirtilmeyen tüm bakım ve ayarlama işlemleri, satıcınız veya makinenin orijinal güvenlik düzeyini koruyarak işin doğru gerçekleştirilmesi için gerekli bilgilere ve donanımlara sahip uzman bir merkez nezdinde gerçekleştirilmelidir. Uygun olmayan yerlerde veya nitelikli olmayan kişiler tarafından gerçekleştirilen işlemler, her türlü garantinin ve üreticinin her yükümlülüğünün ve sorumluluğunun geçersiz olmasına neden olur.

4) Her kullanımdan sonra, anahtar çıkarın ve olası hasarları kontrol edin.

5) Makinenin her zaman güvenli çalışma şartlarında bulunduğundan emin olmak için, somunların ve vidaların sıkıştırılmış olması gerekir. Güvenlik ve verim düzeyini korumak için düzenli bir bakım temeldir.

6) Kesim düzeninin vidalarının doğru şekilde sıkıştırılmış olduklarını düzenli aralıklarla kontrol edin.

7) Kesim düzenlerini tutmak, sökmek veya yenisinden monte etmek için iş eldivenleri kullanın.

8) Kesim düzenlerini biledikten sonra balansı kontrol edin. Kesim düzenleri ile ilgili tüm işlemler (sökme, bileme, balans, tekrar monte etme ve/veya değiştirme) güvenlik nedeniyle özel aletlerin kullanımı ile birlikte, özel uzmanlık gerektiren önemli işlerdir, bu yüzden her zaman uzman bir servis nezdinde gerçekleştirilmeleri gerekir.

9) Frenlerin çalışmasını düzenli olarak kontrol edin. Frenlerin bakımının yapılması ve gerekmesi halinde onarılması önemlidir.

10) Yanal tahliye korumasını veya arka tahliye korumasını, toplama sepetini ve emme izgarasını sık sık kontrol edin. Hasar görmüş iseler değiştirin.

11) Hasar görmüş iseler, talimatları ve uyarı mesajlarını içeren etiketleri değiştirin.

12) Makine kaldırdığı veya başında kimse olmadan bırakıldığında kesim düzenleri bileşimini alçaltın.

13) Makineyi çocukların erişemeyecekleri bir

yere kaldırın.

14) Makineyi, deposunda benzin bulunurken, benzin buharlarının alev, kıvılcım veya güçlü bir ısı kaynağıyla temas edebileceği bir yere kaldırmayın.

15) Makineyi herhangi bir ortama yerleştirmeden önce, motoru soğumaya bırakın.

16) Yangın tehlikesini azaltmak için motor, egzoz susturucusu, batarya bölmesi ve benzin depolama bölgesini, çim, yaprak veya aşırı gres kalınlıklarından arındırın. Toplama sepetini boşaltın ve kapları, içlerinde kesilmiş çim ile kapalı yerlerde bırakmayın.

17) Yangın tehlikesini azaltmak için, yağ ve/veya yakıt sızıntısı olmadığını düzenli olarak kontrol edin.

18) Yakıt deposunu boşaltmak gerektiğinde, bu işlemi açık havada ve motor soğukken gerçekleştirin.

19) Anahtarları asla takılı veya çocukların ya da uygun olmayan kişilerin ulaşabilecekleri yerlerde bırakmayın. Her türlü bakım müdahalesine başlamadan önce daima anahtar çıkarın.

E) TAŞIMA

1) DİKKAT! - Makinenin bir kamyon veya bir römork üzerinde nakledilmesi gerekiyorsa, uygun dayanıklılık, genişlik ve uzunluktaki erişim rampalarını kullanın. Makineyi motor kapalı olarak, sürücü olmadan ve uygun sayıda kişinin yardımı ile sadece iterek yükleyin. Nakil esnasında, benzin musluğu (öngörülmüş ise) kapatın, kesim düzeni bileşimini veya aksesuarı alçaltın, el frenini etkin kılın ve halatlar veya zincirler aracılığıyla makineyi taşıma aracına uygun şekilde yerleştirin.

F) ÇEVREYİ KORUMA

1) Makinenin kullanımında çevrenin korunması önemli olmalı ve öncelik taşımalıdır, bu doğrultuda, medeni bir ortak yaşam ve yaşadığımız çevreye zarar verilmemesi ilkelerine riayet edilmelidir. Komşularınız için bir rahatsızlık kaynağı olmaktan kaçının.

2) Ambalajların, yağların, benzinin, filtrelerin, aşınmış parçaların veya çevreye zarar verebilecek herhangi bir nesnenin bertaraf edilmesinde yerel kanun öngörülerini titizlikle uygulayın; bu atıklar çöpe atılmamalı, ayrılmalı ve materyallerin yeniden dönüştürülmesini gerçekleştirecek özel toplama merkezlerine teslim edilmelidir.

3) Kesim sonrasında materyallerin bertaraf edilmesinde yerel kanunlara aynen uyun.

4) Hizmet dışına çıkarma anında, makineyi ortada bırakmayıp, yürürlükteki yerel kanunlar uyarınca bir toplama merkezine başvurun.

2. MAKİNEYİ ÖĞRENMEK

2.1 MAKİNENİN TANIMI VE KULLANIM ALANI

Bu makine bir bahçe aletidir ve daha detaylı olarak oturan sürücülü çim biçme makinesidir.

Makine bir karter aracılığıyla korunan kesim düzenini işleten bir motor ve makine hareketini sağlayan bir transmisyon grubu ile donatılmıştır.

Operatör daima sürücü mahalinde oturarak makineyi işletebilir ve başlıca kumandaları çalıřtırabilir.

Makine üzerine monte edili düzenler, operatör eylemlerinin öngörülen emniyet koşullarına uygun olmaması durumunda, birkaç saniye içerisinde motoru ve kesim düzenini durdururlar.

Öngörülen kullanım

Bu makine çim kesmek amacıyla tasarlanmış ve üretilmiştir.

İmalatçı tarafından orijinal ekipman olarak öngörülen veya ayrı ayrı satın alınabilir özel aksesuarların kullanımı, bu işin işbu kılavuzda veya her bir aksesuarın talimatlarında belirtilen muhtelif çalışma yöntemlerine göre gerçekleştirilmesine olanak tanır.

Aynı şekilde, ek aksesuarlar takma olasılığı (İmalatçı tarafından öngörülmüş ise), her bir aksesuarın talimatlarında belirtilen kısıtlama ve koşullara göre, kullanımı başka işlevlere de yayılabilir.

Kullanıcı tipolojisi

Bu makine amatör operatörler tarafından kullanılmaya yöneliktir. Bu makine "hobi amaçlı kullanıma" yöneliktir.

Uygunsuz kullanım

Yukarıda belirtilenlerden farklı her türlü kullanım tehlikeli olabilir ve kişilere ve/veya eşyalara hasar verebilir. Aşağıda belirtilenler (örnek olarak, ancak sadece bunlarla sınırlı olmaksızın) uygunsuz kullanım olarak addedilir:

- makine üzerinde veya bir römork üzerinde diğer kişilerin, çocukların veya hayvanların taşınması;
- makinenin dengesiz, kaygan, buzlu, taşlı veya düzensiz araziler ve zemin yoğunluğunun değerlendirilmesine izin vermeyen su birikintileri veya durgun sular üzerinde kullanılması;
- kesim düzeninin çimsiz kısımlarda harekete geçirilmesi;

- makinenin yaprak veya kalıntıları toplamak için kullanılması.

Makinenin uygunsuz kullanımı garantinin geçersiz olmasına ve kullanıcının veya başkalarının zarar görmesinden ve yaralanmasından kaynaklanan yükümlülükleri kullanıcıya devrederek Üreticinin her türlü sorumluluktan muaf tutulmasına neden olur.

2.2 BELİRLEME ETİKETİ VE MAKİNE KOMPONENTLERİ (resimlere bakınız say. ii)

1. Ses gücü seviyesi
2. CE uygunluk etiketi
3. İmalat yılı
4. Motor gücü ve çalışma hızı
5. Makine tipi
6. Seri numarası
7. Kg Tank boşken makinenin ağırlığı
8. İmalatçının adı ve adresi
9. Transmisyon tipi (belirtilmişse)
10. Ürün kodu

Uygunluk beyannamesi örneği kılavuzun sonunda bir önceki sayfasında bulunmaktadır.



/---/---/---/---/---/---/---/

Makinenizin seri numarasını (6) buraya yazın

Makineyi satın aldıktan hemen sonra, belirleme numaralarını (3 - 5 - 6) kılavuzun son sayfası üzerindeki özel hanelere kayıt edin.

Makine, aşağıdaki işlevlerin karşılık geldiği bir dizi ana komponentten oluşur:

11. **Kesim düzenleri bileşigi:** döner kesim düzenlerini koruyan karterdir.
12. **Kesim düzenleri:** çim kesimine adanmış unsurlardır; uçlardaki kanatlar, kesilmiş çimlerin atma kanalına doğru aktarılmasını sağlarlar.
13. **Fırlatma kanalı:** kesim düzeni bileşigi ve toplama sepeti arasındaki bağlantı unsurudur.
14. **Toplama sepeti:** kesilmiş çimleri toplama işlevi ile birlikte, kesim düzenleri tarafından toplanmış olası nesnelere makineden uzağa fırlatılmasını engelleyerek bir güvenlik unsurunu oluşturur.
15. **Yanal tahliye deflektörü (öngörülmüş ise):** kesim düzenleri tarafından toplanmış olası nesnelere makineden uzağa fırlatılmasını engeller.
16. **Motor:** tekerlekler için gerek kesim düzenleri gerekse çekiş hareketini sağlar; özellik-

leri ve kullanım kuralları özel bir kılavuzda belirtilmiştir.

17. **Batarya:** motorun çalıştırılması için enerji sağlar; özellikleri ve kullanım kuralları özel bir kılavuzda belirtilmiştir.
18. **Sürücü koltuğu:** operatörün çalışma yeridir ve güvenlik düzenlerinin müdahalede bulunmalarını sağlanmasını doğrultusunda operatörün mevcudiyetini algılayan bir sensör ile donatılmıştır.
19. **Uyarı ve güvenlik etiketleri:** güvenli bir şekilde çalışmak için başlıca kuralları içerirler.

2.3 GÜVENLİK TALİMATLARI

Makineniz tedbirli şekilde kullanılmalıdır. Bunu size hatırlatmak için, makine üzerine başlıca kullanım önlemlerini belirten resimli diyagramlar içeren etiketler yerleştirilmiştir. Bu etiketler makinenin tamamlayıcı kısmı olarak kabul edilir. Bir etiket düşerse veya okunmaz olursa bunu değiştirmek için Satıcınıza başvurun. Bunların anlamı aşağıda açıklanmıştır.

31. **Dikkat:** Makineyi kullanmadan önce talimatları okuyun.
32. **Dikkat:** herhangi bir bakım veya onarım işleminden önce, anahtarları çıkarın ve talimatları okuyun.
33. **Tehlike! Nesnelere fırlatılması:** Kişileri yaklaştırmayın.
34. **Tehlike! Makinenin devrilmesi:** Bu makineyi 10"den fazla eğimli yokuşlarda kullanmayın.
35. **Tehlike! Sakatlıklar:** Motor hareket halindeyken çocukların makineden uzak olduklarından emin olun.
36. **Kesim tehlikesi:** Hareketli kesim düzenleri. Kesim düzenlerinin yuvalarının içine ellerinizi veya ayaklarınızı sokmayın.

NOT Bölüm 3'deki ve sonraki metinlere ilişkin resimler işbu kılavuzun iii ve sonraki sayfalarında bulunmaktadır.

3. AMBALAJDAN ÇIKARMA VE MONTAJ

Depolama ve sevkiyat nedenlerinden makinenin bazı bileşenleri, doğrudan fabrikada ambalajlanmıştır; bu bileşenler, ambalajı çıkarıldıktan sonra aşağıdaki talimatları izleyerek monte edilmelidir.

ÖNEMLİ Makine motor yağından ve benzinden yoksun olarak tedarik edilir. Motoru çalıştırmadan önce, motor kitapçığında belirtilen tavsiyeleri izleyerek tedarikleri gerçekleştirin.

⚠ DİKKAT! *Ambalajın açılması ve montajın tamamlanması düz ve sağlam bir yüzey üzerinde gerçekleştirilmelidir, makinenin ve ambalajların hareket ettirilmeleri için yeterli derecede yer bulunmalıdır ve daima uygun aletler kullanılmalıdır.*

3.1 AMBALAJIN ÇIKARILMASI

Ambalajı çıkarırken tüm tek parçaları ve teçhizatları kaybetmemeye ve makineyi paletten indirirken kesim düzenleri bileşimine hasar vermeye dikkat edin.

Standart ambalaj aşağıdakileri içerir:

- makinenin kendisi;
- bordo tablosu kapağı;
- direksiyon kolu kovani;
- direksiyon;
- koltuk;
- kesim düzeni kavrama kumanda levyesi uzatma kablosu;
- toplama sepeti bileşenleri;
- arka plakasının alt kısmı;
- "malçlama" aksesuarı için bileşenler (öngörülmemiş ise);
- yanallı tahliye deflektörü (öngörülmemiş ise);
- makinenin muhtelif bileşenlerinin montajını tamamlamak için kullanılacak teçhizatlar (herbir kullanım için ayrı poşetlerde);
- bir akü şarjörü (öngörülmemişse)
- 2 çalıştırma anahtarı;
- olası ihtiyaçlar için muhafaza edilecek 10 A bir yedek sigorta.
- makinenin Kullanım Kılavuzu ve belgeleri.

NOT Kesim düzeni bileşimine hasar vermeyi önlemek için, bunu, maksimum yükseklığe getirin ve paletten indirme anında azami dikkat gösterin.

Hidrostatik transmisyon

- – Palet alçalmasını ve makine hareketini kolaylaştırmak için, arka transmisyonun çözüme kolunu «B» pozisyonuna getirin (bakınız 4.23).

Ambalaj malzemelerinin bertaraf edilmesi yürürlükteki yerel hükümlere göre gerçekleştirilmelidir.

3.2 ARKA PLAKANIN MONTAJI (Res. 3.1)

- "A" ile işaretlenmiş teçhizatı kullanın. Resimde gösterildiği gibi, plakaları (1) iki destek kelepçesine (2) ve (3) takın. Sağ ve sol pozisyonuna dikkat etmeye özen göstererek, vidalar (4) aracılığıyla, iki kelepçeyi (2) ve (3) şasi desteklerine sabitleyin. Arka plakanın alt kısmını (5) monte edin ve tamamen sıkıştırmadan, vidalar (6) ile alt kelepçelere sabitleyin.

Hidrostatik transmisyon

- – Çözme levyesinin (7) arka plaka oyuğuna doğru şekilde yerleştirilmiş olduğundan ve serbest şekilde kaydığından emin olun.

Vidaları (6) iyice sıkıştırın.

3.3 BORDO TABLOSUNUN VE DİREKSİYONUN MONTAJI (Res. 3.2)

- “B” ile işaretlenmiş teçhizatı kullanın. Makineyi düz zemine yerleştirin ve ön tekerlekleri hizalayın. Pimin (1) kovan yuvası içine doğru takılmış olduğuna dikkat ederek, kovana (3) direksiyon kolu (2) üzerine takın. Direksiyon kolunun (3a) uzatma kablosunu kovan (3) deliğine geçirin. Tüm kenetleri hızlı ve sert bir hareket ile ilişkin yuvalarına geçirmeye dikkat ederek, bordo tablosunun kapağını (5) takın. Kollar koltuğa dönük olacak şekilde direksiyonu (6) kovan (3) üzerine takın. Direksiyonu, tedarikteki vida takımı (7a/b/c) aracılığıyla, belirtilen sıraya göre sabitleyerek takın. Üç kenedi, hızlı ve sert bir hareket ile ilişkin yuvalarına geçirecek, direksiyonun kapağını (8) takın.

3.4 KOLTUĞUN MONTAJI (Res. 3.3)

- “C” ile işaretlenmiş teçhizatı kullanın”. Vidaları (3a/b/c) kullanarak, koltuğu (1) plaka (2) üzerine monte edin.

3.5 KESİM DÜZENİ KAVRAMA KUMANDA LEVYESİ UZATMA KABLOSUNUN MONTAJI (Res. 3.4)

- “C” ile işaretlenmiş teçhizatı kullanın”. Düğmeyi (1) uzatma kablosu (2) üzerine vidalayın, uzatma kablosunu (2) levye ucuna (3) vidalayın.

3.6 AKÜ BAĞLANTISI (Res. 3.5)

Akü (1) koltuğun altına yerleştirilmiştir, ve kapak (2) kaldırılarak erişilebilir. Akü konektörünü (3) makine konektörüne (4) bağlayın ve kabloyu (5) özel yuvasında (7) kalacak şekilde yerleştirin. Kılavuzda (bakınız 6.2.3) belirtilen bilgileri izleyerek, konektör (6) aracılığıyla aküyü doldurun, kapağı (2) tekrar yerleştirin.

3.7 TOPLAMA SEPETİNİN MONTAJI (Res. 3.6)

- “D” ile işaretlenmiş teçhizatı kullanın. Toplama sepetini resimlerde belirtilen sıraya uygun şekilde monte edin.

3.8 “MALÇLAMA” AKSESUARININ MONTAJI (öngörülmemiş ise) (Res. 3.7)

- “E” ile işaretlenmiş teçhizatı kullanın. Bir çekiç yardımı ile sonuna kadar iterek, sapı (1) fiş (3) aracılığıyla deflektör kapağı (2) üzerine monte edin. Yayın (4) bir ucunu deflektör kapağının (2) deliğine geçirin ve deflektör kapağının (2) özel yuvasına (6) yerleştirilmiş fiş (5) aracılığıyla sabitleyin. Yayın (4) diğer ucunu kancanın (7) en geniş kısmına geçirin. Bir tornavida yardımı ile, kancanın (7) en dar kısmını sapın (1) deliğine tutturun.

4. KUMANDALAR VE KONTROL ARAÇLARI

4.1 SÜRÜŞ DİREKSİYONU (Res. 4.1 n.1)

Ön tekerlekler direksiyonunu çevirmeyi yönetir.

4.2 FRENİ KOLU (Res. 4.1 n.2)



El freni, makineyi park ettikten sonra makinenin hareket etmesini engeller. Kavrama kolunun iki pozisyonu vardır, bu pozisyonlar aşağıdakilere karşılık gelir:

- «A» = Fren devre dışı
- «B» = Fren etkin

- El frenini etkin kılmak için pedala (4.11 veya 4.21) sonuna kadar basın ve kolu «B» pozisyonuna getirin; ayak pedaldan çekildiğinde, fren alçak pozisyonda bloke kalır.
- El frenini devreden çıkarmak için pedala (4.11 veya 4.21) basın ve kol «A» pozisyonuna ulaşır.

4.3 KAVRAMA KUMANDASI VE KESİM DÜZENLERİ FRENİ (Res. 4.1 n.3)

Bu levye bir plaka tarafından belirtilen ve aşağıdakilere karşılık gelen iki pozisyona sahiptir:

-  Pozisyon «A» = Kesim düzenleri devre dışı
-  Pozisyon «B» = Kesim düzenleri devrede

ÖNEMLİ Kol, kaba hareketlerden kaçınılarak, nazik bir şekilde yerleştirilmelidir.

- Kesim düzenlerinin öngörülen emniyet koşullarına uymaksızın devreye sokulması durumunda, motor kapanır veya ateşlenemez (bakınız 5.2).
- Kesim düzenleri devreden çıkarıldığında (Poz. «A»), bıçakların rotasyonunu beş saniye içinde durduran bir fren aynı anda işletilir.

4.4 KESİM YÜKSEKLİĞİ AYAR LEVYESİ (Res. 4.1 n.4)

Bu kol farklı pozisyonlara sahiptir ve kesimi muhtelif yüksekliklere ayarlama imkanı tanır.

- Bir pozisyonun bir diğerine geçmek için kolun yanal şekilde kaydırılması ve stop çentiklerinden bir tanesi üzerinde yeniden pozisyonlandırılması gerekir.

4.5 ANAHTARLI KOMÜTATÖR (Res. 4.1 n.5)

Bu anahtarlı kumanda aşağıdakilere karşılık gelen üç pozisyona sahiptir:

○ «STOP» tamamen kapalı;

I «MARŞ» tüm hizmetler etkin;

⊖ «ÇALIŞTIRMA» çalıştırma motorunu etkin kılar.

- «ÇALIŞTIRMA» pozisyonundan anahtar bırakıldığında, bu, otomatik olarak «MARŞ» pozisyonuna döner.

4.6 GAZ KOLU (Res. 4.1 n.6)

Motor devir sayısını ayarlar. Plakada belirtilmiş pozisyonlar aşağıdakilere karşılık gelir:

| «STARTER» (öngörülmüş ise) soğuk çalıştırma

⚡ «YAVAŞ» motorun minimum rejimi

⚡ «HIZLI» motorun maksimum rejimi

- «STARTER» (öngörülmüş ise) pozisyonu, karışımın zenginleşmesine sebep olur; soğuk ateşleme halinde ve sadece gerekli olduğu süre boyunca kullanılmalıdır.
- Yer değiştirme güzergahları esnasında «YAVAŞ» ve «HIZLI» arasında ara bir pozisyon seçin.
- Çim kesme esnasında kolu «HIZLI» üzerine getirin.

4.7 GERİ VİTESTE KESİM ONAY PEDALI (Res 4.1 n. 7)

Tuş basılı tutulduğunda, motorun durmasına sebep olmadan, kesim düzenleri etkin olarak geri viteste kesim yapmak mümkündür.

Mekanik transmisyon

4.11 Debriyaj / fren pedalı (Res. 4.2 n.11)

Bu pedal iki işlev görür: strokun birinci kısmında tekerlek traksiyonunu etkin kılarak ve ya devreden çıkararak debriyaj görevi görür ve ikinci kısımda arka tekerleklere müdahale ederek fren görevi görür.

ÖNEMLİ Aşırı ısınmayı ve sonrasında hareket transmisyon kayışının hasar görmesini önlemek üzere debriyaj aşamasında çok oyalanmamaya maksimum dikkati göstermek gerekir.

NOT Marş esnasında ayağı pedal üzerinde tutmamak iyidir.

4.12 HIZ VİTESİ KUMANDA KOLU (Res. 4.2 n.12)

Bu kol, dört adet ileri vitese, boş vites pozisyonuna «N» ve geri vitese «R» karşılık gelen altı pozisyona sahiptir.

Bir vitesten diğerine geçmek için strok yarısında pedala (4.11) basın ve kolu, etikette belirtilen bilgilere göre hareket ettirin.

⚠ DİKKAT! Araç ileri vitese durur haldeyken geçirilmelidir.

⚠ DİKKAT! Geri vites kavraması stop konumunda yapılmalıdır.

Hidrostatik transmisyon

4.21 Fren pedalı (Res. 4.3 n.21)

Bu pedal arka tekerleklerdeki freni işletir.

4.22 ÇEKİŞ PEDALI (Res. 4.3 n.22)

Bu pedal aracılığıyla tekerleklerde traksiyon etkin kılınır ve gerek ileri viteste gerekse geri viteste makinenin hızı ayarlanır.

- İleri vitese takmak için ayağınızın ucuyla «F» yönüne basın; pedal üzerinde basınç artırılarak, makine hızı progresif olarak artırılır.
- Topukla «R» yönüne pedala basarak geri

vites takılır.

- Pedal bırakıldığında bu, otomatik olarak «N» boş vites pozisyonuna geri döner.

⚠ DİKKAT! *Geri vites kavraması stop konumunda yapılmalıdır.*

NOT *Traksiyon pedali, gerek ileri vitede gerekse geri vitede etkin park freni (4.2) devrede olarak işletilir ise motor stop eder.*

4.23 HİDROSTATİK TRANSMİSYON DEBLOKAJ KOLU (Res. 4.3 n.23)

Bu kol bir plaka tarafından belirtilen iki pozisyona sahiptir:

«A» = Transmisyon devrede: marşta ve kesim esnasında tüm kullanım şartları için;

«B» = Transmisyon çözülür: motor kapalıyken makineyi elle hareket ettirmek için gerekli gayreti ciddi ölçüde azaltır.

ÖNEMLİ *Transmisyon grubuna zarar vermeyi önlemek amacıyla, bu işlem pedal (4.22) «N» pozisyonunda iken, sadece motor stop konumunda uygulanmalıdır.*

5. KULLANIM KURALLARI

5.1 GÜVENLİK İÇİN Tavsiyeler

⚠ DİKKAT! *Eğimli arazilerde (asla 10°den fazla olmayan) daha yoğun bir kullanım öngörülmüşse, güvenli şekilde çalışmak için bilgileri dikkatle okuyun (bakınız 5.5).*

ÖNEMLİ *Kumandaların pozisyonlarına ilişkin tüm referanslar 4. bölümde gösterilmiş olanlardır.*

5.2 EMNİYET DÜZENLERİNİN MÜDAHALE KRİTERLERİ

Güvenlik düzenleri iki kritere göre müdahale ederler:

- tüm güvenlik şartlarına uyulmamışsa, motorun çalışmasını önleme;
- sadece tek bir güvenlik şartı eksik olsa bile motoru stop ettirme.

a) Her halükarda motoru ateşlemek için aşağıdakiler gerekir:

- transmisyonun “boşta” olması;
- kesim düzenlerinin devreden çıkarılmış olması;
- operatörün oturuyor olması.

b) Motor aşağıdaki durumlarda durdurulur:

- operatör koltuğu terk ettiğinde;
- toplama sepeti kesim düzenleri etkin şekilde yükseltilmişse;
- kesim düzeni, toplama sepeti takılmadan devreye sokulmuşsa;
- kesim düzenini devreden çıkarmadan el freni devreye giriyorsa;
- etkin park freni ile traksiyon pedali (bakınız 4.22), işletilir.

5.3 ÇALIŞMAYA BAŞLAMADAN ÖNCE HAZIRLIK İŞLEMLERİ

Çalışmaya başlamadan önce, çalışmanın verimli şekilde ve maksimum güvenlikte gerçekleşmesini garanti etmek için bir dizi kontrol ve işlem gerçekleştirmek gerekir.

5.3.1 Koltuğun ayarlanması (Res. 5.1)

Koltuk pozisyonunu değiştirmek için, dört sabitleme vidasının (1) gevşetilmesi ve koltuğun destek delikleri boyunca kaydırılması gerekir. Pozisyona ulaşıldığında, dört vidayı (1) tamamen kilitleyin.

5.3.2 Lastiklerin basıncı (Res. 5.2)

Lastiklerin doğru basıncı, kesim düzeni bileşiminin mükemmel bir hizalamasını ve bu doğrultuda çimin eşit şekilde biçilmesini elde etmek için temel şarttır.

Koruma keplerini çözün; ufak vanaları, manometre ile donatılmış bir basınçlı hava prizine bağlayın ve basıncı belirtilen değerlere ayarlayın.

5.3.3 Yağ ve benzin ikmali

NOT *Kullanılacak yağ ve benzin tipi, motor kullanım kitapçığında belirtilmiştir.*

Yağ seviye çubuğuna erişim için, koltuğu ters çevirmek ve alttaki kapağı çıkarmak gerekir.

Motor stop konumundayken motor yağı seviyesini kontrol edin: motor kılavuzunda belirtilen açık yöntemlere göre bu seviye, çubuğun MIN ve MAX çentikleri arasında olmalıdır. (Res. 5.3) Depoyu tamamen doldurmamaya özen göstererek, bir huni kullanarak yakıt takviyesi yapın. (Res. 5.4)

⚠ TEHLİKE! *Yakıt doldurulması, motor kapalıyken, açık havada veya iyi havalandırılan ortamda yapılmalıdır. Benzin buharlarının yanıcı olduğunu her zaman aklınızda tutun!*

İÇERİĞİ KONTROL ETMEK İÇİN DEPONUN AĞZINA ALEV YAKLAŞTIRMAYIN VE TAK-VİYE ESNASINDA SİGARA İÇMEYİN.

ÖNEMLİ Zarar vermemek amacıyla plastik kı-sımlar üzerine benzin dökmekten kaçının; kazaen dışarı taşmalar halinde derhal suyla durulayın. Garanti, karoseri veya motorun plastik kısımları üzerinde benzinin neden olabileceği hasarları kapsamaz.

5.3.4 Makinenin hazırlanması ve çıkıştaki korumaların montajı (toplama sepeti veya yanal tahliye deflektörü)

NOT Bu makine, monte edili aksesuarlara göre, çimenliğin farklı şekillerde biçilmesine imkan tanır. Burada belirtilen aksesuarlar orijinal teçhizatın parçasını oluşturabilir veya sonradan satın alınabilirler. Çalışmaya başlamadan önce makineyi çimin nasıl biçileceğine göre düzenlemek gerekir. **İŞLEMİ MOTOR KAPALI İKEN GERÇEKLEŞTİRİN.**

⚠ DİKKAT! Çıkış siperlerini monte etmeden asla makineyi kullanmayın!

• Çimin kesilmesi ve kesilen çimin toplama sepetinde toplanması için hazırlık (Res. 5.5)

İki rakoru (2) iki desteğin (3) deliklerine geçire-rek toplama sepetini (1) tutturun.

• Çim kesimi ve ufanılması (“malçlama” işlevi) için hazırlık (Res. 5.7)

Kesim düzenleri bileşiğinin içinin yeterli dere-cede temiz olduğundan ve ‘malçlama’ için deflektör tapasının yerleştirilmesini zor kılabilecek çim ve çamur kalıntılarında arındırılmış oldu-ğundan emin olun.

Kesim düzenleri bileşiğini maksimum yüksek-lik pozisyonuna getirin ve, duruncaya kadar fırlatma kanalının içinde sonuna kadar iterek, ‘malçlama’ aksesuarını (1) tahliye deliğinden geçirin.

İki esnek gericiyi (2) fırlatma kanalının (3) kenar-larında mevcut iki deliğe tutturun. Sonra, yukarıda belirtildiği gibi toplama sepetini takın.

• Çim kesimi ve yandan boşaltma için hazırlık (Res. 5.8)

Güvenlik levyesini (1) ve yanal tahliye koruma-sını (2) kaldırın. Deflektörün sarkan kenarlarına (3a) iyice tutturduğundan emin olarak yan al tahliye deflektörünü (3) tutturun ve korumayı (2) alçaltın.

Yanal tahliye deflektörünün doğru monte edildiği iki okun (4) hizalanmasından anlaşılır

Sonra, yukarıda belirtildiği gibi toplama sepetini takın.

5.3.5 Makinenin güvenliğinin ve etkinliği-nin kontrolü

1. Emniyet düzenlerinin belirtildiği gibi müda-hale ettiğini kontrol edin (bakınız 5.2).
2. Frenin düzenli çalıştığından emin olun.
3. Kesim düzenleri titreme yaptığında veya bi-leme hakkında şüphe bulunduğu kesime başlamayın; aşağıdakileri daima aklınızda bulundurun:
 - Kötü bilenmiş bir kesim düzeni çimi koparır ve çayırın sararmasına neden olur.
 - Gevşek bir kesim düzeni anormal titreşim-lere neden olur ve tehlike yaratabilir.

⚠ DİKKAT! Makinenin etkinliğinden ve güvenliğinden emin olmadığınızda bunu kul-lanmayın ve gerekli kontroller veya onarımlar için derhal Satıcınıza başvurun.

5.4 MAKİNEİNİN KULLANIMI

5.4.1 Ateşleme

Motoru ateşlemek için (Res. 5.9):

- sol arka tekerlek yuvasından erişilebilen ben-zin vanasını (1) (öngörülüş ise) açın;
- transmisyonu boşa («N») alın (bakınız 4.12 veya 4.22);
- kesim düzenlerini devreden çıkarın (bakınız 4.3);
- eğimli arazilerde el frenini çekin;
- soğuk ateşleme durumunda, starteri çalıştırın (bakınız 4.6);
- sıcak veya starter’siz motor durumunda, kolu «YAVAŞ» ve «HIZLI» arasına getirmek yeter-lidir;
- anahtarı takın, elektrik devresini etkin kılmak için «MARŞ» pozisyonuna getirin ve sonra motoru çalıştırmak için «ÇALIŞTIRMA» pozis-yonuna getirin;
- çalıştırma gerçekleştiğinde anahtarı bırakın.

Birkaç saniye işlemeden sonra, gaz kolunu «HIZLI» pozisyonuna ve sonra «YAVAŞ» pozis-yonuna getirin.

ÖNEMLİ Motor düzenli dönmeye başlar başlamaz, starter (öngörülüş ise) devreden çıkarılmalıdır; starterin sıcak motor ile kullanımı, bujiyi kirletebilir ve motorun düzensiz işlemesine neden olabilir.

NOT Marş ettirme zorluğu durumunda, aküyü boşaltmayı önlemek ve motoru boğmamak için marş motoru üzerinde fazla ısrar etmeyin. Anah-

tarı «STOP» pozisyonuna getirin, birkaç saniye bekleyin ve işlemi tekrar edin. Arıza devam ettiğiğinde, işbu kılavuzun «7.» bölümüne ve motor kullanım kılavuzuna danışın.

ÖNEMLİ Güvenlik şartlarına uyulmamış olduğunda, güvenlik düzenlerinin motorun çalıştırılmasını önlediğini daima dikkate alın (bakınız 5.2). Bu durumlarda, ateşleme onayı düzenlenmişse, motoru yeniden ateşlemeden önce, anahtarı «STOP» konumuna getirmek gerekir.

5.4.2 İleri vites ve yer değiştirme

Yer değiştirmeler esnasında:

- kesim düzenlerini devreden çıkarın;
- kesim düzenleri bileşimini maksimum yükseklik pozisyonuna getirin (pozisyon «7»);
- gaz kumandasını «YAVAŞ» ve «HIZLI» arasında ortalama bir pozisyona getirin.

Mekanik transmisyon

- Pedala strok sonuna kadar basın (bakınız 4.11) ve vites kolunu 1. vites pozisyonuna getirin (bakınız 4.12).
- Pedalı basılı tutarak, el frenini devreden çıkarın; pedalı kademeli olarak bırakın; bu şekilde pedal, arka tekerlekleri işleterek “fren” işlevinden “debriyaj” işlevine geçer (bakınız 4.11).

⚠ DİKKAT! Çok ani bir kavramanın şahlanmaya ve araç kontrolünü kaybetmeye neden olmasını önlemek için bırakma kademeli olmalıdır.

- Gaz koluna ve vites değiştirme koluna müdahale ederek istenen hız kademeli olarak erişin; bir vitesten diğerine geçmek için, strok ortasına kadar pedala basarak debriyajı işletmek gerekir (bakınız 4.11).

ÖNEMLİ Araç ileri vitese durur haldeyken geçirilmelidir.

Hidrostatik transmisyon

- El frenini devreden çıkarın ve fren pedalını bırakın (bakınız 4.21).
- Traksiyon pedalına (bakınız 4.22) «F» yönünde basın ve pedal üzerindeki basıncı kademeyleyerek ve gaz koluna müdahale ederek istenen hıza ulaşın.

⚠ DİKKAT! Çok ani bir kavramanın özellikle eğimli yokuşlarda şahlanmaya ve araç kontrolünü kaybetmeye neden olmasını önlemek için, traksiyonun etkin kı-

lınması, önceden belirtilmiş yöntemlere göre gerçekleştirilmelidir (bakınız 4.22).

5.4.3 Frenleme

Mekanik transmisyon

- Frenlemek için, frenleme sistemini gereksiz yere aşırı yüklememek için, gaz pedalı aracılığıyla önce hızı azaltarak, pedala strok sonuna kadar basın (bakınız 4.11).

Hidrostatik transmisyon

- Motor devirlerini azaltarak makine hızını önceden yavaşlatın ve sonra makineyi durdurana kadar hızı daha da azaltmak için fren pedalına basın (bakınız 4.21).
- Makinenin hissedilebilir şekilde yavaşlaması, traksiyon pedalı bırakıldığı andan itibaren elde edilir.

5.4.4 Geri vites

ÖNEMLİ Geri vites kavraması hep stop konusunda gerçekleştirilmelidir.

ÖNEMLİ Kesim düzenleri devrede iken geri viteste çalışabilmek için, motorun durmasına neden olmamak için, onay pedalına basmak ve basılı tutmak gerekir (bakınız 4.7).

Mekanik transmisyon

- Makineyi durdurana kadar pedalı çalıştırın, kolu yanal olarak kaydırarak ve «R» pozisyonuna getirerek geri vitese takın (bakınız 4.12). Debriyajı etkin kılmak ve geri vitese başlamak için pedalı kademeli olarak bırakın.

Hidrostatik transmisyon

- Makine durduktan sonra, traksiyon pedalına «R» yönünde basarak geri vitese başlayın (bakınız 4.22).

5.4.5 Çimin kesilmesi

Kesime başlamak için aşağıdakileri yapmak gerekir:

- gaz kolunu «HIZLI» pozisyonuna getirin;
- kesim düzenleri bileşimini maksimum yükseklik pozisyonuna getirin;
- kesim düzenlerini etkin kılmadan önce motoru birkaç dakika ısınmaya bırakın;

- kesim düzenlerini (bakınız 4.3), sadece çim hali üzerinde aşağıda etkin kılın; bunları, çakıllı araziler üzerinde veya fazla uzun olmayan çimende etkin kılmaktan kaçınınız;

ÖNEMLİ Kesim düzenleri çim üzerinde çok yukarıda etkin kılınırsa, motor devri aniden artabilir ve bazı durumlarda durabilir veya fren aşınabilir.

- daha önce belirtildiği gibi çok kademeli şekilde ve özel dikkat ile çimli bölgede ilerlemeye başlayın
- çayır şartlarına göre (çimin uzunluğu, sıklığı ve ıslaklığı) ilerleme hızını ve kesim yüksekliğini ayarlayın (bakınız 4.4).

Mekanik transmisyon

- Uzun ve yoğun çim - nemli çayır:
 1. marş
 - Kısa çim - kuru çayır:
 2. 3. marş

NOT Dördüncü vites sadece düzlükte aktarma vitesi olarak öngörülmüştür.

Hidrostatik transmisyon

- Hızın çim koşullarına uyarlanması, hız ayar pedalına uygun şekilde basarak, kademeli ve artan şekilde elde edilir.

⚠ DİKKAT! Eğimli arazilerdeki kesimlerde, güvenlik şartlarını garanti etmek için ilerleme hızını azaltmak gerekir (bakınız 1A – C7-8-9).

Her halükarda, ilerleme hızı kesilen çim miktarına göre çok yüksekse, asla iyi çim kesme elde edilemeyeceğine dikkat ederek, motor devirlerinde bir düşüş algılandığı her defa, hızı azaltmak gerekir.

Bir engelin aşılması gerektiği her defa, kesim düzenlerini devreden çıkarın ve kesim düzenleri bileşimini maksimum yükseklik pozisyonuna getirin.

5.4.6 Toplama sepetinin tahliyesi (Res. 5.10)

NOT toplama sepetinin boşaltılması, sadece kesim düzenleri devre dışı olduğunda gerçekleştirilebilir; aksi takdirde, motor durur.

Toplama sepetinin doldurulması, kesilmiş çim çayır üzerinde kalmaya başladığında tamamlanmıştır. Toplama sepeti dolmuş olmasına rağmen kesime devam edilir ise, atma kanalı tıkanabilir.

Toplama sepetini boşaltmak için:

- kesim düzenlerini devreden çıkarın (bakınız 4.3);
- motor rejimini azaltın;
- boşa (N) alın (bakınız 4.12 Mekanik transmisyon veya 4.22 Hidrostatik transmisyon) ve ilerlemeyi durdurun;
- eğimli yokuşlarda el frenini çekin;
- arka kolu (1) kavrayın ve boşaltmak için toplama sepetini ters çevirin.

5.4.7 Fırlatma kanalının boşaltılması

Çok yüksek bir ilerleme hızı ile birlikte çok uzun veya ıslak bir çim kesimi, atma kanalının tıkanmasına neden olabilir. Tıkanma durumunda aşağıdakileri yapmak gerekir:

- ilerlemeyi durdurun, kesim düzenlerini devreden çıkarın ve motoru durdurun;
- toplama sepetini çıkarın;
- kanalın tahliye ağız kısmına müdahale ederek birikmiş çimi giderin.

⚠ DİKKAT! Bu işlem her zaman motor kapalıyken gerçekleştirilmelidir.

5.4.8 Kesim sonu

Biçme sona erdiğinde, kesim düzenlerini devreden çıkarın, motor devir sayısını azaltın ve maksimum yükseklik pozisyonundaki kesim düzenleri bileşimi ile geri dönüşü gerçekleştirin.

5.4.9 Çalışma Sonu

Makineyi durdurun, gaz kolunu «YAVAŞ» pozisyonuna getirin ve anahtar «STOP» pozisyonuna getirerek motoru kapatın. Motor kapalıyken, benzin musluğunu (1) kapatın (öngörülmüş ise). (Res. 5.11)

⚠ DİKKAT! Olası alev sıçramalarını önlemek için motoru kapatmadan 20 saniye önce gaz kolunu «YAVAŞ» pozisyonuna getirin.

ÖNEMLİ Batarya şarjını muhafaza etmek için, motor hareket halinde değilken, anahtar «MARS» pozisyonunda bırakmayın.

5.4.10 Makinenin temizliği

Her kullanımdan sonra, makinenin dışını temizleyin, toplama sepetini boşaltın ve toplama sepetini çim ve toprak kalıntılarından temizlemek için silkeleyin.

Motoru, elektrik tesisinin komponentlerini ve koltuğun altındaki elektronik kartı ıslatmamaya iyice dikkat ederek karoserinin plastik parçalarını su ve deterjana batırılmış bir sünger ile temizleyin.

ÖNEMLİ Karoseri ve motor yıkaması için asla basınçlı jetler veya agresif sıvılar kullanmayın!

⚠ DİKKAT! *Makinenin optimal etkinlik ve güvenlik seviyesini korumak amacıyla kesim düzenleri bileşiğinin üst kısmı üzerinde kurumuş ot artıklarının ve kalıntılarının birikmesi gerekir.*

Her kullanımdan sonra, bütün ot artıklarını ve kalıntılarını gidermek için kesim düzenleri bileşiğinin özenli bir temizliğini gerçekleştirin.

⚠ DİKKAT! *Kesim düzenleri bileşiğinin temizliği esnasında, koruyucu gözlükler kullanın, kişileri ve hayvanları çevre alandan uzaklaştırın.*

- a) Kesim düzenleri bileşiği ve fırlatma kanalının içinin yıkanması sağlam bir zemin üzerinde aşağıdaki şekilde gerçekleştirilmelidir:
- makineyi son defa kullanılmış olduğu kullanım yöntemine göre düzenleyin (bakınız 5.3.4);
 - su akıtarak, bir su borusunu özel rakora (1) bağlayın (Res. 5.12);
 - sürücü mahalline oturun;
 - kesim düzenleri bileşiğini tamamen alçaltın;
 - motoru çalıştırın ve transmisyonu boşa tutun;
 - kesim düzenlerini devreye sokun ve birkaç dakika döndürün.

Toplama sepetini, yanal tahliye deflektörünü veya 'malçlama' aksesuarını (mevcut iseler) çıkarın, durulayın ve çabuk kurumalarını sağlayacak şekilde kaldırın.

- b) Kesim düzenleri bileşiğinin üst kısmının temizliği için:
- kesim düzenleri bileşiğini tamamen alçaltın (pozisyon «1»);
 - sağ ve sol korumaların deliklerinden basınçlı hava jeti ile üfleyin. (Res. 5.13)

5.4.11 Depolama ve uzun süre kullanmama

Uzun bir kullanılmama süresi (1 aydan fazla) öngörüldüğünde akünün kablolarını çözün ve motor kullanım kılavuzunda bulunan talimatları uygulayın.

(Res. 5.14) Yakıt musluğunu (1) kapatın. Bir pense yardımı ile, kenedi (2) çıkarın, yakıt borusunun (3) bağlantısını kesin ve tüm yakıtı uygun bir kapta toplayarak depoyu boşaltın.

Musluğu (1) açın ve, borularda ve karbüratörde kalan yakıtın bitmesi sebebiyle stop edinceye kadar çalıştırarak motoru ateşleyin.

Kenedi (2) doğru takmaya dikkat ederek boruyu (3) bağlayın. Makineyi kötü hava şartlarından korunan, kuru bir ortamda muhafaza edin ve mümkünse bir kılıf ile örtün (bakınız 8.3).

ÖNEMLİ *Batarya serin ve kuru bir ortamda muhafaza edilmelidir. Uzun bir kullanmama süresinden (1 aydan fazla) önce her zaman bataryayı şarj edin ve çalışmaya başlamadan önce şarjı gerçekleştirin (bakınız 6.2.3).*

Yeniden çalışmaya başlarken, borularda, muslukta ve karbüratörde benzin sızıntısı olmadığını kontrol edin.

5.5 EĞİMLİ ZEMİNLERDE KULLANIM (Res. 5.15)

Belirtilen limitlere uyun (**max 10° - 17%**).

⚠ DİKKAT! *Eğimli arazilerde makinenin şahlanmasını önlemek için ileri marşa özel dikkat ile başlamak gerekir. Özellikle yokuş aşağı harekette, bir eğimi göğüslemeden önce ilerleme hızını azaltın.*

⚠ TEHLİKE! *Yokuş aşağı gidişte hızı azaltmak için asla geri vites geçirmeyin: bu, özellikle kaygan arazilerde aracın kontrolünü kaybetmeye neden olabilir.*

➡ Mekanik transmisyon

- **⚠ TEHLİKE!** *Vites kolu boştayken veya debriyaj devre dışıyken asla yokuş aşağı gitmeyin! Makineyi stop konumunda ve başında kimse olmadan bırakmadan önce hep düşük bir vites alın.*

➡ Hidrostatik transmisyon

- Transmisyon etkin olmadığına, hidrostatik transmisyonun frenleyici etkisinden yararlan-
- mak için traksiyon pedalını işletmeden yokuş
- aşağı gidin (bakınız 4.2.2).

5.6 ÇAYIRI GÜZEL TUTMAK İÇİN BAZI TAVSİYELER

1. Yeşil ve yumuşak, iyi görünüşlü bir çayır muhafaza etmek için çimlerle zarar vermeden çayırın düzenli olarak kesilmesi gerekir. Çayır farklı tipteki otlardan oluşabilir. Sık kesim yapıldığında, çok kök salan ve sık bir çim örtüsü oluşturan otlar daha fazla yetişir; bunun aksine, daha az sık kesim yapıldığında, özellikle

- uzun ve yabanî otlar (yoncalar, papatyalar, vb.) gelişir.
2. Çayır iyice kuruyken çim kesmek daima tercih edilir.
 3. Kesim net olacak ve kesimde uçları sarartan saçaklar bulunmayacak şekilde, kesim düzenleri sağlam ve iyice bilenmiş olmalıdır.
 4. Motor, gerek net bir çim kesimini garanti etmek, gerekse kesilmiş çimin atma kanalı boyunca iyi itilmesini elde etmek için maksimum devirde kullanılmalıdır.
 5. Bir kesim ve diğeri arasında çimin fazla uzamasından kaçınarak, biçme sıklığı çim uzamasına oranlanmalıdır.
 6. En sıcak ve kuru zamanlarda, toprağın kurumasını azaltmak için çimi daha uzun tutmak faydalıdır.
 7. İyi bakımlı çayır çiminin optimal uzunluğu, yaklaşık 4-5 cm'dir ve tek bir kesim ile toplam uzunluğun üçte birinden fazlasını kesmemek gerekir. Çim çok uzunsa kesimi bir gün arayla iki geçişte gerçekleştirmek daha faydalıdır; birinci geçiş, kesim düzenleri maksimum yükseklikteyken ve muhtemelen azaltılmış iz ile, ikinci geçiş, istenen yükseklikte gerçekleştirilir. (Res. 5.16)
 8. Kesimler sırayla değiştirerek her iki yönde gerçekleştirildiğinde çayırın görünüşü daha iyi olacaktır. (Res. 5.17).
 9. Konvoylayıcı çimle tıkanma eğilimi gösteriyorsa, ilerleme hızı çayırın durumuna göre aşırı olabileceğinden bunu azaltmak faydalıdır; problemin devam etme sebebi, kötü bilenmiş kesim düzenleri ve kanatların deforme olmuş profili olabilir.

10. Çalılar hizasındaki kesimlere ve paralellığe, kesim düzenleri bileşigi kenarına ve kesim düzenlerine zarar verebilecek alçak kaldırım kenarları yakınındaki kesimlerde özel dikkat gösterin.

6. BAKIM

6.1 GÜVENLİK İÇİN TAVSİYELER

- ⚠ DİKKAT!** *Aşağıda belirtilenlerin işleminde düzensizlikler ile karşılaşılması halinde derhal satıcınız veya uzman bir merkez ile temas kurmanız gerekir*
- fren,
 - kavrama ve kesim düzenlerinin durdurulması,
 - ileri veya geri viteste traksiyonun devreye sokulması.

6.2 OLAĞAN BAKIM

Tablo makinенizin etkinliğini ve güvenliğini korumada size yardım etme amacına yöneliktir. Tabloda başlıca müdahaleler ve bunların her biri için öngörölmüş periyodiklik belirtilmiştir.

Yandaki haneler, müdahalenin gerçekleştirilmiş olduğu tarihi veya işleme saatleri sayısını not etmenizi sağlarlar.

Müdahale		Saat	Gerçekleştirilme Zamanı (Tarih veya Saat)							
1.	MAKİNE									
1.1	Kesim düzenlerinin sabitlenme ve bilenme kontrolü ³⁾	25								
1.2	Kesim düzenlerinin değiştirilmesi ³⁾	100								
1.3	Transmisyon kayışının kontrolü ³⁾	25								
1.4	Transmisyon kayışının değiştirilmesi ^{2) 3)}	-								
1.5	Kesim düzenleri kumanda kayışının kontrolü ³⁾	25								
1.6	Kesim düzenleri kumanda kayışının değiştirilmesi ^{2) 3)}	-								
1.7	fren kontrolü ve ayarı ³⁾	25								
1.8	Traksiyon kontrolü ve ayarı ³⁾	25								
1.9	Kesim düzeni kavrama ve freninin kontrolü ³⁾	25								

Müdahale		Saat	Gerçekleştirilme Zamanı (Tarih veya Saat)						
1.10	Tüm sabitlemelerin kontrolü	25							
1.11	Genel yağlama ⁴⁾	25							
2.	MOTOR ¹⁾								
2.1	Motor yağının değiştirilmesi	...							
2.2	Hava filtresi kontrolü ve temizliği	...							
2.3	Hava filtresinin değiştirilmesi	...							
2.4	Benzin filtresi kontrolü	...							
2.5	Benzin filtresinin değiştirilmesi	...							
2.6	Buji kontakları kontrolü ve temizliği	...							
2.7	Bujinin değiştirilmesi	...							

¹⁾ Komple liste ve müdahale aralıkları için motor kılavuzuna danışın.

²⁾ İlk kötü işleme belirtilerinde Satıcınıza başvurun.

³⁾ Bu işlemin Satıcınız veya uzman bir Merkez tarafından gerçekleştirilmesi gerekir.

⁴⁾ Ayrıca, makinenin uzun süre boyunca kullanılmayacağı öngörüldüğü her defa, tüm mafsallı parçaların genel yağlaması gerçekleştirilmelidir.

6.2.1 Motor (Res. 6.1)

Motor kullanım kitapçığında belirtilmiş tüm bilgileri izleyin.

Motor yağının tahliyesi doldurma tıpasını (1) gevşettikten sonra amaca uygun bir şırınga (2) (talep üzerine tedarik edilen aksesuarlar) aracılığıyla gerçekleşir. Şırınga (2) üzerine uygun çapta ve en az 400 mm uzunluğunda bir boru (3) monte edin; boruyu (3) deliğe sonuna kadar yerleştirin, komple tahliyenin işlemin birkaç kez tekrarlanmasını gerektirdiğini dikkate alarak, motorun tüm yağını çektin.

6.2.2 Arka aks

Sıkıca kapatılmış mono blok bir gruptan oluşmuştur ve bakım gerektirmez; değiştirme veya doldurma gerektirmeyen kalıcı bir yağlayıcı doludurulmuş olarak tedarik edilmiştir.

6.2.3 Batarya (Res. 6.2)

Yüksek performansı garanti etmek için özenli bir batarya bakımı gerçekleştirmek elzemdir. Batarya, ürünle birlikte temin edilen (varsa) batarya şarj cihazı kullanılarak düzenli aralıklarla şarj edilmelidir.

Makinenizin bataryası aşağıdaki durumlarda mutlaka tamamen şarj edilmelidir:

- satın aldıktan sonra makinenizi ilk defa kullanmadan önce;
- motorun her 20 çalıştırılmasında bir;
- makinenin her uzun kullanılmama süresinden önce;
- uzun bir atıllık süresi sonunda çalıştırmadan önce.

Batarya ilişkisindeki kılavuzda belirtilmiş şarj prosedürünü okuyun ve buna dikkatlice uyun. Prosedüre uyulmadığında veya batarya şarj edilmediğinde, batarya parçalarında onarılamaz hasarlar meydana gelebilir.

Boş bir batarya en kısa sürede şarj edilmelidir.

ÖNEMLİ Şarj sabit gerilimli bir cihaz ile gerçekleştirilmelidir. Diğer şarj sistemleri, bataryaya telafi edilemez şekilde hasar verebilirler.

Makine, tedarik edilirken birlikte verilmiş (öngörülmüşse) veya talep üzerine mevcut özel batarya şarj koruma şarjörünün ilişkin konektörüne bağlanacak bir şarj konektörü (1) ile donatılmıştır (bakınız8.2).

ÖNEMLİ Bu konektör sadece İmalatçı tarafından öngörülmüş batarya şarj koruma şarjörü bağlantısı için kullanılmalıdır. Bunun kullanımı için

aşağıdakileri yapmak gerekir:

- ilgili kullanım bilgilerinde belirtilmiş talimatları izleyin;
- batarya kılavuzunda belirtilmiş bilgileri izleyin.

6.3 MAKİNE ÜZERİNDE MÜDAHALELER

6.3.1 Kesim düzenleri bileşiğinin hizalanması (Res. 6.3)

Kesim düzenleri bileşiğinin iyi bir ayarı, eşit şekilde biçilmiş bir çayır elde etmek için elzemdir. Düzensiz kesim halinde, lastiklerin basıncını kontrol edin.

Bunun, eşit şekilde biçilmiş bir çayır elde etmek için yeterli olmaması halinde, kesim düzenleri bileşiğinin hizalanma ayarı için Satıcınıza başvurmanız gerekir.

6.3.2 Tekerleklerin değiştirilmesi (Res. 6.4)

Makine düz satıh üzerinde olarak, değiştirilecek tekerlek tarafından, şasiyi taşıyan bir parçanın altına kalınlıklar yerleştirin.

Tekerlekler, bir tornavida yardımıyla çıkarılabilir esnek bir halka (1) ile tutturulmuştur.

NOT Arka tekerleklerden birinin veya her ikisinin de değiştirilmesi durumunda, olası dış çap farklarının 8-10 mm'den fazla olmadığından emin olun; aksi durumda düzensiz kesimleri önlemek için, kesim düzenleri bileşiğinin hizalanma ayarının gerçekleştirilmesi gerekir.

ÖNEMLİ Bir tekerlek monte etmeden önce aksa gres sürün. Esnek halkayı (1) ve destek rondelasını (2) dikkatlice yeniden yerleştirin.

6.3.3 Lastiklerin onarılması ve değiştirilmesi

Bir delinme sonrasında bir lastiğin değiştirilmesi veya onarılması, kullanılmış kaplama tipine uygun yöntemler ile uzman bir lastikçi nezdinde yapılmalıdır.

6.3.4 Bir sigortanın değiştirilmesi (Res. 6.5)

Elektrik tesisi ve elektronik kart bir sigorta ile korunur, bu sigortanın müdahalesi motorun durmasına neden olur. Bu durumda, akü yanına yerleştirilmiş sigortaya (2) erişim için kapağı (1) çıkartın.

Sigortanın kapasitesi, sigorta üzerinde belirtilmiştir.

ÖNEMLİ Yanmış bir sigorta her zaman aynı tipte ve kapasitede diğer bir sigorta ile değiştirilmelidir ve asla farklı kapasitedeki bir sigorta ile değiştirilmemelidir.

Müdahale nedenlerinin giderilemediği durumda, Yetkili bir Teknik Servis Merkezine başvurun.

6.3.5 Kesim düzenlerinin sökülmesi, değiştirilmesi ve yeniden monte edilmesi

⚠ DİKKAT! Kesim aletlerini tutmak için iş eldivenleri kullanın.

⚠ DİKKAT! Hasarlı veya eğri kesim düzenlerini her zaman değiştirin; asla bunları onarmayı denemeyin! **DAİMA ORJİNAL KESİM DÜZENLERİNİ KULLANIN!**

Bu makine üzerinde sayfa ii'deki tabloda belirtilen kodu taşıyan kesim düzenlerinin kullanımı öngörülür.

Ürünün gelişimi dikkate alınarak, yukarıda belirtilen kesim düzenleri benzer değiştirilebilirlik ve işleme güvenliği özelliklerine sahip diğer kesim düzenleri ile zaman içinde değiştirilebilirler.

7. ARIZALARI BELİRLEME KILAVUZU

ARIZA	OLASI NEDEN	ÇÖZÜM
1. Anahtar «ÇALIŞTIRMA» üzerinde iken, çalıştırma motoru dönmüyor	Aşağıdaki nedenlerden dolayı elektronik kart bloke: <ul style="list-style-type: none">– akü boş– sigorta yanmış– motor veya şasi üzerinde belirsiz toprak– mikro şalterlerin toprak bağlantılarında kesinti– ufak motorun belirsiz toprak– çalıştırma onayı yok	Anahtarı «STOP» pozisyonuna getirin ve arıza nedenlerini arayın: <ul style="list-style-type: none">– bataryayı şarj edin (bakınız 6.2.3)– sigortayı değiştirin (10 A) (bakınız 6.3.4)– siyah toprak kabloların bağlantılarını kontrol edin– bağlantıları kontrol edin– toprak bağlantılarını kontrol edin– çalıştırmayı sağlayan şartlara uyulmuş olduğunu kontrol edin (bakınız 5.2.a)
2. Anahtar «ÇALIŞTIRMA» üzerindeyken marş motoru dönüyor fakat motor çalışmıyor	<ul style="list-style-type: none">– benzin akışı yok– ateşleme hatası	<ul style="list-style-type: none">– depodaki seviyeyi kontrol edin (bakınız 5.3.3)– benzin filtresini kontrol edin– buji başlığının fiksajını kontrol edin– temizliği ve elektrotlar arasındaki doğru mesafeyi kontrol edin
3. Motor duruyor	Aşağıdaki nedenlerden dolayı elektronik kart bloke: <ul style="list-style-type: none">– mikro şalterlerin toprak bağlantılarında kesinti– akü boş– akü kötü bağlanmış (belirsiz kontaklar)– motor toprağı belirsiz	Anahtarı «STOP» pozisyonuna getirin ve arıza nedenlerini arayın: <ul style="list-style-type: none">– bağlantıları kontrol edin– bataryayı şarj edin (bakınız 6.2.3)– bağlantıları kontrol edin (bakınız 3.5)– motor toprağını kontrol edin
4. Motorun zor çalıştırılması veya düzensiz işlemesi	– karbürasyon problemleri	<ul style="list-style-type: none">– hava filtresini temizleyin veya değiştirin– karbüratör haznesini temizleyin– depoyu boşaltın ve yeni benzin koyun– benzin filtresini kontrol edin ve gerekiyorsa değiştirin
5. Kesim esnasında motor randımanı düşüyor	– ilerleme hızı, kesim yüksekliğine göre yüksek	– ilerleme hızını azaltın ve/veya kesim yüksekliğini artırın (bakınız 4.4)
6. Kesim düzenleri devreye sokulduğunda, motor duruyor	<ul style="list-style-type: none">– kesim düzenleri kavrama kumandası kolu üzerinde gerçekleştirilen hareket çok hızlı– etkin kilma onayı yok	<ul style="list-style-type: none">– kavrama hareketini daha yavaş gerçekleştirin– emniyet şartlarına uyulmuş olduğunu kontrol edin (bakınız 5.2.b)
7. Kesim düzensiz ve toplama yetersiz	<ul style="list-style-type: none">– kesim düzenleri bileşiği zemine paralel değil– kesim düzenlerinin etkisizliği– ilerleme hızı, kesilecek çim uzunluğuna göre yüksek– kanal tikanık– kesim düzenleri bileşiği çimle dolmuş	<ul style="list-style-type: none">– lastiklerin basıncını kontrol edin (bakınız 5.3.2)– kesim düzenleri bileşiğini yere göre yeniden hizalayın (bakınız 6.3.1)– Satıcımızla temas edin– ilerleme hızını azaltın ve/veya kesim düzenleri bileşiğini yükseltin (bakınız 5.4.5)– çimin kurumasını bekleyin– toplama sepetini çıkarın ve kanalı boşaltın (bakınız 5.4.7)– kesim düzenleri bileşiğini temizleyin (bakınız 5.4.10)

ARIZA	OLASI NEDEN	ÇÖZÜM
8. İşleme esnasında anormal titreşim	<ul style="list-style-type: none"> - kesim düzenleri dengesiz - kesim düzenleri gevşemiş - fiksajlar gevşemiş 	<ul style="list-style-type: none"> - Satıcınızla temas edin - Satıcınızla temas edin - motorun ve şasinin sabitleme vidalarını kontrol edin ve sıkıştırın
9. Kesim düzenleri etkin kılınmıyor veya devreden çıkarıldıklarında anında durmuyorlar	<ul style="list-style-type: none"> - kavrama sistemi problemleri 	<ul style="list-style-type: none"> - Satıcınızla temas edin
10. Belirsiz veya etkisiz frenleme	<ul style="list-style-type: none"> - fren doğru şekilde ayarlanmamış 	<ul style="list-style-type: none"> - Satıcınızla temas edin
11. Düzensiz ilerleme, yokuş yukarı çıkışta yetersiz traksiyon veya makinenin şahlanma eğilimi	<ul style="list-style-type: none"> - kayışta veya kavrama mekanizmasında problemler 	<ul style="list-style-type: none"> - Satıcınızla temas edin
12. Motor hareket halindeyken, traksiyon pedalı işletildiğinde makine hareket etmiyor (***) hidrostatik transmisyon)	<ul style="list-style-type: none"> - çözme kolu «B» pozisyonunda 	<ul style="list-style-type: none"> - «A» pozisyonuna getirin (bakınız 4.23)

Yukarıda belirtilen işlemler gerçekleştirildikten sonra arızalar devam ederse, Satıcınıza başvurun.

⚠ DİKKAT! Araçlar ve gerekli teknik bilgilere sahip olmadan, asla zor onarımlar gerçekleştirmeye girişmeyin. Kötü yapılmış her müdahale, Garantinin otomatik olarak düşmesine neden olur ve Üretici hiçbir sorumluluk kabul etmez.

DICHIARAZIONE CE DI CONFORMITÀ (Istruzioni Originali)
(Direttiva Macchine 2006/42/CE, Allegato II, parte A)

1. La Società: ST. S.p.A. – Via del Lavoro, 6 – 31033 Castelfranco Veneto (TV) – Italy

2. Dichiaro sotto la propria responsabilità, che la macchina:

Tosaerba con conducente a bordo seduto (taglio erba)

a) Tipo / Modello Base:	MJ 66 E - MJ 66 E Hydro - MJ 66 4E - MJ 66 4E Hydro
c) Numero di Serie:	22A••RON000001 ÷ 99L••RON999999
d) Motore:	a scoppio

3. È conforme alle specifiche delle direttive:

- MD: 2006/42/EC
- OND: 2000/14/EC, ANNEX VI - 2005/88/EC
D. Lgs.262/2002, ANNEX VI, proc. 1 (Italy)

e) Ente certificatore: N. 0197 – TÜV Rheinland LGA Products GmbH
Tillystrasse 2, 90431 Nürnberg – Germany

- EMCD: 2014/30/EU
- RoHS II: 2011/65/EU - 2015/863/EU

4. Riferimento alle norme armonizzate:

EN ISO 5395-1:2013 + A1:2018
EN ISO 5395-3:2013 + A1:2017 + A2:2018
EN 55012:2007 + A1:2009
EN ISO 14982:2009
EN 63000:2018

g) Livello di potenza sonora misurato: 98 dB(A)
h) Livello di potenza sonora garantito: 98 dB(A)
i) Ampiezza di taglio: 66 cm

n) Persona autorizzata a costituire il Fascicolo Tecnico: ST. S.p.A.
Via del Lavoro, 6
31033 Castelfranco Veneto (TV) - Italia

o) Castelfranco Veneto, 01/10/2022

CEO Stiga Group
Sean Robinson

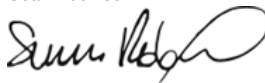

UK DECLARATION OF CONFORMITY

(Supply of Machinery (Safety) Regulations 2008, S.I. 2008 No. 1597, Annex II, part A)

1. The company: ST. S.p.A. – Via del Lavoro, 6 – 31033 Castelfranco Veneto (TV) – Italy
2. Hereby declares under its own responsibility that the machine:

Ride-on lawnmower with seated operator (grass cutting)

- | | |
|-----------------------|---|
| a) Homologation type: | MJ 66 E - MJ 66 E Hydro - MJ 66 4E - MJ 66 4E Hydro |
| c) Serial number: | 22A••RON000001 ÷ 99L••RON999999 |
| d) Engine: | petrol |

3. Conforms to UK Regulations:

- S.I. 2008/1597 - Supply of Machinery (Safety) Regulations 2008
- S.I. 2001/1701 - Schedule 9 - Noise Emission in the Environment by Equipment for use Outdoors Regulations 2001
 - e) Notified body: N. 0197 – TÜV Rheinland LGA Products GmbH
Tillystrasse 2, 90431 Nürnberg – Germany
- S.I. 2016/1091 - Electromagnetic Compatibility Regulations 2016
- S.I. 2012/3032 - The Restriction of the Use of Certain Hazardous Substances in Electrical and Electronic Equipment Regulations 2012

4. Reference to harmonised standards:

EN ISO 5395-1:2013 + A1:2018
EN ISO 5395-3:2013 + A1:2017 + A2:2018
EN 55012:2007 + A1:2009
EN ISO 14982:2009
EN 63000:2018

- | | |
|---|--|
| g) Measured sound power level: | 98 dB(A) |
| h) Guaranteed sound power level: | 98 dB(A) |
| i) Cutting width: | 66 cm |
| n) Person authorised to compile the technical file: | ST. S.p.A.
Via del Lavoro, 6
31033 Castelfranco Veneto (TV) - Italia |
| o) Castelfranco Veneto, 01/10/2022 | CEO Stiga Group
Sean Robinson |

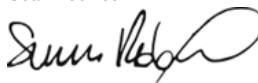

UK Importer: STIGA LTD
Unit 8, Bluewater Estate Plympton,
Devon, PL7 4JH, England



<p>FR (Traduction de la notice originale)</p> <p>Déclaration CE de Conformité (Directive Machines 2006/42/CE, Annexe II, partie A)</p> <ol style="list-style-type: none"> 1. La Société 2. Déclare sous sa propre responsabilité que la machine : Tondeuse à gazon à conducteur assis/ coupe du gazon <ol style="list-style-type: none"> a) Type / Modèle de Base c) Série d) Moteur: moteur essence 3. Est conforme aux prescriptions des directives : <ol style="list-style-type: none"> e) Organisme de certification g) Renvoi aux Normes harmonisées 4. Niveau de puissance sonore mesuré h) Niveau de puissance sonore garanti i) Largeur de coupe n) Personne habilitée à établir le Dossier Technique : <ol style="list-style-type: none"> o) Lieu et Date 	<p>EN (Translation of the original instruction)</p> <p>EC Declaration of Conformity (Machine Directive 2006/42/EC, Annex II, part A)</p> <ol style="list-style-type: none"> 1. The Company 2. Herby declares under its own responsibility that the machine: ride-on lawnmower with seated operator/ Grass cutting <ol style="list-style-type: none"> a) Type / Base Model c) Serial number d) Motor: petrol 3. Conforms to directive specifications: <ol style="list-style-type: none"> e) Certifying body g) Reference to harmonised Standards 4. Sound power level measured h) Sound power level guaranteed i) Range of cut n) Person authorised to create the Technical Folder: <ol style="list-style-type: none"> o) Place and Date 	<p>DE (Übersetzung der Originalbetriebsanleitung)</p> <p>EG-Konformitätserklärung (Maschinenrichtlinie 2006/42/EG, Anhang II, Teil A)</p> <ol style="list-style-type: none"> 1. Die Gesellschaft 2. Erklärt auf eigene Verantwortung, dass die Maschine: Aufsitzmäher / Rasenschnitt <ol style="list-style-type: none"> a) Typ / Basismodell c) Seriennummer d) Motor: Verbrennungsmotor 3. Den Anforderungen der folgenden Richtlinien entspricht: <ol style="list-style-type: none"> e) Zertifizierungsstelle g) Bezugnahme auf die harmonisierten Normen 4. Gemessener Schalleistungspegel h) Garantierter Schalleistungspegel i) Schnittbreite n) Zur Verfassung der technischen Unterlagen befugte Person: <ol style="list-style-type: none"> o) Ort und Datum
<p>NL (Vertaling van de oorspronkelijke gebruiksaanwijzing)</p> <p>EG-verklaring van overeenstemming (Richtlijn Machines 2006/42/CE, Bijlage II, deel A)</p> <ol style="list-style-type: none"> 1. Het bedrijf 2. Verklaart onder zijn eigen verantwoordelijkheid dat de machine: Grasmaaier met zittende bediener / grasmaaier <ol style="list-style-type: none"> a) Type / Basismodel c) Seriennummer d) Motor: benzinemotor 3. Voldoet aan de specificaties van de richtlijnen: <ol style="list-style-type: none"> e) Certificatie-instituut g) Gemeten niveau van geluidsvermogen h) Gegarandeerd niveau van geluidsvermogen i) Snijbreedte n) Bevoegd persoon voor het opstellen van het Technisch Dossier <ol style="list-style-type: none"> o) Plaats en Datum 	<p>ES (Traducción del Manual Original)</p> <p>Declaración de Conformidad CE (Directiva Máquinas 2006/42/CE, Anexo II, parte A)</p> <ol style="list-style-type: none"> 1. La Empresa 2. Declara bajo su propia responsabilidad que la máquina: Cortadora de pasto con conductor sentado/ Corte hierba <ol style="list-style-type: none"> a) Tipo / Modelo Base c) Matrícula d) Motor: motor de explosión 3. Cuple con las especificaciones de las directivas: <ol style="list-style-type: none"> e) Ente certificador g) Referencia a las Normas armonizadas 4. Nivel de potencia sonora medido h) Nivel de potencia sonora garantizado i) Amplitud de corte n) Persona autorizada a realizar el Manual Técnico: <ol style="list-style-type: none"> o) Lugar y Fecha 	<p>PT (Tradução do manual original)</p> <p>Declaração CE de Conformidade (Diretiva de Máquinas 2006/42/CE, Anexo II, parte A)</p> <ol style="list-style-type: none"> 1. A Empresa 2. Declara sob a própria responsabilidade que a máquina: Corta-relvas para operador sentado/ corte da relva <ol style="list-style-type: none"> a) Tipo / Modelo Base c) Matrícula d) Motor: motor a explosão 3. É conforme às especificações das diretivas: <ol style="list-style-type: none"> e) Órgão certificador g) Referência às Normas harmonizadas 4. Nivel medido de potência sonora h) Nivel garantido de potência sonora i) Amplitude de corte n) Pessoa autorizada a elaborar o Caderno Técnico <ol style="list-style-type: none"> o) Local e Data
<p>EL (Μετάφραση του πρωτοτύπου των οδηγιών χρήσης)</p> <p>EK-Δήλωση συμμόρφωσης (Οδηγία Μηχανών 2006/42/CE, Παράρτημα II, μέρος Α)</p> <ol style="list-style-type: none"> 1. Η Εταιρία 2. Δηλώνει υπεύθυνα ότι η μηχανή: Χλοοκοπτικό τρακτέρ με εποχούμενο χειριστή/ κοπή της χλόης <ol style="list-style-type: none"> a) Τύπος / Βασικό Μοντέλο c) Αριθμός μητρώου d) Κινητήρας: κινητήρας εσωτερικής ανάφλεξης 3. Συμμορφώνεται με τις προδιαγραφές της οδηγίας: <ol style="list-style-type: none"> e) Οργανισμός πιστοποίησης 4. Αναφορά στους Κανονισμούς εναρμόνισης g) Στάθμη μέτρησης ακουστικής ισχύος h) Στάθμη μέτρησης ακουστικής ισχύος i) Εύρος κοπής n) Εξουσιοδοτημένο άτομο για την κατάρτιση του Τεχνικού Φυλλαδίου: <ol style="list-style-type: none"> o) Τόπος και Χρόνος 	<p>TR (Orijinal Talimatların Tercümesi)</p> <p>AT Uygunluk Beyanı (2006/42/CE Makine Direktifi, Ek II, bölüm A)</p> <ol style="list-style-type: none"> 1. Şirket 2. Şahsi sorumluluğu altında aşağıdaki makinenin: Oturan sürücülü çim biçme makinesi / çim kesimi <ol style="list-style-type: none"> a) Tip / Standart model c) Sicil numarası d) Motor: patlamalı motor 3. Aşağıdaki direktiflerin özelliklerine uygun olduğunu beyan etmektedir: <ol style="list-style-type: none"> e) Sertifikalandıran kurum 4. Harmonize standartlara atf g) Ölçülen ses gücü seviyesi h) Garanti edilen ses gücü seviyesi i) Kesim genişliği n) Teknik Dosyayı oluşturmaya yetkili kişi: <ol style="list-style-type: none"> o) Yer ve Tarih 	<p>МК (Превод на оригиналните упатства)</p> <p>Декларација за усогласеност со ЕУ (Директива за машини 2006/42/CE, Анекс II, дел А)</p> <ol style="list-style-type: none"> 1. Компанијата 2. изјавува со целосна лична одговорност дека следната машина: Тревкосачка со седнат управувач / косење трева <ol style="list-style-type: none"> a) Тип / основен модел b) етикета г) мотор: мотор со согорување 3. Усогласено со спецификациите според директивите: <ol style="list-style-type: none"> d) тело за сертификација 4. Референци за усогласени нормативи e) Акустички притисок ж) измерено ниво на звучна моќност з) Ниво на гарантирана звучна моќност и) овластено лице за составување на Техничката брошура <ol style="list-style-type: none"> o) место и датум

<p>NO (Oversættelse av original bruksanvisning)</p> <p>EF- Samsvarserklæring (Maskindirektiv 2006/42/EF, Vedlegg II, del A)</p> <p>1. Firmaet</p> <p>2. Erklærer på eget ansvar at maskinen: Sittgressklipper / gressklipping</p> <p>a) Type / Modell</p> <p>c) Serienummer</p> <p>d) Motor: forbrenningsmotor</p> <p>3. Oppfyller kravene i direktivene:</p> <p>e) Sertifiseringsorgan</p> <p>4. Henvisning til harmoniserte standarder</p> <p>g) Målt lydeffektivå</p> <p>h) Garantert lydeffektivå</p> <p>i) Klippebredde</p> <p>n) Person som har fullmakt til å utferdige teknisk dokumentasjon:</p> <p>o) Sted og dato</p>	<p>SV (Översättning av bruksanvisning i original)</p> <p>EG-försäkran om överensstämmelse (Maskindirektiv 2006/42/EG, bilaga II, del a)</p> <p>1. Företaget</p> <p>2. Försäkrar på eget ansvar att maskinen Åkgräsklippare / gräsklippning</p> <p>a) Typ / Basmodell</p> <p>c) Serienummer</p> <p>d) Motor: förbränningsmotor</p> <p>3. Överensstämmer med föreskrifterna i direktivet</p> <p>e) Intygsorgan_ Anmält organ</p> <p>4. Referens till harmoniserade standarder</p> <p>g) Uppmått ljudeffektivå</p> <p>h) Garanterad ljudeffektivå</p> <p>i) Skärbredd</p> <p>n) Auktoriserad person för upprättandet av den tekniska dokumentationen:</p> <p>o) Ort och datum</p>	<p>DA (Oversættelse af den originale bruksanvisning)</p> <p>EF-overensstemmelseserklæring (Maskindirektiv 2006/42/EF, bilag II, del A)</p> <p>1. Firmaet</p> <p>2. Erklærer på eget ansvar, at maskinen: Havertraktor/ klipping af græsset</p> <p>a) Type / Model</p> <p>c) Serienummer</p> <p>d) Motor: forbrændingsmotor</p> <p>3. Er i overensstemmelse med specifikationerne ifølge direktiverne:</p> <p>e) Certificeringsorgan</p> <p>4. Henvisning til harmoniserede standarder</p> <p>g) Målt lydeffektivniveau</p> <p>h) Garanteret lydeffektivniveau</p> <p>i) Klippebredde</p> <p>n) Person, der har bemyndigelse til at udarbejde det tekniske dossier:</p> <p>o) Sted og dato</p>
<p>FI (Alkuperäisten ohjeiden käännös)</p> <p>EY-VAATIMUSTENMUKAISUUSVAKUUTUS (Konedirektiivi 2006/42/EY, Liite II, osa A)</p> <p>1. Yritys</p> <p>2. Vakuuttaa omalla vastuullaan, että kone: Päättäajettava ruohonleikkuri / ruohonleikkuri</p> <p>a) Tyyppi / Perusmalli</p> <p>c) Sarjanumero</p> <p>d) Moottori : räjähdysmoottori</p> <p>3. On yhdenmukainen seuraavien direktiivien asettamien vaatimusten kanssa:</p> <p>e) Sertifiointiryitys</p> <p>4. Viittaus harmonisoiituihin standardeihin</p> <p>g) Mitattu äänitehotaso</p> <p>h) Taattu äänitehotaso</p> <p>i) Leikkuleveys</p> <p>n) Teknisten asiakirjojen laatimiseen valtuutettu henkilö:</p> <p>o) Paikka ja päivämäärä</p>	<p>CS (Překlad původního návodu k používání)</p> <p>ES – Prohlášení o shodě (Směrnice o Strojních zařízeních (Konodirektívi 2006/42/ES, Příloha II, část A)</p> <p>1. Společnost</p> <p>2. Prohlašuje na vlastní odpovědnost, že stroj: Sekačka se sedící obsluhou/ sekačka na trávu</p> <p>a) Typ / Základní model</p> <p>c) Výrobní číslo</p> <p>d) Motor: spalovací motor</p> <p>3. Je ve shodě s nařizenímí směrnice:</p> <p>e) Certifikační orgán</p> <p>4. Odkazy na Harmonizované normy</p> <p>g) Naměřená úroveň akustického výkonu</p> <p>h) Zaručená úroveň akustického výkonu</p> <p>i) Šířka řezání</p> <p>n) Osoba autorizovaná pro vytvoření Technického spisu:</p> <p>o) Místo a Datum</p>	<p>PL (Tłumaczenie instrukcji oryginalnej)</p> <p>Deklaracja zgodności WE (Dyrektywa maszynowa 2006/42/WE, Załącznik II, część A)</p> <p>1. Spółka</p> <p>2. Oświadczam na własną odpowiedzialność, że maszyna: Kosiarka z operatorem jadącym, w pozycji siedzącej na maszynie/ cięcie trawy</p> <p>a) Typ / Model podstawowy</p> <p>c) Numer seryjny</p> <p>d) Silnik: silnik o zaplonie iskrowym</p> <p>3. Spełnia podstawowe wymogi następujących Dyrektyw:</p> <p>e) Jednostka certyfikująca</p> <p>4. Odniesienie do Norm zharmonizowanych</p> <p>g) Zmierzony poziom mocy akustycznej</p> <p>h) Gwarantowany poziom mocy akustycznej</p> <p>i) Szerokość cięcia</p> <p>n) Osoba upoważniona do zredagowania Dokumentacji technicznej:</p> <p>o) Miejscowość i data</p>
<p>HU (Eredeti használati utasítás fordítása)</p> <p>EK-megfelelőségi nyilatkozata (2006/42/EK gépirányelv, II. melléklet "A" rész)</p> <p>1. Alulírott Vállalat</p> <p>2. Felelősségének teljes tudatában kijelenti, hogy az alábbi gép: Vezetőüléssel fűnyírógép/ fűnyírás</p> <p>a) Típus / Alaptípus</p> <p>c) Gyártási szám</p> <p>d) Motor: robbanómotor</p> <p>3. Megfelel az alábbi irányelvnek előírásainak:</p> <p>e) Tanúsító szerv</p> <p>4. Hivatkozás a harmonizált szabványokra</p> <p>g) Mért zajteljesítmény szint</p> <p>h) Garantált zajteljesítmény szint</p> <p>i) Vágási szélesség</p> <p>n) Műszaki Dosszié szerkesztésére felhatalmazott személy:</p> <p>o) Helye és ideje</p>	<p>RU (Перевод оригинальных инструкций)</p> <p>Декларация соответствия нормам ЕС (Директива о машинном оборудовании 2006/42/ЕС, Приложение II, часть А)</p> <p>1. Предприятие</p> <p>2. Заявляет под собственную ответственность, что машина: Ездовая косилка с водителем / стрижка газона</p> <p>a) Тип / Базовая модель</p> <p>c) Паспорт</p> <p>d) Двигатель: двигатель внутреннего сгорания</p> <p>3. Соответствует требованиям следующих директив:</p> <p>e) Сертифицирующий орган</p> <p>4. Ссылки на гармонизированные нормы</p> <p>g) Измеренный уровень звуковой мощности</p> <p>h) Гарантируемый уровень звуковой мощности</p> <p>i) Амплитуда кошения</p> <p>n) Лицо, уполномоченное на подготовку технической документации:</p> <p>o) Место и дата</p>	<p>HR (Prijevod originalnih uputa)</p> <p>EK Izjava o sukladnosti (Direktiva 2006/42/EZ o strojevima, dodatak II, dio A)</p> <p>1. Tvrtka:</p> <p>2. pod vlastitom odgovornošću izjavljuje da je stroj: Sjedeća kosilica trave s operaterom/ košenje trave</p> <p>a) Vrsta / Osnovni model</p> <p>c) Matični broj</p> <p>d) Motor: motor s unutarnjim izgaranjem</p> <p>3. sukladan s temeljnim zahtjevima direktiva:</p> <p>e) Certifikacijsko tijelo</p> <p>4. Primijenjene su slijedeće harmonizirane norme:</p> <p>g) Izmjerena razina zvučne snage</p> <p>h) Zajamčena razina zvučne snage</p> <p>i) Širina rezanja</p> <p>n) Osoba ovlaštena za pravljenje Tehničke datoteke:</p> <p>o) Mjesto i datum</p>

<p>SL (Prevod izvirnih navodil)</p> <p>ES izjava o skladnosti (Direktiva 2006/42/ES) , priloga II, del A)</p> <ol style="list-style-type: none"> 1. Družba 2. pod lastno odgovornostjo izjavlja, da je stroj: Traktorska kosilnica/ košnja trave a) Tip / osnovni model c) Serijska številka d) Motor: motor z notranjim izgorevanjem Skladen je z določili direktiv : e) Ustanova, ki izda potrdilo 4. Sklicevanje na usklajene predpise g) Izmerjen nivo zvočne moči h) Zagotovljen nivo zvočne moči i) Obseg košnje n) Oseba, pooblaščenca za sestavo tehnične knjižice: o) Kraj in datum 	<p>BS (Prijevod originalnih uputa)</p> <p>EZ izjava o skladnosti (Direktiva o mašinama 2006/42/EZ, Priloga II, deo A)</p> <ol style="list-style-type: none"> 1. Firma 2. Daje izjavo pod vlastitom odgovornošću da je mašina: Traktorska kosilica (traktorčić) / Košenje trave a) Tip / Osnovni model c) Serijski broj d) Motor: motor s unutrašnjim izgaranjem 3. sukladna s osnovnim zahtjevima direktive: e) Certifikaciono tijelo 4. Pozivanje na usklađene norme g) Izmjereni nivo zvučne snage h) Garantovani nivo zvučne snage i) Širina košenja n) Osoba ovlaštena za izradu tehničke brošure: o) Mjesto i datum 	<p>SK (Preklad pôvodného návodu na použitie)</p> <p>ES vyhlásenie o zhode (Smernica o Strojnych zariadeniach 2006/42/ES, Priloha II, časť A)</p> <ol style="list-style-type: none"> 1. Spoločnosť 2. Vyhlasuje na vlastnú zodpovednosť, že stroj: Kosačka so sediacou obsluhou/ kosačka na trávu a) Typ / Základný model c) Výrobné číslo d) Motor: spaľovací motor 3. Je v zhode s nariadeniami smernic: e) Certifikačný orgán 4. Odkaz na Harmonizované normy g) Nameraná úroveň akustického výkonu h) Zaručená úroveň akustického výkonu i) Šírka kosenia j) Čistý inštalovaný výkon n) Osoba autorizovaná na vytvorenie Technického spisu: o) Miesto a Dátum
<p>RO (Traducerea manualului fabricantului)</p> <p>CE -Declaratie de Conformitate (Directiva Maşini 2006/42/CE, Anexa II, partea A)</p> <ol style="list-style-type: none"> 1. Societatea 2. Declară pe propria răspundere că maşina: Maşină de tuns iarba cu şofer în volan/ tăiat iarba a) Tip / Model de bază c) Număr de serie d) Motor: motor cu combustie 3. Este în conformitate cu specificaţiile directivelor: e) Organism de certificare 4. Referinţă la Standardele armonizate g) Nivel de putere sonoră măsurat h) Nivel de putere sonoră garantat i) Lăţimea de tăiere n) Persoană autorizată să întocmească Dosarul Tehnic o) Locul şi Data 	<p>LT (Originalių instrukcijų vertimas)</p> <p>EB atitikties deklaracija (Mašinių direktyva 2006/42/CE, Priedas II, dalis A)</p> <ol style="list-style-type: none"> 1. Bendrovė 2. Prisiima atsakomybę, kad įrenginys: Balninė vejapjovė su sėdinčiu operatoriumi / žolės pjovimas a) Tipas / Bazinis Modelis c) Serijos numeris d) Variklis: vidaus degimo variklis 3. Atitinka direktyvos pateiktas specifikacijas: e) Sertifikavimo įstaiga 4. Nuoroda į suderintas Normas g) Išmatuotas garso galios lygis h) Užtikrinamas garso galios lygis i) Pjovimo plotis n) Autorizuotas asmuo sudaryti Techninę Dokumentaciją: o) Vieta ir Data 	<p>LV (Instrukciju tulkojums no oriģinālvalodas)</p> <p>EK atbilstības deklarācija (Direktīva 2006/42/EK par mašīnām, pielikums II, daļa A)</p> <ol style="list-style-type: none"> 1. Uzņēmums 2. Uzņemasies par to pilnu atbildību, paziņojot, ka mašīna: Sēžot vadāmā zālienu pļaujamašīnā zāles pļaušana a) Tips / Bāzes modelis c) Sērijas numurs d) Motors: iekšdedzes motors 3. Atbilst šādai direktīvu prasībām: e) Sertifikācijas iestāde 4. Atsauce uz harmonizētiem standartiem g) Izmērītais skaņas intensitātes līmenis h) Garantētais skaņas intensitātes līmenis i) Pļaušanas platums n) Pilnvarotais darbinieks, kas sagatavoja tehnisko dokumentāciju: o) Vieta un datums
<p>SR (Prevod originalnih uputstval)</p> <p>EC deklaracija o usaglašenosti (Direktiva o mašinama 2006/42/EC, Priloga II, deo A)</p> <ol style="list-style-type: none"> 1. Preduzeće 2. Daje izjavu pod vlastitom odgovornošću da je mašina: Traktorska kosačica (traktorčić)/ košenje trave a) Tip / Osnovni model c) Serijski broj d) Motor: motor s unutrašnjim sagorevanjem 3. u skladu s osnovnim zahtevima direktiva: e) Sertifikaciono telo 4. Pozivanje na usklađene norme g) Izmereni nivo zvučne snage h) Garantovani nivo zvučne snage i) Širina košenja..... n) Osoba ovlašćena za sastavljanje tehničke brošure o) Mesto i datum 	<p>BG (Prevod na originalните инструкции)</p> <p>EO декларация за съответствие (Директива Машини 2006/42/EO, Приложение II, част А)</p> <ol style="list-style-type: none"> 1. Дружеството 2. На собствена отговорност декларира, че машината: Косачка със седнал водач/ рязане на трева a) Вид / Базисен модел б) Месец / година на производство в) Сериен номер г) Мотор: мотор с вътрешно горене 3. Е в съответствие със спецификата на директивите: д) Сертифициращ орган 4. Базирано на хармонизираните норми ж) Ниво на измерена акустична мощност и) Гарантирано ниво на акустична мощност й) Ширина на косене р) Лице, упълномощено да състави Техническата Документация: o) Място и дата 	<p>ET (Algupärase kasutusjuhendi tõlge)</p> <p>EÜ vastavusdeklaratsioon (Masinadirektiiv 2006/42/EÜ, Lisa II, osa A)</p> <ol style="list-style-type: none"> 1. Firma 2. Kinnitab omal vastutusel, et masin: Istuva juhiga muruniitja / muruniitja a) Tüüp / Põhimudel c) Matrikkel d) Mootor: Sisepõlemismootor 3. Vastab direktiivide nõuetele: e) Kinnitav asutus 4. Viide ühtlustatud standarditele g) Mõõdetud helivõimsuse tase h) Garanteeritud helivõimsuse tase i) Lõikelaius n) Tehnilise Lehe autoriseeritud koostaja: o) Koht ja Kuupäev

IT • Il contenuto e le immagini del presente manuale d'uso sono stati realizzati per conto di ST. S.p.A. e sono tutelati da diritto d'autore – E' vietata ogni riproduzione o alterazione anche parziale non autorizzata del documento.

BG • Съдържанието и изображенията в настоящото ръководство са извършени за ST. S.p.A. и са защитени с авторски права – Забранява се всяко неоторизирано възпроизвеждане или промяна, дори и отчасти на документа.

BS • Sadržaj i slike iz ovog korisničkog priručnika napravljeni su isključivo za ST. S.p.A. i zaštićeni su autorskim pravima – zabranjena je svaka neovlaštena reprodukcija ili izmjena dokumenta, djelomično ili u potpunosti.

CS • Obsah a obrázky v tomto návodu k použití byly zpracovány jménem společnosti ST. S.p.A. a jsou chráněny autorským právem – Reprodukce či nepovolené pozměňování tohoto dokumentu, a to i částečně, je zakázáno.

DA • Indhold og illustrationer i denne vejledning er blevet skabt på vegne af ST. S.p.A. og er beskyttet af ophavsret – Enhver gengivelse eller ændring, også delvis, af dokumentet uden autorisation hertil er forbudt.

DE • Inhalt und Bilder dieser Bedienungsanleitung wurden im Namen von ST. S.p.A. erstellt und sind urheberrechtlich geschützt – Jede nicht genehmigte Vervielfältigung oder Veränderung, auch auszugsweise, dieses Dokuments ist verboten.

EL • Το περιεχόμενο και οι εικόνες στο παρόν εγχειρίδιο χρήσης δημιουργήθηκαν για λογαριασμό της εταιρείας ST. S.p.A. και προστατεύονται από πνευματικά δικαιώματα – Απαγορεύεται οποιαδήποτε αναπαραγωγή ή τροποποίηση, έστω και μερική, του συγγραφέα χωρίς έγκριση.

EN • The content and images in this User Manual were produced expressly for ST. S.p.A. and are protected by copyright – any unauthorized reproduction or modification to the document, either partially or in full, is prohibited.

ES • El contenido y las imágenes del presente manual de uso han sido creados por ST. S.p.A. y están protegidos por los derechos de autor – Se prohíbe toda reproducción o modificación, incluso parcial, no autorizada del documento.

ET • Käesoleva kasutusjuhendi sisu ja kujutised on toodetud konkreetselt ettevõttele ST. S.p.A. ja neile rakendub autoriõiguseseadus – dokumendi igasugune osaline või täielik ilma loata reprodutseerimine või muutmine on keelatud.

FI • Tämän käyttöoppaan sisältö ja kuvat on valmistettu ST. S.p.A. -yhtiön toimesta ja niiltä suojaa tekijänoikeuslaki. – Asiakirjan kaikenlainen kopioiminen tai muuttaminen, osittainkin, on kielletty ilman erityistä lupaa.

FR • Le contenu et les images du présent manuel d'utilisation ont été réalisés pour le compte de ST. S.p.A. et sont protégés par un droit d'auteur – Toute reproduction ou modification non autorisée, même partielle, du document, est interdite.

HR • Sadržaj i slike u ovom priručniku za uporabu izradeni su za tvrtku ST. S.p.A. te su obuhvaćeni autorskim pravima – Zabranjuje se neovlašteno umnožavanje ili prilagodba, djelomična ili u cijelosti, ovog dokumenta.

HU • Ennek a használati útmutatónak a tartalma és a benne szereplő képek kizárólag a ST. S.p.A. számára készültek és szerzői joggal védettek – tilos a dokumentum bármely részének vagy egészének engedély nélküli sokszorosítása és módosítása.

LT • Šio naudotojo vadovo turinys ir paveikslėliai skirti tik „ST. S.p.A.“ ir yra saugomi autorių teisėmis – dokumentą atgaminti ar modifikuoti, visiškai arba iš dalies, yra draudžiama.

LV • Šis lietotāja rokasgrāmataš saturs un attēli ir veidoti tikai ST. S.p.A. un ir aizsargāti ar autoritēsbāmi. Jebkāda dokumenta vai tā daļas prettiesiska kopēšana vai pārveide ir stingri aizliegta.

MK • Содржината и сликите во Упатството за корисникот се подготвени исклучиво за ST. S.p.A. и се заштитени со авторски права – забрането е секое делумно или целосно неовластено репродуцирање или измена на документот.

NL • De inhoud en de afbeeldingen van deze gebruikshandleiding werden gerealiseerd voor rekening van ST. S.p.A. en zijn beschermd door het auteursrecht – Elke niet-geautoriseerde reproductie of wijziging, ook gedeeltelijke, van het document is verboden.

NO • Innholdet og bildene i denne brukerveiledningen er utført på oppdrag fra ST. S.p.A. og er beskyttet ved opphavsrett – Enhver gjengivelse eller endring, selv kun delvis, er forbudt.

PL • Treść oraz ilustracje zawarte w niniejszej instrukcji obsługi powstały na zlecenie spółki ST. S.p.A. i są chronione prawami autorskimi – Zabrania się wszelkiego kopiowania bądź modyfikowania, także częściowego, niniejszego dokumentu bez uzyskania stosownej zgody.

PT • As imagens e os conteúdos contidos no presente Manual do Utilizador foram expressamente criados para uso exclusivo da ST. S.p.A., encontrando-se protegidos por direitos de autor. Qualquer tipo de reprodução ou alteração, parcial ou integral, não autorizadas deste Manual estão expressamente proibidas.

RO • Conținutul și imaginile din manualul de utilizare de față au fost realizate în numele ST. S.p.A. și sunt protejate de drepturi de autor – Este interzisă orice reproducere sau modificare chiar și parțială neautorizată a documentului.

RU • Тесты и изображения, содержащиеся в настоящем руководстве, были созданы в интересах ST. S.p.A. и защищены авторскими правами – Любое несанкционированное воспроизведение или изменение документа запрещено.

SK • Obsah a obrázky v tomto návode na používanie boli spracované menom spoločnosti ST. S.p.A. a sú chránené autorským právom – Reprodukcie či nepovolené pozmeňovanie tohto dokumentu, a to aj čiastočné, je zakázané.

SL • Vsebine in slike v tem uporabniškem priručniku so izdelane za podjetje ST. S.p.A. in so zaščitene z avtorskimi pravicami – vsakršno nepooblaščenno razmnoževanje ali spreminjanje dokumenta, v celoti ali delno, je prepovedano.

SR • Sadržaj i slike ovog priručnika za upotrebu su napravljeni u ime ST. S.p.A. i zaštićeni su autorskim pravima – Zabranjena je svaka potpuna ili delimična reprodukcija ili izmena dokumenta bez odobrenja.

SV • Innehållet och bilderna i denna användarhandbok har framställts för ST. S.p.A. och skyddas av upphovsrätt – all form av reproduktion eller ändring, även partiell, som inte auktoriserats är förbjuden.

TR • Bu Kullanıcı Kilavuzundaki içerik ve resimler ağıcağ ST. S.p.A. için üretilmiştir ve telif hakkı ile korunmaktadır – dokümanın izinsiz olarak tamamen ya da kısmen herhangi bir şekilde çoğaltılması ya da değiştirilmesi yasaktır.



	 LWA dB
Type:	
Art.N -s/n	



FR

Cet appareil,
ses accessoires,
piles et cordons
se recyclent

REPRISE
À LA LIVRAISON



OU

À DÉPOSER
EN MAGASIN



OU

À DÉPOSER
EN DÉCHÈTERIE



Points de collecte sur www.quefairedemesdechets.fr
Privilégiez la réparation ou le don de votre appareil !



FR



ST. S.p.A.

Via del Lavoro, 6

31033 Castelfranco Veneto (TV) ITALY

STIGA LTD (UK Importer)

Unit 8, Bluewater Estate Plympton,

Devon, PL7 4JH, England