

MP2 504 Series
MP2 554 Series
MP2 504 Roller Series
MP2 554 Roller Series



- IT** Tosaerba con conducente a piedi - MANUALE DI ISTRUZIONI
ATTENZIONE: prima di usare la macchina, leggere attentamente il presente libretto.
- BG** Косачка с изправен водач - УПЪТВАНЕ ЗА УПОТРЕБА
ВНИМАНИЕ: преди да използвате машината прочетете внимателно настоящата книжка.
- BS** Kosilica na guranje - UPUTSTVO ZA UPOTREBU
PAŽNJA: prije nego što koristite ovu mašinu, pažljivo pročitajte priručnik s uputama.
- CS** Sekačka se stojící obsluhou - NÁVOD K POUŽITÍ
UPOZORNĚNÍ: před použitím stroje si pozorně přečtete tento návod k použití.
- DA** Plæneklipper betjent af gående personer - BRUGSANVISNING
ADVARSEL: læs instruktionsbogen omhyggeligt igennem, før du tager denne maskine i brug.
- DE** Handgeführter Rasenmäher - GEBRAUCHSANWEISUNG
ACHTUNG: vor inbetriebnahme des geräts die gebrauchsanleitung aufmerksam lesen.
- EL** Χλοοκοπτική μηχανή με όρθιο χειριστή - ΟΔΗΓΙΕΣ ΧΡΗΣΗΣ
ΠΡΟΣΟΧΗ: πριν χρησιμοποιήσετε το μηχάνημα, διαβάστε προσεκτικά το παρόν εγχειρίδιο.
- EN** Pedestrian controlled lawnmower - OPERATOR'S MANUAL
WARNING: read thoroughly the instruction booklet before using the machine.
- ES** Cortadora de pasto con operador de pie - MANUAL DE INSTRUCCIONES
ATENCIÓN: antes de utilizar la máquina, leer atentamente el presente manual.
- ET** Seisva juhiga muruniitja - KASUTUSJUHEND
TÄHELEPANU: enne masina kasutamist lugeda tähelepanelikult antud kasutusjuhendit.
- FI** Kävelen ohjattava ruohonleikkuri - KÄYTTÖOHJEET
VAROITUS: lue käyttöopas huolellisesti ennen koneen käyttöä.
- FR** Tondeuse à gazon à conducteur à pied - MANUEL D'UTILISATION
ATTENTION: lire attentivement le manuel avant d'utiliser cette machine.
- HR** Ručno upravljana kosilica trave - PRIRUČNIK ZA UPORABU
POZOR: prije uporabe stroja, pažljivo pročitajte ovaj priručnik.
- HU** Gyalogvezetésű fűnyírógép - HASZNÁLATI UTASÍTÁS
FIGYELEM! a gép használatá előtt olvassa el figyelmesen a jelen kézikönyvet.
- LT** Pėsčio operatoriaus valdoma vejarpjovė - NAUDOJIMO INSTRUKCIJOS
DĖMESIO: prieš naudojant įrenginį, atidžiai perskaityti šį naudotojo vadovą.
- LV** No aizmugures ejot vadāma zāliena plaujmašina
LIETOŠANAS INSTRUKCIJA - UZMANĪBU: pirms aparāta lietošanas rūpīgi izlasiet doto instrukciju.
- MK** Тревокосачна со оператор на носе - УПАТСТВА ЗА УПОТРЕБА
ВНИМАНИЕ: прочитайте го внимателно ова упатство пред да ја користите машината.
- NL** Lopend bediende grasmaaier - GEBRUIKERSHANDLEIDING
LET OP: vooraleer de machine te gebruiken, dient men deze handleiding aandachtig te lezen.
- NO** Håndført gressklipper - INSTRUKSJONSBOK
ADVARSEL: les denne bruksanvisningen nøye før du bruker maskinen.
- PL** Kosiarzka prowadzona przez operatora pieszego
INSTRUKCJE OBSŁUGI - OSTRZEŻENIE: przed użyciem maszyny, należy uważnie przeczytać niniejszą instrukcję.
- PT** Corta-relvas para operador a pé - MANUAL DE INSTRUÇÕES
ATENÇÃO: antes de usar a máquina, leia atentamente o presente manual.
- RO** Maşină de tuns iarba cu conducător pedestru
MANUAL DE INSTRUCȚIUNI - ATENȚIE: înainte de a utiliza maşina, citiți cu atenție manualul de față.
- RU** Газонокосилка с пешеходным управлением
РУКОВОДСТВО ПО ЭКСПЛУАТАЦИИ - ВНИМАНИЕ: прежде чем пользоваться оборудованием, внимательно прочтите это руководство по эксплуатации.
- SK** Kosačka so stojacou obsluhou - NÁVOD NA POUŽITIE
UPOZORNENIE: pred použitím stroja si pozorne prečítajte tento návod.
- SL** Kosilnica za stoječega delavca - PRIROČNIK ZA UPORABO
POZOR: preden uporabite stroj, pazljivo preberite priručnik z navodili.
- SR** Kosačica na guranje - PRIRUČNIK SA UPUTSTVIMA
PAŽNJA: pre korišćenja mašine pažljivo pročitati ovaj priručnik.
- SV** Förarledt gräsklippare - BRUKSANVISNING
VARNING: läs igenom hela detta häfte innan du använder maskinen.
- TR** Ayak kumandalı çim biçme makinesi - KULLANIM KILAVUZU
DİKKAT: makineyi kullanmadan önce talimatlar içeren kilavuzu dikkate okuyun.

ITALIANO - Istruzioni Originali	IT
БЪЛГАРСКИ - Инструкция за експлоатация	BG
BOSANSKI - Prijevod originalnih uputa	BS
ČESKY - Překlad původního návodu k používání	CS
DANSK - Oversættelse af den originale brugsanvisning	DA
DEUTSCH - Übersetzung der Originalbetriebsanleitung	DE
ENGLISH - Translation of the original instruction	EN
ESPAÑOL - Traducción del Manual Original	ES
EESTI - Algpärase kasutusjuhendi tõlge	ET
SUOMI - Alkuperäisten ohjeiden käännös	FI
FRANÇAIS - Traduction de la notice originale	FR
HRVATSKI - Prijevod originalnih uputa	HR
MAGYAR - Eredeti használati utasítás fordítása	HU
LIETUVIŠKAI - Originalių instrukcijų vertimas	LT
LATVIEŠU - Instrukciju tulkojums no oriģināl valodas	LV
МАКЕДОНСКИ - Превод на оригиналните упатства	MK
NEDERLANDS - Vertaling van de oorspronkelijke gebruiksaanwijzing	NL
NORSK - Oversettelse av den originale bruksanvisningen	NO
POLSKI - Tłumaczenie instrukcji oryginalnej	PL
ROMÂN - Traducerea manualului fabricantului	RO
РУССКИЙ - Перевод оригинальных инструкций	RU
SLOVENSKY - Preklad pôvodného návodu na použitie	SK
SLOVENŠČINA - Prevod izvirnih navodil	SL
SRPSKI - Prevod originalnih uputstva	SR
SVENSKA - Översättning av bruksanvisning i original	SV

1

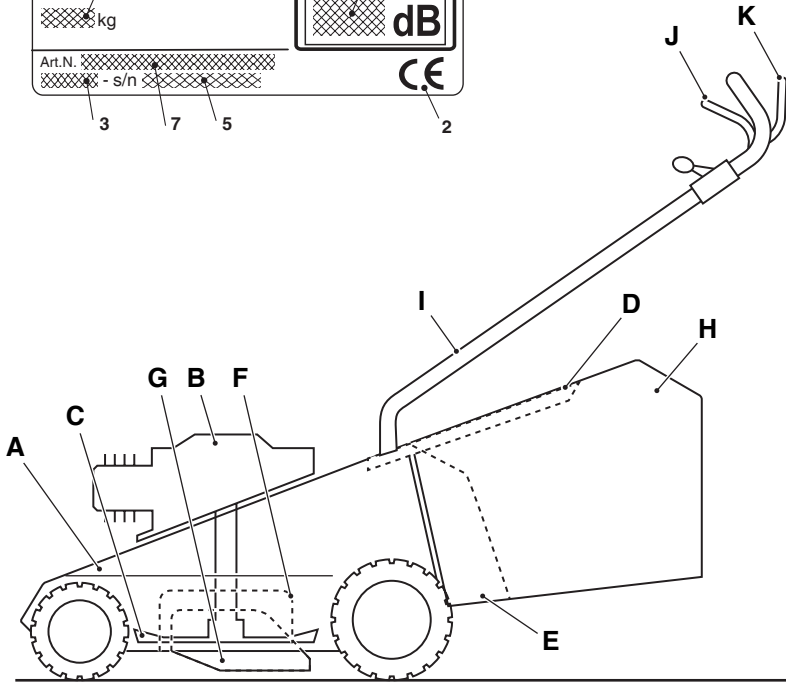
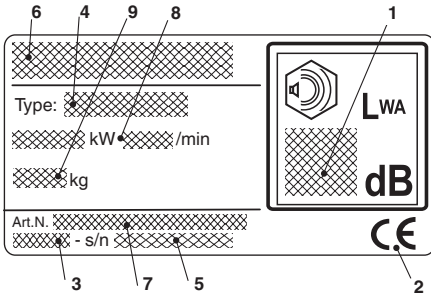

2

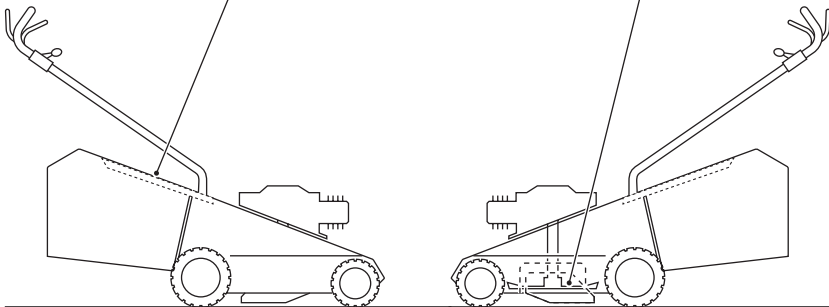

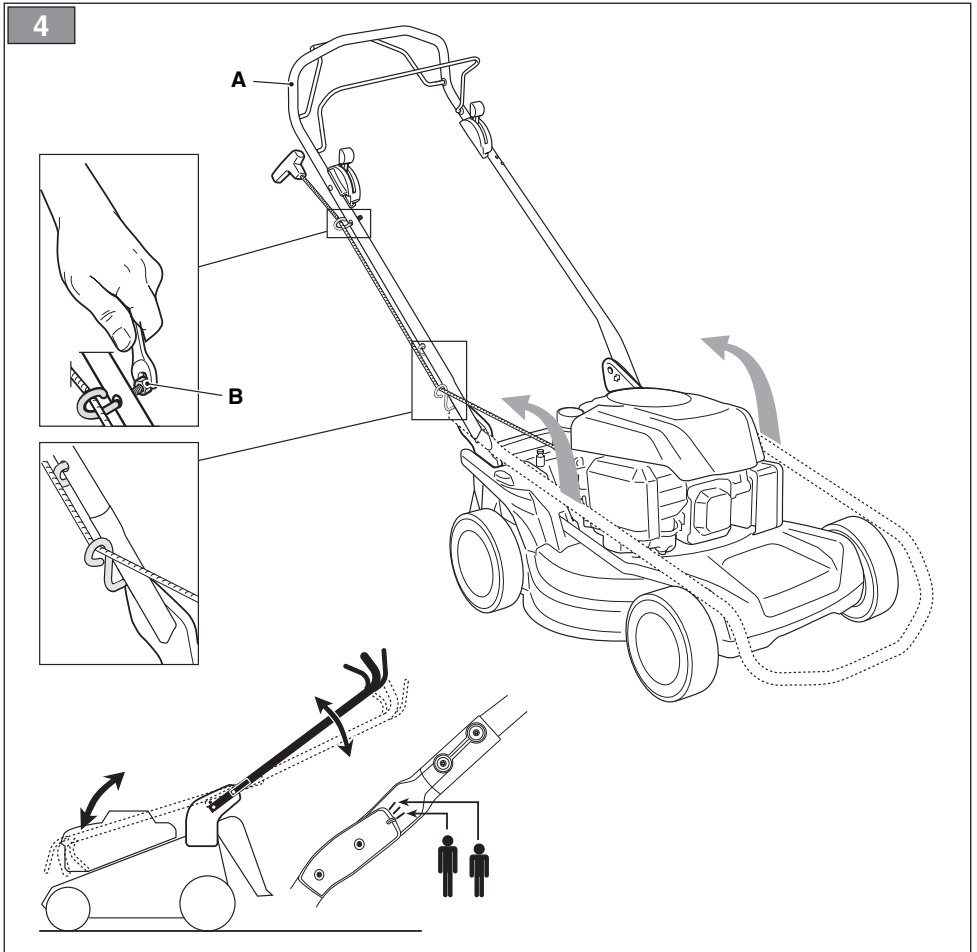
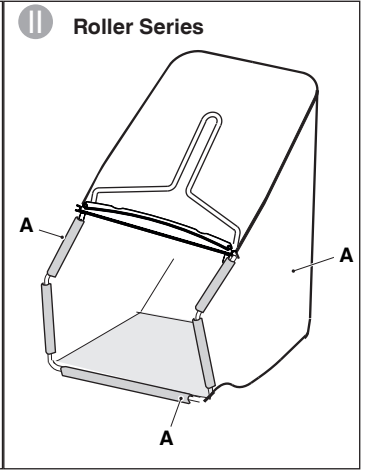
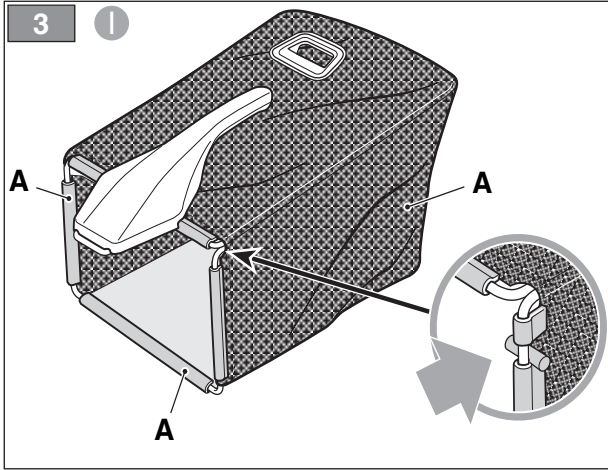

5

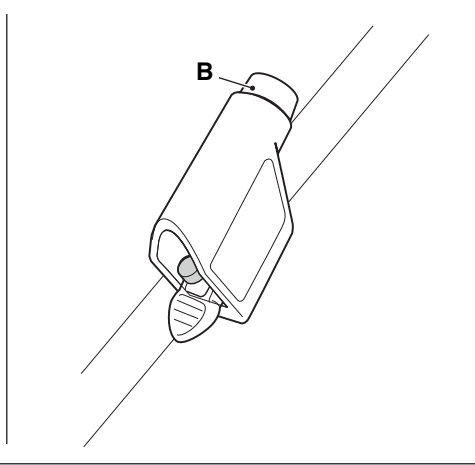
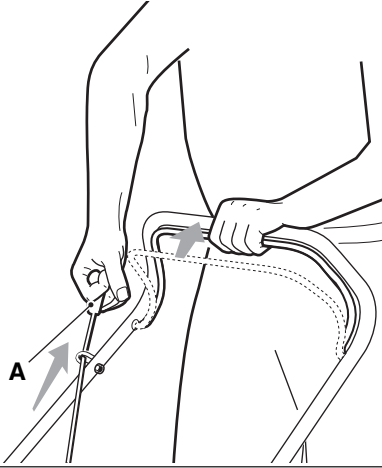

6

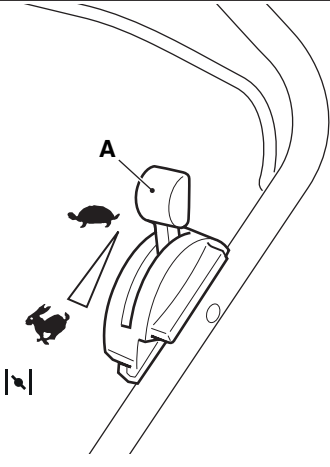

7

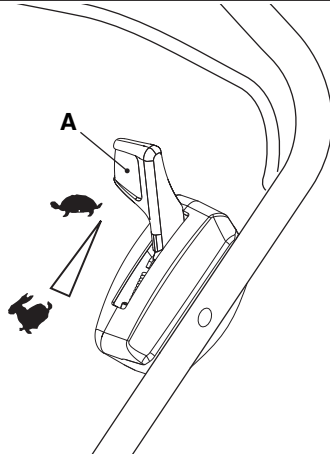

8

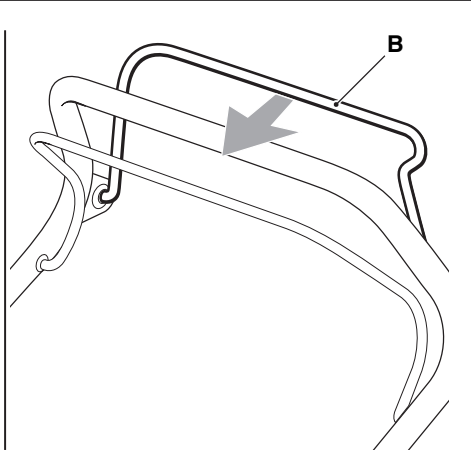
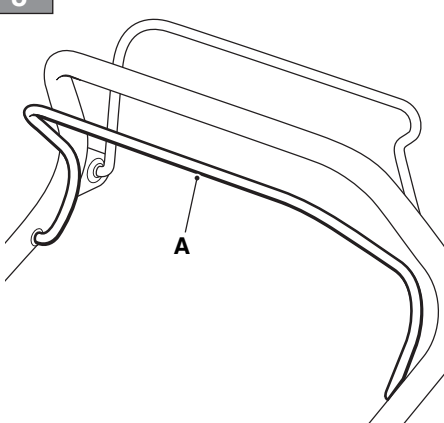

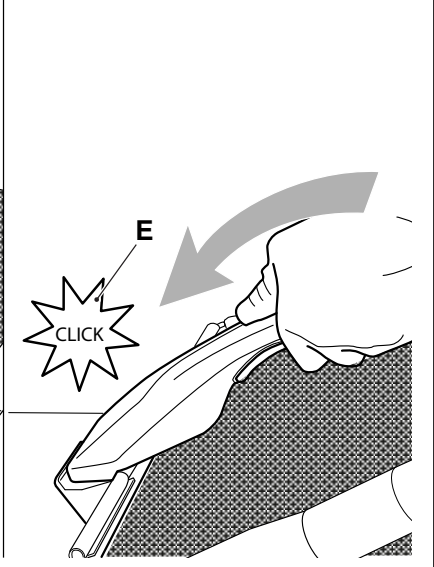
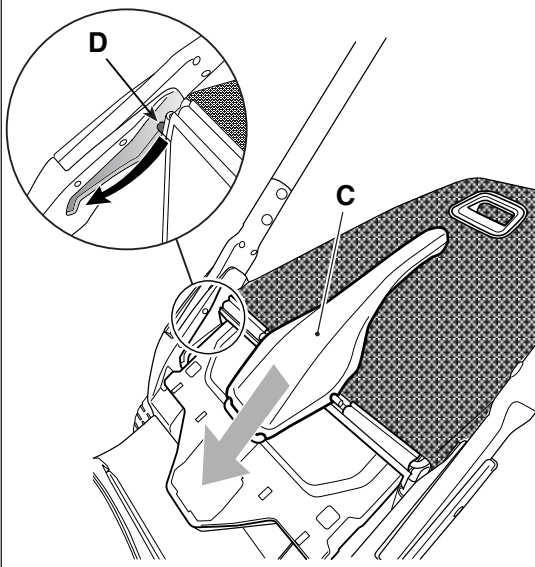
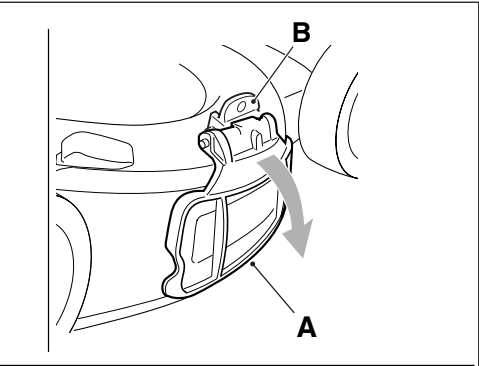
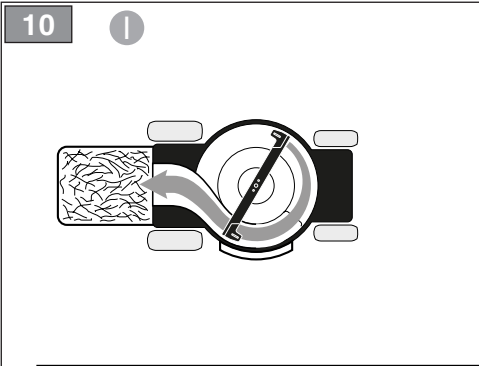
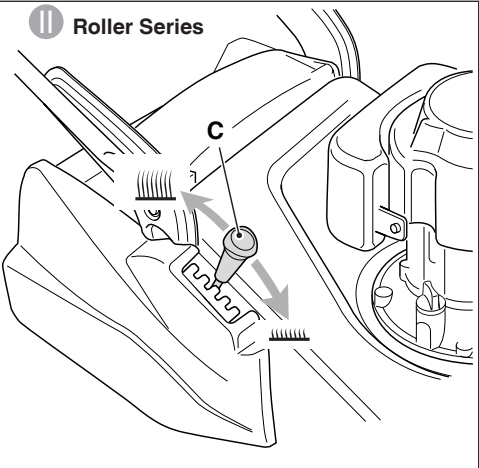
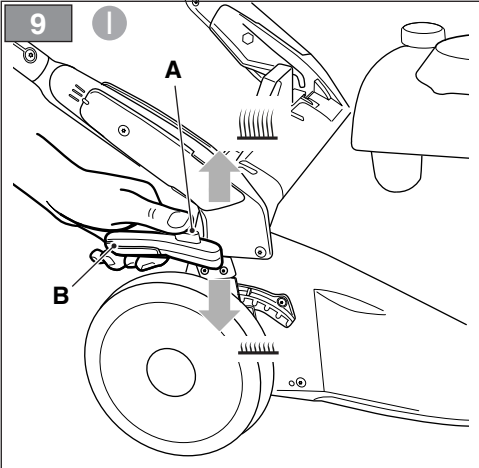

11

Roller Series

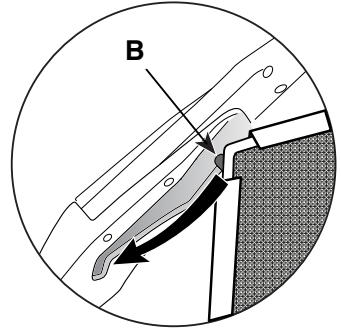
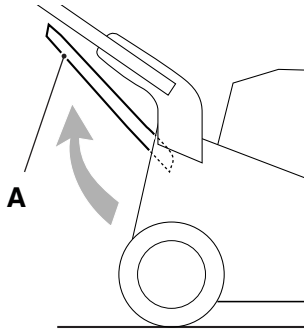
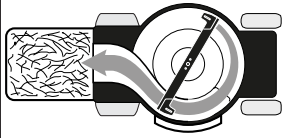

12

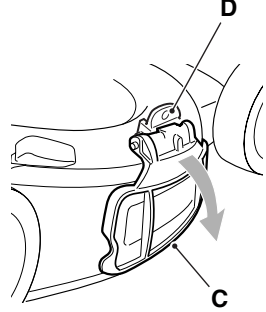
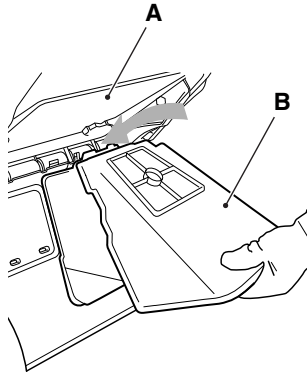

13

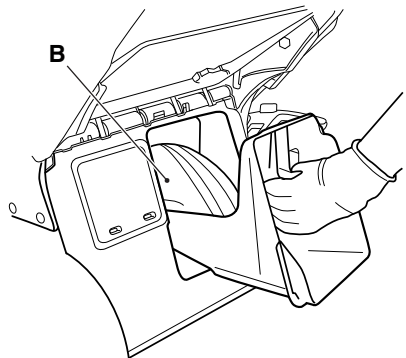
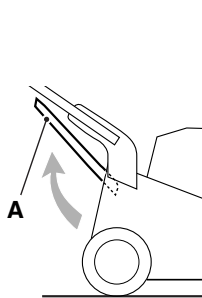

14

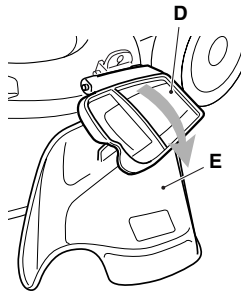
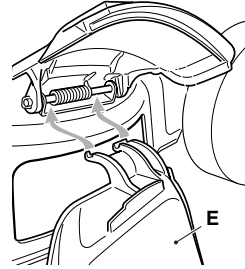
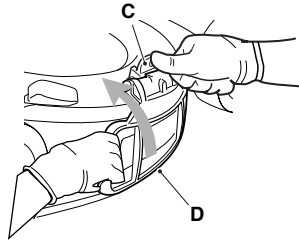
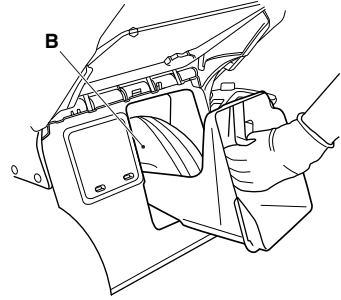
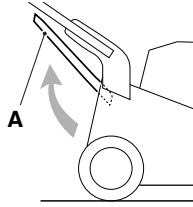

15

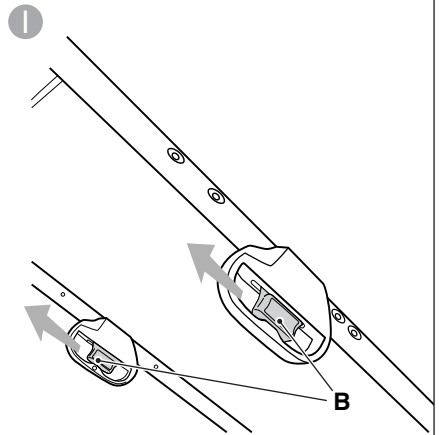
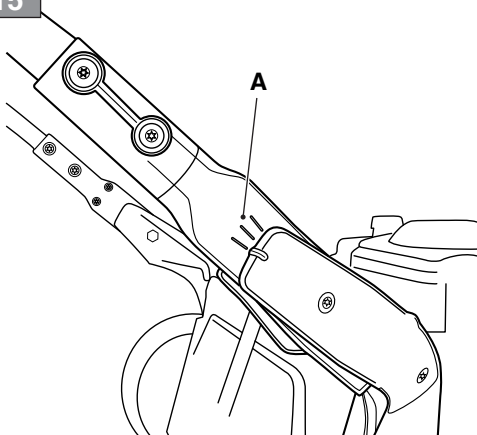

15

II

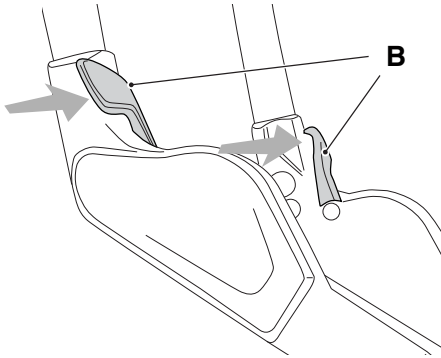

16

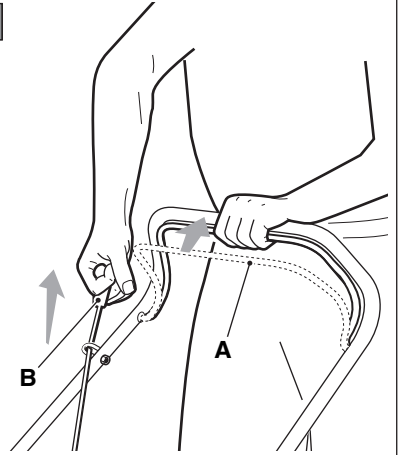

17

A.1

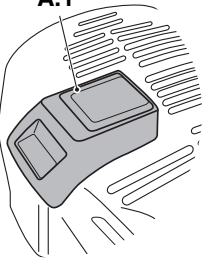

A.2

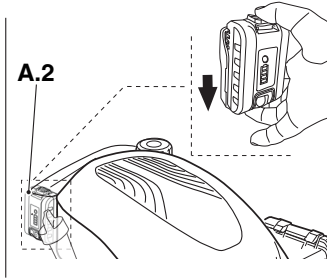

A.3

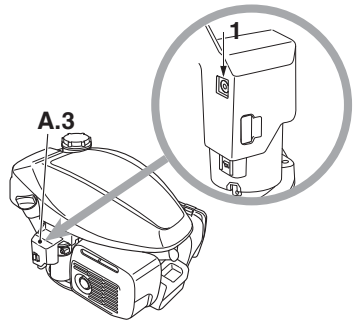

B

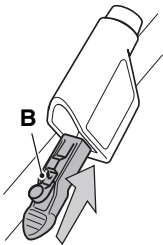

D

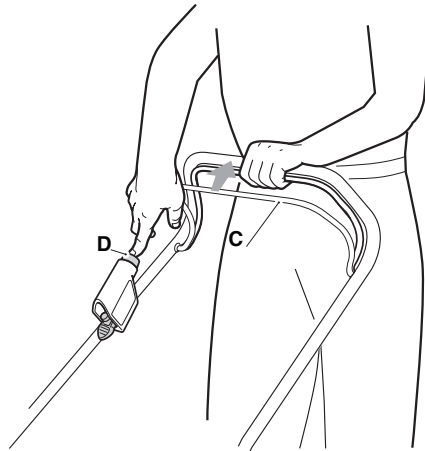

18

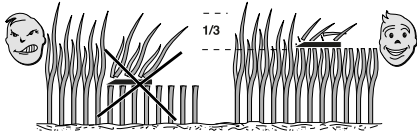

19

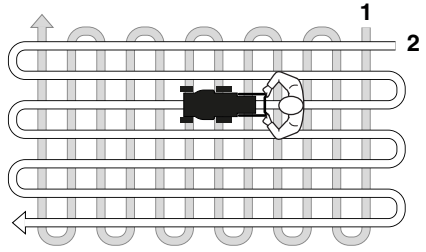

20

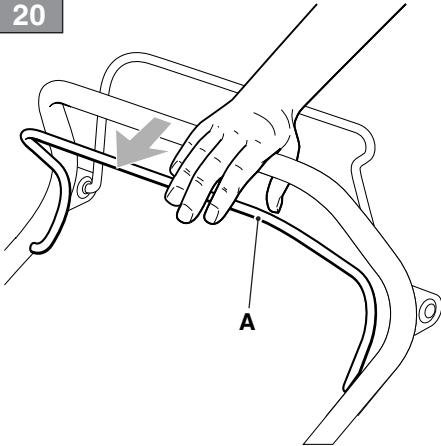

21

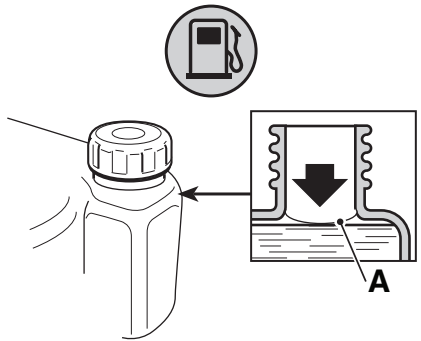

22

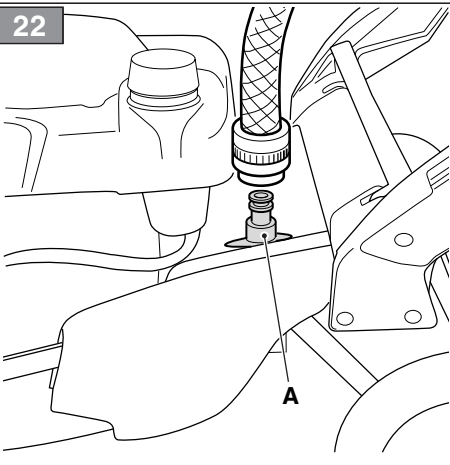

23

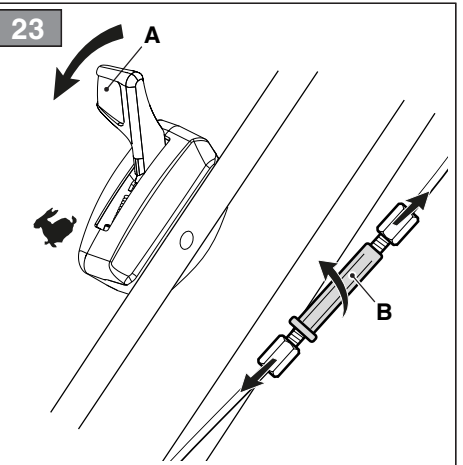

24

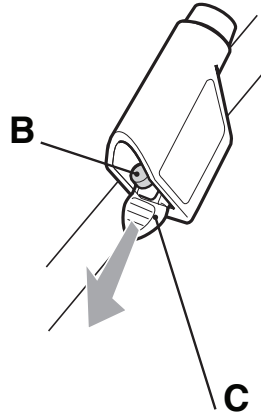
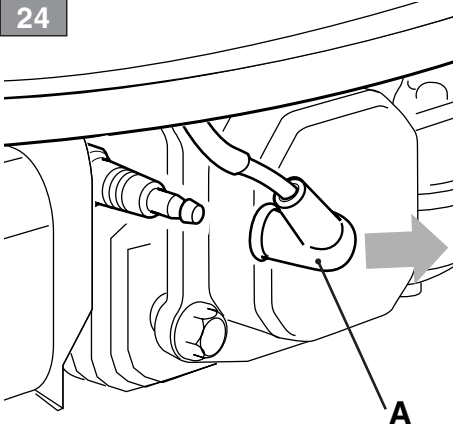

25

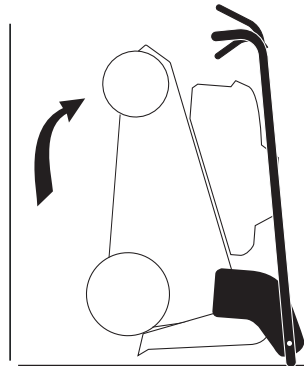
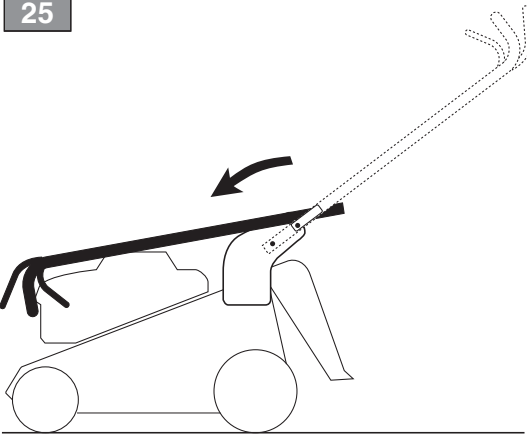

26

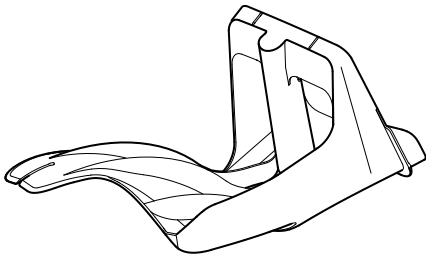

[1]	DATI TECNICI		MP2 504 Series	MP2 554 Series
[2]	Potenza nominale *	kW	2,2 ÷ 3,30	2,58 ÷ 3,82
[3]	Velocità mass. di funzionamento motore *	min ⁻¹	2800 ± 100 2900 ± 100	2800 ± 100 2900 ± 100
[4]	Peso macchina *	kg	40 ÷ 45	42 ÷ 48
[5]	Ampiezza di taglio	cm	48	53
[7]	Codice dispositivo di taglio		81004415/0	81004417/0
[8]	Livello di pressione acustica (max.)	dB(A)	83	85
[9]	Incertezza di misura	dB(A)	1,01	2,06
[10]	Livello di potenza acustica misurato (max.)	dB(A)	96	98
[9]	Incertezza di misura	dB(A)	0,63	0,64
[11]	Livello di potenza acustica garantito	dB(A)	96	98
[12]	Livello di vibrazioni (max.) **	m/s ²	4,7	5
[9]	Incertezza di misura	m/s ²	1,55	1,50
[12]	Livello di vibrazioni (max.)	m/s ²	4,9	4
[9]	Incertezza di misura	m/s ²	1,91	1,82

[13]	ACCESSORI A RICHIESTA		
[14]	Kit "Mulching"	✓	✓

[15]	OPZIONI		
[16]	Rimessaggio verticale, mod.	MP2 504 SK MP2 504 SQK MP2 504 SVK MP2 504 SVQK	MP2 554 SK MP2 554 SQK MP2 554 SVK MP2 554 SVQK

* Per il dato specifico, fare riferimento a quanto indicato nell'etichetta di identificazione della macchina.

** con "Vibe Control System"

[1]	DATI TECNICI		MP2 504 Roller Series	MP2 554 Roller Series
[2]	Potenza nominale *	kW	2,27 ÷ 3,30	2,58 ÷ 3,82
[3]	Velocità mass. di funzionamento motore *	min ⁻¹	2800 ± 100 2900 ± 100	2800 ± 100 2900 ± 100
[4]	Peso macchina *	kg	42 ÷ 45	46 ÷ 47
[5]	Ampiezza di taglio	cm	48	53
[7]	Codice dispositivo di taglio		81004415/0	81004417/0
[8]	Livello di pressione acustica (max.)	dB(A)	86	86
[9]	Incertezza di misura	dB(A)	0,99	0,63
[10]	Livello di potenza acustica misurato (max.)	dB(A)	96	98
[9]	Incertezza di misura	dB(A)	0,62	0,63
[11]	Livello di potenza acustica garantito	dB(A)	96	98
[12]	Livello di vibrazioni (max.)	m/s ²	5,4	8
[9]	Incertezza di misura	m/s ²	1,21	2,73
[12]	Livello di vibrazioni (max.) **	m/s ²	4,2	3,2
[9]	Incertezza di misura	m/s ²	1,01	1,88

[13]	ACCESSORI A RICHIESTA			
[14]	Kit "Mulching"		-	-

[15]	OPZIONI			
[16]	Rimessaggio verticale, mod.		-	-

* Per il dato specifico, fare riferimento a quanto indicato nell'etichetta di identificazione della macchina.

** con "Vibe Control System"

<p>[1] BG - ТЕХНИЧЕСКИ ДАННИ</p> <p>[2] Номинална мощност</p> <p>[3] Максимална скорост на работа на двигателя</p> <p>[4] Тегло на машината</p> <p>[5] Широчина на косене cm</p> <p>[7] Код на инструмента за рязане</p> <p>[8] Ниво на звуково налягане (max.)</p> <p>[9] Несигурност на измерване</p> <p>[10] Измерено ниво на акустична мощност (max.)</p> <p>[11] Гарантирано ниво на акустична мощност</p> <p>[12] Ниво на вибрации (max.)</p> <p>[13] ПРИНАДЛЕЖНОСТИ ПО ЗАЯВКА</p> <p>[14] Набор за "Mulching" (Раздробяване)</p> <p>[15] ОПЦИИ</p> <p>[16] Вертикално поставяне за съхранение</p> <p>* специфични данни, вижте посоченото на идентификационния етикет на машината.</p> <p>** с "Vibe Control System"</p>	<p>[1] BS - TEHNIČKI PODACI</p> <p>[2] Nazivna snaga</p> <p>[3] Maks. radna brzina motora</p> <p>[4] Težina mašine</p> <p>[5] Širina košenja cm</p> <p>[7] Šifra rezne glave</p> <p>[8] Razina zvučnog pritiska (max.)</p> <p>[9] Mjerna nesigurnost</p> <p>[10] Izmjerena razina zvučne snage (max.)</p> <p>[11] Garantovana razina zvučne snage</p> <p>[12] Razina vibracija (max.)</p> <p>[13] DODATNA OPREMA NA ZAHTEV</p> <p>[14] Komplet za malčiranje</p> <p>[15] OPCLJE</p> <p>[16] Odlaganje u vertikalnom položaju</p> <p>* Za određeni podatak pogledajte podatke navedene na identifikacijskoj etiketi mašine.</p> <p>** s "Vibe Control System"</p>	<p>[1] CS - TECHNICKÉ PARAMETRY</p> <p>[2] Jmenovitý výkon</p> <p>[3] Maximální rychlost činnosti motoru</p> <p>[4] Hmotnost stroje</p> <p>[5] Šířka sečení v cm</p> <p>[7] Kód sekacího zařízení</p> <p>[8] Úroveň akustického tlaku (max.)</p> <p>[9] Nepřesnost měření</p> <p>[10] Úroveň naměřeného akustického výkonu (max.)</p> <p>[11] Úroveň zaručeného akustického výkonu</p> <p>[12] Úroveň vibrací (max.)</p> <p>[13] VOLITELNÁ PŘÍSLUŠENSTVÍ</p> <p>[14] Sada pro Mulčování</p> <p>[15] MOŽNOSTI</p> <p>[16] Skladování ve svislé poloze</p> <p>* Ohledně uvedeného údaje, vycházejte z hodnoty uvedené na identifikačním štítku stroje.</p> <p>** s "Vibe Control System"</p>
<p>[1] DA - TEKNISKE DATA</p> <p>[2] Nominel effekt</p> <p>[3] Motorens maks. driftshastighed</p> <p>[4] Maskinens vægt</p> <p>[5] Klippebredde cm</p> <p>[7] Skæreanordningens varenr.</p> <p>[8] Lydtryksniveau (max.)</p> <p>[9] Usikkerhed ved målingen</p> <p>[10] Lydeffektniveau målt (max.)</p> <p>[11] Garanteret lydeffektniveau</p> <p>[12] Vibrationsniveau (max.)</p> <p>[13] TILBEHØR</p> <p>[14] Sæt til "Multiclip"</p> <p>[15] EKSTRAUDSTYR</p> <p>[16] Opbevaring i lodret position</p> <p>* For disse data henvises til hvad der er angivet på maskinens identifikationsmærkat.</p> <p>** med "Vibe Control System"</p>	<p>[1] DE - TECHNISCHE DATEN</p> <p>[2] Nennleistung</p> <p>[3] Max. Betriebsgeschwindigkeit des Motors</p> <p>[4] Maschinengewicht</p> <p>[5] Schnittbreite cm</p> <p>[7] Code Schneidwerkzeug</p> <p>[8] Schalldruckpegel (max.)</p> <p>[9] Messungengenauigkeit</p> <p>[10] Gemessener Schallleistungspegel (max.)</p> <p>[11] Garantierter Schalleistungspegel</p> <p>[12] Vibrationspegel (max.)</p> <p>[13] SONDERZUBEHÖR</p> <p>[14] "Mulching"-Kit</p> <p>[15] OPTIONEN</p> <p>[16] Senkrechte Lagerung</p> <p>* Für die genaue Angabe nehmen Sie bitte auf das Typenschild der Maschine Bezug.</p> <p>** mit "Vibe Control System"</p>	<p>[1] EL - ΤΕΧΝΙΚΑ ΧΑΡΑΚΤΗΡΙΣΤΙΚΑ</p> <p>[2] Ονομαστική ισχύς</p> <p>[3] Μέγ. ταχύτητα λειτουργίας κινητήρα</p> <p>[4] Βάρος μηχανήματος</p> <p>[5] Πλάτος κοπής cm</p> <p>[7] Κωδικός συστήματος κοπής</p> <p>[8] Στάθμη ακουστικής πίεσης (max.)</p> <p>[9] Αβεβαιότητα μέτρησης</p> <p>[10] Μετρημένη στάθμη ακουστικής ισχύος (max.)</p> <p>[11] Στάθμη εγγυώμενης ηχητικής ισχύος</p> <p>[12] Επίπεδο κραδασμών (max.)</p> <p>[13] ΠΡΟΑΙΡΕΤΙΚΑ ΑΞΕΣΟΥΑΡ</p> <p>[14] Σετ "Mulching" (ψιλοτεμαχισμού)</p> <p>[15] ΠΡΟΑΙΡΕΤΙΚΑ</p> <p>[16] Αποθήκευση σε κατακόρυφη θέση</p> <p>* Για το συγκεκριμένο στοιχείο, ελέγξτε τα όσα αναγράφονται στην ετικέτα προσδιορισμού του μηχανήματος.</p> <p>** με "Vibe Control System"</p>
<p>[1] EN - TECHNICAL DATA</p> <p>[2] Nominal power</p> <p>[3] Max. engine operation speed</p> <p>[4] Machine weight</p> <p>[5] Cutting width cm</p> <p>[7] Cutting means code</p> <p>[8] Acoustic pressure level (max.)</p> <p>[9] Measurement uncertainty</p> <p>[10] Acoustic power level measured (max.)</p> <p>[11] Acoustic power level guaranteed</p> <p>[12] Vibration level (max.)</p> <p>[13] OPTIONAL ACCESSORIES</p> <p>[14] Mulching kit</p> <p>[15] OPTIONS</p> <p>[16] Vertical storage</p> <p>* Please refer to the data indicated on the machine's identification plate for the exact figure.</p> <p>** with "Vibe Control System"</p>	<p>[1] ES - DATOS TÉCNICOS</p> <p>[2] Potencia nominal</p> <p>[3] Velocidad máx. de funcionamiento motor</p> <p>[4] Peso máquina</p> <p>[5] Amplitud de corte cm</p> <p>[7] Código dispositivo de corte</p> <p>[8] Nivel de presión acústica (max.)</p> <p>[9] Incertidumbre de medida</p> <p>[10] Nivel de potencia acústica medido (max.)</p> <p>[11] Nivel de potencia acústica garantizado</p> <p>[12] Nivel de vibraciones (max.)</p> <p>[13] ACCESORIOS POR ENCARGO</p> <p>[14] Kit para "Mulching"</p> <p>[15] OPCIONES</p> <p>[16] Almacenaje vertical</p> <p>* Para el dato específico, hacer referencia a lo indicado en la etiqueta de identificación de la máquina.</p> <p>** con "Vibe Control System"</p>	<p>[1] ET - TEHNILISED ANDMED</p> <p>[2] Nominaalvõimsus</p> <p>[3] Mootori töötamise maks. kiirus</p> <p>[4] Masina mass</p> <p>[5] Lõikelaius cm</p> <p>[7] Lõikeseadme kood</p> <p>[8] Helirõhu tase (max.)</p> <p>[9] Mõõtemääramatus</p> <p>[10] Mõõdetud müra võimsuse tase (max.)</p> <p>[11] Garantitud müra võimsuse tase</p> <p>[12] Vibratsioonide tase (max.)</p> <p>[13] LISASEADMED TELLIMISEL</p> <p>[14] "Multisims" komplekt</p> <p>[15] VALIKUD</p> <p>[16] Vertikaalne hoiepaneel</p> <p>* Konkreetse info jaoks viidata masina identifitseerimisetiketil märgitule</p> <p>** koos "Vibe Control System"</p>

<p>[1] FI - TEKNISET TIEDOT</p> <p>[2] Nimellisteho</p> <p>[3] Moottorin maksimaalinen toimintanopeus</p> <p>[4] Laitteen paino</p> <p>[5] Leikkuleveys cm</p> <p>[7] Leikkuuvälineen koodi</p> <p>[8] Akutisen paineen taso (max.)</p> <p>[9] Mittausepävarmuus</p> <p>[10] Mitattu melutaso (max.)</p> <p>[11] Taattu äänitehotaso</p> <p>[12] Tärinätaso (max.)</p> <p>[13] SAATAVANA OLEVAT LISÄVARUSTEET</p> <p>[14] Silppuamistarusteet</p> <p>[15] VALINNAT</p> <p>[16] Varastointi pystysuunnassa</p> <p>* Määrättyä arvoa varten, viittaa laitteen tunnuslaatuun annettuihin tietoihin.</p> <p>** kanssa "Vibe Control System"</p>	<p>[1] FR - CARACTÉRISTIQUES TECHNIQUES</p> <p>[2] Puissance nominale</p> <p>[3] Vitesse max de fonctionnement moteur</p> <p>[4] Poids de la machine</p> <p>[5] Largeur de coupe cm</p> <p>[7] Code organe de coupe</p> <p>[8] Niveau de pression acoustique (max.)</p> <p>[9] Incertitude de mesure</p> <p>[10] Niveau de puissance acoustique mesuré (max.)</p> <p>[11] Niveau de puissance acoustique garanti</p> <p>[12] Niveau de vibrations (max.)</p> <p>[13] EQUIPEMENTS SUR DEMANDE</p> <p>[14] Kit "Mulching"</p> <p>[15] OPTIONS</p> <p>[16] Entreposage vertical</p> <p>* Pour la valeur spécifique, se référer à ce qui est indiqué sur la plaque signalétique de la machine.</p> <p>** avec "Vibe Control System"</p>	<p>[1] HR - TEHNIČKI PODACI</p> <p>[2] Nazivna snaga</p> <p>[3] Maks. brzina rada motora</p> <p>[4] Težina stroja</p> <p>[5] Širina košnje cm</p> <p>[7] Šifra noža</p> <p>[8] Razina zvučnog tlaka (max.)</p> <p>[9] Mjerna nesigurnost</p> <p>[10] Izmjerena razina zvučne snage (max.)</p> <p>[11] Zajamčena razina zvučne snage</p> <p>[12] Razina vibracija (max.)</p> <p>[13] DODATNA OPREMA PO NARUDŽBI</p> <p>[14] Komplet za "malčiranje"</p> <p>[15] OPCIJE</p> <p>[16] Okomito skladištenje</p> <p>* Specifični podatak pogledajte na identifikacijskoj etiketi stroja.</p> <p>** s "Vibe Control System"</p>
<p>[1] HU - MŰSZAKI ADATOK</p> <p>[2] Néveleges teljesítmény</p> <p>[3] A motor max. üzemi sebessége</p> <p>[4] A gép tömege</p> <p>[5] Munkaszélesség</p> <p>[7] Vágóégyesség kódszáma</p> <p>[8] Hangnyomásszint (max.)</p> <p>[9] Mérési bizonytalanság</p> <p>[10] Mért zajteljesítmény szint (max.)</p> <p>[11] Garantált zajteljesítmény szint</p> <p>[12] Vibrációs szint (max.)</p> <p>[13] RENDELHETŐ KIEGÉSZÍTŐK</p> <p>[14] "Mulcsozó" készlet</p> <p>[15] OPCIÓK</p> <p>[16] Független tárolás</p> <p>* A pontos adatot lásd a gép azonosító adattábláján.</p> <p>** a "Vibe Control System"</p>	<p>[1] LT - TECHINIAI DUOMENYS</p> <p>[2] Vardinė galia</p> <p>[3] Maksimalus variklio darbo greitis</p> <p>[4] Įrenginio svoris</p> <p>[5] Pjovimo plotis, cm</p> <p>[7] Pjovimo įtaiso kodas</p> <p>[8] Garso slėgio lygis (max.)</p> <p>[9] Matavimo paklaida</p> <p>[10] Išmatuotas garso galios lygis (max.)</p> <p>[11] Garantuotas garso galios lygis</p> <p>[12] Vibracijų lygis (max.)</p> <p>[13] UŽSAKOMI PRIEDAI</p> <p>[14] Mulčiavimo rinkinys</p> <p>[15] PASIRENKAMI PRIEDAI</p> <p>[16] Vertikalus sandėliavimas</p> <p>* Konkretūs specifiiniai duomenys yra pateikti įrenginio identifikavimo etiketėje.</p> <p>** su "Vibe Control System"</p>	<p>[1] LV - TEHNISKIE DATI</p> <p>[2] Nominālā jauda</p> <p>[3] Maks. dzinēja griešanās ātrums</p> <p>[4] Mašīnas svars</p> <p>[5] Plaušanas platums (cm)</p> <p>[7] Griezējierīces kods</p> <p>[8] Skaņas spiediena līmenis (max.)</p> <p>[9] Mērījumu kļūda</p> <p>[10] Izmērītais skaņas intensitātes līmenis (max.)</p> <p>[11] Garantētais skaņas intensitātes līmenis</p> <p>[12] Vibrāciju līmenis (max.)</p> <p>[13] PIEDĒRUMI PĒC PASŪTĪJUMA</p> <p>[14] "Mulčēšanas" komplekts</p> <p>[15] PAPILDAPRĪKOJUMS</p> <p>[16] Glabāšana vertikālā stāvoklī</p> <p>* Precīza vērtība ir norādīta mašīnas identifikācijas datu plāksnītē.</p> <p>** ar "Vibe Control System"</p>
<p>[1] MK - TEHNICKI PODATOЦИ</p> <p>[2] Номинална моќност</p> <p>[3] Максимална брзина на работа на моторот</p> <p>[4] Тежина на машината</p> <p>[5] Обем на косење во см</p> <p>[7] Код на уредот со сечивото</p> <p>[8] Ниво на акустичен притисок (max.)</p> <p>[9] Отстапување при мерење</p> <p>[10] Измерено ниво на акустична моќност (max.)</p> <p>[11] Гарантирано ниво на акустична моќност</p> <p>[12] Ниво на вибрации (max.)</p> <p>[13] ДОПОЛНИТЕЛНА ОПРЕМА НА БАРАЊЕ</p> <p>[14] Комплет за "мелење"</p> <p>[15] ОПЦИИ</p> <p>[16] Вертикално складирање</p> <p>* За даден податок, проверете дали истиот е посочен на етикетата за идентификација на машината.</p> <p>** со "Vibe Control System"</p>	<p>[1] NL - TECHNISCHE GEGEVENS</p> <p>[2] Nominaal vermogen</p> <p>[3] Maximale snelheid voor de werking van de motor</p> <p>[4] Machine gewicht</p> <p>[5] Maai breedte cm</p> <p>[7] Code snij-inrichting</p> <p>[8] Niveau geluidsdruk (max.)</p> <p>[9] Meetonzekerheid</p> <p>[10] Gemeten akoestisch vermogen (max.)</p> <p>[11] Gewaarborgd akoestisch vermogen</p> <p>[12] Niveau trillingen (max.)</p> <p>[13] OP AANVRAAG LEVERBARE ACCESSOIRES</p> <p>[14] Kit "Mulching"</p> <p>[15] OPTIES</p> <p>[16] Verticale opslag</p> <p>* Voor het specifiek gegeven, verwijst men naar wat aangegeven is op het identificatielabel van de machine.</p> <p>** met "Vibe Control System"</p>	<p>[1] NO - TEKNISKE DATA</p> <p>[2] Nominell effekt</p> <p>[3] Motorrens maks driftshastighet</p> <p>[4] Maskinvekt</p> <p>[5] Klippebredde cm</p> <p>[7] Artikkelnummer for klippeinnretning</p> <p>[8] Lydtrykknivå (max.)</p> <p>[19] Måleusikkerhet</p> <p>[10] Målt lydeffektivnivå (max.)</p> <p>[11] Garantert lydeffektivnivå</p> <p>[12] Vibrasjonsnivå (max.)</p> <p>[13] TILBEHØR PÅ FORESPØRSEL</p> <p>[15] Mulching-sett</p> <p>[15] EKSTRAUTSTYR</p> <p>[16] Lagring i lodrett posisjon</p> <p>* For spesifikk informasjon, se referansen på maskinens identifikasjonsetikett.</p> <p>** med "Vibe Control System"</p>

<p>[1] PL - DANE TECHNICZNE</p> <p>[2] Moc znamionowa</p> <p>[3] Maks. prędkość obrotowa silnika</p> <p>[4] Ciężar maszyny</p> <p>[5] Szerokość koszenia w cm</p> <p>[7] Kod agregatu tnącego</p> <p>[8] Poziom ciśnienia akustycznego (max.)</p> <p>[9] Błąd pomiaru</p> <p>[10] Zmierzony poziom mocy akustycznej (max.)</p> <p>[11] Gwarantowany poziom mocy akustycznej</p> <p>[12] Poziom wibracji (max.)</p> <p>[13] AKCESORIA NA ZAMÓWIENIE</p> <p>[14] Zestaw do "Mulczowania"</p> <p>[15] OPCJE</p> <p>[16] Przechowywanie w pozycji pionowej</p> <p>* W celu uzyskania konkretnych danych, należy się odnieść do wskazówek zamieszczonych na tabliczce identyfikacyjnej maszyny.</p> <p>** z "Vibe Control System"</p>	<p>[1] PT - DADOS TÉCNICOS</p> <p>[2] Potência nominal</p> <p>[3] Velocidade máx. de funcionamento do motor</p> <p>[4] Peso da máquina</p> <p>[5] Amplitude de corte cm</p> <p>[7] Código do dispositivo de corte</p> <p>[8] Nível de pressão acústica (max.)</p> <p>[9] Incerteza de medição</p> <p>[10] Nível de potência acústica medido (max.)</p> <p>[11] Nível de potência acústica garantido</p> <p>[12] Nível de vibrações (max.)</p> <p>[13] ACESSÓRIOS A PEDIDO</p> <p>[14] Kit "Mulching"</p> <p>[15] OPÇÕES</p> <p>[16] Armazenagem vertical</p> <p>* Para o dado específico, consulte a etiqueta de identificação da máquina.</p> <p>** com "Vibe Control System"</p>	<p>[1] RO - DATE TEHNICE</p> <p>[2] Putere nominală</p> <p>[3] Viteză max. de funcționare a motorului</p> <p>[4] Greutatea mașinii</p> <p>[5] Lățimea de tăiere cm</p> <p>[7] Codul dispozitivului de tăiere</p> <p>[8] Nivel de presiune acustică (max.)</p> <p>[9] Nesiguranță în măsurare</p> <p>[10] Nivel de putere acustică măsurat (max.)</p> <p>[11] Nivel de putere acustică garantat</p> <p>[12] Nivel de vibrații (max.)</p> <p>[13] ACCESORII LA CERERE</p> <p>[14] Kit de măruntire „Mulching”</p> <p>[15] OPȚIUNI</p> <p>[16] Depozitare verticală</p> <p>* Pentru informația specifică, consultați datele de pe eticheta de identificare a mașinii.</p> <p>** cu "Vibe Control System"</p>
<p>[1] RU - ТЕХНИЧЕСКИЕ ХАРАКТЕРИСТИКИ</p> <p>[2] Номинальная мощность</p> <p>[3] Макс. скорость работы двигателя</p> <p>[4] Вес машины</p> <p>[5] Ширина скашивания в см</p> <p>[7] Код режущего приспособления</p> <p>[8] Уровень звукового давления (max.)</p> <p>[9] Погрешность измерения</p> <p>[10] Измеренный уровень звуковой мощности (max.)</p> <p>[11] Гарантируемый уровень звуковой мощности</p> <p>[12] Уровень вибрации (max.)</p> <p>[13] ДОПОЛНИТЕЛЬНОЕ ОБОРУДОВАНИЕ ПО ТРЕБОВАНИЮ</p> <p>[14] Комплект "Мульчирование"</p> <p>[15] ОПЦИИ</p> <p>[16] Хранение в вертикальном положении</p> <p>* Точное значение см. на идентификационном ярлыке машины.</p> <p>** с "Vibe Control System"</p>	<p>[1] SK - TECHNICKÉ PARAMETRE</p> <p>[2] Menovitý výkon</p> <p>[3] Maximálna rýchlosť motora</p> <p>[4] Hmotnosť stroja</p> <p>[5] Šírka kosenia v cm</p> <p>[7] Kód kosiaceho zariadenia</p> <p>[8] Úroveň akustického tlaku (max.)</p> <p>[9] Nepresnosť merania</p> <p>[10] Úroveň nameraného akustického výkonu (max.)</p> <p>[11] Úroveň zaručeného akustického výkonu</p> <p>[12] Úroveň vibrácií (max.)</p> <p>[13] VOLITELNÉ PRÍSLUŠENSTVO</p> <p>[14] Súprava na mulčovanie</p> <p>[15] MOŽNOSTI</p> <p>[16] Uskladnenie vo zvislej polohe</p> <p>* Ohľadne uvedeného parametra vychádzajte z hodnoty uvedenej na identifikačnom štítku stroja.</p> <p>** s "Vibe Control System"</p>	<p>[1] SL - TEHNIČNI PODATKI</p> <p>[2] Nazivna moč</p> <p>[3] Najvišja hitrost delovanja motorja</p> <p>[4] Teža stroja</p> <p>[5] Širina reza cm</p> <p>[7] Šifra rezalne naprave</p> <p>[8] Raven zvočnega tlaka (max.)</p> <p>[9] Nezanesljivost meritve</p> <p>[10] Izmerjena raven zvočne moči (max.)</p> <p>[11] Zajamčena raven zvočne moči</p> <p>[12] Nivo vibracij (max.)</p> <p>[13] DODATNA OPREMA PO NAROČILU</p> <p>[14] Komplet za mulčenje</p> <p>[15] OPCJE</p> <p>[16] Shranjevanje v pokončnem položaju</p> <p>* Za specifični podatek glej identifikacijsko nalepko stroja.</p> <p>** s "Vibe Control System"</p>
<p>[1] SR - TEHNIČKI PODACI</p> <p>[2] Nazivna snaga</p> <p>[3] Maks. radna brzina motora</p> <p>[4] Težina mašine</p> <p>[5] Širina košenja u cm</p> <p>[7] Šifra rezne glave</p> <p>[8] Nivo zvučnog pritiska (max.)</p> <p>[9] Merna nesigurnost</p> <p>[10] Izmereni nivo zvučne snage (max.)</p> <p>[11] Garantovani nivo zvučne snage</p> <p>[12] Nivo vibracija (max.)</p> <p>[13] DODATNI PRIBOR PO NARUDŽBINI</p> <p>[14] Komplet za mulčiranje</p> <p>[15] OPCJE</p> <p>[16] Odlaganje u vertikalnom položaju</p> <p>* Za specifični podatak, pogledajte podatke navedene na identifikacijskoj nalepnici mašine.</p> <p>** s "Vibe Control System"</p>	<p>[1] SV - TEKNISKA SPECIFIKATIONER</p> <p>[2] Nominell effekt</p> <p>[3] Motorns maximala funktionshastighet</p> <p>[4] Maskinvikt</p> <p>[5] Skärbredd</p> <p>[7] Skärenhetens kod</p> <p>[8] Ljudtrycksnivå (max.)</p> <p>[9] Tivvel med mått</p> <p>[10] Uppmått ljudeffektnivå (max.)</p> <p>[11] Garanterad ljudeffektnivå.</p> <p>[12] Vibrationsnivå (max.)</p> <p>[13] TILLBEHÖR PÅ BESTÄLLNING</p> <p>[14] Sats för "Mulching"</p> <p>[15] TILLVAL</p> <p>[16] Vertikal förvaring</p> <p>* För specifik information, se uppgifterna på maskinens märkplåt.</p> <p>** med "Vibe Control System"</p>	<p>[1] TR - TEKNİK VERİLER</p> <p>[2] Nominal güç</p> <p>[3] Motorun maksimum çalışma hızı</p> <p>[4] Makine ağırlığı</p> <p>[5] Kesim genişliği, cm</p> <p>[6] Ebatlar:</p> <p>[7] Kesim düzeni kodu</p> <p>[8] Ses basınç seviyesi (max.)</p> <p>[9] Ölçü belirsizliği</p> <p>[10] Ölçülen ses gücü seviyesi (max.)</p> <p>[11] Garanti edilen ses gücü seviyesi</p> <p>[12] Titreşim seviyesi (max.)</p> <p>[13] TALEP ÜZERİNE TEDARİK EDİLEN AKSESUARLAR</p> <p>[14] "Malçlama" kiti</p> <p>[15] SEÇENEKLER</p> <p>[16] Dikey saklama</p> <p>* Spesifik değer için, makine belirleme etiketinde belirtilen referans alın</p> <p>** ile "Vibe Control System"</p>

**INDICE**

1. GENERALITÀ	1
1.1 Come leggere il manuale	1
1.2 Riferimenti	1
2. NORME DI SICUREZZA	1
2.1 Addestramento	1
2.2 Operazioni preliminari	2
2.3 Durante l'utilizzo	2
2.4 Manutenzione, rimessaggio e trasporto	3
2.5 Tutela ambientale	3
3. CONOSCERE LA MACCHINA	3
3.1 Descrizione macchina e uso previsto	3
3.2 Segnaletica di sicurezza	4
3.3 Etichetta di identificazione	4
3.4 Componenti principali	4
4. MONTAGGIO	5
4.1 Componenti per il montaggio	5
4.2 Montaggio del sacco	5
4.3 Montaggio del manico	5
5. COMANDI DI CONTROLLO	5
5.1 Impugnatura di avviamento manuale	5
5.2 Comando di avviamento elettrico a pulsante	5
5.3 Comando acceleratore	5
5.4 Comando variatore di velocità	5
5.5 Leva freno motore / dispositivo di taglio	6
5.6 Leva innesto trazione	6
5.7 Regolazione dell'altezza di taglio	6
6. USO DELLA MACCHINA	6
6.1 Operazioni preliminari	6
6.2 Controlli di sicurezza	7
6.3 Avviamento	8
6.4 Lavoro	8
6.5 Arresto	9
6.6 Dopo l'utilizzo	9
7. MANUTENZIONE ORDINARIA	9
7.1 Generalità	9
7.2 Rifornimento di carburante	10
7.3 Controllo / rabbocco olio motore	10
7.4 Pulizia	10
7.5 Dadi e viti di fissaggio	10
7.6 Batteria	10
7.7 Regolazione del cavo del variatore	11
8. MANUTENZIONE STRAORDINARIA	11
8.1 Dispositivo di taglio	11
9. RIMESSAGGIO	11
9.1 Rimessaggio verticale	11
10. MOVIMENTAZIONE E TRASPORTO	11
11. ASSISTENZA E RIPARAZIONE	12
12. COPERTURA DELLA GARANZIA	12
13. TABELLA MANUTENZIONI	12
14. IDENTIFICAZIONE INCONVENIENTI	13
15. ACCESSORI A RICHIESTA	14
15.1 Kit per mulching	14

1. GENERALITÀ**1.1 COME LEGGERE IL MANUALE**

Nel testo del manuale, alcuni paragrafi contenenti informazioni di particolare importanza, ai fini della sicurezza o del funzionamento, sono evidenziati in modo diverso, secondo questo criterio:

NOTA OPPURE IMPORTANTE fornisce precisazioni o altri elementi a quanto già precedentemente indicato, nell'intento di non danneggiare la macchina, o causare danni.

Il simbolo  evidenzia un pericolo. Il mancato rispetto dell'avvertenza comporta possibilità di lesioni personali o a terzi e/o danni.

* I paragrafi evidenziati con un riquadro con bordo a punti *
* grigio indicano caratteristiche opzionali non presenti in *
* tutti i modelli documentati in questo manuale. Verificare *
* se la caratteristica è presente nel proprio modello. * * *

Tutte le indicazioni "anteriore", "posteriore", "destra" e "sinistra" si intendono riferite alla posizione dell'operatore alla guida.

1.2 RIFERIMENTI**1.2.1 Figure**

Le figure in queste istruzioni per l'uso sono numerate 1, 2, 3, e così via. I componenti indicati nelle figure sono contrassegnati con le lettere A, B, C, e così via.

Un riferimento al componente C nella figura 2 viene indicato con la dicitura: "Vedere fig. 2.C" o semplicemente "(Fig. 2.C)".

Le figure sono indicative. I pezzi effettivi possono variare rispetto a quelli raffigurati.

1.2.2 Titoli

Il manuale è diviso in capitoli e paragrafi. Il titolo del paragrafo "2.1 Addestramento" è un sottotitolo di "2. Norme di sicurezza". I riferimenti a titoli o paragrafi sono segnalati con l'abbreviazione cap. o par. e il numero relativo. Esempio: "cap. 2" o "par. 2.1"

2. NORME DI SICUREZZA**2.1 ADDESTRAMENTO**

 **Prendere familiarità con i comandi e con un uso appropriato della macchina. Imparare ad arrestare ra-**

pidamente il motore. L'inosservanza delle avvertenze e delle istruzioni può causare incendi e/o gravi lesioni.

- Non permettere mai che la macchina venga utilizzata da bambini o da persone che non abbiano la necessaria dimestichezza con le istruzioni. Le leggi locali possono fissare un'età minima per l'utilizzatore.
- Non utilizzare mai la macchina se l'utilizzatore è in condizione di stanchezza o malessere, oppure ha assunto farmaci, droghe, alcool o sostanze nocive alle sue capacità di riflessi e attenzione.
- Non trasportare bambini o altri passeggeri.
- Ricordare che l'operatore o utilizzatore è responsabile di incidenti e imprevisti che si possono verificare ad altre persone o alle loro proprietà. Rientra nella responsabilità dell'utilizzatore la valutazione dei rischi potenziali del terreno su cui si deve lavorare, nonché prendere tutte le precauzioni necessarie per garantire la sua e altrui sicurezza, in particolare sui pendii, terreni accidentati, scivolosi o instabili.
- Nel caso si voglia cedere o prestare ad altri la macchina, assicurarsi che l'utilizzatore prenda visione delle istruzioni d'uso contenute nel presente manuale.

2.2 OPERAZIONI PRELIMINARI

Dispositivi protezione individuale (DPI)

- Indossare indumenti adeguati, calzature da lavoro resistenti con soles antiscivolo, e pantaloni lunghi. Non azionare la macchina a piedi scalzi o con sandali aperti. Indossare cuffie di protezione dell'udito.
- L'impiego di protezioni acustiche può ridurre la capacità di sentire eventuali avvertenze (grida o allarmi). Prestare la massima attenzione a quanto accade attorno all'area di lavoro.
- Indossare guanti di lavoro in tutte le situazioni di rischio per le mani.
- Non indossare sciarpe, camici, collane, braccialetti, indumenti con parti svolazzanti, o provvisti di lacci o cravatte e comunque accessori pendenti o lacci che potrebbero impigliarsi nella macchina o in oggetti e materiali presenti sul luogo di lavoro.
- Raccogliere adeguatamente i capelli lunghi.

Area di lavoro / Macchina

- Ispezionare a fondo tutta l'area di lavoro e togliere tutto ciò che potrebbe venire espulso dalla macchina o danneggiare il dispositivo di taglio/ organi rotanti (sassi, rami, fili di ferro, ossi, ecc.).

Motori a scoppio: carburante



PERICOLO! Il carburante è altamente infiammabile.

- Conservare il carburante in appositi contenitori omologati per tale utilizzo, in luoghi sicuri, lontano da fonti di calore o fiamme libere.
- Lasciare i contenitori liberi da residui d'erba foglie o grasso eccessivo.
- Non lasciare i contenitori alla portata dei bambini.
- Non fumare durante il rifornimento o il rabbocco di carburante e ogni volta che si maneggia il carburante.
- Rabboccare il carburante utilizzando un imbuto, solo all'aperto.
- Evitare di inalare vapori del carburante.
- Non aggiungere carburante o togliere il tappo del serbatoio quando il motore è in funzione o è caldo.
- Aprire lentamente il tappo del serbatoio lasciando scaricare gradualmente la pressione interna.

- Non avvicinare fiamme alla bocca del serbatoio per verificare il contenuto.
- Se fuoriesce del carburante, non avviare il motore, ma allontanare la macchina dall'area nella quale il carburante è stato versato, ed evitare di creare possibilità di incendio, fintanto che il carburante non sia evaporato ed i vapori del carburante non si siano dissolti.
- Pulire immediatamente ogni traccia di carburante versata sulla macchina o sul terreno.
- Rimettere sempre e serrare bene i tappi del serbatoio e del contenitore del carburante.
- Non riavviare la macchina sul luogo ove è stato operato il rifornimento; l'avviamento del motore deve avvenire ad una distanza di almeno 3 metri dal luogo dove si è effettuato il rifornimento di carburante.
- Evitare il contatto del carburante con gli indumenti e, in tal caso, cambiarsi gli indumenti prima di avviare il motore.

2.3 DURANTE L'UTILIZZO

Area di Lavoro

- Non azionare il motore in spazi chiusi, dove possono accumularsi pericolosi fumi di monossido di carbonio. Le operazioni di avviamento devono avvenire all'aperto o in luogo ben aerato. Ricordare sempre che i gas di scarico sono tossici.
- Durante l'avviamento della macchina non indirizzare il silenziatore e quindi i gas di scarico verso materiali infiammabili.
- Non usare la macchina in ambienti a rischio di esplosione, in presenza di liquidi infiammabili, gas o polvere. Gli utensili elettrici generano scintille che possono incendiare la polvere o i vapori.
- Lavorare solamente alla luce del giorno o con buona luce artificiale e in condizioni di buona visibilità.
- Allontanare persone, bambini e animali dall'area di lavoro. È necessario che i bambini vengano sorvegliati da un altro adulto.
- Evitare di lavorare nell'erba bagnata, sotto la pioggia e con rischio di temporali, specialmente con probabilità di lampi.
- Prestare particolare attenzione alle irregolarità del terreno (dossi, cunette), ai pendii, ai pericoli nascosti e alla presenza di eventuali ostacoli che potrebbero limitare la visibilità.
- Prestare molta attenzione in prossimità di dirupi, fossi o argini. La macchina si può ribaltare se una ruota oltrepassa un bordo o se il bordo cede.
- Lavorare nel senso trasversale del pendio e mai nel senso salita/discesa, facendo molta attenzione ai cambi di direzione, accertandosi del proprio punto di appoggio e assicurandosi che le ruote non incontrino ostacoli (sassi, rami, radici, ecc) che potrebbero causare scivolamento laterale o perdita di controllo della macchina.
- Quando si utilizza la macchina vicino alla strada, fare attenzione al traffico.
- Per evitare il rischio di incendio, non lasciare la macchina a motore caldo fra le foglie, l'erba secca, o altro materiale infiammabile.

Comportamenti

- Prestare attenzione quando si procede in retromarcia o all'indietro. Guardare dietro di sé prima e durante la retromarcia per assicurarsi che non vi siano ostacoli.

- Non correre mai, ma camminare.
- Evitare di farsi tirare dal raserba.
- Tenere sempre mani e piedi lontani dal dispositivo di taglio sia durante l'avviamento sia durante l'utilizzo della macchina.
- Attenzione: l'elemento di taglio continua a ruotare per qualche secondo anche dopo il suo disinnesto o dopo lo spegnimento del motore.
- Stare sempre lontani dall'apertura di scarico.
- Non toccare le parti del motore che, durante l'uso, si riscaldano. Rischio di ustioni.

⚠ In caso di rotture o incidenti durante il lavoro, arrestare immediatamente il motore e allontanare la macchina in modo da non provocare ulteriori danni; nel caso di incidenti con lesioni personali o a terzi, attivare immediatamente le procedure di pronto soccorso più adeguate alla situazione in atto e rivolgersi ad una Struttura Sanitaria per le cure necessarie. Rimuovere accuratamente eventuali detriti che potrebbero arrecare danni o lesioni a persone o a animali qualora rimanessero inosservati.

Limitazioni all'uso

- Non utilizzare mai la macchina con protezioni danneggiate, mancanti o non correttamente posizionate (sacco di raccolta, protezione di scarico laterale, protezione di scarico posteriore).
- Non utilizzare la macchina se gli accessori/ utensili non sono installati nei punti previsti.
- Non disinserire, disattivare, rimuovere o manomettere i sistemi di sicurezza/microinterruttori presenti.
- Non alterare le regolazioni del motore, né portarlo a sovraregime. Se il motore viene fatto funzionare ad un numero di giri eccessivo, il rischio di lesioni personali aumenta.
- Non sottoporre la macchina a sforzi eccessivi e non usare una macchina piccola per eseguire lavori pesanti; l'uso di una macchina adeguata riduce i rischi e migliora la qualità del lavoro.

2.4 MANUTENZIONE, RIMESSAGGIO E TRASPORTO

Effettuare una regolare manutenzione ed un corretto rimessaggio preserva la sicurezza della macchina ed il livello delle sue prestazioni.

Manutenzione

- Non usare mai la macchina con parti usurate o danneggiate. I pezzi guasti o deteriorati devono essere sostituiti e mai riparati.
- Per ridurre il rischio di incendi, controllare regolarmente che non vi siano perdite di olio e/o carburante.
- Durante le operazioni di regolazione della macchina, prestare attenzione ad evitare che le dita rimangano intrappolate fra il dispositivo di taglio in movimento e le parti fisse della macchina.

⚠ Il livello di rumorosità e di vibrazioni riportato nelle presenti istruzioni, sono valori massimi di utilizzo della macchina. L'impiego di un elemento di taglio sbilanciato, l'eccessiva velocità di movimento, l'assenza di manutenzione influiscono in modo significativo nelle emissioni sonore e nelle vibrazioni. Di conseguenza è necessario adottare delle misure preventive atte ad eliminare possibili danni dovuti ad un rumore elevato e alle sollecitazioni da vibrazioni; provvedere alla manu-

tenzione della macchina, indossare cuffie antirumore, effettuare delle pause durante il lavoro.

Rimessaggio

- Non riporre la macchina con del carburante nel serbatoio in un locale dove i vapori del carburante potrebbero raggiungere una fiamma, una scintilla o una forte fonte di calore.
- Per ridurre il rischio di incendio, non lasciare contenitori con i materiali di risulta all'interno di un locale.

2.5 TUTELA AMBIENTALE

La tutela dell'ambiente deve essere un aspetto rilevante e prioritario nell'uso della macchina, a beneficio della convivenza civile e dell'ambiente in cui viviamo.

- Evitare di essere un elemento di disturbo nei confronti del vicinato. Utilizzare la macchina solamente in orari ragionevoli (non al mattino presto o alla sera tardi quando le persone potrebbero essere disturbate).
- Seguire scrupolosamente le norme locali per lo smaltimento di imballi, parti deteriorate o qualsiasi elemento a forte impatto ambientale; questi rifiuti non devono essere gettati nella spazzatura, ma devono essere separati e conferiti agli appositi centri di raccolta, che provvederanno al riciclaggio dei materiali.
- Seguire scrupolosamente le norme locali per lo smaltimento dei materiali di risulta.
- Al momento della messa fuori servizio, non abbandonare la macchina nell'ambiente, ma rivolgersi a un centro di raccolta, secondo le norme locali vigenti.

3. CONOSCERE LA MACCHINA

3.1 DESCRIZIONE MACCHINA E USO PREVISTO

Questa macchina è un tosaerba con conducente a piedi.

La macchina si compone essenzialmente di un motore, che aziona un dispositivo di taglio racchiuso in un carter, dotato di ruote e di un manico.

L'operatore è in grado di condurre la macchina e di azionare i comandi principali mantenendosi sempre dietro al manico, e quindi a distanza di sicurezza dal dispositivo di taglio rotante.

L'allontanamento dell'operatore dalla macchina provoca l'arresto del motore e del dispositivo rotante entro alcuni secondi.

3.1.1 Uso previsto

Questa macchina è progettata e costruita per il taglio (e la raccolta) dell'erba in giardini e aree erbose, di estensione rapportata alla capacità di taglio, eseguita con la presenza di un operatore a piedi.

In generale questa macchina può:

1. Tagliare l'erba e raccoglierla nel sacco di raccolta.
2. Tagliare l'erba e scaricarla a terra dalla parte posteriore (se previsto).
3. Tagliare l'erba e scaricarla lateralmente (se previsto).
4. Tagliare l'erba, sminuzzarla e depositarla sul terreno (effetto "mulching" - se previsto).

L'utilizzo di particolari accessori, previsti dal Costruttore come equipaggiamento originale o

acquistabili separatamente, permette di effettuare questo lavoro secondo varie modalità operative illustrate in questo manuale o nelle istruzioni che accompagnano i singoli accessori.

3.1.2 Uso improprio

Qualsiasi altro impiego, difforme da quelli sopra citati, può rivelarsi pericoloso e causare danni a persone e/o cose. Rientrano nell'uso improprio (come esempio, ma non solo):

- Trasportare sulla macchina altre persone, bambini o animali poiché potrebbero cadere e procurarsi lesioni gravi o pregiudicare una guida sicura.
- Farsi trasportare dalla macchina.
- Usare la macchina per trainare o spingere carichi.
- Azionare il dispositivo di taglio nei tratti non erbosi.
- Utilizzare la macchina per la raccolta di foglie o detriti.
- Usare la macchina per regolarizzare siepi, o per il taglio di vegetazione di tipo non erboso.
- Utilizzare la macchina in più di una persona.

IMPORTANTE *L'uso improprio della macchina comporta il decadimento della garanzia e il declino di ogni responsabilità del Costruttore, riversando sull'utilizzatore gli oneri derivanti da danni o lesioni proprie o a terzi.*

3.1.3 Tipologia di utente

Questa macchina è destinata all'utilizzo da parte di consumatori, cioè operatori non professionisti. È destinata ad un "uso hobbistico".

IMPORTANTE *La macchina dev'essere utilizzata da un solo operatore.*

3.2 SEGNALETICA DI SICUREZZA

Sulla macchina compaiono vari simboli (Fig.2.0). La loro funzione è quella di ricordare all'operatore i comportamenti da seguire per utilizzarla con l'attenzione e la cautela necessari. Significato dei simboli:



Attenzione. Leggere le istruzioni prima di usare la macchina.



Avvertenza! Non introdurre mani o piedi all'interno dell'alloggiamento del dispositivo di taglio. Scollegare il cappuccio della candela e leggere le istruzioni prima di effettuare qualsiasi operazione di manutenzione o riparazione.



Pericolo! Rischio di espulsione di oggetti. Tenere le persone al di fuori dell'area di lavoro, durante l'uso.



Pericolo! Rischio di tagli. Dispositivo di taglio in movimento. Non introdurre mani o piedi all'interno dell'alloggiamento del dispositivo di taglio.

IMPORTANTE *Le etichette adesive rovinate o divenute illeggibili devono essere sostituite. Richiedere le nuove etichette al proprio centro di assistenza autorizzato.*

3.3 ETICHETTA DI IDENTIFICAZIONE

L'etichetta di identificazione riporta i seguenti dati (Fig.1.0).

1. Livello potenza sonora.
2. Marchio di conformità CE.
3. Anno di fabbricazione.
4. Tipo di macchina.
5. Numero di matricola.
6. Nome e indirizzo del Costruttore.
7. Codice articolo.
8. Potenza nominale e velocità massima di funzionamento motore.
9. Peso in kg.

Trascrivere i dati di identificazione della macchina negli appositi spazi dell'etichetta riportata nel retro della copertina.

IMPORTANTE *Utilizzare i dati di identificazione riportati sull'etichetta di identificazione prodotto ogni volta che si contatta l'officina autorizzata.*

IMPORTANTE *L'esempio della dichiarazione di conformità si trova nelle ultime pagine del manuale.*

3.4 COMPONENTI PRINCIPALI

La macchina è costituita dai seguenti componenti principali, a cui corrispondono le seguenti funzionalità (Fig.1.0):

- A. Chassis:** è il carter che racchiude il dispositivo di taglio rotante.
- B. Motore:** fornisce il movimento sia del dispositivo di taglio che della trazione alle ruote (se prevista).
- C. Dispositivo di taglio:** è l'elemento preposto al taglio dell'erba.
- D. Protezione di scarico posteriore:** è una protezione di sicurezza ed impedisce ad eventuali oggetti raccolti dal dispositivo di taglio di essere scagliati lontano dalla macchina.
- E. Deflettore di scarico posteriore (se previsto):** oltre alla funzione di scaricare posteriormente l'erba sul terreno, costituisce un elemento di sicurezza, impedendo ad eventuali oggetti raccolti dal dispositivo di taglio di essere scagliati lontano dalla macchina.
- F. Protezione di scarico laterale (se previsto):** è una protezione di sicurezza ed impedisce ad eventuali oggetti raccolti dal dispositivo di taglio di essere scagliati lontano dalla macchina.
- G. Deflettore di scarico laterale (se previsto):** oltre alla funzione di scaricare lateralmente l'erba sul terreno, costituisce un elemento di sicurezza, impedendo ad eventuali oggetti raccolti dal dispositivo di taglio di essere scagliati lontano dalla macchina.
- H. Sacco di raccolta:** oltre alla funzione di raccogliere l'erba tagliata, costituisce un elemento di sicurezza, impedendo ad eventuali oggetti raccolti dal dispositivo di taglio di essere scagliati lontano dalla macchina.

- I. **Manico:** è la postazione di lavoro dell'operatore. La sua lunghezza fa sì che l'operatore durante il lavoro mantenga sempre la distanza di sicurezza dal dispositivo di taglio rotante.
- J. **Leva freno motore / dispositivo di taglio:** è la leva che consente l'avvio e l'arresto del motore e contemporaneamente innesta/disinnesta il dispositivo di taglio.
- K. **Leva innesto trazione:** è la leva che innesta la trazione alle ruote e permette l'avanzamento della macchina.

4. MONTAGGIO

 **Le norme di sicurezza da seguire sono descritte al cap. 2. Rispettare scrupolosamente tali indicazioni per non incorrere in gravi rischi o pericoli.**

Per motivi di magazzinaggio e trasporto, alcuni componenti della macchina non sono assemblati direttamente in fabbrica, ma devono essere montati dopo la rimozione dall'imballo, seguendo le istruzioni seguenti.

 **Lo sbalaggio e il completamento del montaggio devono essere effettuati su una superficie piana e solida, con spazio sufficiente alla movimentazione della macchina e degli imballi, avvalendosi sempre degli attrezzi appropriati. Non utilizzare la macchina prima di aver portato a termine le indicazioni della sezione "MONTAGGIO".**

4.1 COMPONENTI PER IL MONTAGGIO

Nell'imballo sono compresi i componenti per il montaggio.

4.1.1 Disimbalaggio

1. Aprire l'imballo con cautela, con attenzione a non smarrire componenti.
2. Consultare la documentazione inclusa nella scatola, comprese le presenti istruzioni.
3. Estrarre dalla scatola tutti i componenti non montati.
4. Estrarre la macchina dalla scatola.
5. Smaltire la scatola e gli imballi nel rispetto delle normative locali.

4.2 MONTAGGIO DEL SACCO

Il sacco viene fornito già assemblato. Assicurarsi che i componenti siano correttamente assemblati (Fig.3.A) (Tipo "I" - "II").

4.3 MONTAGGIO DEL MANICO

Aprire con cautela il manico nella posizione di lavoro (Fig.4.A).

- Inserire la fune di avviamento nelle spirali inferiore e superiore e serrare il dado (Fig.4.B).

5. COMANDI DI CONTROLLO

5.1 IMPUGNATURA DI AVVIAMENTO MANUALE

Consente l'avvio manuale del motore (Fig.5.A).



5.2 COMANDO DI AVVIAMENTO ELETTRICO A PULSANTE

ENGINE START Consente l'avvio elettrico del motore (Fig.5.B).

5.3 COMANDO ACCELERATORE

Regola il numero dei giri del motore (Fig.6.A).

Le posizioni, indicate dalla targhetta, corrispondono a:



-  1. **Pieno regime.** Da utilizzare sempre durante il funzionamento della macchina.
-  2. **Minimo.** Si utilizza quando il motore è sufficientemente caldo durante le fasi di stazionamento.
-  3. **"Choke" innestato.** Si utilizza per l'accensione del motore a freddo.

NOTA *Per avviamento a freddo si intende l'avviamento effettuato dopo almeno 5 minuti dall'arresto del motore o dopo un rifornimento di carburante.*



5.4 COMANDO VARIATORE DI VELOCITÀ

Il variatore di velocità permette di regolare la velocità di avanzamento (Fig.7.A).

Le posizioni, indicate dalla targhetta, corrispondono a:

-  1. **Velocità massima.**
-  2. **Velocità minima.**

IMPORTANTE *Il passaggio fra una velocità e l'altra deve essere eseguito a motore acceso e trazione inserita. Non toccare il comando del variatore quando il motore è spento. Questa operazione potrebbe danneggiare il variatore.*

NOTA Se la macchina non avanza con il comando in posizione «», è sufficiente portare la leva di comando su «» e subito dopo riportarla in posizione «».

5.5 LEVA FRENO MOTORE / DISPOSITIVO DI TAGLIO

È la leva che consente l'avvio e l'arresto del motore e contemporaneamente innesta/disinnesta il dispositivo di taglio (Fig.8.A).

5.6 LEVA INNESTO TRAZIONE

Innesta la trazione alle ruote e permette l'avanzamento della macchina.

-  **1. Trazione innestata.** L'avanzamento del rasaerba avviene con la leva spinta contro il manico (Fig.8.B). Il rasaerba smette di avanzare al rilascio della leva.

IMPORTANTE L'avviamento del motore deve avvenire sempre con la trazione disinnestata.

IMPORTANTE Per evitare di danneggiare la trasmissione, evitare di tirare all'indietro la macchina con la trazione innestata.

5.7 REGOLAZIONE DELL'ALTEZZA DI TAGLIO

Tramite l'abbassamento o sollevamento dello chassis, l'erba può essere tagliata a diverse altezze di taglio.

 **Eseguire l'operazione a dispositivo di taglio fermo.**

• Regolazione di Tipo "I".

La regolazione dell'altezza di taglio si effettua premendo il pulsante (Fig.9.A) e sollevando o abbassando lo chassis, tramite l'impugnatura (Fig.9.B), fino alla posizione desiderata.

• Regolazione di Tipo "II".

La regolazione dell'altezza di taglio si effettua per mezzo dell'apposita leva (Fig.9.C) che solleva o abbassa lo chassis fino alla posizione desiderata.

6. USO DELLA MACCHINA

 **Le norme di sicurezza da seguire sono descritte al cap. 2. Rispettare scrupolosamente tali indicazioni per non incorrere in gravi rischi o pericoli.**

IMPORTANTE Per le istruzioni riguardanti il motore e la batteria (se prevista), consultare i relativi libretti.

6.1 OPERAZIONI PRELIMINARI

Prima di iniziare a lavorare, è necessario effettuare una serie di controlli e di operazioni,

per assicurare che il lavoro si svolga in modo proficuo e nella massima sicurezza. Mettere la macchina in posizione orizzontale e ben appoggiata sul terreno.

6.1.1 Rifornimento di olio e benzina

IMPORTANTE La macchina viene fornita priva di olio motore e carburante.

Prima di utilizzare la macchina per la prima volta dopo l'acquisto, procedere al rifornimento di carburante e al rabbocco di olio secondo le modalità e precauzioni indicate nel manuale di Istruzioni del motore e ai par. 7.2/7.3.

Prima di ogni utilizzo

Verificare la presenza di carburante ed il livello dell'olio seguendo le indicazioni contenute nel manuale di Istruzioni del motore e nei par. 7.2/7.3.

6.1.2 Predisposizione della macchina al lavoro

NOTA Questa macchina permette di effettuare la rasatura del prato in diverse modalità; prima di iniziare il lavoro è opportuno predisporre la macchina in base a come si intende eseguire la rasatura.

a. Predisposizione per il taglio e la raccolta dell'erba nel sacco di raccolta:

• Tipo "I"

1. Nei modelli con possibilità di scarico laterale: accertarsi che la protezione di scarico laterale (Fig.10.A) sia abbassata e bloccata dalla leva di sicurezza (Fig.10.B).
2. Inserire il sacco di raccolta come indicato nella figura (Fig.10.C). Posizionare i piolini laterali nelle guide presenti alla base del manico, (Fig.10.D) e spingere il sacco in avanti fino a sentire un sonoro "click" (Fig.10.E).

• Tipo "II"

1. Sollevare la protezione di scarico posteriore (Fig.11.A) e agganciare correttamente il sacco di raccolta posizionando i piolini laterali nelle guide presenti alla base del manico (Fig.11.B).

b. Predisposizione per il taglio e lo scarico posteriore a terra dell'erba:

1. Rimuovere il sacco di raccolta.
2. Sollevare la protezione di scarico posteriore (Fig.12.A) e agganciare il deflettore di scarico posteriore (Fig.12.B) nei fori previsti, accertandosi della sua stabilità.
3. Nei modelli con possibilità di scarico laterale: accertarsi che la protezione di scarico laterale (Fig.12.C) sia abbassata e bloccata dalla leva di sicurezza (Fig.12.D).

Per rimuovere il deflettore di scarico posteriore:

1. Sollevare la protezione di scarico posteriore (Fig.12.A).
2. Sollevare il deflettore di scarico posteriore sganciandolo dai fori (Fig.12.B).

6.2 CONTROLLI DI SICUREZZA

Eseguire i seguenti controlli di sicurezza e verificare che i risultati corrispondano a quanto riportato nelle tabelle.

 **Effettuare sempre i controlli di sicurezza prima dell'uso.**

6.2.1 Controllo di sicurezza generale

Oggetto	Risultato
Impugnature	Pulite, asciutte.
Manico	Fissato correttamente e saldamente alla macchina.
Dispositivo di taglio	Pulito, non danneggiato o usurato.
Protezione di scarico posteriore; sacco di raccolta	Integri. Nessun danno. Montati correttamente.
Protezione di scarico laterale; deflettore di scarico laterale	Integri. Nessun danno. Montati correttamente.
Leva freno motore / dispositivo di taglio	La leva deve avere un movimento libero, non forzato e al rilascio deve tornare automaticamente e rapidamente nella posizione neutra.
Fune di avviamento	La fune deve essere integra.
Viti/dadi sulla macchina e sul dispositivo di taglio	Ben serrati (non allentati).
Cavi elettrici e cavo candela	Integri per evitare il generarsi di scintille.
Cappuccio della candela	Integro e correttamente montato alla candela.
Macchina	Nessun segno di danneggiamento o usura.

c. Predisposizione per il taglio e la sminuzzatura dell'erba (funzione "mulching"):

1. Sollevare la protezione di scarico posteriore (Fig.13.A) e introdurre il tappo deflettore (Fig.13.B) nell'apertura di scarico.
2. Nei modelli con possibilità di scarico laterale: accertarsi che la protezione di scarico laterale (Fig.12.C) sia abbassata e bloccata dalla leva di sicurezza (Fig.12.D).

Per rimuovere il tappo deflettore:

1. Sollevare la protezione di scarico posteriore (Fig.13.A).
2. Sfilare il tappo deflettore (Fig.13.B).

d. Predisposizione per il taglio e lo scarico laterale a terra dell'erba:

1. Sollevare la protezione di scarico posteriore (Fig.14.A) e introdurre il tappo deflettore (Fig.14.B) nell'apertura di scarico.
2. Spingere leggermente la leva di sicurezza (Fig.14.C) e sollevare la protezione di scarico laterale (Fig.14.D).
3. Inserire il deflettore di scarico laterale (Fig.14.E).
4. Richiudere la protezione di scarico laterale (Fig.14.D) in modo che il deflettore di scarico laterale (Fig.14.E) risulti bloccato.

Per rimuovere il deflettore di scarico laterale:

5. Spingere leggermente la leva di sicurezza (Fig.14.C) e sollevare la protezione di scarico laterale (Fig.14.D).
6. Sganciare il deflettore di scarico laterale (Fig.14.E).

Per rimuovere il tappo deflettore:

1. Sollevare la protezione di scarico posteriore (Fig.14.A).
2. Sfilare il tappo deflettore (Fig.14.B).

6.1.3 Regolazione dell'altezza di taglio

Regolare l'altezza di taglio come indicato al (par. 5.7).

6.1.4 Regolazione dell'altezza del manico

 **Eseguire l'operazione a dispositivo di taglio fermo.**

L'altezza del manico è regolabile in 3 diverse posizioni, segnalate dall'indicatore presente sulla base del manico (Fig.15.A).

Per variare l'altezza del manico azionare entrambe le leve presenti sui lati del manico (Fig.15.B)

(Tipo "I" - "II"), e tenerle in posizione.

Portare con cautela il manico all'altezza desiderata e rilasciare le due leve.

Dalla posizione di lavoro è anche possibile ripiegare il manico in posizione chiusa.

6.2.2 Test di funzionamento della macchina

Azione	Risultato
<ol style="list-style-type: none">Avviare la macchina (par. 6.3).Rilasciare la leva freno motore / dispositivo di taglio.	<ol style="list-style-type: none">Il dispositivo di taglio deve muoversi.Le leve devono tornare automaticamente e rapidamente nella posizione neutra, il motore deve spegnersi e il dispositivo di taglio deve arrestarsi entro alcuni secondi.
<ol style="list-style-type: none">Avviare la macchina (par. 6.3).Azionare la leva trazione.Rilasciare la leva trazione.	<ol style="list-style-type: none">Le ruote fanno avanzare la macchina.Le ruote si arrestano e la macchina smette di avanzare.
Guida di prova	Nessuna vibrazione anomala. Nessun suono anomalo.

 **Se uno qualsiasi dei risultati si discosta da quanto indicato nelle tabelle, non utilizzare la macchina! Rivolgersi ad un centro di assistenza per i controlli del caso e per la riparazione.**

6.3 AVVIAMENTO

NOTA Effettuare l'avviamento su una superficie piana e priva di ostacoli o erba alta.

6.3.1 Modelli con impugnatura di avviamento manuale

- Nel caso di avviamento a freddo:** portare l'acceleratore in posizione "Choke" innestato (Fig.6.A) (se presente).
- Tirare la leva freno motore / dispositivo di taglio verso il manico (Fig.16.A).

NOTA La leva freno motore / dispositivo di taglio deve essere mantenuta tirata per evitare l'arresto del motore.

- Afferrare l'impugnatura di avviamento e avviare il motore tirando con decisione la fune di avviamento (Fig.16.B).
- Dopo l'accensione portare l'acceleratore in posizione pieno regime (se presente).

NOTA L'impiego del comando "Choke" a motore già caldo può imbrattare la candela e causare un funzionamento irregolare del motore.

6.3.2 Modelli con comando di avviamento elettrico a pulsante

- Inserire la batteria fornita nell'apposito vano presente sul motore (Fig.17.A.1/ 17.A.2) (seguire le istruzioni contenute nel manuale istruzioni del motore). Su alcuni modelli è previsto un motore con batteria integrata non removibile (Fig.17.A.3).
- Inserire a fondo la chiave (se presente) (Fig.17.B).
- Tirare la leva freno motore / dispositivo di taglio verso il manico (Fig.17.C).

Nei motori (Fig.17.A.3), l'indicatore dello stato di carica della batteria (1) si accende o lampeggia per 5 secondi ad indicare:

- Indicatore acceso = la batteria è abbastanza carica
- Indicatore lampeggiante = la batteria è quasi scarica
- Indicatore spento = la batteria è quasi del tutto scarica. Seguire le istruzioni contenute nel manuale istruzioni del motore per la ricarica di emergenza tramite dispositivo di carica USB esterno (non fornito con la macchina).

NOTA La leva freno motore / dispositivo di taglio deve essere mantenuta tirata per evitare l'arresto del motore.

- Premere il pulsante di avviamento e tenerlo premuto fino all'accensione del motore. (Fig.17.D).

Nei motori (Fig.17.A.3) l'indicatore dello stato di carica della batteria (1) si spegne.

Per ulteriori informazioni sul motore, seguire le indicazioni del libretto del motore.

LAVORO

IMPORTANTE Durante il lavoro mantenere sempre la distanza di sicurezza dal dispositivo di taglio, data dalla lunghezza del manico.

6.3.3 Taglio dell'erba

- Iniziare l'avanzamento ed il taglio nella zona erbosa.
- Adeguare la velocità di avanzamento e l'altezza di taglio (par. 5.7) alle condizioni del prato (altezza, densità e umidità dell'erba) e alla quantità di erba asportata.
- L'aspetto del prato sarà migliore se i tagli saranno effettuati sempre alla stessa altezza e alternativamente nelle due direzioni (Fig.19.0).

Nel caso di "mulching" o scarico posteriore dell'erba:

- Evitare sempre di asportare una ingente quantità d'erba. Non asportare mai più di un terzo dell'altezza totale dell'erba in una sola passata (Fig.18.0).
- Mantenere lo chassis sempre ben pulito (par. 7.4.2).
- **Nel caso di scarico laterale:** è consigliabile effettuare un percorso che eviti di scaricare l'erba tagliata dalla parte del prato ancora da tagliare.

6.3.4 Consigli per mantenere un bel prato

- Per mantenere un prato di bell'aspetto, verde e soffice, è necessario che sia tagliato regolarmente. Il prato può essere costituito da erbe di diverse tipologie. Con tagli frequenti, crescono maggiormente le erbe che sviluppano molte radici e formano una solida coltre erbosa; al contrario, se i tagli avvengono con minore frequenza, si sviluppano prevalentemente erbe alte e selvatiche (trifoglio, margherite, ecc.). La frequenza delle rasature deve essere rapportata alla crescita dell'erba, evitando che tra un taglio e l'altro l'erba cresca troppo.
- L'altezza ottimale dell'erba di un prato ben curato è di circa 4-5 cm e, con un solo taglio, non bisognerebbe asportare più di un terzo dell'altezza totale. Se l'erba è molto alta è meglio eseguire il taglio in due passate, a distanza di un giorno; la prima con i dispositivi di taglio ad altezza massima, e la seconda all'altezza desiderata.
- Un taglio troppo basso provoca strappi e diradamenti nel tappeto erboso, con un aspetto "a macchie".
- Nei periodi più caldi e secchi è opportuno tenere l'erba leggermente più alta, per ridurre il disseccamento del terreno.
- È sempre preferibile tagliare l'erba con il prato ben asciutto. Non tagliare l'erba quando è bagnata; ciò può ridurre l'efficienza del dispositivo rotante per l'erba che vi si attacca e provocare strappi nel tappeto erboso.
- I dispositivi di taglio devono essere integri e ben affilati, in modo che la recisione sia netta e senza sfrangiature che portano ad un ingiallimento delle punte.

6.3.5 Svuotamento del sacco di raccolta

Quando il sacco di raccolta (Fig.1.H) diventa troppo pieno, la raccolta dell'erba non è più efficiente e il rumore del rasaerba cambia.

Nel caso di sacco di raccolta con dispositivo segnalatore del contenuto:



Alzato = vuoto.



Abbassato = pieno.

Durante il lavoro, con il dispositivo di taglio in movimento, il segnalatore rimane sollevato fintanto che il sacco di raccolta è in grado di ricevere l'erba tagliata; quando si abbassa, significa che il sacco di raccolta si è riempito e occorre svuotarlo.

Per rimuovere e svuotare il sacco di raccolta:

1. Rilasciare la leva freno motore / dispositivo di taglio (Fig.20.A).

2. Attendere l'arresto del dispositivo di taglio.
3. Solo con sacco di Tipo "II":
 - Sollevare la protezione di scarico posteriore (Fig.11.B).
4. Afferrare la maniglia e rimuovere il sacco di raccolta mantenendolo in posizione eretta.

6.4 ARRESTO

Per arrestare la macchina:

1. Rilasciare la leva freno motore / dispositivo di taglio (Fig.20.A).
2. Attendere l'arresto del dispositivo di taglio.



Dopo aver arrestato la macchina, occorrono diversi secondi prima che il dispositivo di taglio si arresti.



Il motore potrebbe essere molto caldo subito dopo lo spegnimento. Non toccare. Vi è il pericolo di ustioni.

IMPORTANTE Arrestare sempre la macchina:

- Durante gli spostamenti fra zone di lavoro.
- Nell'attraversamento di superfici non erbose.
- Ogni volta che si rendesse necessario superare un ostacolo.
- Prima di regolare l'altezza di taglio.
- Ogni volta che si toglie o si rimonta il sacco di raccolta.
- Ogni volta che si toglie o si rimonta il deflettore di scarico posteriore (se previsto).
- Ogni volta che si toglie o si rimonta il deflettore di scarico laterale (se previsto).

6.5 DOPO L'UTILIZZO

1. Arrestare la macchina (par. 6.5).
2. Staccare il cappuccio della candela (Fig.24.A).
3. Premere la linguetta (Fig.24.B) e rimuovere la chiave di consenso (Fig.24.C) (modelli con comando di avviamento elettrico a pulsante).
4. Lasciare raffreddare il motore prima di collocare la macchina in un qualsiasi ambiente.
5. Effettuare la pulizia (par. 7.4).
6. Controllare che non ci siano componenti allentati o danneggiati. Se necessario, sostituire i componenti danneggiati e serrare eventuali viti e bulloni allentati.

IMPORTANTE Ogni qualvolta si lasci la macchina inutilizzata o incustodita:

- Staccare il cappuccio della candela (Fig. 24.A).
- Rimuovere la chiave (Fig. 24.C) o la batteria (nei modelli con comando di avviamento elettrico a pulsante).

7. MANUTENZIONE ORDINARIA

7.1 GENERALITÀ



Le norme di sicurezza da seguire sono descritte al cap. 2. Rispettare scrupolosamente tali indicazioni per non incorrere in gravi rischi o pericoli.

 **Prima di effettuare qualsiasi controllo, pulizia o intervento di manutenzione/regolazione sulla macchina:**

- **Arrestare la macchina.**
 - **Accertarsi che tutte le parti in movimento si siano completamente arrestate.**
 - **Attendere che il motore sia adeguatamente raffreddato.**
 - **Staccare il cappuccio della candela (Fig.24.A).**
 - **Rimuovere la chiave (Fig.24.C) o la batteria (nei modelli con comando di avviamento elettrico a pulsante).**
 - **Leggere le relative istruzioni.**
 - **Indossare indumenti adeguati, guanti da lavoro e occhiali di protezione.**
- Le frequenze ed i tipi di intervento sono riassunti nella "Tabella manutenzioni". La tabella ha lo scopo di aiutarvi a mantenere in efficienza e sicurezza la vostra macchina. In essa sono richiamati i principali interventi e la periodicità prevista per ciascuno di essi. Eseguire la relativa azione a seconda della prima scadenza che si verifica.
- L'utilizzo di ricambi e accessori non originali e/o non correttamente montati potrebbe avere effetti negativi sul funzionamento e sulla sicurezza della macchina. Il costruttore declina qualsiasi responsabilità in caso di danni, incidenti o lesioni causati da detti prodotti.
- I ricambi originali vengono forniti dalle officine di assistenza e dai rivenditori autorizzati.

IMPORTANTE *Tutte le operazioni di manutenzione e di regolazione non descritte in questo manuale devono essere eseguite dal vostro Rivenditore o da un Centro specializzato.*

7.2 RIFORMIMENTO DI CARBURANTE

Mettere la macchina in posizione orizzontale e ben appoggiata sul terreno.

 **Il rifornimento di carburante deve avvenire a macchina arrestata e con il cappuccio della candela staccato.**

Procedere al rifornimento di carburante secondo le modalità e precauzioni indicate nel manuale di Istruzioni del motore.

 **Le macchine con possibilità di rimessaggio verticale (cap. 9.1) hanno un serbatoio di carburante contenente un indicatore di livello di carburante. Non riempire il serbatoio al di sopra del fondo dell'indicatore di livello (Fig.21.A).**

IMPORTANTE *Evitare di versare benzina sulle parti in plastica del motore o della macchina per evitare di danneggiarle, e ripulire immediatamente ogni traccia di benzina eventualmente versata. La garanzia non copre i danni alle parti in plastica causati dalla benzina.*

NOTA *Il carburante è deperibile e non deve rimanere nel serbatoio per un periodo superiore a 30 giorni. Prima del rimessaggio per un lungo periodo, caricare*

nel serbatoio una quantità di carburante sufficiente a portare a termine l'ultimo utilizzo (cap. 9).

7.3 CONTROLLO / RABBOCCO OLIO MOTORE

Procedere al controllo/rabbocco dell'olio motore secondo le modalità e precauzioni indicate nel manuale di Istruzioni del motore.

Per assicurare il buon funzionamento e la durata della macchina, è buona norma sostituire periodicamente l'olio del motore, secondo la periodicità indicata nel Manuale di Istruzioni del motore stesso.

Accertarsi di aver ripristinato il livello dell'olio, prima di usare nuovamente la macchina.

7.4 PULIZIA

Dopo ogni utilizzo, effettuare la pulizia attenendosi alle seguenti istruzioni.

7.4.1 Pulizia della macchina

- Assicurarsi sempre che le prese d'aria siano libere da detriti.
- Non impiegare liquidi aggressivi per la pulizia dello chassis.
- Per ridurre il rischio di incendio, mantenere la macchina ed in particolare il motore liberi da residui d'erba, foglie o grasso eccessivo.
- Lavare accuratamente la macchina con acqua dopo ogni taglio.

7.4.2 Pulizia dell'assieme dispositivo di taglio

- Rimuovere i detriti d'erba e il fango accumulati all'interno dello chassis per evitare che, dissecandosi, possano rendere difficoltoso il successivo avviamento.
- Nel caso fosse necessario accedere alla parte inferiore, inclinare la macchina esclusivamente dal lato indicato sul libretto del motore, seguendo le relative istruzioni, accertandosi della stabilità della macchina prima di eseguire qualsiasi tipo di intervento.

• **Nel caso di scarico laterale o posteriore:** se montato, occorre rimuovere il deflettore di scarico.

Per il lavaggio interno dell'assieme dispositivo di taglio, procedere come segue:

1. Rimuovere il sacco di raccolta.
2. Collegare il tubo dell'acqua all'apposito attacco (Fig.22.A).
3. Portare l'altezza di taglio in posizione completamente abbassata.
4. Posizionarsi sempre dietro il manico del rasoerba.
5. Avviare il motore.

La verniciatura della parte interna dello chassis può staccarsi nel tempo per l'azione abrasiva dell'erba tagliata; in questo caso, intervenire tempestivamente ritoccando la verniciatura con una pittura antiruggine, per prevenire la formazione di ruggine che porterebbe alla corrosione del metallo.

7.4.3 Pulizia del sacco

1. Svuotare il sacco di raccolta.
2. Scuoterlo per ripulirlo dai residui d'erba e terriccio.
3. Lavarlo, risciacquarlo e riporlo in modo da favorire una rapida asciugatura.

7.5 DADI E VITI DI FISSAGGIO

Mantenere serrati dadi e viti, per essere certi che la macchina sia sempre in condizioni sicure di funzionamento.

7.6 BATTERIA

La batteria viene fornita nei modelli con comando di avviamento elettrico a pulsante. Per le istruzioni riguardanti l'autonomia, la ricarica, il rimessaggio e la manutenzione della batteria, seguire le istruzioni contenute nel manuale istruzioni del motore.

Nei motori (Fig.17.A.3), la batteria non necessita di ricarica. Solo in casi di emergenza, può essere ricaricata tramite un dispositivo di carica USB esterno (non fornito con la macchina). Seguire le istruzioni contenute nel manuale istruzioni del motore.

7.7 REGOLAZIONE DEL CAVO DEL VARIATORE

Questa regolazione è necessaria quando la leva (Fig.23.A) tende a non rimanere nella posizione «».

IMPORTANTE La regolazione deve essere eseguita a motore spento.

Con la leva (Fig.23.A) in posizione «», ruotare il registro (Fig.23.B) del cavo nel senso indicato dalla freccia di quanto strettamente necessario affinché la leva rimanga in posizione.

8. MANUTENZIONE STRAORDINARIA

 **Prima di effettuare qualsiasi controllo, pulizia o intervento di manutenzione/regolazione sulla macchina:**

- Arrestare la macchina.
- Accertarsi che tutte le parti in movimento si siano completamente arrestate.
- Attendere che il motore sia adeguatamente raffreddato.
- Staccare il cappuccio della candela (Fig.24.A).
- Rimuovere la chiave (Fig.24.C) o la batteria (nei modelli con comando di avviamento elettrico a pulsante).
- Leggere le relative istruzioni.
- Indossare indumenti adeguati, guanti da lavoro e occhiali di protezione.

8.1 DISPOSITIVO DI TAGLIO

Un dispositivo di taglio mal affilato strappa l'erba e provoca un ingiallimento del prato.

 **Non toccare il dispositivo di taglio fintanto che non sia stata tolta la chiave e che il dispositivo di taglio non sia completamente fermo.**

 **Tutte le operazioni riguardanti i dispositivi di taglio (smontaggio, affilatura, equilibratura, riparazione, rimontaggio e/o sostituzione) sono lavori impegnativi che richiedono una specifica competenza oltre all'impiego di apposite attrezzature; per ragioni di sicurezza, occorre pertanto che siano sempre eseguite presso un Centro Specializzato.**

 **Far sostituire sempre il dispositivo di taglio danneggiato, storto o usurato, assieme alle proprie viti, per mantenere l'equilibratura.**

IMPORTANTE Utilizzare sempre dispositivi di taglio originali, riportanti il codice indicato nella tabella "Dati Tecnici".

Data l'evoluzione del prodotto, i dispositivi di taglio citati nella tabella "Dati Tecnici" potrebbero essere sostituiti nel tempo da altri, con caratteristiche analoghe di intercambiabilità e sicurezza di funzionamento.

9. RIMESSAGGIO

Quando la macchina deve essere rimessata:

1. Avviare il motore all'aperto e tenerlo in moto al minimo fino all'arresto, in modo da consumare tutto il carburante rimasto nel carburatore.
2. Lasciare raffreddare il motore.
3. Staccare il cappuccio della candela (Fig.24.A).
4. Rimuovere la chiave (Fig.24.C) o la batteria (nei modelli con comando di avviamento elettrico a pulsante).
5. Pulire accuratamente la macchina (par. 7.4).
6. Verificare che la macchina non presenti danni. Se necessario, contattare il centro di assistenza autorizzato.
7. Rimessare la macchina:
 - In un ambiente asciutto.
 - Al riparo dalle intemperie.
 - Possibilmente ricoperta con un telo.
 - In un luogo inaccessibile ai bambini.
 - Assicurandosi di aver rimosso chiavi o utensili usati per la manutenzione.

9.1 RIMESSAGGIO VERTICALE

In caso di necessità, alcuni modelli (vedi Tabella Dati Tecnici) possono essere rimessati in verticale (Fig.25.0).

 **Non rimessare la macchina in posizione verticale con il serbatoio riempito al di sopra del fondo dell'indicatore di livello del carburante (Fig.21.A).**

Procedere come segue:

1. Abbassare o sollevare lo chassis fino all'altezza di taglio "3" (par. 5.7).
2. Dalla posizione di lavoro azionare entrambe le leve presenti sui lati del manico, (Fig.15.B) (Tipo "I"- "II"), e tenerle in posizione.
3. Ripiegare con cautela il manico in posizione chiusa.
4. Sollevare la parte frontale della macchina (Fig.25.0).

⚠ Riporre la macchina in modo che il dispositivo di taglio rimanga orientato verso una parete o adeguatamente coperto, in modo da non costituire pericolo in caso di contatto, anche accidentale o fortuito, con persone, bambini o animali.

⚠ Non rimessare la macchina in una posizione ad angolazione maggiore di quella verticale (90°); in caso contrario la benzina potrebbe fuoriuscire dal serbatoio di carburante.

⚠ Non tentare di predisporre il rimessaggio in verticale delle macchine che non sono state progettate per questo scopo.

10. MOVIMENTAZIONE E TRASPORTO

Ogni volta che è necessario movimentare, sollevare, trasportare o inclinare la macchina occorre:

- Arrestare la macchina (par. 6.5).
- Accertarsi che tutte le parti in movimento si siano completamente arrestate.
- Staccare il cappuccio della candela (Fig.24.A).
- Rimuovere la chiave (Fig.24.C) o la batteria (nei modelli con comando di avviamento elettrico a pulsante).
- Indossare robusti guanti da lavoro.
- Afferrare la macchina in punti che offrano una presa sicura, tenendo conto del peso e della sua ripartizione.
- Impiegare un numero di persone adeguato al peso della macchina e alle caratteristiche del mezzo di trasporto o del posto nel quale deve essere collocata o prelevata.
- Assicurarsi che la movimentazione della macchina non causi danni o lesioni.

Quando si trasporta la macchina con un automezzo o rimorchio, occorre:

- Utilizzare rampe di accesso di resistenza, larghezza e lunghezza adeguate.
- Caricare la macchina con il motore spento, a spinta, impiegando un numero adeguato di persone.
- Abbassare l'assieme dispositivo di taglio (par 5.7).
- Posizionarla in modo da non costituire pericolo per nessuno.
- Bloccarla saldamente al mezzo di trasporto mediante funi o catene per evitarne il ribaltamento.

⚠ Non trasportare in posizione verticale le macchine con possibilità di rimessaggio verticale.

11. ASSISTENZA E RIPARAZIONE

Questo manuale fornisce tutte le indicazioni necessarie per la conduzione della macchina e per una corretta manutenzione di base eseguibile dall'utilizzatore. Tutti gli

interventi di regolazione e manutenzione non descritti in questo manuale devono essere eseguiti presso il vostro Rivenditore o un Centro specializzato, che dispone delle conoscenze e delle attrezzature necessarie affinché il lavoro sia correttamente eseguito, mantenendo il grado di sicurezza e le condizioni originali della macchina. Operazioni eseguite presso strutture inadeguate o da persone non qualificate comportano in decadimento di ogni forma di Garanzia e di ogni obbligo o responsabilità del Costruttore.

- Solo le officine di assistenza autorizzate possono effettuare le riparazioni e la manutenzione in garanzia.
- Le officine di assistenza autorizzate utilizzano esclusivamente ricambi originali. I ricambi e gli accessori originali sono stati sviluppati appositamente per le macchine.
- I ricambi e gli accessori non originali non sono approvati; l'impiego di ricambi ed accessori non originali compromette la sicurezza della macchina e solleva il Costruttore da ogni obbligo o responsabilità.

12. COPERTURA DELLA GARANZIA

Le condizioni di garanzia sono destinate solamente ai consumatori, cioè operatori non professionisti.

La garanzia copre tutti i difetti di qualità dei materiali e di fabbricazione, accertati durante il periodo della garanzia dal vostro Rivenditore o da un Centro specializzato.

L'applicazione della garanzia si limita alla riparazione o alla sostituzione del componente ritenuto difettoso.

Si raccomanda di affidare la macchina una volta all'anno ad un'officina di assistenza autorizzata per la manutenzione, l'assistenza e il controllo dei dispositivi di sicurezza.

L'applicazione della garanzia è subordinata ad una manutenzione regolare della macchina.

L'utilizzatore dovrà seguire attentamente tutte le istruzioni fornite nella documentazione allegata.

La garanzia non copre i danni conseguenti a:

- Mancata familiarizzazione con la documentazione di accompagnamento (Manuali di Istruzioni).
- Uso professionale.
- Disattenzione, negligenza.
- Causa esterna (fulmine, urti, presenza di corpi estranei all'interno della macchina) o incidente.
- Uso e montaggio impropri o non consentiti dal costruttore.
- Scarsa manutenzione.
- Modifica della macchina.
- Utilizzo di pezzi di ricambio non originali (pezzi adattabili).
- Utilizzo di accessori non forniti o non approvati dal costruttore.

La garanzia non copre inoltre:

- Le operazioni di manutenzione ordinaria/ straordinaria (descritte nel manuale di istruzioni).
- La normale usura di materiali di consumo come cinghie di trasmissione, dispositivi di taglio, fari, ruote, bulloni di sicurezza e cablaggi.
- Normale usura.
- Deterioramento estetico della macchina dovuto al suo utilizzo.
- Le sostanze, olio, benzina, grasso.
- I supporti dei dispositivi di taglio.
- Le spese accessorie eventualmente connesse all'attivazione della garanzia, quali il trasferimento presso l'utilizzatore, il trasporto della macchina

verso il Rivenditore, noleggio di attrezzature per la sostituzione o la chiamata ad una società esterna per tutti i lavori di manutenzione. Le garanzie dei motori termici, al di fuori dei motori "ST." sono coperti dalle garanzie del

costruttore del motore interessato, nei termini e nelle condizioni specificati da quest'ultimi. L'utilizzatore è protetto dalle proprie leggi nazionali. I diritti dell'utilizzatore previsti dalle proprie leggi nazionali non sono in alcun modo limitati dalla presente garanzia.

13. TABELLA MANUTENZIONI

Intervento	Periodicità	Note
MACCHINA		
Controllo di tutti i fissaggi	Prima di ogni uso	par. 7.5
Controlli di sicurezza / Verifica dei comandi	Prima di ogni uso	par. 6.2
Verifica delle protezioni di scarico posteriore / scarico laterale.	Prima di ogni uso	par. 6.2.1
Verifica del sacco di raccolta, deflettore di scarico laterale.	Prima di ogni uso	par. 6.2.1
Verifica del dispositivo di taglio	Prima di ogni uso	par. 6.2.1
Pulizia generale e controllo	Al termine di ogni uso	par. 7.4
Verifica di eventuali danni presenti sulla macchina. Se necessario, contattare il centro di assistenza autorizzato.	Al termine di ogni uso	-
Regolazione del cavo del variatore	**	par. 7.7
Sostituzione dispositivo di taglio	-	par. 8.1 ***
MOTORE		
Controllo / rabbocco livello carburante	Prima di ogni uso	par. 6.1.1 / 7.2 *
Controllo / rabbocco olio motore	Prima di ogni uso	par. 6.1.1 / 7.3 *
Controllo e pulizia filtro dell'aria	*	*
Controllo e pulizia contatti candela	*	*
Sostituzione candela	*	*
Carica della batteria	*	par. 7.6 *

* Consultare il manuale del motore.

** Operazione da eseguire ai primi cenni di malfunzionamento

*** Operazione che deve essere eseguita dal vostro Rivenditore o da un Centro specializzato

14. IDENTIFICAZIONE INCONVENIENTI

Se gli inconvenienti perdurano dopo aver applicato i rimedi descritti, contattare il vostro Rivenditore.		
INCONVENIENTE	CAUSA PROBABILE	RIMEDIO
1. Il motore non si avvia o non si mantiene in moto.	Procedura di avviamento non corretta.	Seguire le istruzioni (vedi cap. 6.3).
	Manca l'olio o la benzina nel motore.	Procedere al controllo dei livelli dell'olio e della benzina.
	Candela sporca o distanza fra gli elettrodi non corretta.	Controllare la candela (Consultare il manuale del motore).
	Filtro aria otturato.	Pulire e/o sostituire il filtro (Consultare il manuale del motore).
	Problemi di carburazione.	Contattare il centro di assistenza autorizzato.
	Non è stata svuotata la benzina dal rasaerba alla fine della scorsa stagione. Il galleggiante può essere bloccato.	Consultare il manuale del motore e contattare il centro di assistenza autorizzato.

2. Il motore ha un funzionamento irregolare, non ha potenza sotto carico, o si arresta durante il lavoro.	Filtro aria otturato.	Pulire e/o sostituire il filtro (Consultare il manuale del motore).
	Candela sporca o distanza fra gli elettrodi non corretta.	Controllare la candela (Consultare il manuale del motore).
	Problemi di carburazione.	Contattare il centro di assistenza autorizzato.
3. Ingolfamento del motore.	L'impugnatura di avviamento manuale è stata azionata ripetutamente con lo starter inserito.	Consultare il manuale del motore.
	L'impugnatura di avviamento manuale è stata azionata ripetutamente con il cappuccio della candela staccato.	Inserire il cappuccio della candela e provare ad accendere il motore. (Consultare il manuale del motore).
4. L'erba tagliata non viene più raccolta nel sacco di raccolta.	Il dispositivo di taglio ha colpito un corpo estraneo e ha subito un colpo.	Arrestare il motore e staccare il cappuccio della candela. Verificare eventuali danneggiamenti e Contattare un Centro Assistenza per l'eventuale sostituzione del dispositivo di taglio (par. 8.1).
	L'interno dello chassis è sporco.	Pulire l'interno dello chassis per facilitare l'evacuazione dell'erba verso il sacco di raccolta (par. 7.4.2).
5. L'erba si taglia con difficoltà.	Il dispositivo di taglio non è in buono stato.	Contattare un centro assistenza per l'affilatura o sostituzione del dispositivo di taglio.
6. Si avvertono rumori e/o vibrazioni eccessive durante il lavoro.	Danneggiamento o parti allentate. Il piolino sul dispositivo di taglio è uscito dalla sua sede.	Fermare la macchina e staccare il cavo della candela (Fig.24.0). Verificare eventuali danneggiamenti. Controllare se vi siano parti allentate e serrarle. Provvedere alle verifiche, sostituzioni o riparazioni presso un il centro di assistenza autorizzato.
	Fissaggio del dispositivo di taglio allentato o dispositivo di taglio danneggiato.	Arrestare il motore e staccare il cappuccio della candela (Fig.24.0). Contattare un Centro Assistenza per verifiche, sostituzioni o riparazioni (par. 8.1).

15. ACCESSORI A RICHIESTA

15.1 KIT PER MULCHING

Sminuzza finemente l'erba tagliata e la lascia sul prato, in alternativa alla raccolta nel sacco (per macchine predisposte) (Fig.26.0).



СЪДЪРЖАНИЕ

1. ИНФОРМАЦИЯ ОТ ОБЩ ХАРАКТЕР	1
1.1 Как да се чете ръководството.....	1
1.2 Справки.....	1
2. ПРАВИЛА ЗА БЕЗОПАСНОСТ	2
2.1 Обучение.....	2
2.2 Предварителни операции	2
2.3 По време на използване.....	2
2.4 Поддръжка, прибиране за съхранение и транспортране	3
2.5 Опазване на околната среда.....	3
3. ЗАПОЗНАВАНЕ С МАШИНАТА	4
3.1 Описание на машината и предвидено използване.....	4
3.2 Знаци за безопасност	4
3.3 Идентификационен етикет.....	4
3.4 Основни компоненти	5
4. МОНТИРАНЕ	5
4.1 Компоненти за монтиране.....	5
4.2 Монтаж на чувала за събиране на трева.....	5
4.3 Монтаж на дръжката.....	5
5. КОМАНДИ ЗА УПРАВЛЕНИЕ	6
5.1 Ръкохватка за ръчно задействане	6
5.2 Команда за електрическо задействане с бутон.....	6
5.3 Команда на ускорителя.....	6
5.4 Команда на вариатора на скоростта.....	6
5.5 Лост на спирачката на двигателя / инструмента за рязане.....	6
5.6 Лост за включване на задвижването на козелата	6
5.7 Регулиране на височината на косене.....	6
6. ИЗПОЛЗВАНЕ НА МАШИНАТА	6
6.1 Предварителни операции	7
6.2 Проверки за безопасност	8
6.3 Задействане	8
6.4 Работа.....	9
6.5 Спиране.....	10
6.6 След употреба.....	10
7. ОБИКНОВЕНА ПОДДРЪЖКА	10
7.1 Информация от общ характер.....	10
7.2 Зареждане на гориво	11
7.3 Проверка / доливане на моторно масло.....	11
7.4 Почистване	11
7.5 Фиксиращи гайки и винтове	11
7.6 Акумулатор	11
7.7 Регулиране на кабела на вариатора	12
8. ИЗВЪНРЕДНА ПОДДРЪЖКА.....	12
8.1 Инструмент за рязане	12
9. ПРИБИРАНЕ ЗА СЪХРАНЕНИЕ	12
9.1 Прибиране за съхранение във вертикално положение.....	12
10. ПРЕМЕСТВАНЕ И ТРАНСПОРТИРАНЕ.....	13
11. ТЕХНИЧЕСКО ОБСЛУЖВАНЕ И ПОПРАВКИ	13
12. ГАРАНЦИОННО ПОКРИТИЕ	13
13. ТАБЛИЦА НА ОПЕРАЦИИТЕ ПО ПОДДРЪЖКАТА.....	14
14. ИДЕНТИФИЦИРАНЕ НА НЕИЗПРАВНОСТИ	15
15. ПРИНАДЛЕЖНОСТИ ПО ЗАЯВКА.....	16
15.1 Комплект за мулчиране.....	16

1. ИНФОРМАЦИЯ ОТ ОБЩ ХАРАКТЕР

1.1 КАК ДА СЕ ЧЕТЕ РЪКОВОДСТВОТО

В текста на ръководството, някои параграфи, които съдържат особено важна информация свързана с безопасността или функционирането, са отбелязани по различен начин според следния критерий:

БЕЛЕЖКА ИЛИ ВАЖНО *предоставя уточнения или други елементи, по отношение на по-преди упомената информация, с цел да се избегнат повреди на самата машина или причиняване на щети.*

Символът  показва опасност. Неспазването на предупреждението води до възможността от лични наранявания или наранявания на трети лица и/или нанасяне на щети.

- Параграфите отбелязани с квадрат със
- сив точков контур, указват опционални
- характеристики, които не са предвидени за
- всички модели, описани в това ръководство.
- Проверете дали съответната техническа
- характеристика е предвидена за Вашия модел.

Всички указания "преден", "заден", "десен" и "ляв" се отнасят за оператор в положение за управление на машината.

1.2 СПРАВКИ

1.2.1 Фигури

Фигурите в тези инструкции за експлоатация са номерирани 1, 2, 3, и т.н.

Компонентите посочени на фигурите са отбелязани с буквите А, В, С и т.н.

Справката за компонента С на фигура 2 се посочва с надписа: "Вж. фиг. 2.С" или просто "(фиг. 2.С)".

Фигурите са индикативни. Действителните части може да се различават от тези, които са показани на фигурата.

1.2.2 Заглавия

Ръководството е разделено на глави и параграфи. Заглавието на параграф "2.1 Обучение" е подзаглавие на "2.

Правила за безопасност". Отнасянията до заглавия или параграфи са отбелязани със съкращението "гл." или "пар." и съответния номер. Например: "гл. 2" или "пар. 2.1"

2. ПРАВИЛА ЗА БЕЗОПАСНОСТ

2.1 ОБУЧЕНИЕ

 **Разучете и свиннете с командите и с аденватното използване на машината. Научете се да изключвате бързо мотора. Неспазването на предупрежденията и инструкциите може да причини инциденти и/или сериозни наранявания.**

- Никога не позволявайте машината да бъде използвана от деца или от хора, които не са запознати достатъчно с инструкциите. Местните закони може да предвидят минимална възраст за право на използване.
- Да не се използва никога машината, ако потребителя е уморен или неразположен, или е приел лекарства, наркотици, алкохол или вредни за рефлексите и вниманието му вещества.
- Транспортиране на деца или други пътници.
- Не забравяйте, че операторът или този, който използва машината е отговорен за инциденти и непредвидени ситуации, които могат да се случат на други хора или на тяхното имущество. Част от отговорността на потребителя е преценката на възможните рискове и тази на другите хора, особено, когато се работи по наклони, неравни, хлъзгави или нестабилни терени.
- В случай, че искате да дадете или заемете машината на някого, убедете се, че потребителят се е запознал с инструкциите за експлоатация, съдържащи се в настоящото ръководство.

2.2 ПРЕДВАРИТЕЛНИ ОПЕРАЦИИ

Лични предпазни средства (ЛПС)

- Носете подходящо облекло, устойчиви работни обувки с неплъзгащи се подметки и дълги панталони. Не включвайте машината, ако сте боси или с отворени сандали. Носете слушалки за защита на слуха.
- Използването на акустични защити може да намали способността да се чуват евентуални предупреждения (викове или аларми). Обърнете максимално внимание какво се случва около работната зона.
- Носете работни ръкавици във всички ситуации, представляващи риск за ръцете.
- Не носете шалове, ризи, колиета, гривни, дрежи с развяващи се части или снабдени с връзки, както и вратовръзки и висящи или широки аксесоари, които биха могли да се оплетат в машината или в предмети или материали, които се намират на работното място.
- Ако имате дълги коси, вържете ги по подходящ начин.

Работна зона / Машина

- Прегледайте внимателно цялата работна зона и отстранете всичко, което може да бъде изхвърлено от машината или може да повреди

инструмента за рязане/въртящите се органи (камъни, клони, железни жици, кокали и т.н.).

Двигатели с вътрешно горене: гориво

 **ОПАСНОСТ!** Горивото е силно възпламенимо.

- Съхранявайте горивото в специални съдове, предназначени за такова използване, на сигурни места, далеч от източници на топлина или свободен пламък.
- Оставайте празните съдове без остатъци от трева, листа или излишна грес.
- Не оставяйте съдовете на места, достъпни за деца.
- Не пушете по време на зареждане или доливане на гориво, както и всеки път, когато се работи с горивото.
- Долейте горивото като работите с фуния, на открито място.
- Да се избягва вдишването на пари на горивото.
- Не прибавяйте гориво и не махайте пробката, ако двигателят работи или е топъл.
- Отваряйте бавно пробката на резервоара, с цел да се освободи постепенно вътрешното налягане.
- Не приближавайте пламък до отвора на резервоара, за да проверите неговото съдържание.
- Ако изтича гориво, не включвайте двигателя, а отдалечете машината от мястото, където е изтекло горивото и избягвайте да създавате възможност за пожар, докато горивото не се изпари и бензиновите пари се разнесат.
- Почистете незабавно всякаква следа от гориво, разлято върху машината или на земята.
- Винаги поставяйте и затягайте добре пробките на резервоара и на съда за гориво.
- Не включвайте машината на мястото, където е извършено зареждането; включването на двигателя трябва да стане на разстояние най-малко 3 метра от мястото, където е извършено зареждането с гориво.
- Избягвайте контакт на горивото с работното облекло и, в такъв случай се преоблечете, преди за задействате двигателят.

2.3 ПО ВРЕМЕ НА ИЗПОЛЗВАНЕ

Работна зона

- Не задействайте двигателят в затворени пространства, където може да се акумулират опасни пари на въглероден оксид. Задействането на двигателя трябва да се извършва на открито или добре проветриво място. Не забравяйте, че изгорелите газове са токсични.
- По време на задействане на машината, не насочвайте заглушителя, следователно изгорелите газове към леснозапалими материали.
- Не използвайте машината във взривоопасна среда и в присъствие на запалими течности, газове или прах. Електрическите уреди създават искри, които може да подпалят прах или изпарения.
- Работете само на дневна светлина или при добро изкуствено осветление и условия на добра видимост.
- Отдалечете хора, деца и животни от работната зона. Необходимо е децата да се наблюдават от друг възрастен.
- Избягвайте да работите във влажна трева, когато вали дъжд и при бури с опасност от мълнии.

- Обърнете особено внимание на неравностите на земята (издатини, вдлъбнатини), наклони, скрити опасности и за наличието на евентуални опасности, които биха могли да ограничат видимостта.
- Внимавайте много в близост до стръмнини, канавки или насипи. Машината може да се обърне, ако едно от колелата излезе извън границата или, ако края на машината не издържи.
- Работете напречно на наклона и никога по посока нагоре/надолу, като внимавате много при промяна на посоката, като се уверите в собствената опорна точка и осигурите, че колелата не срещнат препятствия (камъни, клони, корени и др.), които могат да причинят странично подхлъзване или загуба на контрол над машината.
- Когато машината се използва близо до пътя, обърнете внимание на движението по пътя.
- За да се избегне опасността от пожар, не оставяйте машината с топъл двигател между листата, суха трева или друг запалим материал.

Поведение

- Внимавайте, когато карате на заден ход или се движите назад. Погледнете зад Вас, преди и по време на каране на заден ход, за да се убедите, че няма препятствия.
- Не тичайте никога, а ходете.
- Избягвайте да бъдете теглени от косачката.
- Дръжте ръцете и краката си винаги далеч от инструмента за рязане, както по време на включването, така и по време на използване на машината.
- Внимание: инструмента за рязане продължава да се върти в продължение на няколко секунди и след изключването или след изгасването на двигателя.
- Стойте винаги далеч от отвора за изпразване.
- Не пипайте частите на двигателя, които по време на използване се загряват. Опасност от изгаряния.

! *В случай на счупвания или инциденти по време на работа, спрете незабавно мотора и отдалечете машината, за да не предизвикате допълнителни щети; в случай на инциденти с лични увреждания или инциденти с трети лица, активирайте незабавно процедурите за бърза медицинска помощ, които са най-подходящи за създалата се ситуация и се обърнете към здравна служба за получаване на необходимите медицински грижи. Отстранете старателно евентуални отпадъци, които могат да нанесат щети или увреждания на хора или животни, ако не бъдат забелязани.*

Ограничения при използването

- Да не се използва никога машината с повредени, липсващи или неправилно позиционирани защити (чувал за събиране на трева, защита на странично разтоварване, защита на задно разтоварване)
- Не използвайте машината, ако принадлежностите/инструментите не са монтирани в предвидените места.
- Не изключвайте, не деактивирайте, не сваляйте или не модифицирайте наличните системи за безопасност/микропревключатели.
- Не модифицирайте регулировките на двигателя и не го претоварвайте. Ако двигателят работи на прекалено високи обороти, се увеличава риска от лични наранявания.

- Не подлагайте машината на прекалено натоварване и не използвайте машина с малък капацитет за тежка работа; използването на подходяща за целта машина намалява риска и увеличава производителността.

2.4 ПОДДРЪЖКА, ПРИБИРАНЕ ЗА СЪХРАНЕНИЕ И ТРАНСПОРТИРАНЕ

Извършването на правилна поддръжка и прибиране за съхранение, запазва безопасността на машината и нивото на нейната производителност.

Поддръжка

- Никога не използвайте машината с износени или повредени части. Повредените или износени части трябва да бъдат заменени, а не поправени.
- За да се намали опасността от пожар, проверявайте редовно за течове на масло и/или гориво.
- По време на регулиране на машината, обърнете внимание пръстите ви да не останат захванати между движещия се инструмент за рязане и неподвижните части на машината.

! *Нивото на шум и вибрации, указано в настоящите инструкции, представлява максималните стойности при употреба на машината. Ползването на разцентрован елемент за рязане, прекалено високата скорост на движение, липсата на поддръжка, влияят чувствително на отделянето на шум и вибрации. Необходимо е, следователно, да се предприемат превантивни мерки за отстраняване на възможни щети, дължащи се на висок шум и вибрации; погрижете се за поддръжка на машината, слагайте антифони, правете паузи по време на работа.*

Прибиране за съхранение

- Не прибирайте машината за съхранение с гориво в резервоара в помещение, където парите на горивото могат да достигнат пламък, искра или източник на топлина.
- За да се намали опасността от пожар, не оставяйте съдове с остатъчен материал в помещението.

2.5 ОПАЗВАНЕ НА ОКОЛНАТА СРЕДА

Опазването на околната среда трябва да бъде приоритет и важен аспект при употребата на машината, в полза на гражданското общество и на средата, в която живеем.

- Избягвайте да притеснявате съседите. Използвайте машината само по разумно време (не рано сутрин или късно вечер, когато може да обезпокоите хората).
- Следвайте стриктно местните разпоредби за изхвърлянето на опаковки, износени части или каквато и да е част, силно замърсяваща околната среда; тези отпадъци не трябва да се изхвърлят в боклука, а трябва да се събират отделно и да се предават в специалните пунктове, където ще се погрижат за рециклиране на материалите.
- Следвайте стриктно местните норми за изхвърлянето на отпадъчни материали.
- В момента на изваждане от употреба, не захвърляйте машината в околната среда, а се обърнете към събирателен пункт, съгласно действащите местни разпоредби.

3. ЗАПОЗНАВАНЕ С МАШИНАТА

3.1 ОПИСАНИЕ НА МАШИНАТА И ПРЕДВИДЕНО ИЗПОЛЗВАНЕ

Тази машина представлява носачка със стоящ водач.

Машината се състои основно от мотор, който задейства инструмент за рязане, покрит с капак, снабден с колела и дръжка.

Операторът е в състояние да управлява машината и да задейства основните команди, като остава винаги зад дръжката и, следователно, на безопасно разстояние от въртящия се инструмент за рязане. Отдалечаването на оператора от машината, предизвиква спиране на мотора и на въртящия се инструмент за рязане, в рамките на няколко секунди.

3.1.1 Предвидена употреба

Тази машина е проектирана и конструирана за косене (и събиране) на трева в градини и тревни площи с размери, съответстващи на капацитета на косене, което се извършва в присъствието на стоящ оператор.

Общо казано, тази машина може:

1. да коси трева и да я събира в чувала;
2. да коси трева и да я разтоварва на земята откъм задната страна (ако е предвидено);
3. да коси трева и да я разтоварва странично (ако е предвидено);
4. да коси трева, да я раздробява и полага на земята (ефект "мулчиране", ако е предвидено).

Употребата на специфични принадлежности, предвидени от Производителя като оригинална екипировка или отделно продаваеми, позволява тази работа да се извършва по различни оперативни начини, илюстрирани в това ръководство или в инструкциите, които придружават отделните принадлежности.

3.1.2 Неподходящо използване

Всякакво друго използване, различно от това цитираното по-горе, може да се окаже опасно и да причини щети на хора и/или предмети. В неподходящата употреба се включват (като неизчерпателен пример):

- транспортиране върху машината на други хора, деца или животни, тъй като може да паднат и да се наранят тежко или да компрометират нейното безопасно управление;
- вие да се возите на машината;
- използване на машината за теглене или бутане на товари;
- задействане на инструмента за рязане в участък без трева;
- използването на машината за събиране на листа или отпадъци;
- използването на машината за подравняване на жив плет или за подрязване на нетревиста растителност;
- използване на машината от повече от един човек.

ВАЖНО Неспецифичната употреба на машината води до отпадане на гаранцията и отмяна на каквато и да е отговорност на Производителя, като се резервират за ползвателя разходите произтичащи от нанесени щети или негово нараняване или на трети лица.

3.1.3 Тип потребител

Тази машина е предназначена за използване от потребители, непрофесионални оператори. Тази машина е предназначена да се използва като хоби.

ВАЖНО Машината трябва да се използва единствено от оператора.

3.2 ЗНАЦИ ЗА БЕЗОПАСНОСТ

На машината са поставени различни символи (фиг.2.0). Тяхната функция е тази, да припомнят на оператора какво поведение трябва да предприеме, за да я използва с нужното внимание и предпазливост. Значение на символите:



Внимание. Прочетете внимателно инструкциите преди употреба на машината.



Предупреждение! Не поставяйте ръцете или краката в гнездото на инструмента за рязане. Откачете капачката на свещта и прочетете инструкциите преди да извършвате каквато и да е операция по поддръжка или поправка.



Опасност! Опасност от изхвърляне на предмети. По време на употреба задръжте хората извън работната площ.



Опасност! Опасност от порязване. Движещ се режещ инструмент. Не поставяйте ръцете или краката в гнездото на инструмента за рязане.

ВАЖНО Повредените или нечетливите стикери трябва да се заменят с нови. Поискайте нови стикери от Вашия сервизен център.

3.3 ИДЕНТИФИКАЦИОНЕН ЕТИКЕТ

На идентификационния етикет са посочени следните данни (фиг.1.0).

1. Ниво на звукова мощност
2. Маркировка за съответствие СЕ
3. Година на производство
4. Вид машина
5. Серийен номер
6. Наименование и адрес на производителя
7. Код на артикула
8. Номинална мощност и максимална скорост
9. на функциониране на двигателя.
10. Тегло в кг.

Препишете идентификационните данни на машината на съответните места на етикетата, който се намира отзад на корицата на ръководството.

ВАЖНО Използвайте идентификационните данни, които са посочени на идентификационния етикет на продукта всеки път, когато се свързвате с оторизирана работилница.

ВАЖНО Пример на декларацията за съответствие се намира на последните страници на ръководството.

3.4 ОСНОВНИ КОМПОНЕНТИ

Машината е изградена от следните основни компоненти, на които отговаря следната функционалност (фиг.1.0):

- A. **Шаси:** представлява картер, съдържащ въртящ се инструмент за рязане.
- B. **Мотор:** предава движението, както на инструмента за рязане, така и на задвижването на колелата (ако е предвидено).
- C. **Инструмент за рязане:** това е инструмент, предназначен за рязане на трева.
- D. **Защита на задно разтоварване:** представлява защита за безопасност, която пречи на евентуални предмети, събрани от инструмента за рязане, да бъдат запратени далеч от машината.
- E. **Дефлектор на задно разтоварване (ако е предвиден):** освен че има функцията да разтоварва отзад тревата върху терена, представлява и обезопасителен елемент, който пречи на евентуални предмети събрани от инструмента за рязане, да бъдат запратени далеч от машината.
- F. **Защита на странично разтоварване (ако е предвидена):** представлява защита за безопасност, която пречи на евентуални предмети, събрани от инструмента за рязане, да бъдат запратени далеч от машината.
- G. **Дефлектор на странично разтоварване (ако е предвиден):** освен че има функцията да разтоварва странично тревата върху терена, представлява и обезопасителен елемент, който пречи на евентуални предмети събрани от инструмента за рязане, да бъдат запратени далеч от машината.
- H. **Чувал за събиране на трева:** освен функцията за събиране на окосената трева, представлява и обезопасителен елемент, който пречи на евентуални предмети събрани от инструмента за рязане, да бъдат запратени далеч от машината.
- I. **Дръжка:** това е работното място на оператора. Нейната дължина прави така, че операторът по време на работа поддържа винаги предпазно разстояние от въртящия се инструмент за рязане.

- J. **Лост на спирачката на двигателя / инструмента за рязане:** това е лост, който позволява задействане и спиране на двигателя и едновременно с това включване/ изключване на инструмента за рязане.
- K. **Лост за включване на задвижването на колелата:** лост, който включва задвижването на колелата и позволява движение напред на машината.

4. МОНТИРАНЕ

 **Правилата за безопасност, които трябва да се спазват, са описани в гл. 2. Спазвайте стриктно тези указания, с цел предотвратяване на сериозни рискове или опасности.**

Заради складирането и транспорта, някои компоненти на машината не са сглобени във фабриката, а трябва да бъдат монтирани след отстраняване на опаковката, като се следват следните инструкции.

 **Разопаковането и завършването на монтажа трябва да бъдат извършени на равна и стабилна повърхност, с достатъчно пространство за преместване на машината и опаковката, като винаги си служите с подходящи инструменти. Да не се използва машината, преди да сте завършили операциите по монтирането, указани в раздел "МОНТАЖ".**

4.1 КОМПОНЕНТИ ЗА МОНТИРАНЕ

В опаковката са включени компонентите за монтаж.

4.1.1 Разопаковане

1. Отворете опаковката внимателно, като внимавате да не загубите компонентите.
2. Вижте за справка документацията, която е поставена в кутията, включително и настоящите инструкции.
3. Извадете от кутията всички немонтирани компоненти.
4. Извадете машината от кутията.
5. Унищожете кутията и опаковките в съответствие с местните разпоредби.

4.2 МОНТАЖ НА ЧУВАЛА ЗА СЪБИРАНЕ НА ТРЕВА

Чувалът се доставя окомплектован. Уверете се, че компонентите са сглобени правилно (фиг.3.A) (Тип "I" - "II").

4.3 МОНТАЖ НА ДРЪЖКАТА

Отворете внимателно дръжката в работна позиция (фиг.4.A).

- Вкарайте стартовия шнур в долната и горната
- спирали и затегнете гайката (фиг.4.B).

5. КОМАНДИ ЗА УПРАВЛЕНИЕ

5.1 РЪКОХВАТКА ЗА РЪЧНО ЗАДЕЙСТВАНЕ

Позволява ръчно задействане на двигателя (фиг.5.А).

5.2 КОМАНДА ЗА ЕЛЕКТРИЧЕСКО ЗАДЕЙСТВАНЕ С БУТОН

ENGINE START Позволява електрическо задействане на двигателя (фиг.5.В).

5.3 КОМАНДА НА УСКОРИТЕЛЯ

Регулира броя обороти на двигателя (фиг.6.А).

Позициите, показани на табелката, отговарят на:



1. **Пълнен режим.** Да се използва винаги по време на работа на машината.



2. **Минимум.** Използва се, когато двигателят е достатъчно топъл, по време на фазите на престой.



3. **“Choke” (Дроселна клапа) включена.** Използва се за запалване на студен двигател.

БЕЛЕЖКА За задействане при студен двигател се има предвид задействане, извършено поне 5 минути след спиране на двигателя или след зареждане на гориво.

5.4 КОМАНДА НА ВАРИАТОРА НА СКОРОСТТА

Вариатора на скоростта позволява да се регулира скоростта на движение напред (фиг.7.А).

Позициите, показани на табелката, отговарят на:





1. **Максимална скорост.**



2. **Минимална скорост.**

ВАЖНО Преминването от една скорост на друга, трябва да се извърши при запален двигател и включено задвижване на колелата. Не пипайте командата на вариатора, когато двигателят е изключен. Тази операция може да повреди вариатора.

БЕЛЕЖКА Ако машината не се движи, когато командата е позиционирана на «» е достатъчно да доведете лоста на командата на «» и веднага след това да го върнете в положение «».

5.5 ЛОСТ НА СПИРАЧКАТА НА ДВИГАТЕЛЯ / ИНСТРУМЕНТА ЗА РЯЗАНЕ

Това е лоста, който позволява задействане и спиране на двигателя и едновременно с това включване/изключване на инструмента за рязане (фиг.8.А).

5.6 ЛОСТ ЗА ВКЛЮЧВАНЕ НА ЗАДВИЖВАНЕТО НА КОЛЕЛАТА

Включва задвижването на колелата и позволява движение напред на машината.



1. Включено задвижване на колелата.

Косачката се движи, когато лоста е избутан към дръжката (фиг.8.В). Косачката спира да се движи напред при пускане на лоста.

ВАЖНО Задействането на мотора трябва да става винаги при изключена тяга.

ВАЖНО За да се избегне повреждане на трансмисията, избягвайте да теглите назад машината при включено задвижване на колелата.

5.7 РЕГУЛИРАНЕ НА ВИСОЧИНАТА НА КОСЕНЕ

Посредством снижаване или повдигане на шасито, тревата може да скоси на различни височини.



Изпълнете операцията при спрян инструмент за рязане.

• Регулиране от вида “I”.

Регулирането на височината на косене/рязане се извършва като се натисне бутона (фиг.9.А) и се повдигне или снижи шасито до желаната позиция, посредством ръкохvatката (фиг.9.В).

• Регулиране от вида “II”.

Регулирането на височината на косене (рязане) става посредством съответния лост (фиг.9.С), който повдига или снижава шасито до желаната позиция.

6. ИЗПОЛЗВАНЕ НА МАШИНАТА



Правилата за безопасност, които трябва да се спазват, са описани в гл. 2. Спазвайте стриктно тези указания, с цел предотвратяване на сериозни рискове или опасности.

ВАЖНО Относно инструкциите отнасящи се до двигателя или акумулатора (ако е предвиден), вижте за справка съответните книжки с инструкции.

6.1 ПРЕДВАРИТЕЛНИ ОПЕРАЦИИ

Преди започване на работа трябва да се извършат серия проверки и операции, за да се осигури пълноценна и максимално безопасна работа. Поставете машината в хоризонтално положение и добре опряна на земята.

6.1.1 Зареждане с масло и бензин

ВАЖНО Машината се доставя без моторно масло и гориво.

Преди да използвате машината за първи път след закупуването, пристъпете към зареждане на гориво и наливане на масло, съгласно начините на зареждане и предпазните мерки, които са посочени в ръководството с инструкции за двигателя, както и съгласно пар. 7.2/7.3.

Преди всяко използване

Проверете за наличие на гориво и нивото на маслото като следвате указанията, които се съдържат в ръководството с инструкции за двигателя и пар. 7.2/7.3.

6.1.2 Подготовка на машината за работа

БЕЛЕЖКА Тази машина позволява да се извърши косене на поляната по различни начини; преди да започнете работа е препоръчително да подготвите машината в зависимост от това как смятате да косите.

a. Подготовка за косене и събиране на тревата в чувала:

• Тип "I"

1. При моделите с възможност за странично разтоварване: се уверете, че защитата на страничното разтоварване (фиг.10.А) е снижена и блокирана от предпазния лост (фиг.10.В).
2. Поставете чувала за събиране на трева, както е показано на фигурата (фиг.10.А). Поставете страничните щифтове във водачите, които се намират в основата на дръжката (фиг.10.Д) и избутайте чувала напред, докато чуе "щракване" (фиг.10.Е).

• Тип "II"

1. Повдигнете защита на задното разтоварване (фиг.11.А) и закачете правилно чувала за събиране на трева като позиционирате страничните щифтове във водачите, които се намират в основата на дръжката (фиг.11.В).

b. Подготовка за косене и задно разтоварване на тревата на земята:

1. Сваляне на чувала за събиране на трева.
2. Повдигнете защитата на задното разтоварване (фиг.12.А) и закачете дефлектора на задното разтоварване (фиг.12.В) в предвидените отвори, като се уверите в неговата стабилност.
3. При моделите с възможност за странично разтоварване: се уверете, че защитата на страничното разтоварване (фиг.12.С) е снижена и блокирана от предпазния лост (фиг.12.Д).

За да свалите дефлектора на задното разтоварване:

1. повдигнете защитата на задното разтоварване (фиг.12.А);
2. Повдигнете дефлектора на задното разтоварване като го откачите от отворите (фиг.12.В).

c. Подготовка за косене и раздробяване на тревата (функция "мулчиране"):

1. Повдигнете защитата на задното разтоварване (фиг.13.А) и поставете тапата на дефлектора (фиг.13.В) в отвора за разтоварване.
2. При моделите с възможност за странично разтоварване: се уверете, че защитата на страничното разтоварване (фиг.12.С) е снижена и блокирана от предпазния лост (фиг.12.Д).

За да свалите тапата на дефлектора:

1. Повдигнете защитата на задното разтоварване (фиг.13.А).
2. Свалете тапата на дефлектора (фиг.13.В).

d. Подготовка за косене и странично разтоварване на тревата на земята:

1. Повдигнете защитата на задното разтоварване (фиг.14.А) и поставете тапата на дефлектора (фиг.14.В) в отвора за разтоварване.
2. натиснете леко предпазния лост (фиг.14.С) и повдигнете защитата на страничното разтоварване (фиг.14.Д);
3. поставете дефлектора на страничното разтоварване (фиг.14.Е);
4. затворете защитата на страничното разтоварване (фиг.14.Д) така, че дефлектора на странично разтоварване (фиг.14.Е) да остане блокиран.

За да свалите дефлектора на страничното разтоварване:

5. натиснете леко предпазния лост (фиг.14.С) и повдигнете защитата на страничното разтоварване (фиг.14.Д);
6. откачете дефлектора на страничното разтоварване (фиг.14.Е).

За да свалите тапата на дефлектора:

- 1. повдигнете защитата на задното разтоварване (фиг.14.А);
- 2. свалете тапата на дефлектора (фиг.14.В).

6.1.3 Регулиране на височината на косене

Регулирайте височината на косена, както е указано в (пар. 5.7).

6.1.4 Регулиране на височината на дръжката



Изпълнете операцията при спрян инструмент за рязане.

Височината на дръжката може се регулира на 3 различни позиции, отбелязани от индикатора, който се намира в основата на дръжката (фиг.15.А). За да проверите височината на дръжката, задействайте и двата лоста, които се намират от страни на дръжката (фиг.15.В) (Тип "I" - "II") и ги задръжте в съответното положение. Доведете внимателно дръжката на желаната височина и отпуснете и двата лоста. От работна позиция е възможно също дръжката да се сгъне отново в затворено положение.

6.2 ПРОВЕРКИ ЗА БЕЗОПАСНОСТ

Извършете следните проверки за безопасност и проверете дали резултатите отговарят на посоченото в таблиците.



Преди да използвате машината, извършвайте винаги проверки за безопасност.

6.2.1 Проверка на общата безопасност

Предмет	Резултат
Ръкохватки	Чисти, сухи.
Дръжка	Фиксирана правилно и здраво на машината.
Инструмент за рязане	Чист, не трябва да е повреден или изхабен.
Защита на задното разтоварване и чувала за събиране на трева	Здрави. Няма повреда. Правилно монтирани.
Защита на страничното разтоварване; дефлектор на страничното разтоварване	Здрави. Няма повреда. Правилно монтирани.
Лост на спирачката на двигателя / инструмента за рязане	Лоста трябва да се движат свободно, без форсиране и при отпускане трябва да върне автоматично и бързо в неутрално положение.

Стартов шнур	Шнура трябва да бъде здрав.
Винтове/гайки на машината и на инструмента за рязане	Добре затегнати (не разхлабени).
Електрически кабели и кабел на свещта	Трябва да бъдат неповредени, за да се избегне генериране на искри.
Капачка на свещта.	Неповредена и правилно монтирана на свещта.
Машина	Не трябва да има следи от повреждане или износване.

6.2.2 Тест за функциониране на машината

Действие	Резултат
<ol style="list-style-type: none"> Задействайте машината (пар. 6.3). Отпуснете лоста на спирачката на двигателя / инструмента за рязане. 	<ol style="list-style-type: none"> Инструмента за рязане трябва да се движи. Лостовите трябва да се върнат автоматично и бързо в неутрално положение, мотора трябва да се изключи и инструмента за рязане трябва да се спре в рамките на няколко секунди.
<ol style="list-style-type: none"> Задействайте машината (пар. 6.3). Задействайте лоста за задвижване на колелата. Отпуснете лоста за задвижване на колелата. 	<ol style="list-style-type: none"> Колета предвижват машината напред. Колелата се спират и машината престава да се движи напред.
Пробно управление	Не се открива аномална вибрация. Няма аномален шум.



Ако един от резултатите се различава от указаното в таблиците, не е възможно използването на машината! Обърнете се към сервизен център за извършване на съответните проверки и поправка.

6.3 ЗАДЕЙСТВАНЕ

БЕЛЕЖКА Извършете включването на равна повърхност без препятствия или висока трева.

6.3.1 Модели с ръкохватка за ръчно задействане

1. **В случай на задействане при студен двигател:** доведете ускорителя в положение "Choke" (дроселна клапа) - включен (фиг.6.А) (ако е предвидена);
2. дръпнете лоста на спирачката на двигателя / инструмента за рязане към дръжката (фиг.16.А).

БЕЛЕЖКА Лоста на спирачката на двигателя / инструмента за рязане трябва да се поддържа дръпнат, за са се избегне спиране на двигателя.

3. Хванете ръкохватката за задействане и задействайте двигателя като дръпнете рязко стартовия шнур (фиг.16.В).
4. След запалването доведете ускорителя в позиция на пълен работен режим (ако е предвиден).

БЕЛЕЖКА Използването на командата choke (дроселна клапа) при вече загрян двигател може да замърси свещта и да причини неправилно функциониране на двигателя.

6.3.2 Модели с команда за електрическо задействане с бутон

1. Поставете доставения акумулатор в съответното отделение, което се намира на двигателя (фиг.17.А.1 / 17.А.2) (и следвайте инструкциите, които се съдържат в ръководството с инструкции на двигателя). При някои модели е предвиден мотор с вграден, не свалящ се акумулатор (фиг.17.А.3).
2. Вкарайте докрай ключът (ако е предвиден) (фиг.17.В).
3. дръпнете лоста на спирачката на двигателя / инструмента за рязане към дръжката (фиг.17.С).

При моторите (фиг.17.А.3), индикаторът за състоянието на зареждане на акумулатора (1) свети или премигва в продължение на 5 секунди, за да укаже следното:

- Светещ индикатор = акумулаторът е зареден достатъчно
- Премигващ индикатор = акумулаторът е почти изтощен

Изключен индикатор = акумулаторът е напълно изтощен. Следвайте инструкциите, които се съдържат в ръководството с инструкции на мотора, за да извършите спешно зареждане посредством външното зарядно устройство USB (не се доставя с машината).

БЕЛЕЖКА Лоста на спирачката на двигателя / инструмента за рязане трябва да се поддържа дръпнат, за са се избегне спиране на двигателя.

4. Натиснете бутона за задействане и го задържете натиснат до запалване на двигателя. (фиг.17.Д).

При моторите (фиг.17.А.3), индикаторът за състоянието на зареждане на акумулатора (1) се изключва.

За допълнителна информация относно мотора, вижте упътванията в книгата с инструкции.

6.4 РАБОТА

ВАЖНО По време на работа спазвайте винаги предвиденото безопасно разстояние от инструмент за рязане, определено от дължината на ръкохватката.

6.4.1 Косене на трева

1. Започнете движение напред и извършете косене в тревиста зона.
2. Приспособете скоростта за движение напред и/или височината на косене (пар. 5.7) за условията на поляната (височина, плътност и влажност на тревата) и количеството откосена трева.
3. Видът на тревната площ ще бъде по-добър, ако косенето се извършва винаги на една и съща височина и редувайки в двете посоки (фиг.19.0).

В случай на "мулчиране" или задно разтоварване на тревата:

- Винаги избягвайте да отрязвате значително количество трева. Никога не отрязвайте повече от една трета от общата височина на тревата при едно единствено косене (фиг.18.0).
- Поддържайте шасито винаги добре почистено (пар. 7.4.2).

При странично разтоварване: Препоръчително е да изберете маршрут за косене, при който да се избягва освобождаване на окосената трева върху все още неокосената площ.

6.4.2 Съвети за поддържане на хубава поляна

- За да поддържате хубавия зелен и мек вид на поляната, тревата трябва да се коси редовно. Поляната може да е съставена от различни видове треви. При често косене растат в по-голяма степен треви, развиващи много корени и образуват солидна тревна покривка; обратно, ако косенето се осъществява по-рядко, се развиват повече висоти и диви треви (детелина, маргарити и т.н.). Честотата на косене трябва да е в съответствие с растежа на тревата, като се избягва прекаленото ѝ порастване между две рязания.

- Оптималната височина на тревата на добре поддържана поляна е около 4-5 см и при само едно рязане не трябва да се отрязва повече от една трета от общата височина. Ако тревата е много висока, по-добре е да се извърши косене на два пъти през един ден; първото - с инструменти за рязане на максимална височина, а второто – на желаната височина.
- Прекалено ниско косене води до отскубване и разреждане на тревния килим, който придобива вид „на петна“.
- В по-топлите и сухи периоди е добре тревата да се държи малко по-висока, за да се намали засъхването на терена.
- Винаги е за предпочитане тревата да се реже при суха поляна. Не косете тревата, когато е мокра; това може да намали ефикасността на въртящия се инструмент за тревата, която залепва на него и води до разкъсване на тревния килим.
- Инструментите за рязане трябва да са цели и добре наточени, така че отрязването да е точно и без разнищване, което води до пожълтяване на краищата.

6.4.3 Изпразване на чувала за събиране на трева

Когато чувала за събиране на трева (фиг.1.Н) се напълни прекалено, събирането на трева вече не е ефикасно и шума на косачката се променя.

При чувал за събиране на трева със сигнализатор за съдържанието:

 повдигнат = празен

 снижен = пълен

По време на работа, при движещ се инструмент за рязане, сигнализаторът остава повдигнат докато чувала за събиране на трева е в състояние да поема окосената трева; когато се снижи означава, че чувала за събиране на трева се е напълнил и трябва да се изпразни.

За да свалите и изпразните чувала за събиране на трева:

1. Освободете лоста на спирачката / инструмента за рязане (фиг.20.А).
2. Изчакайте спирането на инструмента за рязане.
3. Само с чувал от тип "II"
 - Повдигнете защитата на задното разтоварване (фиг.11.В).
4. Хванете дръжката и свалете чувала за събиране на трева, като го поддържате в изправено положение.

6.5 СПИРАНЕ

За спиране на машината:

1. Освободете лоста на спирачката / инструмента за рязане (фиг.20.А).
2. Изчакайте спирането на инструмента за рязане.

 След спирането на машината са нужни няколко секунди, преди спирането на инструмента за рязане.

 Двигателят може да бъде много топъл веднага след изключването. Да не се пипа. Опасност от изгаряния.

ВАЖНО Спирайте винаги машината:

- По време на преместванията между различните работни зони.
- При преминаване през нетревни повърхности.
- Всеки път, когато се наложи да се преодолее препятствие.
- Преди да регулирате височината на косене.
- Всеки път, когато се поставя или сваля чувала за събиране на трева.
- Всеки път, когато се сваля или се монтира отново дефлектора за задното разтоварване (ако е предвиден).
- Всеки път, когато се отстранява или се монтира отново дефлектора за странично разтоварване (ако е предвиден).

6.6 СЛЕД УПОТРЕБА

1. Да спрете машината (пар. 6.5).
2. Откачете капачката на свещта (фиг.24.А).
3. Натиснете езичето (фиг.24.В) и свалете ключа (фиг.24.С) (Модел с команда за електрическо задействане с бутон).
4. Изчакайте мотора да се охлади, преди да приберете машината за съхранение в каквато и да била среда.
5. Извършете почистване (пар. 7.4).
6. Проверете дали няма разхлабени или повредени компоненти. Ако е необходимо, заменете повредените компоненти и затегнете разхлабените винтове и болтове.

ВАЖНО Всеки път, когато машината не се използва или не се наблюдава:

- Откачете капачката на свещта (фиг.24.А).
- Свалете ключа (фиг.24.В) или акумулатора (при моделите с команда за електрическо задействане с бутон).

7. ОБИКНОВЕНА ПОДДРЪЖКА

7.1 ИНФОРМАЦИЯ ОТ ОБЩ ХАРАКТЕР

 Правилата за безопасност, които трябва да се спазват, са описани в гл. 2. Спазвайте стриктно тези указания, с цел предотвратяване на сериозни рискове или опасности.

 Преди да извършите каквато и да била проверка, почистване или поддръжка/регулиране на машината:

- Спрете машината.
- Уверете се, че всички движещи се части са напълно неподвижни.

- **Изчаквайте докато изстине двигателят.**
- **Откачете капачката на свещта (фиг.24.А).**
- **Свалете ключа (фиг.24.С) или акумулятора (при моделите с команда за електрическо задействане с бутон).**
- **Прочетете съответните инструкции.**
- **Носете подходящо облекло, работни ръкавици и предпазни очила.**
- Честотата и вида на намесите са обобщени в "Таблица на операциите по поддръжката". Таблицата има за цел да Ви помогне в поддържането на работоспособността и безопасността на Вашата машина. В нея са посочени основните намеси и периодичността, предвидена за всяка от тях. Извършете съответното действие при първото изтичане на скока.
- Използването на неоригинални резервни части и принадлежности и/или неправилно монтирани такива, може да има отрицателно въздействие върху функционирането и безопасността на машината. Производителят отклонява всякаква отговорност в случай на нанасяне на щети, инциденти или наранявания, предизвикани от цитираните по-горе продукти.
- Оригиналните резервни части се доставят от обслужващите работилници и от оторизирани дистрибутори.

ВАЖНО Всички операции по поддръжката и регулирането, които не са описани в това ръководство, трябва да се извършват от Вашия дистрибутор или от специализиран сервизен център.

7.2 ЗАРЕЖДАНЕ НА ГОРИВО

Поставете машината в хоризонтално положение и добре опряна на земята.

⚠ Зареждането на гориво трябва да се извършва при спряна машина и откачена капачка на свещта.

Пристъпете към зареждане на гориво съгласно начините и указанията, които са посочени в ръководството с инструкции за двигателя.

⚠ Машините с възможност за съхраняване във вертикално положение (гл. 9.1) са снабдени с резервоар за гориво, съдържащ индикатор за нивото на горивото. Да не се пълни резервоара извън скалата на индикатора за ниво на гориво (фиг. 21.А).

ВАЖНО Избягвайте да изливате бензин върху пластмасовите части на двигателя или на машината, за да не ги повредите; изчиствайте веднага всяка евентуално попаднала капка бензин. Гаранцията не покрива щетите по пластмасовите части, причинени от бензин.

БЕЛЕЖКА Качеството на горивото се влошава и не трябва да остава в резервоара повече от 30 дни. Преди съхраняване на машината за по-дълъг период, заредете в резервоара достатъчно количество гориво, за да завършите последното предвидено използване (гл. 9).

7.3 ПРОВЕРКА / ДОЛИВАНЕ НА МОТОРНО МАСЛО

Пристъпете към проверка/доливане на масло на двигателя съгласно начините и указанията, които са посочени в ръководството с инструкции за двигателя. За да се гарантира добро функциониране и дълъг жизнен цикъл на машината, е добра практика да се сменя периодично маслото на двигателя, съгласно интервалите от време, които са посочени в ръководството с инструкции за двигателя. Уверете се, че е възстановено нивото на маслото, преди да използвате отново машината.

7.4 ПОЧИСТВАНЕ

След всяко използване, извършвайте почистване като се придържате към следните инструкции.

7.4.1 Почистване на машината

- Винаги се убеждавайте, че въздухозаборниците са свободни от отпадъци .
- Не използвайте агресивни течности за почистване на шасито.
- За да се намали риска от пожар, почиствайте машината и особено мотора, от остатъци от трева, листа или прекалено масло.
- След всяко косене, измийте старателно машината с вода.

7.4.2 Почистване на блока на инструментите за рязане

- Отстранявайте остатъците от трева и калта, натрупани по вътрешността на шасито, за да не изсъхнат и да затруднят следващото включване.
- Ако е необходимо да се осъществи достъп до долната част, наклонете машината единствено откъм страната, посочена в упътването на двигателя, следвайки съответните инструкции, като се уверите в стабилността на машината, преди извършването на каквато и да е намеса.

В случай на странично разтоварване:

- ако е монтиран, е необходима да се свали дефлектора на разтоварването.

За измиване отвътре на блока на инструмента за рязане, процедурата е както следва:

1. Сваляне на чувала за събиране на трева.
2. Свържете маркуча на водата в съответната връзка (фиг.22.А).
3. Регулирайте височината на косене в най-долна позиция.
4. Заставайте винаги зад дръжката на косачката.
5. Задействайте двигателя.

Боята от вътрешната страна на шасито може да падне под абразивното действие на рязаната трева; в такъв случай трябва да се намесите незабавно, като нанесете боя против ръжда, за да избегнете корозията на метала.

7.4.3 Почистване на чувала за събиране на трева

1. Изпразнете чувала за събиране на трева.
2. Разгърсете го, за да го почистите от остатъци от трева и земя.
3. Измийте го, изплакнете го и го поставете отново така, че да благоприятствате бързото изсушаване.

7.5 ФИКСИРАЩИ ГАЙКИ И ВИНТОВЕ

Поддържайте затегнати гайките и винтовете, за да сте сигурни, че машината се намира винаги в състояние да функционира безопасно.

7.6 АКУМУЛАТОР

Акумулатора се доставя при моделите с команда за електрическо задействане с бутон. За инструкциите отнасящи се до неизправности, зареждане, прибиране за съхранение и поддръжка на акумулатора, следвайте инструкциите, които се съдържат в ръководството с инструкции за двигателя.

При моторите (фиг.17.А.3) не е необходимо презареждане на акумулатора. Само при спешни случаи може да се зареди посредством външно, зарядно устройство USB (не се доставя с машината). За допълнителна информация относно мотора, вижте упътванията в книжката с инструкции.

7.7 РЕГУЛИРАНЕ НА КАБЕЛА НА ВАРИАТОРА

Това регулиране е необходимо, когато лоста (фиг.23.А) клони да не остава в положение «».

ВАЖНО Регулирането трябва да се извършва при изключен двигател.

С лост (фиг.23.А) в положение «», завъртете регулиращия винт (фиг.23.В) на кабела по посока, указана от стрелката, колкото е необходимо, за да остане лоста в позиция.

8. ИЗВЪНРЕДНА ПОДДРЪЖКА

 **Преди да извършите канвата и да била проверка, почистване или поддръжка/регулиране на машината:**

- Спрете машината.
- Уверете се, че всички движещи се части са напълно неподвижни.
- Изчакайте докато изстине двигателят.
- Откачете капачката на свещта (фиг.24.А).
- Свалете ключа (фиг.24.С) или акумулатора (при моделите с команда за електрическо задействане с бутон).
- Прочетете съответните инструкции.

- Носете подходящо облекло, работни ръкавици и предпазни очила.

8.1 ИНСТРУМЕНТ ЗА РЯЗАНЕ

Лошо наточен инструмент за рязане откъсва тревата и води до пожълтяване на поляната.

 **Не пипайте инструмента за рязане, докато не се свали ключа и инструмента за рязане не е напълно неподвижен.**

 **Всички операции отнасящи се до инструментите за рязане (демонтиране, наточване, балансиране, поправка, монтиране отново и/или смяна), са сериозни дейности, които изискват специфична компетентност, освен тази за използване на съответните инструменти; поради причини свързани с безопасността при работа, е необходимо те да се извършват винаги в специализиран сервизен център.**

 **Винаги заменяйте повреден, износен или изкривен инструментите за рязане, заедно с неговите винтове, за да се поддържа балансирането.**

ВАЖНО Използвайте винаги оригинални инструменти за рязане, носещи кода, който е указан в таблицата "Технически данни".

Имайки предвид еволюцията на продукта, цитираните в таблицата "Технически данни" инструменти за рязане могат да бъдат заменени в течение на времето с други, с аналогични характеристики за взаимозаменяемост и безопасност на функциониране.

9. ПРИБИРАНЕ ЗА СЪХРАНЕНИЕ

Когато машината трябва да се прибере за съхранение:

1. Включете двигателят на открито и го оставете да работи на минимални обороти, докато спре, с цел да се изразходи останалото в карбуратора гориво.
2. Оставете двигателят да се охлади.
3. Откачете капачката на свещта (фиг.24.А).
4. Свалете ключа (фиг.24.В) или акумулатора (при моделите с команда за електрическо задействане с бутон).
5. Почистете старателно машината (пар. 7.4).
6. Проверете дали по машината няма повреждания. Ако е необходимо, се свържете се с оторизиран сервизен център.
7. Приберете машината за съхранение:
 - В сухо помещение.
 - Защитена от неблагоприятни атмосферни явления.
 - По възможност покрита с платно.
 - На място недостъпно за деца.
 - Уверете се, че сте свалили ключовете или инструментите, които са използвани при извършване на поддръжката.

9.1 ПРИБИРАНЕ ЗА СЪХРАНЕНИЕ ВЪВ ВЕРТИКАЛНО ПОЛОЖЕНИЕ

При необходимост, някои модели (вж. таблица Технически данни) може да се съхраняват във вертикално положение (фиг.25.0).

 **Да не се прибира машината за съхранение във вертикално положение с пълен резервоар извън скалата на индикатора за ниво на горивото (фиг.21.A).**

Процедурите, както следва:

1. Снизете шасито до височината за косене "3" (пар. 5.7).
2. От работна позиция задействайте и двата лоста, които се намират от страни на дръжката (фиг.15.B) (Тип "P- "II") и ги задръжте в съответното положение.
3. Сгънете внимателно дръжката в затворено положение.
4. Повдигнете предната част на машината (фиг.25.0).

 **Приберете машината за съхранение така, че инструмента за рязане да бъде ориентиран към стената или подходящо покрит, за да не представлява опасност в случай, че хора, деца или животни влязат в случаен контакт с него.**

 **Не прибирайте машината за съхранение в положение под ъгъл по-голям от 90°; в противен случай, може да изтече бензин от резервоара за гориво.**

 **Не се опитвайте да съхранявате във вертикално положение машини, които не са проектирани за такова съхранение.**

10. ПРЕМЕСТВАНЕ И ТРАНСПОРТИРАНЕ

Всеки път, когато трябва да преместите, повдигате, транспортирате или наклоняте машината, е необходимо:

- Да спрете машината (пар. 6.5).
- Уверете се, че всички движещи се части са напълно неподвижни.
- Откачете капачката на свещта (фиг.24.A).
- Свалете ключа (фиг.24.C) или акумулатора (при моделите с команда за електрическо задействие с бутон).
- Да носите здрави работни ръкавици.
- Да хванете машината в местата, които осигуряват безопасно хващане, като имате предвид теглото и неговото разпределение.
- С тези дейности да се заемат толкова хора, колкото са необходими в съответствие с теглото на машината, характеристиките на транспортното средство или на мястото, където трябва да бъде сложена или откъдето да бъде взета машината.
- Уверете се, че преместването на машината не причинява щети или наранявания.

Когато се транспортира машината с транспортно средство или ремарке е необходимо:

- Да използвате рампа за достъп с подходяща устойчивост, ширина и дължина.
- Да качите машината с изключен двигател, с избутване, като за тази операция използвайте подходящ брой хора.
- Да снижите блока на инструмента за рязане (пар. 5.7).
- Да позиционирате машината така, че да не представлява опасност за никого.
- Да блокирате машината здраво на превозното средство посредством въжета и вериги, за да се избегне преобръщане.

 **Да не се транспортират във вертикално положение машините, които могат да се съхраняват във вертикално положение.**

11. ТЕХНИЧЕСКО ОБСЛУЖВАНЕ И ПОПРАВКИ

Това ръководство предоставя всички упътвания, необходими за управлението на машината и за извършване на правилна основна поддръжка от потребителя. Всички операции по регулирането и поддръжката, които не са описани в това ръководство, трябва да бъдат извършвани при Вашия дистрибутор или в специализиран център за обслужване, който разполага с необходимите познания и инструменти за правилното извършване на работата, като се запази степента на безопасност и първоначалното състояние на машината.

- Операции, извършени от некомпетентни лица или фирми водят до отпадане на всякаква гаранция и всякакво задължение или отговорност на Производителя.
- Само оторизирани работилници за техническо обслужване могат да извършват поправки и поддръжка, когато машината е в гаранция.
 - Оторизираните работилници за техническо обслужване използват единствено оригинални резервни части. Оригиначните резервни части и принадлежности са специално разработени за машините.
 - Не се одобрява използването на неоригинални резервни части и принадлежности; използването на неоригинални резервни части и принадлежности компрометира безопасността на машината и освобождава Производителят от всякакво задължение и отговорност.

12. ГАРАНЦИОННО ПОКРИТИЕ

Условията на гаранцията се отнасят само до потребителите, тоест, непрофесионални оператори. Гаранцията покрива всички дефекти свързани с качеството на материалите и производството, които са установени по време на периода на гаранция от Вашия дистрибутор или специализиран сервизен център. Прилагането на гаранцията се ограничава до поправка или смяна на дефектен компонент. Препоръчва се да закарате машината веднъж в годината в оторизирана работилница за

техническо обслужване, за извършване на поддръжка, техническо обслужване и проверка на предпазните устройства. Прилагането на гаранцията е подчинена на редовна поддръжка на машината. Потребителят трябва да следва внимателно всички предоставени инструкции в приложената документация. Гаранцията не покрива вреди/щети произтичащи от:

- Незапознаване с документацията, която придружава машината (Ръководство с инструкции).
- Професионално използване.
- Невнимание, небрежност.
- Външна причина (мълнии, удари, наличие на външни тела в машината) или инцидент.
- Несвойствено или неразрешено от производителя използване или монтаж.
- Лоша поддръжка.
- Модифициране на машината.
- Използване на неоригинални резервни части (приспособяеми части).
- Използване на принадлежности, които не са доставени или такива, които не са одобрени от производителя.

Освен това, гаранцията не покрива:

- Операции по обикновена/извънредна поддръжка (описани в ръководството с инструкции).
 - Нормалното износване на предавателни ремъци, инструменти за рязане, фарове, колела, предпазни болтове и кабели.
 - Нормалното износване.
 - Естетическо влошаване на машината, дължащо се на нейното използване.
 - Вещества, масло, бензин, грес.
 - Опори на инструментите за рязане.
 - Евентуални допълнителни разходи свързани с активирането на гаранцията като транспортиране при потребителя, транспортиране на машината при дистрибутора, вземане под наем на оборудване за смяна или повикване на външна фирма за извършване на всички работи по поддръжката.
- Гаранциите на термичните двигатели, извън "ST" двигатели, са покрити от гаранциите на производителя на съответния двигател, съгласно сроковете и условията посочени от тези последните. Потребителят е защитен от действащото национално законодателство. Правата на потребителя предвидени от действащото национално законодателство по никакъв начин не се ограничават от настоящата гаранция.

13. ТАБЛИЦА НА ОПЕРАЦИТЕ ПО ПОДДРЪЖКАТА

Операция	Периодичност	Забележка
МАШИНА		
Проверка на всички фиксирания	Преди всяко използване	пар. 7.5
Проверки за безопасност / Проверка на командите	Преди всяко използване	пар. 6.2
Проверка на защитите на задното разтоварване / страничното разтоварване.	Преди всяко използване	пар. 6.2.1
Проверка на чувала за събиране на трева, защитата и на дефлектора на страничното разтоварване.	Преди всяко използване	пар. 6.2.1
Проверка на инструмента за рязане	Преди всяко използване	пар. 6.2.1
Общо почистване и проверка	В края на всяко използване	пар. 7.4
Проверка за евентуални щети по машината. Ако е необходимо, се свържете се с оторизиран сервизен център.	В края на всяко използване	-
Регулиране на кабела на вариатора	**	пар. 7.7
Смяна на инструмента за рязане	-	пар. 8.1 ***
ДВИГАТЕЛ		
Проверете нивото на горивото и долейте, ако е необходимо.	Преди всяко използване	пар. 6.1.1 / 7.2 *
Проверка / доливане на моторно масло	Преди всяко използване	пар. 6.1.1 / 7.3 *
Проверка и почистване на въздушния филтър	*	*
Проверка и почистване контактите на свещта	*	*
Смяна на свещта	*	*
Зареджане на акумулатора	*	пар. 7.6 *

* Вижте за справка ръководството на двигателя.

** Операция, която трябва да се извърши при първите сигнали за неизправна работа

*** Операция, която трябва да се извърши от вашия Дистрибутор или от Специализиран център

14. ИДЕНТИФИЦИРАНЕ НА НЕИЗПРАВНОСТИ

Ако проблемите продължават след като сте практикували описаните по-горе решения за отстраняване на неизправностите, свържете се с Вашия дистрибутор.		
ПРОБЛЕМ	ВЪЗМОЖНА ПРИЧИНА	МЕРКИ
1. Двигателят не се включва или се изключва сам.	Неправилно стартиране.	Следвайте упътването (вж. гл. 6.3).
	Липсва масло или бензин в двигателя.	Проверете нивото на маслото и на бензина.
	Замърсена свещ или неправилно разстояние между електродите.	Проверете свещта (Вижте за справка ръководството на двигателя).
	Запушен въздушен филтър.	Почистете и/или сменете филтъра (Вижте за справка ръководството на двигателя).
	Проблеми с карбуратора.	Свържете се с оторизиран сервизен център.
	Косачката не е била изпразнена от бензина в края на миналия сезон. Поплавъка може да е блокиран.	Вижте за справка ръководството на двигателя и се свържете с оторизиран сервизен център.
2. Двигателят функционира неправилно или няма мощност при натоварване, или се спира по време на работа.	Запушен въздушен филтър.	Почистете и/или сменете филтъра (Вижте за справка ръководството на двигателя).
	Замърсена свещ или неправилно разстояние между електродите.	Проверете свещта (Вижте за справка ръководството на двигателя).
	Проблеми с карбуратора.	Свържете се с оторизиран сервизен център.
3. Задавяне на двигателя.	Ръкохватката за ръчно задействане е била задействана неколнократно при включен стартер.	Вижте за справка ръководството на двигателя.
	Ръкохватката за ръчно задействане е била задействана неколнократно при откочена капачка на свещта.	Поставете капачката на свещта и се опитайте да запалите двигателя. (Вижте за справка ръководството на двигателя).
4. Окосената трева вече не се събира в чувала.	Инструмента за рязане е ударил чуждо тяло или е ударен.	Спрете двигателя и разкачете кабела на свещта: Проверете за евентуално повреждане и се свържете със Сервизен център за евентуална смяна на инструмента за рязане (пар. 8.1).
	Вътрешността на шасито е мръсно.	Почистете вътрешността на шасито, за да улесните преминаването на тревата към чувала за събиране (пар. 7.4.2).
5. Тревата се коси трудно.	Инструмента за рязане не е в добро състояние.	Свържете се със Сервизен център за наточване или смяна на инструмента за рязане.
6. Чува се шум и/или се усещат прекалени вибрации по време на работа.	Повредена машина или разхлабени части. Щифта на инструмента за рязане и излязъл от неговото гнездо.	Спрете машината и откачете кабела на свещта (фиг.24.0). Проверете за евентуални повреди. Проверете дали има разхлабени части и ги затегнете. Извършете проверки, смени или поправки в оторизиран специализиран център.
	Фиксиране на разхлабен инструмент за рязане или инструмента за рязане е повреден.	Спрете двигателя и разкачете кабела на свещта (фиг.24.0). Свържете се със Сервизен център, за проверки, смени или поправки (пар. 8.1).

15. ПРИНАДЛЕЖНОСТИ ПО ЗАЯВКА

15.1 КОМПЛЕКТ ЗА МУЛЧИРАНЕ

Раздробява фино откосената трева и я оставя на поляната, като алтернатива на събирането ѝ в чувала (за машини, които са предразположени за монтаж на този комплект) (фиг.26.0).



SADRŽAJ

1.	OPĆE INFORMACIJE	1
1.1	Kako se služiti priručnikom	1
1.2	Reference	1
2.	SIGURNOSNI PROPISI	1
2.1	Obuka	1
2.2	Pripremne radnje	2
2.3	Za vrijeme upotrebe	2
2.4	Održavanje, skladištenje i transport	3
2.5	Zaštita okoline	3
3.	UPOZNAVANJE S MAŠINOM	3
3.1	Opis mašine i predviđena upotreba	3
3.2	Sigurnosne oznake	4
3.3	Identifikacijska naljepnica	4
3.4	Glavni dijelovi	4
4.	MONTAŽA	4
4.1	Komponente za montažu	4
4.2	Montaža vreće	5
4.3	Montaža drške	5
5.	UPRAVLJAČKE KOMANDE	5
5.1	Rukohvat za ručno pokretanje	5
5.2	Komanda za električno startanje u obliku dugmeta	5
5.3	Komanda gasa	5
5.4	Komanda varijatora brzine	5
5.5	Poluga kočnice motora / rezne glave	5
5.6	Poluga za aktiviranje pogona	5
5.7	Podešavanje visine košenja	5
6.	UPOTREBA MAŠINE	6
6.1	Pripremne radnje	6
6.2	Sigurnosne kontrole	7
6.3	Startanje	7
6.4	Rad 8	7
6.5	Zaustavljanje	8
6.6	Nakon upotrebe	9
7.	REDOVNO ODRŽAVANJE	9
7.1	Opće informacije	9
7.2	Sipanje goriva	9
7.3	Kontrola / dolivanje motornog ulja	9
7.4	Čišćenje	9
7.5	Matice i vijci za fiksiranje	10
7.6	Baterija	10
7.7	Regulacija kabla varijatora	10
8.	IZVANREDNO ODRŽAVANJE	10
8.1	Rezna glava	10
9.	SKLADIŠTENJE	10
9.1	Skladištenje u vertikalnom položaju	10
10.	POMICANJE I TRANSPORT	11
11.	ASISTENCIJA I POPRAVKA	11
12.	POKRIČE GARANCIJE	11
13.	TABLICA S INTERVENCIJAMA ODRŽAVANJA	12
14.	PREPOZNAVANJE PROBLEMA	12
15.	DODATNA OPREMA NA ZAHTEJ	13
15.1	Komplet za malčiranje	13

1. OPĆE INFORMACIJE

1.1 KAKO SE SLUŽITI PRIRUČNIKOM

U priručniku neki paragrafi koji sadrže informacije od posebnog značaja za sigurnost ili rad, istaknuti su na različite načine, prema sljedećem kriteriju:

NAPOMENA ILI VAŽNO daje pojašnjenja ili ostalo u vezi s prethodno navedenim, kako se mašina ne bi oštetila ili nastala šteta.

Simbol  ukazuje na opasnost. Ukoliko se ne pridržavate upozorenja, možete se povrijediti ili nanijeti povrede i/ili oštećenja trećim licima.

- Paragrafi istaknuti kvadratom s tačkastim stranama
- sive boje pokazuju opcijske karakteristike koje
- ne postoje na svim modelima mašina opisanih
- u ovom Priručniku. Provjerite je li karakteristika
- prisutna na Vašem modelu mašine.

Sve oznake "prednji", "stražnji", "desno" i "lijevo" odnose se na rukovaoca u položaju za upravljanje mašine.

1.2 REFERENCE

1.2.1 Slike

Slike u ovim uputstvima za upotrebu označene su brojevima 1, 2, 3 i tako dalje.

Dijelovi prikazani na slikama označeni su slovima A, B, C i tako dalje.

Referencija na komponentu C na slici 2 označava se natpisom: "Vidi sl. 2.C" ili samo "(Sl. 2.C)".

Slike su indikativne. Stvarni broj komada može varirati u odnosu na onaj prikazani.

1.2.2 Naslovi

Priručnik je podijeljen na poglavlja i paragrafe. Naslov paragrafa "2.1. Obuka" je podnaslov od "2. Sigurnosni propisi". Referencija na naslove ili paragrafe označena je skraćenicama pogl. i par. i odnosnim brojem. Primjer: "pogl. 2" ili "par. 2.1"

2. SIGURNOSNI PROPISI

2.1 OBUKA

 **Upoznajte se sa komandama i s prikladnim načinom upotrebe mašine. Naučite brzo zaustaviti motor. Nepoštovanje upozorenja i uputstava može dovesti do nastanka požara i/ili ozbiljnih povreda.**

- Nemojte nikada dopustiti da mašinu koriste djeca ili osobe koje nisu dovoljno upoznate s uputstvima. Lokalni zakoni mogu propisati minimalni uzrast korisnika.
- Ne koristiti nikada mašinu ako je korisnik umoran ili se loše osjeća, ili je pak uzorak lijekove, drogu ili alkohol ili materije koje usporavaju njegove reflekske i smanjuju pažnju.
- Nemojte prevoziti djecu niti druge putnike.
- Ne zaboravite da su rukaovac ili korisnik odgovorni za nezgode i nepredviđene slučajeve koji mogu nastati na štetu drugih osoba ili njihove imovine. Odgovornost korisnika podrazumijeva procjenu potencijalnih opasnosti terena na kojem se radi, preduzimanje svih potrebnih mjera kako bi garantovao vlastitu sigurnost i sigurnost drugih osoba, a posebno na strmim, neravnim, klizavim ili nestabilnim terenima.
- Ukoliko želite ustupiti ili posuditi mašinu drugima, provjerite je li novi korisnik pročitao uputstva za upotrebu sadržana u ovom priručniku.

2.2 PRIPREMNE RADNJE

Oprema za ličnu zaštitu

- Nosite prikladnu odjeću, jaku radnu obuću s neklizajućim donosilom i duge pantalone. Ne uključujete mašinu kad ste bos ili u sandalima. Nosite opremu za zaštitu sluha.
- Upotreba zaštite za sluh može smanjiti mogućnost da čujete eventualna upozorenja (viku ili alarme). Posebnu pažnju obratite na ono što se dešava oko radnog područja.
- Nosite radne rukavice svaki put kad postoji rizik za ruke.
- Nemojte nositi šalove, košulje, ogrlice, narukvice, odjeću koja ima lepršave dijelove, kao ni uzice ni kravate, odnosno dodatke koji vise ili su široki jer bi se mogli zakačiti za mašinu ili predmete i materijal koji se nalazi na radnom mjestu.
- Prikladno vezati dugu kosu.

Radni prostor / Mašina

- Detaljno pregledajte čitavu radnu površinu i uklonite sve što bi mašina mogla izbaciti ili što bi moglo oštetiti reznu glavu/okretne dijelove (kamenje, granje, žica, kosti, itd).

Motor s unutarnjim izgaranjem: gorivo

- ⚠ **OPASNOST!** Gorivo je lako zapaljivo.
- Čuvajte gorivo u službeno potvrđenim kanisterima za goriva, na sigurnom mjestu, podalje od izvora topline ili otvorenog plamena.
- U posudama ne smije biti ostataka trave, lišća ili prekomjerne masnoće.
- Ne ostavljajte kanistere na dohvatu djece.
- Nemojte pušiti za vrijeme dolivanja i sipanja goriva i svaki put kad rukujete gorivom.
- Dolijte gorivo pomoću ljevka i to samo na otvorenom.
- Izbjegavajte udisati pare goriva.
- Nemojte dodavati gorivo ili otvarati poklopac na spremniku kad motor radi ili kad je vruć.
- Polako otvorite poklopac na spremniku i pričekaite da se postupno ispusti unutrašnji pritisak.
- Nemojte približavati plamen otvoru spremnika da provjerite njegov sadržaj.
- Ukoliko dođe do prosipanja benzina, ne startati motor, nego udaljiti mašinu na mjesto gdje gorivo nije prosuto, te izbjeći mogućnost izazivanja požara, sve dok gorivo ne ispari i dok se ne rasprše benzinske pare.
- Odmah očistite svaki trag goriva koji se prosuo po mašini ili na tlo.

- Uvijek vratite na mjesto i dobro pritegnite poklopce na spremniku i kanisteru goriva.
- Nemojte startati mašinu na mjestu gdje ste sipali gorivo; motor treba startati na rastojanju od najmanje 3 metra od mjesta gdje se sipano gorivo u mašinu.
- Izbjegavajte da gorivo dođe u dodir s odjećom, a u tom slučaju, presvućite se prije nego što startate motor.

2.3 ZA VRIJEME UPOTREBE

Radno područje

- Nemojte aktivirati motor u zatvorenim prostorijama, u kojima bi moglo da se nakupljaju opasni dimovi ugljičnog monoksida. Operacije startanja moraju se vršiti napolju ili na dobro provjetrenom mjestu. Ne zaboravite da su ispušni plinovi otrovni.
- Za vrijeme startanja mašine, nemojte usmjerivati prigušivač odnosno ispusne plinove prema zapaljivom materijalu.
- Nemojte koristiti mašinu na području u kojem postoji rizik od eksplozija, u prisustvu zapaljive tečnosti, plina ili prašine. Električne alatke dovode do stvaranja iskri koje mogu zapaliti prašinu ili paru.
- Radite isključivo po dnevnom svjetlu ili pri dobrom vještačkom osvjetljenju ili kad se dobro vidi.
- Udaljite osobe, djecu i životinje s radnog područja. Djecu trebaju nadgledati odrasli.
- Nemojte raditi po mokroj travi, kad pada kiša i kad postoji rizik od nevremena, a posebno mogućnost pojave munja.
- Posebnu pažnju obratite na neravnine terena (ispupčenja, udubljenja), na padine, na skriveno opasnosti i na prisustvo mogućih opasnosti koje bi mogle ograničiti vidljivost.
- Budite oprezni u blizini provalija, jaraka ili nasipa. Mašina se može prevrnuti ako jedan točak premaši rub provalije ili se rub ospe.
- Po strmim travnjacima trebate kositi poprečno, nikada gore/dolje, vodeći računa prilikom promjene pravca i imajte dobar oslonac, te se uvjerite da točkovi ne nađu na prepreke (kamenje, granje, korenje, itd.) koje bi mogle dovesti do bočnog klizanja ili gubitka kontrole nad mašinom.
- Pazite na promet kad mašinu koristite u blizini puta.
- Da ne bi došlo do rizika od požara, nemojte ostavljati mašinu s vrućim motorom u lišću, suhoj travi ili nekom drugom zapaljivom materijalu.

Ponašanje

- Pazite kad se krećete u rikverc ili unazad. Gledajte iza sebe prije i za vrijeme kretanja u rikverc da se uvjerite da iza vas nema prepreka.
- Nemojte trčati, već hodajte.
- Nemojte da vas kosilica vuče.
- Držite uvijek ruke i noge podalje od rezne glave, kako za vrijeme startanja tako i za vrijeme korištenja mašine.
- Pažnja: rezni element nastavlja se okretati nekoliko sekundi i nakon što ga isključite ili nakon što ste ugasili motor.
- Uvijek se držite podalje od otvora za izbacivanje.
- Ne dodirujte dijelove motora koji se za vrijeme upotrebe zagrijevaju. Rizik od opekline.

⚠ **U slučaju kvara ili nezgode za vrijeme rada, odmah isključite motor i udaljite mašinu kako ne bi nastala dalja oštećenja; ako povrijedite sebe ili druge osobe, odmah primijenite mjere prve pomoći koje su**

najprikladnije situaciji koja je nastala i obratite se zdravstvenoj ustanovi radi potrebnog liječenja. Pažljivo uklonite sve eventualne otkatke koji bi mogli oštetiti ili povrijediti osobu ili životinje u slučaju da ih niko ne nadzire.

Ograničenja u upotrebi

- Nikada nemojte koristiti mašinu kad su štitnici oštećeni, kad nisu namontirani ili kad nisu pravilno namontirani (vreća za skupljanje trave, štitnik otvora za bočno izbacivanje, štitnik otvora za izbacivanje pozadi)
- Ne koristite mašinu ako dodatna oprema/alatke nisu instalirane na predviđenim mjestima.
- Nemojte isključivati, deaktivirati, skidati ili oštećivati sigurnosne uređaje/ mikroprekidače koji postoje na mašini.
- Nemojte mijenjati podešenost motora, niti ga pustite da radi prekomjernom brzinom. Ako motor radi pri prevelikom broju okretaja, povećava se rizik od osobnih ozljeda.
- Ne izlažite mašinu preteranom naporu i ne koristite malu mašinu za teške radove; upotreba odgovarajuće mašine smanjuje rizike i poboljšava kvalitet rada.

2.4 ODRŽAVANJE, SKLADIŠTENJE I TRANSPORT

Redovno održavajte mašinu i ispravno je uskladištite kako bi se održala njena sigurnost i njen izvorni učinak.

Održavanje

- Nikada nemojte koristiti mašinu kad su njeni dijelovi istrošeni ili oštećeni. Dijelovi u kvaru ili oštećeni dijelovi moraju se zamijeniti, nikada popravljati.
- Da bi se smanjio rizik od požara, redovno provjeravajte da ne dolazi do curenja ulja i/ili goriva.
- Za vrijeme vršenja operacija podešavanja mašine, pazite da ne uvučete prste između rezne glave u pogonu i fiksni dijelova mašine.

! **Nivo buke i vibracija navedena u ovim uputstvima predstavljaju najviše vrijednosti pri kojima se mašina može koristiti. Upotreba reznog elementa koji nije uravnotežen, prevelika brzina kretanja, nevršenje održavanja bitno utiču na emisiju zvuka i vibracije. Stoga je potrebno primijeniti preventivne mjere za otklanjanje mogućih šteta izazvanih prevelikom bukom ili naprezanjima od vibracija; redovno održavajte mašinu, nosite zaštitu za uši, pravite pauze za vrijeme rada.**

Skladištenje

- Ne odlažite mašinu ako u spremniku ima goriva u prostoriju gdje bi pare goriva mogle doći u dodir s plamenom, iskrama ili jakim izvorom topline.
- Da biste smanjili rizik od požara, nemojte ostavljati posude s pokošenom travom u prostorijama.

2.5 ZAŠTITA OKOLICE

Zaštita okolice mora biti važan i prioritetan aspekt pri korištenju mašine, uz poštovanje susjedstva i okruženja u kojem živimo.

- Nemojte uznemiravati susjede. Koristite mašinu samo u dogledno vrijeme (ne rano ujutru niti kasno uveče jer biste tada mogli uznemiriti osobu).
- Stogo poštujujte lokalne propise za zbrinjavanje ambalaže, istrošenih dijelova ili bilo kog drugog elementa koji ima štetan uticaj na okolicu; ovaj

otpad ne smijete baciti u običan otpad, već ga trebate odvojiti i predati centrima za skupljanje otpada koji će se pobrinuti za njegovu reciklažu.

- Strogo se pridržavajte lokalnih propisa za uklanjanje otpadnog materijala nakon košenja.
- Kada prestanite koristiti mašinu, nemojte napustiti mašinu u okolini, već se obratite centru za skupljanje otpada, u skladu sa važećim lokalnim propisima.

3. UPOZNAVANJE S MAŠINOM

3.1 OPIS MAŠINE I PREDVIĐENA UPOTREBA

Ova mašina je kosilica na guranje.

Mašina se na prvom mjestu sastoji od motora, koji uključuje reznu glavu, smještenu u karteru, koji posjeduje točkove i dršku.

Rukovaoc može upravljati mašinom i aktivirati glavne komande tako što će uvijek biti iza drške, te dakle na sigurnosnom rastojanju od rotirajuće rezne glave. Udaljavanje rukovaoca od mašine dovodi do zaustavljanja motora i rotirajuće rezne glave u roku od nekoliko sekundi.

3.1.1 Predviđena upotreba

Ova mašina je projektovana i napravljena za košenje (i skupljanje) trave u vrtovima i na travnatim površinama, a njena je širina prilagođena kapacitetu košenja; mašinom upravlja rukovaoc na guranje.

Obično ova mašina može:

1. Kositi travu i skupljati je u vreću za skupljanje trave.
2. Kositi travu i izbacivati je na zemlju pozadi (ako je to predviđeno).
3. Kositi travu i bočno je izbacivati (ako je to predviđeno).
4. Kositi travu, ustiniti je i ostaviti je na zemlji (efekt malčiranja - ukoliko je predviđeno).

Upotreba posebne dodatne opreme, koju je predvideo proizvođač kao originalne opreme ili opreme koja se posebno može kupiti, omogućava da se košenje trave izvrši na različite načine, koji su prikazani u ovom priručniku ili u uputstvima priloženim uz razne dodatke.

3.1.2 Neprimjerena upotreba

Bilo koja druga upotreba koja nije prethodno navedena može biti opasna i nanijeti štetu osobama i/ili predmetima.

U neprimjerenu upotrebu spadaju

(navodimo samo nekoliko primjera):

- Prijevoz osoba, djece ili životinja na mašini jer bi one mogle pasti i ozbiljno se povrijediti ili bi to moglo ugroziti sigurnu vožnju.
- Vožnja na mašini.
- Upotreba mašine za vuču ili guranje tereta.
- Uključivanje rezne glave na netravnatim površinama.
- Korištenje mašine za skupljanje lišća ili krša.
- Korištenje mašine za obrezivanje živice ili za rezanje netravnate vegetacije.
- Korištenje mašine od strane više osoba istovremeno.

VAŽNO *Neprimjerena upotreba dovodi do prestanka važenja garancije, a proizvođač neće snositi nikakvu odgovornost, već će korisnik morati snositi troškove za oštećenja ili povrede koje nanese samom sebi ili trećim osobama.*

3.1.3 Tipologija korisnika

Ova mašina je namijenjena da je koriste osobe, odnosno rukovaoci koji nisu profesionalci. Ova mašina je namijenjena za upotrebu iz hobija.

VAŽNO *Mašinu mora koristiti samo jedan rukovaoc.*

3.2 SIGURNOSNE OZNAKE

Na mašini se nalaze razni simboli (sl.2.0). Oni imaju ulogu da podsjetu rukovaoca na ponašanje koje mora imati kako bi koristio mašinu pažljivo i oprezno. Značenje simbola:



Pažnja. Pročitati prije upotrebe mašine.



Upozorenje! Nemojte uvlačiti ruke ili noge u kućište rezne glave. Otkočite kapicu svječice i pročitajte upute prije bilo kakve radnje održavanja ili popravljivanja.



Opasnost! Rizik od izbacivanja predmeta. Za vrijeme rada, osobe trebaju biti izvan radnog područja.



Opasnost! Rizik od sječenja. Rezna glava u pokretu. Nemojte uvlačiti ruke ili noge u kućište rezne glave.

VAŽNO *Oštećene ili nečitljive naljepnice moraju se zamijeniti. Zatražite nove naljepnice od ovlaštene servisne službe.*

3.3 IDENTIFIKACIJSKA NALJEPNICA

Na identifikacijskoj naljepnici nalaze se sljedeći podaci (sl.1.0).

1. Nivo zvučne snage.
2. Oznaka usklađenosti EZ.
3. Godina proizvodnje.
4. Tip mašine.
5. Serijski broj.
6. Naziv i adresa proizvođača.
7. Šifra artikla.
8. Nazivna snaga i maksimalna radna brzina motora.
9. Težina u kg.

Upišite identifikacijske podatke o mašini u odgovarajući prostor na naljepnici koja se nalazi na poledini naslovne strane.

VAŽNO *Koristite identifikacijske podatke koji se nalaze na naljepnici za identifikaciju proizvoda svaki put kada kontaktirate ovlaštenu servisnu službu.*

VAŽNO *Primjer izvještaja o sukladnosti nalazi se na posljednjim stranama priručnika.*

3.4 GLAVNI DIJELOVI

Mašina se sastoji od sljedećih glavnih dijelova, koji imaju sljedeće funkcije (sl.1.0):

- A. Šasija:** karter unutar kojeg se nalazi okretna rezna glava.
- B. Motor:** daje kretanje reznoj glavi i pogoni točkove (ako je predviđeno).
- C. Rezna glava:** element za košenje trave.
- D. Štitnik otvora za izbacivanje pozadi:** sigurni štitnik koji onemogućava da eventualni predmeti koje skupi rezna glava budu odbačeni daleko od mašine.
- E. Usmjerivač izbacivanja otpozadi (ako je predviđen):** osim toga što služi za izbacivanje trave na zemlju otpozadi, predstavlja sigurnosni element i sprječava da eventualni predmeti koje je skupila rezna glava budu odbačeni daleko od mašine.
- F. Štitnik otvora za bočno izbacivanje (ako je predviđeno):** sigurni štitnik koji onemogućava da eventualni predmeti koje skupi rezna glava budu odbačeni daleko od mašine.
- G. Usmjerivač bočnog izbacivanja (ako je predviđen):** osim toga što služi za bočno izbacivanje trave na zemlju, predstavlja sigurnosni element jer sprječava da eventualni predmeti koje je skupila rezna glava budu odbačeni daleko od mašine.
- H. Vreća za skupljanje:** pored toga što skuplja pokošenu travu, predstavlja sigurnosni element jer sprječava da eventualni predmeti koje skupi rezna glava budu odbačeni daleko od mašine.
- I. Drška:** predstavlja radni položaj rukovaoca. Zahvaljujući njegovoj dužini rukovaoc može uvijek biti na sigurnosnom rastojanju od okretno rezne glave.
- J. Poluga kočnice motora / rezne glave:** u pitanju je poluga za startanje i zaustavljanje motora i istovremeno uključivanje/isključivanje rezne glave.
- K. Poluga za aktiviranje pogona:** poluga koja uključuje pogon točkova i omogućava kretanje mašine.

4. MONTAŽA



Sigurnosni propisi kojih se trebate pridržavati navedeni su u pogl. 2. Strogo se pridržavajte ovih propisa kako ne bi nastali rizici ili opasnosti.

Za potrebe skladištenja i transporta, neki dijelovi mašine nisu direktno skloppljeni u fabrici, već ih treba namontirati nakon skidanja ambalaže, prema narednim uputstvima.



Skidanje ambalaže i dovršetak montaže trebaju se izvršiti na ravnoj i čvrstoj površini, s dovoljno prostora za pokretanje mašine i ambalaže i uz pomoć odgovarajućeg alata. Nemojte koristiti mašinu prije nego što završite radnje navedene u odjeljku "MONTAŽA".

4.1 KOMPONENTE ZA MONTAŽU

U pakovanju se nalaze dijelovi za montažu.

4.1.1 Skidanje ambalaže

1. Otvorite pakovanje pažljivo, pazite da ne zagubite dijelove.
2. Pročitajte dokumentaciju koja se nalazi u kutiji, kao i ova uputstva.
3. Izvadite iz kutije sve dijelove koji nisu namontirani.
4. Izvadite mašinu iz kutije.
5. Zbrinite kutiju i ambalažu u skladu s lokalnim zakonskim propisima.

4.2 MONTAŽA VREĆE

Vreća se isporučuje već namontirana. Uvjerite se jesu li dijelovi ispravno namontirani (sl.3.A) (Tip "I" - "II").

4.3 MONTAŽA DRŠKE

Pažljivo otvorite držalo u radni položaj (sl.4.A).

- Umetnuti sajlju za startanje u donju i gornju spiralu i pritegnite maticu (sl.4.B).

5. UPRAVLJAČKE KOMANDE

5.1 RUKOHVAT ZA RUČNO POKRETANJE

- Omogućava ručno startanje motora (sl.5.A).

5.2 KOMANDA ZA ELEKTRIČNO STARTANJE U OBLIKU DUGMETA

ENGINE START Omogućava električno startanje motora (sl.5.B).

5.3 KOMANDA GASA

- Reguliše broj obrtaja motora (sl.6.A).
- Položaji koji su označeni na pločici su:



1. **Puna brzina.** Treba je uvijek koristiti za vrijeme rada mašine.



2. **Najmanja.** Koristi se kad je motor dovoljno zagrijan za vrijeme faze stajanja.



3. **Komanda čoka aktivirana.** Koristi se za paljenje motora na hladno.

NAPOMENA Startanje na hladno podrazumijeva se startanje nakon najmanje 5 minuta od zaustavljanja motora ili nakon sipanja goriva.

5.4 KOMANDA VARIJATORA BRZINE

- Varijator brzine omogućava regulaciju brzine kretanja (sl.7.A).
- Položaji koji su označeni na pločici su:





1. **Maksimalna brzina.**



2. **Minimalna brzina.**

VAŽNO Prelazak s jedne na drugu brzinu mora se izvršiti kad je motor uključen, a pogon aktiviran. Nemojte dirati komandu varijatora brzine kad je motor ugašen. Ova operacija bi mogla oštetiti mjenjač.

NAPOMENA Ako se mašina ne kreće kad je komanda u položaju «», dovoljno je postaviti komandnu polugu na «», pa je odmah vratiti u položaj «».

5.5 POLUGA KOČNICE MOTORA / REZNE GLAVE

U pitanju je poluga za startanje i zaustavljanje motora i istovremeno uključivanje/isključivanje rezne glave (sl.8.A).

5.6 POLUGA ZA AKTIVIRANJE POGONA

Uključuje pogon točkova i omogućava kretanje mašine naprijed.



1. **Pogon uključen.** Kosilica se kreće kad je poluga gurnuta prema dršci (sl.8.B). Kosilica se zaustavlja puštanjem poluge.

VAŽNO Motor uvijek treba pustiti u pogon kad je pogon isključen.

VAŽNO Da ne biste oštetili prijenosni mehanizam, izbjegavajte vući mašinu unazad kad je pogon uključen.

5.7 PODEŠAVANJE VISINE KOŠENJA

Spuštanjem ili dizanjem šasije moguće je kositi travu na različitoj visini.



Izvršite ovu operaciju kad je rezna glava zaustavljena.

- **Podešavanje tipa "I".** Podešavanje visine košenja dobiva se pritiskom na dugme (sl.9.A) i dizanjem ili spuštanjem šasije, preko ručice (sl.9.B) do željenog položaja.

- **Podešavanje tipa "II".** Podešavanje visine košenja vrši se pomoću odgovarajuće poluge (sl.9.C) koja diže ili spušta šasiju do željenog položaja.

6. UPOTREBA MAŠINE

 **Sigurnosni propisi kojih se trebate pridržavati navedeni su u pogl. 2. Strogo se pridržavajte ovih propisa kako ne bi nastali rizici ili opasnosti.**

VAŽNO Za uputstva o motoru i bateriji (ako je predviđena), pogledajte osgovarajuće priručnike.

6.1 PRIPREMNE RADNJE

Prije nego što počnete raditi, neophodno je da izvršite niz kontrola i operacija kako biste se uvjerali da se posao obavlja dobro i u najvećoj sigurnosti. Postavite mašinu u vodoravni položaj tako da ima dobar oslonac na tlu.

6.1.1 Sipanje ulja i benzina

VAŽNO *Mašina se isporučuje bez motornog ulja i goriva.*

Prije korišćenja mašine prvi put nakon kupovine, sipajte gorivo i dolijte ulje na način i oprezno kako je to navedeno u priručniku s uputstvima za motor i u par. 7.2/7.3.

Svaki put prije upotrebe

Provjerite ima li goriva i nivo ulja prema uputstvima sadržanim u priručniku s uputstvima za motor i u par. 7.2/7.3.

6.1.2 Priprema mašine za rad

NAPOMENA *Ova mašina omogućuje košenje travnjaka na više načina; prije početka rada, mašinu treba podesiti shodno odabranom načinu košenja.*

a. Priprema za košenje i skupljanje trave u vreću za skupljanje trave:

• Tip "I"

1. Kod modela s bočnim izbacivanjem: uvjeriti se da je štitnik otvora za bočno izbacivanje (sl.10.A) spušten i da ga blokira sigurnosna poluga (sl.10.B).
2. Postavite vreću za skupljanje trave kako je prikazano na slici (sl.10.C). Postavite bočne klinove u vodilice koje se nalaze u osnovi držala (sl.10.D) i gurnite vreću prema naprijed sve dok ne čujete "klik" (sl.10.E).

• Tip "II"

1. Podignite štitnik otvora za izbacivanje otpozadi (sl.11.A) i pravilno zakačite vreću za skupljanje trave i postavite bočne klinove u vodilice koje se nalaze u osnovi drške (sl.11.B).

b. Priprema za košenje i izbacivanja trave pozadi:

1. Skinite vreću za skupljanje trave.
2. Podignite štitnik za izbacivanje odostraga (sl.12.A) i zakačite usmjerivač za izbacivanje odostraga (sl.12.B) u predviđene rupe i provjerite je li stabilan.
3. Kod modela s bočnim izbacivanjem: uvjeriti se da je štitnik otvora za bočno izbacivanje (sl.12.C) spušten i da ga blokira sigurnosna poluga (sl.12.D).

Da biste skinuli usmjerivač za izbacivanje odostraga:

1. Podignite štitnik otvora za izbacivanje pozadi (sl.12.A). Podignite usmjerivač za izbacivanje odostraga tako što ćete ga otkaçiti s rupa (sl.12.B).

c. Priprema za košenje i usitnjavanje trave (funkcija malčiranja):

1. Podignite štitnik za izbacivanje odostraga (sl.13.A) i postavite čep usmjerivača (sl.13.B) u otvor za izbacivanje.
2. Kod modela s bočnim izbacivanjem: uvjeriti se da je štitnik otvora za bočno izbacivanje (sl.12.C) spušten i da ga blokira sigurnosna poluga (sl.12.D).

Da biste skinuli čep usmjerivača postupite kako slijedi:

1. Podignite štitnik otvora za izbacivanje pozadi (sl.13.A).
2. Skinite čep usmjerivača (sl.13.B).

d. Priprema za košenje i bočno izbacivanja trave na zemlju:

1. Podignite štitnik za izbacivanje odostraga (sl.14.A) i postavite čep usmjerivača (sl.14.B) u otvor za izbacivanje.
2. Blago gurnuti sigurnosnu polugu (sl.14.C) i podići štitnik otvora za bočno izbacivanje (sl.14.D).
3. Stavite usmjerivač bočnog izbacivanja (sl.14.E).
4. Zatvorite štitnik otvora za bočno izbacivanje (sl.14.D) na način da se usmjerivač bočnog izbacivanja (sl.14.E) blokira.

Da biste skinuli usmjerivač bočnog izbacivanja:

5. Blago gurnuti sigurnosnu polugu (sl.14.C) i podići štitnik otvora za bočno izbacivanje (sl.14.D).
6. Otkaçite usmjerivač bočnog izbacivanja (sl.14.E).

Da biste skinuli čep usmjerivača postupite kako slijedi:

1. Podignite štitnik otvora za izbacivanje pozadi (sl.14.A).
2. Skinite čep usmjerivača (sl.14.B).

6.1.3 Podešavanje visine košenja

Podesite visinu košenja kako je prikazano (par. 5.7).

6.1.4 Podešavanje visine držala

! Izvršite ovu operaciju kad je rezna glava zaustavljena.

Visina držala se može podesiti u 3 različita položaja, koje obilježava indikato koji se nalazi u osnovi držala (sl.15.A). Da biste izmijenili visinu drške aktivirajte obadvije poluge koje se nalaze na stranama drške (sl.15.B) (Tip "I"- "II") i držite ih u položaju. Pažljivo postavite držalo na željenu visinu i pustite obadvije poluge. Iz radnog položaja moguće je i sklopiti držalo u sklopljeni položaj.

6.2 SIGURNOSNE KONTROLE

Izvršite slijedeće sigurnosne kontrole i provjerite poklapaju li se rezultati s navodima u tablicama.

! *Uvijek prije upotrebe izvršite sigurnosne kontrole.*

6.2.1 Generalna sigurnosna kontrola

Predmet	Rezultat
Ručice	Moraju biti čiste, suhe.
Drška	Mora biti ispravno i čvrsto fiksirana na mašinu.
Rezna glava	Mora biti čista, ne smije biti oštećena niti istoršena.
Štitnik otvora za izbacivanje pozadi; vreća za skupljanje trave	Moraju biti čitavi. Ne smiju biti oštećeni. Moraju biti ispravno namontirani.
Štitnik otvora za bočno izbacivanje; usmjerivač bočnog izbacivanja	Moraju biti čitavi. Ne smiju biti oštećeni. Moraju biti ispravno namontirani.
Poluga kočnice motora / rezne glave	Poluga se mora slobodno kretati, ne na silu i prilikom otpuštanja mora se automatski i brzo vratiti u neutralni položaj.
Sajla za startanje	Sajla mora biti čitava.
Vijci/matice na mašini i reznoj glavi	Moraju biti dobro pričvršćeni (ne smiju biti olabavljeni).
Električni kablovi i kabal svjećice	Moraju biti čitavi da ne dođe do stvaranja iskre.
Kapica svjećice	Mora biti čitava i ispravno namontirana na svjećicu.
Mašina	Ne smije postojati nikakav znak oštećenja ili istrošenosti.

6.2.2 Test rada mašine

Radnja	Rezultat
1. Startajte mašinu (par. 6.3). 2. Pustite polugu kočnice motora / rezne glave.	1. Rezna glava se mora kretati. 2. Poluge se moraju vratiti automatski i brzo u neutralni položaj, motor se mora ugasisi, a rezna glava zaustaviti u roku od nekoliko sekundi.
1. Startajte mašinu (par. 6.3). 2. Aktivirajte polugu pogona. 3. Pustite polugu pogona.	2. Pomoću točkova mašina se kreće. 3. Točkovi se zaustavljaju i mašina se zaustavlja.
Probna vožnja	Ne smije biti nepravilnih vibracija. Ne smiju se čuti čudni zvuci.

! *Ako se bilo koji rezultat ne poklapa s navodima u tablicama, nemojte koristiti mašinu! Obratite se servisnoj službi koja treba izvršiti potrebne kontrole i popravku.*

6.3 STARTANJE

NAPOMENA Startujte kosilicu na ravnoj površini, bez prepreka ili visoke trave.

6.3.1 Modeli sa rukohvatom za ručno startanje

1. **Ako se starta hladan motor:** dovedite gas u položaj "Čok" uključen (sl.6.A) (ako ga ima).
2. Povucite polugu kočnice motora/rezne glave prema držalu (sl.16.A).

NAPOMENA Poluga kočnice motora / rezne glave mora ostati povučena kako se motor ne bi zaustavio.

3. Uхватite rukohvat za startanje i startajte motor tako što ćete odlučno povući sajlu za startanje (sl.16.B).
4. Nakon paljenja dovedite gas u položaj pune brzine (ako postoji).

NAPOMENA Upotreba komande čoka kad je motor zagrijan može dovesti do prljanja svjećice i do nepravilnog rada motora.

6.3.2 Modeli s komandom za električno startanje u obliku dugmeta

1. Stavite bateriju u odgovarajući prostor na motoru (sl.17.A.1 / 17.A.2). (pridrđavajte se uputstava sadržanih u priručniku s uputstvima za motor). Na nekim modelima predviđeni je motor s ugrađenom baterijom koja se ne može izvaditi (sl.17.A.3).
2. Ubacite ključ do kraja (ako ga ima) (sl.17.B).
3. Povucite polugu kočnice motora/rezne glave prema držalu (sl.16.C).

Kod motora (sl.17.A.3), indikator stanja napunjenosti baterije (1) pali se ili trepti 5 sekundi i označava sljedeće:

- Indikator uključen = baterija je prilično puna
- Indikator trepti = baterija je skoro prazna
- Indikator isključen = baterija je skoro potpuno prazna. Pridrđavajte se uputstava sadržanih u priručniku s uputstvima za motor za hitno punjenje baterije preko spoljašnjeg uređaja za punjenje USB (koji nije isporučen s mašinom).

NAPOMENA Poluga kočnice motora / rezne glave mora ostati povučena kako se motor ne bi zaustavio.

4. Pritisnite dugme za startanje i držite ga pritisnutim dok se motor ne upali. (sl.17.D).

Kod motora (sl.17.A.3) indikator stanja napunjenosti baterije (1) se gasi.

Za više informacija o motoru, pridrđavajte se uputstava navedenih u knjižici motora.

6.4 RAD

VAŽNO Za vrijeme rada uvijek se držite na sigurnosnom rastojanju od rezne glave, a to rastojanje je određeno dužinom drške.

6.4.1 Košenje trave

1. Počnite da se krećete i kosite travu na travnjaku.
2. Podesite brzinu kretanja i visinu košenja (par. 5.7) prema stanju travnjaka (visina, gustina i vlaga trave) i količini pokošene trave.
3. Izgled travnjaka će biti bolji ukoliko se košenje uvijek vrši na istoj visini i naizmjenično u dva smjera (sl.19.0).

U slučaju malčiranja ili izbacivanja trave pozadi:

- Uvijek izbjegavajte kositi veliku količinu trave.
- Nikada nemojte kositi više od jedne trećine ukupne visine trave u jednom prolazu (sl.18.0).
- Šasija uvijek mora biti čista (par. 7.4.2).

- U slučaju bočnog izbacivanja: preporuča se da se krećete tako da ne izbacite pokošenu travu na dio travnjaka koji tek trebate pokositi.

6.4.2 Savjeti za održavanje urednog travnjaka

- Da bi travnjak imao lijep izgled, da bi bio zeleni i mek, neophodno je redovno kositi travu. Travnjak mogu sačinjavati trave različite vrste. Ako se travnjak često kosi, na njemu uglavnom raste trava s dosta korijenja i dolazi do formiranja jakog travnatog pokrivača; u suprotnom, ako se trava ne kosi često, na njemu će uglavnom rasti visoka divlja trava (detjelina, bijele rade itd.). Učestalost košenja zavisi od brzine rasta trave; trava ne treba porasti dosta između dva košenja.
- Optimalna visina trave na održavanom travnjaku iznosi oko 4-5 cm, a tokom jednog košenja ne bi trebalo kositi više od jedne trećine ukupne visine trave. Ako je trava veoma visoka, bolje je pokositi je u dva navrata, nakon jednog dana; prvo košenje treba izvršiti kad su rezne glave na najvećoj visini, a u drugom navratu treba pokositi travu do željene visine.
- Prenisko košenje uzrokuje čupanje i prorjeđivanje travnatog pokrivača na kojem se tada mogu vidjeti "fleke".
- U toplijem i suvljem periodu travu bi trebalo ostaviti malo višu kako ne bi došlo do sušenja zemljišta.
- Poželjno je uvijek kositi travu kad je travnjak suh. Ne kositi mokru travu, jer se uslijed prijanjanja trave može umanjiti efikasnost okretne rezne glave koja u tom slučaju dovodi do kidanja trave na travnjaku.
- Rezne glave moraju biti čitave i dobro naoštrene na način da košenje bude precizno, bez kidanja što dovodi do žućenja vrhova vlati trave.

6.4.3 Pražnjenje vreće za skupljanje trave

Kad se vreća za skupljanje trave (sl.1.H) napuni previše, skupljanje trave nije više efikasno, a mašina stvara drugačiji tip buke.

Ako je u pitanju vreća za skupljanje trave s indikatorom napunjenosti vreće:



Podignut = prazna.



Spušten = puna.

- Za vrijeme rada, dok je rezna glava u pokretu, indikator napunjenosti ostaje podignut sve dok vreća može primati pokošenu travu; kad se spusti, znači da se vreća napunila i da je treba isprazniti.

Da biste skinuli vreću za skupljanje trave i ispraznili je:

1. Pustite polugu kočnice motora / rezne glave (sl.20.A).
2. Pričekajte da se zaustavi rezna glava.
3. Samo s vrećom tipa "II"
 - Podignite štitnik otvora za izbacivanje pozadi (sl.11.B).
4. Uхватite ručku skinite vreću za skupljanje trave držeći je u uspravnom položaju.

6.5 ZAUSTAVLJANJE

Za zaustavljanje mašine postupite kako slijedi:

1. Pustite polugu kočnice motora / rezne glave (sl.20.A).
2. Pričekajte da se zaustavi rezna glava.

 **Nakon što zaustavite mašinu, potrebno je nekoliko sekundi prije nego se rezna glava zaustavi.**

 **Odmah po zaustavljanju, može se desiti da motor bude veoma zagrijan. Ne dodirivati. Postoji opasnost od opekotina.**

VAŽNO Uvijek zaustavite mašinu:

- Za vrijeme kretanja između radnih površina.
- Prilikom prelaska preko netravnatnih površina.
- Svaki put kad je potrebno preći kakvu prepreku.
- Prije podešavanja visine košenja.
- Svaki put kada skidate ili ponovo montirate vreću za skupljanje trave.
- Svaki put kada skidate ili ponovo montirate usmjerivač za izbacivanje odostraga (ako je predviđen).
- Svaki put kada skidate ili ponovo montirate usmjerivač bočnog izbacivanja (ako je predviđen).

6.6 NAKON UPOTREBE

1. Zaustavite mašinu (par. 6.5).
2. Otkočite kapicu svjeće (sl.24.A).
3. Pritisnite jezičak (sl.24.B) i izvadite ključ za odobrenje (sl.24.C) (modeli s komandom za električno startanje u obliku dugmeta).
4. Pričekajte da se motor ohladi, prije nego što mašinu odložite u bilo koju prostoriju.
5. Izvršite čišćenje (par. 7.4).
6. Provjerite da nema olabavljenih ili oštećenih dijelova. Ako je potrebno, zamijenite oštećene dijelove i eventualno pritegnite olabavljene vijke.

VAŽNO Svaki put kad mašinu ne koristite ili ne nadzirete:

- Otkočite kapicu svjeće (ksl.24.A).
- Izvadite ključ (sl.24.C) ili akumulator (kod modela s komandom za električno startanje na dugme).

7. REDOVNO ODRŽAVANJE

7.1 OPĆE INFORMACIJE

 **Sigurnosni propisi kojih se trebete pridržavati navedeni su u pogl. 2. Strogo se pridržavajte ovih propisa kako ne bi nastali rizici ili opasnosti.**

 **Prije vršenja bilo koje kontrole, čišćenja ili održavanja/podešavanja na mašini postupite kako slijedi:**

- **Zaustaviti mašinu.**
- **Provjerite jesu li se svi dijelovi u pokretu potpuno zaustavili.**
- **Pričekajte da se motor dovoljno ohladi.**
- **Otkočite kapicu svjeće (sl.24.A).**
- **Izvadite ključ (sl.24.C) ili akumulator (kod modela s komandom za električno startanje na dugme).**
- **Pročitajte odgovarajuća uputstva.**
- **Nosite odgovarajuću odjeću, zaštitne rukavice ili zaštitne naočale.**

- Učestalost i tip intervencije ukratko su navedeni u "Tablici intervencija održavanja". Cilj slijedeće tablice je da Vam pomogne da održite Vašu mašinu efikasno i sigurno. U njoj su navedene glavne intervencije i periodičnost njihovog izvođenja. Izvršite odgovarajuću radnju nakon određenog vremena.
- Upotreba neoriginalnih rezervnih dijelova i neoriginalne dodatne opreme i/ili dodatne opreme koja nije ispravno namontirana, mogla bi imati negativni učinak na rad i sigurnost mašine. Proizvođač neće snositi nikakvu odgovornost u slučaju oštećenja, nezgoda ili povreda koje izazovu ovakvi proizvodi.
- Originalne rezervne dijelove isporučuju ovlašćeni servisi i ovlašćeni zastupnici.

VAŽNO Sve operacije održavanja i podešavanja koje nisu opisane u ovom priručniku, mora izvršiti ovlašćeni zastupnik kod kojega ste kupili mašinu ili specijalizirani servis.

7.2 SIPANJE GORIVA

Postavite mašinu u vodoravni položaj tako da ima dobar oslonac na tlu.

 **Gorivo trebate sipati kad je mašina zaustavljena, a kapica svjeće otkočena.**

Sipajte gorivo na način i pažljivo kako je to navedeno u priručniku s upustvima za motor.

 **Mašine koje se mogu skladištiti u vertikalnom položaju (pogl. 9.1) imaju spremnik goriva koji sadrži indikator nivoa goriva. Nemojte puniti spremnik iznad donje strane indikatora nivoa (sl.21.A).**

VAŽNO Izbjegavati prosipanje benzina na plastične dijelove motora ili kosilice da se ovi ne bi oštetili i očistiti odmah svaku eventualnu mrlju benzina ako dođe do prosipanja. Garancija ne pokriva oštećenja plastičnih dijelova prouzrokovana benzinom.

NAPOMENA Gorivo je kvarljivo i ne smije ostati u spremniku duže od 30 dana. Prije nego što mašinu odložite na duži period, sipajte u spremnik količinu goriva koja će biti dovoljna da završite posao prije odlaganja mašine (pogl. 9).

7.3 KONTROLA I DOLIVANJE MOTORNOG ULJA

Izvršite kontrolu/dolivanje ulja motora na način i pažljivo kako je to navedeno u priručniku s upustvima za motor.

Da biste osigurali dobar rad i vijek trajanja mašine, poželjno je da povremeno zamijenite motorno ulje, i to u vremenskim intervalima navedenim u Priručniku s upustvima. Prije ponovne upotrebe mašine provjerite jeste li dosuli odgovarajuću količinu ulja.

7.4 ČIŠĆENJE

Svaki put nakon upotrebe izvršite čišćenje prema slijedećim upustvima.

7.4.1 Čišćenje mašine

- Uvijek obratite pažnju da na otvorima za vazduh nema krša.
- Nemojte koristiti jake tečnosti za čišćenje šasije.
- Radi smanjenja rizika od požara, očistite mašinu, a naročito motor od ostataka trave, lišća i preterane masnoće.
- Dobro operite mašinu vodom svaki put poslije košenja.

7.4.2 Čišćenje sklopa rezne glave

- Otklonite ostatke trave i blata koji su se nakupili unutar šasije, kako se oni ne bi osušili i tako otežali naredno startanje mašine.
- U slučaju da je neophodno prići mašini s donje strane, nagnuti mašinu isključivo na stranu koja je navedena u knjižici motora, prema odgovarajućim uputama, i provjeriti da li je mašina stabilna prije vršenja bilo koje operacije na njoj.

U slučaju bočnog izbacivanja ili izbacivanja

- **odostraga:** ako je namontiran, trebate ukloniti usmjerivač izbacivanja.

- Za pranje sklopa rezne glave iznutra, postupite kako slijedi.
1. Skinite vreću za skupljanje trave.
 2. Spojite cijev za vodu na odgovarajući priključak (sl.22.A).
 3. Visina košenja mora biti do kraja spuštena.
 4. Uvijek morate stajati uvijek iza držala kosilice.
 5. Startajte motor.

Unutrašnja boja šasije se, tokom vremena, uslijed nagrizajućeg djelovanja pokošene trave može oštetiti; u tom slučaju, treba intervenirati blagovremeno i preći šasiju bojom protiv hrđe, radi sprječavanja stvaranja rđe koja bi dovela do korozije metala.

7.4.3 Čišćenje vreće

1. Ispraznite vreću za skupljanje trave.
2. Protresite je da je očistite od ostataka trave i zemlje.
3. Operite je i isperite, pa je odložite tako da se brzo osuši.

7.5 MATICE I VIJCI ZA FIKSIRANJE

Matice i vijci moraju biti pričvršćeni kako biste bili sigurni da je mašina uvijek u sigurnim radnim uslovima.

7.6 BATERIJA

- Baterija se isporučuje kod modela s komandom za električno startanje u obliku dugmeta. Za uputstva o autonomiji, punjenju i skladištenju i održavanju baterije, pridržavajte se uputstava sadržanih u priručniku s uputstvima za motor.
- Kod motora (sl.17.A.3) bateriju nije potrebno napuniti.
- Samo u slučaju nužde, baterija se može napuniti preko spoljašnjeg uređaja za punjenje USB (koji nije isporučen sa mašinom). Za više informacija o motoru, pridržavajte se uputstava navedenih u knjižici motora.

7.7 REGULACIJA KABLA VARIJATORA

- Ova operacija je potrebna kad poluga (sl.24.A) teži ostati u položaju «».

VAŽNO Regulaciju treba izvršiti kad je motor ugašen.

- Kad je poluga (sl.23.A) u položaju «» , okrenite regulator (sl.23.B) kabla u smjeru označenom strelicom onoliko koliko je zaista i potrebno da poluga ostane u položaju.

8. IZVANREDNO ODRŽAVANJE

 **Prije vršenja bilo koje kontrole, čišćenja ili održavanja/podešavanja na mašini postupite kako slijedi:**

- **Zaustaviti mašinu.**
- **Provjerite jesu li se svi dijelovi u pokretu potpuno zaustavili.**
- **Pričekajte da se motor dovoljno ohladi.**
- **Otkočite kavicu svječice (sl.24.A).**
- **Izvadite ključ (sl.24.C) ili akumulator (kod modela s komandom za električno startanje na dugme).**
- **Pročitajte odgovarajuća uputstva.**
- **Nosite odgovarajuću odjeću, zaštitne rukavice ili zaštitne naočale.**

8.1 REZNA GLAVA

Rezna glava koja nije dobro naoštrena kada travu i dovodi do žućenja travnjaka.

 **Ne dodirujte reznu glavu sve dok ne izvadite ključ i dok se rezna glava do kraja ne zaustavi.**

 **Sve operacije vezane za reznu glavu (skidanje, oštrenje, uravnotežavanje, popravka, ponovna montaža i/ili zamjena) jesu zahtjevni radovi za koje je potrebna posebna stručnost kao i upotreba odgovarajućeg alata; iz sigurnosih razloga, potrebno je ove radnje izvršiti uvijek u specijaliziranom servisu.**

 **Uvijek zamijenite reznu glavu koja se oštetila, iskrivila ili istrošila, skupa s njenim vijcima, kako bi se održala uravnoteženost.**

VAŽNO Uvijek koristite originalne rezne glave, koje na sebi imaju šifru koja je navedena u tablici "Tehnički podaci".

S obzirom na usavršavanje proizvoda, rezne glave navedene u tablici s "Tehničkim podacima" mogu se zamijeniti tokom vremena s drugim reznim glavama s istim svojstvima međusobne mogućnosti zamjene i sigurnosti rada.

9. SKLADIŠTENJE

Kad mašinu trebate uskladištiti postupite kako slijedi:

1. Pokrenite motor na otvorenom i pustite ga da se okreće pri minimalnom broju

- okretaja sve dok se ne zaustavi na način da se potroši svo gorivo u karburatoru.
- Pričekajte da se motor ohladi.
 - Otkaçite kapicu svjeće (sl.24.A).
 - Izvadite ključ (sl.24.C) ili akumulator (kod modela s komandom za električno startanje na dugme).
 - Dobro očistite mašinu (par. 7.4).
 - Provjerite da mašina nije oštećena. Ako je potrebno, pozovite ovlaštenu servisnu službu.
 - Uskladištite mašinu:
 - Na suhom mjestu.
 - Zaštićenu od vremenskih neprilika.
 - Po mogućstvu pokrijete mašinu ceradom.
 - Na mjestu kojem djeca ne mogu pristupiti.
 - Provjerite jeste li izvadili ključeve ili alate korištene za održavanje.

9.1 SKLADIŠTENJE U VERTIKALNOM POLOŽAJU

Ako je potrebni, neki modeli (vidi tablicu s tehničkim podacima) mogu se skladištiti u vertikalnom položaju (sl.25.0).

 **Nemojte skladištiti mašinu u vertikalnom položaju ako je rezervoar goriva napunjen iznad donje strane indikatora nivoa goriva (sl.21.A).**

Postupite kako slijedi:

- Spustite šasiju do visine košenja "3" (par. 5.7).
- Iz radnog položaja aktivirajte obadvije poluge koje se nalaze na stranama drške (sl.15.B) (Tip "I"- "II") i držite ih u položaju.
- Stavite pažljivo dršku u zatvoreni položaj.
- Podignite prednji dio mašine (sl.25.0).

 **Stavite mašinu na način da rezna glava bude okrenuta prema zidu ili da bude prikladno pokrivena, kako ne bi predstavljala opasnost ako bi odrasli, djeca ili životinje slučajno došli u dodir s njom.**

 **Nemojte skladištiti mašinu pod uglom koji je veći od ugla kad je mašina u vertikalnom položaju (90°); u suprotnom bi se gorivo moglo prosuti iz rezervoara.**

 **Nemojte pokušavati da pripremite mašine za skladištenje u vertikalnom položaju ukoliko one za to nisu projektirane.**

10. POMICANJE I TRANSPORT

Svaki put kad je potrebno pomaknuti, podići, transportirati ili nagnuti mašinu postupite kako slijedi:

- Zaustavite mašinu (par. 6.5).
- Provjerite jesu li se svi dijelovi u pokretu potpuno zaustavili.
- Otkaçite kapicu svjeće (sl.24.A).
- Izvadite ključ (sl.24.C) ili akumulator (kod modela s komandom za električno startanje na dugme).
- Nosite debele radne rukavice.

- Uхватite mašinu na mjestima koja pružaju sigurnost, imajući u vidu težinu i njenu raspoređenost.
- Angažirajte dovoljan broj ljudi prema težini mašine i karakteristikama prijevoznog sredstva ili mjesta na kojem treba smjestiti ili podići mašinu.
- Uvjerite se da pomicanje mašine ne dovede do nanošenja štete ili povreda.

Kad mašinu prevozite na prijevoznom sredstvu, potrebno je da:

- Koristite jake pristupne rampe, dovoljne širine i dužine.
- Utovarite mašinu kad je motor isključen i to guranjem od strane dovoljno osoba.
- Spustite sklop rezne glave (par 5.7).
- Postavite mašinu tako da ona ne predstavlja opasnost ni za koga.
- Blokirajte čvrsto mašinu za prijevozno sredstvo pomoću sajli ili lanaca kako se ona ne bi prevrnula.

 **Nemojte prevoziti u vertikalnom položaju mašine koje se mogu skladištiti u vertikalnom položaju.**

11. ASISTENCIJA I POPRAVKA

Ovaj priručnik pruža sva uputstva potrebna za upravljanje mašinom i za njeno osnovno ispravno održavanje koje može izvršiti i sam korisnik. Sve operacije podešavanja i održavanja koje nisu opisane u ovom priručniku moraju se izvršiti kod ovlaštenog zastupnika ili specijalizirane servisne službe, koja posjeduje odgovarajuće znanje i alat potreban da se ispravno izvrše pomenuti zahvati te da se zadrži izvorni stepen sigurnosti mašine i izvorni uslovi. Operacije koje se izvrše u neodgovarajućim objektima ili od strane nekvificiranih osoba dovode do prekida važenja bilo kojeg oblika garancije, dok proizvođač neće imati nikakvu obavezu niti odgovornost.

- Samo ovlašteni servisi mogu izvršiti popravku i održavanje pod garancijom.
- Ovlašteni servisi koriste isključivo originalne rezervne dijelove. Originalni rezervni dijelovi i dodatna oprema s namjerom su razvijeni za ove mašine.
- Neoriginalni rezervni dijelovi i dodatna oprema nisu odobreni; upotreba neoriginalnih rezervnih dijelova i dodatne opreme ugrožava sigurnost mašine, a proizvođač u tom slučaju neće imati nikakvu obavezu niti će snositi nikakvu odgovornost.

12. POKRIĆE GARANCIJE

Garancija važi samo za potrošača, odnosno za neprofesionalne korisnike.

Garancija pokriva sve nedostatke kvaliteta materijala i fabričke greške koje u periodu važenja garancije utvrdi ovlašćeni distributer ili specijalizirani servis. Garancija se primenjuje samo za popravku ili zamjenu komponente za koju se smatra da ima nedostatak. Preporučuje se da povjerite mašinu jednom godišnje ovlaštenom servisu koji treba izvršiti održavanje, asistenciju i kontrolu sigurnosnih uređaja. Garancija se može primijeniti pod uslovom da mašinu redovno održavate.

Korisnik mora pažljivo slijediti sva uputstva koja su dana u priloženoj dokumentaciji. Garancija ne pokriva oštećenja nastala usled:

- Nedovoljnog poznavanja proratne dokumentacije (Priručnici s upustvima).
 - Profesionalne upotrebe.
 - Nepažnje, nemarnosti.
 - Spoljašnjeg uzroka (munje, udarci, strana tijela unutar mašine) ili nezgoda.
 - Neodgovarajuće upotrebe i montaže ili upotrebe i montaže koju nije odobrio proizvođač.
 - Nedovoljnog održavanja.
 - Izmene mašine.
 - Upotrebe neoriginalnih rezervnih dijelova (djelova koji se mogu prilagoditi).
 - Upotrebom dijelova koje proizvođač nije isporučio ili odobrio.
- Garancija nadalje ne pokriva:
- Zahvata redovnog/vanrednog održavanja (koji su opisani u priručniku s uputstvima).
 - Uobičajenog trošenja potrošnog materijala kao što su prijenosni kaiši, rezne glave, farovi, točkovi, sigurnosni vijci i kablovi.

- Uobičajeno trošenje.
 - Pogoršanje estetskog izgleda mašine uslijed upotrebe iste.
 - Supstance, ulje, benzin, mast.
 - Nosaci reznih glava.
 - Eventualne dodatne troškove vezane za aktiviranje garancije, kao što su prijevoz do korisnika, prijevoz mašine do ovlaštenog prodavca, najam opreme za zamjenu dijelova ili poziv neke druge firme da izvrši operacije održavanja mašine.
- Garancije za termičke motore, izuzev motora "ST." daju proizvođači ovih motora koji određuje uslove samih garancija.
- Kupac je zaštićen zakonima koji su na snazi u njegovoj Zemlji. Prava korisnika predviđena zakonom koji su na snazi u njegovoj Zemlji ni na koji način ne mogu biti ograničeni ovom garancijom.

13. TABLICA S INTERVENCIJAMA ODRŽAVANJA

Intervencija	Učestalost	Napomene
MAŠINA		
Kontrola svih vijaka	Svaki put prije upotrebe	par. 7.5
Sigurnosne kontrole / Provjera komandi	Svaki put prije upotrebe	par. 6.2
Provjera štitnika otvora za izbacivanje pozadi / bočno izbacivanje.	Svaki put prije upotrebe	par. 6.2.1
Provjera vreće za skupljanje trave, usmjerivača bočnog izbacivanja.	Svaki put prije upotrebe	par. 6.2.1
Provjera rezne glave	Svaki put prije upotrebe	par. 6.2.1
Generalno čišćenje i kontrola	Svaki put na kraju upotrebe	par. 7.4
Provjera eventualnih oštećenja na mašini. Ako je potrebno, pozovite ovlaštenu servisnu službu.	Svaki put na kraju upotrebe	-
Regulacija kabla varijatora	**	par. 7.7
Zamjena rezne glave	-	par. 8.1 ***
MOTOR		
Kontrola / popravka razine goriva	Svaki put prije upotrebe	par. 6.1.1 / 7.2 *
Kontrola / dolivanje motornog ulja	Svaki put prije upotrebe	par. 6.1.1 / 7.3 *
Kontrola i čišćenje filtera za vazduh	*	*
Kontrola i čišćenje kontakata svjećice	*	*
Zamjena svjećice	*	*
Punjenje baterije	*	par. 7.6 *

* Pročitajte priručnik za motor.

** Operacija koju treba izvršiti kad mašina pokaže prve znake lošeg rada.

*** Ovaj zahvat treba izvršiti ovlašteni zastupnik ili specijalizirana služba

14. PREPOZNAVANJE PROBLEMA

Ako problemi potraju i nakon što ste izvršili prethodno opisane operacije, obratite se ovlaštenom zastupniku.		
PROBLEM	MOGUĆI UZROK	RJEŠENJE

1. Motor se ne pokreće ili ne ostaje u pokretu.	Postupak pokretanja nije ispravno izvršen.	Slijediti uputstva (vidi poglavlje 6.3).
	Nema ulja ili benzina u motoru.	Provjeriti nivo ulja i benzina.
	Svjećica je zaprljana ili rastojanje između elektroda nije ispravno.	Provjerite svjećicu (Pročitajte priručnik za motor).
	Filter za vazduh zapušen.	Očistite ili zamijenite filter (Pročitajte priručnik za motor).
	Problemi pri izgaranju.	Pozovite ovlaštenu servisnu službu.
	Nije istočen benzin iz kosilice na kraju prethodne sezone. Moguće je da je plovak blokiran.	Pročitajte priručnik za motor i kontaktirajte ovlašteni servisni centar.
2. Motor ne radi pravilno, nema snagu pod opterećenjem, ili se zaustavlja za vrijeme rada.	Filter za vazduh zapušen.	Očistite ili zamijenite filter (Pročitajte priručnik za motor).
	Svjećica je zaprljana ili rastojanje između elektroda nije ispravno.	Provjerite svjećicu (Pročitajte priručnik za motor).
	Problemi pri izgaranju.	Pozovite ovlaštenu servisnu službu.
3. Gušenje motora.	Rukohvat za ručno startanje aktiviran je više puta dok je starter uključen.	Pročitajte priručnik za motor.
	Rukohvat za ručno startanje aktiviran je više puta dok je kapica svjeće otkočena.	Stavite kapicu svjeće i probajte upaliti motor. (Pročitajte priručnik za motor).
4. Pokošena trava se ne skuplja više u vreću za skupljanje trave.	Rezna glava je udarila o strano tijelo ili je pretrpjela udarac.	Zaustavite motor i otkočite kapicu svjeće. Provjerite da nije došlo do oštećenja i kontaktirajte servisni centar da eventualno zamijeni reznu glavu (par. 8.1).
	Šasija je prljava iznutra.	Očistite šasiju iznutra radi lakšeg usmjeravanja trave prema vreći (par. 7.4.2).
5. Košenje trave je otežano.	Rezna glava nije u dobrom stanju.	Kontaktirajte servisni centar da naoštri ili zamijeni reznu glavu.
6. Čuje se buka i/ili prekomjerne vibracije za vrijeme rada.	Oštećena je ili su neki njeni dijelovi popustili. Klin na reznoj glavi je ispao iz svog kućišta.	Zaustaviti mašinu i otkočiti kabal svjeće (sl.24.0). Provjeriti da nema eventualnih oštećenja. Provjeriti da nema dijelova koji su popustili i pritegnuti ih. Izvršite provjere, zamjenu ili popravke u ovlaštenom specijaliziranom servisu.
	Vijak rezne glave popustio ili je rezna glava oštećena.	Zaustavite motor i otkočite kapicu svjeće (sl.24.0). Kontaktirajte servisni centar da izvrši provjere, zamjenu ili popravku (par. 8.1).

15. DODATNA OPREMA NA ZAHTJEV

15.1 KOMPLET ZA MALČIRANJE

Fino usitnjava pokošenu travu i ostavlja je na travnjaku, umjesto da je skupi u vreću (za mašine kod kojih je to predviđeno) (sl.26.0).



OBSAH

1.	VŠEOBECNÉ INFORMACE	1
1.1	Jak číst návod	1
1.2	Odkazy	1
2.	BEZPEČNOSTNÍ POKYNY	1
2.1	Instruktaž	1
2.2	Přípravné úkony	2
2.3	Během použití	2
2.4	Údržba, skladování a přeprava	3
2.5	Ochrana životního prostředí	3
3.	SEZNÁMENÍ SE STROJEM	3
3.1	Popis stroje a určené použití	3
3.2	Výstražné symboly	4
3.3	Identifikační štítek	4
3.4	Hlavní součásti	4
4.	MONTÁŽ	4
4.1	Komponenty pro montáž	5
4.2	Montáž koše	5
4.3	Montáž rukojeti	5
5.	OVLÁDACÍ PRVKY	5
5.1	Držadlo pro ruční spuštění	5
5.2	Ovládání elektrického startování prostřednictvím tlačítka	5
5.3	Ovládání akceleračního	5
5.4	Ovládání variátoru rychlosti	5
5.5	Páka brzdy motoru / sekacího zařízení	5
5.6	Páka zařazení náhonu	5
5.7	Nastavení výšky sečení	6
6.	POUŽITÍ STROJE	6
6.1	Přípravné úkony	6
6.2	Bezpečnostní kontroly	7
6.3	Uvedení do činnosti	7
6.4	Pracovní činnost	8
6.5	Zastavení	8
6.6	Po použití	9
7.	ŘÁDNÁ ÚDRŽBA	9
7.1	Všeobecné informace	9
7.2	Doplnění paliva	9
7.3	Kontrola/doplnění oleje motoru	9
7.4	Čištění	9
7.5	Upevňovací matice a šrouby	10
7.6	Akumulátor	10
7.7	Seřízení lanka variátoru	10
8.	MIMORÁDNÁ ÚDRŽBA	10
8.1	Sekací zařízení	10
9.	SKLADOVÁNÍ	10
9.1	Uskladnění ve svislé poloze	11
10.	MANIPULACE A PŘEPRAVA	11
11.	SERVISNÍ SLUŽBA A OPRAVY	11
12.	ZÁRUČNÍ PODMÍNKY	11
13.	TABULKA ÚDRŽBY	12
14.	IDENTIFIKACE ZÁVAD	13
15.	VOLITELNÉ PŘÍSLUŠENSTVÍ	13
15.1	Sada pro mulčování	13

1. VŠEOBECNÉ INFORMACE

1.1 JAK ČÍST NÁVOD

V textu návodu se nacházejí některé odstavce, které mají mimořádný význam z hlediska bezpečnosti nebo funkčnosti; stupeň důležitosti je vyznačen symboly, jejichž význam je následující:

POZNÁMKA NEBO DŮLEŽITÁ INFORMACE

Upřesňuje nebo blíže vysvětluje některé již předem uvedené informace se záměrem vyhnout se poškození stroje a způsobení škod.

Symbol  poukazuje na nebezpečí. Nedodržení uvedeného varování má za následek možné ublížení na zdraví obsluhy nebo třetích osob a/nebo škody na majetku.

- * Zvýrazněné odstavce s rámečkem tvořeným
- * šedými tečkovanými čarami označují
- * charakteristiky volitelného příslušenství, které
- * není součástí všech modelů dokumentovaných
- * v tomto návodu. Zkontrolujte, zda je konkrétní
- * charakteristika součástí požadovaného modelu.

Všechny výrazy „přední“, „zadní“, „pravý“ a „levý“ se vztahují na pozici obsluhy ovládající stroj.

1.2 ODKAZY

1.2.1 Obrázky

Obrázky v tomto návodu jsou očíslovány 1, 2, 3 apod. Součásti, které jsou uvedeny na obrázcích, jsou označeny písmeny A, B, C apod. Odkaz na součást C na obrázku 2 je uveden formou nápisu: „Viz obr. 2.C“ nebo jednoduše „(obr. 2.C)“. Uvedené obrázky jsou pouze orientační. Skutečné díly se mohou lišit od zobrazených.

1.2.2 Názvy

Návod je rozdělen do kapitol a odstavců. Název odstavce „2.1 Instruktaž“ je podnázvem kapitoly „2. Bezpečnostní pokyny“. Odkazy na názvy a odstavce jsou uvedeny prostřednictvím zkratky kap. nebo odst. a příslušného čísla. Příklady: „kap. 2“ nebo „odst. 2.1“.

2. BEZPEČNOSTNÍ POKYNY

2.1 INSTRUKTÁŽ



Seznamte se s ovládacími prvky stroje a s jeho vhodným použitím. Naučte se rychle zastavit motor.

Neuposlechnutí varování a pokynů může způsobit požár a/nebo vážná ublížení na zdraví.

- Nikdy nepřipusťte, aby stroj používaly děti nebo osoby, které nejsou dokonale seznámeny s pokyny. Zákony v jednotlivých zemích upřesňují minimální předepsaný věk pro uživatele.
- Stroj nesmíte nikdy používat, jste-li unaveni, pokud je vám nevolno nebo v případě, že jste užili léky, drogy, alkohol nebo jiné látky snižující vaše reflexní schopnosti a pozornost.
- Nepřevázejte děti ani jiné spolujezdcy.
- Pamatujte, že obsluha nebo uživatel nese odpovědnost za nehody a nepředvídané události způsobené jiným osobám nebo na jejich majetku. Zhodnocení možných rizik při práci na zvoleném terénu patří do odpovědnosti uživatele, který je také odpovědný za přijetí všech dostupných opatření k zajištění vlastní bezpečnosti a také bezpečnosti jiných osob, zvláště na svazích, nepravidelném, kluzkém a nestabilním terénu.
- V případě, že chcete postoupit nebo půjčit stroj jiným osobám, ujistěte se, že se uživatel seznámí s pokyny pro použití, uvedenými v tomto návodu.

2.2 PŘÍPRAVNÉ ÚKONY

Osobní ochranné prostředky (OOP)

- Používejte vhodný oděv, odolnou pracovní obuv s protiskluzovou podrážkou a dlouhé kalhoty. Nepracujte bosí nebo v otevřených sandálech. Používejte chrániče sluchu.
- Použití chráničů sluchu může snížit schopnost zaslechnout případná varování (křik nebo alarm). Věnujte maximální pozornost dění v pracovním prostoru.
- Ve všech situacích, kdy existuje riziko pro vaše ruce, používejte pracovní rukavice.
- Nemějte na sobě šály, pláště, náhrdelníky, náramky, oděv s volnými částmi nebo oděv se šňůrkami nebo kravatou ani jakékoli visící nebo volně doplňky všeobecně, protože by se mohly zachytit do stroje nebo do předmětů a materiálů, které se nacházejí na pracovišti.
- Dlouhé vlasy vhodným způsobem sepněte.

Pracovní prostor / Stroj

- Důkladně prohlédněte celý pracovní prostor a odstraňte z něj vše, co by mohlo být vymrštno strojem nebo by mohlo poškodit sekací zařízení/otáčející se součásti (kameny, větve, železné dráty, kosti apod.).

Spalovací motor: palivo

 **NEBEZPEČÍ!** Palivo je vysoce hořlavé.

- Palivo skladujte v příslušných homologovaných nádobách určených k tomuto účelu, na bezpečném místě, v dostatečné vzdálenosti od zdrojů tepla nebo volného plamene.
- Nádobu nechávejte bez zbytků trávy, listů nebo přebytečného mazacího tuku.
- Nenechávejte nádoby na pohonné látky v dosahu dětí.
- Nekuřte během plnění nebo doplňování paliva ani při žádné manipulaci s palivem.
- Palivo doplňte s použitím trychtýře, a to pouze na otevřeném prostoru.
- Vyhnete se vdechování výparů paliva.
- Nesnímejte uzávěr palivové nádržky a nedoplňujte palivo při zapnutém motoru nebo v případě, že je motor horký;
- Uzávěr palivové nádržky otevírejte pomalu a nechte postupně uniknout vnitřní tlak.

- Nepřibližujte se k hrdlu palivové nádrže s otevřeným ohněm kvůli kontrole jejího obsahu.
- Když palivo vyteče, nestartujte motor, ale vzdalte stroj od prostoru, ve kterém se palivo vylilo, a zabraňte tak možnosti vzniku požáru, dokud nedojde k odpaření paliva a k rozptýlení výparů paliva.
- Okamžitě vyčistíte všechny stopy po palivu vylitém na stroj nebo na zem.
- Vždy nasadte zpět a dotáhněte uzávěry palivové nádrže a nádoby s palivem.
- Nestartujte stroj na místě, kde bylo provedeno doplnění paliva; startování motoru musí proběhnout v minimální vzdálenosti 3 metrů od místa, kde se doplňovalo palivo;
- Zamezte kontaktu paliva s oděvy, a pokud se tak stane, před spuštěním motoru se převlékněte.

2.3 BĚHEM POUŽITÍ

Pracovní prostor

- Nespouštějte motor v uzavřených prostorech, kde se mohou hromadit nebezpečné výpary oxidu uhelnatého. Startování musí probíhat venku nebo v dobře větraném prostoru. Pamatujte vždy na to, že výfukové plyny jsou jedovaté.
- Při startování stroje nesměřujte tlumič výfuku a tím i výfukové plyny vůči vznětlivým materiálům.
- Nepoužívejte stroj v prostředí s rizikem výbuchu, za přítomnosti hořlavých kapalin, plynů nebo prachu. Elektrické nářadí způsobuje vznik jisker, které mohou zapálit prach nebo výpary.
- Pracujte pouze při denním světle nebo při dobrém umělém osvětlení a za dobré viditelnosti.
- Vzdalte osoby, děti a zvířata z pracovního prostoru. Je třeba, aby byly děti pod dohledem dospělé osoby.
- Nepracujte, když je tráva mokrá, za deště a při riziku bouře, zejména když je pravděpodobný výskyt blesků.
- Věnujte mimořádnou pozornost nepravidelnostem terénu (hrboly, příkopy), svahům, skrytým nebezpečím a přítomnosti případných překážek, které by mohly omezovat viditelnost.
- Věnujte velkou pozornost blízkosti srázů, příkopů nebo mezi. Když jedno z kol zajede za okraj nebo když dojde k poklesnutí okraje, stroj se může převrátit.
- Šikmé trávníky by měly být sekány v příčném směru, a nikdy ne směrem nahoru/dolů, a je nutné věnovat zvýšenou pozornost změnám směru, ověřit své postavení a ujistit se, aby se do kol nezapletly překážky (kameny, větve, kořeny apod.), což by mohlo způsobit boční posuvy nebo ztrátu kontroly nad strojem.
- Při použití stroje blízko silnice dávejte pozor na provoz.
- Aby se zabránilo riziku vzniku požáru, nenechávejte stroj s ještě teplým motorem mezi listím, suchou trávou nebo jiným hořlavým materiálem.

Chování

- Věnujte pozornost použití zpětného chodu nebo pohybu dozadu. Před zpětným chodem i během něj se ohlédněte za sebe, abyste se ujistili, že se tam nenacházejí překážky.
- Nikdy neběhejte, ale kráčejte.
- Nedovolte, aby vás sekačka tahala.
- Pokudé udržujte ruce a nohy v bezpečné vzdálenosti od sekacího zařízení, a to během uvádění stroje do činnosti i během jeho použití.
- Upozornění: sekací zařízení se nadále otáčí po dobu několika sekund i po jeho vyřazení nebo po vypnutí motoru.

- Vždy se držte v dostatečné vzdálenosti od výstupního otvoru.
- Nedotýkejte se součástí motoru, které se během použití ohřívají. Hrozí riziko popálení!

! *V případě zlomení nebo nehody během pracovní činnosti okamžitě zastavte motor a oddalte stroj, aby se zabránilo dalším škodám; v případě nehod s ublížením na zdraví třetím osobám okamžitě aplikujte postupy první pomoci, nejvhodnější pro danou situaci, a obraťte se na Zdravotní středisko ohledně potřebného ošetření. Odstraňte jakékoli úlomky, které by mohly způsobit škody a ublížení na zdraví osob nebo zvířat ponechaných bez dozoru.*

Omezení použití

- Nikdy nepoužívejte stroj, když jsou poškozené ochranné kryty, když chybí nebo nejsou správně nasazené (sběrný koš, ochranný kryt bočního výhozu nebo ochranný kryt zadního výhozu).
- Nepoužívejte stroj, když příslušenství/nástroje není/ nejsou nainstalováno/nainstalovány v určených místech.
- Nevypínejte, nevyřazujte a nedemontujte přítomné bezpečnostní prvky/mikrosvínače ani je nevyřazujte z činnosti.
- Nemějte seřízení motoru ani jej neuvádějte do činnosti na příliš vysokých otáčkách. Když je motor ponechán v činnosti na velmi vysokých otáčkách, zvyšuje se riziko ublížení na zdraví.
- Nevypínejte stroj nadměrné námaze a nepoužívejte stroj s nižším výkonem pro realizaci náročných prací; použití vhodného stroje snižuje rizika a zlepšuje kvalitu práce.

2.4 ÚDRŽBA, SKLADOVÁNÍ A PŘEPRAVA

Provádění pravidelné údržby a správné skladování zajišťují zachování bezpečnosti stroje a úrovně jeho výkonnosti.

Údržba

- Nikdy nepoužívejte stroj, který má opotřebované nebo poškozené součásti. Vadné nebo opotřebované součásti musí být nahrazeny a nikdy nesmí být opravovány.
- Abyste snížili riziko vzniku požáru, pravidelně kontrolujte, že nedochází k úniku oleje a/nebo paliva.
- Během úkonů seřizování stroje věnujte pozornost tomu, abyste zabránili uvíznutí prstů mezi pohybujícím se sekacím zařízením a pevnými součástmi stroje.

! *Úroveň hluku a vibrací, uvedené v tomto návodu, představují maximální hodnoty použití stroje. Použití nevyváženého sekacího prvku, příliš vysoká rychlost pohybu a chybějící údržba výrazně ovlivňují akustické emise a vibrace. Proto je třeba přijmout preventivní opatření pro odstranění okamžitých škod způsobených vysokým hlukem a namáháním v důsledku vibrací; zajistěte údržbu stroje, používejte chrániče sluchu a během pracovní činnosti dělejte přestávky.*

Skladování

- Neodstavujte stroj s palivem v nádrži v místnosti, ve které by výpary paliva mohly dosáhnout plamene, jiskry nebo silného zdroje tepla.
- Za účelem omezení rizika požáru nenechávejte nádoby s odpadovými materiály uvnitř místnosti.

2.5 OCHRANA ŽIVOTNÍHO PROSTŘEDÍ

Ochrana životního prostředí musí představovat významný a prioritní aspekt použití stroje ve prospěch občanského spoluzíjení a prostředí, v němž žijeme.

- Vyvarujte se toho, abyste byli rušivým prvkem ve vztahu s vašimi sousedy. Stroj používejte výhradně v rozumné době (ne brzy ráno nebo pozdě večer, kdy byste tím mohli rušit i jiné osoby).
- Důkladně dodržujte místní normy pro likvidaci obalů, opotřebovaných součástí nebo jakéhokoli prvku se silným dopadem na životní prostředí; tento odpad nesmí být odhozen do běžného odpadu, ale musí být oddělen a odevzdán do příslušných sběrných středisek, která zajistí recyklaci materiálů.
- Důsledně dodržujte místní předpisy, týkající se likvidace zbytkového materiálu.
- Při vyřazení stroje z provozu jej nenechávejte volně v přírodě, ale obraťte se na sběrné středisko, které je v souladu s platnými místními předpisy.

3. SEZNÁMENÍ SE STROJEM

3.1 POPIS STROJE A URČENÉ POUŽITÍ

Jedná se o sekačku se stojící obsluhou.

K hlavním součástem stroje patří motor, který uvádí do činnosti sekací zařízení uzavřené v ochranném krytu, kola a rukojeť.

Obsluha je schopna obsluhovat stroj a používat hlavní ovládací prvky tak, že se bude vždy zdržovat za rukojeť, tedy v bezpečné vzdálenosti od otáčejícího se sekacího zařízení.

Vzdálení obsluhy od stroje způsobí zastavení motoru a otáčejícího se zařízení v průběhu několika sekund.

3.1.1 Určené použití

Tento stroj je navržen a konstruován k sečení (a sběru) trávy na zahradách a travnatých plochách o rozloze úměrné sekací kapacitě, přičemž sekání je prováděno za přítomnosti stojící obsluhy.

Obecně lze říci, že tento stroj je určen pro:

1. Sečení trávy a její sběr do sběrného koše.
2. Sečení trávy a její vyhazování na zem ze zadní části (je-li součástí).
3. Sečení trávy a její boční vyhazování (je-li součástí).
4. Sečení trávy, její posečení nadrobno a ponechání na terénu (mulčování - je-li součástí).

Použití speciálního příslušenství, které je určeno Výrobcem jako originální výbava, nebo příslušenství, které lze zakoupit samostatně, umožňuje provést tuto pracovní činnost v různých provozních režimech, které jsou ilustrovány v tomto návodu, nebo v pokynech, které jsou dodávány spolu s konkrétním příslušenstvím.

3.1.2 Nevhodné použití

Jakékoli jiné použití, které se liší od výše uvedených použití, může být nebezpečné a může způsobit ublížení na zdraví osob a/nebo škody na majetku. Do nevhodného použití patří (například, ale nejen):

- Přeprava dalších osob na stroji, dětí nebo zvířat, které by mohly spadnout a způsobit si tak vážná zranění nebo ohrozit bezpečnost jízdy.
- Nechat se převážet strojem.
- Používání stroje k tažení nebo tlačení nákladů.
- Aktivace sekacího zařízení na úsecích bez travnatého porostu.
- Používání stroje pro sběr listů nebo úlomků.
- Používání stroje pro úpravu živých plotů nebo pro sečení netravnatých porostů.
- Používání stroje více než jednou osobou.

DŮLEŽITÁ INFORMACE Nevhodné použití stroje bude mít za následek propadnutí záruky a odmítnutí jakékoli odpovědnosti ze strany Výrobce, přičemž všechny náklady vyplývající ze škod nebo ublížení na zdraví samotného uživatele nebo třetích osob ponese uživatel.

3.1.3 Druhy uživatelů

Tento stroj je určen k použití ze strany spotřebitelů, tedy neprofesionální obsluhy. Je určen pro použití „domácími kutily“.

DŮLEŽITÁ INFORMACE Stroj musí používat jediný člen obsluhy.

3.2 VÝSTRAŽNÉ SYMBOLY

Na stroji jsou uvedeny různé symboly (obr.2.0). Jejich funkcí je připomenout obsluze chování, které je třeba dodržovat, aby jej používala s potřebnou pozorností a opatrností. Význam jednotlivých symbolů:



Upozornění. Před použitím stroje si přečtěte pokyny.



Varování! Nevkládejte ruce ani nohy do prostoru uložení sekacího zařízení. Před provedením jakéhokoli úkonu udržky nebo opravy odpojte konektor svíčky a přečtěte si příslušné pokyny.



Nebezpečí! Riziko vymrštění předmětů. Během použití zařízení udržujte osoby mimo pracovní prostor.



Nebezpečí! Riziko pořezání. Pohybující se sekací zařízení. Nevkládejte ruce ani nohy do prostoru uložení sekacího zařízení.

DŮLEŽITÁ INFORMACE Poškozené nebo již nečitelné výstražné štítky je třeba vyměnit. Požádejte o nové štítky ve vašem autorizovaném servisním středisku.

3.3 IDENTIFIKAČNÍ ŠTÍTEK

Na identifikačním štítku jsou uvedeny tyto údaje (obr.1.0).

1. Úroveň akustického výkonu.
2. Označení shody ES (CE).
3. Rok výroby.
4. Typ stroje.
5. Výrobní číslo.
6. Název a adresa Výrobce.
7. Kód výrobku.

8. Jmenovitý výkon a maximální rychlost činnosti motoru.
9. Hmotnost v kg.

Přepište identifikační údaje stroje na příslušná místa na štítku, který je uveden na zadní straně obalu.

DŮLEŽITÁ INFORMACE Identifikační údaje uvedené na identifikačním štítku výrobku uvádějte pokaždé, když se obrátíte na autorizovanou dílnu.

DŮLEŽITÁ INFORMACE Příklad prohlášení o shodě se nachází na posledních stranách návodu.

3.4 HLAVNÍ SOUČÁSTI

Stroj je složen z několika základních částí, které plní následující funkce (obr.1.0):

- A. Skříň:** jedná se o ochranný kryt, který ukrývá otáčející se sekací zařízení.
- B. Motor:** zajišťuje pohyb sekacího zařízení i náhon na kola (je-li součástí).
- C. Sekací zařízení:** představuje součást určenou k sečení trávy.
- D. Ochranný kryt zadního výhozu:** představuje bezpečnostní zařízení a zabraňuje vymršťování případných cizích předmětů, zachycených sekacím zařízením, daleko za stroj.
- E. Vychylovač zadního výhozu (je-li součástí):** kromě vyhazování trávy dozadu na terén plní také funkci bezpečnostní, a to tím, že zabraňuje vymrštění případných cizích předmětů, zachycených sekacím zařízením, daleko za stroj.
- F. Ochranný kryt bočního výhozu (je-li součástí):** představuje bezpečnostní zařízení a zabraňuje vymršťování případných cizích předmětů, zachycených sekacím zařízením, daleko za stroj.
- G. Vychylovač bočního výhozu (je-li součástí):** kromě bočního vyhazování trávy na terén plní také funkci bezpečnostní, a to tím, že zabraňuje vymrštění případných cizích předmětů, zachycených sekacím zařízením, daleko za stroj.
- H. Sběrný koš:** kromě sběru posečené trávy plní také funkci bezpečnostní, a to tak, že zabraňuje vymrštění případných cizích předmětů, zachycených sekacím zařízením, daleko za stroj.
- I. Rukojeť:** jedná se o pracovní stanoviště obsluhy. Její délka zajišťuje, aby obsluha při práci vždy udržovala bezpečnou vzdálenost od otáčejícího se sekacího zařízení.
- J. Páka brzdy motoru / sekacího zařízení:** páka umožní spuštění a vypnutí motoru a současně zapojení/odpojení sekacího zařízení.
- K. Páka zařazení náhonu:** jedná se o páku, která zařazuje náhon na kola a umožňuje jezdět strojem.

4. MONTÁŽ



Bezpečnostní pokyny, které je třeba dodržovat během použití stroje, jsou popsány v kap. 2. Důsledně

dodržujte uvedené pokyny, abyste se vyhnuli vážným rizikům a nebezpečím.

Z přepravních a skladovacích důvodů některé součásti stroje nejsou namontovány přímo ve výrobním závodě., ale po vyjmutí z obalu je třeba provést jejich montáž dle následujících pokynů.

! **Rozbalení a dokončení montáže musí být provedeno na rovné a pevné ploše s dostatečným prostorem pro manipulaci se strojem a s obaly a za použití vhodného nářadí. Nepoužívejte stroj dřívě, než provedete pokyny uvedené v kapitole „MONTÁŽ“.**

4.1 KOMPONENTY PRO MONTÁŽ

V obalu se nacházejí komponenty pro montáž.

4.1.1 Rozbalení

1. Opatrně otevřete obal a dávejte pozor, abyste nepoztráceli součásti.
2. Přečtěte si dokumentaci, která se nachází v krabici, včetně tohoto návodu.
3. Vyjměte z krabice všechny nenamontované součásti.
4. Vyjměte stroj z krabice.
5. Krabici a obaly zlikvidujte v souladu s místní legislativou.

4.2 MONTÁŽ KOŠE

Koš je dodáván již sestavený. Ujistěte se, že jsou součásti správně sestavené (obr.3.A) (Typ „I“ - „II“).

4.3 MONTÁŽ RUKOJETI

Opatrně otevřete rukojeť do pracovní polohy (obr.4.A).

- Vložte startovací lanko do spodních a horních vodících spirál a utáhněte matici (obr.4.B).

5. OVLÁDACÍ PRVKY

5.1 DRŽADLO PRO RUČNÍ SPUŠTĚNÍ

Umožňuje ruční startování motoru (obr.5.A).

5.2 OVLÁDÁNÍ ELEKTRICKÉHO STARTOVÁNÍ PROSTŘEDNICTVÍM TLAČÍTKA

ENGINE START Umožňuje elektrické startování motoru (obr.5.B).

5.3 OVLÁDÁNÍ AKCELERÁTORU

- Upravuje počet otáček motoru (obr.6.A).

• Polohy označené na štítku mají níže uvedený význam:



1. **Plný plyn.** Pro použití během provozu stroje.



2. **Minimální.** Používá se během stání, pokud je motor dostatečně ohřátý.



3. **Sytič je zapojen.** Používá se pro startování motoru za studena.

POZNÁMKA Za startování motoru za studena se považuje startování, které se provádí po uplynutí nejméně 5 minut od zastavení motoru nebo od doplňování paliva.

5.4 OVLÁDÁNÍ VARIÁTORU RYCHLOSTI

• Variátor rychlosti umožní nastavit rychlost pojezdu stroje (obr.7.A).

• Polohy označené na štítku mají níže uvedený význam:





1. **Maximální rychlost.**



2. **Minimální rychlost.**

DŮLEŽITÁ INFORMACE Přechod z jedné rychlosti ke druhé musí být proveden při zapnutém motoru a zařazeném náhonu. Nedotýkejte se ovládacího variátoru při zastaveném motoru. Tato operace by mohla způsobit poškození variátoru.

POZNÁMKA Když při ovládací poloze „“ nedochází k rozjezdu stroje, stačí přesunout ovládací páku do polohy „“ a hned ji zas přesunout zpátky do polohy „“.

5.5 PÁKA BRZDY MOTORU / SEKACÍHO ZAŘÍZENÍ

Páka umožní spuštění a vypnutí motoru a současně zapojení/odpojení sekacího zařízení (obr.8.A).

5.6 PÁKA ZAŘAZENÍ NÁHONU

Zapojí náhon kol a umožní pojezd stroje.



1. **Náhon je zařazen.** Pojezd sekačky probíhá s pákou přitlačenou k rukojeti (obr.8.B). K zastavení pojezdu sekačky dojde po uvolnění páky.

DŮLEŽITÁ INFORMACE Uvedení motoru do chodu musí být vždy provedeno s vyřazeným náhonem.

DŮLEŽITÁ INFORMACE Aby se zabránilo poškození převodovky, netahejte stroj dozadu při zařazeném náhonu.

5.7 NASTAVENÍ VÝŠKY SEČENÍ

Snižením nebo nadzvednutím skříň se tráva může sekat v různých výškách.

 **Uvedený úkon provedte při zastaveném sekačím zařízení.**

• Nastavení Typu „I“.

Nastavení výšky sekání se provádí stisknutím tlačítka (obr.9.A) a nadzvednutím nebo spuštěním skříňové prostřednictvím držadla (obr.9.B) až do požadované polohy.

• Nastavení Typu „II“.

Nastavení výšky sečení se provádí pomocí páky (obr.9.C), která zvyšuje nebo snižuje skříň do požadované polohy.

6. POUŽITÍ STROJE

 **Bezpečnostní pokyny, které je třeba dodržovat během použití stroje, jsou popsány v kap. 2. Důsledně dodržujte uvedené pokyny, abyste se vyhnuli vážným rizikům a nebezpečím.**

DŮLEŽITÁ INFORMACE Pokyny pro motor a akumulátor (je-li součástí) naleznete v příslušných návodech.

6.1 PŘÍPRAVNÉ ÚKONY

Před zahájením pracovní činnosti je nezbytné provést některé kontrolní a jiné úkony pro zajištění maximální účinnosti a bezpečnosti práce. Uvedte stroj do vodorovné polohy tak, aby byl dobře opřený o terén.

6.1.1 Doplnění oleje a benzínu

DŮLEŽITÁ INFORMACE Stroj je dodáván bez motorového oleje a paliva.

Před prvním použitím stroje po jeho zakoupení proveďte naplnění palivové nádrže palivem a doplnění oleje podle pokynů a za dodržení opatření uvedených v návodu k motoru a v odst. 7.2/7.3.

Před každým použitím

Zkontrolujte přítomnost paliva a hladinu oleje podle pokynů uvedených v návodu k motoru a v odst. 7.2/7.3.

6.1.2 Příprava stroje pro pracovní činnost

POZNÁMKA Tento stroj umožňuje provést sečení trávníku různými způsoby; před zahájením pracovní činnosti je vhodné připravit stroj podle toho, jak hodláte provést sečení.

a. Příprava pro sečení a sběr trávy do sběrného koše:

• Typ „I“

1. U modelů s možností bočního výhozu: Ujistěte se, že je ochranný kryt bočního výhozu (obr.10.A) spuštěný a že je zajištěna pojistná páka (obr.10.B).

2. Vložte sběrný koš způsobem znázorněným na obrázku (obr.10.C). Umístěte boční kolíky do vodicích lišt nacházejících se ve spodní části rukojeti (obr.10.D) a zatlačte koš dopředu, dokud neuslyšíte „cvaknutí“ (obr.10.E).

• Typ „II“

1. Nadzvedněte ochranný kryt zadního výhozu (obr.11.A) a správně zahákněte sběrný koš umístěním bočních kolíků do vodicích lišt nacházejících se ve spodní části rukojeti (obr.11.B).

b. Příprava pro sečení trávy a její zadního výhozu:

1. Sejměte sběrný koš.
2. Nadzvedněte ochranný kryt zadního výhozu (obr.12.A), uchyťte vychylovač zadního výhozu (obr.12.B) do otvorů a ujistěte se o jeho stabilitě.
3. U modelů s možností bočního výhozu: Ujistěte se, že je ochranný kryt bočního výhozu (obr.12.C) spuštěný a že je zajištěna pojistná páka (obr.12.D).

Při demontáži vychylovače bočního výhozu:

1. Nadzvedněte ochranný kryt zadního výhozu (obr.12.A).
2. Nadzvedněte vychylovač zadního výhozu a uvolněte jej z otvorů (obr.12.B).

c. Příprava pro sečení trávy a její posečení nadrobno (funkce mulčování):

1. Nadzvedněte ochranný kryt zadního výhozu (obr.13.A) a zaveďte vychylovač uzávěr (obr.13.B) do otvoru výhozu.
2. U modelů s možností bočního výhozu: Ujistěte se, že je ochranný kryt bočního výhozu (obr.12.C) spuštěný a že je zajištěna pojistná páka (obr.12.D).

K odstranění víka vychylovače:

1. Nadzvedněte ochranný kryt zadního výhozu (obr.13.A).
2. Vytáhněte vychylovací uzávěr (obr.13.B).

d. Příprava pro sečení trávy a její boční výhoz:

1. Nadzvedněte ochranný kryt zadního výhozu (obr.14.A) a zaveďte vychylovací uzávěr (obr.14.B) do otvoru výhozu.
2. Mírně zatlačte pojistnou páku (obr.14.C) a zvedněte ochranný kryt bočního výhozu (obr.14.D).
3. Vložte vychylovač bočního výhozu (obr.14.E).
4. Znovu zavřete ochranný kryt bočního výhozu (obr.14.D) tak, aby byl vychylovač bočního výhozu (obr.14.E) zajištěn.

Při demontáži vychylovače bočního výhozu:

5. Mírně zatlačte pojistnou páku (obr.14.C) a zvedněte ochranný kryt bočního výhozu (obr.14.D).
6. Uvolněte vychylovač bočního výhozu (obr.14.E).

K odstranění víka vychylovače:

- 1. Nadzvedněte ochranný kryt zadního výhozu (obr.14.A).
- 2. Vytáhněte vychylovací uzávěr (obr.14.B).

6.1.3 Nastavení výšky sečení

Nastavte maximální výšku sekání, jak je uvedeno v (odst. 5.7).

6.1.4 Nastavení výšky rukojeti

Uvedený úkon provedte při zastaveném sekacím zařízení.

Výška rukojeti je nastavitelná do 3 různých poloh, označených indikátorem ve spodní části rukojeti (obr.16.A). Pro změnu výšky rukojeti použijte obě páky na stranách rukojeti (obr.15.B) (Typ „I“ - „II“) a podržte je v potřebné poloze.

Opatrně přemístěte rukojeť do požadované výšky a uvolněte obě páky.

Z pracovní polohy je také možné složit rukojeť do polohy zavření.

6.2 BEZPEČNOSTNÍ KONTROLY

Provedte bezpečnostní kontroly a zkontrolujte, zda výsledky odpovídají informacím uvedeným v tabulkách.

Bezpečnostní kontroly provedte před každým použitím.

6.2.1 Celková bezpečnostní kontrola

Předmět	Výsledek
Držadla	Čistá, suchá.
Rukojeť	Správně upevněna a pevně uchycena na stroji.
Sekací zařízení	Čisté, nepoškozené a neopotřebované.
Ochranný kryt zadního výhozu; sběrný koš	Neporušené. Žádné poškození. Jsou namontovány správně.
Ochranný kryt bočního výhozu; vychylovač bočního výhozu	Neporušené. Žádné poškození. Jsou namontovány správně.
Páka brzdý motoru / sekacího zařízení	Páka se musí pohybovat volně, nenásilně a při uvolnění se musí automaticky a rychle vrátit do neutrální polohy.
Startovací lanko	Lanko musí být neporušené.
Šrouby/matice na stroji a na sekacím zařízení	Řádně utažené (nepovolené).

Kabely elektrického rozvodu a kabel zapalovací svíčky	Neporušené pro zabránění vzniku jisker.
Konektor zapalovací svíčky	Neporušený a správně namontovaný na svíčce.
Stroj	Žádné stopy po poškození nebo opotřebení.

6.2.2 Funkční zkouška stroje

Úkon	Výsledek
<ol style="list-style-type: none"> Uvedte stroj do činnosti (odst. 6.3). Uvolněte páku brzdý motoru / sekacího zařízení. 	<ol style="list-style-type: none"> Sekací zařízení se musí pohybovat. Páky se musí automaticky a rychle vrátit do neutrální polohy, musí dojít k vypnutí motoru a k zastavení sekacího zařízení v průběhu pár sekund.
<ol style="list-style-type: none"> Uvedte stroj do činnosti (odst. 6.3). Použijte páku ovládání náhonu. Uvolněte páku ovládání náhonu. 	<ol style="list-style-type: none"> Kola se budou pohybovat a zajistí pojezd stroje. Kola se zastaví a stroj přestane pojíždět.
Zkušební řízení	Žádná poruchová vibrace. Žádný neobvyklý zvuk.

Když se kterýkoli z výsledků odlišuje od informací uvedených v následujících tabulkách, nepoužívejte stroj! obraťte se na středisko servisní služby za účelem provedení potřebných kontrol a případné opravy.

6.3 UVEDENÍ DO ČINNOSTI

POZNÁMKA Uvádění do činnosti provádějte na rovném povrchu bez překážek a vysoké trávy.

6.3.1 Modely s držadlem a manuálním startováním

- V případě spuštění za studena:** uvedte akcelerátor do polohy zapojeného "Choke" (sytič) (obr.6.A) (je-li součástí).
- Zatáhněte páku brzdý motoru / sekacího zařízení směrem k rukojeti (obr.16.A).

POZNÁMKA Brzdová páka motoru / sekacího zařízení musí být udržována zatažená, aby se zabránilo zastavení motoru.

- Uchopte spouštěcí držadlo a nastartujte motor prudkým zatažením za startovací lanko (obr.16.B).
- Po spuštění uveďte akcelerační pedál do polohy plného režimu (je-li součástí).

POZNÁMKA Použití ovládacího prvku sytiče „Choke“ při již teplém motoru může způsobit zanesení svíčky a nepravidelný chod.

6.3.2 Modely s ovládáním elektrického startování prostřednictvím tlačítka

- Vložte dodaný akumulátor do určeného prostoru na motoru (obr.17.A.1 / 17.A.2). (a postupujte dle pokynů uvedených v návodu k motoru). U některých modelů je k dispozici motor s nevymatelným integrovaným akumulátorem (obr.17.A.3).
- Vložte bezpečnostní klíč (je-li součástí)(obr.17.B).
- Zatáhněte páku brzd motoru / sekacího zařízení směrem k rukojeti (obr.17.C).

U motorů (obr.17.A.3) se kontrolka stavu nabití akumulátoru (1) rozsvítí nebo bliká po dobu 5 sekund, což znamená:

- Kontrolka svítí = akumulátor je dostatečně nabitý
- Kontrolka bliká = akumulátor je téměř vybitý
- Kontrolka nesvítí = akumulátor je úplně vybitý. Postupujte podle pokynů obsažených v návodu k obsluze motoru pro nouzové dobíjení prostřednictvím externího nabíjecího zařízení USB (není součástí dodávky).

POZNÁMKA Brzdová páka motoru / sekacího zařízení musí být udržována zatažená, aby se zabránilo zastavení motoru.

- Stiskněte tlačítko ke spuštění a podržte jej, dokud se nespustí motor. (obr.17.D).

U motorů (obr.17.A.3) kontrolka stavu nabití akumulátoru (1) zhasne.

Podrobnější informace o motoru najdete v návodu k motoru.

6.4 PRACOVNÍ ČINNOST

DŮLEŽITÁ INFORMACE Během pracovní činnosti udržujte bezpečnostní vzdálenost od sekacího zařízení, vymezenou délkou rukojeti.

6.4.1 Sečení trávy

- Zahajte rozjezd a sečení travnatého porostu.
- Nastavte rychlost pojezdu a výšku sečení (odst. 5.7) s ohledem na stav trávníku (výška, hustota a vlhkost trávy) a množství odstraňované trávy.
- Trávník bude mít lepší vzhled v případě, že bude vždy posečen do stejné výšky a střídavě ve dvou směrech (obr.19.0).

V případě použití systému mulčování nebo vyhazování trávy zezadu:

- Pokaždé zabraňte odstraňování příliš velkého množství trávy. Nikdy neodstraňujte více než jednu třetinu celkové výšky trávy při jednom průjezdu (obr.18.0).
- Udržujte skříň stále čistou (odst. 7.4.2).
- V případě bočního výhozu:** doporučuje se provést pojezd tak, aby se zabránilo vyhazování již posečené trávy na část trávníku, která má být teprve posečena.



6.4.2 Rady pro udržení pěkného vzhledu trávníku

- Abyste si trávník zachoval pěkný vzhled a aby zůstal zelený a měkký, je třeba jej pravidelně sekat. Trávník může být tvořen rostlinami různých druhů. Při častém sečení budou lépe růst rostliny s četnými kořeny, které tvoří pevnou příkrývku; když bude sečení naopak méně časté, dojde k převážnému růstu vysokých a plevelných rostlin (jetel, kopřetiny apod.). Pravidelnost sečení musí být úměrná růstu trávy, aby tráva mezi po sobě následujícími sečeními nevrostla příliš.
- Optimální výška trávy u dokonale udržovaného trávníku je 4-5 cm a jedním sečením by neměla být odstraněna více než jedna třetina celkové výšky. Pokud je tráva příliš vysoká, je lepší provést sečení nadvrátně s denní přestávkou; poprvé se sekacími zařízeními v nejvyšší poloze a podruhé již se sekacími zařízeními v požadované výšce.
- Příliš nízké sečení způsobuje vytrhávání a prořidnutí travnatého porostu, charakterizované „skvrnitým“ vzhledem.
- V období většího sucha a tepla je vhodné udržovat trávu o něco vyšší, aby se tak předešlo vysychání trávníku.
- Trávu je třeba sekat, když je trávník dokonale suchý. Nesekejte mokrou trávu; mohlo by to způsobit snížení účinnosti rotačního zařízení následkem trávy, která se na něm zachytává, a vytrhávání travnatého porostu;
- Sekací zařízení musí být neporušená a správně naostřená, aby bylo možné dosáhnout rovnoho střihu bez roztržení stébel trávy, které vede k zežloutnutí jejich konců.

6.4.3 Vyprázdnění sběrného koše

Když je sběrný koš (obr.1.H) naplněný příliš, sběr trávy přestává být účinný a dochází ke změně hluku sekačky.

V případě sběrného koše se zařízením pro signalizaci jeho obsahu:

-  Zvednuté = prázdný.
-  Spuštěné = plný.

- Během pracovní činnosti s pohybujícím se sekacím
- zařízením zůstane signalizátor zvednutý, dokud
- je koš schopen přijímat posekanou trávu; když
- dojde k jeho spuštění dolů, znamená to, že je koš
- naplněn a je třeba provést jeho vyprázdnění.

Pro sejmutí a vyprázdnění sběrného koše:

1. Uvolněte páku brzdy motoru / sekacího zařízení (obr.20.A).
2. Vyčkejte na zastavení sekacího zařízení.
3. Pouze s košem Typu „II“
 - Nadzvedněte ochranný kryt zadního výhozu (obr.11.B).
4. Uchopte rukojeť a sejměte sběrný koš, a to tak, že jej budete udržovat ve vzpřímené poloze.

6.5 ZASTAVENÍ

Pro zastavení stroje:

1. Uvolněte páku brzdy motoru / sekacího zařízení (obr.20.A).
2. Vyčkejte na zastavení sekacího zařízení.

! *Po zastavení stroje je třeba počkat několik sekund na zastavení sekacího zařízení.*

! *Bezprostředně po vypnutí by motor mohl být velmi teplý. Nedotýkejte se jej. Hrozí nebezpečí popálení.*

DŮLEŽITÁ INFORMACE Stroj vždy zastavte:

- Během přesunů mezi jednotlivými pracovními prostory.
- Při překonávání netrvatných povrchů.
- Pokaždé, když je třeba překonat překážku.
- Před nastavováním výšky sekání.
- Při každém sejmutí nebo zpětném nasazení sběrného koše.
- Při každém sejmutí nebo zpětném nasazení vychylovače zadního výhozu (je-li součástí).
- Při každém sejmutí nebo zpětném nasazení vychylovače bočního výhozu (je-li součástí).

6.6 PO POUŽITÍ

1. Zastavte stroj (odst. 6.5).
2. Odpojte konektor zapalovací svíčky (obr.24.A).
3. Stiskněte jazyček (obr.24.B) a vyjměte klíč podmiňovacího signálu (obr.24.C) (modely s ovládáním elektrického startování prostřednictvím tlačítka).
4. Před umístěním stroje v jakémkoli prostředí nechte vychladnout motor.
5. Proveďte vyčištění (odst. 7.4).
6. Zkontrolujte, zda žádné součásti nejsou uvolněné nebo poškozené. Dle potřeby vyměňte poškozené součásti a utáhněte případné uvolněné šrouby a svorníky.

DŮLEŽITÁ INFORMACE *Při každém opuštění stroje a jeho ponechání bez dozoru:*

- Odpojte konektor zapalovací svíčky (obr.24.A).
- Vyjměte klíč (obr.24.C) nebo akumulátor (u modelů s ovládáním elektrického startování prostřednictvím tlačítka).

7. ŘÁDNÁ ÚDRŽBA

7.1 VŠEOBECNÉ INFORMACE

! *Bezpečnostní pokyny, které je třeba dodržovat během použití stroje, jsou popsány v kap. 2. Důsledně dodržujte uvedené pokyny, abyste se vyhnuli vážným rizikům a nebezpečím.*

! *Před provedením jakékoli kontroly, čištění nebo údržby/seřizování na stroji:*

- Zastavte stroj.
- Ujistěte se, že jsou všechny pohybující se součásti úplně zastavené.
- Počkejte, až motor dostatečně vychladne.
- Odpojte konektor zapalovací svíčky (obr.24.A).
- Vyjměte klíč (obr.24.C) nebo akumulátor (u modelů s ovládáním elektrického startování prostřednictvím tlačítka).
- Přečtěte si příslušné pokyny.
- Používejte vhodný oděv, pracovní rukavice a ochranné brýle.
- Intervalů údržby a jednotlivé úkony jsou shrnuty v tabulce „Tabulka údržby“. Níže uvedená tabulka má za úkol vám pomoci při udržování účinnosti a bezpečnosti vašeho stroje. Jsou v ní uvedeny základní úkony a interval, po kterém má být každý z nich proveden. Proveďte příslušný úkon podle toho, který ze dvou termínů pro provedení údržby nastane jako první.
- Použití neoriginálních náhradních dílů a příslušenství a/nebo jejich nesprávná montáž by mohly mít negativní dopad na činnost a na bezpečnost stroje. Výrobce odmítá jakoukoli odpovědnost v případě nehody, ublížení na zdraví osob a škod na majetku, způsobených uvedenými výrobky.
- Originální náhradní díly jsou dodávány dílmi servisní služby a autorizovanými prodejci.

DŮLEŽITÁ INFORMACE *Všechny úkony údržby a seřizování, které nejsou popsány v tomto návodu, musí být provedeny naším Prodejcem nebo Specializovaným střediskem.*

7.2 DOPLNĚNÍ PALIVA

Uvedte stroj do vodorovné polohy tak, aby byl dobře opřený o terén.

! *Doplňení paliva musí probíhat při zastaveném stroji a s odpojeným konektorem zapalovací svíčky.*

Doplňení paliva proveďte podle pokynů a za dodržení opatření uvedených v návodu k motoru.

! *Stroje s možností skladování ve svislé poloze (kap. 9.1) se vyznačují palivovou nádrží s indikátorem hladiny paliva. Nenaplnujte nádrž nad spodní část indikátoru hladiny (obr.21.A).*

DŮLEŽITÁ INFORMACE *Zabraňte rozliti benzínu na plastové součásti motoru nebo stroje; zabráníte tak jejich poškození a v případě, že k vylití dojde,*

okamžitě očistěte každou stopu po rozlitém benzínu. Záruka se nevztahuje na poškození plastových součástí, která byla způsobena benzinem.

POZNÁMKA Palivo se kazí a nesmí zůstat v nádrži po dobu delší než 30 dní. Před uskladněním na delší dobu nalijte do nádrže takové množství paliva, které postačí k dokončení posledního použití (kap. 9).

7.3 KONTROLA/DOPLNĚNÍ OLEJE MOTORU

Doplnění oleje motoru proveďte podle pokynů a za dodržení opatření uvedených v návodu k motoru. Pro zajištění správné činnosti a dlouhé životnosti stroje je dobrým zvykem pravidelně měnit olej motoru podle intervalů uvedených v Návodu k samotnému motoru. Před opětovným použitím stroje se ujistěte, že jste obnovili hladinu oleje.

7.4 ČIŠTĚNÍ

Po každém použití vyčistěte dle níže uvedených pokynů.

7.4.1 Čištění stroje

- Pokaždé se ujistěte, že jsou otvory pro nasávání vzduchu volné a nejsou ucpané úlomky.
- Nepoužívejte agresivní kapaliny pro čištění skříně.
- Abyste snížili riziko požáru, udržujte stroj, zejména motor, bez zbytků trávy, listů a přebytečného maziva.
- Po každém sečení důkladně umyjte stroj vodou.

7.4.2 Čištění montážního celku sekačích zařízení

- Odstraňte zbytky trávy a bahna, nahromaděné uvnitř skříně, aby se zabránilo jejich zaschnutí, které by mohlo ztížit následné startování.
- V případě, že by bylo třeba zajistit přístup ke spodní části, nakloňte stroj výhradně na stranu uvedenou v návodu k motoru a postupujte dle uvedených pokynů. Před provedením zákroku jakéhokoli druhu se ujistěte o stabilitě stroje.

- **V případě bočního nebo zadního výhozu:** pokud je nainstalován, vyjměte vychylovač výhozu.

Při mytí vnitřku montážního celku sekačích zařízení postupujte níže uvedeným způsobem:

1. Sejměte sběrný koš.
2. Připojte hadici s vodou k příslušné přípoje (obr.22.A).
3. Nastavte výšku sečení do nejnižší polohy.
4. Vždy se postavte za rukojeť sekačky.
5. Nastartujte motor.

U modelů s lakovanou vnitřní částí skříně může časem dojít k odlupování laku následkem abrazivního působení sečené trávy; v takovém případě proveďte neodkladný zásah a obnovte lak antikorozivním nátěrem, abyste předešli tvorbě rzi, která by mohla koroďovat kov.

7.4.3 Čištění koše

1. Vyprázdněte sběrný koš.
2. Vyklepejte jej, abyste jej očistili od zbytků trávy a od hlíny.

3. Umyjte jej, opláchněte a uložte tak, aby rychle oschnul.

7.5 UPEVNĚVACÍ MATICE A ŠROUBY

Udržujte dotažení matic a šroubů, abyste si mohli být stále jisti bezpečným fungováním stroje.

7.6 AKUMULÁTOR

- Akumulátor je dodáván u modelů s ovládním elektrického startování prostřednictvím tlačítka. Pokyny týkající se výdrže, dobíjení, skladování a údržby akumulátoru jsou uvedeny v návodu k motoru.

- U motorů (obr.17.A.3), není třeba akumulátor dobíjet.
- Pouze v nouzových případech jej lze dobít pomocí externího nabíjecího zařízení USB (není součástí dodávky).
- Údržby akumulátoru jsou uvedeny v návodu k motoru.

7.7 SEŘÍZENÍ LANKA VARIÁTORU

- Toto seřízení je potřebné v případě, že má páka (obr.23.A) tendenci nezůstat v dané poloze «».

DŮLEŽITÁ INFORMACE Seřízení musí být provedeno při vypnutém motoru.

- S pákou (obr.23.A) v poloze «» otáčejte seřizovacím šroubem (obr.23.B) lanka ve směru vyznačeném šipkou pouze v takovém rozsahu, který je potřebný k tomu, aby páka zůstala v dané poloze.

8. MIMOŘÁDNÁ ÚDRŽBA

 **Před provedením jakékoli kontroly, čištění nebo údržby/seřizování na stroji:**

- **Zastavte stroj.**
- **Ujistěte se, že jsou všechny pohyblivé se součástí úplně zastavené.**
- **Počkejte, až motor dostatečně vychladne.**
- **Odpojte konektor zapalovací svíčky (obr.24.A).**
- **Vyjměte klíč (obr.24.C) nebo akumulátor (u modelů s ovládním elektrického startování prostřednictvím tlačítka).**
- **Přečtěte si příslušné pokyny.**
- **Používejte vhodný oděv, pracovní rukavice a ochranné brýle.**

8.1 SEKACÍ ZAŘÍZENÍ

Špatně nabroušené sekačích zařízení způsobuje vytrhávání trávy a zežloutnutí trávníku.

 **Nedotýkejte se sekačích zařízení, pokud nebyl vyjmutý klíč a dokud sekačích zařízení není úplně zastavené.**

 **Všechny úkony týkající se sekačích zařízení (demontáž, ostření, vyvažování, oprava, zpětná montáž a/nebo výměna) představují velice náročné práce, které vyžadují specifické znalosti a použití příslušného vyba-**

vení; z bezpečnostních důvodů je proto zapotřebí, aby byly pokaždé provedeny ve Specializovaném středisku.

 **Poškozené, ohnuté nebo opotřebované sekací zařízení nechte vždy vyměnit jako celek spolu s příslušnými šrouby, aby bylo zachováno vyvážení.**

DŮLEŽITÁ INFORMACE Vždy používejte originální sekací zařízení, označené kódem uvedeným v tabulce „Technické parametry“.

Vzhledem k vývoji výrobku by mohla být sekací zařízení uvedená v tabulce „Technické parametry“ mezitím vyměněna za jiná s obdobnými vlastnostmi vzájemně zaměnitelnosti a bezpečnosti provozu.

9. SKLADOVÁNÍ

Když je třeba stroj uskladnit:

1. Nastartujte motor a nechte jej běžet při volnoběžných otáčkách až do jeho zastavení, aby spotřeboval veškeré palivo, které zůstalo v karburátoru.
2. Nechte ochladit motor.
3. Odpojte konektor zapalovací svíčky (obr.24.A).
4. Vyměňte klíč (obr.24.C) nebo akumulátor (u modelů s ovládním elektrického startování prostřednictvím tlačítka).
5. Důkladně očistěte stroj (odst. 7.4).
6. Zkontrolujte, zda stroj neutrpěl škody. V případě potřeby se obraťte na autorizované servisní středisko.
7. Stroj skladujte:
 - V suchém prostředí.
 - Chráněný před povětrnostními vlivy.
 - Dle možnosti přikrytý plachtou.
 - Na místě, které není přístupné dětem.
 - Poté, co jste se ujistili o vyjmutí klíče a odložení nářadí použitého při údržbě.

9.1 USKLADNĚNÍ VE SVISLÉ POLOZE

V případě potřeby mohou být některé modely (viz Tabulka technických parametrů) skladovány ve svislé poloze (obr.25.0).

 **Neskladujte stroj ve svislé poloze s nádrží naplněnou nad spodní částí indikátoru hladiny paliva (obr.22.A).**

Postupujte níže uvedeným způsobem:

1. Spusťte skříň do polohy sečení "3" (odst. 5.7).
2. Pro změnu výšky rukojeti z pracovní polohy použijte obě páky na stranách rukojeti (obr.15.B) (Typ „I“ - „II“) a podržte je v potřebné poloze.
3. Opatrně složte rukojeť do polohy zavření.
4. Nadvzděňte přední část stroje (obr.25.0).

 **Stroj uskladněte tak, aby sekací zařízení zůstalo nasměrováno na stěnu nebo aby bylo vhodně zakryté, aby nepředstavovalo nebezpečí v případě styku s osobami, dětmi nebo zvířaty, včetně náhodného nebo nečekaného styku.**

 **Stroj neskladuje v poloze s větším úhlem, než je úhel odpovídající svislé poloze (90°); v opačném případě by mohlo dojít k úniku paliva z palivové nádrže.**

 **Nepokoušejte se o přípravu pro uskladnění ve svislé poloze u těch strojů, které nebyly navrženy pro tento účel.**

10. MANIPULACE A PŘEPRAVA

Při příležitosti každé manipulace se strojem, jeho zvedání, přepravě nebo naklánění:

- zastavte stroj (odst. 6.5).
- Ujistěte se, že jsou všechny pohyblivé se součástí úplně zastavené.
- Odpojte konektor zapalovací svíčky (obr.24.A).
- Vyměňte klíč (obr.24.C) nebo akumulátor (u modelů s ovládním elektrického startování prostřednictvím tlačítka).
- Použijte silné pracovní rukavice.
- Uchopte stroj v místech, které umožňují bezpečný úchop, a mějte přitom na paměti hmotnost stroje a její rozložení.
- Použijte počet osob úměrný hmotnosti stroje a charakteristikám přepravního prostředku nebo místa, do kterého má být stroj umístěn nebo ze kterého má být odebrán.
- Ujistěte se, že při pohybu stroje nedochází ke vzniku škod nebo zranění.

Při přepravě stroje na kamionu nebo přívěsu je třeba:

- Použít přístupové rampy, které jsou odolné, dostatečně široké a dlouhé.
- Stroj nakládejte s vypnutým motorem tak, že jej zatlačíte s použitím přiměřeného počtu osob.
- Spustit dolů montážní celek sekacího zařízení (odst. 5.7).
- Umístit stroj tak, aby nepředstavoval pro nikoho nebezpečí.
- Řádně jej připevnit k přepravnímu prostředku lany nebo řetězy, aby se zabránilo jeho převrácení.

 **Stroje, které umožňují uskladnění ve svislé poloze, v této poloze nepřevážejte.**

11. SERVISNÍ SLUŽBA A OPRAVA

Tento návod poskytuje veškeré pokyny, potřebné pro obsluhu stroje a pro správnou základní údržbu, kterou může provádět uživatel. Všechny úkony seřizování a údržby, které nejsou popsány v tomto návodu, musí být provedeny vaším Prodejcem nebo Specializovaným střediskem, které disponuje znalostmi a vybavením, které je nutné pro správné provedení potřebných prací při současném zachování původní bezpečnostní úrovně stroje. Úkony prováděné u neautorizovaných organizací nebo úkony prováděné nekvalifikovaným personálem způsobí propadnutí jakékoli formy záruky a jakékoli povinnosti nebo odpovědnosti Výrobce.

- Opravy a údržbu v záruce mohou provádět výhradně autorizované servisní dílny.

- Autorizované servisní dílny používají výhradně originální náhradní díly. Originální náhradní díly a příslušenství byly vyvinuty specificky pro dané stroje.
- Neoriginální náhradní díly a příslušenství nejsou schváleny; použití neoriginálních náhradních dílů a příslušenství může ohrozit bezpečnost stroje a zbavuje Výrobce jakékoli povinnosti nebo odpovědnosti.

12. ZÁRUČNÍ PODMÍNKY

Záruční podmínky jsou určeny výhradně pro spotřebitele, tj. neprofesionální uživatele. Záruka se vztahuje na všechny vady materiálů a výroby, které byly potvrzeny během záručního období vašim Prodejcem nebo Specializovaným střediskem. Aplikace záruky je omezena na opravu nebo výměnu komponentu, který je považován za vadný. Doporučuje se svěřit stroj jednou ročně autorizované servisní dílně za účelem provedení údržby, servisu a kontroly bezpečnostních zařízení. Aplikace záruky je podmíněna pravidelnou údržbou stroje. Uživatel bude muset pozorně sledovat všechny pokyny dodané v příložené dokumentaci. Záruka se nevztahuje na škody způsobené:

- Chybějícím seznámením s průvodní dokumentací (Návody).
- Profesionálním použitím.
- Nepozorností, nedbalostí.

- Externí příčinou (blesk, nárazy, přítomnost cizích těles uvnitř stroje) nebo nehodou.
- Použitím a montáží, které jsou nevhodné nebo nejsou dovolené výrobcem.
- Nedostatečnou údržbou.
- Změnou stroje.
- Použitím neoriginálních náhradních dílů (přízpusobitelné díly).
- Použitím příslušenství, které nebylo dodáno nebo schváleno výrobcem.

Záruka se dále nevztahuje na:

- Úkony řádné/mimořádné údržby (popsané v návodu).
- Běžné opotřebení spotřebních materiálů, jako jsou převodové řemeny, sekací zařízení, světlomety, kola, pojistné šrouby a kabely.
- Běžné opotřebení.
- Zhoršení stavu stroje estetického charakteru, způsobené jeho použitím.
- Látky, olej, benzin, mazací tuk.
- Držáky sekacích zařízení.
- Pomocné náklady případně související s aktivací záruky, jako je například přesun k uživateli, přeprava stroje k Prodejci, pronájem náhradních zařízení nebo přivolání externí firmy pro provedení všech prací údržby. Záruku na tepelné motory s výjimkou motorů „ST“ poskytuje výrobce příslušného motoru, a to v rozsahu a za podmínek, které sám stanoví. Uživatel je chráněn vlastními národními zákony. Práva uživatele vyplývající z vlastních národních zákonů nejsou touto zárukou nijak omezena.

13. TABULKA ÚDRŽBY

Úkon údržby	Interval	Poznámky
STROJ		
Kontrola všech upevnění	Před každým použitím	odst. 7.5
Bezpečnostní kontroly / Ověření funkčnosti ovládacích prvků	Před každým použitím	odst. 6.2
Kontrola ochranných krytů zadního výhozu / bočního výhozu.	Před každým použitím	odst. 6.2.1
Kontrola sběrného koše, vychylovače bočního výhozu.	Před každým použitím	odst. 6.2.1
Kontrola sekacích zařízení	Před každým použitím	odst. 6.2.1
Celkové vyčištění a kontrola	Po každém použití	odst. 7.4
Ověření případných škod, které se vyskytují na stroji. V případě potřeby se obraťte na autorizované servisní středisko.	Po každém použití	-
Seřízení lanka variátoru	**	odst. 7.7
Výměna sekacích zařízení	-	odst. 8.1 ***
MOTOR		
Kontrola/doplnění hladiny paliva	Před každým použitím	odst. 6.1.1/7.2 *
Kontrola/doplnění oleje motoru	Před každým použitím	odst. 6.1.1/7.3 *
Kontrola a vyčištění vzduchového filtru	*	*
Kontrola a vyčištění kontaktů svíčky	*	*
Výměna zapalovací svíčky	*	*
Nabití akumulátoru	*	odst. 7.6 *

* Přečtěte si návod k motoru.

** Úkon, který je třeba provést při prvních známkách nesprávné činnosti

*** Úkon, která musí být provedena vaším Prodejcem nebo Specializovaným střediskem

14. IDENTIFIKACE ZÁVAD

Když problémy přetrvávají i po aplikaci výše uvedených řešení, obraťte se na vašeho Prodejce.		
ZÁVADA	PRAVDĚPODOBNÁ PŘÍČINA	ŘEŠENÍ
1. Motor nelze nastartovat nebo jej udržet v chodu.	Nesprávný postup při startování.	Řiďte se pokyny (viz kap. 6.3).
	Chybí olej nebo benzin v motoru.	Proveďte kontrolu hladin oleje a benzínu.
	Zanesená zapalovací svíčka nebo nesprávná vzdálenost mezi elektrodami.	Zkontrolujte svíčku (Přečtěte si návod k motoru).
	Ucpaný vzduchový filtr.	Vyčistěte a/nebo vyměňte filtr (Přečtěte si návod k motoru).
	Problémy s karburací.	Obraťte se na autorizované servisní středisko.
2. Činnost motoru je nepravidelná, chybí výkon při zátěži nebo během pracovní činnosti dochází k jeho vypnutí.	Ucpaný vzduchový filtr.	Vyčistěte a/nebo vyměňte filtr (Přečtěte si návod k motoru).
	Zanesená zapalovací svíčka nebo nesprávná vzdálenost mezi elektrodami.	Zkontrolujte svíčku (Přečtěte si návod k motoru).
	Problémy s karburací.	Obraťte se na autorizované servisní středisko.
3. Zahlcení motoru.	Startovací držadlo bylo opakovaně aktivováno se zapnutým sytičem.	Přečtěte si návod k motoru.
	Startovací držadlo bylo opakovaně aktivováno s odpojeným konektorem zapalovací svíčky.	Zapojte konektor zapalovací svíčky a pokuste se nastartovat motor. (Přečtěte si návod k motoru).
4. Posekaná tráva již není sbírána do sběrného koše.	Sekací zařízení zasáhlo cizí předmět a utrpělo náraz.	Vypněte motor a odpojte konektor zapalovací svíčky. Zkontrolujte případná poškození a obraťte se na Servisní středisko za účelem případné výměny sekacího zařízení (odst. 8.1).
	Vnitřek skříně je znečištěn.	Vyčistěte vnitřek skříně, aby se usnadnilo odvádění trávy směrem do sběrného koše (odst. 7.4.2).
5. Sečení trávy probíhá obtížně.	Sekací zařízení není v dobrém stavu.	Obraťte se na Servisní středisko kvůli nabroušení nebo výměně sekacího zařízení.
6. Je slyšet nadměrný hluk a/nebo cítit nadměrné vibrace během pracovní činnosti.	Poškození nebo povolené součásti. Kolík na sekacím zařízení se uvolnil ze svého uložení.	Zastavte stroj a odpojte kabel svíčky (obr.24.0). Zkontrolujte případná poškození. Zkontrolujte, zda některé součásti nejsou uvolněné, a dle potřeby je utáhněte. Nechte provést kontroly, výměny nebo opravy v autorizovaném servisním středisku.
	Upevnění sekacího zařízení je povoleno nebo je sekací zařízení poškozené.	Vypněte motor a odpojte koncovku zapalovací svíčky (obr.24.0). Pro ověření, výměny a opravy kontaktujte Servisní středisko (odst. 8.1).

15.1 SADA PRO MULČOVÁNÍ

15. VOLITELNÉ PŘÍSLUŠENSTVÍ

Místo sběru posečené trávy do sběrného koše (pro uzpůsobené stroje) (obr.26.0) ji jemně rozdrobí a nechá ji na trávníku.



INDHOLDSFORTEGNELSE

1. GENERELLE OPLYSNINGER	1
1.1 Sådan læses brugsanvisningen	1
1.2 Henvisninger	1
2. SIKKERHEDSFORSKRIFTER	1
2.1 Træning	1
2.2 Klargøring	2
2.3 Under brug	2
2.4 Vedligeholdelse, opmagasinering og transport	3
2.5 Miljøbeskyttelse	3
3. KEND DIN MASKINE	3
3.1 Beskrivelse af maskinen og dens tilsigtede anvendelse	3
3.2 Sikkerhedsmærkning	4
3.3 Typeskilt	4
3.4 Hovedkomponenter	4
4. MONTERING	5
4.1 Montering af komponenter	5
4.2 Montage af opsamlingsposen	5
4.3 Montage af styrehåndtag	5
5. BETJENINGSORGANER	5
5.1 Håndtag til manuel start	5
5.2 Elektrisk start med knap	5
5.3 Motoromdrejningsregulator	5
5.4 Hastighedsregulator	5
5.5 Håndtag til motorbremse/skæreanordning	5
5.6 Håndtag til indkobling af træk	6
5.7 Justering af klippehøjde	6
6. BRUG AF MASKINEN	6
6.1 Klargøring	6
6.2 Sikkerhedskontroller	7
6.3 Start7	
6.4 Kørsel	8
6.5 Standsning	9
6.6 Efter brug	9
7. ALMINDELIG VEDLIGEHOLDELSE	9
7.1 Generelle oplysninger	9
7.2 Brændstofpåfyldning	9
7.3 Kontrol / efterfyldning af motorolie	9
7.4 Rengøring	10
7.5 Fastgøringsskruer og -møtrikker	10
7.6 Batteri	10
7.7 Justering af regulatorens kabel	10
8. EKSTRAORDINÆR VEDLIGEHOLDELSE	10
8.1 Skæreanordning	10
9. OPMAGASINERING	10
9.1 Opbevaring i lodret position	11
10. FLYTNING OG TRANSPORT	11
11. SERVICE OG REPARATIONER	11
12. GARANTIDÆKNING	11
13. TABEL FOR VEDLIGEHOLDELSE	12
14. PROBLEMER OG DERES LØSNING	12
15. TILBEHØR	13
15.1 Kit til "multiclip"	13

1. GENERELLE OPLYSNINGER

1.1 SÅDAN LÆSES BRUGSANVISNINGEN

Visse afsnit i manualen indeholder oplysninger af særlig vigtighed med hensyn til sikkerhed eller funktion. Disse oplysninger angives efter disse kriterier:

BEMÆRK ELLER VIGTIGT *Indeholder detaljer eller yderligere uddybning af forudgående angivelser for at undgå beskadigelse af maskine eller kvæstelse af personer.*

Symbolet  fremhæver en fare. Manglende overholdelse af advarslerne kan medføre risiko for personskade og/eller skader på tredje part eller på materiel.

- * Afsnittene som er fremhævede med en grå
- * ramme, angiver valgfri funktioner, som ikke
- * er tilgængelige på alle de dokumenterede
- * modeller i denne vejledning. Kontrollér om den
- * pågældende funktion findes på din egen model.

Samtlige retningsangivelser "for", "bag", "højre" og "venstre" skal forstås i forhold til brugeren i normal position under kørsel.

1.2 HENVISNINGER

1.2.1 Figurer

Figureerne i denne vejledning er nummererede 1, 2, 3 osv. Komponenterne i figureerne er mærket med bogstaverne A, B, C osv. En henvisning til komponent C i figur 2 vil blive angivet med teksten: "Se fig. 2.C" eller blot "(fig. 2.C)". Figureerne er udelukkende beregnet til illustrationsformål. De faktiske komponenter kan være anderledes end hvad der er angivet på tegningerne.

1.2.2 Overskrifter

Brugsanvisningen er opdelt i kapitler og afsnit. Overskriften til afsnittet "2.1 Træning" er en undertitel til "2. Sikkerhedsforskrifter". Henvisninger til overskrifter eller afsnit er angivet med forkortelserne kap. eller afsn. og deres tilhørende nummer. Eksempel: "kap. 2" eller "afsn. 2.1"

2. SIKKERHEDSFORSKRIFTER

2.1 TRÆNING

 **Bliv fortrolig med maskinens betjening og dermed selve brugen af maskinen. Lær at standse motoren**

hurtigt. Manglende overholdelse af sikkerheds- og brugsanvisningerne kan medføre brand og/eller alvorlig personskade.

- Lad aldrig børn eller personer, som ikke har læst brugsanvisningen, bruge maskinen. Der kan lokalt være fastsat en minimumsaldersgrænse for brug af maskinen.
- Brugeren må ikke ændre maskinen, hvis han/hun føler sig træt eller utilpas, eller hvis vedkommende har indtaget lægemidler, euforiserende stoffer, alkohol eller andre stoffer, som kan påvirke hans eller hendes reflekser eller opmærksomhed.
- Transportér ikke børn eller andre passagerer.
- Vær opmærksom på, at operatøren eller brugeren er ansvarlig for ulykker, som påføres andre personer eller deres ejendom. Det er brugerens ansvar at vurdere de potentielle risici i terrænet, hvor maskinen skal anvendes, samt at tage de nødvendige forholdsregler af hensyn til egen og andres sikkerhed. Dette gælder især på skråninger og i kuperet, glat eller ustabil terræn.
- Hvis maskinen videresælges eller udlånes, skal man sørge for, at den nye bruger gøres bekendt med anvisningerne i denne instruktionsbog.

2.2 KLARGØRING

Personlige værnemidler (PV)

- Vær iført egnet beklædning, kraftige arbejdssko med skridsikker sål og lange bukser. Arbejd aldrig med bare fødder eller sandaler. Vær iført høreværn.
- Brugen af høreværn kan nedsætte evnen til at høre eventuelle advarsler (råb eller alarmer). Udvis størst mulig opmærksomhed på, hvad der sker i nærheden af arbejdsområdet.
- Anvend arbejdshandsker i alle de situationer, der indebærer risiko for hænderne.
- Bær ikke halstørklæder, skjorter, halskæder, armbånd, løstsiddende tøj eller tøj med snører eller slips og under ingen omstændigheder hængende eller brede tilbehør, som kan sætte sig fast i maskinen eller i genstande eller materialer, der forefindes på arbejdspladsen.
- Langt hår skal holdes forsvarligt samlet.

Arbejdsområde / maskine

- Kontrollér hele arbejdsområdet grundigt, og fjern alt det, som kan slynges ud af maskinen eller kan beskadige klippeanordningen/de roterende dele (sten, grene, ståltråd, knogler osv.).

Forbrændingsmotor - brændstof

- ⚠ **FARE!** Brændstoffet er yderst brandfarligt.
- Opbevar brændstoffet i egnede beholdere, der er godkendt for brændstoffer, på et sikkert sted, der er væk fra varmekilder eller åbne flammer.
- Sørg for at der ikke er rester af græs og blade eller store mængder fedt på beholderne.
- Beholderne må ikke være tilgængelige for børn.
- Det er forbudt at ryge under opfyldning eller efterfyldning af brændstof og i det hele taget når brændstoffet håndteres.
- Fyld brændstof på vha. en tragt og kun uden for.
- Undgå at indånde brændstofdampene.
- Påfyld aldrig brændstoffet, og fjern aldrig brændstoffetankens dæksel, når motoren er i gang eller stadig er varm.
- Åbn brændstoffetankens dæksel langsomt for gradvist at aflaste det interne tryk.

- Tilnærm aldrig en åben flamme til beholderen for at kontrollere indholdet.
- Start ikke motoren, hvis der er spildt brændstof, men flyt i stedet maskinen væk fra det forurenede område for at undgå brand. Vent til brændstoffet er fordampet og brændstofdampen er forsvundet.
- Rens straks ethvert spor af brændstof, der måtte være spildt over maskinen eller på jorden.
- Sørg altid for at stramme dækslet godt, både på tank og brændstofdunk.
- Start aldrig maskinen på det sted, hvor påfyldningen er foregået. Start af motoren skal ske i en afstand på mindst 3 meter fra det sted, hvor der er foretaget påfyldning af brændstoffet.
- Undgå at der spildes brændstof på tøjet; såfremt det sker, skal man skifte tøj, for motoren tændes.

2.3 UNDER BRUG

Arbejdsområde

- Lad ikke motoren køre i lukkede rum hvor der er risiko for farlig ophobning af kullite. Maskinen skal startes i det fri eller på steder med tilstrækkelig udluftning. Husk altid på, at motorens udstødningsgasser er giftige.
- Under start af maskinen må man ikke rette lyd-potten og dermed udstødningsgassen mod brandfarlige materialer.
- Maskinen må ikke anvendes i eksplosionsfarlige miljøer, i nærheden af brandfarlige væsker, gas eller støv. Elektrisk værktøj producerer gnister, som kan antænde støv eller dampe.
- Arbejd udelukkende i dagslys eller med en god kunstig belysning. Sigtforholdene skal være gode.
- Personer, børn og dyr skal holdes væk fra arbejdsområdet. Børn skal overvåges af en anden voksen.
- Undgå at arbejde i vådt græs, når det regner og der er risiko for tordenvejr, især hvis der er risiko for lyn.
- Vær særligt opmærksom på ujevnt terræn (buler, forhøjninger), skråninger og skjulte farer og vær opmærksom på eventuelle forhindringer, som kan begrænse udsynet.
- Vær meget forsigtig i nærheden af grøfter, afgrunde eller volde. Maskinen kan krænge over, hvis et hjul passerer en kant eller hvis kanten giver efter.
- Klip græsset på tværs af skråningen og aldrig i retningen op/ned af skråningen og udvis speciel opmærksomhed under retningsændringer, således at du ikke mister fodfæstet og at hjulene ikke støder på forhindringer (sten, grene, rødder m.m.), som kan medføre udskridning eller tab af kontrol over maskinen.
- Vær opmærksom på trafikken, hvis maskinen anvendes i nærheden af veje.
- For at undgå brandfare bør maskinen aldrig efterlades med varm motor på et sted fyldt med tørre blade eller græs eller andet brændbart materiale.

Betjening

- Udvis stor forsigtighed i bakgear og under bagudkørsel. Både før og under bagudkørsel bør du se bagud for at sikre, at du ikke støder på forhindringer.
- Du bør altid gå med maskinen, ikke løbe.
- Undgå at lade dig trække af plæneklipperen.
- Hold altid hænder og fødder væk fra skærearbejdet, både under opstart og under drift af maskinen.

- Advarsel: skæreanordningen fortsætter med at dreje nogle sekunder efter at den er frakoblet eller efter slukning af motoren.
- Hold dig altid på afstand fra udkasteråbningen.
- Undgå at røre ved de motordele, der kan blive varme under brug. Der er risiko for forbrændinger.

⚠ Sluk straks motoren i tilfælde af brud eller ulykker under arbejdet, og flyt maskinen væk fra stedet for at undgå yderligere skader eller kvæstelser. Yd straks den nødvendige førstehjælp, hvis ulykken har medført kvæstelser. Kontakt sygehus o.l. vedrørende den nødvendige behandling. Fjern omhyggeligt alle genstande, som i tilfælde af uagtsomhed kan medføre skader eller kvæstelser på personer og dyr.

Begrænsninger ved brug

- Anvend aldrig maskinen med beskadigede, manglende eller forkert placerede beskyttelsesanordninger (opsamlingspose, beskyttelsen for bagudkast, sideudkast, beskyttelsen for bagudkast).
- Anvend ikke maskinen, hvis tilbehør eller værktøjer ikke er monteret på de tilsigtede steder.
- Det er ikke tilladt at frakoble, fjerne eller manipulere sikkerhedsanordningerne/mikroafbryderne.
- Motorens indstillinger må ikke ændres, og den må ikke tunes. Hvis man får motoren til at køre med et for højt omdrejningstal, øges risikoen for personskader.
- Udsæt ikke maskinen for overdrevne belastninger, og brug ikke en lille maskine for at udføre et hårdt arbejde; brugen af en hensigtsmæssig maskine mindsker risiciene og forbedrer arbejdets kvalitet.

2.4 VEDLIGEHOLDELSE, OPMAGASINERING OG TRANSPORT

En korrekt vedligeholdelse og opmagasinerings bidrager til at opretholde maskinsikkerheden og maskinens ydeevne.

Vedligeholdelse

- Brug aldrig maskinen med slidte eller ødelagte dele. Defekte eller ødelagte dele bør altid udskiftes og ikke repareres.
- For at reducere brandrisikoen skal det med jævne mellemrum kontrolleres, at der ikke er olie og/eller brændstoftlækager.
- Vær forsigtig i forbindelse med justering af maskinen for at undgå at klemme fingrene mellem skæreanordningen i bevægelse og maskinens faste dele.

⚠ Det oplyste støj- og vibrationsniveau i denne betjeningsvejledning svarer til maskinens maksimale driftsværdier. Brug af en ikke-afbalanceret skæreanordning, for høj kørehastighed eller manglende vedligeholdelse kan have en markant indflydelse på støj- og vibrationsniveauet. Det er derfor nødvendigt at forebygge mulige skader som følge af høj støj og vibrationer. Vedligehold maskinen, bær høreværn og hold pauser under arbejdet.

Opmagasinerings

- Anbring ikke en maskine med brændstof i tanken i et rum, hvor brændstofdampen kan nå en flamme, en gnist eller en varmekilde.
- For at mindske risikoen for brand må kasser med opskåret materiale ikke efterlades i et lukket rum.

2.5 MILJØBESKYTTELSE

Miljøbeskyttelsen er et relevant aspekt, som bør have høj prioritet under anvendelse af maskinen - dette vil gavne både vores fællesskab med andre mennesker og det miljø, vi lever i.

- Undgå at være til gene for nabolaget. Brug kun maskinen på fornuftige tider (ikke tidligt om morgenen eller sent om aftenen/natten, når der kan være til gene for de nærmeste omgivelser).
- Overhold nøje de lokale bestemmelser hvad angår bortskaffelse af emballage, slidte dele og andre komponenter, som kan påvirke miljøet. Disse typer affald må ikke bortskaffes sammen med det almindelige husholdningsaffald, men skal indleveres særskilt til egnede genbrugsstationer, som vil sørge for genanvendelse af materialerne.
- Overhold nøje de lokale bestemmelser vedrørende bortskaffelse af restmaterialet efter brug.
- Efter endt levetid må maskinen ikke efterlades i naturen. Henvend dig til din lokale genbrugsstation for bortskaffelse i henhold til de gældende lokale bestemmelser.

3. KEND DIN MASKINE

3.1 BESKRIVELSE AF MASKINEN OG DENS TILSIGTEDE ANVENDELSE

Denne maskine er en plæneklipper betjent af gående personer

Maskinen består hovedsageligt af en motor, som driver en skæreanordning beskyttet af en skærm. Maskinen er udstyret med hjul og et styrehåndtag.

Brugeren kan styre maskinen og anvende hovedbetjeningerne ved hele tiden at opholde sig bag styrehåndtaget og dermed i sikkerhedsafstand fra den roterende skæreanordning. Hvis brugeren går væk fra maskinen, vil motoren og skæreanordningen standse indenfor et par sekunder.

3.1.1 Tilsigtet brug

Denne maskine er designet og fremstillet til at slå (og opsamle) græs i haver og på plænearealer med en passende størrelse i forhold til klippekapaciteten. Maskinen skal betjenes af en gående person.

Generelt kan denne maskine:

1. Skære græsset og samle det i opsamlingsposen.
2. Skære græsset og kaste det ud fra den bagerste del (kun visse modeller).
3. Skære græsset og kaste det sidelæns ud (kun visse modeller).
4. Skære græsset, snitte det og lægge det på terrænet ("multiclip" - hvis udstyret med denne funktion).

Ved anvendelse af det særlige tilbehør, som fabrikanten leverer sammen med maskinen, eller som kan købes separat, er det muligt at udføre dette arbejde på forskellige måder som beskrevet i maskinens brugsanvisning eller brugsanvisningen for det enkelte tilbehør.

3.1.2 Utilsigtet brug

Enhver anden brug end den ovenfor beskrevne kan være farlig og risikere at medføre kvæstelser og/eller materielle skader. Uegnet brug er for eksempel følgende (men ikke udelukkende):

- Transport på maskinen af andre personer, børn eller dyr, da de risikerer at falde af og pådrage sig alvorlige kvæstelser eller at forhindre sikker kørsel.
- At lade sig transportere af maskinen.
- Anvendelse af maskinen til at trække eller skubbe laster.
- Aktivering af skæreeanordningen på områder uden græs.
- Anvendelse af maskinen til at opsamle blade eller rester.
- Anvendelse af maskinen til at udtynde hække eller til at klippe planter, der ikke er græssagtige.
- Når maskinen anvendes af flere brugere.

VIGTIGT Uegnet brug af maskinen medfører, at garantien bortfalder. Endvidere ophører producentens ansvar, hvilket betyder, at brugeren selv er ansvarlig for eventuelle udgifter som følge af skader eller kvæstelser på sig selv eller andre personer.

3.1.3 Brugere

Denne maskine er tilsigtet almindelige brugere, dvs. ikke professionelle operatører. Maskinen er beregnet til "hobbybrug".

VIGTIGT Maskinen skal anvendes af en enkelt bruger.

3.2 SIKKERHEDSMÆRKNING

Maskinen er mærket med forskellige symboler (Fig.2.0). Symbolerne skal huske brugeren på de handlinger, som skal udføres for at benytte maskinen på sikker vis. Symbolernes betydning:



Advarsel. Læs anvisningerne, inden maskinen anvendes.



Advarsel! Sørg for at holde hænder og fødder uden for huset, hvor skæreeanordningen er anbragt. Fjern tændrørshætten og læs anvisningerne, inden du går i gang med vedligeholdelse eller reparation af maskinen.



Fare! Risiko for udslyngning af genstande. Hold andre personer væk arbejdsområdet under brug af maskinen.



Fare! Risiko for skæring. Skæreeanordning i bevægelse. Sørg for at holde hænder og fødder uden for huset, hvor skæreeanordningen er anbragt.

VIGTIGT Hvis mærkaterne er blevet ødelagt eller er ulæselige, bør de udskiftes. Ret henvendelse til dit autoriserede servicecenter for at få udleveret nye mærkater.

3.3 TYPESKILT

Typeskiltet indeholder de følgende data (Fig.1.0).

1. Lydeffektniveau.
2. CE- overensstemmelsesmærkning.
3. Konstruktionsår.
4. Type af maskine.
5. Serienummer.
6. Fabrikantens navn og adresse.
7. Varenummer.
8. Motorens nominelle effekt og maksimalhastighed.
9. Vægt i kg.

Skriv maskinens identifikationsoplysninger i felterne på etiketten på indersiden af forsiden.

VIGTIGT Anvend identifikationsdata på typeskiltet hver gang der rettes henvendelse til det autoriserede servicecenter.

VIGTIGT Eksemplet på overensstemmelseserklæringen findes på de sidste sider i denne manual.

3.4 HOVEDKOMPONENTER

Maskinen er konstrueret af følgende hovedkomponenter, som har følgende funktioner (Fig.1.0):

- A. Chassis:** er skærmen som omslutter den roterende skæreeanordning.
- B. Motor:** leverer kraft til bevægelse af både skæreeanordningen og hjultrækket (hvis monteret).
- C. Skæreeanordning:** er den del som skærer græsset.
- D. Beskyttelse for bagudkast:** er en sikkerhedsbeskyttelse for at forhindre udslyngning af eventuelle genstande, der opsamles af skæreeanordningen.
- E. Prelplade på bagudkast (hvis den findes):** udover at den kaster græsset baglæns ud på jorden, fungerer den samtidig som et sikkerhedsэлемент, idet den forhindrer udslyngning af genstande, der opsamles af skæreeanordningen.
- F. Beskyttelse på sideudkast (hvis monteret):** er en sikkerhedsbeskyttelse for at forhindre udslyngning af eventuelle genstande, der opsamles af skæreeanordningen.
- G. Sideprelplade (hvis den findes):** udover at den kaster græsset sidelæns ud på jorden, fungerer den samtidig som et sikkerhedsэлемент, idet den forhindrer udslyngning af genstande, der opsamles af skæreeanordningen.
- H. Opsamlingspose:** posen opsamler det afskårne græs og fungerer samtidig som et sikkerhedsэлемент, idet den forhindrer udslyngning af genstande, der opsamles af skæreeanordningen.
- I. Styrehåndtag:** brugerens arbejdsposition. Dets længde sikrer, at brugeren under arbejdet altid holder en sikker afstand til den roterende skæreeanordning.

- J. **Håndtag til motorbremse/skæreanordning:** er håndtaget som gør det muligt at starte og standse motoren og til-/frakoble samtidig skæreanordningen.
- K. **Håndtag til indkobling af træk:** er håndtaget som tilkobler trækket på hjulene og gør det muligt for maskinen at køre frem.

4. MONTERING

 **Sikkerhedsforskrifterne, som skal følges, er beskrevet i kap. 2. Disse forskrifter skal følges nøje for at undgå alvorlige risici eller farer.**

Af hensyn til opbevaring og transport er visse af maskinens komponenter ikke monterede på fabrikken. Disse komponenter skal monteres efter fjernelse af emballagen.

 **Udpakning og færdiggørelse af samlingen skal ske på et plant og solidt underlag, hvor der er tilstrækkelig plads til at flytte maskinen og emballagen, med anvendelse af passende værktøjer. Tag ikke maskinen i brug før instruktionerne i afsnittet "MONTERING" er fuldførte.**

4.1 MONTERING AF KOMPONENTER

Alle nødvendige dele til monteringen findes i emballagen.

4.1.1 Udpakning

1. Åbn emballagen forsigtigt for ikke at risikere at tabe enkeltdele.
2. Læs dokumentationen i kassen, inklusiv denne vejledning.
3. Tag alle umonterede enkeltdele ud af kassen.
4. Tag maskinen ud af emballagen.
5. Bortskaf kasse og emballage i overensstemmelse med de lokale bestemmelser.

4.2 MONTAGE AF OPSAMLINGSPOSEN

Posen leveres allerede monteret. Sørg for at delene er korrekt monterede (Fig.3.A) (Type "I" - "II").

4.3 MONTAGE AF STYREHÅNDTAG

Åbn forsigtigt håndtaget i arbejdspositionen (Fig.4.A).

- Indsæt startkablet i de nederste og øverste spiraler og fastspænd møtrikken (Fig.4.B).

5. BETJENINGSORGANER

5.1 HÅNDTAG TIL MANUEL START

- Gør det muligt at starte motoren manuelt (Fig.5.A).

5.2 ELEKTRISK START MED KNAK

ENGINE START Gør det muligt at starte motoren elektrisk (Fig.5.B).

5.3 MOTOROMDREJNINGREGULATOR

- Regulerer motorens omdrejningstal (Fig.6.A).
- Positionerne angivet på skiltet, svarer til:



1. **Fuld kraft.** Skal altid anvendes under maskinens drift.



2. **Minimum.** Anvendes når motoren er tilstrækkelig varm, mens maskinen holder stille.



3. **"Choker" tilkoblet.** Anvendes ved start af kold motor.

BEMÆRK Ved kold start menes en start af plæneklipperen, der sker mindst 5 minutter efter at motoren er blevet stoppet eller efter en brændstoftilfyldning.

5.4 HASTIGHEDSREGULATOR

- Hastighedsregulatoren gør det muligt at regulere kørehastigheden (Fig.7.A).
- Positionerne angivet på skiltet, svarer til:





1. **Maksimal hastighed.**



2. **Mindste hastighed.**

VIGTIGT Overgang fra en hastighed til den anden skal foretages med motor tændt og indkoblet træk. Betjen ikke hastighedsregulatoren, når motoren er slukket. Denne operation kan beskadige hastighedsregulatoren.

BEMÆRK Hvis maskinen ikke kører med regulatoren i position «  », skal betjeningsstangen stilles på «  » og umiddelbart efter i position «  ».

5.5 HÅNDTAG TIL MOTORBREMSE/ SKÆREANORDNING

Er håndtaget som gør det muligt at starte og standse motoren og til-/frakoble samtidig skæreanordningen (Fig.8.A).

5.6 HÅNDTAG TIL INDKOBLING AF TRÆK

Tilkobler træk på hjulene og gør det muligt for maskinen at køre fremad.

-  **1. Træk tilkoblet.** Plæneklipperen kører fremad, når håndtaget trykkes mod styrehåndtaget (Fig.8.B). Så snart håndtaget slippes, vil plæneklipperen standse.

VIGTIGT Når motoren startes, skal trækket altid være frakoblet.

VIGTIGT For at undgå at beskadige transmissionen, undgå at trække maskinen baglæns med indkoblet træk.

5.7 JUSTERING AF KLIPPEHØJDE

Ved at hæve eller sænke chassiset kan græsset klippes i forskellige højder.

 **Indstil klippehøjden mens skæreanordningen står helt stille.**

• Indstilling af Type "I".

Indstilling af klippehøjden foretages ved at trykke på knappen (Fig.9.A) og løfte eller sænke chassiset, ved brug af styrehåndtaget (Fig.9.B), til den ønskede position opnås.

• Indstilling af Type "II".

Indstillingen af klippehøjden udføres vha. håndtaget (Fig.9.C), som hæver eller sænker chassiset til den ønskede position.

6. BRUG AF MASKINEN

 **Sikkerhedsforskrifterne, som skal følges, er beskrevet i kap. 2. Disse forskrifter skal følges nøje for at undgå alvorlige risici eller farer.**

VIGTIGT For vejledning vedrørende motoren og batteriet (hvis monteret) henvises til de respektive instruktionsbøger.

6.1 KLARGØRING

Før arbejdet startes er det nødvendigt at udføre en række kontroller og handlinger for at sikre, at arbejdet udføres hensigtsmæssigt og under sikre forhold. Stil maskinen i vandret stilling og solidt støttet på jorden.

6.1.1 Påfyldning af olie og benzin

VIGTIGT Maskinen leveres uden motorolie og brændstof.

Før maskinen anvendes første gang efter købet, skal der påfyldes brændstof og olie i henhold til anvisningerne i instruktionsbogen til motoren og i afsnit 7.2/7.3.

Før brugen (hver gang)

Kontroller at der er brændstof i tanken og at olieniveauet er korrekt ved at følge anvisningerne i instruktionsbogen til motoren og i afsnit 7.2/7.3.

6.1.2 Klargøring af maskinen til arbejde

BEMÆRK Denne maskine gør det muligt at klippe græsplænen på forskellige måder. Inden man går i gang med arbejdet, er det hensigtsmæssigt at indstille maskinen i overensstemmelse med den måde, klippingen skal udføres på.

a. Klargøring til klipping og opsamling af græsset i opsamlingsposen:

• Type "I"

- På modeller med mulighed for sideudkast: kontroller at beskyttelsen på sideudkastet (Fig.10.A) er sænket og fastholdes af sikkerhedsgrebet (Fig.10.B).
- Indsæt opsamlingsposen som vist på figuren (Fig.10.C). Anbring sidebenene på rillerne i bunden af håndtaget (Fig.10.D) og skub posen frem indtil der høres et "klik" (Fig.10.E).

• Type "II"

- Løft beskyttelsen på bagudkastet (Fig.11.A) og hægt opsamlingsposen korrekt på maskinen som vist på figuren ved at placere sidebenene i rillerne i bunden af håndtaget (Fig.11.B).

b. Indstilling til klipping og udkastning af græsset bagud på jorden:

- Fjern opsamlingsposen.
- Løft beskyttelsen på bagudkastet (Fig.12.A) og hægt skærmen til bagudkastet (Fig.12.B) på i hullerne; og sørg for at den er stabil.
- På modeller med mulighed for sideudkast: kontroller at beskyttelsen på sideudkastet (Fig.12.C) er sænket og fastholdes af sikkerhedsgrebet (Fig.12.D).

Fjern skærmen til bagudkastet:

- Løft beskyttelsen på udkastet bagpå (Fig.12.A).
- Løft skærmen til bagudkastet ved at frigøre den fra hullerne (Fig.12.B).

c. Indstilling til klipping og finknusning af findeling ("multiclip"-funktionen):

- Løft beskyttelsen på bagudkastet (Fig.13.A) og sæt proppen (Fig.13.B) i udkasteråbningen.
- På modeller med mulighed for sideudkast: kontroller at beskyttelsen på sideudkastet (Fig.12.C) er sænket og fastholdes af sikkerhedsgrebet (Fig.12.D).

For at tage proppen ud:

- Løft beskyttelsen på udkastet bagpå (Fig.13.A).
- Tag proppen ud (Fig.13.B).

d. Indstilling til klipping og sideudkastning af græsset på jorden:

- 1. Løft beskyttelsen på bagudkastet (Fig.14.A) og sæt proppen (Fig.14.B) i udkasteråbningen.
 - 2. Tryk let på sikkerhedshåndtaget (Fig.14.C) og løft beskyttelsen på sideudkastet (Fig.14.D).
 - 3. Indsæt sideudkastskærmen (Fig.14.E).
 - 4. Luk beskyttelsen på sideudkastet (Fig.14.D) således, at sideudkastskærmen (Fig.14.E) fastspændes.
- Fjern sideudkastskærmen:
- 5. Tryk let på sikkerhedshåndtaget (Fig.14.C) og løft beskyttelsen på sideudkastet (Fig.14.D).
 - 6. Frigør sideudkastskærmen (Fig.14.E).
- For at tage proppen ud:
- 1. Løft beskyttelsen på udkastet bagpå (Fig.14.A).
 - 2. Tag proppen ud (Fig.14.B).

6.1.3 Justering af klippehøjde

Indstil klippehøjden som anvist i (afsnit 5.7).

6.1.4 Justering af håndtagets højde

 **Indstil klippehøjden mens skæreanordningen står helt stille.**

Håndtagets højde kan justeres til 3 forskellige positioner, som er vist med indikatorer nederst på håndtaget (Fig.15.A).
 For at ændre håndtagets højde skal man bevæge grebene på begge sider af håndtaget (Fig.15.B) (type "I"- "II"), og holde dem i position.
 Flyt forsigtigt håndtaget til den ønskede højde og slip de to greb.
 Fra arbejdspositionen er det også muligt at folde håndtaget i lukket position.

6.2 SIKKERHEDSKONTROLLER

Udfør de følgende sikkerhedskontroller og kontrollér at resultaterne svarer til dem som er anført i skemaerne.

 **Udfør altid sikkerhedskontrollerne før maskinen tages i brug.**

6.2.1 Generel sikkerhedskontrol

Emne	Resultat
Håndtag	Rene og tørre.
Styrehåndtag	Korrekt og stramt fastgjort til maskinen.
Skæreanordning	Ren, ikke beskadiget eller slidt.
Beskyttelse på bagudkast, opsamlingspose	Hele. Ingen beskadigelse. Monteret korrekt.

Beskyttelse på sideudkast; sideudkastskærm	Hele. Ingen beskadigelse. Monteret korrekt.
Håndtag til motorbremse/ skæreanordning	Håndtagets bevægelse skal være fri og uhindret. Når der gives slip på håndtaget, skal det automatisk og hurtigt vende tilbage til neutralposition.
Startkabel	Snoren må ikke være i stykker.
Skruer/møtrikker på maskinen og skæreanordningen	Korrekt strammede (ikke løsnede).
Elektriske ledninger og tændrørskabel	Hele for at undgå at de slår gnister.
Tændrørshætte	Hel og korrekt monteret på tændrøret.
Maskine	Ingen tegn på skader eller slid.

6.2.2 Funktionsafprøvning af maskinen

Handling	Resultat
<ol style="list-style-type: none"> Start maskinen (afsnit. 6.3). Slip håndtaget til motorbremse/ skæreanordning. 	<ol style="list-style-type: none"> Skæreanordningen skal bevæge sig. Håndtagene skal vende automatisk og hurtigt tilbage til tomgangspositionen, motoren skal slukke og skæreanordningen skal standse inden for nogle sekunder.
<ol style="list-style-type: none"> Start maskinen (afsnit. 6.3). Aktiver trækhandtaget. Slip trækhandtaget. 	<ol style="list-style-type: none"> Hjulene kører maskinen fremad. Hjulene standser, og maskinen kører ikke længere fremad.
Prøvekørsel	Ingen usædvanlige vibrationer. Ingen usædvanlige lyde.

 **Hvis en af kontrollerne ikke fører til resultatet angivet i tabellerne, må maskinen ikke anvendes! Ret henvendelse til et servicecenter for de relevante kontroller og en eventuel reparation.**

6.3 START

BEMÆRK Start maskinen på et plant underlag uden forhindringer eller højt græs.

6.3.1 Modeller med greb til manuel start

1. **Ved koldstart:** sæt motoromdrejningsregulatoren i positionen "choker" tilkoblet (Fig.6.A) (hvis monteret).
2. Træk bremsehåndtaget til motoren/ skæreanordningen mod styrehåndtaget (Fig.16.A).

BEMÆRK *Bremsehåndtaget til motoren/ skæreanordningen skal holdes trukket, for at undgå at motoren slukker.*

3. Tag fat i startgrebet og start motoren ved at trække hårdt i startsnoren (Fig.16.B).
4. Efter at motoren er tændt skal speederen sættes på maks. hastighed (hvis monteret).

BEMÆRK *Brug af chokeren når motoren allerede er varm kan føre til tilsodning af tændrørret og forårsage uregelmæssig drift af motoren.*

6.3.2 Modeller med elektrisk start med knap

1. Indsæt det medleverede batteri i motorrummet (Fig.17.A.1 / 17.A.2), (følg vejledningen i motorens instruktionsbog). På visse modeller findes en motor med indbygget batteri, som ikke kan tages ud (Fig.17.A.3).
2. Sæt nøglen helt i bund (hvis monteret) (Fig.17.B).
3. Træk bremsehåndtaget til motoren/ skæreanordningen mod styrehåndtaget (Fig.17.C).

I motorerne (Fig.17.A.3), tænder eller blinker indikatoren til batteriets opladningstilstand (1) i 5 sekunder for at angive:

- Tændt indikator = Batteriet er næsten opladet
- Blinkende indikator = Batteriet er næsten tomt
- Slukket indikator = Batteriet er fladt Følg instruktionerne i motorens instruktionsbog til nødopladning ved hjælp af ekstern USB-opladningsenhed (følger ikke med maskinen).

BEMÆRK *Bremsehåndtaget til motoren/ skæreanordningen skal holdes trukket, for at undgå at motoren slukker.*

4. Tryk på startknappen og hold den indtrykket indtil motoren tænder. (Fig.17.D).

I motorerne (Fig.17.A.3), slukker indikatoren til batteriets opladningstilstand (1).

For yderligere oplysninger vedrørende motoren, følg anvisningerne i motorens vejledning.

6.4 KØRSEL

VIGTIGT *Overhold altid sikkerhedsafstanden i forhold til skæreanordningen, som svarer til kørehåndtages længde.*

6.4.1 Plæneklipning

1. Start kørsel og klipning af græsset.
2. Indstil fremdriftshastigheden og klippehøjden (afsnit 5.7) så de passer til plæmens tilstand (græssets højde, tæthed og fugtighed) og den mængde græs som bortklippes.
3. Plænen vil få et bedre udseende, hvis klipningerne altid udføres ved samme højde og skiftevis i de to retninger (Fig.19.0).

• Ved bioklip (multiclip) eller udkastning af græsset bagud:

- Undgå at fjerne alt for store mængder græs.
- Fjern aldrig mere end en tredjedel af græssets samlede højde under en passage (Fig.18.0).
- Hold altid chassiset rent (afsnit 7.4.2).

• **Ved sideudkast:** Det anbefales at følge en rute, hvor det undgås, at det afklippede græs kastes ud på den side af græsplænen, der endnu ikke er klippet.



6.4.2 Råd for at bevare en flot græsplæne

- For at sikre en flot, grøn og blød græsplæne er det nødvendigt, at klipningen sker regelmæssigt. Græsplænen kan være sammensat af forskellige typer græs. Ved hyppige klipninger er det græsset med mange rødder, og som danner et solidt græsæg, der vokser mest. Hvis klipningen derimod udføres mindre hyppigt, udvikles fortrinsvis højt og vildt græs (kløver, hvid okseøje m.fl.). Intervallerne for klipning skal fastsættes på baggrund af græssets vækst, idet det forhindres, at græsset bliver for højt i tidsrummet mellem de enkelte klipninger.
- Den optimale højde for en velpasset græsplæne er ca. 4-5 cm, og ved en enkelt klipning bør der ikke afklippes mere end 1/3 af den samlede højde. Hvis græsset er meget højt, anbefales det at klippe græsplænen ad to omgange med 1 dags mellemrum. Første klipning udføres med maks. højde og den anden klipning skal finde sted med den ønskede højdeindstilling.
- En alt for lav klipning medfører afrivninger og udtyndinger i græsmaten, med et "pletet" udseende.
- I de varme og tørre perioder anbefales det at græsset er en smule højere, således udtørring af jorden forhindres.
- Det anbefales at klippe græsset, når græsplænen er tør. Klip ikke græsset, mens det er vådt, da skæreanordningens effektivitet reduceres på grund af vådt græs, der sætter sig fast på klingerne og medfører afrivninger i græsunderlaget.
- Skæreanordningerne skal være intakte og skarpe, således at klipningen bliver ensartet og uden afrivninger, som medfører gullige spidser på græsstråene.

6.4.3 Tømning af opsamlingsposen

Når opsamlingsposen (Fig.1.H) er overfyldt, opsamles græsset ikke, og plæneklipperen lyder anderledes.

Ved opsamlingspose med tilstandssignal:

-  Løftet = tom.
-  Sænket = fuld.

Under arbejdet, mens skæreeenordningen er i bevægelse, forbliver indikatoren i øverste position, så længe posen er i stand til at tage imod det klippede græs. Når indikatoren sænkes, er posen fuld og skal tømmes.

Gør som følger for at fjerne og tømme opsamlingsposen:

1. Slip bremsehåndtaget til motoren / skæreeenordningen (Fig.20.A).
2. Vent på at skæreeenordningen standser.
3. Kun med pose af typen "II"
 - Løft beskyttelsen på udkastet bagpå (Fig.11.B).
4. Tag fat i håndtaget og fjern opsamlingsposen, mens den holdes i oprejst position.

6.5 STANDSNING

Fremgangsmåde ved standsning af maskinen:

1. Slip bremsehåndtaget til motoren / skæreeenordningen (Fig.20.A).
2. Vent på at skæreeenordningen standser.

 **Når maskinen standses, stopper skæreeenordningen først efter nogle sekunder.**

 **Motoren kan være meget varm umiddelbart efter slukning. Må ikke røres. Risiko for forbrændinger.**

VIGTIGT Stands altid maskinen:

- Under flytning fra det ene arbejdsområde til det andet.
- Ved kørsel hen over ikke-græsbelædte overflader.
- Hver gang det er nødvendigt at køre hen over en forhindring.
- Inden indstilling af klippehøjden.
- Hver gang opsamlingsposen fjernes eller genmonteres.
- Hver gang skærmen på bagudkastet fjernes eller genmonteres (hvis monteret).
- Hver gang sideudkastskærmen fjernes eller genmonteres (hvis monteret).

6.6 EFTER BRUG

1. Stands maskinen (afsnit 6.5).
2. Fjern tændrørshætten (Fig.24.A).
3. Tryk på fligen (Fig.24.B), og fjern kontaktnøglen (Fig.24.C) (modeller med elektrisk start med knap).
4. Lad motoren køle af, inden maskinen sættes i et hvilket som helst rum.
5. Rengør (afsnit 7.4).
6. Kontrollér at der ikke findes komponenter, som er løse eller beskadigede. Udskift de beskadigede dele og stram om nødvendigt løsnede skruer og bolte.

VIGTIGT Når maskinen bliver efterladt uden at blive brugt og uden opsyn:

- Frakobl tændrørshætten (Fig.24.A).

- Fjern nøglen (Fig.24.C) eller batteriet (på modeller med elektrisk start med knap).

7. ALMINDELIG VEDLIGEHOLDELSE

7.1 GENERELLE OPLYSNINGER

 **Sikkerhedsforskrifterne, som skal følges, er beskrevet i kap. 2. Disse forskrifter skal følges nøje for at undgå alvorlige risici eller farer.**

 **Før der udføres nogen form for kontrol, rengøring eller vedligeholdelses-/indstillingsindgreb på maskinen:**

- Stands maskinen.
- Kontrollér, at ingen dele er i bevægelse.
- Vent, indtil motoren er passende afkølet.
- Fjern tændrørshætten (Fig.24.A).
- Fjern nøglen (Fig.24.C) eller batteriet (på modeller med elektrisk start med knap).
- Læs den tilhørende vejledning.
- Tag passende beklædning på, arbejdshandsker og beskyttelsesbriller.

- Hyppighed og type handlinger er opsummeret i "Tabel over vedligeholdelse". Formålet med tabellen er at bidrage til at opretholde maskinens effektivitet og sikkerhed. Tabellen angiver de vigtigste indgreb, og hvor ofte det enkelte indgreb skal udføres. Udfør indgrebet, når den første frist udløber.
- Anvendelse af reservedele og tilbehør, som ikke er originale og/eller ikke er korrekt monteret, kan have en negativ virkning på maskinens funktion og sikkerhed. Fabrikanten kan ikke holdes til ansvar i tilfælde af skader, uheld eller læsioner forårsaget af disse produkter.
- Originale reservedele kan fås hos autoriserede servicecentre og forhandlere.

VIGTIGT Alle handlinger til vedligeholdelse og regulering, som ikke er beskrevet i denne brugsanvisning, skal udføres af forhandleren eller af et specialiseret servicecenter.

7.2 BRÆNDSTOFFÅFYLDNING

Stil maskinen i vandret stilling og solidt støttet på jorden.

 **Brændstofføfyldning skal ske med maskinen standset og med tændrørshætten fjernet.**

Fyld brændstof på maskinen i henhold til anvisningerne i instruktionsbogen til motoren.

 **Maskiner med mulighed for opbevaring i lodret stilling (kap. 9.1) har en brændstofføfyldning med en indikator af brændstofføfyldningsniveauet. Undgå at fylde tanken til over niveauindikatorens nedre grænse (Fig.21.A).**

VIGTIGT Undgå at spilde benzin på motorens eller maskinens plastdele for at undgå at beskadige dem, og fjern straks alle de benzinspor, der

eventuelt måtte være spildt. Garantien dækker ikke skader på plastdelene som følge af benzin.

BEMÆRK Brændstoffet nedbrydes og må ikke blive i tanken i længere tid end 30 dage. Før maskinen stilles væk for en længere periode, skal der påfyldes tilstrækkeligt med brændstof i tanken til at afslutte det sidste arbejde (kap. 9).

7.3 KONTROL / EFTERFYLDNING AF MOTOROLIE

Kontroller/genopret motorens olieniveau i henhold til anvisningerne i instruktionsbogen til motoren. Det anbefales at skifte motorolie i overensstemmelse med intervallerne i motorens brugsanvisning for at sikre problemfri drift og lang driftslevetid for maskinen. Husk at fylde med olie, inden maskinen tages i brug igen.

7.4 RENGØRING

Hver gang maskinen har været brugt, skal den rengøres iht. følgende vejledning.

7.4.1 Rengøring af maskine

- Kontrollér altid, at der ikke er rester i luftindtagene.
- Brug ikke kraftige rengøringsmidler til rengøring af chassiset.
- For at mindske brandfaren skal plæneklipperen - og specielt motoren - holdes fri for græsrester, blade eller overskydende smørefedt.
- Vask maskinen med vand efter hver græsslåning.

7.4.2 Rengøring af rotorhuset

- Fjern græsrester og mudder, der måtte have samlet sig inde i chassiset - ellers vil dette materiale tørre ud og vanskeliggøre den efterfølgende start.
- Hvis det skulle vise sig nødvendigt at få adgang til den nedre del, hæld maskinen udelukkende fra siden, der er angivet i motorens vejledning, og følg de relevante instruktioner. Kontrollér desuden maskinens stabilitet, før udførelse af et hvilket som helst indgreb.

- **Ved udkast i siden eller bagpå:** hvis der er monteret en skærm, skal den afmonteres.

For den interne vask af skæreanordningen gøres som følger:

1. Fjern opsamlingsposen.
2. Slut vandslangen til koblingen (Fig.22.A).
3. Bring klippehøjden i fuldstændig sænket position.
4. Stå altid bag plæneklipperens styrehåndtag.
5. Start motoren.

Det kan forekomme, at malingen på den indre del af chassiset løses gennem tiden på grund af den slibende virkning fra det klippede græs. I så fald bør man gribe hurtigt ind ved at opfriske det malede lag med rustbeskyttende maling for at undgå dannelse af rust, som kunne medføre korrosion af metallet.

7.4.3 Rengøring af posen

1. Tøm opsamlingsposen.
2. Ryst den for at rense den for græs- og jordrester.

3. Skyl den og anbring den, således at den hurtigt tørrer.

7.5 FASTGØRINGSSKRUER OG -MØTRIKKER

Skruer og møtrikker skal altid holdes spændt, således at udstyret hele tiden kan sikre den nødvendige driftssikkerhed.

7.6 BATTERI

- Batteriet medfølger i modeller med elektrisk start med knap. For vejledning vedrørende autonomi, opladning, opmagasinering og vedligeholdelse af batteriet skal instruktionerne i motorens instruktionsbog følges.

- I motorerne (Fig.17.A.3) har batteriet ikke brug for genopladning. Kun i nødstilfælde kan det genoplades med en ekstern USB-opladningsenhed (følger ikke med maskinen). Følg anvisningerne i motorens brugsanvisning.

7.7 JUSTERING AF REGULATORENS KABEL

- Denne justering er nødvendig når stangen (Fig.23.A) ikke vedbliver i position «».

VIGTIGT Justeringen skal udføres med slukket motor.

- Med stangen (Fig.23.A) i position «»., drej kablets register (Fig.23.B) i retningen vist med pilen, kun i det omfang, der er strengt nødvendigt for at holde stangen i position.

8. EKSTRAORDINÆR VEDLIGEHOLDELSE

 Før der udføres nogen form for kontrol, rengøring eller vedligeholdelses-/indstillingsindgreb på maskinen:

- Stands maskinen.
- Kontrollér, at ingen dele er i bevægelse.
- Vent, indtil motoren er passende afkølet.
- Fjern tændrørshætten (Fig.24.A).
- Fjern nøglen (Fig.24.C) eller batteriet (på modeller med elektrisk start med knap).
- Læs den tilhørende vejledning.
- Tag passende beklædning på, arbejdshandsker og beskyttelsesbriller.

8.1 SKÆREANORDNING

En sløv skæreanordning hiver græsset op og medfører at græsplænen bliver gullig.

 Rør ikke ved skæreanordningen, før tændingsnøglen er blevet fjernet og skæreanordningen er standset helt.

 Samtlige handlinger, der involverer skæreanordningen (afmontering, slibning, afbalancering, reparation, genmontering og/eller udskiftning), er kritiske og kræver specifik kompetence og anvendelse af specialværktøj. Af sikkerhedshensyn er det derfor

nødvendigt, at de altid udføres på et specialiseret servicecenter.

⚠ Få altid udskiftet beskadigede, skæve eller slidte skæreanordninger sammen med deres skruer for at opretholde afbalanceringen.

VIKTIGT *Anvend altid originale skæreanordninger med den kode som er anført i tabellen "Tekniske data".*

I betragtning af produktets udvikling kan skæreanordningerne anføres i tabellen "Tekniske data" med tiden udskiftes med andre typer, som har lignende egenskaber hvad angår ombyttelighed og funktionsikkerhed.

9. OPMAGASINERING

Når maskinen skal opmagasineres:

1. Start motoren udenørs og hold den kørende i tomgangshastighed, indtil den standser, for at forbruge alt det brændstof, der er tilbage i karburatoren.
2. Lad motoren køle af.
3. Fjern tændrørshætten (Fig.24.A).
4. Fjern nøglen (Fig.24.C) eller batteriet (på modeller med elektrisk start med knap).
5. Rengør omhyggeligt maskinen (afsnit 7.4).
6. Kontrollér at maskinen ikke har skader. Kontakt om nødvendigt et autoriseret servicecenter.
7. Opmagasiner maskinen:
 - Et tørt sted.
 - Beskyttet mod vind og vejr.
 - Helst overdækket med et dækken.
 - Utilgængeligt for børn.
 - Sørg for at have fjernet nøgler og værktøj anvendt til vedligeholdelse.

9.1 OPBEVARING I LODRET POSITION

Om nødvendigt kan nogle modeller (se tabel over tekniske data) opbevares i lodret position (Fig.25.0).

⚠ Undgå at opbevare maskinen i lodret position med brændstoftanken fyldt til et niveau, der overstiger niveauindikatorens nederste grænse (Fig.21.A).

Gør følgende:

1. Sænk chassiset til den klippehøjde "3" (afsn. 5.7).
2. Fra arbejdspositionen bevæges grebene på begge sider af håndtaget (Fig.15.B) (Type "I"- "II"), hvorefter de holdes i position.
3. Fold forsigtigt håndtaget sammen til sin lukkede position
4. Løft maskinens forende (Fig.25.0).

⚠ Hæng maskinen således, at skæreanordningen vender ind mod væggen eller er dækket på passende måde, så den ikke udgør en fare, hvis voksne, børn eller husdyr ved et uheld kommer til at røre ved den.

⚠ Undgå at hænge maskinen i en position med en større vinkel end lodret (90°); i modsat fald er der risiko for, at maskinen lækker benzin fra brændstoftanken.

⚠ Forsøg ikke at opbevare maskiner i lodret position, hvis de ikke er designet til dette formål.

10. FLYTNING OG TRANSPORT

Hver gang maskinen skal sættes i bevægelse, loftes, transporteres eller skråstilles, skal man:

- Stands maskinen (afsnit 6.5).
- Kontrollér, at ingen dele er i bevægelse.
- Fjern tændrørshætten (Fig.24.A).
- Fjern nøglen (Fig.24.C) eller batteriet (på modeller med elektrisk start med knap).
- Bære kraftige arbejdshandsker.
- Tage fat i maskinen på steder, som garanterer et sikkert greb i forhold til maskinens vægtfordeling.
- Lade dig hjælpe af det antal personer, som er passende i forhold til maskinens vægt og transportmidlets natur eller i forhold til området, hvor maskinen skal placeres eller fjernes fra.
- Kontrollere at flytning af maskinen ikke medfører skader eller kvæstelser.

Når maskinen transporteres i bil eller på anhænger skal man:

- Anvende opkørselsramper med tilstrækkelig resistens, bredde og længde
- Laste maskinen med slukket motor ved at skubbe den; sørg for at der er et passende antal personer til at skube den
- Sænke rotorhuset (afsnit 5.7).
- Anbringe den, så den ikke udgør en risiko for nogen
- Fastgøre den omhyggeligt til transportmidlet med reb eller kæder for at undgå at den vælter.

⚠ Undgå at transportere maskinerne, der er designet til opbevaring i lodret position, i denne position.

11. SERVICE OG REPARATIONER

Denne brugsanvisning indeholder alle nødvendige anvisninger til brug af maskinen og en korrekt grundlæggende vedligeholdelse, som kan udføres af brugeren selv. Alt justerings- og vedligeholdelsesarbejde, der ikke er beskrevet i denne brugsanvisning, skal udføres hos din forhandler eller et specialiseret servicecenter, som er i besiddelse af den nødvendige fagkundskab og det nødvendige værktøj til at udføre arbejdet korrekt, således at maskinens oprindelige sikkerhedsniveau bibeholdes. Indgreb udført af værksteder, som ikke er godkendte, eller af ukvalificerede personer medfører, at alle fabrikantens garantier og forpligtelser eller ansvar bortfalder.

- Kun de officielt autoriserede værksteder kan udføre reparation og vedligeholdelse, som dækkes af garantien.
- De autoriserede servicecentre anvender udelukkende originale reservedele. De originale reservedele og det originale tilbehør er blevet specielt udviklet til disse maskiner.
- Uoriginale reservedele og tilbehør er ikke godkendte. Brug af uoriginale reservedele og tilbehør kompromitterer sikkerheden og fritager producenten fra enhver forpligtelse og ethvert ansvar.

12. GARANTIDÆKNING

Garantien omfatter udelukkende privatbrugere, dvs. ikke professionelle operatører. Garantien dækker alle defekter relateret til materialernes kvalitet og fejl i forbindelse med produktionen, der opstår i løbet af garantiperioden af din forhandler eller af et specialiseret kundeservicecenter. Garantien dækker udelukkende reparation eller udskiftning af den defekte komponent. Det anbefales at få foretaget en årlig kontrol af maskinen på et autoriseret servicecenter til vedligeholdelse, service og kontrol af de monterede sikkerhedsanordninger. Garantidækningen forudsætter en regelmæssig vedligeholdelse af maskinen. Brugeren bør nøje følge alle anvisninger i den vedlagte dokumentation. Garantien dækker ikke skader som følge af:

- Manglende kendskab til den medfølgende dokumentation (instruktionsbøger).
- Anvendelse til professionelle formål.
- Uopmærksomhed, uagtsomhed.
- Eksterne årsager (lynnedslag, stød, tilstedeværelse af fremmedlegemer i maskinen) eller ulykker.
- Utilsigtet eller ukorrekt brug og montage iht. fabrikantens anvisninger.
- Dårlig vedligeholdelse.

- Ændring af maskinen.
 - Anvendelse af uoriginale reservedele (tilpassede dele).
 - Anvendelse af tilbehør, som ikke er leveret eller godkendt af fabrikanten.
- Garantien dækker heller ikke:
- Handlinger til ordinær/ekstraordinær vedligeholdelse (som beskrevet i instruktionsbogen).
 - Normal slitage af forbrugsmaterialer, såsom transmissionsremme, skæreanordninger, lygter, hjul, sikkerhedsmøtrikker og ledninger.
 - Normal slitage.
 - Forværring af maskinens æstetiske udseende som følge af brug.
 - Stoffer som olie, benzin og smørefedt.
 - Understøttelse til skæreanordninger.
 - Eventuelle ekstraomkostninger til aktivering af garantien, såsom overflytning til brugeren, transport af maskinen til forhandleren, leje af udstyr til udskiftning eller tilkaldelse af en ekstern virksomhed for alle vedligeholdelsesopgaver.
- Garantierne for de termiske motorer, som ikke er "ST"-motorer, er dækket af fabrikantgarantien for den pågældende motor med de tidsrum og betingelser, der er specificeret af denne. Brugeren er beskyttet af den nationale lovgivning. Brugers rettigheder i henhold til den nationale lovgivning er ikke på nogen måde begrænset af denne garanti.

13. TABEL FOR VEDLIGEHOLDELSE

Indgreb	Hypighed	Note
MASKINE		
Kontrol af alle fastgøringer	Før hver brug	afsn. 7.5
Sikkerhedstjek / Kontrol af betjening	Før hver brug	afsn. 6.2
Kontrollér beskyttelserne på sideudkastet/udkastet bagpå.	Før hver brug	afsn. 6.2.1
Kontrollér opsamlingsposen og sideudkastskærmen.	Før hver brug	afsn. 6.2.1
Kontrol af skæreanordning	Før hver brug	afsn. 6.2.1
Generel rengøring og kontrol	Efter hver brug	afsn. 7.4
Kontrol af eventuelle skader på maskinen. Kontakt om nødvendigt et autoriseret servicecenter.	Efter hver brug	-
Justering af regulatorens kabel	**	afsn. 7.7
Udskiftning af skæreanordningen	-	afsn. 8.1 ***
MOTOR		
Kontrol/genopfyldning af brændstof	Før hver brug	afsn. 6.1.1 / 7.2 *
Kontrol / efterfyldning af motorolie	Før hver brug	afsn. 6.1.1 / 7.3 *
Kontrol og rengøring af luftfilter	*	*
Kontrol og rengøring af tændrørens kontakter	*	*
Udskiftning af tændrør	*	*
Batteriopladning	*	afsn. 7.6 *

* Se motorens brugsmanual.

** Indgreb som skal udføres ved de første tegn på funktionsfejl

*** Indgrebet skal udføres af deres forhandler eller et specialiseret center

14. PROBLEMER OG DERES LØSNING

Såfremt de ovennævnte indgreb ikke løser problemet, bør der rettes henvendelse til forhandleren.		
PROBLEM	MULIG ÅRSAG	AFHJÆLPNING
1. Motoren starter ikke eller stopper hele tiden.	Ukorrekt startprocedure.	Følg anvisningerne (se kap. 6.3).
	Der mangler olie eller benzin i motoren.	Kontrollér olie- og benzinniveauet.
	Tændrøret er snavset eller ukorrekt afstand mellem elektroderne.	Kontrollér tændrøret (se motorens instruktionsbog).
	Tilstopning af luftfilter.	Rens og/eller udskift filteret (se motorens instruktionsbog).
	Driftsforstyrrelser i karburator.	Kontakt et autoriseret servicecenter.
	Plæneklipperen blev ikke tømt for benzin ved afslutningen på den forrige sæson. Svømmere kan være blokeret.	Se motorens instruktionsbog og kontakt det autoriserede servicecenter.
2. Motoren virker uregelmæssig, den mangler effektivitet under belastning eller den standser under arbejdet.	Tilstopning af luftfilter.	Rens og/eller udskift filteret (se motorens instruktionsbog).
	Tændrøret er snavset eller ukorrekt afstand mellem elektroderne.	Kontrollér tændrøret (se motorens instruktionsbog).
	Driftsforstyrrelser i karburator.	Kontakt et autoriseret servicecenter.
3. Motor er druknet.	Der er blevet trukket flere gange i startgrebet med chokeren slået til.	Se motorens brugsmmanual.
	Der er blevet trukket flere gange i startgrebet med hættten til tændrøret frakoblet.	Sæt hættten på tændrøret og forsøg at starte motoren. (Se motorens brugsmmanual).
4. Det afklippede græs opsamles ikke længere i opsamlingsposen.	Skæreanordningen har ramt et fremmedlegeme og har fået et slag.	Standt motoren og tag hættten af tændrøret. Kontrollér for eventuelle skader og kontakt et autoriseret servicecenter for at få skæreanordningen udskiftet (afsnit 8.1).
	Chassiset er snavset indvendigt.	Rengør chassiset indvendigt for at lette græssets vej mod opsamlingsposen (afsnit 7.4.2).
5. Græsset er vanskeligt at afklippe.	Skæreanordningen er i dårlig stand.	Kontakt et autoriseret servicecenter for at gå skæreanordningen slebet eller udskiftet.
6. Der høres støj og/eller overdrevne vibrationer under arbejdet.	Nogle dele er blevet beskadiget eller er løse Stiften på skæreanordninger er røget ud af sit leje.	Sluk maskinen og frakobl tændrørskabet (Fig.24.0). Kontroller om der er tegn på skader Kontroller om der findes løse dele, og fastspænd dem Få udført en yderligere kontrol, udskiftning eller reparation på et autoriseret servicecenter
	Fastgørelsen af skæreanordningen har løsnet sig, eller skæreanordningen er blevet beskadiget.	Standt motoren og tag hættten af tændrøret (Fig.24.0). Kontakt et autoriseret servicecenter for at få udført kontroller, udskiftninger eller reparationer (afsnit 8.1).

15. TILBEHØR

15.1 KIT TIL "MULTICLIP"

Fintsnitter det klippede græs og efterlader det på plænen i stedet for at opsamle det i opsamlingsposen (for maskiner udstyret hermed) (Fig.26.0).



INHALT

1.	ALLGEMEINES.....	1
1.1	Wie ist das Handbuch zu lesen.....	1
1.2	Referenzen.....	1
2.	SICHERHEITSVORSCHRIFTEN.....	2
2.1	Schulung.....	2
2.2	Vorbereitende Arbeitsschritte.....	2
2.3	Während der Verwendung.....	2
2.4	Wartung, Instandhaltung und Transport.....	3
2.5	Umweltschutz.....	3
3.	DIE MASCHINE KENNENLERNEN.....	4
3.1	Maschinenbeschreibung und Verwendungszweck.....	4
3.2	Sicherheitskennzeichnung.....	4
3.3	Typenschild.....	4
3.4	Wesentliche Bauteile.....	5
4.	ZUSAMMENBAU.....	5
4.1	Montage der Bauteile.....	5
4.2	Montage der Grasfangeinrichtung.....	5
4.3	Montage des Griffs.....	5
5.	STEUERBEFEHLE.....	5
5.1	Griff für manuellen Start.....	5
5.2	Steuerung für Elektrostart durch Knopfdruck.....	5
5.3	Drosselklappensteuerung.....	6
5.4	Geschwindigkeitsregler.....	6
5.5	Hebel Motorbremse / Schneidwerkzeug.....	6
5.6	Kupplungshebel.....	6
5.7	Einstellung der Schnitthöhe.....	6
6.	GEBRAUCH DER MASCHINE.....	6
6.1	Vorbereitende Arbeitsschritte.....	6
6.2	Sicherheitskontrollen.....	7
6.3	Inbetriebnahme.....	8
6.4	Arbeit.....	9
6.5	Stopp.....	9
6.6	Nach der Verwendung.....	10
7.	ORDENTLICHE WARTUNG.....	10
7.1	Allgemeines.....	10
7.2	Nachfüllen des Kraftstoffs.....	10
7.3	Kontrolle / Nachfüllen Motoröl.....	10
7.4	Reinigung.....	11
7.5	Befestigungsmutter und -schrauben.....	11
7.6	Batterie.....	11
7.7	Kabeleinstellung des Reglers.....	11
8.	AUSSERORDENTLICHE WARTUNG.....	11
8.1	Schneidwerkzeug.....	11
9.	UNTERSTELLUNG.....	12
9.1	Vertikale Unterstellung.....	12
10.	BEWEGUNG UND TRANSPORT.....	12
11.	SERVICE UND REPARATUREN.....	12
12.	DECKUNG DER GARANTIE.....	13
13.	WARTUNGSTABELLE.....	13
14.	STÖRUNGSSUCHE.....	14
15.	SONDERZUBEHÖR.....	15
15.1	Mulching-Kit.....	15

1. ALLGEMEINES

1.1 WIE IST DAS HANDBUCH ZU LESEN

Abschnitte mit besonders wichtigen Informationen zur Sicherheit und zum Betrieb sind im Text des Handbuchs nach folgenden Kriterien unterschiedlich hervorgehoben:

HINWEIS ODER WICHTIG *liefern erläuternde Hinweise oder andere Angaben zu bereits an früherer Stelle gemachte Aussagen, in der Absicht, die Maschine nicht zu beschädigen oder Schäden zu vermeiden.*

Das Symbol hebt eine Gefahr hervor. Die Nichtberücksichtigung der Warnung kann zu persönlichen Verletzungen und Verletzungen an Dritten und/oder Schäden führen.

- * Die Abschnitte, die mit einem Rahmen aus grauen Punkten gekennzeichnet sind, enthalten optionale Eigenschaften, die nicht bei allen Modellen in diesem Handbuch vorhanden sind. Prüfen, ob die Eigenschaft beim eigenen Modell vorhanden ist.

Alle Hinweise "vorne", "hinten", "rechts" und "links" beziehen sich auch die Position des fahrenden Maschinenbedieners.

1.2 REFERENZEN

1.2.1 Abbildungen

Die Abbildungen in dieser Betriebsanleitung sind mit 1, 2, 3, usw. nummeriert. Die in den Abbildungen angegebenen Komponenten sind mit den Buchstaben A, B, C, usw. gekennzeichnet. Ein Bezug auf die Komponente C in der Abbildung 2 wird mit folgender Beschriftung angegeben: "Siehe Abb. 2.C" oder einfach "(Abb. 2.C)". Die Abbildungen haben Hinweischarakter. Die tatsächlichen Teile können sich von den dargestellten unterscheiden.

1.2.2 Titel

Das Handbuch ist in Kapitel und Absätze unterteilt. Der Titel des Absatzes "2.1 Schulung" ist ein Untertitel von "2. Sicherheitsnormen". Die Referenzen von Titeln und Absätzen sind mit der Abkürzung Kap. oder Abs. und der entsprechenden Nummer gekennzeichnet. Beispiel: "Kap. 2" oder "Abs. 2.1"

2. SICHERHEITSVORSCHRIFTEN

2.1 SCHULUNG

 **Machen Sie sich mit den Bedienteilen und dem richtigen Gebrauch der Maschine vertraut. Lernen Sie, den Motor schnell abzustellen. Die Nichtbeachtung der Sicherheitshinweise und der Anweisungen kann zu Unfällen bzw. schweren Verletzungen führen.**

- Erlauben Sie niemals Kindern oder Personen, die nicht über die erforderlichen Kenntnisse dieser Gebrauchsanweisung verfügen, die Maschine zu benutzen. Örtliche Bestimmungen können das Mindestalter des Benutzers festlegen.
- Die Maschine niemals verwenden, wenn der Benutzer müde ist oder sich nicht wohl fühlt, oder wenn er Arzneimittel oder Drogen, Alkohol oder andere Stoffe zu sich genommen hat, die seine Aufmerksamkeit und Reaktionsfähigkeit beeinträchtigen.
- Nicht Kinder oder andere Passagiere transportieren.
- Beachten Sie, dass der Benutzer für Unfälle und Schäden verantwortlich ist, die anderen Personen oder deren Eigentum widerfahren können. Es gehört zum Verantwortungsbereich des Benutzers, potenzielle Risiken des Geländes, auf dem gearbeitet wird, einzuschätzen. Außerdem muss er alle erforderlichen Vorsichtsmaßnahmen für seine eigene Sicherheit und die der anderen ergreifen, insbesondere an Hängen, auf unebenem, rutschigem oder nicht festem Gelände.
- Falls die Maschine an andere übergeben oder überlassen wird, muss sichergestellt werden, dass der Benutzer die Gebrauchsanweisungen in diesem Handbuch liest.

2.2 VORBEREITENDE ARBEITSSCHRITTE

Persönlichen Schutzausrüstungen (PSA)

- Angemessene Kleidung tragen: Robuste Arbeitsschuhe mit rutschfester Sohle und lange Hosen. Mähen Sie nicht barfußig oder mit leichten Sandalen bekleidet. Gehörschutz tragen.
- Der Einsatz eines Gehörschutzes kann die Fähigkeit eventuelle Warnungen zu hören, vermindern (Schrei oder Alarm). Den Vorfällen rund um den Arbeitsbereich höchste Aufmerksamkeit schenken.
- In allen Situationen, die Gefahren für die Hände mit sich bringen, Arbeitshandschuhe tragen.
- Keine Schals, Hemden, Halsketten, Armbänder, Kleidungsstücke mit fliegenden Teilen oder mit Bändern oder Krawatten und andere lose hängende Accessoires tragen, die sich in der Maschine oder in eventuell auf dem Arbeitsplatz befindlichen Gegenständen verfangen könnten.
- Langes Haar zusammenbinden.

Arbeitsbereich / Maschine

- Den gesamten Arbeitsbereich sorgfältig prüfen und alles entfernen, was von der Maschine ausgestoßen werden könnte oder das Schneidwerkzeug/Drehorgane beschädigen könnte (Steine, Äste, Eisendrähte, Knochen, usw.).

Verbrennungsmotor: Kraftstoff

 **GEFAHR!** Der Kraftstoff ist hoch entflammbar.

- Den Kraftstoff ausschließlich in eigens für Kraftstoffe zugelassenen Behältern aufbewahren und zwar an einem sicheren Ort, fern von Wärmequellen oder offenen Flammen.
- Die Behälter frei von Gras- und Blätterresten oder übermäßigem Fett halten.
- Die Behälter niemals in Reichweite von Kindern aufbewahren.
- Nicht während des Nachfüllvorgangs oder Auffüllens von Kraftstoff rauchen. Dies gilt auch immer dann, wenn Kraftstoff gehandhabt wird.
- Den Kraftstoff unter Verwendung eines Trichters nur im Freien nachfüllen.
- Vermeiden, die Dämpfe des Kraftstoffs einzuatmen.
- Während der Motor läuft oder bei heißer Maschine darf der Tankverschluss nicht geöffnet bzw. Kraftstoff nachgefüllt werden.
- Tankverschluss langsam öffnen, um den darin entstandenen Druck langsam abzubauen.
- Keine Flammen an die Tanköffnung annähern, um den Inhalt zu kontrollieren.
- Wenn Kraftstoff austritt, darf kein Versuch unternommen werden, den Motor zu starten. Stattdessen ist die Maschine von der kraftstoffverschmutzten Fläche zu entfernen. Alles vermeiden, was einen Brand verursachen könnte, bis der Kraftstoff verdampft ist und die Dämpfe des Kraftstoffs sich aufgelöst haben.
- Sofort jede Spur von Kraftstoff reinigen, die auf Maschine oder Boden geschüttet wurde.
- Die Deckel von Tank und Behälter des Kraftstoffs immer wieder gut abschließen.
- Maschine nicht am Befüllungsort starten. Der Motor darf erst angelassen werden, wenn er mindestens 3 m vom Kraftstoff-Befüllungsort entfernt ist.
- Den Kontakt von Kraftstoff mit Kleidung vermeiden. Andernfalls die Kleidung wechseln, bevor der Motor gestartet wird.

2.3 WÄHREND DER VERWENDUNG

Arbeitsbereich

- Den Motor nicht in geschlossenen Räumen starten, wo sich gefährlicher Kohlenmonoxid-Rauch anhäufen kann. Das Anlassen muss im Freien oder an einem gut belüfteten Ort erfolgen. Man muss sich immer bewusst sein, dass die Abgase des Motors giftig sind!
- Während des Maschinenstarts Schalldämpfer und folglich auch Abgase nicht gegen entflammare Materialien richten.
- Die Maschine darf nicht in explosionsgefährdeten Bereichen, wo brennbare Flüssigkeiten, Gas oder Staub vorhanden sind, verwendet werden. Elektrowerkzeuge erzeugen Funken, die den Staub oder die Dämpfe entzünden können.
- Nur bei Tageslicht oder bei guter künstlicher Beleuchtung und mit guten Sichtverhältnissen arbeiten.
- Personen, Kinder und Tiere vom Arbeitsbereich fern halten. Kinder müssen von einem Erwachsenen beaufsichtigt werden.
- Vermeiden, im feuchten Gras, bei Regen oder Gewittergefahr, insbesondere wenn die Möglichkeit von Blitzen besteht, zu arbeiten.
- Besonders auf die Unebenheiten des Bodens (Erhebungen, Gräben), auf Hänge und versteckte Gefahren und das Vorhandensein eventueller Hindernisse achten, die die Sicht einschränken könnten.

- In der Nähe von abschüssigen Stellen, Gräben oder Dämmen besonders vorsichtig sein. Die Maschine kann umstürzen, wenn ein Rad über einen Rand hinaus geht oder wenn der Rand abrutscht.
- Quer zum Hang und nie in Richtung des Gefälles aufwärts/abwärts arbeiten. Bei Richtungswechsel ist sehr auf den eigenen Abstützpunkt zu achten. Gleichzeitig muss man sicherstellen, dass die Räder nicht auf Hindernisse stoßen (Steine, Zweige, Wurzeln, usw.), die ein seitliches Abrutschen oder den Verlust der Kontrolle über die Maschine verursachen könnten.
- Wenn Sie die Maschine in der Nähe der Straße verwenden, achten Sie auf den Verkehr.
- Um die Gefahr eines Brands zu vermeiden, die Maschine nicht mit heißem Motor zwischen Blättern, trockenem Gras oder anderem entflammbarem Material stehen lassen.

Verhaltensweisen

- Vorsichtig sein, wenn man im Rückwärtsgang oder nach hinten fährt. Schauen Sie hinter sich, bevor Sie in den Rückwärtsgang schalten und während Sie zurücksetzen, um sicherzustellen, dass keine Hindernisse vorhanden sind.
- Führen Sie die Maschine nur im Schritttempo.
- Lassen Sie sich nicht vom Rasenmäher ziehen.
- Halten Sie Hände und Füße immer von den Schneidwerkzeugen fern, sowohl beim Anlassen des Motors als auch während des Gebrauchs der Maschine.
- Achtung: Das Schneideelement dreht sich auch nach dem Auskuppeln noch einige Sekunden nach dem Ausschalten des Motors weiter.
- Halten Sie sich immer entfernt von der Auswurföffnung.
- Nicht die Teile des Motors berühren, die sich während der Verwendung erhitzen. Es besteht Verbrennungsgefahr.

⚠ Im Fall von Brüchen oder Unfällen während der Arbeit, sofort den Motor abstellen und die Maschine entfernen, damit sie keine weiteren Schäden anrichtet. Wenn bei einem Unfall man selbst oder Dritte verletzt werden, unverzüglich die der Situation angemessene erste Hilfe leisten und zur notwendigen Behandlung ein Krankenhaus aufsuchen. Entfernen Sie sorgfältig alle eventuellen Rückstände, die – falls sie unbeaufsichtigt bleiben – Schäden oder Verletzungen an Personen oder Tieren verursachen könnten.

Verwendungseinschränkungen

- Die Maschine nie mit beschädigten, fehlenden oder nicht korrekt angebrachten Schutzvorrichtungen verwenden (Grasfangeinrichtung, seitlicher oder hinterer Auslasschutz).
- Die Maschine nicht verwenden, wenn Zubehör/Werkzeuge nicht in den vorgesehenen Punkten installiert sind.
- Die vorhandenen Sicherheitssysteme/ Mikroschalter dürfen nicht abgeschaltet, deaktiviert, entfernt oder verändert werden.
- Den Motorregler nicht verstellen und den Motor nicht überdrehen lassen. Wenn der Motor mit zu hoher Drehzahl laufen gelassen wird, erhöht sich das Risiko von Verletzungen.
- Die Maschine darf keinen übermäßigen Kräften ausgesetzt werden, und kleine Maschinen dürfen nicht für schwere Arbeiten verwendet werden. Die Verwendung einer geeigneten Maschine vermindert die Risiken und verbessert die Qualität der Arbeit.

2.4 WARTUNG, INSTANDHALTUNG UND TRANSPORT

Durch regelmäßige Wartung und ordnungsgemäßen Unterstand wird die Sicherheit und Leistung der Maschine gewahrt.

Wartung

- Die Maschine nie verwenden, wenn Teile abgenutzt oder beschädigt sind. Schadhafte oder abgenutzte Teile sind zu ersetzen und dürfen nicht repariert werden.
- Um die Brandgefahr zu verringern, regelmäßig kontrollieren, dass keine Öl- und/ oder Kraftstoffverluste auftreten.
- Während der Arbeiten zur Einstellung der Maschine darauf achten, dass die Finger nicht zwischen dem sich drehenden Schneidwerkzeug und den festen Teilen der Maschine eingeklemmt werden.

⚠ Die in dieser Anleitung angegebenen Geräusch- und Vibrationspegel sind Höchstwerte beim Betrieb der Maschine. Der Einsatz eines nicht ausgewuchteten Schneidelements, die zu hohe Fahrgeschwindigkeit und die fehlende Wartung wirken sich signifikant auf die Geräuschemissionen und die Vibrationen aus. Demzufolge müssen vorbeugende Maßnahmen getroffen werden, um mögliche Schäden durch zu hohen Lärm und Belastungen durch Vibrationen zu vermeiden; die Maschine warten, Gehörschutz tragen, während der Arbeit Pausen einlegen.

Unterstellung

- Die Maschine nicht mit Kraftstoff im Tank an einem Ort aufbewahren, wo die Kraftstoffdämpfe Flammen, Funken oder eine starke Wärmequelle erreichen könnten.
- Um die Brandgefahr zu vermindern, keine Behälter mit Schnittabfällen innerhalb eines Raumes lassen.

2.5 UMWELTSCHUTZ

Für ein ziviles Zusammenleben und die Umwelt, in der wir leben, muss der Umweltschutz ein maßgeblicher und vorrangiger Aspekt bei der Verwendung der Maschine sein.

- Vermeiden Sie es, Ihre Nachbarschaft zu stören. Benutzen Sie die Maschine nur zu vernünftigen Uhrzeiten (nicht früh am Morgen oder spät am Abend, wenn die Personen gestört werden könnten).
- Halten Sie sich strikt an die örtlichen Vorschriften für die Entsorgung von Verpackungen, beschädigten Teilen bzw. allen weiteren umweltschädlichen Stoffen. Diese Abfälle dürfen nicht zusammen mit dem Hausmüll entsorgt werden, sondern müssen getrennt gesammelt und zu einem Wertstoffhof bzw. zu speziellen Sammelstellen gebracht werden, die für die Wiederverwendung der Stoffe sorgen.
- Halten Sie sich strikt an die örtlichen Vorschriften für die Entsorgung der Abfallmaterialien.
- Bei der Außerbetriebnahme darf die Maschine nicht einfach in der Umwelt abgestellt werden, sondern muss gemäß der örtlichen Vorschriften an einen Wertstoffhof übergeben werden.

3. DIE MASCHINE KENNENLERNEN

3.1 MASCHINENBESCHREIBUNG UND VERWENDUNGSZWECK

Diese Maschine ist ein handgeführter Rasenmäher.

Die Maschine besteht im Wesentlichen aus einem Motor, der in einem Gehäuse eingeschlossenes Schneidwerkzeug antreibt, und verfügt über Räder und einen Griff.

Der Bediener kann die Maschine führen und die Hauptsteuerungen betätigen, wobei er immer hinter dem Griff steht, also in Sicherheitsabstand zum rotierenden Schneidwerkzeug.

Wenn der Bediener sich von der Maschine entfernt, werden der Motor und das rotierende Schneidwerkzeug innerhalb weniger Sekunden angehalten.

3.1.1 Bestimmungsgemäße Verwendung

Diese Maschine wurde für den Schnitt (und die Sammlung) von Gras in Gärten und auf Rasenflächen geplant und gebaut, deren Größe der Schnittleistung entspricht, wobei sie von einem Bediener handgeführt wird.

Im Allgemeine kann diese Maschine:

1. Gras mähen und im Grasfangeinrichtung sammeln.
2. Gras mähen und von der Rückseite auf den Boden auswerfen (wenn vorgesehen).
3. Gras mähen und seitlich auswerfen (wenn vorgesehen).
4. Gras mähen, zerkleinern und wieder am Boden ablegen ("Mulching"-Effekt, wenn vorgesehen).

Die Verwendung von speziellem Zubehör, das vom Hersteller als Original-Ausrüstung vorgesehen ist oder separat gekauft werden kann, ermöglicht es, diese Arbeit in verschiedenen Betriebsarten durchzuführen, die in diesem Handbuch oder in den Anleitungen zu den einzelnen Zubehörteilen beschrieben sind.

3.1.2 Unsachgemäße Verwendung

Jede andere Verwendung, die von der oben genannten abweicht, kann sich als gefährlich erweisen und Personen- und/oder Sachschäden verursachen. Als nicht bestimmungsgemäße Verwendung gelten (beispielsweise, aber nicht nur):

- Der Transport von anderen Personen, Kindern oder Tieren auf der Maschine, weil sie fallen und sich schwere Verletzungen zuziehen oder ein sicheres Lenken negativ beeinträchtigen könnten.
- Sich von der Maschine transportieren zu lassen.
- Verwendung der Maschine zum Ziehen oder Schieben von Lasten.
- Betätigen des Schneidwerkzeugs in graslosen Bereichen.
- Verwendung der Maschine für das Sammeln von Blättern oder Geröll.
- Verwendung der Maschine zum Schneiden von Hecken oder anderen Pflanzen außer Rasen.
- Verwendung der Maschine durch mehr als eine Person.

WICHTIG Die nicht bestimmungsgemäße Verwendung der Maschine hat den Verfall der Garantie und die Ablehnung jeder Haftung seitens des

Herstellers zur Folge. Dem Benutzer selbst dadurch entstandene oder Dritten zugefügte Schäden oder Verletzungen gehen zu Lasten des Benutzers.

3.1.3 Benutzer

Diese Maschine ist für die Benutzung durch Verbraucher, also Laien bestimmt. Sie ist für den „Hobbygebrauch“ bestimmt.

WICHTIG Die Maschine darf nur von einem einzigen Maschinenbediener verwendet werden.

3.2 SICHERHEITSKENNZEICHNUNG

Auf der Maschine erscheinen verschiedene Symbole (Fig.2.0). Ihre Funktion besteht darin, dem Bediener an die Verhaltensweisen zu erinnern, um die Maschine mit der notwendigen Achtsamkeit und Vorsicht zu verwenden. Bedeutung der Symbole:



Achtung. Vor dem Gebrauch der Maschine die Gebrauchsanweisungen lesen.



Hinweis! Nicht Hände oder Füße in den Sitz des Schneidwerkzeugs einführen. Nehmen Sie den Zündkerzenstecker ab und lesen Sie die Anleitungen, bevor Sie Wartungs- oder Reparaturarbeiten beginnen.



Gefahr! Gefahr, dass Gegenstände herausgeschleudert werden. Während des Gebrauchs, halten Sie Dritte von der Arbeitszone entfernt.



Gefahr! Schnittgefahr. Schneidwerkzeug in Bewegung. Nicht Hände oder Füße in den Sitz des Schneidwerkzeugs einführen.

WICHTIG Beschädigte oder unleserlich gewordene Etiketten müssen ausgetauscht werden. Die neuen Etiketten beim eigenen autorisierten Kundendienstzentrum anfordern.

3.3 TYPENSCHILD

Das Typenschild gibt die folgenden Daten wieder (Fig.1.0).

1. Schalleistungspegel.
2. Konformitätszeichen CE.
3. Herstellungsjahr.
4. Maschinentyp.
5. Seriennummer.
6. Name und Anschrift des Herstellers.
7. Artikelnummer.
8. Nennleistung und maximale Drehzahl des Motors.
9. Gewicht in kg.

Die Daten zur Identifizierung der Maschine in die entsprechenden Räume auf der Etikette schreiben, die auf der Rückseite des Deckblatts wiedergegeben ist.

WICHTIG Die auf dem Schild wiedergegebenen Kennungsdaten zur Identifizierung des Produkts immer dann verwenden, wenn man die autorisierte Werkstatt kontaktiert.

WICHTIG Das Beispiel der Konformitätserklärung finden Sie auf den letzten Seiten des Handbuchs.

3.4 WESENTLICHE BAUTEILE

Die Maschine ist mit den folgenden wesentlichen Bauteilen mit folgenden Funktionen ausgestattet (Fig.1.0):

- A. Chassis:** Ist das Gehäuse, das das rotierende Schneidwerkzeug umschließt.
- B. Motor:** Er bewegt sowohl das Schneidwerkzeug als auch den Antrieb der Räder (wenn vorgesehen).
- C. Schneidwerkzeug:** Ist das Element, das das Gras mäht.
- D. Hinterer Auswurfschutz:** Ist ein Sicherheitsschutz, der verhindert, dass eventuell durch das Schneidwerkzeug aufgenommene Gegenstände weit von der Maschine weggeschleudert werden.
- E. Hinterer Auswurfdeflektor (falls vorgesehen):** außer der Funktion, das Gras hinten auf dem Boden auszuwerfen, kommt ihm eine Sicherheitsfunktion zu. Er verhindert, dass eventuell durch das Schneidwerkzeug aufgenommene Gegenstände weit von der Maschine weggeschleudert werden.
- F. Seitlicher Auswurfschutz (falls vorgesehen):** Ist ein Sicherheitsschutz, der verhindert, dass eventuell durch das Schneidwerkzeug aufgenommene Gegenstände weit von der Maschine weggeschleudert werden.
- G. Seitlicher Auswurfdeflektor (falls vorgesehen):** Außer der Funktion, das Gras seitlich auf dem Boden auszuwerfen, kommt ihm eine Sicherheitsfunktion zu. Er verhindert, dass eventuell durch das Schneidwerkzeug aufgenommene Gegenstände weit von der Maschine weggeschleudert werden.
- H. Grasfangeinrichtung:** Außer der Funktion, das gemähte Gras einzusammeln, kommt der Grasfangeinrichtung eine Sicherheitsfunktion zu. Sie verhindert, dass eventuell durch das Schneidwerkzeug aufgenommene Gegenstände weit von der Maschine weggeschleudert werden.
- I. Griff:** Ist die Arbeitsposition des Maschinenbedieners. Seine Länge sorgt dafür, dass der Maschinenbediener während der Arbeit immer einen Sicherheitsabstand zum drehenden Schneidwerkzeug beibehält.
- J. Hebel Motorbremse / Schneidwerkzeug:** Ist der Hebel, der den Start und Stopp des Motors erlaubt und gleichzeitig das Schneidwerkzeug an-/auskuppelt.
- K. Kupplungshebel:** Ist der Hebel, der den Antrieb auf die Räder bringt und die Vorwärtsbewegung der Maschine erlaubt.

4. ZUSAMMENBAU

 Die zu befolgenden Sicherheitsnormen werden in Kap. 2 beschrieben. Diese Hinweise sehr genau

berücksichtigen, um keine schweren Risiken oder Gefahren einzugehen.

Aus Gründen der Lagerung und des Transports werden einige Bauteile der Maschine nicht in der Fabrik eingebaut, sondern müssen nach Entfernung der Verpackung nach den folgenden Anweisungen montiert werden.

 **Das Auspacken und die Montage müssen auf einer ebenen und stabilen Oberfläche erfolgen. Es muss genügend Platz zur Bewegung der Maschine und der Verpackung sowie das geeignete Werkzeug zur Verfügung stehen. Die Maschine nicht verwenden, bevor die Anweisungen des Abschnitts "MONTAGE" ausgeführt wurden.**

4.1 MONTAGE DER BAUTEILE

In der Verpackung sind die Montagebauteile enthalten.

4.1.1 Auspackvorgang

1. Die Verpackung vorsichtig öffnen. Dabei darauf achten, keine Bauteile zu verlieren.
2. Die im Karton enthaltenen Unterlagen einschließlich dieser Gebrauchsanweisung durchlesen.
3. Alle losen Komponenten aus dem Karton nehmen.
4. Die Maschine aus dem Karton entnehmen.
5. Den Karton und die Verpackungen unter Beachtung der örtlichen Vorschriften entsorgen.

4.2 MONTAGE DER GRASFANGEINRICHTUNG

Die Grasfangeinrichtung wird bereits zusammengebaut geliefert. Sicherstellen, dass die Bauteile korrekt zusammengebaut sind (Fig.3.A) (Typ "I" - "II").

4.3 MONTAGE DES GRIFFS

Den Griff vorsichtig in der Arbeitsposition öffnen (Fig.4.A).

- Das Starterseil in die untere und obere Spirale
- einführen und die Mutter (Fig.4.B) festziehen.

5. STEUERBEFEHLE

5.1 GRIFF FÜR MANUELLEN START

- Erlaubt den manuellen Start des Motors (Fig.5.A).

5.2 STEUERUNG FÜR ELEKTROSTART DURCH KNOPFD RUCK

- **ENGINE START** Erlaubt den Elektrostart des Motors (Fig.5.B).

5.3 DROSSELKLAPPENSTEUERUNG

Regelt die Drehzahlen des Motors (Fig.6.A).

Die auf dem Schild angezeigten Positionen entsprechen:



1. **Vollgas.** Immer während des Maschinenbetriebs verwenden.



2. **Leerlauf.** Wird verwendet, wenn der Motor während der Haltephasen warm genug ist.



3. **“Choke” eingelegt.** Wird beim Starten eines kalten Motors benutzt.

HINWEIS Unter einem Kaltstart versteht man den Start, der nach mindestens 5 Minuten nach Anhalten des Motors oder nach einem Auftanken mit Kraftstoff erfolgt.

5.4 GESCHWINDIGKEITSREGLER

Der Geschwindigkeitsregler erlaubt die

Vorschubgeschwindigkeit einzustellen (Fig.7.A).

Die auf dem Schild angezeigten Positionen entsprechen:





1. **Höchstgeschwindigkeit.**



2. **Mindestgeschwindigkeit.**

WICHTIG Der Übergang von einer Geschwindigkeit zur anderen muss bei laufendem Motor und eingeschaltetem Antrieb erfolgen. Den Geschwindigkeitsregler nicht berühren, solange der Motor ausgeschaltet ist. Der Regler könnte dadurch beschädigt werden.

HINWEIS Sollte sich die Maschine mit dem Hebel in Position «  » nicht bewegen, den Bedienungshebel einfach in Position «  » verstellen und dann sofort wieder zurück in Position «  ».

5.5 HEBEL MOTORBREMSE / SCHNEIDWERKZEUG

Ist der Hebel, der den Start und Stopp des Motors erlaubt und gleichzeitig das Schneidwerkzeug an-/auskuppelt (Fig.8.A).

5.6 KUPPLUNGHEBEL

Überträgt den Antrieb an die Räder und erlaubt die Vorwärtsbewegung der Maschine.

 1. **Antrieb eingeschaltet.** Der Vorschub des Rasenmähers erfolgt, wenn der Hebel gegen den Griff gedrückt wird (Fig.8.B). Beim Loslassen des Hebels hält der Rasenmäher an.

WICHTIG Das Anlassen des Motors muss stets mit ausgekuppeltem Antrieb erfolgen.

WICHTIG Um das Getriebe nicht zu beschädigen, die Maschine mit eingekuppeltem Getriebe möglichst nicht rückwärts ziehen.

5.7 EINSTELLUNG DER SCHNITTHÖHE

Durch Absenken oder Anheben des Chassis kann das Gras in verschiedenen Schnitthöhen gemäht werden.

 **Den Arbeitsschritt bei stillstehendem Schneidwerkzeug ausführen.**

• **Einstellung des Typs “I”.**

Die Schnitthöhe kann durch Druck der Taste (Fig.9.A) und Anheben oder Absenken des Chassis über den Griff (Fig.9.B) bis zur gewünschten Position eingestellt werden.

• **Einstellung des Typs “II”.**

Die Einstellung der Schnitthöhe erfolgt durch den entsprechenden Hebel (Fig.9.C), der das Chassis bis zur gewünschten Position anhebt oder absenkt.

6. GEBRAUCH DER MASCHINE

 **Die zu befolgenden Sicherheitsnormen werden in Kap. 2 beschrieben. Diese Hinweise sehr genau berücksichtigen, um keine schweren Risiken oder Gefahren einzugehen.**

WICHTIG Für die Hinweise bezüglich des Motors und der Batterie (falls vorgesehen), die entsprechenden Handbücher zu Rate ziehen.

6.1 VORBEREITENDE ARBEITSSCHRITTE

Vor dem Beginn der Arbeit muss man eine Reihe von Kontrollen und Arbeiten durchführen, um sicherzustellen, dass die besten Ergebnisse erzielt und maximale Sicherheit erreicht werden. Die Maschine in Horizontalposition bringen und gut auf dem Boden abstützen.

6.1.1 Tanken und Öl einfüllen

WICHTIG Die Maschine wird ohne Motoröl und Kraftstoff geliefert.

Vor der ersten Verwendung der Maschine nach dem Kauf, Kraftstoff und Öl nach den Modalitäten und Vorsichtsmaßnahmen einfüllen, die im Hinweishandbuch des Motors und unter den Abs. 7.2/7.3. angegeben sind.

Vor jeder Verwendung

Das Vorhandensein von Kraftstoff und den Ölstand durch Befolgen der Hinweise überprüfen,

die im Hinweishandbuch des Motors sowie in den Abs. 7.2/7.3. angegeben sind.

6.1.2 Vorbereitung der Maschine beim Betrieb

HINWEIS Diese Maschine ermöglicht das Mähen des Rasens mit verschiedenen Modi; vor Arbeitsbeginn sollte die Maschine entsprechend der gewünschten Schnittrart eingestellt werden.

a. Vorbereitung für das Mähen und Sammeln des Grasses in der Grasfangeinrichtung:

• Typ "I"

1. Bei den Modellen mit möglichem seitlichem Auswurf: Sicherstellen, dass der seitliche Auswurfschutz (Fig.10.A) abgesenkt und mit dem Sicherungshebel (Fig.10.B) gesichert ist.
2. Die Grasfangeinrichtung einfügen, wie in der Abbildung angegeben (Fig.10.C). Die seitlichen Stifte in den an der Griffbasis vorhandenen Führungen positionieren, (Fig.10.D) und die Grasfangeinrichtung nach vorne drücken, bis ein deutlicher "Klick" hörbar ist (Fig.10.E).

• Typ "II"

1. Den hinteren Auswurfschutz (Fig.11.A) anheben und die Grasfangeinrichtung einhängen (Fig.11.B), indem man die seitlichen Stifte in den an der Griffbasis vorhandenen Führungen positioniert.

b. Vorbereitung für das Mähen und den hinteren Auswurf des Grasses auf den Boden:

1. Die Grasfangeinrichtung entfernen.
2. Den hinteren Auswurfschutz anheben (Fig.12.A) und den hinteren Auswurfdeflektor (Fig.12.B) in den vorgesehenen Löchern anbringen und dabei dessen Stabilität sicherstellen.
3. Bei den Modellen mit möglichem seitlichem Auswurf: Sicherstellen, dass der seitliche Auswurfschutz (Fig.12.C) abgesenkt und mit dem Sicherungshebel (Fig.12.D) gesichert ist.

Zur Entfernung des hinteren Auswurfdeflektors:

1. Den hinteren Auswurfschutz anheben (Fig.12.A).
2. Den hinteren Auswurfdeflektor anheben und ihn dabei aus den Löchern aushaken (Fig.12.B).

c. Vorbereitung für das Mähen und den Feinschnitt des Grasses ("Mulching" Funktion):

1. Den hinteren Auswurfschutz (Fig.13.A) anheben und den Deflektordeckel (Fig.13.B) in die Auslassöffnung einführen.
 2. Bei den Modellen mit möglichem seitlichem Auswurf: Sicherstellen, dass der seitliche Auswurfschutz (Fig.12.C) abgesenkt und mit dem Sicherungshebel (Fig.12.D) gesichert ist.
- Zum Entfernen des Deflektordeckels:
1. Den hinteren Auswurfschutz anheben (Fig.13.A).
 2. Den Deflektordeckel herausziehen (Fig.13.B).

d. Vorbereitung für das Mähen und den seitlichen Auswurf des Grasses auf den Boden:

1. Den hinteren Auswurfschutz (Fig.14.A) anheben und den Deflektordeckel (Fig.14.B) in die Auslassöffnung einführen.
2. Den Sicherungshebel (Fig.14.C) leicht drücken und den seitlichen Auswurfschutz (Fig.14.D) anheben.
3. Den seitlichen Auswurfdeflektor (Fig.14.E) einführen.
4. Den seitlichen Auswurfschutz (Fig.14.D) wieder schließen, um den seitlichen Auswurfdeflektor (Fig.14.E) zu blockieren.

Zur Entfernung des seitlichen Auswurfdeflektors:

5. Den Sicherungshebel (Fig.14.C) leicht drücken und den seitlichen Auswurfschutz (Fig.14.D) anheben.
6. Den seitlichen Auswurfdeflektor (Fig.14.E) aushaken.

Zum Entfernen des Deflektordeckels:

1. Den hinteren Auswurfschutz anheben (Fig.14.A).
2. Den Deflektordeckel herausziehen (Fig.14.B).

6.1.3 Einstellung der Schnitthöhe

Die Schnitthöhe einstellen, wie im (Abs. 5.7).

6.1.4 Höheneinstellung des Griffs



Den Arbeitsschritt bei stillstehendem Schneidwerkzeug ausführen.

Die Höhe des Griffs kann in 3 verschiedene Positionen eingestellt werden. Sie werden vom Indikator angegeben, der sich auf der Basis des Griffs befindet (Fig.15.A).

Um die Griffhöhe zu verändern, beide Hebel auf den Griffseiten auslösen (Fig.15.B) (Typ "I"- "II") und sie in Position halten.

Den Griff vorsichtig auf die gewünschte Höhe bringen und die zwei Hebel loslassen.

Von der Arbeitsposition kann man auch den Griff in die geschlossene Position klappen.

6.2 SICHERHEITSKONTROLLEN

Die folgenden Sicherheitskontrollen ausführen und überprüfen, dass die Ergebnisse mit denen der Tabellen übereinstimmen.



Immer die Sicherheitskontrollen vor der Verwendung ausführen.

6.3.2 Modelle mit Steuerung für Elektrostart durch Knopfdruck

1. Die gelieferte Batterie in das entsprechende Fach einführen, das sich auf dem Motor befindet (Fig.17.A.1 / 17.A.2). (Die Anweisungen in der Betriebsanleitung des Motors befolgen). Bei einigen Modellen ist ein Motor mit eingebautem, nicht entfernbarem Akku vorgesehen (Fig.17.A.3).
2. Den Sicherheitsschlüssel ganz einführen (falls vorhanden) (Fig.17.B).
3. Den Hebel Motorbremse / Schneidwerkzeug in Richtung Griff (Fig.17.C) ziehen.

Bei den (Fig.17.A.3)-Motoren leuchtet der Ladestatusanzeiger des Akkus (1) auf oder blinkt 5 Sekunden lang, um anzuzeigen:

- Anzeiger leuchtet auf = das Akku ist ziemlich aufgeladen
- Anzeiger blinkt = das Akku ist fast entladen
- Anzeiger aus = das Akku ist fast vollständig entladen. Folgen Sie den Anweisungen, die im Hinweishandbuch des Motors enthalten sind, für die Notaufladung mittels externer USB-Ladevorrichtung (nicht mit der Maschine geliefert).

HINWEIS *Der Hebel Motorbremse / Schneidwerkzeug muss gezogen gehalten werden, um das Stoppen des Motors zu vermeiden.*

4. Den Startgriff drücken und gedrückt halten, bis der Motor startet. (Fig.17.D).

Bei den (Fig.17.A.3)-Motoren schaltet der Ladestatusanzeiger des Akkus (1) aus.

Weitere Informationen zum Motor finden Sie in den Betriebsanleitungen des Motors.

6.4 ARBEIT

WICHTIG *Während der Arbeit immer den Sicherheitsabstand von dem Schneidwerkzeug halten. Dieser Abstand entspricht der Länge des Griffs.*

6.4.1 Mähen des Grasses

1. Mit Vorwärtsbewegung und Schnitt im Rasenbereich beginnen.
2. Vorschubgeschwindigkeit und Schnitthöhe (Abs. 5.7) an die Rasenbedingungen (Höhe, Dichte und Feuchtigkeit des Grasses) und die Menge des entfernten Grasses anpassen.
3. Der Rasen sieht besser aus, wenn man immer mit gleicher Schnitthöhe und abwechselnd in beide Richtungen mäht (Fig.19.0).

Beim "Mulching" oder hinteren Grasauswurf:

- Stets vermeiden, eine übermäßige Menge Gras zu schneiden. Es darf nie mehr als ein Drittel der Gesamthöhe des Grasses auf einmal geschnitten werden (Fig.18.0).
 - Das Chassis immer gut sauber halten (Abs. 7.4.2).
- Bei seitlichem Auswurf:** Der Mähverlauf sollte so gewählt werden, dass das gemähte Gras nicht auf den noch zu mähenden Rasen geworfen wird.

6.4.2 Tipps für einen schönen Rasen

- Damit der Rasen schön, grün und weich bleibt, muss man gleichmäßig mähen. Der Rasen kann aus verschiedenen Grasarten bestehen. Bei häufigem Mähen wachsen Gräser, die viele Wurzeln bilden, mehr und es entsteht ein dichter Rasen; umgekehrt entwickeln sich bei unregelmäßigem Mähen hauptsächlich hohe Gräser und Unkraut (Kleeblatt, Gänseblümchen usw.). Die Mähfrequenz muss im Verhältnis zum Wachstum des Grasses erfolgen, um zu vermeiden, dass das Gras zwischen einem Schnitt und dem andern zu stark wächst.
- Die optimale Höhe eines gepflegten Rasens beträgt ca. 4-5 cm, und bei jedem Mähen sollte dieser um nicht mehr als 1/3 der Gesamthöhe gekürzt werden. Wenn das Gras sehr hoch ist, ist es besser, in zwei Durchgängen in einem Abstand von einem Tag zu mähen, den ersten mit den Schneidwerkzeugen in maximaler Höhe, den zweiten in der gewünschten Höhe.
- Ein zu tiefer Schnitt verursacht Ausrisse, Entwurzelungen des Rasens und ein „fleckiges“ Aussehen.
- In den warmen und trockenen Jahreszeiten ist es zweckmäßig, das Gras etwas höher wachsen zu lassen, um das Austrocknen des Bodens zu vermindern.
- Es ist immer empfehlenswert, das Gras zu mähen, wenn es trocken ist. Nasser Rasen darf nicht geschnitten werden; die Schnittwirkung des sich drehenden Schneidwerkzeugs wird durch das anhaftende Gras vermindert und verursacht Ausrisse im Rasen.
- Die Schneidwerkzeuge müssen in gutem Zustand und gut geschliffen sein, damit der Schnitt sauber wird, ohne Ausfransungen, die zu einem Vergilben der Spitzen führen würden.

6.4.3 Leeren der Grasfangeinrichtung

Wenn die Grasfangeinrichtung (Fig.1.H) zu voll ist, wird das Gras nicht mehr effizient eingesammelt und das Geräusch des Rasenmähers ändert sich.

Bei einer Grasfangeinrichtung mit Anzeigevorrichtung des Inhalts:



Angehoben = leer.



Abgesenkt = voll.

- Während der Arbeit, bei sich drehendem
- Schneidwerkzeug bleibt der Anzeiger angehoben,
- damit die Grasfangeinrichtung das gemähte
- Gras aufnehmen kann; wenn er sich absenkt
- bedeutet dies, dass die Grasfangeinrichtung
- sich gefüllt hat und geleert werden muss.

Zum Entfernen und Entleeren der Grasfangeinrichtung:

1. Den Hebel Motorbremse / Schneidwerkzeug loslassen (Fig.20.A).
2. Auf den Stillstand des Schneidwerkzeugs warten.
3. Nur mit Grasfangeinrichtung des Typs "II"
 - Den hinteren Auswurfschutz anheben (Fig.11.B).
4. Den Handgriff greifen und die Grasfangeinrichtung abnehmen, sie dabei aufrecht halten.

6.5 STOPP

Zum Anhalten der Maschine:

1. Den Hebel Motorbremse / Schneidwerkzeug loslassen (Fig.20.A).
2. Auf den Stillstand des Schneidwerkzeugs warten.

! *Nach dem Anhalten der Maschine dauert es einige Sekunden, bevor das Schneidwerkzeug stillsteht.*

! *Der Motor kann gleich nach dem Ausschalten sehr heiß sein. Nicht berühren. Es besteht Verbrennungsgefahr.*

WICHTIG *Die Maschine immer stoppen:*

- Während des Wechsels der Arbeitsbereiche.
- Zum Überqueren von graslosen Flächen.
- Jedes Mal, wenn ein Hindernis überwunden werden soll.
- Vor Einstellung der Schnitthöhe.
- Jedes Mal, wenn die Grasfangeinrichtung abgenommen oder wieder montiert wird.
- Jedes Mal, wenn der hintere Auswurfsdeflektor abgenommen oder wieder montiert wird (falls vorgesehen).
- Jedes Mal, wenn der seitliche Auswurfsdeflektor (falls vorgesehen) abgenommen oder wieder montiert wird.

6.6 NACH DER VERWENDUNG

1. Die Maschine anhalten (Abs. 6.5).
2. Zündkerzenstecker abtrennen (Fig.24.A).
3. Die Lasche (Fig.24.B) drücken und den Freigabeschlüssel (Fig.24.C) entfernen; (modelle mit Steuerung für Elektrostart durch Knopfdruck).
4. Lassen Sie den Motor abkühlen, bevor Sie die Maschine in einem Raum abstellen.
5. Die Reinigung durchführen (Abs. 7.4).
6. Die Maschine auf lose oder beschädigte Bauteile kontrollieren. Wenn notwendig, die beschädigten Bauteile austauschen und eventuell gelockerte Schrauben und Bolzen festziehen.

WICHTIG *Wenn die Maschine nicht verwendet wird oder unbeaufsichtigt bleibt.*

- Zündkerzenstecker abtrennen (Fig.24.A).
- Den Schlüssel (Fig.24.C) oder die Batterie (bei den Modellen mit Elektrostart mit Taste) entfernen.

7. ORDENTLICHE WARTUNG

7.1 ALLGEMEINES

! *Die zu befolgenden Sicherheitsnormen werden in Kap. 2 beschrieben. Diese Hinweise sehr genau berücksichtigen, um keine schweren Risiken oder Gefahren einzugehen.*

! *Vor der Ausführung jeglicher Kontrolle, Reinigung oder jedes Wartungs-/Regulierungseingriffes auf der Maschine:*

- Die Maschine anhalten.
 - Sicherstellen, dass alle beweglichen Teile vollständig stillstehen.
 - Abwarten bis der Motor ausreichend abgekühlt ist.
 - Zündkerzenstecker abtrennen (Fig.24.A).
 - Den Schlüssel (Fig.24.C) oder die Batterie (bei den Modellen mit Elektrostart mit Taste) entfernen.
 - Die entsprechenden Anweisungen lesen.
 - Angemessene Kleidung, Arbeitshandschuhe und eine Schutzbrille tragen.
- In der "Wartungstabelle" sind Häufigkeit und Art des Eingriffs zusammengefasst. Die Tabelle soll Ihnen zu helfen, Ihre Maschine leistungsfähig und sicher zu erhalten. In ihr sind die wichtigsten Eingriffe und die für jede von ihnen vorgesehene Häufigkeit angegeben. Die entsprechende Tätigkeit nach der ersten auftretenden Fälligkeit ausführen.
 - Die Verwendung von nicht Original-Ersatzteilen und/oder nicht korrekt montierten Ersatzteilen könnte sich negativ auf Funktionsweise und Sicherheit der Maschine auswirken. Der Hersteller lehnt jegliche Haftung im Fall von Schäden, Unfällen oder Verletzungen ab, die von diesen Produkten verursacht werden.
 - Originalersatzteile werden von Kundendienstwerkstätten und autorisierten Händlern geliefert.

WICHTIG *Alle nicht in diesem Handbuch beschriebenen Wartungs- und Einstellungsarbeitsschritte müssen von Ihrem Händler oder von einem Fachzentrum ausgeführt werden.*

7.2 NACHFÜLLEN DES KRAFTSTOFFS

Die Maschine in Horizontalposition bringen und gut auf dem Boden abstützen.

! *Das Nachfüllen von Kraftstoff muss bei stillstehender Maschine erfolgen, bei der auch der Zündkerzenstecker abgezogen ist.*

Das Nachfüllen von Kraftstoff nach den Modalitäten und Vorsichtsmaßnahmen ausführen, die im Hinweisbandbuch des Motors angegeben sind.

! *Die Maschinen, die vertikal aufbewahrt werden können (Kap. 9.1), haben einen Kraftstofftank, der eine Füllstandsanzeige für den Kraftstoff besitzt. Den Tank nicht über den Boden der Füllstandsanzeige auffüllen (Fig.21.A).*

WICHTIG Vermeiden Sie es, Benzin über die Kunststoffteile des Motors zu verschütten, um diese nicht zu beschädigen und wischen Sie jegliches ausgelaufene Benzin sofort auf. Die Garantie deckt keine an den Kunststoffteilen durch Benzin verursachten Schäden.

HINWEIS Der Kraftstoff ist verderblich und darf nicht länger als 30 Tage im Tank verbleiben. Vor einer längeren Unterstellung den Tank mit einer Menge Kraftstoff auffüllen, der für die Beendigung der letzten Verwendung ausreicht (Kap. 9).

7.3 KONTROLLE / NACHFÜLLEN MOTORÖL

Die Kontrolle/das Nachfüllen des Motoröls nach den Modalitäten und Vorsichtsmaßnahmen ausführen, die im Hinweishandbuch des Motors angegeben sind. Um den einwandfreien Betrieb und eine lange Lebensdauer der Maschine zu gewährleisten, sollte das Motoröl regelmäßig gewechselt werden, in den Zeitabständen, die in der Betriebsanleitung des Motors angegeben sind. Sich vergewissern, dass der Ölstand wieder korrekt hergestellt wurde, bevor man die Maschine erneut benutzt.

7.4 REINIGUNG

Nach jeder Verwendung die Reinigung ausführen und dabei folgende Hinweise berücksichtigen.

7.4.1 Reinigung der Maschine

- Vergewissern Sie sich immer, dass die Lufteinlässe frei von Schmutz sind.
- Für die Reinigung des Chassis keine ätzenden Flüssigkeiten verwenden.
- Um das Brandrisiko zu vermindern, die Maschine und insbesondere den Motor von Grasresten, Blättern oder übermäßigem Fett freihalten.
- Die Maschine nach jedem Schnitt sorgfältig mit Wasser abwaschen.

7.4.2 Reinigung der Schneidwerkzeugbaugruppe

- Entfernen Sie nach jedem Mähvorgang Gras- und Schlammreste, die sich im Inneren des Chassis angesammelt haben, um zu vermeiden, dass diese in getrocknetem Zustand das Anlassen erschweren.
- Falls ein Zugriff auf die Unterseite der Maschine erforderlich ist, darf diese nur in die Richtung gekippt werden, die im Motorhandbuch angegeben ist. Dabei sind die entsprechenden Anweisungen zu beachten und man muss sicherstellen, dass die Maschine stabil ist, bevor man jeglichen Eingriff durchführt.

Beim seitlichen oder hinteren Auswurf:

- Der Auswurfdeflektor muss entfernt werden, wenn er montiert ist.

Für die interne Reinigung der Schneidwerkzeugbaugruppe wie folgt fortfahren:

1. Die Grasfangeinrichtung entfernen.
2. Den Wasserschlauch an den speziellen Anschluss (Fig.22.A) anschließen.
3. Die Schnitthöhe in die niedrigste Stellung stellen.

4. Sich immer hinter den Handgriff des Rasenmähers stellen.
5. Den Motor starten.

Die Lackierung im Innenteil des Chassis kann sich im Laufe der Zeit durch den Abrieb des geschnittenen Grasses lösen; in diesem Fall muss die Lackierung rechtzeitig mit einer Rostschutzfarbe ausgetupft werden, um eine Rostbildung zu vermeiden, die zur Korrosion des Metalls führen könnten.

7.4.3 Reinigung der Grasfangeinrichtung

1. Die Grasfangeinrichtung entleeren.
2. Sie ausleeren, um die Gras- und Bodenreste zu entfernen.
3. Sie waschen, auswaschen und so aufbewahren, dass sie schnell trocknen kann.

7.5 BEFESTIGUNGSMUTTER UND -SCHRAUBEN

Muttern und Schrauben festgezogen belassen, um sicher zu sein, dass die Maschine immer in sicheren Betriebsbedingungen ist.

7.6 BATTERIE

Die Batterie wird bei den Modellen mit Elektrostart mit Taste geliefert. Für die Hinweise bezüglich Autonomie, Aufladen, Aufbewahrung und Wartung der Batterie den Anweisungen folgen, die im Motorhinweishandbuch enthalten sind.

Bei den Motoren (Fig.17.A.3) muss das Akku nicht aufgeladen werden. Nur in Notfällen kann es mithilfe einer externen USB-Ladevorrichtung aufgeladen werden (die nicht mit der Maschine geliefert wird). Die Anweisungen in der Betriebsanleitung des Motors befolgen.

7.7 KABELINSTELLUNG DES REGLERS

Diese Einstellung ist erforderlich, wenn der Hebel (Fig.23.A) dazu neigt, nicht in der Position «» zu bleiben.

WICHTIG Die Einstellung muss bei ausgeschaltetem Motor erfolgen.

Mit dem Hebel (Fig.23.A) in Position «» die Einstellvorrichtung (Fig.23.B) des Kabels in die vom Pfeil angezeigte Richtung drehen, allerdings nur so weit, wie es unbedingt notwendig ist, damit der Hebel in Position bleibt.

8. AUSSERORDENTLICHE WARTUNG

 Vor der Ausführung jeglicher Kontrolle, Reinigung oder jedes Wartungs-/Regulierungseingriffes auf der Maschine:

- Die Maschine anhalten.

- **Sicherstellen, dass alle beweglichen Teile vollständig stillstehen.**
- **Abwarten bis der Motor ausreichend abgekühlt ist.**
- **Zündkerzenstecker abtrennen (Fig.24.A).**
- **Den Schlüssel (Fig.24.C) oder die Batterie (bei den Modellen mit Elektrostart mit Taste) entfernen.**
- **Die entsprechenden Anweisungen lesen.**
- **Angemessene Kleidung, Arbeitshandschuhe und eine Schutzbrille tragen.**

8.1 SCHNEIDWERKZEUG

Ein schlecht geschärftes Schneidwerkzeug reißt das Gras aus und verursacht ein Vergilben des Rasens.

⚠ Das Schneidwerkzeug nicht berühren, solange der Schlüssel noch nicht abgezogen ist und das Schneidwerkzeug nicht völlig stillsteht.

⚠ Alle Arbeiten, die Schneidwerkzeuge betreffen (Ausbau, Schärfen, Auswuchten, Reparatur, Einbau und/oder Auswechseln), sind aufwändige Arbeiten, die außer der Verwendung spezieller Werkzeuge auch ein bestimmtes Fachkönnen erfordern. Aus Sicherheitsgründen müssen diese Arbeiten daher immer in einem Fachbetrieb ausgeführt werden.

⚠ Immer das beschädigte, verbogene oder verchlissene Schneidwerkzeug zusammen mit ihren Schrauben austauschen, um die Auswuchtung zu erhalten.

WICHTIG Immer die Originalschneidwerkzeuge verwenden, die den Code tragen, der in der Tabelle "Technische Daten" wiedergegeben ist.

Aufgrund der Weiterentwicklung des Produkts könnten die in der "Technische Daten"-Tabelle genannten Schneidwerkzeuge im Laufe der Zeit durch andere ersetzt werden, die gleiche Eigenschaften der Austauschbarkeit und Betriebssicherheit aufweisen.

9. UNTERSTELLUNG

Wenn die Maschine untergestellt werden muss:

1. Den Motor im Freien starten und im Leerlauf laufen lassen bis er sich ausschaltet, so dass der restliche Kraftstoff vollständig aufgebraucht wird.
2. Den Motor abkühlen lassen.
3. Zündkerzenstecker abtrennen (Fig.24.A).
4. Den Schlüssel (Fig.24.C) oder die Batterie (bei den Modellen mit Elektrostart mit Taste) entfernen.
5. Die Maschine sorgfältig reinigen (Abs. 7.4).
6. Sicherstellen, dass die Maschine keine Schäden aufweist. Wenn notwendig, das autorisierte Kundendienstzentrum kontaktieren.
7. Die Maschine unterstellen:
 - In einem trockenen Raum.
 - Vor Wiedereinflüssen geschützt.
 - Möglicherweise von einem Tuch abgedeckt.
 - An einem für Kinder nicht zugänglichen Ort.
 - Hierbei sicherstellen, dass für die Wartung verwendete Schlüssel oder Werkzeuge entfernt werden.

9.1 VERTIKALE UNTERSTELLUNG

- Falls notwendig, können einige Modelle (siehe Tabelle Technische Daten) vertikal aufbewahrt werden (Fig.25.0).

⚠ Die Maschine nicht in vertikaler Position aufbewahren, wenn der Tank über den Boden der Füllstandsanzeige des Kraftstoffs gefüllt ist (Fig.21.A).

Wie folgt vorgehen:

1. Die Chassis bis zum schnitt "3" absenken (Abs. 5.7).
2. Von der Arbeitsposition beide Hebel auf den Griffseiten auslösen (Fig.15.B) (Typ "I"- "II") und sie in Position halten.
3. Den Griff vorsichtig in die geschlossene Position zusammenklappen.
4. Den Frontteil der Maschine anheben (Fig.25.0).

⚠ Die Maschine so unterstellen, dass das Schneidwerkzeug zu einer Wand gerichtet oder angemessen abgedeckt ist, damit es auch bei unbeabsichtigter oder zufälliger Berührung von Personen, Kindern oder Tieren keine Gefahr darstellt.

⚠ Die Maschine nicht in eine Position mit einem Winkel bringen, der größer als die Vertikale ist (90°); andernfalls könnte das Benzin aus dem Kraftstofftank austreten.

⚠ Nicht versuchen, die Maschinen, die nicht für vertikale Aufbewahrung vorgesehen sind, auf diese Weise aufzubewahren.

10. BEWEGUNG UND TRANSPORT

Folgende Hinweise müssen bei jedem Bewegen, Heben, Transportieren oder Kippen der Maschine beachtet werden:

- Die Maschine anhalten (Abs. 6.5).
 - Sicherstellen, dass alle beweglichen Teile vollständig stillstehen.
 - Zündkerzenstecker abtrennen (Fig.24.A).
 - Den Schlüssel (Fig.24.C) oder die Batterie (bei den Modellen mit Elektrostart mit Taste) entfernen.
 - Feste Arbeitshandschuhe benutzen.
 - Die Maschine unter Berücksichtigung des Gewichtes und seiner Aufteilung an festen Haltepunkten befestigen, die eine sichere Aufnahme garantieren.
 - Eine dem Gewicht der Maschine und den Eigenschaften des Transportmittels bzw. der Unterbringungs- oder Entnahmeposition entsprechende Anzahl von Personen einsetzen.
 - Sicherstellen, dass die Bewegung der Maschine keine Schäden oder Verletzungen verursacht.
- Wenn man die Maschine mit einem Fahrzeug oder einem Anhänger transportiert, muss man:
- Zugangsrampen verwenden, die eine geeignete Beständigkeit, Breite und Länge aufweisen.
 - Die Maschine mit ausgeschaltetem Motor durch Schieben laden. Hierfür eine geeignete Zahl von Personen einsetzen.
 - Die Schneidwerkzeugbaugruppe absenken (Abs. 5.7).

- Sie so positionieren, dass sie für niemanden eine Gefahr darstellt.
- Sie fest mithilfe von Seilen oder Ketten an das Transportmittel fixieren, um ein Umkippen zu vermeiden.

! Die Maschinen mit der Möglichkeit zu vertikaler Aufbewahrung nicht in vertikaler Position transportieren.

11. SERVICE UND REPARATUREN

Dieses Handbuch liefert alle notwendigen Anweisungen für die Maschinenführung und für eine korrekte Basiswartung, die vom Benutzer ausgeführt werden kann. Alle Einstell- und Wartungsarbeiten, die nicht in diesem Handbuch beschrieben sind, müssen von Ihrem Händler oder einem Fachbetrieb ausgeführt werden, die über das Wissen und die erforderlichen Werkzeuge für eine korrekte Arbeitsausführung verfügen, um die ursprünglichen Sicherheitsbedingungen der Maschine beizubehalten. Eingriffe, die nicht von einer Fachstelle oder von unqualifiziertem Personal ausgeführt werden, haben grundsätzlich den Verfall der Garantie und jeglicher Haftung oder Verantwortung des Herstellers zur Folge.

- Nur autorisierte Servicewerkstätten können Reparaturen und Wartung in Garantie ausführen.
- Die autorisierten Kundendienstwerkstätten verwenden ausschließlich Originalersatzteile. Original-Ersatzteile und -Zubehör wurden speziell für die Maschinen entwickelt.
- Nicht-Original-Ersatzteile und -Zubehör werden nicht gebilligt; der Einsatz von Nicht-Original-Ersatzteilen und -Zubehör beeinträchtigt die Sicherheit der Maschine und entbindet den Hersteller von jeder Verpflichtung oder Verantwortung.

12. DECKUNG DER GARANTIE

Die Garantiebedingungen sind nur für den Konsumenten bestimmt, d. h. nicht für professionelle Bediener. Die Garantie deckt alle qualitativen Materialien- und Herstellungsfehler, die während des Garantiezeitraumes durch Ihren Händler oder durch ein spezialisiertes Zentrum festgestellt werden.

13. WARTUNGSTABELLE

Eingriff	Regelmäßigkeit	Hinweise
MASCHINE		
Kontrolle aller Befestigungen	Vor jeder Verwendung	Abs. 7.5
Sicherheitskontrollen / Überprüfung der Befehle	Vor jeder Verwendung	Abs. 6.2
Kontrolle des hinteren Auswurfschutzes / seitlichen Auswurfschutzes.	Vor jeder Verwendung	Abs. 6.2.1
Überprüfung von Grasfangeinrichtung und seitlichem Auswurfdeflektor.	Vor jeder Verwendung	Abs. 6.2.1
Überprüfung des Schneidwerkzeugs	Vor jeder Verwendung	Abs. 6.2.1

Die Anwendung der Garantie beschränkt sich auf die Reparatur oder den Austausch des als defekt betrachteten Bauteils. Es wird empfohlen, die Maschine einmal jährlich einer autorisierten Kundendienstwerkstatt zu Wartung, Kundendienst und Kontrolle der Sicherheitsvorrichtungen anzuvertrauen. Die Anwendung der Garantie ist nur bei einer ordnungsgemäßen Wartung der Maschine gültig. Der Benutzer muss alle in den beigefügten Unterlagen enthaltenen Anleitungen genau beachten. Die Garantie deckt keine Schäden bei:

- Nichtbeachtung der mitgelieferten Unterlagen (Bedienungsanleitungen).
 - Professioneller Verwendung.
 - Unachtsamkeit, Nachlässigkeit.
 - Äußerer Ursache (Blitzschlag, Stöße, Präsenz von Fremdkörpern im Inneren der Maschine) oder Unfall.
 - Unsachgemäßer oder vom Hersteller nicht zugelassener Nutzung oder Montage.
 - Geringer Wartung.
 - Modifizierung der Maschine.
 - Verwendung von nicht originalen Ersatzteilen (anpassbaren Teilen).
 - Verwendung von Zubehören, die nicht vom Hersteller geliefert oder genehmigt sind.
- Folgende Schäden sind nicht von der Garantie gedeckt:
- Die ordentlichen/außerordentlichen Wartungsarbeiten (die im Hinweishandbuch beschrieben sind).
 - Der normale Verschleiß von Verbrauchsmaterialien wie Antriebsriemen, Schneidwerkzeuge, Scheinwerfer, Reifen, Sicherheitsbolzen und Kabeln.
 - Normaler Verschleiß.
 - Ästhetische Schäden der Maschine aufgrund ihrer Verwendung.
 - Substanzen, Öl, Benzin, Fett.
 - Die Halterungen der Schneidwerkzeuge.
 - Die eventuell zusätzlichen Kosten in Verbindung mit der Garantieaktivierung, wie die Überführung zum Benutzer, der Transport der Maschine zum Händler, das Anmieten von Werkzeugen zum Austausch oder der Ruf einer externen Gesellschaft für alle Wartungsarbeiten.
- Die Thermomotoren, außer die "ST.-Motoren, werden von der Herstellergarantie des betroffenen Motors nach den Fristen und Bedingungen gedeckt, die von letzterem speziell angegeben wurden. Es gelten die im Land des Benutzers gültigen gesetzlichen Vorschriften. Die darin geregelten Rechte des Benutzers werden durch diese Garantie nicht eingeschränkt.

Allgemeine Reinigung und Kontrolle	Bei jedem Verwendungsende	Abs. 7.4
Kontrolle von eventuellen Schäden an der Maschine. Wenn notwendig, das autorisierte Kundendienstzentrum kontaktieren.	Bei jedem Verwendungsende	-
Kabeleinstellung des Reglers	**	Abs. 7.7
Austausch des Schneidwerkzeugs	-	Abs. 8.1 ***
MOTOR		
Kontrolle/Nachfüllen des Kraftstoffniveaus	Vor jeder Verwendung	Abs. 6.1.1 / 7.2 *
Kontrolle / Nachfüllen Motoröl	Vor jeder Verwendung	Abs. 6.1.1 / 7.3 *
Kontrolle und Reinigung des Luftfilters	*	*
Kontrolle und Reinigung der Kontakte der Zündkerze	*	*
Auswechseln Zündkerze	*	*
Batterieladung	*	Abs. 7.6 *

* Das Motorhandbuch zu Rate ziehen.

** Arbeitsschritt muss bei den ersten Anzeichen einer Fehlfunktion ausgeführt werden.

*** Dieser Arbeitsschritt muss von Ihrem Händler oder einem Fachbetrieb ausgeführt werden.

14. STÖRUNGSSUCHE

Wenn die Störungen nach den beschriebenen Eingriffen weiter bestehen, Ihren Händler kontaktieren.		
STÖRUNG	WAHRSCHEINLICHE URSACHE	ABHILFE
1. Der Motor startet nicht oder bleibt nicht an.	Falscher Anlassvorgang.	Die Anweisungen befolgen (siehe Kap. 6.3).
	Es fehlt Öl oder Benzin im Motor.	Kontrollieren Sie den Ölstand und den Benzinstand.
	Zündkerze schmutzig oder nicht korrekter Elektrodenabstand.	Die Zündkerze überprüfen (Das Motorhandbuch zu Rate ziehen).
	Luftfilter verstopft.	Den Filter reinigen und/oder austauschen (Das Motorhandbuch zu Rate ziehen).
	Probleme der Gemischaufbereitung.	Das autorisierte Kundendienstzentrum kontaktieren.
	Das Benzin wurde zum Ende der letzten Saison nicht aus dem Rasenmäher geleert. Der Schwimmer kann blockiert sein.	Das Motorhandbuch zu Rate ziehen und das autorisierte Kundendienstzentrum kontaktieren.
2. Der Motor läuft unregelmäßig, erbringt unter Belastung keine Leistung oder bleibt während der Arbeit stehen.	Luftfilter verstopft.	Den Filter reinigen und/oder austauschen (Das Motorhandbuch zu Rate ziehen).
	Zündkerze schmutzig oder nicht korrekter Elektrodenabstand.	Die Zündkerze überprüfen (Das Motorhandbuch zu Rate ziehen).
	Probleme der Gemischaufbereitung.	Das autorisierte Kundendienstzentrum kontaktieren.
3. Absaufen des Motors.	Der manuelle Startgriff wurde wiederholt mit eingelegtem Starter ausgelöst.	Das Motorhandbuch zu Rate ziehen.
	Der manuelle Startgriff wurde wiederholt ausgelöst, als der Zündkerzenstecker nicht angesteckt war.	Den Zündkerzenstecker einstecken und versuchen, den Motor zu starten. (Das Motorhandbuch zu Rate ziehen).

4. Das geschnittene Gras wird nicht mehr in der Grasfangeinrichtung aufgefangen.	Das Schneidwerkzeug hat einen Fremdkörper getroffen und einen Schlag davongetragen.	Den Motor abschalten und den Zündkerzenstecker abnehmen. Prüfen, ob eventuell Beschädigungen vorhanden sind und ein Kundendienstzentrum zum Schleifen oder eventuellen Austausch des Schneidwerkzeugs kontaktieren (Abs. 8.1).
	Das Innere des Chassis ist verschmutzt.	Reinigen Sie das Innere des Chassis um den Auswurf des Grasses in die Grasfangeinrichtung zu erleichtern (Abs. 7.4.2).
5. Der Rasen lässt sich nur schwer schneiden.	Das Schneidwerkzeug ist nicht in gutem Zustand.	Ein Kundendienstzentrum zum Schleifen oder Austausch des Schneidwerkzeugs kontaktieren.
6. Man nimmt übermäßige Geräusche und/oder Vibrationen während der Arbeit wahr.	Beschädigung oder lockere Teile. Der Stift auf der Schneidevorrichtung ist aus seinem Sitz ausgetreten.	Halten Sie die Maschine an und ziehen Sie das Zündkerzenkabel (Fig.24.0) ab. Prüfen, ob eventuell Beschädigungen vorhanden sind. Kontrollieren, ob Teile sich gelöst haben und diese festziehen. Die Kontrollen, Auswechsel- und Reparaturarbeiten bei einem zugelassenen Kundendienstzentrum durchführen lassen.
	Befestigung des Schneidwerkzeugs gelockert oder Schneidwerkzeug beschädigt.	Den Motor abschalten und den Zündkerzenstecker (Fig.24.0) abnehmen. Ein Kundendienstzentrum für Kontrolle, Austausch oder Reparaturen kontaktieren (Abs. 8.1).

15. SONDERZUBEHÖR

15.1 MULCHING-KIT

Zerhackt das geschnittene Gras fein und lässt es auf dem Rasen, als Alternative zum Sammeln in der Grasfangeinrichtung (für derartig vorbereitete Maschinen) (Fig.26.0).



ΠΕΡΙΕΧΟΜΕΝΑ

1. ΓΕΝΙΚΑ	1
1.1 Πώς να συμβουλευθείτε το εγχειρίδιο	1
1.2 Αναφορές	1
2. ΚΑΝΟΝΕΣ ΑΣΦΑΛΕΙΑΣ	2
2.1 Εκπαίδευση	2
2.2 Προκαταρκτικές ενέργειες	2
2.3 Κατά τη χρήση	2
2.4 Συντήρηση, αποθήκευση και μεταφορά	3
2.5 Προστασία του περιβάλλοντος	3
3. ΓΝΩΡΙΜΙΑ ΜΕ ΤΟ ΜΗΧΑΝΗΜΑ	4
3.1 Περιγραφή μηχανήματος και προβλεπόμενη χρήση	4
3.2 Σήμανση ασφαλείας	4
3.3 Ετικέτα αναγνώρισης	4
3.4 Βασικά εξαρτήματα	5
4. ΣΥΝΑΡΜΟΛΟΓΗΣΗ	5
4.1 Εξαρτήματα για συναρμολόγηση	5
4.2 Συναρμολόγηση του κάδου	5
4.3 Τοποθέτηση της χειρολαβής	5
5. ΧΕΙΡΙΣΤΗΡΙΑ ΕΛΕΓΧΟΥ	5
5.1 Λαβή χειροκίνητης εκκίνησης	5
5.2 Χειριστήριο ηλεκτρικής ανάφλεξης με μπουτόν	6
5.3 Χειρόγκαζο	6
5.4 Ρυθμιστής ταχύτητας	6
5.5 Μοχλός φρένου κινητήρα / συστήματος κοπής	6
5.6 Μοχλός συμπλέκτη	6
5.7 Ρύθμιση του ύψους κοπής	6
6. ΧΡΗΣΗ ΤΟΥ ΜΗΧΑΝΗΜΑΤΟΣ	6
6.1 Προκαταρκτικές ενέργειες	6
6.2 Έλεγχος ασφαλείας	7
6.3 Εκκίνηση	8
6.4 Εργασία	9
6.5 Σβήσιμο	9
6.6 Μετά τη χρήση	10
7. ΤΑΚΤΙΚΗ ΣΥΝΤΗΡΗΣΗ	10
7.1 Γενικά	10
7.2 Ανεφοδιασμός καυσίμου	10
7.3 Έλεγχος / συμπλήρωση λαδιού κινητήρα	10
7.4 Καθαρισμός	11
7.5 Παξιμάδια και βίδες στερέωσης	11
7.6 Μπαταρία	11
7.7 Ρύθμιση της ντιζας του ρυθμιστή ταχύτητας	11
8. ΕΚΤΑΚΤΗ ΣΥΝΤΗΡΗΣΗ	11
8.1 Σύστημα κοπής	11
9. ΑΠΟΘΗΚΕΥΣΗ	12
9.1 Αποθήκευση σε κατακόρυφη θέση	12
10. ΜΕΤΑΚΙΝΗΣΗ ΚΑΙ ΜΕΤΑΦΟΡΑ	12
11. ΣΕΡΒΙΣ ΚΑΙ ΕΠΙΣΚΕΥΕΣ	12
12. ΕΓΓΥΗΣΗ	13
13. ΠΙΝΑΚΑΣ ΣΥΝΤΗΡΗΣΗΣ	13
14. ΑΝΕΥΡΕΣΗ ΒΛΑΒΩΝ	14
15. ΠΡΟΑΙΡΕΤΙΚΑ ΑΞΕΣΟΥΑΡ	15
15.1 Kit για ψιλότεμαχισμό	15

1. ΓΕΝΙΚΑ

1.1 ΠΩΣ ΝΑ ΣΥΜΒΟΥΛΕΥΘΕΙΤΕ ΤΟ ΕΓΧΕΙΡΙΔΙΟ

Στο κείμενο του εγχειριδίου, μερικές παράγραφοι που περιέχουν σημαντικές πληροφορίες για την ασφάλεια και τη λειτουργία του μηχανήματος, υποδεικνύονται με διαφορετικό τρόπο, η σημασία των οποίων είναι η εξής:

ΣΗΜΑΝΤΙΚΟ Η ΣΗΜΕΙΩΣΗ περιέχει *επεξηγήσεις ή άλλα στοιχεία σχετικά με προηγούμενες οδηγίες, για την αποφυγή βλαβών στο μηχανήμα ή για να μην προκληθούν ζημιές.*

Το σύμβολο  υποδηλώνει κίνδυνο. Η μη τήρηση της προειδοποίησης μπορεί να προκαλέσει τραυματισμούς ή/και βλάβες.

• Οι παράγραφοι σε πλαίσιο με γκριζες τελείες
• αναφέρονται σε προαιρετικά χαρακτηριστικά
• που δεν υπάρχουν σε όλα τα μοντέλα στα οποία
• αναφέρεται το παρόν εγχειρίδιο. Βεβαιωθείτε
• εάν το χαρακτηριστικό αφορά το μοντέλο σας.

Όλες οι αναφορές "εμπρός", "πίσω", "δεξιά" και "αριστερά", αναφέρονται στη θέση με το χειριστή στη θέση οδήγησης.

1.2 ΑΝΑΦΟΡΕΣ

1.2.1 Εικόνες

Οι εικόνες στο παρόν εγχειρίδιο οδηγιών είναι αριθμημένες 1, 2, 3, κ.ο.κ. Τα εξαρτήματα επισμαίνονται στις εικόνες με τα γράμματα Α, Β, C κ.ο.κ. Μια παραπομπή στο εξάρτημα C της εικόνας 2 εμφανίζεται στο κείμενο ως: "Βλ. εικ. 2.C" ή απλώς "(Εικ. 2.C)". Οι εικόνες είναι ενδεικτικές. Στην πραγματικότητα τα εξαρτήματα μπορεί να διαφέρουν από τα εικονιζόμενα.

1.2.2 Τίτλοι

Το εγχειρίδιο διαιρείται σε κεφάλαια και παραγράφους. Ο τίτλος της παραγράφου "2.1 Εκπαίδευση" είναι υπότιτλος του "2. Κανόνες ασφαλείας". Οι αναφορές σε τίτλους ή παραγράφους εμφανίζονται με τη συντόμευση κεφ. ή παρ. και τον αντίστοιχο αριθμό. Παράδειγμα: "κεφ. 2" ή "παρ. 2.1"

2. ΚΑΝΟΝΕΣ ΑΣΦΑΛΕΙΑΣ

2.1 ΕΚΠΑΙΔΕΥΣΗ

 **Εξοικειωθείτε με τους λεβιέδες και τη χρήση του μηχανήματος. Μάθετε να σταματάτε γρήγορα τον κινητήρα. Η μη τήρηση των προειδοποιήσεων και των οδηγιών μπορεί να προκαλέσει πυρκαγιά ή/και σοβαρούς τραυματισμούς.**

- Μην επιτρέπετε να χειρίζονται το μηχάνημα παιδιά ή άτομα που δεν γνωρίζουν το χειρισμό του μηχανήματος. Η τοπική νομοθεσία μπορεί να ορίζει την ελάχιστη ηλικία του χειριστή.
- Μη χρησιμοποιείται ποτέ το μηχάνημα σε περίπτωση που ο χειριστής βρίσκεται σε κατάσταση κόπωσης ή αδιαθεσίας ή εάν έχει πάρει φάρμακα, ναρκωτικά ή ουσίες που μειώνουν τα αντανακλαστικά και την προσοχή του.
- Μη μεταφέρετε παιδιά ή άλλους επιβάτες.
- Να θυμάστε ότι ο χειριστής ή ο χρήστης είναι υπεύθυνος για τα ατυχήματα και τα απρόοπτα που μπορεί να συμβούν σε άλλα άτομα ή στην ιδιοκτησία τους. Είναι ευθύνη του χειριστή η εκτίμηση των πιθανών κινδύνων του εδάφους, καθώς και η λήψη όλων των αναγκαίων μέτρων για την ασφάλεια, ιδιαίτερα σε επικλινή, ανώμαλα, ολισθηρά ή ασταθή εδάφη.
- Σε περίπτωση μεταπώλησης ή δανεισμού του μηχανήματος, βεβαιωθείτε ότι ο χρήστης έχει διαβάσει τις παρούσες οδηγίες χρήσης.

2.2 ΠΡΟΚΑΤΑΡΚΤΙΚΕΣ ΕΝΕΡΓΕΙΕΣ

Μέσα ατομικής προστασίας (ΜΑΡ)

- Φοράτε κατάλληλο ρουχισμό, ανθεκτικά υποδήματα εργασίας με αντιολισθητικές σόλες και μακριά παντελόνια. Μη χρησιμοποιείτε το μηχάνημα ξυπόλυτοι ή με ανοιχτά πέδιλα. Φοράτε γυαλιστερά.
- Η χρήση προστατευτικών ακοής μπορεί να μειώσει την ικανότητα να ακούσετε ενδεχόμενες προειδοποιήσεις (κραυγές ή συναγερμούς). Προσέξτε ιδιαίτερα όσα συμβαίνουν γύρω από την περιοχή εργασίας.
- Φοράτε γάντια εργασίας σε όλες τις περιπτώσεις κινδύνου για τα χέρια.
- Μη χρησιμοποιείτε κασκόλ, ποδιές, μενταγιόν, βραχιόλια, ματιισμό με αιωρούμενα μέρη, ή με κορδόνια και γραβάτες που κρέμονται ή είναι φαρδιά και μπορούν να μπλεχτούν στο μηχάνημα ή σε αντικείμενα και υλικά στο χώρο εργασίας.
- Δέστε κατάλληλα τα μακριά μαλλιά.

Ζώνη εργασίας / Μηχάνημα

- Ελέγξτε καλά όλο το χώρο εργασίας και αφαιρέστε οτιδήποτε θα μπορούσε να εκτοξευτεί από το μηχάνημα ή να καταστρέψει το σύστημα κοπής/περιστρεφόμενα όργανα (πέτρες, κλαδιά, σύρματα, κόκαλα, κλπ.).

Κινητήρες εσωτερικής καύσης: καύσιμο

-  **ΚΙΝΔΥΝΟΣ!** Το καύσιμο είναι εξαιρετικά εύφλεκτο.
- Το καύσιμο πρέπει να φυλάσσεται σε εγκεκριμένα μπιτόνια για τέτοια χρήση, σε ασφαλή χώρο, μακριά από εστίες θερμότητας ή ελεύθερες φλόγες.

- Καθαρίζετε τα μπιτόνια από υπολείμματα χλόης, φύλλων ή υπερβολικού γράσου.
- Τα μπιτόνια πρέπει να φυλάσσονται μακριά από παιδιά.
- Μην καπνίζετε κατά τον ανεφοδιασμό ή τη συμπλήρωση καυσίμου καθώς και κάθε φορά που χειρίζεστε τα καύσιμα.
- Συμπληρώνετε καύσιμο μόνο σε ανοιχτούς χώρους χρησιμοποιώντας χωνί.
- Αποφεύγετε την εισπνοή αναθυμιάσεων του καυσίμου.
- Μην προσθέτετε καύσιμο ή αφαιρείτε την τάπα του ρεζερβουάρ όταν ο κινητήρας βρίσκεται σε λειτουργία ή είναι ζεστός.
- Ανοίξτε αργά την τάπα του δοχείου αφήνοντας να εκτονωθεί σταδιακά η εσωτερική πίεση.
- Μην πλησιάζετε φλόγες στο στόμιο του ρεζερβουάρ για να ελέγξετε το περιεχόμενο.
- Αν το καύσιμο ξεχειλίζει, μην βάλετε τον κινητήρα σε λειτουργία, αλλά απομακρύνετε το μηχάνημα από την περιοχή όπου χύθηκε το καύσιμο και αποφύγετε να δημιουργήσετε συνθήκες πυρκαγιάς, μέχρις ότου το καύσιμο εξατμιστεί τελείως και οι ατμοί του καυσίμου διασκορπιστούν.
- Καθαρίστε αμέσως κάθε ίχνος καυσίμου που χύθηκε στο μηχάνημα ή στο έδαφος.
- Τοποθετήστε και σφίξτε καλά τις τάπες του ρεζερβουάρ και του μπιτονιού καυσίμου.
- Μη βάζετε εμπρός το μηχάνημα στο χώρο όπου έγινε ο ανεφοδιασμός. Η εκκίνηση του κινητήρα πρέπει να γίνει σε απόσταση τουλάχιστον 3 μέτρων από το σημείο του ανεφοδιασμού καυσίμων.
- Αποφύγετε την επαφή του καυσίμου με ρούχα και, σε αυτήν την περίπτωση, αλλάξτε ρούχα πριν βάλετε εμπρός τον κινητήρα.

2.3 ΚΑΤΑ ΤΗ ΧΡΗΣΗ

Ζώνη εργασίας

- Μη βάζετε σε λειτουργία τον κινητήρα σε κλειστούς χώρους, όπου μπορούν να συγκεντρωθούν επικίνδυνα καυσαέρια μονοξειδίου του άνθρακα. Η εκκίνηση του κινητήρα πρέπει να γίνεται σε ανοιχτό ή καλά αεριζόμενο χώρο. Να θυμάστε πάντα ότι τα καυσαέρια είναι δηλητηριώδη.
- Κατά την εκκίνηση του μηχανήματος μην κατευθύνετε την εξάτμιση και τα καυσαέρια προς εύφλεκτα υλικά.
- Μη χρησιμοποιείτε το μηχάνημα σε χώρους με κίνδυνο έκρηξης, με εύφλεκτα υγρά, αέρια ή σκόνη. Τα ηλεκτρικά εργαλεία παράγουν σπινθήρες που μπορεί να προκαλέσουν την ανάφλεξη της σκόνης ή των αναθυμιάσεων.
- Εργάζεστε μόνο στο φως της ημέρας ή με καλό τεχνητό φωτισμό και σε κατάσταση άριστης ορατότητας.
- Απομακρύνετε άτομα, παιδιά και ζώα από την περιοχή εργασίας. Τα παιδιά πρέπει να επιβλέπονται από ενήλικο άτομο.
- Αποφύγετε την εργασία πάνω σε βρεγμένη χλόη, υπό βροχή και υπό τον κίνδυνο καταιγίδας, ειδικά αν υπάρχει πιθανότητα να πέσουν κεραυνοί.
- Αποφεύγετε τις ανωμαλίες του εδάφους (προεξοχές, βαθουλώματα), προσέχετε ιδιαίτερα τα επικλινή εδάφη, τους κρυφούς κινδύνους και ενδεχόμενα εμπόδια που θα μπορούσαν να μειώσουν την ορατότητα.
- Δώστε πολύ προσοχή κοντά σε κρημνούς, ορύγματα ή τάφρους. Το μηχάνημα μπορεί να ανατραπεί

εάν ένας τροχός βρεθεί έξω από το άκρο του ορύγματος ή εάν τα άκρα υποχωρήσουν.

- Σε επικλινή εδάφη η εργασία πρέπει να γίνεται εγκαρσία και ποτέ προς τη φορά ανόδου/καθόδου, δίνοντας ιδιαίτερη προσοχή στις αλλαγές κατεύθυνσης, προσέχοντας να μη χάσετε την ισορροπία σας και δίνοντας προσοχή στην αποφυγή εμποδίων από τους τροχούς (πέτρες, κλαδιά, ρίζες κλπ.) που θα μπορούσαν να προκαλέσουν πλανοποίηση ή απώλεια ελέγχου του μηχανήματος.
- Προσοχή στην κίνηση των οχημάτων όταν χρησιμοποιείτε το μηχάνημα κοντά στο δρόμο.
- Για να αποφύγετε τον κίνδυνο πυρκαγιάς, μην αφήνετε τη μηχανή με τον κινητήρα ζεστό κοντά σε φύλλα, ξερά χόρτα ή άλλο εύφλεκτο υλικό.

Συμπεριφορές

- Προσέξτε όταν κινήσετε με την όπισθεν ή προς τα πίσω. Κοιτάζετε πίσω σας πριν ξεκινήσετε και κατά τη διάρκεια της όπισθεν για να βεβαιωθείτε ότι δεν υπάρχουν εμπόδια.
- Κατά τη χρήση δεν πρέπει να τρέχετε, αλλά να βαδίζετε.
- Αποφεύγετε να σας τραβά το χλοοκοπτικό.
- Διατηρείτε πάντα χέρια και πόδια μακριά από το σύστημα κοπής, τόσο κατά την εκκίνηση του κινητήρα όσο και κατά τη χρήση του μηχανήματος.
- Προσοχή: το εργαλείο κοπής συνεχίζει να περιστρέφεται για λίγα δευτερόλεπτα ακόμα και μετά την αποσμπλέξη ή μετά το σβήσιμο του κινητήρα.
- Να στέκεστε πάντα μακριά από το άνοιγμα αποβολής.
- Μην αγγίζετε τα σημεία του κινητήρα που θερμαίνονται κατά τη λειτουργία. Κίνδυνος εγκαυμάτων.

! Σε περίπτωση θραύσης ή ατυχημάτων κατά τη διάρκεια της εργασίας, απενεργοποιήστε άμεσα τον κινητήρα και απομακρύνετε το μηχάνημα με τρόπο που να μην προκαλέσει άλλα ατυχήματα. Σε περίπτωση ατυχημάτων με τραυματισμούς, εφαρμόστε άμεσα τις κατάλληλότερες διαδικασίες πρώτων βοηθειών για την περίπτωση και επικοινωνήστε με ένα νοσοκομείο για την κατάλληλη θεραπεία. Αφαιρέστε σχολαστικά ενδεχόμενα θραύσματα που μπορεί να προκαλέσουν ζημιές ή τραυματισμούς σε ανθρώπους ή ζώα, εάν μείνουν χωρίς επίτηρηση.

Περιορισμοί χρήσης

- Μη χρησιμοποιείτε ποτέ το μηχάνημα με φθαρμένες, ελαττωματικές ή λάθος τοποθετημένες προστασίες (κάδος περισυλλογής, προστασία πλευρικής ή οπίσθιας αποβολής).
- Μη χρησιμοποιείτε το μηχάνημα εάν τα εξαρτήματα/εργαλεία δεν έχουν τοποθετηθεί στα προβλεπόμενα σημεία.
- Μην απενεργοποιείτε, αφαιρείτε ή τροποποιείτε τα υπάρχοντα συστήματα ασφαλείας/μικροδιακόπτες.
- Μην αλλάζετε τις ρυθμίσεις του κινητήρα και μην ανεβάζετε πολύ υψηλές στροφές. Η λειτουργία του κινητήρα με πολύ υψηλό αριθμό στροφών, αυξάνει τον κίνδυνο τραυματισμού.
- Μην υποβάλετε το μηχάνημα σε υπερβολική καταπόνηση και μη χρησιμοποιείτε μικρά μηχανήματα για βαριές εργασίες. Η χρήση κατάλληλων μηχανημάτων μειώνει τους κινδύνους και βελτιώνει την ποιότητα της εργασίας.

2.4 ΣΥΝΤΗΡΗΣΗ, ΑΠΟΘΗΚΕΥΣΗ ΚΑΙ ΜΕΤΑΦΟΡΑ

Η τακτική συντήρηση και η σωστή αποθήκευση προστατεύουν την ασφάλεια του μηχανήματος και τις επιδόσεις του.

Συντήρηση

- Μη χρησιμοποιείτε ποτέ το μηχάνημα με φθαρμένα ή ελαττωματικά εξαρτήματα. Τα ελαττωματικά εξαρτήματα πρέπει να αντικαθίστανται και όχι να επισκευάζονται.
- Για να μειώσετε τον κίνδυνο πυρκαγιάς, ελέγχετε τακτικά για διαρροές λαδιού ή/και καυσίμου.
- Κατά τις διαδικασίες ρύθμισης του μηχανήματος, δώστε προσοχή για την αποφυγή παγίδευσης των δακτύλων ανάμεσα στο κινούμενο σύστημα κοπής και τα σταθερά μέρη του μηχανήματος.

! Το επίπεδο θορύβου και κραδασμών που αναγράφεται στις παρούσες οδηγίες, είναι οι μέγιστες τιμές χρήσης του μηχανήματος. Η χρήση μη ισορροπημένου εργαλείου κοπής, η υπερβολική ταχύτητα κίνησης και η απουσία συντήρησης συμβάλλουν σημαντικά στις εκπομπές θορύβου και στη δημιουργία κραδασμών. Κατά συνέπεια, είναι αναγκαία να ληφθούν προληπτικά μέτρα για την εξάλειψη των πιθανών ζημιών λόγω της υψηλής στάθμης θορύβου και των κραδασμών. Φροντίστε για τη συντήρηση του μηχανήματος και φοράτε υποσπίδες, κάνοντας διαλείμματα κατά τη διάρκεια της εργασίας.

Αποθήκευση

- Μη φυλάσσετε το μηχάνημα με καύσιμο στο ρεζερβουάρ σε κλειστούς χώρους όπου οι αναθυμιάσεις του καυσίμου μπορεί να εκτεθούν σε φλόγες, σπινθήρες ή σε πηγή θερμότητας.
- Για τη μείωση του κινδύνου πυρκαγιάς, μην αφήνετε τα γεμάτα με υλικά δοχεία σε εσωτερικούς χώρους.

2.5 ΠΡΟΣΤΑΣΙΑ ΤΟΥ ΠΕΡΙΒΑΛΛΟΝΤΟΣ

Η προστασία του περιβάλλοντος πρέπει να αποτελεί μια σημαντική και πρωταρχική πλευρά στη χρήση του μηχανήματος, προς όφελος της πολιτισμένης συμβίωσης και του περιβάλλοντος στο οποίο ζούμε.

- Αποφύγετε την πρόκληση ενοχλήσεων στους γείτονες. Χρησιμοποιείτε το μηχάνημα μόνο σε λογικά ωράρια (όχι νωρίς το πρωί ή αργά το βράδυ όπου μπορεί να ενοχλήσετε).
- Τηρείτε αυστηρά την τοπική νομοθεσία για τη διάθεση υλικών συσκευασίας, ελαττωματικών εξαρτημάτων και οποιουδήποτε στοιχείου μπορεί να μολύνει το περιβάλλον. Αυτά τα απορρίμματα δεν πρέπει να διατίθενται με τα οικιακά απορρίμματα, αλλά πρέπει να συγκεντρώνονται χωριστά και να παραδίδονται στα ειδικά κέντρα συλλογής, που θα φροντίσουν για την ανακύκλωση των υλικών.
- Τηρείτε αυστηρά την τοπική νομοθεσία για τη διάθεση των υλικών προς απόρριψη.
- Εάν αποφασίσετε να μην ξαναχρησιμοποιήσετε το μηχάνημα, μην το εγκαταλείπετε στο περιβάλλον, αλλά απευθυνθείτε σε εξουσιοδοτημένο κέντρο περισυλλογής σύμφωνα με την ισχύουσα νομοθεσία.

3. ΓΝΩΡΙΜΙΑ ΜΕ ΤΟ ΜΗΧΑΝΗΜΑ

3.1 ΠΕΡΙΓΡΑΦΗ ΜΗΧΑΝΗΜΑΤΟΣ ΚΑΙ ΠΡΟΒΛΕΠΟΜΕΝΗ ΧΡΗΣΗ

Αυτό το μηχάνημα είναι μια χλοοκοπτική μηχανή με όρθιο χειριστή.

Το μηχάνημα αποτελείται από ένα κύριο λόγο από έναν κινητήρα που ενεργοποιεί το σύστημα κοπής, το οποίο περιβάλλεται από ένα κάρτερ, με τροχούς και χειρολαβή.

Ο χειριστής είναι σε θέση να κατευθύνει το μηχάνημα και να χρησιμοποιήσει τα κύρια χειριστήρια παραμένοντας πάντα πίσω από τη χειρολαβή και, συνεπώς, σε απόσταση ασφαλείας από το περιστρεφόμενο σύστημα κοπής. Η απομάκρυνση του χειριστή από το μηχάνημα προκαλεί την ακινητοποίηση του κινητήρα και του περιστρεφόμενου συστήματος κοπής μέσα σε λίγα δευτερόλεπτα.

3.1.1 Προβλεπόμενη χρήση

Αυτό το μηχάνημα έχει σχεδιαστεί και κατασκευαστεί για την κοπή (και περισυλλογή) της χλόης σε κήπους και περιοχές με χόρτα, με έκταση ανάλογη της ικανότητας κοπής υπό την παρουσία όρθιου χειριστή.

Σε γενικές γραμμές με αυτό το μηχάνημα μπορείτε να:

1. Κόψετε τη χλόη και να τη συλλέξετε στον κάδο περισυλλογής.
2. Κόψετε τη χλόη και να την αδειάζετε στο έδαφος από το πίσω μέρος (αν προβλέπεται).
3. Κόψετε τη χλόη και να την αδειάζετε στο πλάι (αν προβλέπεται).
4. Κόψετε τη χλόη, να την ψιλοκόψετε και να την αποθέτετε στο έδαφος (λειτουργία "mulching" - αν προβλέπεται).

Η χρήση ειδικών εξαρτημάτων, που παρέχονται από τον κατασκευαστή ως γνήσιος εξοπλισμός ή πωλούνται ξεχωριστά, επιτρέπει την εκτέλεση αυτής της εργασίας σε διάφορες καταστάσεις λειτουργίας, που αναφέρονται στο παρόν εγχειρίδιο ή στις οδηγίες που συνοδεύουν τα επιμέρους εξαρτήματα.

3.1.2 Ακατάλληλη χρήση

Οποιαδήποτε άλλη χρήση από τις αναφερόμενες μπορεί να είναι επικίνδυνη και να προξενήσει βλάβες ή/και τραυματισμούς.

Ως ακατάλληλη χρήση (ενδεικτικά και όχι περιοριστικά) εννοείται:

- Να μεταφέρετε με το μηχάνημα άλλα άτομα, παιδιά ή ζώα, καθώς υπάρχει κίνδυνος πτώσης και σοβαρού τραυματισμού ή δημιουργία συνθηκών μη ασφαλούς οδήγησης.
- Η άνοδος πάνω στο μηχάνημα.
- Η χρήση του μηχανήματος για τη ρυμούλκηση ή το σπρώξιμο φορτίων.
- Η χρήση του συστήματος κοπής σε περιοχές χωρίς χλόη.
- Η χρήση του μηχανήματος για το μάζεμα φύλλων ή υπολειμμάτων.
- Η χρήση του μηχανήματος για το κλάδεμα θάμνων ή για την κοπή άλλων φυτών.

- Η χρήση του μηχανήματος από περισσότερα άτομα ταυτόχρονα.

ΣΗΜΑΝΤΙΚΟ Η ακατάλληλη χρήση του μηχανήματος έχει ως αποτέλεσμα την ακύρωση της εγγύησης και της ευθύνης του κατασκευαστή, καθιστώντας υπεύθυνο το χρήστη για τις υποχρεώσεις που προκύπτουν από ζημιές ή τραυματισμό του χρήστη ή τρίτων.

3.1.3 Είδος χρήστη

Το μηχάνημα αυτό προορίζεται για χρήση από τους καταναλωτές, ήτοι από μη επαγγελματίες χειριστές. Προορίζεται για ερασιτεχνική χρήση.

ΣΗΜΑΝΤΙΚΟ Το μηχάνημα πρέπει να χρησιμοποιείται από ένα μόνο χειριστή.

3.2 ΣΗΜΑΝΣΗ ΑΣΦΑΛΕΙΑΣ

Στο μηχάνημα εμφανίζονται διάφορα σύμβολα (εικ. 2.0). Σκοπός τους είναι να υπενθυμίζουν στο χειριστή τη συμπεριφορά που πρέπει να τηρεί για την προσεκτική και ασφαλή χρήση του. Σημασία των συμβόλων:



Προσοχή. Διαβάστε τις οδηγίες πριν χρησιμοποιήσετε το μηχάνημα.



Προειδοποίηση! Μη βάζετε χέρια ή πόδια εντός του χώρου όπου βρίσκεται το σύστημα κοπής. Απουσνδέστε την πίπα του μπουζί και διαβάστε τις οδηγίες πριν εκτελέσετε οποιαδήποτε συντήρηση ή επισκευή.



Κίνδυνος! Κίνδυνος εκτόξευσης αντικειμένων. Κατά τη χρήση, κρατάτε τα άτομα μακριά από την περιοχή εργασίας.



Κίνδυνος! Κίνδυνος κοπής. Περιστρεφόμενο σύστημα κοπής. Μη βάζετε χέρια ή πόδια εντός του χώρου όπου βρίσκεται το σύστημα κοπής.

ΣΗΜΑΝΤΙΚΟ Οι καταστραμμένες ή δυσανάγνωστες αυτοκόλλητες ετικέτες πρέπει να αντικαθίστανται. Ζητήστε τις νέες ετικέτες από το εξουσιοδοτημένο Σέρβις.

3.3 ΕΤΙΚΕΤΑ ΑΝΑΓΝΩΡΙΣΗΣ

Η ετικέτα αναγνώρισης φέρει τα ακόλουθα στοιχεία (εικ.1.0).

1. Στάθμη ηχητικής ισχύος.
2. Σήμα συμμόρφωσης CE.
3. Έτος κατασκευής.
4. Τύπος μηχανήματος.
5. Αριθμός σειράς.
6. Όνομα και διεύθυνση του Κατασκευαστή.
7. Κωδικός προϊόντος.
8. Ονομαστική ισχύς και μέγ. ταχύτητα λειτουργίας του κινητήρα.
9. Βάρος σε κιλά.

Αντιγράψτε τα στοιχεία αναγνώρισης του μηχανήματος στον ειδικό χώρο της ετικέτας, στο πίσω μέρος του εξωφύλλου.

ΣΗΜΑΝΤΙΚΟ Χρησιμοποιείτε τα στοιχεία αναγνώρισης που αναγράφονται στην ετικέτα αναγνώρισης προϊόντος κάθε φορά που απευθύνετε στο εξουσιοδοτημένο Σέρβις.

ΣΗΜΑΝΤΙΚΟ Το παράδειγμα της δήλωσης συμμόρφωσης βρίσκεται στις τελευταίες σελίδες του εγχειριδίου.

3.4 ΒΑΣΙΚΑ ΕΞΑΡΤΗΜΑΤΑ

Το μηχάνημα αποτελείται από τα ακόλουθα βασικά εξαρτήματα, στα οποία αντιστοιχούν οι παρακάτω λειτουργίες (εικ.1.0):

- A. Σασί:** είναι η προστασία που περικλείει το περιστρεφόμενο σύστημα κοπής.
- B. Κινητήρας:** δίνει κίνηση τόσο στο σύστημα κοπής όσο και στους τροχούς (αν προβλέπεται).
- C. Σύστημα κοπής:** είναι το εξάρτημα για την κοπή της χλόης.
- D. Προστασία οπίσθιας αποβολής:** είναι μια προστασία ασφαλείας και εμποδίζει τυχόν αντικείμενα που έχει περισυλλέξει το σύστημα κοπής να εκτοξευθούν μακριά από το μηχάνημα.
- E. Πίσω εκτροπέας αποβολής (αν προβλέπεται):** εκτός από το να αδειάζει στο πίσω μέρος τη χλόη πάνω στο έδαφος, αποτελεί στοιχείο ασφαλείας, εμποδίζοντας τυχόν αντικείμενα που έχει περισυλλέξει το σύστημα κοπής να εκτοξευθούν μακριά από το μηχάνημα.
- F. Προστασία πλευρικής αποβολής (αν προβλέπεται):** είναι μια προστασία ασφαλείας και εμποδίζει τυχόν αντικείμενα που έχει περισυλλέξει το σύστημα κοπής να εκτοξευθούν μακριά από το μηχάνημα.
- G. Πλευρικός εκτροπέας αποβολής (αν προβλέπεται):** εκτός από το να αδειάζει στο πλάι τη χλόη πάνω στο έδαφος, αποτελεί στοιχείο ασφαλείας, εμποδίζοντας τυχόν αντικείμενα που έχει περισυλλέξει το σύστημα κοπής να εκτοξευθούν μακριά από το μηχάνημα.
- H. Κάδος περισυλλογής:** συγκεντρώνει την κομμένη χλόη και ταυτόχρονα αποτελεί στοιχείο ασφαλείας, εμποδίζοντας τυχόν αντικείμενα που έχει περισυλλέξει το σύστημα κοπής να εκτοξευθούν μακριά από το μηχάνημα.
- I. Τιμόνι:** είναι η θέση εργασίας του χειριστή. Το μήκος του επιτρέπει στο χειριστή, κατά την εργασία, να διατηρεί πάντα την απόσταση ασφαλείας από το περιστρεφόμενο σύστημα κοπής.
- J. Μοχλός φρένου κινητήρα / συστήματος κοπής:** είναι ο μοχλός που βάζει εμπρός και ακινητοποιεί τον κινητήρα και ταυτόχρονα κομπλάρει/ξεκομπλάρει το σύστημα κοπής.
- K. Μοχλός συμπλέκτη:** είναι ο μοχλός που κομπλάρει το σύστημα μετάδοσης και επιτρέπει την κίνηση του μηχανήματος.

4. ΣΥΝΑΡΜΟΛΟΓΗΣΗ

⚠ Οι κανόνες ασφαλείας που πρέπει να τηρούνται περιγράφονται στο κεφ. 2. Πρέπει αυστηρά αυτές τις οδηγίες για να αποφύγετε σοβαρούς κινδύνους.

Για λόγους αποθήκευσης και μεταφοράς, μερικά εξαρτήματα του μηχανήματος δεν συναρμολογούνται απευθείας στο εργοστάσιο, αλλά πρέπει να τοποθετηθούν μετά την αφαίρεση της συσκευασίας, ακολουθώντας τις παρακάτω οδηγίες.

⚠ Η αποσυσκευασία και η ολοκλήρωση της συναρμολόγησης πρέπει να γίνονται πάνω σε επίπεδη και σταθερή επιφάνεια με επαρκή χώρο για τη μετακίνηση του μηχανήματος και των υλικών συσκευασίας, χρησιμοποιώντας πάντα τα κατάλληλα εργαλεία. Μη χρησιμοποιείτε το μηχάνημα πριν ολοκληρώσετε τις διαδικασίες που προβλέπει το κεφάλαιο “ΣΥΝΑΡΜΟΛΟΓΗΣΗ”.

4.1 ΕΞΑΡΤΗΜΑΤΑ ΓΙΑ ΣΥΝΑΡΜΟΛΟΓΗΣΗ

Η συσκευασία περιέχει τα εξαρτήματα για τη συναρμολόγηση.

4.1.1 Αποσυσκευασία

1. Ανοίξετε τη συσκευασία προσεκτικά για να μη χαθούν εξαρτήματα.
2. Συμβουλευθείτε το φυλλάδιο στο εσωτερικό της συσκευασίας και τις παρούσες οδηγίες χρήσης.
3. Βγάλτε από το κιβώτιο όλα τα μη συναρμολογημένα εξαρτήματα.
4. Βγάλτε το μηχάνημα από το κιβώτιο.
5. Διαθέστε το κιβώτιο και τα υλικά συσκευασίας σύμφωνα με την ισχύουσα νομοθεσία.

4.2 ΣΥΝΑΡΜΟΛΟΓΗΣΗ ΤΟΥ ΚΑΔΟΥ

Ο κάδος παραδίδεται ήδη συναρμολογημένος. Βεβαιωθείτε ότι όλα τα εξαρτήματα είναι σωστά συναρμολογημένα (εικ.3.A) (Τύπος "I" - "II").

4.3 ΤΟΠΟΘΕΤΗΣΗ ΤΗΣ ΧΕΙΡΟΛΑΒΗΣ

Ανοίξετε με προσοχή το τιμόνι σε θέση εργασίας (εικ.4.A).

- Εισάγετε το σχοινί εκκίνησης στον κάτω και
- πάνω οδηγό και σφίξτε το παξιμάδι (εικ.4.B).

5. ΧΕΙΡΙΣΤΗΡΙΑ ΕΛΕΓΧΟΥ

5.1 ΛΑΒΗ ΧΕΙΡΟΚΙΝΗΤΗΣ ΕΚΚΙΝΗΣΗΣ

- Επιτρέπει τη χειροκίνητη εκκίνηση
- του κινητήρα (εικ.5.A).

5.2 ΧΕΙΡΙΣΤΗΡΙΟ ΗΛΕΚΤΡΙΚΗΣ ΑΝΑΦΛΕΞΗΣ ΜΕ ΜΠΟΥΤΟΝ

ENGINE START Επιτρέπει την ηλεκτρική εκκίνηση του κινητήρα (εικ. 5.Β).

5.3 ΧΕΙΡΟΓΚΑΖΟ

Ρυθμίζει τον αριθμό στροφών του κινητήρα (εικ. 6.Α).

Οι θέσεις υποδεικνύονται από μία πινακίδα με τα ακόλουθα σύμβολα:



1. **Μέγιστες στροφές.** Χρησιμοποιείται πάντα και κατά τη διάρκεια της λειτουργίας του μηχανήματος.



2. **Ελάχιστο.** Χρησιμοποιείται με τον κινητήρα επαρκώς ζεστό κατά τις στάσεις.



3. **“Τσοκ” κομπλαρισμένο.** Χρησιμοποιείται για την εκκίνηση με κρύο κινητήρα.

ΣΗΜΕΙΩΣΗ Ως εκκίνηση με τον κινητήρα κρύο νοείται η εκκίνηση μετά από τουλάχιστον 5 λεπτά από το σβήσιμο του κινητήρα ή μετά από ανεφοδιασμό καυσίμου.

5.4 ΡΥΘΜΙΣΤΗΣ ΤΑΧΥΤΗΤΑΣ

Ο ρυθμιστής ταχύτητας επιτρέπει τη ρύθμιση της ταχύτητας κίνησης (εικ. 7.Α).

Οι θέσεις υποδεικνύονται από μία πινακίδα με τα ακόλουθα σύμβολα:





1. **Μέγιστη ταχύτητα.**



2. **Ελάχιστη ταχύτητα.**

ΣΗΜΑΝΤΙΚΟ μετάβαση από τη μία ταχύτητα στην άλλη πρέπει να γίνεται με τον κινητήρα σε λειτουργία και το συμπλέκτη κομπλαρισμένο. Μην αγγίζετε το ρυθμιστή όταν ο κινητήρας είναι σβηστός. Η ενέργεια αυτή μπορεί να προκαλέσει βλάβη στο ρυθμιστή.

ΣΗΜΕΙΩΣΗ Εάν το μηχάνημα δεν κινείται με το χειριστήριο στη θέση «», αρκεί να μετακινήσετε το μοχλό στη θέση «» και αμέσως πάλι στη θέση «».

5.5 ΜΟΧΛΟΣ ΦΡΕΝΟΥ ΚΙΝΗΤΗΡΑ / ΣΥΣΤΗΜΑΤΟΣ ΚΟΠΗΣ

Είναι ο μοχλός που βάζει εμπρός και ακινητοποιεί τον κινητήρα και ταυτόχρονα κομπλαρίει/ξεκομπλαρίει το σύστημα κοπής (εικ. 8.Α).

5.6 ΜΟΧΛΟΣ ΣΥΜΠΛΕΚΤΗ

Κομπλαρίει το σύστημα μετάδοσης και επιτρέπει την κίνηση του μηχανήματος.



1. **Σύστημα μετάδοσης κομπλαρισμένο.** Η κίνηση του χλοοκοπτικού γίνεται με το μοχλό σπρωγμένο προς το τιμόνι (εικ. 8.Β). Το χλοοκοπτικό ακινητοποιείται ελευθερώνοντας το μοχλό.

ΣΗΜΑΝΤΙΚΟ Η εκκίνηση του κινητήρα πρέπει να γίνεται πάντα με το σύστημα μετάδοσης ξεκομπλαρισμένο.

ΣΗΜΑΝΤΙΚΟ Για να μην προξενήσετε ζημιά στη μετάδοση κίνησης, αποφεύγετε να τραβάτε προς τα πίσω το μηχανήμα με τη μετάδοση κομπλαρισμένη.

5.7 ΡΥΘΜΙΣΗ ΤΟΥ ΎΨΟΥΣ ΚΟΠΗΣ

Με την κάθοδο ή την άνοδο του σασί, μπορείτε να κόψετε τη χλόη σε διαφορετικά ύψη.



Εκτελέστε αυτήν την ενέργεια με το σύστημα κοπής ακινητοποιημένο.

• **Ρύθμιση τύπου “I”.**

Η ρύθμιση του ύψους κοπής επιτυγχάνεται πιέζοντας το μπουτόν (εικ. 9.Α) και ανασηκώνοντας ή κατεβάζοντας το σασί, με τη χειρολαβή (εικ. 9.Β), μέχρι την επιθυμητή θέση.

• **Ρύθμιση τύπου “II”.**

Η ρύθμιση του ύψους κοπής γίνεται με τον ειδικό μοχλό (εικ. 9.С) που σηκώνει ή κατεβάζει το σασί έως την επιθυμητή θέση.

6. ΧΡΗΣΗ ΤΟΥ ΜΗΧΑΝΗΜΑΤΟΣ



Οι κανόνες ασφαλείας που πρέπει να τηρούνται περιγράφονται στο κεφ. 2. Πρέπει αυστηρά αυτές τις οδηγίες για να αποφύγετε σοβαρούς κινδύνους.

ΣΗΜΑΝΤΙΚΟ Για τις οδηγίες που αφορούν τον κινητήρα και την μπαταρία (αν προβλέπεται) συμβουλευθείτε τα αντίστοιχα εγχειρίδια οδηγιών.

6.1 ΠΡΟΚΑΤΑΡΚΤΙΚΕΣ ΕΝΕΡΓΕΙΕΣ

Πριν ξεκινήσετε την εργασία, απαιτούνται μια σειρά ελέγχων και ενεργειών που εξασφαλίζουν την αποδοτική και ασφαλή εκτέλεση της εργασίας. Τοποθετήστε το μηχάνημα σε οριζόντια θέση έτσι ώστε να στηρίζεται καλά στο έδαφος.

6.1.1 Ανεφοδιασμός λαδιού και βενζίνης

ΣΗΜΑΝΤΙΚΟ Το μηχάνημα παραδίδεται χωρίς λάδι κινητήρα και καύσιμο.

Πριν χρησιμοποιήσετε τη μηχανή για πρώτη φορά μετά την αγορά της, ανεφοδιάστε την με καύσιμο και λάδι τηρώντας τις οδηγίες και τις προφυλάξεις του εγχειριδίου οδηγιών του κινητήρα και των παρ. 7.2/7.3.

Πριν από κάθε χρήση

Ελέγξτε τη στάθμη του καυσίμου και του λαδιού σύμφωνα με τις οδηγίες στο εγχειρίδιο οδηγιών του κινητήρα και στις παρ. 7.2/7.3.

6.1.2 Προετοιμασία του μηχανήματος για εργασία

ΣΗΜΕΙΩΣΗ Το μηχάνημα επιτρέπει την κοπή της χλόης με ποικίλους τρόπους. Πριν ξεκινήσετε την εργασία είναι σκόπιμο να προετοιμάσετε το μηχάνημα αναλόγως με τον επιθυμητό τρόπο κοπής.

a. Προετοιμασία για κοπή και περισυλλογή της χλόης στον κάδο περισυλλογής:

• Τύπος “I”

1. Στα μοντέλα που έχουν την δυνατότητα πλευρικής εκκένωσης: βεβαιωθείτε ότι η προστασία πλευρικής εκκένωσης (εικ.10.A) είναι χαμηλωμένη και ασφαλισμένη με το μοχλό ασφαλείας (εικ.10.B).
2. Τοποθετήστε τον κάδο περισυλλογής όπως δείχνει η εικόνα (εικ.10.C). Τοποθετήστε τους πλαινούς πείρους στους οδηγούς που υπάρχουν στη βάση του τιμονιού, (εικ.10.D) και σπρώξτε τον κάδο προς τα εμπρός μέχρι να ακούσετε ένα δυνατό “κλικ” (εικ.10.E).

• Τύπος “II”

1. Σηκώστε την προστασία οπίσθιας αποβολής (εικ.11.A) και στερεώστε σωστά τον κάδο περισυλλογής τοποθετώντας τους πλευρικούς πείρους στους οδηγούς που βρίσκονται στη βάση του τιμονιού (εικ.11.B).

b. Προετοιμασία για την κοπή και την οπίσθια αποβολή της χλόης στο έδαφος:

1. Αφαιρέστε τον κάδο περισυλλογής χλόης.
2. Σηκώστε την προστασία οπίσθιας αποβολής (εικ.12.A) και στερεώστε τον πίσω εκτροπέα αποβολής (εικ.12.B) στις προβλεπόμενες οπές, ελέγχοντας τη σταθερότητά του.
3. Στα μοντέλα που έχουν την δυνατότητα πλευρικής εκκένωσης: βεβαιωθείτε ότι η προστασία πλευρικής εκκένωσης (εικ.12.C) είναι χαμηλωμένη και ασφαλισμένη με το μοχλό ασφαλείας (εικ.12.D).

Για να αφαιρέσετε τον πίσω εκτροπέα αποβολής:

1. Ανασηκώστε την προστασία οπίσθιας αποβολής (εικ.12.A).
2. Ανασηκώστε τον πίσω εκτροπέα αποβολής αποσυνδέοντάς τον από τις οπές (εικ.12.B).

c. Προετοιμασία για κοπή και ψιλοτεμαχισμό της χλόης (λειτουργία “mulching”):

1. Ανασηκώστε την προστασία οπίσθιας αποβολής (εικ.13.A) και τοποθετήστε την τάπα εκτροπής (εικ.13.B) στο άνοιγμα αποβολής.
2. Στα μοντέλα που έχουν την δυνατότητα πλευρικής εκκένωσης: βεβαιωθείτε ότι η προστασία πλευρικής εκκένωσης (εικ.12.C) είναι χαμηλωμένη και ασφαλισμένη με το μοχλό ασφαλείας (εικ.12.D).

• Για την αφαίρεση της τάπας εκτροπής:

1. Ανασηκώστε την προστασία οπίσθιας αποβολής (εικ.13.A).
2. Αφαιρέστε την τάπα εκτροπής (εικ.13.B).

d. Προετοιμασία για την κοπή και την πλευρική αποβολή της χλόης στο έδαφος:

1. Ανασηκώστε την προστασία οπίσθιας αποβολής (εικ.14.A) και τοποθετήστε την τάπα εκτροπής (εικ.14.B) στο άνοιγμα αποβολής.
2. Πιέστε ελαφρά το μοχλό ασφαλείας (εικ.14.C) και ανασηκώστε την προστασία πλευρικής αποβολής (εικ.14.D).
3. Εισάγετε τον πλευρικό εκτροπέα αποβολής (εικ.14.E).
4. Κλείστε την προστασία πλευρικής αποβολής (εικ.14.D) έτσι ώστε να μπλοκάρει ο εκτροπέας πλευρικής αποβολής (εικ.14.E).

• Για να αφαιρέσετε τον πλευρικό εκτροπέα αποβολής:

5. Πιέστε ελαφρά το μοχλό ασφαλείας (εικ.14.C) και ανασηκώστε την προστασία πλευρικής αποβολής (εικ.14.D).
6. Αποσυνδέστε τον πλευρικό εκτροπέα αποβολής (εικ.14.E).

• Για την αφαίρεση της τάπας εκτροπής:

1. Ανασηκώστε την προστασία οπίσθιας αποβολής (εικ.14.A).
2. Αφαιρέστε την τάπα εκτροπής (εικ.14.B).

6.1.3 Ρύθμιση του ύψους κοπής

Ρυθμίστε το ύψος κοπής όπως υποδεικνύεται στην (παρ. 5.7).

6.1.4 Ρύθμιση του ύψους τιμονιού

 **Εκτελέστε αυτήν την ενέργεια με το σύστημα κοπής ακινητοποιημένο.**

Το ύψος της χειρολαβής ρυθμίζεται σε 3 διαφορετικές θέσεις, που επισημαίνονται από την ένδειξη που υπάρχει στη βάση του τιμονιού (εικ.15.A). Για να αλλάξετε το ύψος του τιμονιού, περιστρέψτε και τους δύο μοχλούς που υπάρχουν στις πλευρές του τιμονιού (εικ.15.B) (Τύπος “I”- “II”) και κρατήστε τους στη θέση αυτή. Μετακινήστε με προσοχή το τιμόνι στο επιθυμητό ύψος και αφήστε τους δύο μοχλούς. Από τη θέση εργασίας μπορείτε επίσης να διπλώσετε το τιμόνι σε κλειστή θέση.

6.2 ΕΛΕΓΧΟΙ ΑΣΦΑΛΕΙΑΣ

Εκτελέστε τους ακόλουθους ελέγχους και βεβαιωθείτε ότι τα αποτελέσματα αντιστοιχούν στις υποδείξεις των πινακών.

 **Εκτελείτε πάντα τους ελέγχους ασφαλείας πριν τη χρήση.**

6.2.1 Έλεγχος γενικής ασφαλείας

Αντικείμενο	Αποτέλεσμα
Χειρολαβές	Καθαρές, στεγνές.
Τιμόνι	Σωστά και γερά στερεωμένο στο μηχάνημα.
Σύστημα κοπής	Καθαρό, χωρίς βλάβες ή φθορές.
Προστασία οπίσθιας αποβολής, κάδος περισυλλογής	Σε καλή κατάσταση. Καμία βλάβη. Σωστά τοποθετημένα.
Πλευρική προστασία αποβολής, πλευρικός εκτροπέας αποβολής	Σε καλή κατάσταση. Καμία βλάβη. Σωστά τοποθετημένα.
Μοχλός φρένου κινητήρα / συστήματος κοπής	Ο μοχλός πρέπει να κινείται ελεύθερα, χωρίς εμπόδια και όταν απελευθερωθεί πρέπει να επανέρχεται αυτόματα και γρήγορα στη θέση του νεκρού.
Σχοινί εκκίνησης	Το σχοινί πρέπει να είναι σε καλή κατάσταση.
Βίδες/παξιμάδια στο μηχάνημα και στο σύστημα κοπής	Καλά βιδωμένες (όχι λασκαρισμένες).
Ηλεκτρικά καλώδια και καλώδιο μπουζί	Σε τέλεια κατάσταση για να αποφεύγονται σπινθήρες.
Πίπα του μπουζί	Σε τέλεια κατάσταση και σωστά τοποθετημένη στο μπουζί.
Μηχάνημα	Κανένα σημάδι ζημιάς ή φθοράς.

6.2.2 Δοκιμή λειτουργίας του μηχανήματος

Ενέργεια	Αποτέλεσμα
<ol style="list-style-type: none"> 1. Βάλτε εμπρός το μηχάνημα (παρ. 6.3). 2. Αφήστε το μοχλό φρένου κινητήρα / συστήματος κοπής. 	<ol style="list-style-type: none"> 1. Το σύστημα κοπής πρέπει να κινηθεί. 2. Οι μοχλοί πρέπει να επιστρέφουν αυτόματα και γρήγορα στο νεκρό, ο κινητήρας πρέπει να σβήσει και το σύστημα κοπής να ακινητοποιηθεί εντός λίγων δευτερολέπτων.

<ol style="list-style-type: none"> 1. Βάλτε εμπρός το μηχάνημα (παρ. 6.3). 2. Τραβήξτε το μοχλό συμπλέκτη. 3. Αφήστε το μοχλό συμπλέκτη. 	<ol style="list-style-type: none"> 2. Οι τροχοί περιστρέφονται κινώντας το μηχάνημα. 3. Οι τροχοί ακινητοποιούνται και το μηχάνημα σταματά την κίνηση.
Δοκιμαστική οδήγηση	Κανένας ανώμαλος κραδασμός. Κανένας ανώμαλος θόρυβος.

 **Εάν κάποιο αποτέλεσμα διαφέρει σε σχέση με τους πίνακες, μην χρησιμοποιήσετε το μηχάνημα! Απευθυνθείτε στο Σέρβις για τον αναγκαίο έλεγχο και την επισκευή.**

6.3 ΕΚΚΙΝΗΣΗ

ΣΗΜΕΙΩΣΗ Η επιφάνεια εκκίνησης πρέπει να είναι επίπεδη και χωρίς εμπόδια ή υψηλή χλόη.

6.3.1 Μοντέλα με λαβή χειροκίνητης ανάφλεξης

1. Σε περίπτωση εκκίνησης με κρύο κινητήρα: μετακινήστε το γκάτζι στη θέση "Τσοκ" κομπλαρισμένο (εικ.6.A) (εάν υπάρχει).
2. Τραβήξτε το μοχλό φρένου κινητήρα / συστήματος κοπής προς το τιμόνι (εικ.16.A).

ΣΗΜΕΙΩΣΗ Ο μοχλός φρένου κινητήρα / συστήματος κοπής πρέπει να διατηρείται τραηγμένος για να αποφύγετε το σβήσιμο του κινητήρα.

3. Πιάστε τη λαβή εκκίνησης και βάλτε εμπρός τον κινητήρα τραβώντας δυνατά το σχοινί εκκίνησης (εικ.16.B).
4. Μετά την έναυση, βάλτε το γκάτζι στο μέγιστο αριθμό στροφών (εάν υπάρχει).

ΣΗΜΕΙΩΣΗ Η χρήση του "Τσοκ" με τον κινητήρα ζεστό μπορεί να φθείρει το μπουζί και να προκαλέσει την ανώμαλη λειτουργία του κινητήρα.

6.3.2 Μοντέλα με χειριστήριο ηλεκτρικής ανάφλεξης με μπουτόν

1. Τοποθετήστε την παρεχόμενη μπαταρία στον ειδικό χώρο που υπάρχει στον κινητήρα (εικ.17.Α.1 / 17.Α.2). (ακολουθήστε τις οδηγίες που αναγράφονται στο Εγχειρίδιο οδηγιών του κινητήρα). Σε ορισμένα μοντέλα προβλέπεται ένας κινητήρας με ενσωματωμένη μη αφαιρετέα μπαταρία (εικ.17.Α.3).
2. Εισάγετε μέχρι τέρμα το κλειδί (εάν υπάρχει) (εικ.17.Β).
3. Τραβήξτε το μοχλό φρένου κινητήρα / συστήματος κοπής προς το τιμόνι (εικ.17.С).

Στους κινητήρες (εικ.17.Α.3) ο δείκτης κατάστασης φόρτισης της μπαταρίας (1) ανάβει ή φωτίζει για 5 δευτερόλεπτα για να δείξει:

- Δείκτης αναμμένος = η μπαταρία είναι αρκετά φορτισμένη
- Δείκτης αναβοσβήνει = η μπαταρία είναι σχεδόν ξεφορτιστή
- Δείκτης σβηστός = η μπαταρία είναι σχεδόν όλη φορτισμένη. Ακολουθήστε τις οδηγίες που περιέχονται στο εγχειρίδιο οδηγιών του κινητήρα για επαναφόρτιση έκτακτης ανάγκης μέσω συσκευής φόρτισης εξωτερικού USB (που δεν παρέχεται με το μηχάνημα).

ΣΗΜΕΙΩΣΗ Ο μοχλός φρένου κινητήρα / συστήματος κοπής πρέπει να διατηρείται τραηγμένο για να αποφύγετε το σβήσιμο του κινητήρα.

4. Πιέστε το μπουτόν εκκίνησης και κρατήστε το πατημένο μέχρι να ανάψει ο κινητήρας. (εικ.17.Д).

Στους κινητήρες (εικ.17.Α.3) ο δείκτης κατάσταση φόρτισης της μπαταρίας (1) σβήνει.

Για επιπλέον πληροφορίες αναφορικά με τον κινητήρα, ακολουθήστε τις οδηγίες που αναγράφονται στο εγχειρίδιο του κινητήρα.

6.4 ΕΡΓΑΣΙΑ

ΣΗΜΑΝΤΙΚΟ Κατά την εργασία, διατηρείτε πάντα την απόσταση ασφαλείας από το σύστημα κοπής, η οποία παρέχεται από τη χειρολαβή.

6.4.1 Κοπή της χλόης

1. Θέστε το μηχάνημα σε κίνηση και αρχίστε την κοπή της χλόης.
2. Προσαρμόστε την ταχύτητα και το ύψος κοπής (παρ. 5.7) ανάλογα με την κατάσταση του γκαζόν (ύψος, πυκνότητα και υγρασία της χλόης) και την ποσότητα της κομμένης χλόης. Ο χορτοτάπητας θα είναι καλύτερος αν κάνετε πάντα το κόψιμο στο ίδιο ύψος και εναλλακτικά προς τις δύο κατευθύνσεις (εικ.19.0).

• Σε περίπτωση φιλοτεμαχισμού ή οπίσθιας αποβολής της χλόης:

- Αποφεύγετε πάντα την κοπή μεγάλης ποσότητας χλόης. Μην κόβετε ποτέ πάνω από το ένα τρίτο του συνολικού ύψους της χλόης σε ένα μόνο πέρασμα (εικ.18.0).
- Διατηρείτε το σασί πάντα καθαρό (παρ. 7.4.2).

• Σε περίπτωση πλευρικής αποβολής:

- συνιστάται να ακολουθείτε διαδρομή ώστε να αποφεύγεται η αποβολή της κομμένης χλόης από την πλευρά που δεν έχει ακόμη κοπεί.

6.4.2 Συμβουλές για τη σωστή διατήρηση του γκαζόν

- Για να διατηρηθεί πράσινο και τρυφερό το γκαζόν, πρέπει να κόβεται τακτικά. Το γκαζόν μπορεί να περιέχει χλόη διαφόρων ειδών. Με συχνές κοπές αναπτύσσονται περισσότερα τα είδη με πολλές ρίζες και σχηματίζουν ένα πυκνό στρώμα χλόης. Αντιθέτως, εάν οι κοπές είναι λιγότερο συχνές, αναπτύσσεται κυρίως τα άγρια και ψηλά είδη (τριφύλλι, μαργαρίτες κλπ.). Η συχνότητα του κουρέματος πρέπει να είναι ανάλογη με την ανάπτυξη της χλόης, χωρίς να αφήνετε το γκαζόν να μεγαλώσει υπερβολικά.
- Το ιδανικό ύψος της χλόης ενός καλά περιποιημένου γκαζόν είναι περίπου 4-5 cm και, με μια μόνο κοπή, δεν πρέπει να κόβεται πάνω από το ένα τρίτο του συνολικού ύψους. Εάν η χλόη είναι πολύ υψηλή τότε θα πρέπει να την κόψετε με δύο περάσματα σε απόσταση μιας ημέρας: το πρώτο με τα συστήματα κοπής στην υψηλότερη θέση και το δεύτερο στο επιθυμητό ύψος.
- Η πολύ χαμηλή κοπή προκαλεί ξεριζώμα και αραιώσεις στο γκαζόν που αποκτά όψη με “κηλίδες”.
- Στις θερμότερες και ξηρότερες εποχές του χρόνου, είναι σκόπιμο να αφήνετε τη χλόη ελαφρώς ψηλότερη, για να περιορίσετε την αποξηήρανση του εδάφους.
- Η χλόη θα πρέπει να κόβεται με το γκαζόν στεγνό. Μην κόβετε τη χλόη όταν είναι βρεγμένη, καθώς μειώνεται η αποτελεσματικότητα του συστήματος κοπής για τη χλόη, η οποία προσκολλάται και προκαλεί ξεριζώμα στο γκαζόν.
- Τα συστήματα κοπής πρέπει να είναι ανέπαφα και καλά τροχισμένα, ώστε η κοπή να είναι ακριβής χωρίς ανωμαλίες που προκαλούν το κιτρίνισμα των κορυφών.

6.4.3 Εκκένωση κάδου περισυλλογής

Όταν ο κάδος περισυλλογής (εικ.1.Η) γεμίσει υπερβολικά, η περισυλλογή της χλόης δεν είναι πλέον δυνατή και ο θόρυβος του χλοοκοπτικού αλλάζει.

• Σε περίπτωση κάδου περισυλλογής με σύστημα σήμανσης πλήρωσης:



Πάνω = κενός.



Κάτω = πλήρης.

- Κατά την διάρκεια της εργασίας, με το σύστημα κοπής σε κίνηση, ο δείκτης παραμένει ανυψωμένος αν ο κάδος περισυλλογής είναι σε θέση να λάβει επιπλέον κομμένο γρασίδι. Όταν χαμηλώνει, σημαίνει ότι ο κάδος περισυλλογής έχει γεμίσει και θα πρέπει να εκκενωθεί.

- Αποσυνδέστε την πίπα από το μπουζί (εικ.24.Α).
- Αφαιρέστε το κλειδί (εικ.24.С) ή την μπαταρία (στα μοντέλα με μπουτόν ηλεκτρικής εκκίνησης).

7. ΤΑΚΤΙΚΗ ΣΥΝΤΗΡΗΣΗ

7.1 ΓΕΝΙΚΑ

 **Οι κανόνες ασφαλείας που πρέπει να τηρούνται περιγράφονται στο κεφ. 2. Θυρίστε αυστηρά αυτές τις οδηγίες για να αποφύγετε σοβαρούς κινδύνους.**

 **Πριν ξεκινήσετε οποιονδήποτε έλεγχο, καθαρισμό ή επέμβαση συντήρησης/ρύθμιση στο μηχανήμα:**

- Σβήστε το μηχανήμα.
- Βεβαιωθείτε ότι όλα τα κινούμενα μέρη έχουν σταματήσει πλήρως.
- Περιμένετε έως ότου κρυώσει ο κινητήρας.
- Αποσυνδέστε την πίπα από το μπουζί (εικ.24.Α).
- Αφαιρέστε το κλειδί (εικ.24.С) ή την μπαταρία (στα μοντέλα με μπουτόν ηλεκτρικής εκκίνησης).
- Διαβάστε τις αντίστοιχες οδηγίες.
- Φοράτε κατάλληλη ενδυμασία, γάντια εργασίας και γυαλιά προστασίας.

- Η συχνότητα και η διαδικασία επέμβασης περιγράφονται στον "Πίνακα συντήρησης". Σκοπός του πίνακα είναι να σας βοηθήσει να διατηρείτε σε καλή και ασφαλή κατάσταση το μηχανήμα σας. Στον πίνακα αναφέρονται οι κύριες επεμβάσεις και οι προβλεπόμενοι χρόνοι για κάθε μία από αυτές. Η επέμβαση πρέπει να γίνεται όταν επέλθει η πρώτη προθεσμία.
- Η χρήση μη γνήσιων ανταλλακτικών και εξαρτημάτων ή/και που έχουν τοποθετηθεί λαθασμένα μπορεί να έχει αρνητικές συνέπειες για τη λειτουργία και την ασφάλεια του μηχανήματος. Ο κατασκευαστής δεν φέρει καμία ευθύνη σε περίπτωση βλάβης, ατυχήματος ή τραυματισμού εξαιτίας της χρήσης αυτών των προϊόντων.
- Τα γνήσια ανταλλακτικά διατίθενται από τα εξουσιοδοτημένα συνεργεία και καταστήματα.

ΣΗΜΑΝΤΙΚΟ Όλες οι επεμβάσεις συντήρησης και ρύθμισης που δεν περιγράφονται στο εγχειρίδιο πρέπει να εκτελούνται από τον Αντιπρόσωπο ή από ένα εξειδικευμένο συνεργείο.

7.2 ΑΝΕΦΟΔΙΑΣΜΟΣ ΚΑΥΣΙΜΟΥ

Τοποθετήστε το μηχανήμα σε οριζόντια θέση έτσι ώστε να στηρίζεται καλά στο έδαφος.

 **Ο ανεφοδιασμός καυσίμου πρέπει να γίνεται με το μηχανήμα εκτός λειτουργίας και την πίπα του μπουζί αποσυνδεδεμένη.**

Ανεφοδιάστε το μηχανήμα με καύσιμα τρώντας τις οδηγίες και τις προφυλάξεις του εγχειριδίου οδηγιών του κινητήρα.

Για την αφαίρεση και εκκένωση του κάδου περισυλλογής:

1. Αφήστε το μοχλό φρένου κινητήρα / συστήματος κοπής (εικ.20.Α).
2. Περιμένετε έως ότου ακινητοποιηθεί το σύστημα κοπής.
3. Μόνο με κάδο Τύπου "II"
 - Ανασηκώστε την προστασία οπίσθιας αποβολής (εικ.11.В).
4. Πιάστε τη λαβή και αφαιρέστε τον κάδο περισυλλογής διατηρώντας τον σε κατακόρυφη θέση.

6.5 ΣΒΗΣΙΜΟ

Για να ακινητοποιήσετε το μηχανήμα:

1. Αφήστε το μοχλό φρένου κινητήρα / συστήματος κοπής (εικ.20.Α).
2. Περιμένετε έως ότου ακινητοποιηθεί το σύστημα κοπής.

 **Για να ακινητοποιηθεί το σύστημα κοπής, μετά το σβήσιμο του μηχανήματος, πρέπει να περάσουν λίγα δευτερόλεπτα.**

 **Μετά το σβήσιμο ο κινητήρας μπορεί να έχει πολύ υψηλή θερμοκρασία. Μην αγγίζετε. Κίνδυνος εγκαυμάτων.**

ΣΗΜΑΝΤΙΚΟ Ακινητοποιείτε πάντα το μηχανήμα:

- Όταν μετακινήσετε από μία ζώνη εργασίας σε άλλη.
- Όταν διασχίζετε περιοχές χωρίς χλόη.
- Κάθε φορά που πρέπει να περάσετε ένα εμπόδιο.
- Πριν ρυθμίσετε το ύψος κοπής.
- Κάθε φορά που αφαιρείτε ή τοποθετείτε τον κάδο περισυλλογής.
- Κάθε φορά που αφαιρείτε ή τοποθετείτε τον πίσω εκτροπέα αποβολής (αν προβλέπεται).
- Κάθε φορά που αφαιρείτε ή τοποθετείτε τον πλευρικό εκτροπέα αποβολής (αν προβλέπεται).

6.6 ΜΕΤΑ ΤΗ ΧΡΗΣΗ

1. Ακινητοποιήστε το μηχανήμα (παρ. 6.5).
2. Αποσυνδέστε την πίπα από το μπουζί (εικ.24.Α).
3. Πιέστε το γλωσσίδι (εικ.24.В) και αφαιρέστε το κλειδί εκκίνησης (εικ.24.С) (Μοντέλα με χειριστήριο ηλεκτρικής ανάφλεξης με μπουτόν).
4. Αφήστε τον κινητήρα να κρυώσει πριν τοποθετήσετε το μηχανήμα σε οποιοδήποτε περιβάλλον.
5. Εκτελέστε τον καθαρισμό (παρ. 7.4).
6. Βεβαιωθείτε ότι δεν υπάρχουν λασκαρισμένα ή ελαττωματικά εξαρτήματα. Εάν χρειάζεται, αντικαταστήστε τα ελαττωματικά εξαρτήματα και σφίξτε τις βίδες και τα μπουλόνια που ενδεχομένως έχουν λασκάρει.

ΣΗΜΑΝΤΙΚΟ Κάθε φορά που αφήνετε εκτός χρήσης ή αφύλακτο το μηχανήμα:



Τα μηχανήματα με δυνατότητα κάθετης αποθήκευσης (κεφ. 9.1) έχουν ρεζερβουάρ καυσίμου με δείκτη στάθμης. Μη γεμίζετε το ρεζερβουάρ πάνω από τη μέγιστη ένδειξη του δείκτη στάθμης (εικ.21.Α).

ΣΗΜΑΝΤΙΚΟ Αποφύγετε τη διαρροή βενζίνης στις πλαστικές επιφάνειες του κινητήρα ή του μηχανήματος για να αποφύγετε τις φθορές και καθαρίστε αμέσως κάθε ίχνος βενζίνης που έχει ενδεχομένως χυθεί. Η εγγύηση δεν καλύπτει φθορές από βενζίνη στις πλαστικές επιφάνειες.

ΣΗΜΕΙΩΣΗ Το καύσιμο αλλοιώνεται και δεν πρέπει να παραμείνει στο ρεζερβουάρ περισσότερο από 30 ημέρες. Πριν την αποθήκευση για μεγάλο χρονικό διάστημα, γεμίστε το ρεζερβουάρ με αρκετή ποσότητα βενζίνης για να ολοκληρώσετε την τελευταία εργασία σας (κεφ. 9).

7.3 ΕΛΕΓΧΟΣ / ΣΥΜΠΛΗΡΩΣΗ ΛΑΔΙΟΥ ΚΙΝΗΤΗΡΑ

Ελέγξτε/ανεφοδιάστε το μηχανήμα με λάδι τρώνωντας τις οδηγίες και τις προφυλάξεις του εγχειριδίου οδηγιών του κινητήρα. Για να εξασφαλίσετε την καλή λειτουργία και τη διάρκεια ζωής του μηχανήματος, συνιστάται να αντικαθιστάτε περιοδικά το λάδι του κινητήρα, σύμφωνα με την περιοδικότητα που αναγράφεται στο Εγχειρίδιο οδηγιών του κινητήρα. Βεβαιωθείτε ότι έχετε αποκαταστήσει τη στάθμη του λαδιού, πριν χρησιμοποιήσετε εκ νέου το μηχανήμα.

7.4 ΚΑΘΑΡΙΣΜΟΣ

Μετά από κάθε χρήση, αρχίστε τον καθαρισμό ακολουθώντας τις παρακάτω οδηγίες.

7.4.1 Καθαρισμός του μηχανήματος

- Βεβαιωθείτε ότι οι εισοδοί αέρα είναι πάντοτε ελεύθερες από υπολείμματα.
- Μη χρησιμοποιείτε διαβρωτικά υγρά για τον καθαρισμό του σασί.
- Για να μειωθεί ο κίνδυνος πυρκαϊάς, διατηρείτε το μηχανήμα και, ιδίως, τον κινητήρα καθαρό από χορτάρια, φύλλα ή υπερβολικό γράσο.
- Μετά από κάθε κοπή πλένετε καλά το μηχανήμα με νερό.

7.4.2 Καθαρισμός του συστήματος κοπής

- Καθαρίζετε τα υπολείμματα χλόης και λάσπης που συγκεντρώνονται στο εσωτερικό του σασί ούτως ώστε να μην ξεραθούν καθιστώντας δύσκολη την επόμενη εκκίνηση.
- Σε περίπτωση που είναι αναγκαία η πρόσβαση στο κάτω μέρος, γείρτε το μηχανήμα μόνο προς την πλευρά που υποδεικνύεται στο εγχειρίδιο του κινητήρα, εφαρμόζοντας τις σχετικές οδηγίες, και βεβαιωθείτε για τη σταθερότητα του μηχανήματος πριν από οποιαδήποτε επέμβαση.

Σε περίπτωση πλευρικής ή οπίσθιας αποβολής: εάν έχει τοποθετηθεί, πρέπει να αφαιρέσετε τον εκτροπέα αποβολής.

Για το εσωτερικό πλύσιμο του συστήματος κοπής, ενεργήστε ως εξής:

1. Αφαιρέστε τον κάδο περισυλλογής χλόης.
2. Συνδέστε το σωλήνα νερού στο ειδικό ρακόρ (εικ.22.Α),
3. Ρυθμίστε το ύψος κοπής στη χαμηλότερη θέση.
4. Να στέκεστε πάντα πίσω από το τιμόνι του χλοοκοπτικού.
5. Βάλτε εμπρός τον κινητήρα.

Το χρώμα στο εσωτερικό του σασί μπορεί να αποκολληθεί με την πάροδο του χρόνου από την τριβή της κομμένης χλόης. Στην περίπτωση αυτή διορθώστε εγκαίρως τη βλάβη με αντισκωριακό βερνικι ούτως ώστε να αποφύγετε το σχηματισμό σκουριάς και τη διάβρωση του μετάλλου.

7.4.3 Καθαρισμός του κάδου

1. Αδειάστε τον κάδο περισυλλογής χλόης.
2. Καθαρίστε τον από τα υπολείμματα χλόης και χώματος.
3. Πλύνετε τον, αδειάστε τον και τοποθετήστε τον έτσι ώστε να στεγνώσει γρήγορα.

7.5 ΠΑΞΙΜΑΔΙΑ ΚΑΙ ΒΙΔΕΣ ΣΤΕΡΕΩΣΗΣ

Τα παξιμάδια και οι βίδες πρέπει να είναι καλά σφιγμένα, ώστε να είστε σίγουροι ότι το μηχανήμα λειτουργεί με ασφάλεια.

7.6 ΜΠΑΤΑΡΙΑ

Η μπαταρία διατίθεται στα μοντέλα με χειριστήριο ηλεκτρικής ανάφλεξης με μπουτόν. Για τις οδηγίες που αφορούν την αυτονομία, τη φόρτιση, την αποθήκευση και τη συντήρηση της μπαταρίας, ακολουθήστε τις οδηγίες που αναγράφονται στο Εγχειρίδιο οδηγιών του κινητήρα.

Στους κινητήρες (εικ.17.Α.3), η μπαταρία δεν είναι απαραίτητο να επαναφορτιστεί. Μόνο σε περιπτώσεις έκτακτης ανάγκης, μπορεί να επαναφορτιστεί μέσω μιας συσκευής φόρτισης εξωτερικού USB (που δεν παρέχεται με το μηχανήμα). Ακολουθήστε τις οδηγίες που αναγράφονται στο Εγχειρίδιο οδηγιών του κινητήρα.

7.7 ΡΥΘΜΙΣΗ ΤΗΣ ΝΤΙΖΑΣ ΤΟΥ ΡΥΘΜΙΣΤΗ ΤΑΧΥΤΗΤΑΣ

Αυτή η ρύθμιση είναι απαραίτητη όταν ο μοχλός (εικ.23.Α) αρχίσει να παραμένει στη θέση «».

ΣΗΜΑΝΤΙΚΟ Η ρύθμιση πρέπει να γίνει με τον κινητήρα σβηστό.

- Με το μοχλό (εικ.23.Α) στη θέση «», περιστρέψτε
- το ρυθμιστή (εικ.23.Β) της ντίζας προς την
- κατευθυνση που δείχνει το βέλος όσο χρειάζεται
- ώστε ο μοχλός να παραμένει στη θέση του.

8. ΕΚΤΑΚΤΗ ΣΥΝΤΗΡΗΣΗ

 **Πριν ξεκινήσετε οποιονδήποτε έλεγχο, καθαρισμό ή επέμβαση συντήρησης/ρύθμιση στο μηχάνημα:**

- **Σβήστε το μηχάνημα.**
- **Βεβαιωθείτε ότι όλα τα κινούμενα μέρη έχουν σταματήσει πλήρως.**
- **Περιμένετε έως ότου κρυώσει ο κινητήρας.**
- **Αποσυνδέστε την πίπα από το μπουζί (εικ.24.Α).**
- **Αφαιρέστε το κλειδί (εικ.24.С) ή την μπαταρία (στα μοντέλα με μπουτόν ηλεκτρικής εκκίνησης).**
- **Διαβάστε τις αντίστοιχες οδηγίες.**
- **Φοράτε κατάλληλη ενδυμασία, γάντια εργασίας και γυαλιά προστασίας.**

8.1 ΣΥΣΤΗΜΑ ΚΟΠΗΣ

Όταν το σύστημα κοπής δεν είναι καλά τροχισμένο, ξεριζώνει τη χλόη και προκαλεί κιτρίνισμα του γρασίδιου.

 **Μην αγγίζετε το σύστημα κοπής μέχρι να αφαιρεθεί το κλειδί και μέχρι την πλήρη ακινητοποίησή του.**

 **Όλες οι ενέργειες που αφορούν τα συστήματα κοπής (αφαίρεση, τροχισμα, ζυγοστάθμιση, επισκευή, τοποθέτηση ή/και αντικατάσταση) είναι εργασίες που απαιτούν ειδικές γνώσεις καθώς και τη χρήση ειδικού εξοπλισμού. Για λόγους ασφαλείας θα πρέπει συνεπώς να εκτελούνται από εξειδικευμένο συνεργείο.**

 **Αντικαθιστάτε πάντα το σύστημα κοπής, μαζί με τις βίδες του, που έχει υποστεί ζημιά, στραβώσει ή φθαρεί, ώστε να διατηρήσετε την ισορροπία.**

ΣΗΜΑΝΤΙΚΟ Χρησιμοποιείτε πάντα γνήσια συστήματα κοπής με τον κωδικό που αναφέρεται στον πίνακα "Τεχνικά Χαρακτηριστικά".

Λόγω της εξέλιξης του προϊόντος, τα συστήματα κοπής που αναφέρονται στον πίνακα "Τεχνικά Χαρακτηριστικά" μπορεί με την πάροδο του χρόνου να αντικατασταθούν από διαφορετικά συστήματα με ανάλογα χαρακτηριστικά ανταλλαξιμότητας και ασφάλειας στη λειτουργία.

9. ΑΠΟΘΗΚΕΥΣΗ

Όταν πρέπει να αποθηκεύσετε το μηχάνημα:

1. Βάλτε εμπρός τον κινητήρα σε υπαίθριο χώρο και αφήστε τον να λειτουργήσει στο ρελαντί έως ότου σβήσει, έτσι ώστε να καταναλώσει όλο το καύσιμο που έχει απομείνει στο καρμπυρατέρ.
2. Αφήστε τον κινητήρα να κρυώσει.
3. Αποσυνδέστε την πίπα από το μπουζί (εικ.24.Α).
4. Αφαιρέστε το κλειδί (εικ.24.С) ή την μπαταρία (στα μοντέλα με μπουτόν ηλεκτρικής εκκίνησης).
5. Καθαρίστε καλά το μηχάνημα (παρ. 7.4).

6. Βεβαιωθείτε ότι το μηχάνημα δεν παρουσιάζει βλάβες. Αν απαιτείται, απευθυνθείτε στο εξουσιοδοτημένο Σέρβις.
7. Αποθήκευση του μηχανήματος:
 - Σε στεγνό περιβάλλον.
 - Προφυλαγμένο από τις καιρικές συνθήκες.
 - Σκεπασμένο με ένα κάλυμμα.
 - Σε σημείο στο οποίο δεν έχουν πρόσβαση τα παιδιά.
 - Βεβαιωθείτε ότι έχετε αφαιρέσει κλειδιά ή εργαλεία που χρησιμοποιήσατε για τη συντήρηση.

9.1 ΑΠΟΘΗΚΕΥΣΗ ΣΕ ΚΑΤΑΚΟΡΥΦΗ ΘΕΣΗ

Σε περίπτωση ανάγκης, ορισμένα μοντέλα (βλ. πίνακα Τεχνικά Χαρακτηριστικά) μπορούν να αποθηκευτούν σε κάθετη θέση (εικ.25.0).

 **Μην τοποθετείτε το μηχάνημα σε κάθετη θέση με τη στάθμη του καυσίμου στο ρεζερβουάρ πάνω από την ένδειξη μέγιστης στάθμης (εικ.21.Α).**

Για το σκοπό αυτό:

1. Κατεβάστε το σασί έως το ελάχιστο ύψος κοπής "3" (παρ. 5.7).
2. Από τη θέση εργασίας, περιστρέψτε και τους δύο μοχλούς που υπάρχουν στις πλευρές του τιμονιού (εικ.16.В) (Τύπος "I"- "II") και κρατήστε τους στη θέση αυτή.
3. Διπλώστε προσεκτικά το τιμόνι σε κλειστή θέση
4. Ανασηκώστε το εμπρός μέρος του μηχανήματος (εικ.25.0).

 **Τοποθετήστε το μηχάνημα με τρόπο ώστε το σύστημα κοπής να είναι στραμμένο προς τον τοίχο ή κατάλληλα καλυμμένο, ώστε να μην αποτελεί κίνδυνο σε περίπτωση επαφής, τυχαίας ή συμπτωματικής με άτομα, παιδιά ή ζώα.**

 **Μην αποθηκεύετε το μηχάνημα σε θέση με γωνία μεγαλύτερη των 90°. Σε αντίθετη περίπτωση μπορεί να τρέξει βενζίνη από το ρεζερβουάρ καυσίμου.**

 **Μην επιχειρείτε να τοποθετήσετε σε κάθετη θέση μηχανήματα που δεν έχουν σχεδιαστεί για αυτό το σκοπό.**

10. ΜΕΤΑΚΙΝΗΣΗ ΚΑΙ ΜΕΤΑΦΟΡΑ

Κάθε φορά που είναι αναγκαίο να μετακινήσετε, να ανυψώσετε, να μεταφέρετε ή να γεμίσετε το μηχάνημα:

- Ακινητοποιήστε το μηχάνημα (παρ. 6.5).
- Βεβαιωθείτε ότι όλα τα κινούμενα μέρη έχουν σταματήσει πλήρως.
- Αποσυνδέστε την πίπα από το μπουζί (εικ.24.Α).
- Αφαιρέστε το κλειδί (εικ.24.С) ή την μπαταρία (στα μοντέλα με μπουτόν ηλεκτρικής εκκίνησης).
- Φορέστε ανθεκτικά γάντια εργασίας.
- Πιάστε το μηχάνημα σε σημεία που προσφέρουν ασφαλές κράτημα λαμβάνοντας υπόψη το βάρος και την κατανομή του.

- Χρησιμοποιήστε κατάλληλο αριθμό ατόμων για το βάρος του μηχανήματος, τα χαρακτηριστικά του μεταφορικού μέσου ή του σημείου φόρτωσης και εκφόρτωσης.
- Βεβαιωθείτε ότι η μετακίνηση του μηχανήματος δεν προκαλεί ζημιές ή τραυματισμούς.
- Όταν μεταφέρετε το μηχάνημα με ένα όχημα ή ρυμουλκούμενο:
- Χρησιμοποιήστε ράμπα πρόσβασης με κατάλληλη αντοχή, πλάτος και μήκος.
- Φορτώστε το μηχάνημα με τον κινητήρα σβηστό, σπρώχνοντας, με τη βοήθεια επαρκούς αριθμού ατόμων.
- Κατεβάστε το σύστημα κοπής (παρ. 5.7).
- Τοποθετήστε το ώστε να μην αποτελεί κίνδυνο.
- Ασφαλίστε το γερά στο όχημα μεταφοράς με σχοινιά ή αλυσίδες για να αποφύγετε την ανατροπή.

⚠ Μη μεταφέρετε σε κάθετη θέση τα μηχανήματα με δυνατότητα κάθετης αποθήκευσης.

11. ΣΕΡΒΙΣ ΚΑΙ ΕΠΙΣΚΕΥΕΣ

Το παρόν εγχειρίδιο παρέχει όλες τις αναγκαίες οδηγίες για το χειρισμό του μηχανήματος και για μια σωστή βασική συντήρηση που εκτελείται από το χρήστη. Όλες οι επεμβάσεις ρύθμισης και συντήρησης που δεν περιγράφονται στο παρόν εγχειρίδιο πρέπει να εκτελούνται από την Αντιπροσωπεία ή από εξειδικευμένο συνεργείο που διαθέτει τις αναγκαίες γνώσεις και τον εξοπλισμό για τη σωστή εκτέλεση των εργασιών, διατηρώντας τον αρχικό βαθμό ασφαλείας του μηχανήματος. Οι επεμβάσεις σε μη εξειδικευμένα συνεργεία και χωρίς τον κατάλληλο εξοπλισμό έχουν ως αποτέλεσμα την ακύρωση κάθε είδους Εγγύησης και κάθε υποχρέωσης ή ευθύνης του Κατασκευαστή.

- Τα εξουσιοδοτημένα συνεργεία αναλαμβάνουν τις επισκευές και τη συντήρηση υπό εγγύηση.
- Τα εξουσιοδοτημένα συνεργεία παρέχουν πάντοτε γνήσια ανταλλακτικά. Τα γνήσια ανταλλακτικά και εξαρτήματα έχουν μελετηθεί ειδικά για τα μηχανήματα.
- Τα μη γνήσια ανταλλακτικά και εξαρτήματα δεν είναι εγκεκριμένα. Η χρήση μη γνήσιων ανταλλακτικών και εξαρτημάτων μπορεί να επηρεάσει την ασφάλεια του μηχανήματος και απαλλάσσει τον κατασκευαστή από κάθε υποχρέωση ή ευθύνη.

12. ΕΓΓΥΗΣΗ

13. ΠΙΝΑΚΑΣ ΣΥΝΤΗΡΗΣΗΣ

Επέμβαση	Συχνότητα	Σημειώσεις
ΜΗΧΑΝΗΜΑ		
Έλεγχος όλων των συνδέσεων	Πριν από κάθε χρήση	παρ. 7.5
Έλεγχοι ασφαλείας / Έλεγχος χειριστήριων	Πριν από κάθε χρήση	παρ. 6.2

Οι όροι της εγγύησης καλύπτουν μόνο τους καταναλωτές, δηλαδή τους μη επαγγελματίες χρήστες. Η εγγύηση καλύπτει όλα τα ελαττώματα ποιότητας των υλικών και της κατασκευής, τα οποία βεβαιώνονται από την Αντιπροσωπεία ή από εξουσιοδοτημένο συνεργείο κατά την περίοδο ισχύος της εγγύησης. Η εφαρμογή της εγγύησης περιορίζεται στην επισκευή ή στην αντικατάσταση του ελαττωματικού εξαρτήματος. Συνιστάται να απευθύνεστε στο εξουσιοδοτημένο συνεργείο μια φορά το χρόνο για τη συντήρηση και τον έλεγχο των διατάξεων ασφαλείας. Η εφαρμογή της εγγύησης προϋποθέτει την τακτική συντήρηση του μηχανήματος. Ο χρήστης οφείλει να τηρεί σχολαστικά όλες τις οδηγίες του παρόντος εγχειρίδιου. Η εγγύηση δεν καλύπτει βλάβες από:

- Ελλιπή γνώση των συνοδευτικών εγγράφων (Εγχειρίδια οδηγιών).
- Επαγγελματική χρήση.
- Απροσεξία, αμέλεια.
- Εξωτερικούς παράγοντες (κεραυνούς, χτυπήματα, παρουσία ξένων σωμάτων στο εσωτερικό του μηχανήματος) ή ατυχήματα.
- Λανθασμένη ή μη επιτρεπόμενη χρήση και συναρμολόγηση.
- Ελλιπή συντήρηση.
- Μετατροπή του μηχανήματος.
- Χρήση μη γνήσιων ανταλλακτικών (προσαρμοσμένα ανταλλακτικά).
- Χρήση μη παρεχόμενων ή μη εγκεκριμένων από τον κατασκευαστή εξαρτημάτων.

Η εγγύηση επίσης δεν καλύπτει:

- Τις εργασίες τακτικής/έκτακτης συντήρησης (περιγράφονται στο εγχειρίδιο οδηγιών).
- Τη φυσιολογική φθορά αναλώσιμων, όπως μίαντων μετάδοσης, συστημάτων κοπής, προβολέων, τροχών, μπουλονιών ασφαλείας και ντιζών.
- Φυσιολογική φθορά.
- Αισθητική φθορά του μηχανήματος λόγω χρήσης.
- Ουσίες, λάδι, βενζίνη, γράσο.
- Τα υποστηρίγματα των συστημάτων κοπής.
- Τα παρεπόμενα έξοδα που ενδεχομένως συνδέονται με την ενεργοποίηση της εγγύησης, όπως η μεταφορά στο χρήστη, η μεταφορά του μηχανήματος στην Αντιπροσωπεία, η μίσθωση εξοπλισμού για την αντικατάσταση ή η κλήση άλλης εταιρείας για τις εργασίες συντήρησης. Οι ενδοθερμικοί κινητήρες, πλην των κινητήρων "ST.", καλύπτονται από την εγγύηση του κατασκευαστή κάθε κινητήρα, με τους όρους και τις προϋποθέσεις που ορίζει αυτός. Ο χρήστης προστατεύεται από την οικεία εθνική νομοθεσία. Τα δικαιώματα του χρήστη που προβλέπονται από την οικεία εθνική νομοθεσία δεν περιορίζονται κατά κανέναν τρόπο από την παρούσα εγγύηση.

Έλεγχος των προστασιών οπίσθιας / πλευρικής αποβολής.	Πριν από κάθε χρήση	παρ. 6.2.1
Έλεγχος του κάδου περισυλλογής, πλευρικού εκτροπέα αποβολής.	Πριν από κάθε χρήση	παρ. 6.2.1
Έλεγχος του συστήματος κοπής	Πριν από κάθε χρήση	παρ. 6.2.1
Γενικός καθαρισμός και έλεγχος	Μετά από κάθε χρήση	παρ. 7.4
Έλεγχος για ενδεχόμενες ζημιές στο μηχανήμα. Αν απαιτείται, απευθυνθείτε στο εξουσιοδοτημένο Σέρβις.	Μετά από κάθε χρήση	-
Ρύθμιση της ντίζας του ρυθμιστή ταχύτητας	**	παρ. 7.7
Αντικατάσταση συστήματος κοπής	-	παρ. 8.1 ***
ΚΙΝΗΤΗΡΑΣ		
Έλεγχος/συμπλήρωση καυσίμου	Πριν από κάθε χρήση	παρ. 6.1.1 / 7.2 *
Έλεγχος / συμπλήρωση λαδιού κινητήρα	Πριν από κάθε χρήση	παρ. 6.1.1 / 7.3 *
Έλεγχος και καθαρισμός του φίλτρου αέρα	*	*
Έλεγχος και καθαρισμός επαφών μπουζί	*	*
Αλλαγή μπουζί	*	*
Φόρτιση μπαταρίας	*	παρ. 7.6 *

* Συμβουλευθείτε το εγχειρίδιο του κινητήρα.

** Εργασία που πρέπει να κάνετε όταν εμφανίζονται τα πρώτα σημάδια δυσλειτουργίας

*** Επέμβαση που πρέπει να γίνει από την Αντιπροσωπεία ή από ένα εξειδικευμένο συνεργείο

14. ΑΝΕΥΡΕΣΗ ΒΛΑΒΩΝ

Αν τα προβλήματα συνεχίσουν ακόμα και μετά τις παραπάνω ενέργειες, απευθυνθείτε στην Αντιπροσωπεία.		
ΒΛΑΒΗ	ΠΙΘΑΝΗ ΑΙΤΙΑ	ΔΙΟΡΘΩΣΗ
1. Ο κινητήρας δεν παίρνει εμπρός και δεν κρατάει το ρελαντί.	Λανθασμένη διαδικασία εκκίνησης.	Εφαρμόστε τις οδηγίες (βλ. κεφ. 6.3).
	Λείπει λάδι ή βενζίνη από τον κινητήρα.	Ελέγξτε τη στάθμη του λαδιού και της βενζίνης.
	Βρώμικο μπουζί ή λανθασμένη απόσταση μεταξύ των ηλεκτροδίων.	Ελέγξτε το μπουζί (Συμβουλευθείτε το εγχειρίδιο του κινητήρα).
	Βουλωμένο φίλτρο αέρα.	Καθαρίστε ή/και αντικαταστήστε το φίλτρο (Συμβουλευθείτε το εγχειρίδιο του κινητήρα).
	Προβλήματα ανάμειξης.	Απευθυνθείτε στο εξουσιοδοτημένο Σέρβις.
	Δεν αδειάζετε τη βενζίνη από το χλοοκοπτικό στο τέλος της προηγούμενης σεζόν. Το φλοτέρ μπορεί να έχει μπλοκάρει.	Συμβουλευθείτε το εγχειρίδιο του κινητήρα και απευθυνθείτε στο εξουσιοδοτημένο Σέρβις.
2. Ο κινητήρας δεν λειτουργεί ομαλά, δεν αποδίδει ισχύ με φορτίο ή σβήνει κατά την εργασία.	Βουλωμένο φίλτρο αέρα.	Καθαρίστε ή/και αντικαταστήστε το φίλτρο (Συμβουλευθείτε το εγχειρίδιο του κινητήρα).
	Βρώμικο μπουζί ή λανθασμένη απόσταση μεταξύ των ηλεκτροδίων.	Ελέγξτε το μπουζί (Συμβουλευθείτε το εγχειρίδιο του κινητήρα).
	Προβλήματα ανάμειξης.	Απευθυνθείτε στο εξουσιοδοτημένο Σέρβις.
3. Μπούκωμα του κινητήρα.	Τραβήξατε τη λαβή χειροκίνητης εκκίνησης αρκετές φορές με το σοκ ανοιχτό.	Συμβουλευθείτε το εγχειρίδιο του κινητήρα.
	Τραβήξατε τη λαβή χειροκίνητης εκκίνησης αρκετές φορές με την πίπα του μπουζί αποσυνδεδεμένη.	Βάλτε την πίπα του μπουζί και προσπαθήστε να ανάψετε τον κινητήρα. (Συμβουλευθείτε το εγχειρίδιο του κινητήρα).

4. Η κομμένη χλόη δεν συλλέγεται στον κάδο περισυλλογής.	Το σύστημα κοπής έχει χτυπήσει ένα ξένο σώμα.	Σβήστε τον κινητήρα και αποσυνδέστε την πίπα του μπουζί. Ελέγξτε ενδεχόμενες ζημιές και απευθυνθείτε στο Σέρβις για την ενδεχόμενη αντικατάσταση του συστήματος κοπής (παρ. 8.1).
	Το εσωτερικό του σασί είναι βρώμικο.	Καθαρίστε το εσωτερικό του σασί για να διευκολύνετε την αποβολή της χλόης προς τον κάδο περισυλλογής (παρ. 7.4.2).
5. Η χλόη κόβεται με δυσκολία.	Το σύστημα κοπής δεν είναι σε καλή κατάσταση.	Απευθυνθείτε στο Σέρβις για το τρόχιμα ή την αντικατάσταση του συστήματος κοπής.
6. Υπερβολικός θόρυβος ή/και κραδασμοί κατά την εργασία.	Φθαρμένα ή λασκαρισμένα εξαρτήματα. Ο πείρος στο σύστημα κοπής έχει βγει από τη θέση του.	Σταματήστε το μηχάνημα και αποσυνδέστε το καλώδιο του μπουζί (εικ.24.0). Ελέγξτε ενδεχόμενες ζημιές. Ελέγξτε αν υπάρχουν λασκαρισμένα εξαρτήματα και σφίξτε τα. Απευθυνθείτε σε εξουσιοδοτημένο Σέρβις για τους ελέγχους, τις αντικαταστάσεις ή τις επισκευές.
	Λασκαρισμένο ή ελαττωματικό σύστημα κοπής.	Σβήστε τον κινητήρα και αποσυνδέστε την πίπα του μπουζί (εικ.24.0). Απευθυνθείτε στο Σέρβις για έλεγχο, αντικατάσταση ή επισκευή (παρ. 8.1).

15. ΠΡΟΑΙΡΕΤΙΚΑ ΑΞΕΣΟΥΑΡ

15.1 ΚΙΤ ΓΙΑ ΨΙΛΟΤΕΜΑΧΙΣΜΟ

Ψιλοκόβει την κομμένη χλόη και την αφήνει στο έδαφος, αντί να την συλλέγει στον κάδο (στα μηχανήματα που διαθέτουν) (εικ.26.0).



INDEX

1. GENERAL INFORMATION	1
1.1 How to read the manual	1
1.2 References	1
2. SAFETY REGULATIONS	1
2.1 Training	1
2.2 Preliminary procedures	2
2.3 During operation	2
2.4 Maintenance, storage and transport	3
2.5 Environmental protection	3
3. GETTING TO KNOW THE MACHINE	3
3.1 Description of the machine and planned use	3
3.2 Safety signs	4
3.3 Identification label	4
3.4 Main components	4
4. ASSEMBLY	4
4.1 Assembly components	5
4.2 Grass catcher assembly	5
4.3 Handle assembly	5
5. CONTROLS	5
5.1 Manual starter handgrip	5
5.2 Electric push-button starter switch	5
5.3 Throttle control	5
5.4 Speed control lever	5
5.5 Engine brake lever / cutting means	5
5.6 Drive engagement lever	5
5.7 Cutting height adjustment	5
6. USING THE MACHINE	6
6.1 Preliminary procedures	6
6.2 Safety checks	7
6.3 Start-up	7
6.4 Operation	8
6.5 Stop	
6.6 After operation	8
7. ROUTINE MAINTENANCE	9
7.1 General information	9
7.2 Refuelling	9
7.3 Check/top-up engine oil	9
7.4 Cleaning	9
7.5 Nuts and bolts	10
7.6 Battery	10
7.7 Adjusting the converter cable	10
8. OCCASIONAL MAINTENANCE	10
8.1 Cutting means	10
9. STORAGE	10
9.1 Vertical storage	10
10. HANDLING AND TRANSPORTATION	11
11. ASSISTANCE AND REPAIRS	11
12. WARRANTY COVERAGE	11
13. MAINTENANCE TABLE	12
14. PROBLEM IDENTIFICATION	12
15. ATTACHMENTS ON REQUEST	13
15.1 "Mulching" kit	13

1. GENERAL INFORMATION

1.1 HOW TO READ THE MANUAL

Some paragraphs in the manual contain important information regarding safety and operation and are emphasized in this manner:

NOTE OR IMPORTANT *These give details or further information on what has already been said, and aim to prevent damage to the machine.*

The symbol highlights danger. Failure to observe the warning can lead to the risk of injury to oneself and others and/or damage.

- The paragraphs highlighted in a square with
- grey spots indicate the optional characteristics
- not on all models documented in this manual.
- Check if the characteristic is on this model.

Whenever reference is made to a position on the machine such as "front", "back", "left" or "right" hand side, this is determined from where the operator is in normal operating position.

1.2 REFERENCES

1.2.1 Figures

The figures in these instructions for use are numbered 1, 2, 3, etc.

The components indicated in the figures are identified with letters A, B, C, and so on.

Reference to component C in figure 2 is indicated with the wording: "See fig. 2.C" or simply "(Fig. 2.C)".

The figures are given as a guide only. The actual pieces can differ from those illustrated in this document.

1.2.2 Titles

The manual is divided into chapters and paragraphs.

The title of paragraph "2.1 Training" is a subtitle of "2. Safety regulations". References to titles or paragraphs are marked with the abbreviation chap. or par. and the relevant number. Example: "chap. 2" or "par. 2.1"

2. SAFETY REGULATIONS

2.1 TRAINING

Become acquainted with the controls and the proper use of the machine. Learn how to stop the engine quickly. Failure to follow the warnings and instructions may result in fire and/or serious injury.

- Never allow children or persons unfamiliar with these instructions to use the machine. Local regulations may restrict the age of the operator.
- Never use the machine if the user is tired or unwell, or has taken medicine, drugs, alcohol or any substances which may slow his reflexes and compromise his judgement.
- Do not allow children or other passengers to ride on the machine.
- Bear in mind that the operator or user is responsible for accidents or unexpected events occurring to other people or their property. It is the user's responsibility to assess the potential risk of the area where work is to be carried out and to take all the necessary precautions to ensure his own safety and that of others, particularly on slopes or rough, slippery and unstable ground.
- If the machine is sold or lent to others, make sure that the operator reads the user instructions contained in this manual.

2.2 PRELIMINARY PROCEDURES

Personal Protective Equipment (PPE)

- Always wear suitable work attire, hard-wearing safety footwear with non-slip soles and long trousers. Do not operate the machine when barefoot or wearing open sandals. Wear hearing protection devices.
- Use of hearing protections can reduce the ability to hear any warnings (shouting or alarms). Be careful of what occurs around you in the work area.
- Wear protective gloves whenever your hands are at risk.
- Never wear scarves, shirts, necklaces, bracelets, loose flowing clothing, laces or ties or any hanging or flapping accessory that could catch in the machine or in any objects or materials in the work area.
- Tie your hair back if it is long.

Work area/Machine

- Thoroughly inspect the entire work area and remove anything that could be thrown by the machine or damage the cutting means/rotating units (stones, branches, iron wire, bones, etc.).

Internal combustion engines: fuel

-  **DANGER!** The fuel is highly flammable.
- Keep the fuel in approved containers, in a safe place, away from any naked lights or heat sources.
 - Keep the containers free of grass cuttings, leaves, or excessive grease.
 - Keep the containers out of the reach of children.
 - Do not smoke when filling up with fuel or when handling the fuel.
 - Use a funnel to top up with fuel only in the open air.
 - Do not inhale fuel fumes.
 - Never remove the tank cap or add fuel while the engine is running or when the engine is hot.
 - Open the fuel tank slowly to allow the pressure inside to decrease gradually.
 - Do not approach the tank opening with a naked flame to check its contents.
 - If you have spilled some fuel, do not attempt to start the engine but move the machine away from the area of spillage and avoid creating any source of ignition until the fuel has evaporated and fuel vapours have dissipated.
 - Immediately clean up all traces of fuel spill on the machine or on the ground.

- Replace caps of all fuel tanks and containers securely.
- Never start the machine in the same place in which you refilled it with fuel; the engine must be started in an area at least 3 metres from where you refuelled.
- If fuel is spilled on clothing, change clothing before starting the engine.

2.3 DURING OPERATION

Work Area

- Do not operate the engine in a confined space where dangerous carbon monoxide fumes can develop. All starting operations have to be effected in an open or well ventilated area! Always remember that exhaust gases are toxic!
- When starting up the machine, do not direct the silencer and therefore the exhaust fumes towards flammable materials.
- Do not use the machine in environments at risk of explosion, in the presence of flammable liquids, gas or powder. Power tools create sparks which may ignite the dust or fumes.
- Work only in daylight or with good artificial light in good visibility conditions.
- Keep persons, children and animals away from the working area. Get another adult to keep the children under supervision.
- Avoid working with wet grass, in the rain and when there is a risk of a thunderstorm, especially lightning.
- Pay careful attention to uneven ground (hills, dips), slopes, hidden hazards and obstacles that could limit visibility.
- Be very careful near ravines, ditches or embankments. The machine could overturn if a wheel slides over the edge or if the earth gives way.
- Always mow across a slope and never up and down it, being very careful when changing direction, making sure you have firm footage and that the wheels do not hit any obstacles (such as stones, branches, roots, etc.) that may cause the machine to slide sideways or make you lose control of it.
- Look out for traffic when using the machine near the road.
- To avoid the risk of fire, do not leave the machine with the engine hot on leaves, dry grass or other flammable materials.

Behaviour

- Exercise caution when reversing or moving backwards. Look behind you to make sure there are no obstacles before and during operations in reverse gear.
- Never run, always walk.
- Do not allow the lawnmower to pull you along.
- Always keep hands and feet away from the cutting means, when starting and when using the machine.
- Attention: the cutting means will continue to rotate for a few seconds after disengagement or after you have switched off the engine.
- Keep away from the discharge opening.
- Do not touch the engine parts as they get very hot when running. Danger of burns.

 **If something breaks or an accident occurs during mowing, turn off the engine immediately and move the machine away to prevent further damage; if an accident occurs with injuries or third parties are injured, carry out the first aid measures most suitable for the situa-**

tion immediately and contact the medical authorities for any necessary health care. Carefully remove any debris which could cause damage or injury to persons or animals if ignored.

Use limitations

- Never operate the machine with damaged, missing or incorrectly assembled guards (grass catcher, side discharge guards rear discharge guards).
- Don't use the machine if the attachments/ tools are not installed in their seats.
- Never disengage, deactivate, remove or tamper with the safety systems/micro switches installed.
- Do not alter the engine adjustments, nor over-run it. If the engine is forced to work with an excessive number of rotations, the risk of personal injury increases.
- Do not strain the machine too much and do not use a small machine for heavy-duty work. If you use the right machine, you will reduce the risk of hazards and improve the quality of your work.

2.4 MAINTENANCE, STORAGE AND TRANSPORT

Ensure regular maintenance and correct storage to maintain machine safety and high performance levels.

Maintenance

- Never use the machine with worn or damaged parts. Faulty or worn-out parts must always be replaced and never repaired.
- To reduce the risk of fire, regularly check the machine for oil and/or fuel leaks.
- Be careful during adjustment of the machine to prevent entrapment of the fingers between moving parts of the cutting means and fixed parts of the machine.

 **The noise and vibration levels shown in these instructions are the maximum levels for use of the machine. The use of an unbalanced cutting element, the excessive speed of movement, or the absence of maintenance have a significant influence on noise emissions and vibrations. Consequently, it is necessary to take preventive steps to eliminate possible damage due to high levels of noise and stress from vibration. Maintain the machine well, wear ear protection devices, and take breaks while working.**

Storage

- Do not store the machine with fuel in the tank in an area where fuel vapours could reach a naked light, a spark or a strong heat source.
- To reduce fire risks, do not leave containers with debris inside a room.

2.5 ENVIRONMENTAL PROTECTION

Safeguarding the environment must be a relevant and priority aspect of machine use, of benefit to the community and the environment we live in.

- Avoid being a disturbance to the neighbourhood. Use this machine at reasonable times of the day only (not early morning or late evening when the noise could cause disturbance).
- Scrupulously comply with local regulations for the disposal of packaging, deteriorated parts or any elements with a strong environmental impact; this waste must not be disposed of as normal waste,

it must be separated and taken to specified waste disposal centres where the material will be recycled.

- Scrupulously comply with local regulations for the disposal of waste materials
- When the machine is withdrawn from service, do not dispose of it in the environment, but take it to a waste disposal facility in accordance with the local regulations in force.

3. GETTING TO KNOW THE MACHINE

3.1 DESCRIPTION OF THE MACHINE AND PLANNED USE

This machine is pedestrian controlled lawnmower.

The machine is essentially composed of an engine which drives a cutting means enclosed in a casing, equipped with wheels and a handle.

The operator is able to operate the machine and use the main controls, always staying behind the handle at a safe distance from the rotating cutting means. If the operator leaves the machine, the engine and cutting means will stop within a few seconds.

3.1.1 Intended use

This machine was designed and manufactured for cutting (and collecting) grass in gardens and grassy areas, in proportion to its cutting capacity, carried out by a pedestrian operator.

Generally speaking this machine can:

1. mow the grass and collect it in the grass catcher;
2. mow the grass and discharge it on the ground from the rear section (if provided);
3. mow the grass and discharge it from the side (if provided);
4. mow, chop and deposit the grass on the ground (mulching effect - if provided).

The use of special attachments provided for by the Manufacturer as original equipment or which may be purchased separately, allows this work to be done in various operating modes, illustrated in this manual or the instructions that accompany the single attachments.

3.1.2 Improper use

Any other usage not in keeping with the aforementioned ones may be hazardous and harm persons and/or damage things.

Examples of improper use may include, but are not limited to:

- Allowing children, animals or other passengers to ride on the machine as they could fall off and injure themselves or compromise safe driving by the operator;
- Letting oneself be transported by the machine;
- Using the machine to tow or push loads;
- Using the cutting means on surfaces other than grass;
- Using of the machine for leaf or debris collection;
- Using the machine to trim hedges, or for cutting vegetation other than grass;
- Use of the machine by more than one person.

IMPORTANT *Improper use of the machine will invalidate the warranty, relieve the Manufacturer from all liabilities, and the user will consequently be liable for all and any damage or injury to himself or others.*

3.1.3 User types

This machine is intended for use by consumers, i.e. non-professional operators. It is intended for "DIY" use only.

IMPORTANT *The machine must be used by one operator.*

3.2 SAFETY SIGNS

The machine has various symbols on it (Fig.2.0). They are used to remind the operator of the behaviour to follow to use it with the necessary attention and caution.

Meaning of symbols:

 **Warning.** Read the instructions before operating the machine.

 **Warning!** Do not put hands or feet near or under the opening of the cutting means. Disconnect the spark plug cap and read the instructions before carrying out any maintenance or repairs.

 **Danger! Risk of thrown objects.** Keep all persons away from the work area whilst working.

 **Danger! Danger of cutting yourself.** Cutting means in motion. Do not put hands or feet near or under the opening of the cutting means.

IMPORTANT *Any damaged or illegible decals must be replaced. Order replacement decals from an authorised service centre.*

3.3 IDENTIFICATION LABEL

The identification label holds the following data (Fig.1.0).

1. Sound power level.
2. CE conformity marking.
3. Year of manufacture.
4. Type of machine.
5. Serial number.
6. Name and address of Manufacturer.
7. Article code.
8. Engine nominal power and maximum operating speed
9. Weight in kg.

Write the identification data of the machine in the specific space on the label on the back of the cover page.

IMPORTANT *Quote the information on the product identification label whenever you contact an authorised service workshop.*

IMPORTANT *The example of the Declaration of Conformity is provided on the last pages of the manual.*

3.4 MAIN COMPONENTS

The machine is composed of a series of main components that have the following functions (Fig.1.0):

- A. Chassis:** this is the casing that houses the rotating cutting means.
- B. Engine:** the driving force for the cutting means and wheel drive (if provided).
- C. Cutting means:** the element designed to cut the grass.
- D. Rear discharge guard:** it is a safety device which prevents objects drawn up by the blade from being hurled away from the machine.
- E. Rear discharge chute (if provided):** as well as discharging the grass cuttings onto the ground at the back, this is also a safety element that stops any objects drawn up by the cutting means from being hurled away from the machine.
- F. Side discharge guard (if provided):** it is a safety device which prevents objects drawn up by the blade from being hurled away from the machine.
- G. Side discharge chute (if provided):** as well as discharging the grass cuttings onto the ground at the side, this is also a safety element that stops any objects drawn up by the cutting means from being hurled away from the machine.
- H. Grass catcher:** as well as collecting the grass cuttings, this is also a safety element that stops any objects drawn up by the cutting means from being hurled away from the machine.
- I. Handle:** this is the operator's work station. It is long enough to ensure the operator remains at a safe distance from the rotary cutting means whilst working.
- J. Engine brake lever / cutting means:** the lever that allows you to switch the engine on and off whilst simultaneously engaging and disengaging the cutting means (fig. 8.A).
- K. Drive engagement lever:** the lever that engages the wheel drive and allows the machine to move forward.

4. ASSEMBLY

 **The safety regulations to follow are described in chap. 2. Strictly comply with these indications to avoid serious risks or dangers.**

For storage and transport purposes, some components of the machine are not installed in the factory and have to be assembled after unpacking. Follow the instructions below.

 **Unpacking and completing the assembly should be done on a flat and stable surface, with enough space for moving the machine and its packaging, always making use of suitable equipment. Do not use the machine until all the indications provided in the "ASSEMBLY" section have been carried out.**

4.1 ASSEMBLY COMPONENTS

The packaging includes assembly components.

4.1.1 Unpacking

1. Carefully open the packaging, paying attention not to lose components.
2. Consult the documentation in the box, including these instructions.
3. Remove all the unassembled parts from the box.
4. Remove the machine from the box.
5. Dispose of the box and packaging in compliance with local regulations.

4.2 GRASS CATCHER ASSEMBLY

The grass-catcher is supplied fully assembled. Make sure all the components are correctly assembled (Fig.3.A) (Type "I" - "II").

4.3 HANDLE ASSEMBLY

Open the handle to the working position carefully (Fig.4.A).

- Insert the starter cable in the lower and upper spiral and tighten the nut (Fig.4.B).

5. CONTROLS

5.1 MANUAL STARTER HANDGRIP



Enables manual starting of the engine (Fig.5.A).

5.2 ELECTRIC PUSH-BUTTON STARTER SWITCH

ENGINE START Enables electrical starting of the engine (Fig.5.B).

5.3 THROTTLE CONTROL



Regulates the engine's r.p.m. (Fig.6.A). The positions are indicated on the plate showing the following symbols:

-  1. **Full throttle.** To be used always when the machine is running.
-  2. **Minimum.** Used when the machine is sufficiently warm during stationary periods of operation.
-  3. **"Choke" engaged.** Used to turn on the engine when cold.



NOTE A cold start of the engine means starting it after at least 5 minutes from when it was switched off or after refuelling.

5.4 SPEED CONTROL LEVER

- The speed control lever allows the operator to regulate forward gear speed (Fig.7.A).
- The positions are indicated on the plate showing the following symbols:

-  1. **Maximum speed.**
-  2. **Minimum speed.**

IMPORTANT The engine must be running and the drive engaged when switching from one speed to another. Do not touch the converter control when the engine is off. Doing this could damage the converter.

NOTE If the machine does not move forward with the lever in the «» position, simply move the lever to «» and then immediately return to the «» position.

5.5 ENGINE BRAKE LEVER / CUTTING MEANS

The lever that allows you to switch the engine on and off whilst simultaneously engaging and disengaging the cutting means (Fig.8.A).

5.6 DRIVE ENGAGEMENT LEVER

This engages the wheel drive and allows the machine to move forward.

-  1. **Drive engaged.** Push the lever toward the handle for forward movement (Fig.8.B). The lawnmower stops moving forward when the lever is released.

IMPORTANT The engine must always be running with the drive disengaged.

IMPORTANT To prevent damage to the transmission, do not pull the machine backwards with the drive engaged.

5.7 CUTTING HEIGHT ADJUSTMENT

Lower or raise the chassis to cut the grass at different heights.

 **Do this when the cutting means is stationary.**

- **"I" type adjustment.** The cutting height is adjusted by pressing the button (Fig.9.A) and, using the handgrip (Fig.9.B), lifting or lowering the chassis to the desired position.

- **"II" type adjustment.**

The cutting height is adjusted by using the designated lever (Fig.9.C) that lifts or lowers the chassis to the desired position.

6. USING THE MACHINE

 **The safety regulations to follow are described in chap. 2. Strictly comply with these indications to avoid serious risks or dangers.**

IMPORTANT For instructions regarding the engine and the battery (if supplied), read the relevant manuals.

6.1 PRELIMINARY PROCEDURES

Before starting to work, it is necessary to carry out several checks and operations to ensure you can work efficiently and in maximum safety. Place the machine in a stable horizontal position on the ground.

6.1.1 Filling with oil and fuel

IMPORTANT The machine is supplied without engine oil or fuel.

Before using the machine for the first time after purchase, fill with fuel and top up the oil tank following the instructions and precautions provided in the engine instruction manual and in par. 7.2/7.3.

Before each use

Check the fuel and oil levels following the instructions provided in the engine manual and par. 7.2/7.3.

6.1.2 Preparing the machine before starting work

NOTE This machine can be used to mow lawns in a number of different ways; before starting work, prepare the machine based on how the lawn is to be mowed.

a. Preparation for grass cutting and collection in the grass catcher:

• Type "I"

1. On models with a side discharge: make sure that the side discharge guard (Fig.10.A) is lowered and blocked by the safety lever (Fig.10.B).
2. Insert the grass catcher as indicated in the diagram (Fig.10.C). Position the side pins in the guides on the base of the handle (Fig.10.D) and push the sack forwards until you hear it click into place (Fig.10.E).

• Type "II"

1. Lift the rear discharge guard (Fig.11.A) and fasten the grass catcher correctly, positioning the side pins in the guides on the base of the handle (Fig.11.B).

b. Preparation for mowing and grass rear discharge onto the ground:

1. Remove the grass catcher.
2. Lift the rear discharge guard (Fig.12.A) and fit the rear discharge chute (Fig.12.B) into the relative holes, making sure it is securely in place.
3. On models with a side discharge: make sure that the side discharge guard (Fig.12.C) is lowered and blocked by the safety lever (Fig.12.D).

To remove the rear discharge chute:

1. Lift the rear discharge guard (Fig.12.A).
2. Lift the rear discharge chute and release it from the holes (Fig.12.B).

c. Preparation for mowing and mulching:

1. Lift the rear discharge guard (Fig.13.A) and fit the chute flap (Fig.13.B) in the discharge opening.
2. On models with a side discharge: make sure that the side discharge guard (Fig.12.C) is lowered and blocked by the safety lever (Fig.12.D).

To remove the chute flap:

1. Lift the rear discharge guard (Fig.13.A).
2. Remove the chute flap (Fig.13.B).

d. Preparation for mowing and grass side discharge onto the ground:

1. Lift the rear discharge guard (Fig.14.A) and fit the chute flap (Fig.14.B) in the discharge opening.
2. Push the safety lever (Fig.14.C) slightly and lift the side discharge guard (Fig.14.D).
3. Insert the side discharge chute (Fig.14.E).
4. Close the side discharge guard (Fig.14.D) so that the side discharge chute (Fig.14.E) is locked in place.

To remove the side discharge chute:

5. Push the safety lever (Fig.14.C) slightly and lift the side discharge guard (Fig.14.D).
6. Release the side discharge chute (Fig.14.E).

To remove the chute flap:

1. Lift the rear discharge guard (Fig.14.A).
2. Remove the chute flap (Fig.14.B).

6.1.3 Cutting height adjustment

Adjust the cutting height as indicated in (par. 5.7).

6.1.4 Adjusting the handle height

 **Do this when the cutting means is stationary.**

The handle height can be adjusted to 3 different positions, as marked on the handle base (Fig.15.A).

To change the handle height, pull both levers on the handle sides (Fig.15.B) (Type “I”- “II”), and hold them in position. Move the handle carefully to the desired height and release the two levers. It is also possible to fold the handle to the closed position from the working position.

6.2 SAFETY CHECKS

Run the following safety checks and check that the results correspond to those outlined on the tables.

 **Always carry out the safety checks before use.**

6.2.1 General safety check

Object	Result
Grips	Clean, dry.
Handle	Fixed firmly to the machine.
Cutting means	Clean, not damaged or worn.
Rear discharge guard; grass catcher	Good condition. No damage. Properly installed.
Side discharge guard, side discharge chute	Good condition. No damage. Properly installed.
Engine brake lever / cutting means	The lever must move freely, it must not need forcing and should return automatically and rapidly back to the neutral position.
Starter cable	The cable must be intact.
Screws/nuts on the machine and on the cutting means	Correctly tightened (not loose).
Electric cables and spark plug cable	Intact to prevent sparks from occurring
Spark plug cap	Intact and correctly fitted on the spark plug.
Machine	No signs of damage or wear.

6.2.2 Machine operating test

Action	Result
--------	--------

<ol style="list-style-type: none"> 1. Start the machine (par. 6.3). 2. Release the engine / cutting means brake lever. 	<ol style="list-style-type: none"> 1. The cutting means should move. 2. The levers should return automatically and rapidly to the neutral position, the engine must switch off and the cutting means must stop within a few seconds.
<ol style="list-style-type: none"> 1. Start the machine (par. 6.3). 2. Engage the drive lever. 3. Disengage the drive lever. 	<ol style="list-style-type: none"> 2. The wheels should move the machine forward. 3. The wheels should stop and the machine stops moving forward.
Test driving	No abnormal vibrations. No abnormal sound.

 **If any of the results fail to match the indications provided in the tables, do not use the machine! Contact a service centre to have it checked and repaired if necessary.**

6.3 START-UP

NOTE Start up the machine on a flat surface without obstacles or high grass.

6.3.1 Manual starter handgrip models

1. **For cold starts:** move the throttle to the “Choke” engaged position (Fig.6.A) (if present).
2. Pull the engine cutting means brake lever towards the handle (Fig.16.A).

NOTE Keep pulling the engine / cutting means brake or the engine will stop.

3. Grab hold of the starter handgrip and tug the starter cable firmly to start the engine (Fig.16.B).
4. When the engine has started, shift the throttle to the full speed position (if fitted).

NOTE Using the choke when the engine is already warm can foul the spark plugs and cause the engine to run erratically.

6.3.2 Electric push-button starter switch models

1. Insert the supplied battery in the relative engine compartment (Fig.17.A.1 / 17.A.2). (follow the instructions provided in the engine manual). A motor with non-removable built-in battery is included on some models (Fig.17.A.3).
2. Insert the key as far as possible (if fitted) (Fig.17.B).
3. Pull the engine cutting means brake lever towards the handle (Fig.17.C).

In (Fig.17.A.3) motors, the battery charge indicator (1) turns on or flashes for 5 seconds to indicate:

- Indicator on = the battery is charged
 - Indicator flashing = the battery is low
 - Indicator off = the battery is dead
- Follow the instructions in the motor instruction manual for emergency charging using the external USB charging device (not supplied with the machine).

NOTE *Keep pulling the engine / cutting means brake or the engine will stop.*

4. Press and hold the starter button until the engine switches on. (Fig.17.D).

The battery charge status indicator (1) turns off in (Fig.17.A.3) motors.

Follow the instructions in the engine manual for further details on the engine.

6.4 OPERATION

IMPORTANT *When working, always keep a safe distance from the cutting means, given by the length of the handle.*

6.4.1 Grass cutting

1. Start moving forward and mowing in the grass area.
2. Regulate the forward speed and the cutting height (par. 5.7) considering the conditions of the lawn (the height, density and dampness of the grass) and the amount of grass collected.
3. The appearance of the lawn will improve if you alternate cutting in both directions at the same height (Fig.19.0).

For mulching or rear grass discharge:

- Always avoid removing a large quantity of grass. Never cut more than one third of the total grass height per single pass (Fig.18.0).
- Keep the chassis perfectly clean (par. 7.4.2).

For side discharge: it is best to mow in a pattern where cut grass is not discharged on the grass still to be cut.

6.4.2 Suggestions for maintaining a nice lawn

- To keep a lawn green and soft with a good appearance, it should be cut regularly. A lawn can be composed of different types of grass. If the lawn is cut frequently, grass and roots grow more vigorously, forming a solid grassy bed. If the lawn is cut less frequently, higher grass and weeds start growing (clover and daisies, etc.). The frequency of mowing should be in relation to the rate of growth of the grass, which should not be left to grow too much between one cut and the next.
- The best height of the grass on a well-kept lawn is approx. 4-5 cm. and with one mowing, you do not need to remove more than a third of the total height. If the grass is very tall, it should be cut twice in a twenty-four hour period. The first time with the cutting means at maximum cutting height and the second cut at the height desired.
- Cutting too low tears and uproots the grass, giving it a "spotted" appearance.
- During hot and dry periods, the grass should be cut a little higher to prevent the ground from drying out.
- It is always better to cut the grass when dry. Do not cut wet grass; this could reduce cutting means efficiency due to sticky grass and tear the lawn.
- The cutting means must be in good condition and well sharpened so that the grass is cut straight without a ragged edge that leads to yellowing at the ends.

6.4.3 Emptying the grass catcher

When the grass catcher (Fig.1.H) is too full, grass collection is no longer efficient and the sound of the lawnmower changes.

For a grass catcher with contents indicator device:



Up = empty



Down = full

- While working with the cutting means running, the indicator remains raised for as long as the grass catcher is able to hold cut grass; when it lowers, it means that the grass catcher is full and must be emptied.

To remove and empty the grass catcher:

1. Release the engine / cutting means brake lever (Fig.20.A).
2. Wait until the cutting means stops.
3. With "II" type grass catcher only
 - Lift the rear discharge guard (Fig.11.B).
4. Grasp the handle and remove the grass catcher keeping it in an erect position.

6.5 STOP

To stop the machine:

1. Release the engine / cutting means brake lever (Fig.20.A).
2. Wait until the cutting means stops.



When you have stopped the machine, it will take a few seconds for the cutting means to stop.

 **The engine could be very hot immediately after switching off. Do not touch. This can cause burn injuries.**

IMPORTANT Always stop the machine:

- When moving between work areas.
- When driving on grass free surfaces.
- Every time it is necessary to overcome an obstacle.
- Before adjusting the cutting height.
- Whenever you remove or reattach the grass catcher.
- Whenever you remove or reattach the rear discharge chute (if provided).
- Whenever you remove or reattach the side discharge chute (if provided).

6.6 AFTER OPERATION

1. Stop the machine (par. 6.5).
2. Remove the spark plug cap (Fig.24.A)
3. Press the tab (Fig.24.B) and remove the consent key (Fig.24.C) (electric push-button starter switch models).
4. Allow the engine to cool before storing in an enclosed space.
5. Clean (par. 7.4).
6. Check there are no loose or damaged components. If necessary, replace the damaged components and tighten any screws and loose bolts.

IMPORTANT Whenever you leave the machine unused or unattended:

- Remove the spark plug cap (Fig.24.A).
- Remove the key (Fig.24.C) or battery (for electric push-button starter switch models).

7. ROUTINE MAINTENANCE

7.1 GENERAL INFORMATION

 **The safety regulations to follow are described in chap. 2. Strictly comply with these indications to avoid serious risks or dangers.**

 **Before conducting any inspections, cleaning or maintenance/adjustment interventions on the machine:**

- Stop the machine.
 - Make sure that all moving parts have come to a complete stop.
 - Wait until the engine is sufficiently cold.
 - Remove the spark plug cap (Fig.24.A).
 - Remove the key (Fig.24.C) or battery (for electric push-button starter switch models)
 - Read the relevant instructions.
 - Use suitable clothing, protective gloves and goggles.
- The frequency and types of maintenance are summarised in the "Maintenance Table". The table will help you maintain your machine's safety and performance. It summarises the main interventions to be made and the frequency applicable to each of them. Carry out the relevant intervention according to the first deadline.

- The use of non-genuine and/or incorrectly assembled spare parts and attachments could adversely affect machine operation and safety. The manufacturer shall decline all liability in the event of injuries or damages caused by such parts.
- Genuine spare parts are supplied by authorised assistance workshops and dealers.

IMPORTANT Any maintenance and adjustment operations not described in this manual must be carried out by your dealer or Authorised Service Centre.

7.2 REFUELLING

Place the machine in a stable horizontal position on the ground.

 **Refuelling shall take place with the machine switched off and the spark plug cable disconnected.**

Continue to refuel following the instructions and precautions provided in the engine manual.

 **Machines that can be stored vertically (chap. 9.1) have a fuel tank equipped with a fuel level indicator. Do not fill the tank above the fuel level indicator (Fig.21.A).**

IMPORTANT Do not drip petrol onto the plastic parts of the engine or the machine to prevent damaging them and remove all traces of spilled petrol immediately. The warranty does not cover damage to plastic parts caused by petrol.

NOTE Fuel is perishable and should not remain in the tank for more than 30 days. Before storing for a long period, fill the tank with a sufficient amount of fuel to reach final destination (chap. 9).

7.3 CHECK/TOP-UP ENGINE OIL

Continue to check/top-up the engine oil following the instructions and precautions provided in the engine manual. To ensure that the machine will function properly over time, it is highly recommended to change the engine oil regularly, following the timing indicated in the engine's Instruction Manual. Remember to top-up with oil before using the machine again.

7.4 CLEANING

Clean thoroughly following the instructions below every time it is used.

7.4.1 Cleaning the machine

- Always make sure the air intakes are free of debris.
- Do not use aggressive liquids to clean the chassis.
- To reduce fire hazards, keep the lawnmower and, in particular, the engine free of grass, leaves, or excessive grease.
- Wash the machine thoroughly with water after each cutting operation.

7.4.2 Cleaning the cutting-means assembly

- Remove grass debris and mud accumulated in the chassis to prevent it from drying and causing problems the next time the lawnmower is used.
- If accessing the lower part is necessary, only tilt the machine on the side indicated in the engine manual, following the relevant instructions, making sure that the machine is perfectly stable before performing any interventions.

- **For side and rear discharge:** if fitted, remove the discharge chute.

To wash the inside of the cutting-means assembly, proceed as follows:

1. Remove the grass catcher.
2. Connect the water hose to the specific attachment (Fig.22.A).
3. Lower the cutting height as far as possible.
4. Always stand behind the lawnmower handle.
5. Start the engine.

Paint on internal chassis parts may come off over time due to the abrasive action of cut grass; if this happens, promptly touch-up paint with rust-proof paint to prevent rusting that could corrode the metal.

7.4.3 Cleaning the grass catcher;

1. Empty the grass catcher;
2. Shake it to remove grass cuttings and soil residue;
3. Wash and rinse it, then place it where it can dry quickly.

7.5 NUTS AND BOLTS

Keep all nuts, bolts and screws tight to be sure the equipment is in safe working condition.

7.6 BATTERY

The battery is supplied for electric push-button starter switch models. Read the engine instruction manual for instructions regarding autonomy, recharging, reinstating and maintenance of the battery.

The battery does not require charging in motors (Fig.17.A.13). It can only be charged with an external USB charging device (not supplied with the machine) in emergency situations. Follow the instructions provided in the engine manual.

7.7 ADJUSTING THE CONVERTER CABLE

This adjustment is necessary when the lever (Fig.23.A) tends not to remain in the «» position.

IMPORTANT *The adjustment must be made when the engine is off.*

With the lever (Fig.23.A) in the «» position, turn the cable adjuster (Fig.23.B) in the direction indicated by the arrow as needed to ensure the lever remains in position.

8. OCCASIONAL MAINTENANCE

 **Before conducting any inspections, cleaning or maintenance/adjustment interventions on the machine:**

- **Stop the machine.**
- **Make sure that all moving parts have come to a complete stop.**
- **Wait until the engine is sufficiently cold.**
- **Remove the spark plug cap (Fig.24.A).**
- **Remove the key (Fig.24.C) or battery (for electric push-button starter switch models).**
- **Read the relevant instructions.**
- **Use suitable clothing, protective gloves and goggles.**

8.1 CUTTING MEANS

A badly sharpened cutting means pulls at the grass and causes the lawn to turn yellow.

 **Do not touch the cutting means until the key has been removed and the cutting means is completely stationary.**

 **All work on the cutting means (disassembly, sharpening, balancing, repairing, reassembly and/or replacing) are demanding jobs that require special skills as well as special tools. For safety reasons, these jobs are best carried out at a Specialised Centre.**

 **Make sure damaged, misshapen or worn cutting-means are replaced, together with its own screws in place to preserve balance.**

IMPORTANT *Always use original cutting means bearing the code indicated in the "Technical Data".*

Given product evolution, the cutting means listed in the "Technical Data" table may be replaced in time with others having similar interchangeable and operating safety features.

9. STORAGE

When the machine is to be stored away:

1. Start the engine in the open air and run it idle until it comes to a halt, so that it uses up all the fuel that is left in the carburettor.
2. Wait for the engine to cool.
3. Remove the spark plug cap (Fig.24.A).
4. Remove the key (Fig.24.C) or battery (for electric push-button starter switch models)
5. Clean the machine thoroughly (par. 7.4).
6. Check the machine for any damage. If necessary, contact the authorised service centre.
7. Store the machine:
 - in a dry place;
 - protected from inclement weather;
 - covered with a sheet where possible;
 - in a place where children cannot get to it.
 - making sure that keys or tools used for maintenance are removed.

9.1 VERTICAL STORAGE

- If necessary, some models (see Technical Data Chart) can be stored vertically (Fig.25.0).



Do not store the machine in a vertical position with the fuel tank filled above the fuel level indicator (Fig.21.A).

Proceed as follows:

1. Lower the chassis to the 3rd cutting height (par. 5.7).
2. In the working position, pull both levers on the handle sides, (Fig.15.B) (Tipo "I" - "II"), and hold them in position.
3. Fold the handle to the closed position carefully
4. Lift the front part of the machine (Fig.25.0).



Store the machine so that the cutting means faces a wall or is properly covered, so it is not dangerous in the event of accidental contact with persons, children or animals.



Do not store the machine at an angle above the foreseen vertical position (90°) as this could cause the fuel to leak from the tank.



Do not attempt to vertically store machines that were not designed for this purpose.

10. HANDLING AND TRANSPORTATION

Whenever the machine is to be handled, raised, transported or tilted you must:

- Stop the machine (par. 6.5).
- Make sure that all moving parts have come to a complete stop.
- Remove the spark plug cap (Fig.24.A).
- Remove the key (Fig.24.C) or battery (for electric push-button starter switch models).
- Wear heavy work gloves.
- Hold the machine in the points offering a safe grip, taking into account the weight and its division.
- Use an appropriate number of people for the weight of the machine and the characteristics of the vehicle or the place where it must be placed or collected.
- Make sure that machine movements do not cause damage or injuries.

When transporting the machine on a vehicle or trailer, always:

- Use an access ramp of suitable strength, width and length.
- Load the machine with the engine switched off and pushed by an adequate number of people.
- Lower the cutting-means assembly (par. 5.7).
- Position it so that it can not cause a hazard for anybody.
- Fasten firmly to the means of transport using ropes or chains to prevent it from tipping over.



Do not move or transport machines that can be vertically stored when they are in a vertical position.

11. ASSISTANCE AND REPAIRS

This manual provides all the necessary information to run the machine and for correct basic maintenance operations which can be performed by the user. Any regulations and maintenance operations not described herein must be carried out by your Dealer or Authorised Service Centre, which have the necessary knowledge and equipment to ensure that the work is carried out correctly, maintaining the correct degree of safety and the original operating conditions of the machine. Any operations performed in unauthorized centres or by unqualified persons will totally invalidate the Warranty and all obligations and responsibilities of the Manufacturer.

- Only authorized service workshops can carry out guaranteed repairs and maintenance.
- The authorized service workshops only use genuine spare parts. Genuine spare parts and accessories have been designed specifically for machines.
- Non-original parts and attachments are not approved; use of non-original spare parts and attachments will jeopardize the safety of the machine and relieve the Manufacturer from all obligations or liabilities.

12. WARRANTY COVERAGE

The warranty conditions are intended for consumers only, i.e. non-professional operators.

The warranty covers all material quality and manufacturing defects recognised during the warranty period by your Dealer or Authorised Service Centre.

The warranty is restricted to the repair or replacement of components recognised as faulty.

It is advisable to send your machine once a year to an authorized service workshop for servicing, assistance and safety device inspection.

The warranty only applies to machines subjected to regular maintenance.

The user must follow all the instructions provided in the accompanying documentation.

The warranty does not cover damages resulting from:

- Failure to become familiar with the documentation accompanying the machine (Instruction manuals).
- Professional use.
- Carelessness, negligence.
- External causes (lightning, impact, presence of foreign bodies inside the machine) or incidents.
- Incorrect use or assembly or prohibited by the manufacturer.
- Poor maintenance.
- Modification to the machine.
- Use of non-genuine spare parts (adaptable parts).
- Use of accessories not supplied or approved by the manufacturer.

The warranty does not cover:

- The routine/extraordinary maintenance operations (described in the instruction manual).
- Normal wear and tear of consumables, such as drive belts, cutting means, headlights, wheels, safety bolts and cabling.
- Normal wear and tear.
- Deterioration in the appearance of the machine due to use.
- The substances, oil, petrol, grease.
- Cutting means supports.

- Any ancillary expenses related to the enforcement of the warranty, such as costs incurred to travel to the user's location, transfer of the machine to the Dealer, rental of replacement equipment or calling of independent enterprises to perform maintenance work.

The warranties covering thermal engines, except for "ST" engines. These are covered by the warranties provided by the engine manufacturers themselves, with all terms and conditions indicated by the same.

The user is protected by his or her own national legislation. The user's rights under the national laws or his or her own country are not in any way restricted by this warranty.

13. MAINTENANCE TABLE

Intervention	Frequency	Notes
MACHINE		
Check all fasteners	Before each use	par. 7.5
Safety checks/check controls	Before each use	par. 6.2
Check the rear discharge / side discharge guards.	Before each use	par. 6.2.1
Check the grass catcher, side discharge chute.	Before each use	par. 6.2.1
Check the cutting means	Before each use	par. 6.2.1
General cleaning and inspection	After each use	par. 7.4
Checking for any damage to the machine. If necessary, contact the authorised service centre.	After each use	-
Adjusting the converter cable	**	par. 7.7
Replacing the cutting-means	-	par. 8.1 ***
ENGINE		
Checking/topping up fuel level	Before each use	par. 6.1.1 / 7.2 *
Check/top-up engine oil	Before each use	par. 6.1.1 / 7.3 *
Air filter cleaning and check	*	*
Spark plug points cleaning and check	*	*
Replace the spark plug	*	*
Battery power reserve	*	par. 7.6 *

* Check the engine manual.

** Operation to be performed at the first signs of any malfunction

*** The operation must be carried out by your Dealer or a specialized Service Centre

14. PROBLEM IDENTIFICATION

If problems persist after having performed the above operations, contact your dealer.		
PROBLEM	PROBABLE CAUSE	SOLUTION

1. The engine will not start or will not keep running.	Incorrect starting procedure.	Follow the instructions (see chapter 6.3).
	No oil or fuel in the engine.	Check the oil and petrol levels.
	Dirty spark plug or incorrect distance between the electrodes.	Check the spark plug (Consult the engine manual).
	Air filter clogged.	Clean and/or replace the filter (Consult the engine manual).
	Carburetion problems.	Contact the authorised service centre.
	The lawnmower's fuel tank was not emptied at the end of the previous season The float may be blocked.	Consult the engine manual and contact the authorised service centre.
2. The engine runs irregularly, lacks power when revved or cuts out whilst working.	Air filter clogged.	Clean and/or replace the filter (Consult the engine manual).
	Dirty spark plug or incorrect distance between the electrodes.	Check the spark plug (Consult the engine manual).
	Carburetion problems.	Contact the authorised service centre.
3. If the engine floods.	The manual starter handgrip has been used repeatedly with the starter inserted.	Check the engine manual.
	The manual starter handgrip has been used repeatedly with the spark plug cap removed.	Insert the spark plug cap and try to start the engine. (Check the engine manual).
4. The cut grass is not collected in the grass catcher.	The cutting means has collided with a foreign object and received a knock.	Turn off the engine and disconnect the spark plug cap. Inspect for damage and contact a Technical service centre for the replacement of the cutting means if necessary (par. 8.1).
	The inside of the chassis is dirty.	Clean the inside of the chassis to ease the grass discharge towards the grass catcher (par. 7.4.2).
5. Mowing is difficult.	The cutting means is not in good condition	Contact a Technical service centre for the sharpening or replacement of the cutting means.
6. Excessive noise and/or vibration is experienced whilst working.	Damaged or loose parts. The pin on the cutting means has slipped out of its seat.	Stop the machine and disconnect the spark plug cable (Fig.24.0). Inspect for damage. Check for and tighten any loose parts. Have all checks, repair work and replacements carried out by an Authorised Centre only.
	Cutting means fittings are loose or the cutting means is damaged.	Turn off the engine and disconnect the spark plug cap (Fig.24.0). Contact an authorised Technical Assistance Centre for checks, replacements or repairs (par. 8.1).

15. ATTACHMENTS ON REQUEST

15.1 "MULCHING" KIT

It cuts the grass cuttings finely and leaves them on the lawn, instead of collecting them in the grass catcher (for compatible machines) (Fig.26.0).



ÍNDICE

1. INFORMACIÓN GENERAL.....	1
1.1 Cómo leer el manual	1
1.2 Referencias	1
2. NORMAS DE SEGURIDAD.....	1
2.1 Preparación.....	1
2.2 Operaciones preliminares	2
2.3 Durante el uso	2
2.4 Mantenimiento, almacenamiento y transporte.....	3
2.5 Respeto del medio ambiente	3
3. CONOCER LA MÁQUINA	3
3.1 Descripción máquina y uso previsto.....	3
3.2 Señales de seguridad.....	4
3.3 Etiqueta de identificación.....	4
3.4 Componentes principales.....	4
4. MONTAJE.....	5
4.1 Componentes para el montaje.....	5
4.2 Montaje de la bolsa	5
4.3 Montaje del mango.....	5
5. MANDOS DE CONTROL	5
5.1 Empuñadura de arranque manual	5
5.2 Mando de arranque eléctrico con pulsador.....	5
5.3 Mando acelerador.....	5
5.4 Mando variador de velocidad	5
5.5 Palanca freno motor / dispositivo de corte	6
5.6 Palanca de embrague de tracción	6
5.7 Ajuste de la altura de corte	6
6. USO DE LA MÁQUINA	6
6.1 Operaciones preliminares	6
6.2 Controles de seguridad.....	7
6.3 Arranque.....	8
6.4 Trabajo.....	8
6.5 Parada	9
6.6 Después del uso.....	9
7. MANTENIMIENTO ORDINARIO.....	9
7.1 Información general	9
7.2 Abastecimiento de carburante.....	10
7.3 Control / llenado aceite motor	10
7.4 Limpieza.....	10
7.5 Tuercas y tornillos de fijación.....	10
7.6 Batería.....	11
7.7 Regulación del cable del variador	11
8. MANTENIMIENTO EXTRAORDINARIO	11
8.1 Dispositivo de corte	11
9. ALMACENAMIENTO.....	11
9.1 Almacenamiento en vertical	11
10. DESPLAZAMIENTO Y TRANSPORTE.....	12
11. ASISTENCIA Y REPARACIONES.....	12
12. COBERTURA DE LA GARANTÍA	12
13. TABLA DE MANTENIMIENTOS.....	13
14. IDENTIFICACIÓN DE PROBLEMAS.....	13
15. ACCESORIOS POR ENCARGO.....	14
15.1 Kit para "mulching".....	14

1. INFORMACIÓN GENERAL

1.1 CÓMO LEER EL MANUAL

En el texto del manual, algunos párrafos que contienen información de especial importancia a fines de seguridad o de funcionamiento están destacados en modo diferente de acuerdo con el siguiente criterio:

NOTA O IMPORTANTE *Ofrece información u otros detalles relativos a lo descrito anteriormente, con la intención de no dañar la máquina ni causar daños.*

El símbolo  señala un peligro. El incumplimiento de la advertencia comporta posibilidad de lesiones personales o a terceros y/o daños.

- * Los párrafos marcados con un recuadro de
- * puntos grises indican características opcionales
- * que no están presentes en todos los modelos
- * documentados en este manual. Verificar si la
- * característica está presente en este modelo.

Todas las indicaciones "anterior" "posterior", "derecha" e "izquierda" se entienden referidas a la posición del operador.

1.2 REFERENCIAS

1.2.1 Figuras

Las figuras en estas instrucciones están numeradas 1, 2, 3 y así sucesivamente.

Los componentes indicados en las figuras se indican con las letras A, B, C, y así sucesivamente.

Una referencia al componente C en la figura 2 se señala con la indicación: "Ver fig. 2.C" o simplemente "(Fig. 2.C)".

Las figuras son indicativas. Las piezas reales pueden variar respecto a aquellas representadas.

1.2.2 Títulos

El manual está dividido en capítulos y párrafos. El título del párrafo "2.1 Preparación" es un subtítulo de "2.

Normas de seguridad". Las referencias a títulos o párrafos están señaladas con la abreviación cap. o párr. y el número correspondiente. Ejemplo: "cap. 2" o "párr. 2.1"

2. NORMAS DE SEGURIDAD

2.1 PREPARACIÓN

 **Familiarizarse con los mandos y el uso apropiado de la máquina. Aprender a parar rápidamente el motor.**

El incumplimiento de las advertencias e instrucciones puede causar incendios y/o graves lesiones.

- No permita el uso de la máquina a niños o personas que no estén debidamente familiarizados con las instrucciones. Las leyes locales pueden fijar una edad mínima para el usuario.
- No utilizar la máquina si el usuario estuviera cansado o se encontrara mal, o hubiese tomado fármacos, drogas, alcohol o sustancias nocivas para sus capacidades de reflejos y atención.
- No transportar niños u otros pasajeros.
- Recuerde que el operador o el usuario es el responsable por los accidentes y daños no previstos que pudieran ocasionarse a personas o a sus posesiones. El usuario es responsable de la evaluación de los riesgos potenciales del terreno sobre el cual debe trabajar, así como de tomar todas las precauciones necesarias para garantizar su seguridad y la de terceros, especialmente en pendientes, terrenos accidentados, resbaladizos o inestables.
- En caso de ceder o prestar la máquina a otras personas, asegúrese de que el usuario haya leído las instrucciones de uso del presente manual.

2.2 OPERACIONES PRELIMINARES

Dispositivos de protección individual (DPI)

- Usar indumentaria adecuada, calzado de trabajo resistente con suela antideslizante y pantalones largos. No utilice la máquina con los pies descalzos o con sandalias abiertas.
- Usar cascos de protección para los oídos.
- El uso de protecciones acústicas puede reducir la capacidad de percibir posibles advertencias (gritos o alarmas). Prestar máxima atención a lo que sucede alrededor del área de trabajo.
- Llevar guantes de trabajo en todas las situaciones de riesgo para las manos.
- No lleve bufandas, camisas, collares, pulseras, ropa con volantes o lazos, corbatas o accesorios colgantes o anchos que puedan engancharse en la máquina o en objetos y materiales presentes en el lugar de trabajo.
- Recójase el pelo largo adecuadamente.

Zona de trabajo / Máquina

- Inspeccionar a fondo toda la zona de trabajo y eliminar todo lo que podría lanzar la máquina o dañar el dispositivo de corte/órganos giratorios (piedras, ramas, alambres, huesos, etc.).

Motores de combustión interna

 ¡PELIGRO! El carburante es altamente inflamable.

- Conserve el carburante en recipientes especiales homologados para dicho uso, en lugares seguros, lejos de fuentes de calor o llamas libres.
- Eliminar cualquier residuo de hierba, hojas o grasa excesiva de los contenedores.
- No deje los contenedores al alcance de los niños.
- No fume el abastecimiento o el llenado de carburante y cada vez que se maneje el carburante.
- Llenar el carburante utilizando un embudo, solo al aire libre.
- Evitar inhalar vapores del carburante.
- No añada carburante ni quite el tapón del depósito cuando el motor esté funcionando o esté caliente.
- Abra lentamente el tapón del depósito dejando salir gradualmente la presión interna.

- No acerque llamas a la boca del depósito para verificar el contenido.
- Si saliera carburante, no encienda el motor, aleje la máquina del área en la que se ha vertido el carburante y evite la posibilidad de crear un incendio, espere a que el carburante se haya evaporado y los vapores hayan desaparecido.
- Limpie inmediatamente todo resto de carburante vertido en la máquina o en el terreno.
- Colocar y apretar bien los tapones del depósito y del contenedor del carburante.
- No ponga en funcionamiento la máquina en un lugar donde se haya efectuado dicha operación; el arranque del motor debe efectuarse a una distancia de al menos 3 metros del lugar donde se ha efectuado el llenado del carburante.
- Evitar el contacto del carburante con la ropa y, en ese caso, cambiarse la ropa antes de poner en marcha el motor.

2.3 DURANTE EL USO

Zona de trabajo

- No accione el motor en espacios cerrados, donde puedan acumularse peligrosos humos de monóxido de carbono. Las operaciones de puesta en marcha deben efectuarse al aire libre o en lugar bien ventilado. Recuerde siempre que los gases de descarga son tóxicos.
- Durante el arranque de la máquina no dirija el silenciador ni los gases de descarga hacia materiales inflamables.
- No use la máquina en ambientes con riesgo de explosión, en presencia de líquidos inflamables, gases o polvo. Las herramientas eléctricas generan chispas que pueden incendiar el polvo o los vapores.
- Trabajar solo con luz diurna o con una buena luz artificial y en condiciones de buena visibilidad.
- Mantener a las personas, niños y animales lejos de la zona de trabajo. Los niños deben estar siempre vigilados por un adulto.
- Evitar trabajar sobre hierba mojada, bajo la lluvia y en situaciones con riesgo de tormentas, especialmente con probabilidad de relámpagos.
- Prestar especial atención a las irregularidades del terreno (cambios de rasante, cunetas), a las pendientes, a los peligros con frecuencia escondidos y a la presencia de posibles obstáculos que puedan limitar la visibilidad.
- Prestar mucha atención cerca de barrancos, acequias o diques. La máquina puede volcar si una rueda sobrepasa un borde o si el borde cede.
- Cortar en sentido transversal respecto a la pendiente y nunca en el sentido subida/bajada, prestando mucha atención a los cambios de dirección y que las ruedas no encuentren obstáculos (piedras, ramas, raíces, etc.) que puedan causar deslizamientos laterales o pérdidas de control de la máquina.
- Cuando se utiliza la máquina cerca de la carretera, prestar atención al tráfico.
- Con el fin de evitar incendios, no dejar la máquina con el motor caliente en zonas con hojas, hierba seca u otros materiales inflamables.

Comportamientos

- Prestar atención cuando se realiza la operación de marcha atrás. Mirar atrás antes

y durante la operación de marcha atrás para asegurarse de que no haya obstáculos.

- No se debe correr nunca, se debe caminar.
- Evitar que el cortacésped tire del usuario.
- Mantenga siempre las manos y los pies lejos del dispositivo de corte, tanto durante el arranque como durante el uso de la máquina.
- Atención: el elemento de corte sigue girando durante unos segundos también después de su desactivación o después del apagado del motor
- Mantenerse siempre alejado de la abertura de descarga.
- No tocar las partes del motor que se calientan durante el funcionamiento. Riesgo de quemaduras.

⚠ *En el caso de roturas o accidentes durante el trabajo, parar inmediatamente el motor, alejar la máquina para no provocar otros daños; en el caso de accidentes con lesiones personales o a terceros, activar inmediatamente los procedimientos de primeros auxilios más adecuadas para la situación y dirigirse a un Centro de salud para recibir atención. Retirar cuidadosamente los residuos que podrían causar daños o lesiones a personas o animales si no se les advirtiera.*

Limitaciones para el uso

- No utilice nunca la máquina con protecciones dañadas, ausentes o no posicionadas correctamente (bolsa de recogida, protección de descarga lateral, protección de descarga posterior)
- No utilice la máquina si los accesorio/herramientas no están instalados en los puntos previstos.
- No desconectar, desactivar, quitar ni manipular los sistemas de seguridad/microinterruptores presentes.
- No alterar los ajustes del motor, ni llevarlo a sobre régimen. Si se hace funcionar al motor con un número de revoluciones excesivas, aumenta el riesgo de lesiones personales.
- No someta la máquina a esfuerzos excesivos y no use una máquina pequeña para efectuar trabajos pesados; el uso de una máquina adecuada reduce los riesgos y mejora la calidad del trabajo.

2.4 MANTENIMIENTO, ALMACENAMIENTO Y TRANSPORTE

Efectuar un regular mantenimiento y un correcto almacenamiento preserva la seguridad de la máquina y el nivel de sus prestaciones.

Mantenimiento

- No utilizar la máquina con piezas desgastadas o dañadas. Las piezas averiadas o deterioradas deben ser sustituidas y jamás reparadas.
- Para reducir el riesgo de incendios, controlar regularmente que no haya pérdidas de aceite y/o carburante.
- Durante las operaciones de regulación de la máquina, prestar mucha atención para evitar que queden atrapados los dedos entre el dispositivo de corte y las partes fijas de la máquina.

⚠ *El nivel de ruido y de vibraciones indicado en estas instrucciones son valores máximos de uso de la máquina. El uso de un elemento de corte desajustado, la excesiva velocidad de movimiento y la ausencia de mantenimiento influyen de manera significativa en las emisiones sonoras y en las vibraciones. Como consecuencia, es necesario adoptar medidas preventivas*

apropiadas para eliminar posibles daños debidos al ruido elevado y a los esfuerzos por vibraciones; llevar a cabo el mantenimiento de la máquina, usar auriculares anti-ruido y realizar pausas durante el trabajo.

Almacenamiento

- No guarde la máquina con el carburante en el depósito en un local donde los vapores del carburante pudieran alcanzar una llama, una chispa o una fuerte fuente de calor.
- Para reducir el riesgo de incendio, no dejar contenedores con materiales de desecho dentro de una habitación.

2.5 RESPETO DEL MEDIO AMBIENTE

La protección del ambiente debe ser un aspecto relevante y prioritario en el uso de la máquina, a beneficio de la convivencia civil y del ambiente en el que vivimos.

- Evitar causar molestias a los vecinos. Utilizar la máquina solo en horarios razonables (no por la mañana temprano o por la noche, cuando puede resultar molesto).
- Respetar minuciosamente las normas locales sobre la eliminación de embalajes, partes deterioradas o cualquier elemento con fuerte impacto ambiental; estos residuos deben separarse y entregarse en los centros de recogida específicos que realizarán el reciclaje de los materiales.
- Respetar escrupulosamente las normas locales sobre la eliminación de los materiales de desecho.
- En el momento de deshacerse de la máquina, no la abandone en lugares donde pueda perjudicar el medio ambiente; contacte con un centro de recogida, según las normas locales vigentes.

3. CONOCER LA MÁQUINA

3.1 DESCRIPCIÓN MÁQUINA Y USO PREVISTO

Esta máquina es un cortacésped con operador de pie.

La máquina se compone esencialmente de un motor, que acciona un dispositivo de corte encerrado en un cárter, provisto de ruedas y de un mango.

El operador es capaz de conducir la máquina y de accionar los mandos principales manteniéndose siempre detrás del mango y, por lo tanto, a una distancia de seguridad del dispositivo de corte giratorio.

El alejamiento del operador de la máquina provoca la parada del motor y de la cuchilla en unos pocos segundos.

3.1.1 Uso previsto

Esta máquina se ha diseñada y construida para cortar (y recoger) el césped en jardines y zonas verdes, de una extensión acorde con la capacidad de corte, realizada con la presencia de un operador de pie.

En general esta máquina puede:

1. Cortar la hierba y recogerla en la bolsa de recolección.
2. Cortar la hierba y descargarla en el suelo por la parte posterior (si estuviera previsto).
3. Cortar la hierba y descargarla lateralmente (si estuviera previsto).

- Cortar la hierba, desmenuzarla y colocarla en el terreno (efecto «mulching», si estuviera previsto).

La utilización de accesorios especiales, previstos por el Fabricante como equipamiento original o adquirible de manera separada, permite efectuar este trabajo según varias modalidades operativas, ilustradas en este manual o en las instrucciones que acompañan a cada accesorio.

3.1.2 Uso inadecuado

Cualquier otro tipo de uso, no conforme con aquellos indicados anteriormente, puede ser peligroso y causar daños a personas y/o cosas. Se considera uso inapropiado (entre otras cosas):

- Transportar en la máquina a otras personas, niños o animales, pues podrían caerse y lesionarse gravemente o perjudicar la conducción segura.
- Usar la máquina para el propio transporte.
- Usar la máquina para arrastrar o empujar cargas.
- Accionar el dispositivo de corte en los tramos sin hierba.
- Usar la máquina para recoger hojas o residuos.
- Usar la máquina para recortar setos o para el corte de vegetación no herbosa.
- Utilizar la máquina con más de una persona.

IMPORTANTE *El uso impropio de la máquina comporta la invalidación de la garantía y que el Fabricante decline toda responsabilidad, corriendo a cargo del usuario todos los gastos derivados de daños o lesiones propias o a terceros.*

3.1.3 Tipología de usuario

Esta máquina está destinada al uso por parte de consumidores, es decir, operadores no profesionales. Esta máquina está destinada para uso no profesional.

IMPORTANTE *La máquina debe ser utilizada por un solo operador.*

3.2 SEÑALES DE SEGURIDAD

En la máquina aparecen diferentes símbolos (Fig.2.0). Su función es la de recordar al operador que utilice la máquina con la atención y cautela necesarias. Significado de los símbolos:



Atención. Leer las instrucciones antes de utilizar la máquina.



¡Advertencia! No introducir las manos o los pies en el alojamiento del dispositivo de corte. Desconectar el capuchón de la bujía y leer las instrucciones antes de efectuar cualquier operación de mantenimiento o reparación.



¡Peligro! Riesgo de expulsión de objetos. Mantener a las personas alejadas de la zona de trabajo durante el uso.



¡Peligro! Riesgo de cortes. Dispositivo de corte en movimiento. No introducir las manos o los pies en el alojamiento del dispositivo de corte.

IMPORTANTE *Las etiquetas adhesivas estropeadas o ilegibles deben sustituirse. Pedir nuevas etiquetas al centro de asistencia autorizado.*

3.3 ETIQUETA DE IDENTIFICACIÓN

La etiqueta de identificación indica los siguientes datos (Fig.1.0).

1. Nivel de potencia acústica.
2. Marca CE de conformidad.
3. Año de fabricación.
4. Tipo de máquina.
5. Número de matrícula.
6. Nombre y dirección del Fabricante.
7. Código del artículo.
8. Potencia nominal y velocidad máxima de funcionamiento motor.
9. Peso en kg.

Transcribir los datos de identificación de la máquina en los espacios correspondientes de la etiqueta detrás de la portada.

IMPORTANTE *Utilizar los datos de identificación indicados en la etiqueta de identificación cada vez que se contacta con el taller autorizado.*

IMPORTANTE *El ejemplo de la declaración de conformidad se encuentra en las últimas páginas del manual.*

3.4 COMPONENTES PRINCIPALES

La máquina está constituida por los siguientes componentes principales, a los que corresponden las siguientes funciones (Fig.1.0):

- A. Chasis:** es el cárter que comprende el dispositivo de corte giratorio.
- B. Motor:** suministra el movimiento tanto del dispositivo de corte como de la tracción a las ruedas (si estuviera prevista).
- C. Dispositivo de corte:** es el elemento dispuesto para el corte de la hierba.
- D. Sistema de seguridad de descarga posterior:** es una protección de seguridad e impide que posibles objetos recogidos por el dispositivo de corte sean arrojados lejos de la máquina.
- E. Deflector de descarga posterior (si estuviera prevista):** además de la función de descargar posteriormente la hierba en el terreno, constituye un elemento de seguridad, impidiendo que posibles objetos recogidos por el dispositivo de corte sean arrojados lejos de la máquina.
- F. Sistema de seguridad de descarga lateral (si estuviera previsto):** es una protección de seguridad e impide que posibles objetos recogidos por el dispositivo de corte sean arrojados lejos de la máquina.

- G. **Deflector de descarga lateral (si estuviera prevista)** además de la función de descargar lateralmente la hierba en el terreno, constituye un elemento de seguridad, impidiendo que posibles objetos recogidos por el dispositivo de corte sean arrojados lejos de la máquina.
- H. **Bolsa de recolección:** además de la función de recoger la hierba cortada, constituye un elemento de seguridad, impidiendo que posibles objetos recogidos por el dispositivo de corte sean arrojados lejos de la máquina.
- I. **Mango:** es el puesto de trabajo del operador. Su longitud hace que el operador durante el trabajo mantenga siempre la distancia de seguridad desde el dispositivo de corte giratorio.
- J. **Palanca freno motor / dispositivo de corte:** la palanca permite la puesta en marcha y la parada del motor y, al mismo tiempo, activa y desactiva el dispositivo de corte.
- K. **Palanca de embrague de tracción:** es la palanca que activa la tracción de las ruedas y permite el avance de la máquina.

4. MONTAJE

 **Las normas de seguridad están descritas en el cap. 2. Respetar minuciosamente dichas indicaciones para evitar riesgos o peligros graves.**

Por motivos de almacenamiento y transporte, algunos componentes de la máquina no se ensamblan directamente en fábrica, sino que se deben montar después de la remoción del embalaje, siguiendo las instrucciones descritas a continuación.

 **El desembalaje y el cumplimiento del montaje deben ser efectuados sobre una superficie plana y sólida, con espacio suficiente para el desplazamiento de la máquina y de los embalajes, utilizando siempre herramientas apropiadas. No utilice la máquina antes de haber seguido todas las indicaciones de la sección "MONTAJE".**

4.1 COMPONENTES PARA EL MONTAJE

En el embalaje están comprendidos los componentes para el montaje.

4.1.1 Desembalaje

1. Abrir el embalaje con atención para no perder los componentes.
2. Consultar la documentación incluida en la caja, incluidas estas instrucciones.
3. Extraer de la caja todos los componentes no montados.
4. Extraer la máquina de la caja.
5. Eliminar la caja y los embalajes respetando las normativas locales.

4.2 MONTAJE DE LA BOLSA

La bolsa ya se entrega ensamblada.

Asegurarse de que los componentes se encuentren correctamente ensamblados (Fig.3.A) (Tipo "I" - "II").

4.3 MONTAJE DEL MANGO

Abrir con cuidado el mango en la posición de trabajo (Fig.4.A).

- * Introducir el cable de arranque en las espirales inferiores y superiores y apretar la tuerca (Fig.4.B).

5. MANDOS DE CONTROL

5.1 EMPUÑADURA DE ARRANQUE MANUAL



Permite el arranque manual del motor (Fig.5.A).

5.2 MANDO DE ARRANQUE ELÉCTRICO CON PULSADOR

ENGINE START Permite el arranque eléctrico del motor (Fig.5.B).

5.3 MANDO ACELERADOR

Regula el número de revoluciones del motor (Fig.6.A).
Las posiciones, indicadas en la placa, corresponden a:



-  1. **Pleno régimen.** Para utilizar siempre durante el funcionamiento de la máquina.
-  2. **Mínimo.** Se utiliza cuando el motor está suficientemente caliente durante las fases de estacionamiento.
-  3. **"Choke" activado.** Se utiliza para el encendido del motor en frío.

NOTA *El arranque en frío hace referencia al arranque que se efectúa, como mínimo, 5 minutos después de la detención del motor o tras el suministro de carburante.*



5.4 MANDO VARIADOR DE VELOCIDAD

El variador de velocidad permite regular la velocidad de avance (Fig.7.A).

Las posiciones, indicadas en la placa, corresponden a:

-  1. **Velocidad máxima.**
-  2. **Velocidad mínima.**

IMPORTANTE El paso de una velocidad a otra debe efectuarse con el motor encendido y la tracción activada. No tocar el mando del variador cuando el motor está apagado. Esta operación podría dañar el variador.

NOTA Si la máquina no avanza con el mando en posición «», basta llevar la palanca de mando a «» y después llevarla rápidamente a la posición «».

5.5 PALANCA FRENO MOTOR / DISPOSITIVO DE CORTE

La palanca permite la puesta en marcha y la parada del motor y, al mismo tiempo, activa y desactiva el dispositivo de corte (Fig.8.A).

5.6 PALANCA DE EMBRAGUE DE TRACCIÓN

Activa la tracción a las ruedas y permite el avance de la máquina.

-  **1. Tracción activada.** El avance del cortacésped se efectúa con la palanca dispuesta contra el mango (Fig.8.B). El cortacésped interrumpe su avance al soltar la palanca.

IMPORTANTE El arranque del motor debe efectuarse siempre con la tracción desconectada.

IMPORTANTE Para evitar dañar la transmisión, no tire de la máquina hacia atrás con la tracción activada.

5.7 AJUSTE DE LA ALTURA DE CORTE

Por medio del descenso o la elevación del chasis, la hierba puede ser cortada a diferentes alturas de corte.

 **Ejecutar la operación con el dispositivo de corte parado.**

• Regulación de Tipo "I".

La regulación de la altura de corte se realiza presionando el botón (Fig.9.A) y elevando o bajando el chasis, por medio de la empuñadura (Fig.9.B), hasta la posición deseada.

• Regulación de Tipo "II".

La regulación de la altura de corte se realiza mediante la palanca correspondiente (Fig.9.C) que eleva o baja el chasis hasta la posición deseada.

6. USO DE LA MÁQUINA

 **Las normas de seguridad están descritas en el cap. 2. Respetar minuciosamente dichas indicaciones para evitar riesgos o peligros graves.**

IMPORTANTE Para las instrucciones relativas al motor y a la batería (si estuviese prevista), consultar los manuales correspondientes.

6.1 OPERACIONES PRELIMINARES

Antes de comenzar a trabajar, es necesario efectuar una serie de controles y operaciones para desempeñar el trabajo de modo efectivo y con la máxima seguridad. Poner la máquina en posición horizontal y bien apoyada sobre el terreno.

6.1.1 Abastecimiento de aceite y gasolina

IMPORTANTE La máquina es suministrada sin aceite motor ni carburante.

Antes de utilizar la máquina por primera vez, realizar el suministro de carburante y aceite según las modalidades y las precauciones indicadas en el manual de instrucciones del motor y en los párr. 7.2/7.3.

Antes de cada uso

Asegurarse de que se haya suministrado el carburante y de que el nivel de aceite sea el adecuado, todo ello siguiendo las indicaciones recogidas en el manual de instrucciones y en los párr. 7.2/7.3.

6.1.2 Predisposición de la máquina al trabajo

NOTA Esta máquina permite cortar el césped en diferentes modalidades; antes de iniciar el trabajo, es necesario preparar la máquina según el corte que se desea realizar.

a. Predisposición para el corte y la recogida de la hierba en la bolsa de recolección:

• Tipo "I"

1. En los modelos con posibilidad de descarga lateral: asegurarse que el sistema de seguridad de descarga lateral (Fig.10.A) esté bajado y bloqueado por la palanca de seguridad (Fig.10.B).
2. Introducir la bolsa de recolección como se indica en la figura (Fig.10.C). Poner las clavijas laterales en las guías que se encuentran en la base del mango, (Fig.10.D) y empujar la bolsa hacia delante hasta escuchar un "click" (Fig.10.E).

• Tipo "II"

1. Levantar el sistema de seguridad de descarga posterior (Fig.11.A) y enganchar correctamente la bolsa de recolección poniendo las clavijas laterales en las guías que se encuentran en la base del mango (Fig.11.B).

b. Predisposición para el corte y la descarga posterior en el suelo de la hierba:

1. Quitar la bolsa de recolección.
2. Levantar el sistema de seguridad de descarga posterior (Fig.12.A) y enganchar el deflector de descarga posterior (Fig.12.B) en los orificios previstos, asegurándose de que sean estables.
3. En los modelos con posibilidad de descarga lateral: asegurarse que el sistema de seguridad de descarga lateral (Fig.12.C) esté bajado y bloqueado por la palanca de seguridad (Fig.12.D).

Para quitar el deflector de descarga posterior:

1. Levantar la protección de descarga posterior (Fig.12.A).
2. Levantar el deflector de descarga posterior desenganchándolo de los orificios (Fig.12.B).

c. Predisposición para el corte y el desmenuzamiento de la hierba (función “mulching”):

1. Elevar la protección de descarga posterior (Fig.13.A) e introducir el tapón deflector (Fig.13.B) en la apertura de descarga.
2. En los modelos con posibilidad de descarga lateral: asegurarse que el sistema de seguridad de descarga lateral (Fig.12.C) esté bajado y bloqueado por la palanca de seguridad (Fig.12.D).

Para quitar el tapón deflector:

1. Levantar la protección de descarga posterior (Fig.13.A).
2. Aflojar el tapón deflector (Fig.13.B).

d. Predisposición para el corte y la descarga posterior en el suelo de la hierba:

1. Elevar la protección de descarga posterior (Fig.14.A) e introducir el tapón deflector (Fig.14.B) en la apertura de descarga.
2. Levantar ligeramente la palanca de seguridad (Fig.14.C) y elevar el sistema de seguridad de descarga lateral (Fig.14.D).
3. Introducir el deflector de descarga lateral (Fig.14.E).
4. Volver a cerrar el sistema de seguridad de descarga lateral (Fig.14.d) de manera que el deflector de descarga lateral (Fig.14.E) quede bloqueado.

Para quitar el deflector de descarga lateral:

5. Levantar ligeramente la palanca de seguridad (Fig.14.C) y elevar el sistema de seguridad de descarga lateral (Fig.14.D).
6. Desengancha el deflector de descarga lateral (Fig.14.E).

Para quitar el tapón deflector:

1. Levantar la protección de descarga posterior (Fig.14.A).
2. Aflojar el tapón deflector (Fig.14.B).

6.1.3 Ajuste de la altura de corte

Regular la altura de corte como se indica en el (pár. 5.7).

6.1.4 Ajuste de la altura del mango



Ejecutar la operación con el dispositivo de corte parado.

El mango se puede ajustar a tres alturas diferentes, que vienen señaladas por el indicador que se encuentra en la base del mango (Fig.15.A).

Para regular la altura del mango, accionar ambas palancas a los lados del mango (Fig.15.B) (Tipo “I”- “II”), y mantenerlas en posición.

Mover el mango con cuidado hasta la altura deseada y soltar las dos palancas.

En posición de trabajo también se puede replegar el mango en posición cerrada.

6.2 CONTROLES DE SEGURIDAD

Efectuar los siguientes controles de seguridad y verificar que los resultados correspondan a lo indicado en las tablas.



Efectuar siempre los controles de seguridad antes del uso.

6.2.1 Controles de seguridad general

Objeto	Resultado
Empuñaduras	Limpias, secas.
Mango	Fijado de forma firme y correcta a la máquina
Dispositivo de corte	Limpio, sin daños ni desgastes.
Sistema de seguridad de descarga posterior, bolsa de recolección	Íntegros Ningún daño. Montados correctamente.
Sistema de seguridad de descarga lateral; deflector de descarga lateral	Íntegros Ningún daño. Montados correctamente.
Palanca freno motor / dispositivo de corte	La palanca deberá tener un movimiento libre, no forzado y al soltarla deberá volver automática y rápidamente a la posición neutra.
Cuerda de arranque	El cable debe estar íntegro.
Tornillos/tuercas en la máquina y en el dispositivo de corte	Bien fijados (no sueltos).
Cables eléctricos y cable bujía	Íntegros para evitar la generación de chispas.

Casquillo de la bujía	Íntegro e instalado correctamente en la bujía.
Máquina	Ninguna marca de deterioro o desgaste.

6.2.2 Test de funcionamiento de la máquina

Acción	Resultado
<ol style="list-style-type: none"> 1. Arrancar la máquina (párr. 6.3). 2. Soltar la palanca freno motor / dispositivo de corte. 	<ol style="list-style-type: none"> 1. El dispositivo de corte debe moverse. 2. Las palancas deben volver de forma rápida y automática a la posición neutra, el motor se debe parar y el dispositivo de corte debe detenerse en unos segundos.
<ol style="list-style-type: none"> 1. Arrancar la máquina (párr. 6.3). 2. Accionar la palanca de tracción. 3. Soltar la palanca de tracción. 	<ol style="list-style-type: none"> 2. Las ruedas hacen que avance la máquina. 3. Las ruedas se paran y la máquina deja de avanzar.
Guía de prueba	Ninguna vibración anómala. Ningún sonido anómalo.

! *Si se obtiene un resultado diferente a los indicadores en las tablas, ¡no utilice la máquina! Entregar la máquina a un centro de asistencia para los controles del caso y para la reparación.*

6.3 ARRANQUE

NOTA *Arrancar la máquina sobre una superficie plana y libre de obstáculos o hierba alta.*

6.3.1 Modelos con empuñadura de arranque manual

1. **En caso de arranque en frío:** posicionar el acelerador en «Choke» activado (Fig.6.A) (si estuviera presente)
2. Tirar de la palanca freno motor / dispositivo de corte hacia el mango (Fig.16.A).

NOTA *La palanca freno motor / dispositivo de corte se debe mantener tirada con el fin de evitar la parada del motor.*

3. Agarrar la empuñadura de arranque y arrancar el motor tirando con decisión del cable de arranque (Fig.16.B).
4. Una vez encendida, poner el acelerador en posición de pleno régimen (si estuviera presente).

NOTA *El uso del mando "Choke" con el motor ya caliente puede ensuciar la bujía y causar un funcionamiento irregular del motor.*

6.3.2 Modelos con mandos de arranque eléctrico con pulsador

1. Introducir la batería suministrada en el correspondiente compartimento del motor (Fig.17.A.1 / 17.A.2). (seguir las indicaciones del manual de instrucciones del motor). En algunos modelos está previsto un motor con batería integrada no extraíble (Fig.17.A.3).
2. Introducir la llave (si estuviera presente)(Fig.17.B).
3. Tirar de la palanca freno motor / dispositivo de corte hacia el mango (Fig.17.C)

En los motores (Fig.17.A.3), el indicador del estado de carga de la batería (1) se enciende o parpadea durante 5 segundos indicando lo siguiente:

- Indicador encendido = la batería está suficientemente cargada
- Indicador intermitente = la batería está casi descargada
- Indicador apagado = la batería está casi totalmente descargada. Seguir las indicaciones del manual de instrucciones del motor para efectuar la recarga de emergencia con el dispositivo de carga USB externo (no suministrado con la máquina).

NOTA *La palanca freno motor / dispositivo de corte se debe mantener tirada con el fin de evitar la parada del motor.*

4. Pulsar el botón de arranque y mantenerlo presionado hasta que el motor se encienda. (Fig.17.D).

En los motores (Fig.17.A.3), el indicador del estado de carga de la batería (1) se apaga.

Para más informaciones sobre el motor, seguir las indicaciones del manual del motor.

6.4 TRABAJO

IMPORTANTE *Durante la actividad, mantener siempre una distancia de seguridad con respecto al dispositivo de corte, dada por la longitud de la empuñadura.*

6.4.1 Corte de hierba

1. Iniciar el avance y el corte en la zona herbosa;
2. Adecuar la velocidad de avance y la altura del corte (párr. 5.7) a las condiciones del prado (altura, densidad y humedad de la hierba) y a la cantidad de hierba quitada;
3. El aspecto del césped será mejor si los cortes se efectúan siempre a la misma altura y alternativamente en las dos direcciones (Fig.19.0).

En el caso de "mulching" o descarga posterior de la hierba:

- no retirar grandes cantidades de hierba. No eliminar más de un tercio de la altura total de la hierba en una sola pasada (Fig.18.0).
 - Mantener el chasis siempre limpio (párr. 7.4.2).
- En el caso de **descarga lateral**: es aconsejable efectuar un recorrido que evite descargar la hierba cortada por la parte del prado aún sin cortar.

6.4.2 Algunos consejos para mantener un bonito césped

- Para mantener el prado verde y suave, es necesario que sea cortado regularmente. El césped puede estar constituido por hierbas de diferentes tipos. Con cortes frecuentes, crecen normalmente las hierbas que desarrollan muchas raíces y forman un sólido estrato herboso; por el contrario, si los cortes se efectúan con menor frecuencia, se desarrollan principalmente hierbas altas y selváticas (trébol, margaritas, etc.). La frecuencia del corte debe ser adecuada al crecimiento del césped, evitando que entre un corte y el otro el césped crezca demasiado.
- La altura óptima de la hierba de un césped bien cuidado es de unos 4-5 cm, con un único corte, no es necesario eliminar más de un tercio de la altura total. Si el césped está muy alto es aconsejable realizar el corte en dos pasadas, a distancia de un día; la primera con dispositivos de corte a la altura máxima y la segunda a la altura deseada.
- Un corte demasiado bajo provoca tirones y clareos en el césped, con aspecto de "manchas";
- En los periodos más calurosos y secos, es aconsejable mantener la hierba ligeramente más alta para prevenir la aridez del terreno.
- Es aconsejable cortar la hierba con el prado bien seco. No corte la hierba cuando esté mojada; esto puede reducir la eficiencia del dispositivo giratorio a causa de la hierba que se engancha y provoca tirones en el césped.
- Los dispositivos de corte deben estar íntegros y bien afilados para que el corte sea neto, sin desfilcados que producen un amarilleo de las puntas.

6.4.3 Vaciado de la bolsa de recolección

Cuando la bolsa de recolección (Fig.1.H) está demasiado llena, la recogida del césped ya no es eficiente y el ruido del cortacésped cambia.

En el caso de bolsa de recogida con dispositivo indicador del contenido:



Levantado = vacía



Bajado = llena

- Durante el trabajo, con el dispositivo de corte en movimiento, el indicador permanece elevado hasta que la bolsa pueda recibir la hierba cortada; cuando baja, significa que la bolsa se ha llenado y habrá que vaciarla.

Para quitar y vaciar la bolsa de recolección:

1. Soltar la palanca freno motor / dispositivo de corte (Fig.20.A).
2. Esperar a que el dispositivo de corte se pare;
3. Solo con bolsa de Tipo "II"
 - Levantar la protección de descarga posterior (Fig.11.B).
4. Agarrar la manija y quitar la bolsa de recolección manteniéndola en posición erecta.

6.5 PARADA

Para parar la máquina:

1. Soltar la palanca freno motor / dispositivo de corte (Fig.20.A).
2. Esperar a que el dispositivo de corte se pare;



Después de parar la máquina, el dispositivo de corte tarda unos segundos en detenerse.



El motor podría estar demasiado caliente inmediatamente después de apagarlo. No tocar. Existe peligro de quemaduras.

IMPORTANTE Parar siempre la máquina:

- Durante los desplazamientos entre las zonas de trabajo.
- Al atravesar superficies no herbosas.
- Cada vez que sea necesario superar un obstáculo.
- Antes de regular la altura de corte.
- Cada vez que se retira o se coloca la bolsa de recolección.
- Cada vez que se quita o se vuelve a montar el deflector de descarga posterior (si estuviera previsto).
- Cada vez que se quita o se vuelve a montar el deflector de descarga lateral (si estuviera previsto).

6.6 DESPUÉS DEL USO

1. Parar la máquina (párr. 6.5).
2. Desconectar el capuchón de la bujía (Fig.24.A).
3. Presionar la lengüeta (Fig.24.B) y sacar la llave de arranque (Fig.24.C) (Modelos con mandos de arranque eléctrico con pulsador).
4. Dejar enfriar el motor antes de colocar la máquina en cualquier ambiente.
5. Efectuar la limpieza (párr. 7.4).
6. Comprobar que no haya componentes aflojados o dañados. Si fuera necesario, sustituir los componentes dañados y apretar posibles tornillos y pernos aflojados.

IMPORTANTE Cada vez que se deje la máquina máquina sin utilizar o sin vigilancia:

- Desconectar el capuchón de la bujía (Fig.24.A).

- Retirar la llave (Fig.24.C) o la batería (en los modelos con mando de arranque eléctrico con botón).

7. MANTENIMIENTO ORDINARIO

7.1 INFORMACIÓN GENERAL

! Las normas de seguridad están descritas en el cap. 2. Respetar minuciosamente dichas indicaciones para evitar riesgos o peligros graves.

! Antes de efectuar cualquier control, limpieza o intervención de mantenimiento/regulación de la máquina:

- Parar la máquina.
- Verificar que todas las partes en movimiento estén completamente paradas.
- Esperar a que el motor se haya enfriado suficientemente.
- Desconectar el capuchón de la bujía (Fig.24.A).
- Retirar la llave (Fig.24.C) o la batería (en los modelos con mando de arranque eléctrico con botón).
- Leer las instrucciones correspondientes.
- Llevar puesta indumentaria adecuada, guantes de trabajo y gafas de protección.
- Las frecuencia y los tipos de intervención se resumen en la "Tabla de mantenimientos". La tabla tiene el objeto de ayudarlo a mantener eficiente y segura su máquina. En esta se enumeran las principales intervenciones y la frecuencia prevista para cada uno de estos. Efectuar la relativa acción según el término que se verifica.
- El uso de recambios y accesorios no originales y/o no montados correctamente podría tener efectos negativos sobre el funcionamiento y sobre la seguridad de la máquina. El fabricante declina cualquier responsabilidad en caso de daños, accidentes o lesiones causados por dichos productos.
- Los recambios originales se suministran en talleres de asistencia y por parte de vendedores autorizados.

IMPORTANTE Todas las operaciones de mantenimiento y regulación no descritas en este manual deben ser efectuadas por su Distribuidor o por un Centro especializado.

7.2 ABASTECIMIENTO DE CARBURANTE

Poner la máquina en posición horizontal y bien apoyada sobre el terreno.

! El suministro de carburante debe realizarse con la máquina parada y con el capuchón de la candela desconectado.

Suministrar el carburante según las modalidades y precauciones recogidas en el manual de instrucciones del motor.

! Las máquinas con posibilidad de almacenamiento vertical (cap. 9.1) poseen un depósito de carburante equipado con un indicador de nivel de carburante. No llenar el depósito por encima del fondo del indicador de nivel (Fig.21.A).

IMPORTANTE Evitar verter gasolina en las partes de plástico del motor o de la máquina para no dañarlas, y volver a limpiar inmediatamente cada resto de gasolina eventualmente vertido. La garantía no cubre los daños de las partes de plástico causados por la gasolina.

NOTA El carburante se deteriora y no puede permanecer en el depósito durante un periodo superior a 30 días. Antes del almacenamiento durante un largo periodo, cargar en el depósito una cantidad de carburante suficiente para que termine el último uso (cap. 9).

7.3 CONTROL / LLENADO ACEITE MOTOR

Comprobar/suministrar el aceite del motor según las modalidades y precauciones recogidas en el manual de instrucciones del motor. Para asegurar el buen funcionamiento y la duración de la máquina, se aconseja sustituir periódicamente el aceite del motor, según la frecuencia indicada en el Manual de Instrucciones del mismo motor. Asegurarse de haber restablecido el nivel del aceite, antes de usar de nuevo la máquina.

7.4 LIMPIEZA

Después de cada uso, efectuar la limpieza ateniéndose a las siguientes instrucciones.

7.4.1 Limpieza de la máquina

- Verificar siempre que las tomas de aire estén libres de residuos.
- No usar líquidos agresivos para limpiar el chasis.
- Para reducir el riesgo de incendios, mantener la máquina y en particular el motor libres de residuos de hierba, hojas o grasa excesiva.
- Lavar cuidadosamente la máquina con agua después de cada operación de corte.

7.4.2 Limpieza del grupo dispositivo de corte

- Extraer los restos de hierba y el fango acumulados en el interior del chasis para evitar que, al secarse, dificulten el sucesivo arranque.
- En el caso de que fuera necesario acceder a la parte inferior, inclinar la máquina exclusivamente por el lado indicado en el manual del motor, siguiendo las relativas instrucciones, asegurándose de la estabilidad de la máquina antes de efectuar cualquier tipo de intervención.

• En el caso de descarga lateral o posterior: si está montado, es necesario quitar el deflector de descarga.

Para la limpieza interna del grupo dispositivo de corte, es necesario realizar las siguientes operaciones:

1. Quitar la bolsa de recolección.
2. Conectar el tubo del agua en la conexión correspondiente (Fig.22.A).
3. Poner la altura de corte en la posición más baja.
4. Posicionarse siempre detrás del mango de la cortadora de pasto.
5. Arranque del motor.

La pintura de la parte interna del chasis puede desprenderse a lo largo del tiempo por la acción abrasiva de la hierba cortada; en este caso, intervenir lo antes posible retocando con una pintura antióxido, para prevenir la oxidación que comporta la corrosión del metal.

7.4.3 Limpieza de la bolsa

1. Vaciar la bolsa de recolección;
2. Vaciarla para limpiarla de residuos de hierba y tierra;
3. Lavarla, enjuagarla y guardarla de manera que se facilite un secado rápido;

7.5 TUERCAS Y TORNILLOS DE FIJACIÓN

Mantener apretados tuercas y tornillos para asegurarse que la máquina esté siempre en condiciones seguras de funcionamiento.

7.6 BATERÍA

La batería se se suministra en los modelos con mando de arranque eléctrico con botón. Para las instrucciones sobre la autonomía, la recarga, el almacenamiento y el mantenimiento de la batería, seguir las indicaciones del manual de instrucciones del motor.

En los motores (Fig.17.A.3), la batería no necesita recargarse. Solo en casos de emergencia se puede recargar con un dispositivo de carga USB externo (no suministrado con la máquina). Seguir las indicaciones del manual de instrucciones del motor.

7.7 REGULACIÓN DEL CABLE DEL VARIADOR

Esta regulación es necesaria cuando la palanca (Fig.24.A) tiende a no permanecer en la posición «».

IMPORTANTE La regulación debe ser efectuada con el motor apagado.

Con la palanca (Fig.23.A) en posición «», girar el registro (Fig.23.B) del cable en el sentido indicado por la flecha hasta que la palanca permanezca en posición.

8. MANTENIMIENTO EXTRAORDINARIO

 **Antes de efectuar cualquier control, limpieza o intervención de mantenimiento/regulación de la máquina:**

- Parar la máquina.

- Verificar que todas las partes en movimiento estén completamente paradas.
- Esperar a que el motor se haya enfriado suficientemente.
- Desconectar el capuchón de la bujía (Fig.24.A).
- Retirar la llave (Fig.24.C) o la batería (en los modelos con mando de arranque eléctrico con botón).
- Leer las instrucciones correspondientes.
- Llevar puesta indumentaria adecuada, guantes de trabajo y gafas de protección.

8.1 DISPOSITIVO DE CORTE

Un dispositivo de corte mal afilado arranca el césped y causa el amarilleo del prado.

 **No toque el dispositivo de corte hasta que no haya quitado la llave y el dispositivo de corte no esté parado completamente.**

 **Todas las operaciones relacionadas con los dispositivos de corte (desmontaje, afilado, equilibrado, reparación, montaje y/o sustitución) son tareas que requieren tanto una competencia específica como el empleo de equipos especiales; por razones de seguridad, es necesario que se realicen siempre en un Centro Especializado.**

 **Sustituir siempre el dispositivo de corte dañado, doblado o desgastado, junto con los tornillos, para mantener el equilibrio.**

IMPORTANTE Utilizar los dispositivos de corte originales con la indicación del código en la tabla "Datos Técnicos".

Dada la evolución del producto, los dispositivos de corte indicados en la tabla "Datos Técnicos" podrán ser sustituidos por otros, con características análogas de intercambiabilidad y seguridad de funcionamiento.

9. ALMACENAMIENTO

Cuando la máquina debe ser almacenada:

1. Ponga en marcha el motor al aire libre y mantenerlo en marcha al mínimo hasta que se pare, de manera que se consume todo el carburante que se ha quedado en el carburador.
2. Dejar enfriar el motor.
3. Desconectar el capuchón de la bujía (Fig.24.A).
4. Retirar la llave (Fig.24.C) o la batería (en los modelos con mando de arranque eléctrico con botón).
5. Limpiar cuidadosamente la máquina (par. 7.4).
6. Comprobar que la máquina no presente daños. Contactar el centro de asistencia autorizado.
7. Almacenamiento de la máquina:
 - En un lugar seco.
 - Protegido de la intemperie.
 - Posiblemente recubierta con una lona.
 - Fuera del alcance de los niños.
 - Asegurándose de haber quitado las llaves o herramientas usadas en el mantenimiento.

9.1 ALMACENAMIENTO EN VERTICAL

Si fuera necesario, algunos modelos (ver Tabla datos técnicos) pueden almacenarse en posición vertical (Fig.25.0).

⚠ *No guardar la máquina en posición vertical con el depósito lleno por encima del fondo del indicador de nivel del carburante (Fig.21.A).*

Proceder de la siguiente manera:

1. Bajar el chasis hasta la altura de corte "3" (párr. 5.7).
2. En posición de trabajo accionar ambas palancas a los lados del mango (Fig.15.B) (Tipo "I"- "II"), y mantenerlas en posición.
3. Volver a plegar el mango con cuidado en posición cerrada
4. Levantar la parte frontal de la máquina (Fig.25.0).

⚠ *Colocar la máquina de manera que el dispositivo de corte permanezca orientado hacia una pared o adecuadamente cubierta, para que no constituya un peligro en caso de contacto, incluso accidental o fortuito, para las personas, niños o animales.*

⚠ *No guardar la máquina con una inclinación superior a la posición vertical (90°); de lo contrario, la gasolina podría salir del depósito de carburante.*

⚠ *No intentar guardar en posición vertical aquellas máquinas que no han sido diseñadas para ello.*

10. DESPLAZAMIENTO Y TRANSPORTE

Cada vez que sea necesario desplazar, levantar o transportar o inclinar la máquina:

- Parar la máquina (párr. 6.5).
- Verificar que todas las partes en movimiento estén completamente paradas.
- Desconectar el capuchón de la bujía (Fig.24.A).
- Retirar la llave (Fig.24.C) o la batería (en los modelos con mando de arranque eléctrico con botón).
- Usar guantes de trabajo recios.
- Agarrar la máquina desde los puntos que ofrezcan una sujeción segura, teniendo en cuenta el peso y la distribución.
- Emplear la cantidad de personas adecuada para el peso de la máquina y para las características del medio de transporte o del lugar donde será colocada o retirada.
- Asegurarse de que el desplazamiento de la máquina no cause daños o lesiones.

Cuando se transporta la máquina con un medio de transporte o remolque, es necesario:

- Utilizar rampas de acceso de resistencia, ancho y longitud adecuadas.
- Cargar la máquina con el motor apagado, empujando y usando un número adecuado de personas.
- Bajar el grupo dispositivo de corte (párr. 5.7).
- Colocarla de manera que no sea un peligro para nadie.
- Sujetarla firmemente en el medio de transporte mediante cables o cadenas para evitar que vuelque.

⚠ *Las máquinas preparadas para su almacenamiento en vertical, no deben transportarse en dicha posición.*

11. ASISTENCIA Y REPARACIONES

Este manual suministra todas las indicaciones necesarias para la conducción de la máquina y para un correcto mantenimiento de base que se efectúa por el usuario.

Todas las intervenciones de regulación y mantenimiento no descritas en este manual deben efectuarse en su Distribuidor o en un Centro especializado, que dispone de conocimientos y herramientas necesarias para que el trabajo se efectúe correctamente, manteniendo el grado de seguridad original de la máquina.

Operaciones efectuadas en estructuras inadecuadas o por personas no cualificadas conllevan el vencimiento de toda forma de Garantía y de toda obligación o responsabilidad del Fabricante.

- Solo los centros de asistencia autorizados efectúan las reparaciones y el mantenimiento en garantía.
- Los talleres de asistencia autorizados utilizan exclusivamente recambios originales. Los recambios y los accesorios originales se han desarrollado especialmente para las máquinas.
- Los recambios y los accesorios no originales no están aprobados; el uso de recambios y accesorios no originales pone en peligro la seguridad de la máquina y declina al Fabricante de toda obligación o responsabilidad.

12. COBERTURA DE LA GARANTÍA

Las condiciones de la garantía están dirigidas únicamente a los usuarios, es decir, a operadores no profesionales.

La garantía cubre todos los defectos de calidad de los materiales y fabricación identificados por el Distribuidor o Centro especializado durante el periodo de garantía. La aplicación de la garantía se limita a la reparación o sustitución del componente defectuoso.

Se recomienda llevar la máquina una vez al año a un taller de asistencia autorizada para el mantenimiento, la asistencia y el control de los dispositivos de seguridad.

La aplicación de la garantía está subordinada a un mantenimiento periódico de la máquina.

El usuario deberá seguir atentamente todas las instrucciones indicadas en la documentación adjunta.

La garantía no cubre los daños debidos a:

- Fata de familiaridad con la documentación adjuntada (Manuales de Instrucciones).
- Uso profesional.
- Descuido, negligencia.
- Causa externa (descarga eléctrica, impacto, presencia de cuerpos extraños en el interior de la máquina) o accidente.
- Uso y montaje incorrectos o no permitidos por el fabricante.
- Falta de mantenimiento.
- Modificación de la máquina.
- Utilización de piezas de recambio no originales (piezas adaptables).
- Utilización de accesorios no distribuidos o no aprobados por el fabricante.

La garantía no cubre:

- Las operaciones de mantenimiento ordinario/ extraordinario (descritas en el manual de instrucciones).
- El desgaste normal de los materiales de consumo como correas de transmisión, dispositivos de corte, faros, ruedas, pernos de seguridad y cables.
- Desgaste normal.
- Deterioro estético de la máquina debido al uso.
- Las sustancias, aceite, gasolina, grasa.
- Los soportes de los dispositivos de corte.
- Los gastos adicionales relacionados con la activación de la garantía, esto es, el traslado en las

instalaciones del usuario, el transporte del equipo a las dependencias del Distribuidor, el alquiler de equipos para la sustitución o la llamada a una empresa externa para todas las operaciones de mantenimiento. Los motores «ST», no pertenecientes a los motores del fabricante del motor en cuestión, según los términos y las condiciones especificadas por estos últimos. El usuario está protegido por las propias leyes nacionales. Los derechos del usuario previstos por las propias leyes nacionales no se limitan, de ninguna manera, a esta garantía.

13. TABLA DE MANTENIMIENTOS

Intervención	Periodicidad	Notas
MÁQUINA		
Control de todas las fijaciones	Antes de cada uso	párr. 7.5
Controles de seguridad / Control de los mandos	Antes de cada uso	párr. 6.2
Control de las protecciones de descarga posterior/descarga lateral.	Antes de cada uso	párr. 6.2.1
Control de la bolsa de recolección, deflector de descarga lateral.	Antes de cada uso	párr. 6.2.1
Control del dispositivo de corte	Antes de cada uso	párr. 6.2.1
Limpieza general y control	Después de cada uso	párr. 7.4
Control de posibles daños presentes en la máquina. Contactar el centro de asistencia autorizado.	Después de cada uso	-
Regulación del cable del variador	**	párr. 7.7
Sustitución dispositivo de corte	-	párr. 8.1 ***
MOTOR		
Control / llenado nivel carburante	Antes de cada uso	párr. 6.1.1 / 7.2 *
Control / llenado aceite motor	Antes de cada uso	párr. 6.1.1 / 7.3 *
Control y limpieza del filtro del aire	*	*
Control y limpieza contactos bujía	*	*
Sustitución bujía	*	*
Carga de la batería	*	párr. 7.6 *

*Consultar el manual del motor.

** Operación que efectuar a las primeras señales de mal funcionamiento

*** Operación que debe ser efectuada por su Vendedor o por un Centro especializado

14. IDENTIFICACIÓN DE PROBLEMAS

Si los problemas perduran después de haber aplicado las soluciones descritas, contactar con su Distribuidor.		
PROBLEMA	POSIBLE CAUSA	SOLUCIÓN

1. El motor no arranca o no se mantiene en marcha.	Procedimiento de arranque no correcto	Seguir las instrucciones (véase cap. 6.3).
	Falta aceite o gasolina en el motor.	Proceder al control de los niveles de aceite y de la gasolina.
	Bujía sucia o distancia entre los electrodos no correcta.	Comprobar la bujía (Consultar el manual del motor).
	Filtro de aire obstruido.	Limpiar y/o sustituir el filtro (Consultar el manual del motor).
	Problemas de carburación.	Contactar el centro de asistencia autorizado.
	No se ha vaciado la gasolina de la cortadora de pasto al final de la temporada anterior. Puede que se haya bloqueado el flotador.	Consultar el manual del motor y contactar con el centro de asistencia autorizado.
2. El motor tiene un funcionamiento irregular, le falta potencia cuando se somete a cierta carga o se para en mitad de la actividad.	Filtro de aire obstruido.	Limpiar y/o sustituir el filtro (Consultar el manual del motor).
	Bujía sucia o distancia entre los electrodos no correcta.	Comprobar la bujía (Consultar el manual del motor).
	Problemas de carburación.	Contactar el centro de asistencia autorizado.
3. Ahogamiento del motor.	Se ha accionado la empuñadura de arranque manual varias veces con el cebador activado.	Consultar el manual del motor.
	Se ha accionado la empuñadura de arranque manual repetidamente con el capuchón de la bujía desconectado.	Introducir el capuchón de la bujía y probar a encender el motor. (Consultar el manual del motor).
4. La hierba cortada ya no se recoge en la bolsa de recolección.	El dispositivo de corte ha impactado con un cuerpo extraño y ha sufrido un golpe.	Parar el motor y desconectar el capuchón de la bujía. Comprobar posibles daños y contactar con un Centro de Asistencia para la sustitución del dispositivo de corte cuando sea necesario (párr. 8.1).
	El interior del chasis está sucio.	Limpiar el interior del chasis para facilitar la evacuación de la hierba hacia la bolsa de recolección (párr. 7.4.2).
5. La hierba se corta con dificultad.	El dispositivo de corte no está en buen estado.	Contactar con un Centro de Asistencia para el afilado o la posible sustitución del dispositivo de corte.
6. Se escuchan ruidos y /o se sienten vibraciones excesivas durante el trabajo	Dañada o partes aflojadas. La clavija del dispositivo de corte se ha salido.	Parar la máquina y quitar el cable de la bujía (Fig.24.0). Verificar eventuales daños. Controlar que no haya partes flojas y apretarlas si las hubiera. Proceder a los controles, sustituciones o reparaciones en un centro de asistencia autorizado.
	Fijación del dispositivo de corte suelto o dispositivo de corte dañado.	Parar el motor y desconectar el capuchón de la bujía (Fig.24.0). Contactar con un Centro de Asistencia para controles, sustituciones o reparaciones (párr. 8.1).

15.1 KIT PARA "MULCHING"

15. ACCESORIOS POR ENCARGO

Desmenuza finamente la hierba cortada y la deja en el prado, como alternativa a la recolección en la bolsa (para máquinas preparadas) (Fig.26.0).



SISUKORD

1.	ÜLDANDMED	1
1.1	Kuidas kasutusjuhendit lugeda.....	1
1.2	Viited.....	1
2.	OHUTUSNÕUDED	1
2.1	Väljaõpe.....	1
2.2	Ettevalmistus.....	2
2.3	Kasutamise ajal.....	2
2.4	Hooldamine, hoidmine ja transportimine	3
2.5	Keskonnakaitse.....	3
3.	MASINAGA TUTVUMINE.....	3
3.1	Masina kirjeldus ja ettenähtud kasutusotstarve.....	3
3.2	Ohutusmärgistus.....	4
3.3	Andmesilt	4
3.4	Põhikomponendid.....	4
4.	PAIGALDAMINE.....	4
4.1	Monteeritavad komponendid.....	4
4.2	Kogumiskoti monteerimine	5
4.3	Juhtraua monteerimine	5
5.	JUHTSEADMED.....	5
5.1	Käepide manuaalseks käivitamiseks	5
5.2	Nupuga elektrilise käivitamisega mudelid.....	5
5.3	Gaasihoob	5
5.4	Kiiruse varieerimise seade	5
5.5	Mootori piduri hoob / lõikeseade.....	5
5.6	Edasiveo hoob	5
5.7	Niitmiskõrguse reguleerimine.....	5
6.	MASINA KASUTAMINE.....	5
6.1	Ettevalmistus.....	6
6.2	Ohutuskontrollid.....	6
6.3	Käivitamine.....	7
6.4	Töötamine	7
6.5	Seiskamine.....	8
6.6	Pärast kasutamist.....	8
7.	TAVAHOOLDUS.....	8
7.1	Üldandmed.....	8
7.2	Kütuse tankimine.....	9
7.3	Mootoriõli kontroll/lisamine.....	9
7.4	Puhastamine	9
7.5	Lukustusmutrid- ja kruvid.....	9
7.6	Aku 9	
7.7	Kiirusemuutja kaabli reguleerimine	9
8.	ERAKORRALINE HOOLDUS.....	10
8.1	Lõikeseade.....	10
9.	LADUSTAMINE	10
9.1	Vertikaalne hoistamine	10
10.	LIIGUTAMINE JA TRANSPORT.....	10
11.	TEENINDUS JA REMONT	10
12.	GARANTII.....	11
13.	HOOLDUSTABEL.....	11
14.	TÕRGETE TUVASTAMINE.....	12
15.	TELLITAVAD LISASEADMED	13
15.1	"Multsimis" komplekt.....	13

1. ÜLDANDMED

1.1 KUIDAS KASUTUSJUHENEDIT LUGEDA

Kasutusjuhendis on tööohutuse või kasutamise seisukohalt olulisemad punktid järgmise kriteeriumi alusel esile toodud:

TÄHELEPANU VÕI TÄHTIS *sisaldab täpsustusi või uusi elemente varemkirjutatu juurde, mille eesmärk on kaitsta masinat kahjustuste või kahjude tekitamise eest.*

Märk  tähistab hädaohtu. Hoiatuste eiramisega võib kaasneda vigastuste oht iseendale või teistele isikutele ja/või kahju.

- Punktid, mis on tähistatud hallide täppidega kontuuriga
- ruuduga, näitavad võimalikke omadusi, mida kõikidel
- käesolevas juhendis kirjeldatud mudelitel ei pruugi olla.
- Kontrollige, kas teie mudelil on nimetatud omadused.

Kõik tähistused "eesmine", "tagumine", "parem" ja "vasak" on määratletud juhiistmelt näoga sõidusuunas.

1.2 VIITED

1.2.1 Joonised

Käesoleva kasutusjuhendi joonised on nummerdatud 1,2,3 ja nii edasi. Joonistel kujutatud komponendid on tähistatud tähtedega A, B, C, ja nii edasi. Viide komponendile C joonisel 2 märgitakse tekstiga: „Vt jn 2.C" või lihtsalt "(jn 2.C)". Joonised on näitlikud. Tegelikud osad võivad joonistel kujutatutest erineda.

1.2.2 Pealkirjad

Kasutusjuhend on jagatud peatükkideks ja punktideks. Punkti „2.1. Väljaõpe" pealkiri on peatüki „2. Ohutusnõuded" alapealkiri Viited pealkirjadele või punktidele on tähistatud lühendiga ptk või lõik ja vastava numbriga. Näiteks: "ptk 2" või "lõik 2.1"

2. OHUTUSNÕUDED

2.1 VÄLJAÕPE

 **Õppige juhtimiseseadmete ja masina otstarbekohast kasutamist tundma. Õppige mootorit kiiresti seiskama. Hoiatuste ja kasutusjuhendite eiramine võib põhjustada tuleohtu ja/või tõsiselt vigastusi.**

- Ärge kunagi lubage masinat kasutada lastel või inimestel, kes ei ole juhistega vajalikul määral tutvunud. Kohalikud seadused võivad sätestada kasutaja miinimumea.
- Ärge kasutage kunagi masinat, kui kasutaja on väsinud või haige või on tarvitanud ravimeid, uimasteid, alkoholi või aineid, mis mõjuvad kahjulikult tema reageerimisvõimele ja tähelepanule.
- Keelatud on vedada lapsi või teisi reisijaid.
- Pidage meeles, et seadmega töötaja või selle kasutaja vastutab õnnetuste ja kahjustuste eest, mis võivad tekkida teistele inimestele või nende omandile. Kasutaja vastutusallas on hinnata töökohta võimalikke ohtusid ja võtta kõik vajalikud ettevaatusabinõud enda ja teiste ohutuse tagamiseks, eriti nõlvadel, konarlikul, libedal või ebastabiilsel pinnal.
- Kui soovite masina anda või laenata teistele, veenduda, et kasutaja tutvuks käesolevas kasutusjuhendis olevate instruksioonidega.

2.2 ETTEVALMISTUS

Iisukaitsevahendid

- Kandke sobivaid riideid, libisemiskindla tallaga kõjalatseid ja pikki pükse. Masinat ei tohi käivitada paljajalu või lahtiste sandaalidega. Kandke kuulmise kaitseks kõrvaklappe.
- Kuulmiskaitsevahendite kasutamine vähendab ka suutlikkust kuulda hoiatusi (hüüdu või häiret). Olge tähelepanelik tööala vahetus läheduses toimuva suhtes.
- Kandke sobivaid riideid ja töökindaid kõigis kätele ohtlikes situatsioonides.
- Ei tohi kanda sülle, särke, keesid, käevõrusid, hõljuvaid riideid, paelu või lipse ja muid rippuvaid või laiu lisandeid, mis võiksid takerduda masinasse või tööpiirkonnas olevatesse esemetesse ja materjalidesse.
- Siduge pikad juuksed kokku.

Tööala / Masin

- Vaadake tööala hoolikalt üle ja korjake kokku kõik, mis võiks masinal alt eemale paiskuda ning lõikeseadet või liikuvaid masinaosi kahjustada (kivid, oksad, traat, luud, jne.).

Sisepõlemismootor: kütus

- ⚠ **OHTLIK!** Hoiatus: kütus on väga tuleohtlik.
- Säilitada kütust selleks ettenähtud kütuseanumates kindlas kohas, eemal kuumaalikatest ja lahtisest tulest.
- Puhastage anumad leheprügist ja määrderasvast.
- Anumaid ei tohi jätta laste käeulatusse.
- Kütuse tankimise ja käsitsemise ajal ei tohi suitsetada.
- Kütuse valamiseks kasutage lehrtrit, valage lageda taeva all.
- Ärge hingake kütuseaure sisse.
- Ärge valage kütust ega võtke ära mahuti korki, kui mootor käib või on soe;
- Avada aeglaselt mahuti kork lastes aeglaselt välja sisemine rõhk.
- Ärge valgustage sisu kontrollimiseks mahuti ava telega.
- Kui bensiin valgub maha, ärge käivitage mootorit vaid eemaldage masin alalt, kuhu kütus valgus ja vältige põlengu võimalust, kuni bensiin on ära auranud ja aurud hajunud.
- Puhastada kohe kõik kütusejäljed masinalt või maapinnalt.
- Panna alati tagasi ja sulgeda kindlalt mahuti ja kütuseanuma korgid.

- Ärge käivitage masinat kohas, kus seda tangiti; mootor tuleb käivitada vähemalt 3 meetri kaugusel kohast, kus tangiti kütust.
- Vältige kütuse kokkupuutumist riietega, kui see peaks nii minema, siis vahetage riided enne mootori käivitamist.

2.3 KASUTAMISE AJAL

Tööala

- Masinat ei tohi käivitada siseruumides, kus ohtlik vingugaas võiks koguneda. Masinat tohib käivitada vabas õhus või hästi õhutatud kohas. Pidage meeles, et heitgaasid on mürgised.
- Masina käivitamise ajal ei tohi summuti ja heitgaasid olla suunatud tuleohtlike materjalide poole.
- Masinat ei tohi kasutada plahvatusohtlikus keskkonnas, tuleohtlike vedelike, gaaside või tolmu läheduses. Elektrilised tööriistad tekitavad sädemed, mis võivad tolmu või auru süüdata.
- Töötage ainult päevavalguses või heas kunstvalguses ja hea nähtavuse juures.
- Hoidke inimesed, lapsed ja loomad tööalalt eemale. Lapsed peavad olema teise täiskasvanu järelevalve all.
- Vältige märja rohu, vihma või tormiohuga töötamist, eriti ääkesel võimalusel korral.
- Olge eriti tähelepanelik maapinna ebatasasuste (kraavid, rentsliid), kallakute ja peidetud ohtude suhtes ning pöörake tähelepanu takistusele , mis võivad piirata nähtavust.
- Pöörata tähelepanu järsakute, kraavide või piirete ääres. Masin võib ümber minna, kui üks ratas läheb üle serva või kui serv variseb.
- Liikuge töötades kallakuga risti ja mitte kunagi üles/ alla suunas, olge pöörates ettevaatlik ja vaadake, et rattad ei läheks vastu takistusi (kivid, oksad, juured, jne.), millega võiks kaasneda külgsuunas libisemine või kontrolli kaotamine masina üle.
- Kui masinat kasutatakse tee lähedal, pöörake tähelepanu liiklusele.
- Tuleohtu vältimiseks ei tohi jätta tulise mootoriga niidukit lehtede, kuiva rohu või muu süttimisohuliku materjali keskele.

Toimimisviis

- Olge tagurdamisel ettevaatlik. Enne tagurdamist ja tagurdamise ajal vaadake alati seljataha veendumaks, et seal ei ole takistusi.
- Ärge kunagi jookske, vaid kõndige.
- Vältige enda vedamist muruniitja poolt.
- Hoidke käed ja jalad nii käivitamise kui masina kasutamise ajal lõikeseadme eemal.
- Tähelepanu: lõikeelement jääb pärast väljalülitamist ja mootori seiskamist paaris sekundiks pöörlema.
- Hoiduge väljaviskeavast kaugemal.
- Ärge puudutage mootori osi, mis kasutamisel lähevad tuliseks. Põletusohu.

⚠ **Purunemiste või õnnetuste puhul töötamise ajal peatage koheselt mootor ja eemaldage masin nii, et see ei põhjustaks lisakahjustusi; kui viga olete saanud teie või teised inimesed, alustage kohe olukorrale vastava esmaabi andmist ja pöörduge vajaliku ravi saamiseks tervishoiuasutusse. Eemaldage hoolikalt võimalikud jäägid, mis võiksid põhjustada tähelepanuta jäämise korral kahjustusi või vigastusi inimestele või loomadele.**

Kasutuspiirangud

- Masinat ei tohi kasutada, kui selle kaitseseadised on katki, puuduvad või on valesti paigaldatud (kogumiskorv, külgväljaviske kaitse, tagaväljaviske kaitse).
- Masinat ei tohi kasutada, kui selle lisaseadmed/ vahendid ei ole paigaldatud ettenähtud punktidesse.
- Masina ohutussüsteeme ei tohi eemaldada, välja lülitada, välistada ega manipuleerida.
- Ärge muutke mootori seadeid ega reguleerige üle. Kui mootor pannakse tööle liiga kõrgetel pööretel, suureneb vigastuste oht.
- Masinat ei tohi ülemääraselt pingutada ega liiga väikest masinat kasutada liiga raskete tööde tegemiseks; sobiva masina kasutamine vähendab riske ja parandab töö kvaliteeti.

2.4 HOOLDAMINE, HOIDMINE JA TRANSPORTIMINE

Regulaarne hooldamine ja õige ladustamine tagab masina ohutuse ja jõudluse.

Hooldamine

- Ei tohi kasutada kulunud või kahjustunud osadega masinat. Vigadega või kahjustatud osad tuleb välja vahetada ning mitte kunagi parandada.
- Põlenguohu vähendamiseks kontrollige regulaarselt masinat õli ja/või kütuselekete suhtes.
- Masina reguleerimistoid tehes tuleb olla ettevaatlik vältimaks sõrmede jäämist liikuva lõikeseadme ja masina liikumatute osade vahele.

! *Antud kasutusjuhendis toodud müra- ja vibratsioonitase on masina kasutamise maksimumnäitajad. Tasakaalust väljas lõikeseadme kasutamine, liigne liikumiskiirus, hoolduse puudumine mõjutavad märkimisväärselt müra ja vibratsiooni. Seetõttu on vajalik tarvitusele võtta ennetavaid meetmeid, et hoida ära kõrgest mürast ja vibratsiooni survest põhjustatud kahjustused; tegeleda masina hooldusega, kanda müravastaseid kõrvaklappe, teha töö ajal pause.*

Ladustamine

- Ärge hoidke masinat, mille mahutis on kütust, ruumis, kus kütuseaurud võiksid jõuda leegini, sädemeni või kuumaaikiani.
- Tuleohu vähendamiseks ei tohi jätta anumaid tekkinud jääkmaterjalidega siseruumi.

2.5 KESKKONNAKAITSE

Keskkonnakaitse peab masina kasutamisel olema oluline ja eelistatud aspekt kaitsmaks meie tsiviilse kooselu ja keskkonna huve.

- Vältige naabrite häirimist. Kasutada masinat ainult mõistlikel kellaaegadel (mitte varahommikul või hilisõhtul, kui see võiks inimesi segada).
- Järgige täpselt kohalikke jäätmekäitlusnõudeid, mis puudutavad pakendite, kahjustatud osade ja muu visata prügi hulka, vaid need tuleb eraldada ja viia vastavatesse kogumispunktidesse, kus hoolitsetakse materjalide ümbertöötuse eest.
- Jääkmaterjalide ümber töötlemisel järgige kohalikke nõudeid.
- Kui masin kasutusest kõrvaldatakse, ärge visake seda loodusesse, vaid viige see vastavalt kohalikele kehtivatele normidele jäätmekäitluspunkti.

3. MASINAGA TUTVUMINE

3.1 MASINA KIRJELDUS JA ETTENÄHTUD KASUTUSOTSTARVE

Masin on muruniiduk, mille kasutaja seisab püsti.

Masin koosneb mootorist, mis käivitab seispusega kaetud lõikeseadme, ratasest ja juhtraust.

Kasutaja saab juhtida masinat ja käivitada põhilisi juhtimiseadmeid, jäädes alati juhtraua taha ja seega ohutusse kaugusesse pöörlevast lõikeseadmest. Kasutaja masinast kaugenemisel peatuvad mootor ja pöörleva seade paari sekundi jooksul.

3.1.1 Ettenähtud kasutus

Masin on kavandatud ja valmistatud muru niitmiseks (ja kogumiseks) aedades ja rohumadal, mille suurus vastab lõikevõimsusele, mida teostab seisev töötaja.

Masin on võimeline:

1. Niitma rohtu ja koguda seda kogumiskorvi.
2. Niitma rohtu ja paiskama see maha tahapoole (kui on paigaldatud).
3. Niitma rohtu ja paiskama see välja külgsuunas (kui on paigaldatud).
4. Niitma rohtu, purustada ja jätta maapinnale („multsimis“ efekt - kui on paigaldatud).

Eriiliste lisaseadmete, mis on tootja poolt ette nähtud kui originaalvarustus või eraldi ostetav, kasutamine võimaldab teostada antud tööd erineval moel, mida on kirjeldatud antud kasutusjuhendis või juhendites, mis saadavad eraldi iga lisaseadet.

3.1.2 Ebaõige kasutus

Mistahes muu ülalnimetatust erinev kasutus võib osutada ohtlikuks ja kahjulikuks inimestele ja/või esemetele.

Ebaõige kasutuse alla käivad (näiteks, aga mitte ainult):

- Vedada masinal teisi inimesi, lapsi ja loomi, sest nad võivad kukkuda ja saada raskelt vigastada ning võivad takistada ohutut juhtimist.
- Lasta ennast masinal vedada.
- Kasutada masinat koormuste vedamiseks või lükkamiseks.
- Sisestada lõikeseadet ilma rohuta lõikudel.
- Kasutada masinat lehtede või prügi kogumiseks;
- Masina kasutamine hekkide pügamiseks või rohust erineva taimesliku niitmiseks;
- Masina kasutamine rohkem kui ühe inimese poolt;

TÄHTIS *Masina ebaõige kasutus toob kaasa garantii katkemise ja igasuguse ehitajapoolse vastutuse äralangemise, jättes kasutajale täita kõik kohustused, mis tulenevad endale või teistele isikutele tekitatud kahjust või vigastustest.*

3.1.3 Kasutaja tüüp

Masin on ette nähtud kasutamiseks tarbijatele, see tähendab mitteprofessionaalsetele operaatoritele. Masin on ette nähtud harrastuskasutuseks.

TÄHTIS Masinat tohib korraga kasutada ainult üks inimene.

3.2 OHUTUSMÄRGISTUS

Masina peal on kujutatud mitmesugused sümbolid (jn.2.0). Nende ülesanne on tuletada masinaga töötajale meelde toimumisviise, mida tuleb järgida masina kasutamiseks vajaliku hoolikuse ja ettevaatusega. Sümbolite tähendus:



Tähelepanu. Lugege juhendeid enne masina kasutamist.



Hoiatus! Ärge pange käsi või jalgu lõikeseadme korpusesse. Ühendada lahti küünla piip ja lugeda juhendeid enne mistahes hooldus- või parandustöö teostamist.



Ohtlik! Esemete väljapaikumine. Masina kasutamise ajal hoida tööpiirkonnast eemale kõrvalised isikud.



Ohtlik! Lõikeoht. Liikuv lõikeseade. Ärge pange käsi või jalgu lõikeseadme korpusesse.

TÄHTIS Vahetage kulunud või loetamatud kleebised välja. Kleebiseid saab tellida volitatud teeninduskeskusest.

3.3 ANDMESILT

Masina andmesildil on järgmised andmed (jn.1.0).

1. Müravõimsuse tase.
2. CE Vastavusmargistus.
3. Tootmisaasta.
4. Masina tüüp.
5. Seerianumber.
6. Tootja nimi ja aadress.
7. Artikli kood.
8. Nominaalvõimsus ja mootori töötamise maksimaalne kiirus.
9. Kaal kilogrammides.

Kirjutage masina identifitseerimisandmed kaane tagaküljel olevale sildile.

TÄHTIS Iga kord, kui võtate ühendust klienditeenindusega, kasutage masina identifitseerimiseks andmeid andmesildilt.

TÄHTIS Vastavusdeklaratsiooni näidid asub kasutusjuhendi lõpus.

3.4 PÕHIKOMPONENDID

Masin koosneb järgmistest peamistest komponentidest, millel on järgmised funktsioonid (jn.1.0):

- A. Korpused:** korpus, mis ümbritseb pöörlevat lõikeseadet.
- B. Mootor:** töötab nii lõikeseadme kui rataste ajamina (kui rattad peavad vedama).
- C. Lõikeseade:** seade, mis niidab rohtu.

- D. Tagaväljaviske kaitse:** on piire, mis takistab lõikeseadme töös kogunenud esemetel masinast eemale paiskumist.
- E. Tagaväljaviske deflektor (kui on ette nähtud):** lisaks niidetud rohu kogumisele on sel ka ohutusfunktsioon, takistades võimalikel lõikeseadme poolt kogutud esemetel masinast eemale paiskumist.
- F. Külgväljaviske kaitse (kui on ette nähtud):** on piire, mis takistab lõikeseadme töös kogunenud esemetel masinast eemale paiskumist.
- G. Külgväljaviske deflektor (kui on ette nähtud):** lisaks niidetud rohu kogumisele on sel ka ohutusfunktsioon, takistades võimalikel lõikeseadme poolt kogutud esemetel masinast eemale paiskumist.
- H. Kogumiskorv:** lisaks niidetud rohu kogumisele on sel ka ohutusfunktsioon, takistades võimalikel lõikeseadmete poolt kogutud esemetel masinast eemale paiskumist.
- I. Juhtraud:** sellest hoiab töötaja töö ajal kinni. Selle pikkus tagab töötajale töö ajal pöörlevast lõikeseadmetest ohutu kauguse.
- J. Mootori piduri hoob / lõikeseade:** hoovast käivitatakse ja seisatakse mootor ning lülitatakse lõikeseade sisse või välja.
- K. Edasiveo hoob:** hoob lülitab sisse rataste veo, millega masin saab edasi liikuda.

4. PAIGALDAMINE



Kohustuslikke ohutusnõudeid, mida tuleb masina kasutamisel järgida, on kirjeldatud 2. ptk. Järgige hoolikalt neid nõudeid, et mitte sattuda tõsisesse ohtu.

Ladustamis- ja transpordipõhjustel on mõningad masina komponendid tehases jätetud monteerimata ning need tuleb masina külge monteerida pärast pakendi eemaldamist järgides järgnevat instruksiooni.



Valige lahti pakkimiseks ja monteerimiseks tasane ja kindel koht, kus on piisavalt ruumi masina ja pakendite liigutamiseks, kasutage sobivaid tööriistu. Masinat ei tohi kasutada enne peatükis "MONTEERIMINE" toodud juhiste lõpule viimist.

4.1 MONTEERITAVAD KOMPONENDID

Monteerimisel kasutatavad komponendid on kaasa pakitud.

4.1.1 Lahtipakkimine

1. Avage pakend ettevaatlikult, et komponente mitte kaotada.
2. Tutvuge karbis oleva dokumentatsiooniga, sealhulgas juhendiga.
3. Võtke kõik pealemonteerimata komponendid kastist välja.
4. Tõstke masin kastist välja.
5. Kõrvaldage kast ja pakendid vastavalt kohalikele eeskirjadele.

4.2 KOGUMISKOTI MONTEERIMINE

Korv on tarnimisel kokkupandud. Kontrollige, kas osad on õigesti kokkupandud (jn.3.A) (Tüüp "I" - "II").

4.3 JUHTRAUA MONTEERIMINE

Tõstke juhtraud ettevaatlikult tööasendisse (jn.4.A).

- Sisestada käivitustross spiraali ja kinnitada mutriga (jn.4.B).

5. JUHTSEADMED

5.1 KÄEPIDE MANUAALSEKS KÄIVITAMISEKS

Mootori manuaalseks käivitamiseks (jn.5.A).

5.2 NUPUGA ELEKTRILISE KÄIVITAMISEGA MUDELID

ENGINE START Mootori elektriliseks käivitamiseks (jn.5.B).

5.3 GAASIHOOB

Reguleerib mootori pöörete arvu (jn.6.A). Kleebisel märgitud asendid tähistavad:



1. **Täiskäik.** Kasutage alati masina töötamise ajal.



2. **Miinimumpöörded.** Kasutatakse siis, kui mootor on ümberliigutamise ajal piisavalt soe.



3. **Õhuventiil sees.** Kasutatakse mootori külmstartideks.

TÄHELEPANU *Külmstarti all peetakse silmas käivitust, mis toimub rohkem kui 5 minutit pärast mootori peatamist või pärast kütuse lisamist.*

5.4 KIIRUSE VARIEERIMISE SEADE

Kiiruse varieerija reguleerib edasilükkumiskiirust (jn.7.A). Kleebisel märgitud asendid tähistavad:



1. **Suurim kiirus.**



2. **Väiksem kiirus.**

TÄHTIS *Üleminekut ühelt kiiruselt teisele tuleb teostada töötava mootoriga ja sisestatud veoga. Ärge puutuge variaatorit, kui mootor seisab. See võib variaatorit kahjustada.*

TÄHELEPANU *Kui masin ei liigu edasi juhtseadme asendis «», piisab juhtseadme viimisest asendisse «» ja kohe pärast seda viia tagasi asendisse «».*

5.5 MOOTORI PIDURI HOOB / LÕIKESEADE

Hoovast käivitatakse ja seisatakse mootor ning lülitatakse lõikeseade sisse või välja (jn.8.A).

5.6 EDASIVEO HOOB

Lülitab sisse rataste veo, millega masin saab edasi liikuda.



1. **Edasivedu sisselülitatud.** Muruniiduk liigub edasi, kui hoob on vastu juhtrauda (jn.8.B). Kui hoob lahti lasta, lõpetab muruniiduk liikumise.

TÄHTIS *Mootori käivitamise ajal peab edasivedu olema väljalülitatud.*

TÄHTIS *Ülekande kahjustamise vältimiseks vältida masina tagasi tõmbamist sisestatud edasiveoga.*

5.7 NIITMISKÕRGUSE REGULEERIMINE

Muru niitmiskõrguse muutmiseks tõstetakse või langetatakse muruniiduki korpust.



Toimingu ajal ei tohi lõikeseade liikuda.

• **Tüüp "I" reguleerimine.**

Niitmiskõrguse muutmiseks vajutage nuppu (jn.9.A) ning tõstke korpus käepidemest (jn.9.B) soovitud asendisse.

• **Tüüp "II" reguleerimine.**

Lõikekõrguse muutmiseks lastakse kere vastava hoovaga (jn.9.C) soovitud kõrgusele.

6. MASINA KASUTAMINE



Kohustuslikke ohutusnõudeid, mida tuleb masina kasutamisel järgida, on kirjeldatud 2. ptk. Järgige hoolikalt neid nõudeid, et mitte sattuda tõsisesse ohtu.

TÄHTIS *Mootori ja aku (kui on olemas) juhised leiate vastavatest juhenditest.*

6.1 ETTEVALMISTUS

Enne töö alustamist tuleb teha rida kontrollide ja operatsioonide, et tagada kasulik ja maksimaalselt ohutu töö. Seadke masin hästi toetatult ja horisontaalses asendis maapinnale.

6.1.1 Õli ja bensiini lisamine

TÄHTIS Masin tarnitakse ilma mootoriõli ja kütuseta.

Enne niiduki esmakordset kasutamist täitke kütuse- ja õlipaak vastavalt juhistele kasutusjuhendis ja lõikudes 7.2/7.3.

Iga kord enne kasutamist

Kontrollige kütuse- ja õlinäidikut vastavalt juhistele kasutusjuhendis ja lõikudes 7.2/7.3.

6.1.2 Masina tööks ettevalmistamine

TÄHELEPANU Masinaga saab muru niita mitmel erineval moel; enne töö alustamist tuleb masin seadistada vastavalt soovitud niitmistüübile.

a. Ettevalmistus rohu kogumiskorvi kogumisega niitmiseks:

• Tüüp "I"

1. Külgväljaviske võimalusega mudelitel: vaadake, kas külgväljaviske kaitse (jn.10.A) on alla lastud ja ohutusnupuga (jn.10.B) kinni.
2. Pange kogumiskorvi juhtnõel (jn.10.C) näidatud asendisse. Pange küljelpulgad juhtnõele all juhikutesse (jn.10.D) ja tõugake korvi, kuni kuulete klõpsu (jn.10.E).

• Tüüp "II"

1. Tõstke üles tagaväljaviske kaitse (jn.11.A) ja paigaldage kogumiskorvi pulgad peavad jääma juhtnõele (jn.11.B) juhikutesse.

b. Ettevalmistus rohu tagaväljaviskega niitmiseks:

1. Eemaldage kogumiskorvi.
2. Tõstke tagaväljaviske kaitse (jn.12.A) üles ja kinnitage tagaväljaviske deflektor (jn.12.B) oma avadesse, kontrollige, et see oleks stabiilne.
3. Külgväljaviske võimalusega mudelitel: vaadake, kas külgväljaviske kaitse (jn.12.C) on alla lastud ja ohutusnupuga (jn.12.D) kinni.

Tagaväljaviske deflektori eemaldamine:

1. Tõstke tagaväljaviske kaitse (jn.12.A) üles.
2. Tõsta tagaväljaviske deflektor (jn.12.B) oma avadest välja.

c. Eelseadistamine niitmiseks ja rohu peenestamiseks („multsimis” funktsioon):

1. Tõstke tagaväljaviske kaitse (jn.13.A) üles ja pange deflektori kork (jn.13.B) väljaviskeavasse.
2. Külgväljaviske võimalusega mudelitel: vaadake, kas külgväljaviske kaitse (jn.12.C) on alla lastud ja ohutusnupuga (jn.12.D) kinni.

Deflektori korgi eemaldamiseks:

1. Tõstke tagaväljaviske kaitse (jn.13.A) üles.
2. Võtke deflektori kork (jn.13.B) ära.

d. Ettevalmistus rohu külgväljaviskega niitmiseks:

1. Tõstke tagaväljaviske kaitse (jn.14.A) üles ja pange deflektori kork (jn.14.B) väljaviskeavasse.
2. Suruge kergelt ohutushooba (jn.14.C) ja tõstke külgväljaviske kaitse (jn.14.D) üles.
3. Paigaldage külgväljaviske deflektor (jn.14.E).
4. Sulgege külgväljaviske kaitse (jn.14.D) nii, et külgväljaviske deflektor (jn.14.E) oleks blokeeritud.

Külgväljaviske deflektori eemaldamine:

5. Suruge kergelt ohutushooba (jn.14.C) ja tõstke külgväljaviske kaitse (jn.14.D) üles.
6. Eemaldada külgväljaviske deflektor (jn.14.E).

Deflektori korgi eemaldamiseks:

1. Tõstke tagaväljaviske kaitse (jn.14.A) üles.
2. Võtke deflektori kork (jn.14.B) ära.

6.1.3 Niitmiskõrguse reguleerimine

Muudke niitmiskõrgust vastavalt juhistele (lõik 5.7).

6.1.4 Juhtraua kõrguse reguleerimine



Toimingu ajal ei tohi lõikeseade liikuda.

Juhtrauda saab seada 3 erinevasse asendisse, mida on näidatud juhtraua all oleval näidikul (jn.15.A).

Juhtraua kõrguse muutmiseks vajutage hoobadele juhtraua külgedel (jn.15.B) (Tüüp "I" ja "II") ja hoidke selles asendis.

Seadke juhtraud ettevaatlikult soovitud kõrgusele ja laske hoobadest lahti.

Tööasendist saab juhtraua seada ka suletud asendisse.

6.2 OHUTUSKONTROLLID

Sooritada tuleb alloletatud ohutuskontrollid ja kontrollida, et tulemused vastaksid tabelis näidatule.



Ohutuskontroll tuleb läbi viia iga kord enne kasutamist.

6.2.1 Üldine ohutustest

Objekt	Tulemus
Käepidemed	Puhtad, kuivad.
Juhtraud	Stabiilselt masina küljes kinni.
Lõikeseade	Puhas, mitte kulunud ega kahjustatud.
Tagaväljaväike kaitse; kogumiskorv	Terved. Kahjustused puuduvad. Korralikult paigaldatud.
Külgväljaväike kaitse, külgväljaväike deflektor	Terved. Kahjustused puuduvad. Korralikult paigaldatud.
Mootori piduri hoob / lõikeseade	Hoob peab liikuma vabalt, mitte raskendatult ja vabastamisel peab automaatselt ja kiiresti tagasi liikuma algasendisse.
Käivitustross	Tross peab olema terve.
Masina ja lõikeseadme kruvid-mutrid.	Korralikult kinni (mitte lödvad).
Elektrijuhtmed ja künula juhe	Terved ja ei tekita sädemeid.
Künula piip	Terve, paigaldatud künlale.
Masin	Kulumis- ja kahjustusjälgedeta.

6.2.2 Masina töötamise test

Tegevus	Tulemus
<ol style="list-style-type: none"> 1. Pange masin käima (lõik 6.3). 2. Laske mootori piduri / lõikeseadme hoob lahti. 	<ol style="list-style-type: none"> 1. Lõikeseade peab liikuma. 2. Hoob peab kiirelt naasma neutraalsesse asendisse, mootor ning lõikeseade peavad mõne sekundi jooksul välja lülituma.
<ol style="list-style-type: none"> 1. Pange masin käima (lõik 6.3). 2. Vajutage edasiveo hooba. 3. Laske edasiveo hoob lahti. 	<ol style="list-style-type: none"> 2. Rattad panevad masina liikuma. 3. Rattad seiskuvad ja masin lõpetab edasilükkumise.
Proovijuhtimine	Ebanormaalset vibratsiooni ei ole. Ebaharilik heli puudub.

 **Kui mõni tulemustest erineb tabelites märgitud tulemustest, siis ei tohi masinat kasutada! Masin tuleb sel juhul saata teeninduskeskusesse kontrolli ja parandusse.**

6.3 KÄIVITAMINE

TÄHELEPANU Käivitage masin tasasel pinnal, millel ei ole takistusi ega kõrget rohtu.

6.3.1 Manuaalse käivitusega mudelid

1. **Külvalt käivitamine:** Lükake gaas asendisse "õhuventiil sees (jn.6.A) (kui on olemas).
2. Tõmmake mootori piduri / lõikeseadme hooba juhtraua poole (jn.16.A).

TÄHELEPANU Mootori piduri / lõikeseadme hooba tuleb hoida vastu juhtrauda või mootor seiskub.

3. Võtke käivituskangist kinni ja tõmmake mootor käivitustraadist käima (jn.16.B).
4. Pärast käivitamist lükake gaas täispööretele (kui on olemas).

TÄHELEPANU Õhuventiili kasutamine sooja mootoriga võib määrada künula ja põhjustada mootori ebakorrapäras tööd.

6.3.2 Nupuga elektrilise käivitamisega mudelid

1. Pange aku mootoris oma kohale (jn.17.A.1 / 17.A.2),^{*)} (järgida mootori kasutusjuhendis toodud juhtnõude). Mõnel mudelil on ette nähtud mitte eemaldatava integreeritud aku mootor (jn.17.A.3).
2. Pange turvavõti sisse (jn.17.B).
3. Tõmmake mootori piduri / lõikeseadme hooba juhtraua poole (jn.17.C).

(jn.17.A.3) mootoritel süttib või vilgub aku laetuse taseme indikaatorlamp (1) 5 sekundit, et näidata:

- Indikaatorlamp põleb = aku on piisavalt laetud
- Indikaatorlamp vilgub = aku on peaaegu tühi
- Indikaatorlamp on kustunud = aku on peaaegu täiesti tühi. Laadimiseks hädalokoras välise USB laadimiseseadmega (ei ole tarnimisel masinaga kaasas) järgige mootori juhendis antud juhiseid.

TÄHELEPANU Mootori piduri / lõikeseadme hooba tuleb hoida vastu juhtrauda või mootor seiskub.

4. Vajutage käivitusnupule ja hoidke seda all, kuni mootor käivitub. (jn.17.D).

(jn.17.A.3) mootoritel aku laetuse taseme indikaatorlamp (1) kustub.

Lisainfo saamiseks mootori kohta järgida mootori käsiraamatu juhendeid.

6.4 TÖÖTAMINE

TÄHTIS Töötamise ajal hoidke lõikeseadmest alati ohutule kaugusele; vastavalt juhtraua pikkusele.

6.4.1 Muru niitmine

1. Alustage muru niitmist muruplatsil.
2. Muutke edasilükkumiskiirust ja/või niitmiskõrgust (lõik 5.7) vastavalt platsi tingimustele (muru kõrgus, tiheus, niiskus) ja lõigatava muru kogusele.
3. Muru kvaliteet saab parem, kui niita alati samal lõikekõrgusel ja vaheldumisi kahes suunas (jn.19.0).

„Multsimise“ või tagaväljaviske kasutamise puhul:

- Vältida alati suurte rohkoguste niitmist. Kunagi ei tohi niita ühe niidukorraga rohkem, kui üks kolmandik niidetava rohu kõrgusest (jn.19.0).
- Hoidke masina korpus alati puhtana (ptk 7.4.2).

Külgväljavisketega mudelil: soovitatav on niita nii, et välditakse rohu paiskamist veel niitmata murule.

6.4.2 Mõned nõuanded ilusa muru säilitamiseks

- Hea väljanägemisega, rohelise ja pehme muru säilitamiseks on vajalik seda regulaarselt lõigata. Muru võib koosneda erinevatest rohuliikidest. Sagedase lõikamise puhul kasvavad põhiliselt need rohud, mis kasvavad palju juuri ja moodustavad tugeva loomuliku muru; vastupidi, kui lõigatakse harvemini, arenevad põhiliselt kõrged ja metsikud taimed (ristikhein, kirikakar jne). Lõikesagedus peab olema vastavuses rohu kasvuga, vältides, et kahe niitmise vahel rohi liigselt kasvaks.
- Hoollisetud muru optimaalne kõrgus on umbes 4-5 cm ja ühe lõikusega ei tohiks maha võtta rohkem kui 1/3 kogupikkusest. Kui muru on väga kõrge, on parem seda niita kaks korda, ühepäevase vahega; esimene lõikeseadme maksimumkõrgusel ja vajadusel kitsama lõikeribaga ja teine soovitud kõrgusel.
- Liiga madal niitmine põhjustab rebimist ja muruvaiba hõrenemist, väljanägemine tuleb „laiguline“;
- Soojematel ja kuivematel perioodidel on õigem hoida muru pisut kõrgem, et vältida maa kuivamist.
- Alati on soovitatav niita kuiva muru. Niita ei tohi märga rohtu; see võib vähendada niitmise efektiivsust ja põhjustada muru pöörleva seadme külge jäämist ja põhjustab muruvaiba rebimist;
- Lõikeseadmed peavad olema terved ja hästi teravad, nii et lõige oleks sirge ja mitte sakiline, mis põhjustaks otste kolletumise.

6.4.3 Kogumiskorvi tühendamise

Kui kogumiskorv (jn.1.H) saab liiga täis, ei ole rohu kogumine enam tõhus ja muruniitja hääli muutub.

Sisunäidikutega kogumiskorviga mudelil:



Üleval = tühi.



All = täis.

- Liikuva lõikeseadmega töötamise ajal jääb indikaator üles niikaüks, kui korvi mahub niidetud rohtu; kui see vajub alla, tähendab, et kogumiskorv on täis ja see tuleb tühendada.

Kogumiskorvi eemaldamiseks ja tühendamiseks:

1. Laske mootori piduri / lõikeseadme hoob lahti (jn.20.A).
2. Oodake lõikeseadme seiskumist.
3. Ainult "II" tüüpi korviga
 - Tõstke tagaväljaviske kaitse (jn.11.B) üles.
4. Haarata kinni sangast ja eemaldada kogumiskorv, hoides seda püsti.

6.5 SEISKAMINE

Masina seiskamiseks:

1. Laske mootori piduri / lõikeseadme hoob lahti (jn.20.A).
2. Oodake lõikeseadme seiskumist.



Pärast masina seiskamist kulub terade peatumiseni mitu sekundit.



Vahetult pärast väljalülitamist võib mootor olla väga soe. Mitte puutuda. See võib tekitada põletusi.

TÄHTIS Jätke masin ja mootor seisma:

- Ühelt tööalalt teisele liikudes.
- Ilma rohuta pinnasel liikudes.
- Alati kui peate ületama mõnd takistust.
- Enne kui reguleerite niitmiskõrgust.
- Iga kord, kui eemaldatakse või pannakse tagasi kogumiskorv.
- Iga kord, kui eemaldatakse või paigaldatakse tagaväljaviske deflektor (kui on ettenähtud).
- Iga kord, kui eemaldatakse või paigaldatakse külgväljaviske deflektor (kui on ettenähtud).

6.6 PÄRAST KASUTAMIST

1. Peatage masin (lõik 6.5).
2. Võtke lahti küünla piip (jn.24.A).
3. Vajutada keelele (jn.24.B) ja eemaldada võti (jn.24.C) (Nupuga elektrilise käivitamisega mudelid).
4. Enne, kui paigutada masin mistahes ruumi, lasta mootoril maha jahtuda.
5. puhastage masin (lõik 7.4).
6. Kontrollige, et osad ei oleks lahti tulnud või kahjustada saanud. Vajadusel asendage kahjustatud osad ja keerake kinni lõdvenenud kruvid ja poldid.

TÄHTIS Iga kord, kui masin jääb järelevalveta või kasutusesta.

- Eemaldage piip künlalt (jn.24.A).
- Eemaldage võti (jn.24.C) või aku (nupuga elektrilise käivitusega mudelid).

7. TAVAHOOLDUS

7.1 ÜLDANDMED

 **Kohustuslikke ohutusnõudeid, mida tuleb masina kasutamisel järgida, on kirjeldatud 2. ptk. Järgige hooldikalt neid nõudeid, et mitte sattuda tõsisesse ohtu.**

 **Enne masina kontrollimist, puhastamist, hooldamist või reguleerimist:**

- jätke masin seisma.
 - vaadake, kas kõik liikuvad osad on täielikult peatunud
 - Oodake, et mootor jõuaks maha jahtuda.
 - Võtke lahti künla piip (jn.24.A).
 - Eemaldage võti (jn.24.C) või aku (nupuga elektrilise käivitusega mudelid).
 - Lugege juhiseid.
 - Kandke sobivaid riideid, töökindaid ja kaitseprille.
- Hooldustööde sagedust ja tüüpi on kokkuvõtlikult kirjeldatud "Hooldustabelis". Tabeli eesmärk on aidata teid masina töökindluse ja ohutuse säilitamisel. Seal on kirjas peamised tööd ja nende teostamise sagedus. Tehke vastavad toimingud esimesena saabuval tähtajal.
- Mitteoriginaalvaruosade ja -tarvikute kasutamine ja/ või vale paigaldamine võib mõjutada negatiivselt masina tööd ja ohutust. Tootja keeldub igasugusest vastutusest kahju või vigastuste eest, mis on tingitud mitteoriginaalvaruosade ja -tarvikute kasutamisest.
- Originaalvaruosi saab volitatud teeninduskeskustest ja edasimüüjatelt.

TÄHTIS Kõik hooldus- ja reguleerimistööd, mida ei ole käesolevas juhendis kirjeldatud, tuleb lasta teha edasimüüjal või klienditeeninduses.

7.2 KÜTUSE TANKIMINE

Seadke masin hästi toetatult ja horisontaalses asendis maapinnale.

 **Kütuse lisamise ajal peab niiduki mootor olema välja lülitatud ja künla piip lahti võetud.**

Tankige kütust lähtuvalt mootori kasutusjuhendis antud juhistest ja hoiatustest.

 **Niidukitel, mida saab hoiustada vertikaalselt (ptk 9.1) on kütusepaagil kütusenäidik. Ärge lisage paaki kütust üle näidiku põhja (jn.21.A)**

TÄHTIS Vältida bensiini sattumist mootori või masina plastikust osadele, et vältida nende kahjustumist ja puhastada koheselt juhuslikult valatud bensiin. Garantii ei kata bensiini tekitatud kahjusid plastikust osadele.

TÄHELEPANU Kütus on kiirestiriknev ja seda ei tohiks paagis hoida üle 30 päeva. Enne pikemaajalist ladustamist tankige viimase töökorra eel vaid niipalju kütust, kui selle lõpetamiseks vaja läheb (ptk. 9).

7.3 MOOTORIÖLI KONTROLL/LISAMINE

Tankige või lisage õli lähtuvalt mootori kasutusjuhendis antud juhistest ja hoiatustest. Masina nõuetekohase töötamise ja kestvuse tagamiseks, tuleb korrapäraselt vahetada mootori õli, vastavalt mootori kasutusjuhendis näidatud sagedusele. Kontrollida õlitaset enne masina uuesti kasutamist.

7.4 PUHASTAMINE

Puhastage masinat pärast iga kasutamist.

7.4.1 Masina puhastamine

- Kontrollige alati, et õhuavad oleks prahist puhtad.
- Ärge puhastage korpust tugevatoimeliste vedelikega.
- Tuleohu vähendamiseks tuleb masin ja eriti mootor hoida puhtana rohuijääkidest, lehtedest või liigestest rasvast.
- Peske masin korralikult pärast iga niitmist veega puhtaks.

7.4.2 Lõikeseadme agregaadid puhastamine

- Eemaldage korpuse külge jäänud rohuijäätmel ja pori, mis võiksid muidu takistada muruniiduki käivitamist.
- Kui on vaja pääseda masina alumise osa juurde, kallutada masinat ainult mootori kasutusjuhendis näidatud küljele, järgides vastavaid juhendeid, veendudes masina stabiilsuses enne mistahes töö teostamist.

- **Külg- või tagaväljavisikega mudelitel:** eemaldage väljavisike deflektor, kui see on paigaldatud.

Lõikeagregaadid pesemiseks seest toimige järgmiselt:

1. Eemaldage kogumiskorv.
2. Ühendage veevoolik oma avasse (jn.22.A).
3. Laske masin kõige madalamale lõikeasendile.
4. Seiske alati muruniiduki juhtraua taga.
5. Käivitage mootor.

Korpuse sisemise osa värv võib aja jooksul niidetud muru toimel lahti tulla; sellisel juhul tuleb värv kiiresti üle tömmata roosteavastast kaitset pakkuva värviga, et hoida ära rooste teke.

7.4.3 Kogumiskorvi puhastamine

1. Tühjendage kogumiskorv
2. Puhastage muru- ja pinnasejääkidest
3. Pesta, loputada ja panna nii, et saaks kiirelt kuivada

7.5 LUKUSTUSMUTRID- JA KRUVID

Mutrid ja kruvid peavad olema alati korralikult kinni, et tagada masina ohutu tööseisukord.

7.6 AKU

- Aku on kompleksis elektrilise käivitusega mudelitel.
- Juhised aku vastupidavuse, laadimise, kasutuselevõtu ja hoolduse kohta leiate mootori juhendist.

- Mootoritel (jn.17.A.3) ei ole vaja akut laadida.
- Ainult hääaolukorras võib seda laadida välise USB laadimisega (ei ole tarnimisel masinaga kaasas).
- Järgida mootori kasutusjuhendis toodud juhtnõore.

7.7 KIIRUSEMUUTJA KAABLI REGULEERIMINE

- Seda on vaja reguleerida, kui hoob (jn.24.A) ei jää «» asendisse.

TÄHTIS Reguleerida tuleb seisva mootoriga.

- Pange hoob (jn.23.A) «» asendisse ja pöörake
- kaabli reguleerijat (jn.23.B) noolega näidatud suunas
- ainult niipalju, kui vajalik, et hoob jääks asendisse.

8. ERAKORRALINE HOOLDUS

 **Enne masina kontrollimist, puhastamist, hooldamist või reguleerimist:**

- **jätke masin seisma.**
- **vaadake, kas kõik liikuva osad on täielikult peatunud**
- **Oodake, et mootor jõuaks maha jahtuda.**
- **Võtke lahti küünla piip (jn.24.A)**
- **Eemaldage võti (jn.24.C) või aku (nupuga elektrilise käivitusega mudelid)..**
- **Lugege juhiseid.**
- **Kandke sobivaid riideid, töökindaid ja kaitseprille.**

8.1 LÕIKESEADE

Halvasti teritatud lõikeseade rebib rohtu ja põhjustab muru kolletumise.

 **Lõikeseadet ei tohi puudutada enne, kui võti ei ole eemaldatud ja lõikeseade ei ole täielikult peatunud.**

 **Kõik lõikeseadmetega seotud toimingud (mahavõtmine, teritamine, tasakaalustamine, tagasipanek ja/või asendamine) on vastava ettevalmistust ja vastavaid tööriistu nõudvad keerulised tööd; turvalisuse tagamiseks peab neid töid teostama vastavas klienditeeninduses.**

 **Vahetage kahjustatud, paindunud või kulunud lõikeseade välja koos kruvidega, et tagada tasakaalustatus.**

TÄHTIS Kasutage ainult originaallõikeseadmeid, millel on "Tehniiliste andmete" tabelis märgitud kood.

Arvestades toote arengut, võivad "Tehniiliste andmete" tabelis märgitud lõikeseadmed aja jooksul olla välja vahetatud teistega, mille vahetus- ja tööohutusomadused on analoogsed.

9. LADUSTAMINE

Enne niiduki hoidlasse panemist:

1. Käivitage mootor ja laske töötada tühikäigul seiskumiseni, et kasutada ära kogu karburaatorisse jäänud kütus.
2. laske mootoril jahtuda
3. Võtke lahti küünla piip (jn.24.A).
4. Eemaldage võti (jn.24.C) või aku (nupuga elektrilise käivitusega mudelid).
5. Puhastage masin korralikult (lõik. 7.4).
6. Kontrollige, et masinal ei oleks kahjustusi. Vajadusel võtke ühendust volitatud teeninduskeskusega.
7. Hoidke masinat:
 - kuivas kohas
 - kaitstuna ilmastikutingimuste eest
 - soovivaltpresendiga kaetuna
 - lastele kättesaamatus kohas

- kontrollige, kas olete eemaldanud kõik võtmed ja hooldusel kasutatud tööriistad.

9.1 VERTIKAALNE HOIUSTAMINE

Vajadusel saab mõningaid mudeleid (vt tehniliste andmete tabelit) hoiustada vertikaalses asendis (jn.25.0)

⚠ Masinat ei tohi vertikaalsesse asendisse asetada, kui kütusepaak on täidetud üle kütusenäidiku alumise osa (jn.21.A)

Toimida järgnevalt:

1. Laske korpus niitmiskõrguse tasemele "3" (lõik 5.7).
2. Tõõsandi muutmiseks vajutage hoobadele juhtraua külgedel (jn.15.B) (Tüüp "I" ja "II") ja hoidke selles asendis.
3. Pöörake juhtraud ettevaatlikult suletud asendis.
4. Tõstke masina esiosa üles (jn.25.0)

⚠ Paigutage masin nii, et lõikeseade jääks suunaga seina poole või katke see niimoodi kinni, et see ei kujutaks kahtmatu või juhusliku kokkupuute korral inimestele, lastele või loomadele ohtu.

⚠ Niidukit ei tohi asetada liiga suure nurga alla (90°), sest midu võib bensini kütusepaagist välja valguda.

⚠ Ärge pange vertikaalsesse asendisse niidukit, mis ei ole selliseks hoiustamiseks mõeldud.

10. LIIGUTAMINE JA TRANSPORT

Iga kord, kui masinat on vaja liigutada, tõsta, transportida või kallutada:

- Peatage masin (lõik 6.5).
- vaadake, kas kõik liikuvad osad on täielikult peatunud
- Võtke lahti küünla piip (jn.24.A).
- Eemaldage võti (jn.24.C) või aku (nupuga elektrilise käivitusega mudelid).
- pange kätte paksud töökindad
- võtke masinast kinni nendest kohtadest, mis võimaldavad kindlat haaret, arvestades masina kaalu ja selle jagunemist
- kaasake piisavalt inimesi, mis vastaks masina kaalule, transportivahendile ja kohale, kust masin tuleb võtta või kuhu ta tuleb panna
- kontrollige, et masina liigutamine ei tekitaks kahju või vigastusi.

Kui masinat transportitakse sõiduvahendil või haagisel:

- kasutage sobiva pikkuse, laiuse ja vastupidavusega rampe
- laadige masinat väljalülitatud mootoriga, tõugates, kasutades piisavat arvu inimesi
- laske lõikeseadmete agregaat alla (lõik. 5.7).
- paigutage masin nii, et see ei oleks kellelegi ohuks
- kinnitage kindlalt masina külge lintide või kettidega, et vältida masina ümberminekut.

⚠ Ärge transportige niidukit vertikaalses asendis, kui see ei ole vertikaalse hoiustamisega mudel.

11. TEENINDUS JA REMONT

Käesolevas juhendis on antud kõik vajalikud juhised masina juhtimiseks ja elementaarsete hooldustööde kohta, mida saab teha kasutaja ise. Kõik reguleerimis- ja hooldustööd, mida selles juhendis kirjeldatud ei ole, tuleb lasta teha edasimüüja juures või spetsiaalses teeninduskeskuses, kellel on vajalikud teadmised ja seadmed tööde korrektselt teostamiseks, nii et säilivad masina algsed ohutustingimused. Ebasobivates kohtades või kvalifitseerimata inimeste poolt teostatud tööd muudavad garantii kehtetuks ja vabastavad tootja igasugusest kohustusest või vastutusest.

- Garantii alla kuuluvaid parandus- ja hooldustöid tohivad teha ainult volitatud teeninduskeskused.
- Volitatud teeninduskeskused kasutavad ainult originaalvaruosi. Originaalvaruosad ja -tarvikud on spetsiaalselt projekteeritud nende masinate jaoks.
- Mitteoriginaalvaruosade ja tarvikute kasutamine ei ole heaks kiidetud, nende kasutamine seab ohtu masina ohutuse ning vabastab tootja kogu vastutusest.

12. GARANTII

Garantii katab ainult kodukasutust, see tähendab mitteprofessionaalset kasutust. Garantii on kaetud materjali- ja tootmisdefektid, mis ilmnevad edasimüüja või erikeskuse väljastatud garantiiperioodi jooksul. Garantii rakendub defektse komponendi parandamisele või vahetamisele. Soovitame anda masina kord aastast volitatud teeninduskeskusesse ohutusseadmete hooldusse, teenindusse ja kontrolli. Garantii kehtivus sõltub niiduki korrapärase hoolduse teostamisest. Kasutaja peab hoolikalt järgima kõiki lisatud dokumentatsioonis antud juhiseid. Garantii ei kata kahjusid, mis on seotud:

- kaasasolevate dokumentidega (kasutusjuhend) tutvumata jätmisega.
- professionaalse kasutamisega.
- ettevaatamatuse või mõtlematusega.
- väliste põhjuste (äikesetorm, kokkupõrked, võõrkehad masina korpuses) või õnnetusega.
- ebaõige või lubamatu kasutus ja monteerimine.
- puudulik hooldus.
- niiduki muutmise.
- mitte-originaal varuosade (kohandatud varuosade) kasutamine.
- selliste lisatarvikute kasutamine, mida tootja ei ole kaasa andnud ega heaks kiitnud.

Garantii ei kata ka:

- Regulaarse ja erakorralise hoolduse toiminguid (kirjeldatud juhendis).
- Kuluvate materjalide, nagu ülekanterihmad, lõikeseadmed, esituled, rattad, ohutuspliidid ja juhtmed, normaalne kulumine.
- Normaalne kulumine.
- Väljanägemise halvenemine kasutamise tagajärjel.

- Õli, bensiin, määrdeaine.
- Lõikeseadmete toed.
- Lisakulud, mis on seotud garantii aktiveerimisega, sealhulgas transport kasutaja juurde, niiduki transport edasimüüja juurde, asendustööde tööriistade laenus või kolmanda ettevõtte palkamine hooldustööde sooritamiseks.

Sisepõlemismootori (v.a "ST" mootorid) garantii on tagatud mootori tootja garantiiga, nende poolt määratud piirides ja tingimustel. Ostjat kaitsevad tema riigi seadused. Käesolev garantii ei piira mingil moel ostja oma maa seadustega talle ette nähtud õigusi.

13. HOOLDUSTABEL

Töö	Sagedus	Märkused
MASIN		
Kõikide kinnituste kontroll	Iga kord enne kasutamist	lõik 7.5
Ohutuskontrollid / Juhtseadmete kontrollimine	Iga kord enne kasutamist	lõik 6.2
Taga/külgväljaviske kaitsete kontroll.	Iga kord enne kasutamist	lõik 6.2.1
Kogumiskorvi, külgväljaviske deflektori kontroll.	Iga kord enne kasutamist	lõik 6.2.1
Lõikeseadme kontroll	Iga kord enne kasutamist	lõik 6.2.1
Üldine puhastamine ja kontrollimine	Iga kord pärast kasutamise lõpetamist	lõik 7.4
Masina võimalike kahjustuste kontroll Vajadusel võtke ühendust volitatud teeninduskeskusega.	Iga kord pärast kasutamise lõpetamist	-
Kiirusemuutja kaabli reguleerimine	**	lõik 7.7
Lõikeseadme vahetus	-	lõik 8.1 ***
MOOTOR		
Kütusetaseme kontroll ja lisamine	Iga kord enne kasutamist	lõik 6.1.1 / 7.2 *
Mootoriõli kontroll/lisamine	Iga kord enne kasutamist	lõik 6.1.1 / 7.3 *
Õhufiltri kontroll ja puhastus	*	*
Küünlä kontaktide kontroll ja puhastus	*	*
Süüteküünla asendamine	*	*
Aku laetus	*	lõik 7.6 *

* Vaadake mootori juhendit.

** Sooritada rikete esimesel ilmnmisel

*** Operatsioon, mille peab teostama edasimüüja või spetsialiseeritud teeninduskeskus.

14. TÕRGETE TUVASTAMINE

Kui probleemid jätkuvad ka pärast kirjeldatud lahenduste rakendamist, võtke ühendust oma edasimüüjaga.		
RIKE	VÕIMALIK PÕHJUS	LAHENDUS
1. Mootor ei käivitu või sureb välja.	Käivitamisprotseduur pole õige	Jälgida instruksioone (vaata ptk. 6.3).
	Mootoris puudub õli või bensiin.	Kontrollida õli ja bensiini taset.
	Küünal on must või elektrodidevaheline distants pole õige.	Kontrollige küünalt (Vt mootori juhendit).
	Umbes õhufilter.	Puhastada ja/või asendada filter (Vt mootori juhendit).
	Probleemid karburaatoriga.	Võtke ühendust volitatud teeninduskeskusega.
	Muruniitjat ei tühjendatud eelmise hooaja lõpus bensiinist. Ujuk võib olla kinni.	Lugege mootori juhendit ja pöörduge volitatud teeninduskeskuse poole.
2. Mootor töötab ebaregulaarselt või tal pole koormuse all jõudu või seisuk töö ajal.	Umbes õhufilter.	Puhastada ja/või asendada filter (Vt mootori juhendit).
	Küünal on must või elektrodidevaheline distants pole õige.	Kontrollige küünalt (Vt mootori juhendit).
	Probleemid karburaatoriga.	Võtke ühendust volitatud teeninduskeskusega.
3. Mootori üleujutamine.	Kui käivitushooba tõmmati korduvalt, kui starter oli sisse lülitatud.	Vaadake mootori juhendit.
	Kui käivitushooba tõmmati korduvalt, kui küünla piip oli lahti.	Pange piip küünlale ja proovige uuesti käivitada. (Vaadake mootori juhendit).
4. Niidetud rohi ei kogune enam kogumiskorvi.	Lõikeseade on põrganud vastu võõrkeha või saanud löögi.	Lülitada mootor välja ja ühendada lahti küünla piip; Kontrollige, kas see on terve, vajadusel pöörduge klienditeenindusse ja lasta lõikeseade välja vahetada (ptk 8.1).
	Korpuse sisemus on must	Puhastage korpuse sisemus, see lihtsustab rohu liikumist kogumiskorvi poole (ptk 7.4.2).
5. Muru niitmine on raskendatud.	Lõikeseade ei ole heas korras	Pöörduge klienditeenindusse ja laske lõikeseade välja vahetada.
6. Töö ajal on kuulda liigset müra ja/või vibratsioone.	Kahjustused või lahtised osad Lõikeseadme pulk on oma kohast väljas.	Peatada masin ja ühendada lahti küünla juhe (jn.24.0). Kontrollida võimalikke kahjustusi Kontrollida, kas on lödvenenud osi ja need kinnitada Kontrollida, vahetada või parandada spetsialiseeritud teeninduskeskuses
	Lödvenenud lõikeseadme kinnitamine või kahjustatud lõikeseade.	Lülitada mootor välja ja ühendada lahti küünla piip (jn.24.0). Kontroll-, asendus- või parandamistoimingutega pöörduge klienditeenindusse (ptk 8.1).

15. TELLITAVAD LISASEADMED

15.1 "MULTSIMIS" KOMPLEKT

Peenestab niidetud rohu ja jätab selle murule, alternatiiviks kogumisele kogumiskorvi (kui masinal on selline võimalus (jn.26.0).



SISÄLLYSLUETTELO

1.	YLEISTÄ.....	1
1.1	Käyttöoppaan lukeminen.....	1
1.2	Viitteet	1
2.	TURVALLISUUSMÄÄRÄYKSET.....	1
2.1	Koulutus	1
2.2	Esitoimenpiteet	2
2.3	Käytön aikana.....	2
2.4	Huolto, varastointi ja kuljetus	3
2.5	Ympäristönsuojelu	3
3.	LAITTEESEEN TUTUSTUMINEN.....	3
3.1	Laitteen kuvaus ja käyttötarkoitus	3
3.2	Turvamerkinnot	4
3.3	Tunnistustarra	4
3.4	Pääosat	4
4.	ASENNUS.....	4
4.1	Asennusosat	5
4.2	Säkin asennus.....	5
4.3	Kädensijan asennus.....	5
5.	HALLINTALAITTEET.....	5
5.1	Kahva manuaalista käynnistystä varten.....	5
5.2	Sähköinen painikkeella toimiva käynnistyksen ohjaus.....	5
5.3	Kaasuttimen ohjaus	5
5.4	Nopeudensäätimen ohjaus.....	5
5.5	Moottorin jarrutusvipu / leikkuuväline.....	5
5.6	Vedon kytkentävipu.....	5
5.7	Leikkuukorkeuden säätö.....	5
6.	LAITTEEN KÄYTTÖ.....	6
6.1	Esitoimenpiteet	6
6.2	Turvallisuustarkastukset	7
6.3	Käynnistys	7
6.4	Työskentely	8
6.5	Pysäytys	8
6.6	Käytön jälkeen.....	9
7.	SÄÄNNÖLLINEN HUOLTO.....	9
7.1	Yleistä.....	9
7.2	Polttoaineen lisääminen	9
7.3	Moottoriöljyn tarkastaminen / lisääminen.....	9
7.4	Puhdistus.....	9
7.5	Mutterit ja kiinnitysruuvit.....	10
7.6	Akku.....	10
7.7	Säätimen kaapelin säätö.....	10
8.	YLIMÄÄRÄINEN HUOLTO.....	10
8.1	Leikkuuväline	10
9.	VARASTOINTI.....	10
9.1	Varastointi pystysuunnassa.....	11
10.	LIKUTTAMINEN JA KULJETUS.....	11
11.	HUOLTO JA KORJAUS	11
12.	TAKUUSUOJA.....	11
13.	HUOLTOTAULUKKO.....	12
14.	VIKOJEN PAIKANNUS.....	12
15.	SAATAVANA OLEVAT LISÄVARUSTEET.....	13
15.1	Silppuamisarusteet	13

1. YLEISTÄ

1.1 KÄYTTÖOPPAAN LUKEMINEN

Ne käyttöoppaan kappaleet, jotka sisältävät erityisen tärkeää turvallisuutta tai toimintaa koskevaa tietoa, on merkitty toisin, seuraavassa osoitetulla tavalla:

HUOMAUTUS TAI TÄRKEÄÄ *Tarkentavat tai antavat lisätietoa jo aiemmin selitettyihin tietoihin. Niiden tarkoituksena on estää laitteen vaurioituminen tai vahinkojen syntyminen.*

Merkki korostaa vaaraa. Varoituksen noudattamatta jättäminen voi aiheuttaa henkilövahinkoja tai kolmansille tahoille syntyviä vaaroja ja/tai vahinkoja.

- * Ruudulla korostetut kappaleet joiden reunoissa
- * on harmaita pisteitä osoittavat valinnaiset
- * ominaisuudet, joita ei ole kaikissa tässä
- * käyttöoppaassa mainituissa malleissa. Tarkista jos
- * ominaisuus esiintyy hankkimassasi mallissa.

"Etuosa", "takaosa", "oikea" ja "vasen" viittaukset ovat käyttäjän istuma-asennosta katsottuna.

1.2 VIITTEET

1.2.1 Kuvat

Käyttöohjeissa annetut kuvat on numeroitu 1, 2, 3, jne. Kuvissa annetut osat on merkitty kirjaimilla A, B, C jne. Viite kuvassa 2 annettuun osaan C osoitetaan: "Ks. kuva 2.C" tai yksinkertaisesti "(kuva 2.C)". Kuvat ovat suuntaa-antavia. Asennetut osat voivat poiketa kuvissa annetuista.

1.2.2 Otsikot

Käyttöopas on jaettu lukuihin ja kappaleisiin. Otsikko "2.1 Koulutus" on kappaleen "2. Turvallisuusmääräykset" alaotsikko. Viittaukset lukuihin tai kappaleisiin osoitetaan sanoilla luku tai kappale sekä vastaavalla numerolla. Esimerkiksi: "luku 2" tai "kappale 2.1"

2. TURVALLISUUSMÄÄRÄYKSET

2.1 KOULUTUS

Tutustu vipuihin ja laitteen oikeaan käyttöön. Opi pysäyttämään moottori nopeasti. Näiden varoitusten lukematta jättäminen saattaa aiheuttaa tulipalon ja/tai vakavan loukkaantumisen.

- Älä anna lasten tai kokemattomien henkilöiden käyttää laitetta. Paikalliset lait voivat määrätä laitteen käytölle minimi-ikärajan.
- Laitetta ei koskaan saa käyttää jos käyttäjä on väsynyt tai huonovointinen tai on nauttinut lääkkeitä, huumeita, alkoholia tai muita käyttäjän refleksiin ja huomiokykyyn vaikuttavia aineita.
- Älä kuljeta lapsia tai muita matkustajia.
- Muista, että käyttäjä on vastuussa tapaturmista tai vahingoista, jotka hän aiheuttaa muille ihmisille tai heidän omaisuuksilleen. Käyttäjän vastuulla on arvioida maaston mahdolliset vaarat ja ryhtyä tarvittaviin varoituspiteisiin omansa ja muiden turvallisuuden takaamiseksi, erityisesti kun työskennellään kaltevilla, epätasaisilla, liukkailla tai epävakkailla pinnoilla.
- Jos laitetta halutaan lainata varmista, että käyttäjä tutustuu tässä oppaassa oleviin käyttöohjeisiin.

2.2 ESITOIMENPITEET

Henkilönsuojaimet

- Käytä sopivaa vaateetusta, kestäviä työjalkineita joissa on liukumista estävä pohja sekä pitkiä housuja. Älä koskaan käynnistä ruohonleikkuria paljain jaloin tai sandaalit jalassa. Käytä kuulosuojaimia.
- Kuulosuojainten käyttö voi rajoittaa kykyä kuulla mahdollisia varoituksia (huutoja tai hälytyksiä). Tarkkaile äärimmäisen huolella, mitä tapahtuu työalueen lähellä.
- Käytä työskentelyhansoja kaikissa tilanteissa, joissa kädet ovat vaarassa.
- Älä käytä huiveja, kauluspaitoja, kaulanauhoja, rannerenkaita tai muita vaatteita joissa on liehuvia osia tai nauhoja tai solmioita tai joka tapauksessa roikkuvia tai leveitä esineitä, jotka saattavat sotkeentua laitteen osiin tai työpaikalla oleviin esineisiin tai materiaaleihin.
- Sido pitkät hiukset kiinni.

Työalue / Laite

- Tarkista työskentelyalue ja poista kaikki asiat, jotka laite voisi singota tai jotka voisivat vahingoittaa leikkuuvälinettä/pyöriviä osia (kivet, oksat, rautalangat, luut jne.).

Polttomoottori: polttoaine

- ⚠ **VAARA!** Polttoaine on erittäin tulenarkaa.
- Säilytä polttoainetta sitä varten hyväksytyissä tarkoituksennmukaisissa säilytysastioissa, turvallisessa paikassa kaukana lämmönlähteistä tai avotulesta.
- Pidä astioita vapaina ruohojäämistä, lehdistä tai liiallisesta rasvasta.
- Pidä säilytysastiat lasten ulottumattomissa.
- Älä tupakoi polttoaineen tankkauksen tai lisäämisen aikana ja joka kerta kun polttoainetta käsitellään.
- Lisää polttoainetta supillon avulla, vain ulkoilmassa.
- Vältä polttoainehöyryjen hengittämistä.
- Älä lisää polttoainetta äläkä poista säiliön korkkia silloin kun moottori on käynnissä tai se on vielä kuuma.
- Avas polttoainetankin korkki hitaasti antaen sisäpaineen purkautua vähitellen.
- Älä laita avotulta säiliön aukon lähelle sen sisällä tarkastamiseksi.
- Älä käynnistä moottoria mikäli polttoainetta valuu ulos, ja vie laite kauas alueelta jonne polttoainetta on vuotanut. Varmista, ettei alueella pääse syntymään tulipaloa niin kauan kuin polttoainetta ja polttoainehöyryä on paikalla.
- Puhdista välittömästi laitteen päälle tai maahan valunut polttoaine.

- Laita polttoainesäiliön ja polttoainetta sisältävän astian korkit aina takaisin paikoilleen ja kiristä ne kunnolla.
- Älä käynnistä laitetta polttoaineen täyttöpaikalla. Moottorin käynnistyksen on tapahduttava ainakin 3 metrin päässä polttoaineen täyttöpaikalta.
- Vältä polttoaineen pääsemistä kosketuksiin vaatteiden kanssa tai jos niin tapahtuu, vaihda vaatteet ennen moottorin käynnistämistä.

2.3 KÄYTÖN AIKANA

Työalue

- Älä käynnistä moottoria suljetuissa tiloissa joihin voi kerääntyä vaarallisia hiilimonoksidihöyryjä. Käynnistystoimenpiteet on suoritettava ulkoilmassa tai hyvin tuuletetussa paikassa. Muista aina, että pakokaasut ovat myrkyllisiä.
- Laitteen käynnistyksen aikana, älä suuntaa äänenvaimenninta äläkä siis pakokaasuja kohti syttyviä materiaaleja.
- Älä käytä laitetta räjähdysalttiissa ympäristössä, syttyvien nesteiden, kaasujen tai pölyn lähetytyillä. Sähkötyökälu aiheuttavat kipinöitä, jotka saattavat sytyttää pölyn tai höyryt.
- Työskentele ainoastaan päivänvalossa tai kyllin riittävässä keinovalossa ja hyvän näkyvyyden vallitessa.
- Pidä henkilöt, lapset ja eläimet loitolla työalueelta. Lapsia on valvottava toisen aikuisen henkilön toimesta.
- Vältä työskentelemästä määrässä ruohossa, sateessa ja jos ukkosen vaara esiintyy ja erityisesti jos voi salamoida.
- Huomioi tarkalleen maaperässä esiintyvät epäyhdenmukaisuudet (kuopat, ojat), kaltevat paikat, pilevät vaarat ja mahdollisten esteiden paikallaolo, jotka voivat rajoittaa näkyvyyttä.
- Toimi erittäin varovaisesti kallojyrkänteiden, kuoppien tai penkereiden läheisyydessä. Laite voi mennä kumoon jos rengas menee yli reunan tai jos reuna pettää.
- Rinteissä tulee ajaa poikittain eikä koskaan ylös/ alas suunnassa. Ole erittäin varovainen suunnan vaihtojen yhteydessä varmistamalla aina että tukipiste on paikalla ja etteivät renkaat kohtaa esteitä (kiviä, oksia, juuria jne.), jotka voivat aiheuttaa sivuttaista luisumista tai laitteen hallinnan menetyksen.
- Varo liikennettä kun laitetta käytetään tien läheisyydessä.
- Tulipalon välttämiseksi, älä jätä laitetta moottorin ollessa kuuma lehtien tai kuivan ruohon tai muun syttyvän materiaalin sekaan.

Toiminnot

- Toimi varovaisesti kun peruutat ja liikut taaksepäin. Katso taaksepäin ennen peruuttamista ja sen aikana varmistaaksesi, ettei esteitä esiinny.
- Älä koskaan juokse vaan kävele.
- Älä anna ruohonleikkurin vetää sinua.
- Pidä aina kädet ja jalat kaukana leikkuuvälineestä sekä moottoria käynnistettäessä että laitetta käytettäessä.
- Varoitus: leikkuelementti jatkaa pyörimistä muutaman sekunnin ajan myös sen irtyytännän tai moottorin sammuttamisen jälkeen.
- Pysy aina kaukana poistoaukosta.
- Älä koske moottorin osiin, jotka kuumenevät käytön aikana. Palovammojen vaara.

! *Jos työskentelyn aikana osia menee rikki tai tapahtuu onnettomuus, pysäytä heti moottori ja mene pois laitteen läheltä lisävahinkojen välttämiseksi. Jos tapahtuu loukkaantuminen, ryhdy tarvittaviin ensiaputoimenpiteisiin ja ota yhteyttä sairaanhoitohenkilökuntaan. Poista huolellisesti mahdolliset jätteet, jotka saattavat vahingoittaa henkilöitä tai eläimiä, jos niitä ei huomaa.*

Käytön rajoitukset

- Älä koskaan käytä laitetta jos suojukset ovat vahingoittuneet, puuttuvat tai niitä ei ole asetettu oikein paikoilleen (keruusäkki, sivutyhjennyksen suojus, takatyhjennyksen suojus).
- Älä käytä laitetta jos lisävarusteita/työkaluja ei ole asennettu määrättyihin kohtiin.
- Älä kytkä pois, deaktivoi, irrota tai peukalo paikalla olevia turvajärjestelmiä/mikrokytkimiä.
- Älä muuta moottorin säätöjä äläkä käytä sitä ylikiirroksilla. Jos moottoria käytetään ylikiirroksilla, henkilövahinkojen vaara kasvaa.
- Älä altista laitetta liiallisille rasituksille, äläkä käytä pientä laitetta laajoihin töihin. Sopivan laitteen käyttö vähentää riskejä ja parantaa työn laatua.

2.4 HUOLTO, VARASTOINTI JA KULJETUS

Suorita säännöllinen huolto ja oikea varastointi laitteen turvallisuuden ja suorituskyvyn säilyttämiseksi.

Huolto

- Älä koskaan käytä laitetta, jos siinä on kuluneita tai vaurioituneita osia. Käyttöturvallisuuden kannalta on tärkeää, että rikkoutuneet osat vaihdetaan uusiin, eikä niitä korjata.
- Tulipalovaaran vähentämiseksi, tarkista säännöllisesti ettei öljyn ja/tai polttoaineen vuotoja esiinny.
- Suorittaessa säätöjä laitteeseen varo sormien joutumista liikkuvan leikkuuvälineen ja laitteen kiinteiden osien väliin.

! *Näissä ohjeissa annetut melu- ja värinätason arvot vastaavat laitteen käytössä syntyviä maksimiarvoja. Epävakaan leikkuelementin käyttö, liian nopea liike ja huollon puute vaikuttavat merkittävästi melu- ja värinäpäästöarvoihin. Näin ollen on tarpeen soveltaa ennaltaehkäiseviä toimenpiteitä, joiden tarkoituksena on poistaa korkeasta melusta ja värinästä syntyvät mahdolliset vahingot; suorita laitteen huolto, käytä kuul suojaimia, pidä taukoja työskentelyn aikana.*

Varastointi

- Älä aseta polttoainetta sisältävää laitetta tiloihin, joissa polttoaineen höyryt voivat syttyä liekistä, kipinästä tai erittäin kuumasta lämmönlähteestä.
- Tulipalon vaaran vähentämiseksi, älä jätä jäännösmateriaaleja sisältäviä säiliöitä sisätiloihin.

2.5 YMPÄRISTÖNSUOJELU

Ympäristönsuojelun tulee olla keskeisellä sijalla käytettäessä laitetta rauhanomaisen rinnakkaiselon ja ympäristön eduksi.

- Vältä aiheuttamasta häiriötä naapureille. Käytä laitetta vain järkevään aikaan (älä käytä sitä aikaisin aamulla tai myöhään illalla, sillä se voi häiritä henkilöitä).

- Noudata tarkasti paikallisia säädöksiä, koskien pakkausten, hajonneiden osien tai minkä tahansa ongelmajätteen hävitystä. Näitä jätteitä ei saa heittää tavallisen sekajätteen joukkoon, vaan ne on kerättävä talteen erikseen ja vietävä niitä varten olevaan erilliseen jätteiden keräyspaikkaan, jossa niiden kierrätyksestä huolehditaan.
- Noudata tarkasti paikallisia säädöksiä, koskien jätteiden hävitystä.
- Kun laite otetaan pois käytöstä älä hylkää sitä luontoon vaan vie se kaatopaikalle paikallisia säädöksiä noudattaen.

3. LAITTEeseen TUTUSTUMINEN

3.1 LAITTEEN KUVAAUS JA KÄYTTÖTARKOITUS

Tämä on kävellen ohjattava ruohonleikkuri.

Laitte koostuu pääasiallisesti moottorista, joka käynnistää suojuksen sisällä olevan leikkuuvälineen sekä pyöristä ja kädensijasta.

Käyttäjät kykenee ohjaamaan laitetta ja käyttämään pääohjauksia pysyttelemällä aina kädensijan takana ja näin ollen turvataisyydellä pyörivästä leikkuuvälisestä. Jos käyttäjä poistuu laitteen läheisyydestä, se saa aikaan moottorin ja pyörivän leikkuuvälineen pysähtymisen muutaman sekunnin sisällä.

3.1.1 Käyttötarkoitus

Tämä laite on suunniteltu ja valmistettu leikkaamaan (ja keräämään talteen) puutarhojen ja nurmikkoalueiden ruohoa, leikkuukapasiteetin perusteella määritetyllä alueella, käyttäjän sitä kävellen ohjaatessa.

Tämä laite voi yleisesti ottaen:

1. Leikata ruohoa ja kerätä sen keruusäkkiin.
2. Leikata ruohoa ja tyhjentää sen maahan takaa (jos varusteena).
3. Leikata ruohoa ja tyhjentää sen sivusta (jos varusteena).
4. Leikata ruohoa, silputa sitä ja asettaa sen maahan (silppuamisvaikutus - jos varusteena).

Erityisten valmistajan suunnitteleminen lisävarusteiden käyttö alkuperäisinä varustuksina tai erikseen hankittavina sallii kyseisen työstön erilaisten käyttötapojen mukaan, jotka on annettu tässä oppaassa ja yksittäisten varustusten ohella annetuissa ohjeissa.

3.1.2 Väärä käyttö

- Käyttö mihin tahansa muuhun tarkoitukseen, joka poikkeaa edellä mainituista, saattaa olla vaarallista ja aiheuttaa vahinkoja henkilöille ja/tai esineille. Sopimattomaksi käytöksi katsotaan (esimerkiksi, mutta ei ainoastaan):
- Muiden henkilöiden, lasten tai eläinten kuljettaminen laitteessa, sillä ne voivat pudota kyydistä ja saada vakavia vammoja tai vaarantaa turvallista ajoa.
 - Itsensä kuljettaminen laitteella.
 - Laitteen käyttäminen kuormien vetoon tai työntämiseen.
 - Leikkuuvälineen käyttö alueilla, joissa ei kasva ruohoa.
 - Laitteen käyttäminen lehtien tai jätteiden keräämiseen.
 - Laitteen käyttäminen pensaiden tai muun kuin ruohomaisen kasvillisuuden leikkaamiseen.

- Laitteen käyttäminen samanaikaisesti yhdessä useamman henkilön kanssa.

TÄRKEÄÄ Laitteen viriheellinen käyttö saa takuun raukeamaan ja vapauttaa valmistajan kaikesta vastuusta siirtämällä käyttäjälle kaikki omista tai kolmansille osapuolille koituvista vahingoista tai loukkaantumisista syntyvän vastuun.

3.1.3 Käyttäjätyyppi

Tämä laite on tarkoitettu kuluttajien käyttöön eli muille kuin ammattikäyttäjille.

Tämä laite on tarkoitettu harrastuskäyttöön.

TÄRKEÄÄ Laitetta saa käyttää vain yksi henkilö.

3.2 TURVAMERKINNÄT

Laitteeseen on kiinnitetty erilaisia merkkejä (kuva2.0). Niiden tehtävänä on muistuttaa käyttäjää tarvittavista toimenpiteistä, jotta laitetta voitaisiin käyttää varovaisesti ja riittävän turvallisesti.

Merkkien merkitys:



Varoitus. Lue käyttöohjeet ennen laitteen käyttöä.



Varoitus! Älä aseta käsiäsi tai jalkojasi leikkuuvälineen asennustilaan.

Irrota sytytystulpan kupu ja lue käyttöohjeet ennen minkään huolto- tai korjaustoimenpiteen suorittamista.



Vaara! Esineiden sinkoutuminen.

Pidä henkilöt poissa työskentelyalueelta käytön aikana.



Vaara! Leikkautumisvaara. Liikkeessä oleva leikkuuväline. Älä aseta käsiäsi tai jalkojasi leikkuuvälineen asennustilaan.

TÄRKEÄÄ Huonokuntoiset tai lukeluvottomat tarrat on vaihdettava. Pyydä tilalle uudet tarrat valtuutetulta laitekohtaiselta huoltokeskukselta.

3.3 TUNNISTUSTARRA

Tunnistustarrassa annetaan seuraavat tiedot (kuva1.0):

1. Äänitehon taso.
2. CE-vaatimustenmukaisuusmerkki.
3. Valmistusvuosi.
4. Laitetyyppi.
5. Sarjanumero.
6. Valmistajan nimi ja osoite.
7. Tuotekoodi.
8. Nimellisteho ja moottorin maksimaalinen toimintanopeus.
9. Paino kiloina.

Kirjoita laitteen tunnistustiedot tarrassa oleviin tarkoituksenmukaisiin paikkoihin, joka löytyy takakannesta.

TÄRKEÄÄ Käytä tarrassa lukevia tunnistavia tietoja joka kerta kun valtuutettuun huoltokorjaamoon otetaan yhteyttä.

TÄRKEÄÄ Esimerkki

vaatimuksenmukaisuusvakuutuksesta löytyy käyttöoppaan viimeisiltä sivuilta.

3.4 PÄÄOSAT

Laite on valmistettu seuraavista pääosista, joita vastaa seuraavat toiminnot (kuva1.0):

- A. Runko:** suojuus jonka sisällä on pyörivä leikkuuväline.
- B. Moottori:** antaa liikkeen sekä leikkuuvälineelle että pyörien vedolle (jos varusteena).
- C. Leikkuuväline:** nurmikon leikkaamiseen tarkoitettu osa.
- D. Takatyhjennyksen suojuus:** turvasuojuus ja se estää leikkuuterän mahdollisesti keräämien esineiden sinkoutumista kauaksi laitteesta.
- E. Takatyhjennyksen läppäkorkki (jos varusteena):** ruohon takatyhjennyksen lisäksi maahan se toimii tärkeänä turvalaitteena estäen leikkuuvälineen mahdollisesti keräämien esineiden sinkoutumista kauaksi laitteesta.
- F. Sivutyhjennyksen suojuus (jos varusteena):** turvasuojuus ja se estää leikkuuterän mahdollisesti keräämien esineiden sinkoutumista kauaksi laitteesta.
- G. Sivutyhjennyksen läppäkorkki (jos varusteena):** ruohon sivutyhjennyksen lisäksi maahan se toimii tärkeänä turvalaitteena estäen leikkuuvälineen mahdollisesti keräämien esineiden sinkoutumista kauaksi laitteesta.
- H. Ruohonkeruusäkki:** leikatun ruohon keruun lisäksi säkki toimii turvalaitteena estäen leikkuuvälineiden mahdollisesti keräämien esineiden sinkoutumista kauaksi laitteesta.
- I. Kädensija:** käyttäjän työasento. Sen pituuden ansiosta käyttäjä säilyttää aina turvataeisyyden pyörivään leikkuuvälineeseen.
- J. Moottorin jarrutusvipu / leikkuuväline:** kyseessä on vipu, jonka avulla moottori voidaan käynnistää ja pysäyttää ja joka kytkee samanaikaisesti leikkuuvälineen kiinni/irti.
- K. Vedon kytkentävipu:** vipu joka kytkee pyörien vedon päälle ja saa laitteen kulkemaan eteenpäin.

4. ASENNUS



Noudatettava turvallisuusmääräykset on kuvattu luvussa 2. Noudata tarkalleen kyseisiä ohjeita estääksesi vakavia riskitilanteita tai vaaroja.

Kuljetus- ja varastointiteknisistä syistä jotkin laitteen osat toimitetaan purettuina ja ne tulee koota pakkauksesta purkamisen jälkeen, seuraavia ohjeita noudattaen.



Laitteen poisto pakkauksesta ja asennus tulee suorittaa tasaisella ja kiinteällä alustalla. Lisäksi tulee olla riittävästi tilaa laitteen ja pakkausten liikutteluun. Käytä aina sopivia välineitä pakkausten ja laitteen liikutteluun. Älä käytä laitetta ennen kuin osassa "ASENNUS" annetut ohjeet on suoritettu loppuun.

4.1 ASENNUSOSAT

Pakkaus sisältää osat asennusta varten.

4.1.1 Pakkauksen purkaminen

1. Avaa pakkaus huolella ja varo osien hävittämistä
2. Tutustu laatikossa olevaan dokumentaatioon, nämä ohjeet mukaan luettuina.
3. Ota pois laatikosta kaikki irralliset osat.
4. Ota laite pois laatikosta.
5. Hävitä laatikko ja pakkausmateriaalit paikallisten määräysten mukaisesti.

4.2 SÄKIN ASENNUS

Säkki toimitetaan valmiiksi asennettuna. Varmista, että osat on asennettu oikein (kuva3.A) (Tyyppi "I" - "II").

4.3 KÄDENSIJAN ASENNUS

Avaa kädensija varovaisesti työasennossa (kuva4.A).

- Aseta käynnistysnaru ala- ja yläkierteeseen ja lukitse mutterilla (kuva4.B).

5. HALLINTALAITTEET

5.1 KAHVA MANUAALISTA KÄYNNISTYSTÄ VARTEN

Sallii moottorin manuaalisen käynnistyksen (kuva5.A).

5.2 SÄHKÖINEN PAINIKKEELLA TOIMIVA KÄYNNISTYKSEN OHJAUS

ENGINE START Sallii moottorin sähköisen käynnistyksen (kuva5.B).

5.3 KAASUTTIMEN OHJAUS

Säätää moottorin kierrosluvun nopeutta (kuva6.A).

Kyllissä näkyvien asentojen merkitykset:

-  1. **Täysillä kierroksilla.** Käytettävä aina laitteen toiminnan aikana.
-  2. **Minimillä.** Sitä käytetään kun moottori on riittävän kuuma seisontavaiheiden aikana.
-  3. **"Ryppy" kytketty.** Sitä käytetään moottorin käynnistämiseen kylmänä.

HUOMAUTUS Kylmäkäynnistyksellä tarkoitetaan käynnistystä, joka suoritetaan kun moottorin pysähtymisestä on kulunut ainakin 5 minuuttia tai polttoaineen täytön jälkeistä käynnistystä.

5.4 NOPEUDENSÄÄTIMEN OHJAUS



Nopeudensäätimen kautta voidaan säätää etenemisnopeutta (kuva7.A).

Kyllissä näkyvien asentojen merkitykset:

 1. **Maksiminopeus.**

 2. **Miniminopeus.**

TÄRKEÄÄ Siirtyminen nopeudesta toiseen on suoritettava moottorin käydessä ja voimansiirto kytkettynä. Älä koske säätimen ohjaimen kun moottori on sammunut. Tämä saattaa vaurioittaa säädintä.

HUOMAUTUS Jos laite ei liiku eteenpäin vivun ollessa asennossa «» riittää, että viet vivun asentoon «» ja heti sen jälkeen takaisin asentoon «».

5.5 MOOTTORIN JARRUTUSVIPU / LEIKKUUVALINE

Kyseessä on vipu, jonka avulla moottori voidaan käynnistää ja pysäyttää ja joka kytkee samanaikaisesti leikkuuvälineen (kuva8.A) kiinni/irti.

5.6 VEDON KYTKENTÄVIPU

Kytkee pyörien vedon päälle ja saa laitteen kulkemaan eteenpäin.

 1. **Veto kytketty.** Ruohonleikkuri etenee vipu työnnettynä vasten kädensijaa (kuva8.B). Ruohonleikkurin eteneminen loppuu, kun vipu vapautetaan.

TÄRKEÄÄ Moottorin käynnistys on suoritettava aina veto vapautettuna.

TÄRKEÄÄ Estääksesi vaihteiston vahingoittumista, älä vedä laitetta taaksepäin veto kytkettyä.

5.7 LEIKKUKORKEUDEN SÄÄTÖ

Runkoa laskemalla tai nostamalla, nurmikkoa voidaan leikata eri korkeudella.

 **Suurita toimenpide leikkuuväline paikoillaan.**

- Säätö tyyppi "I".

Leikkuukorkeuden säätö tehdään painamalla painiketta (kuva9.A) ja nostamalla tai laskemalla runkoa kahvalla (kuva9.B) haluttuun asentoon asti.

• Säätö tyyppi "II".

Leikkuukorkeuden säätö tehdään tarkoituksenmukaisen vivun kautta (kuva9.C), joka nostaa tai laskee runkoa haluttuun asentoon asti.

6. LAITTEEN KÄYTTÖ



Noudatettava turvallisuusmääräykset on kuvattu luvussa 2. Noudata tarkalleen kyseisiä ohjeita estääksesi vakavia riskitilanteita tai vaaroja.

TÄRKEÄÄ Moottoria ja akkua (jos kuuluu varustukseen) koskevia ohjeita varten, tutustu vastaaviin ohjekirjasiin.

6.1 ESITOIMENPITEET

Ennen työskentelyn aloittamista on suoritettava erilaisia tarkistuksia ja toimenpiteitä työturvallisuuden ja työskentelytehon takaamiseksi.

Aseta laite vaaka-asentoon ja tukevasti maahan.

6.1.1 Öljyn ja bensiinin lisäys

TÄRKEÄÄ Laite toimitetaan ilman moottoriöljyä ja polttoainetta.

Laitteen hankinnan jälkeen, ennen sen ensimmäistä käyttökertaa, tankkaa polttoainetta ja lisää öljyä noudattamalla toimintatapoja ja varotoimenpiteitä, jotka on osoitettu moottorin käyttöoppaassa ja kappaleissa 7.2/7.3.

Ennen jokaista käyttökertaa

Tarkista polttoaineen paikallaolo ja öljyn taso noudattamalla ohjeita, jotka on annettu moottorin käyttöoppaassa ja kappaleissa 7.2/7.3.

6.1.2 Laitteen valmistaminen työskentelyä varten

HUOMAUTUS Tällä laitteella on mahdollista leikata nurmikko eri tavoin. Ennen työskentelyä aloittamista on laite valmistettava etukäteen sen perusteella miten aiotaan leikata.

a. Esivalmistelu leikkausta varten ja ruohon keräämiseksi keruusäkkiin:

• Tyyppi "I"

1. Malleissa, joissa on mahdollisuus sivutyhjennykseen: varmista, että sivutyhjennyksen suojuus (kuva10.A) on laskettu alas ja lukittu turvavivulla (kuva10.B).
2. Aseta keruusäkki kuvassa osoitetulla tavalla (kuva10.C). Aseta sivutapit kädensijan juuressa oleviin ohjauskiskoihin (kuva10.D) ja työnnä säkkiä eteenpäin, kunnes kuulet napsahduksen (kuva10.E).

• Tyyppi "II"

1. Nosta takatyhjennyksen suojusta (kuva11.A) ja kiinnitä keruusäkki oikein asettamalla sivutapit kädensijan suuressa oleviin ohjauskiskoihin (kuva11.B).

b. Esivalmistelu leikkausta varten ja ruohon tyhjentämiseksi maahan takaa:

1. Irrota keruusäkki.
2. Nosta takatyhjennyksen suojusta (kuva12.A) ja kiinnitä takatyhjennyksen läppäkorkki (kuva12.B) tarkoituksenmukaisiin aukkoihin, varmistaen sen vakaus.
3. Malleissa, joissa on mahdollisuus sivutyhjennykseen: varmista, että sivutyhjennyksen suojuus (kuva12.C) on laskettu alas ja lukittu turvavivulla (kuva12.D).

Irrota sitten takatyhjennyksen läppäkorkki:

1. Nosta takatyhjennyksen suojusta (kuva12.A).
2. Nosta takatyhjennyksen läppäkorkkia irrottamalla sen aukoista (kuva12.B).

c. Esivalmistelu leikkausta varten ja ruohon silppuamiseen (silppuamistoiminto):

1. Nosta takatyhjennyksen suojusta (kuva13.A) ja aseta läppäkorkki (kuva13.B) poistoaukkoon.
2. Malleissa, joissa on mahdollisuus sivutyhjennykseen: varmista, että sivutyhjennyksen suojuus (kuva12.C) on laskettu alas ja lukittu turvavivulla (kuva12.D).

Läppäkorkin irrottamiseksi:

1. Nosta takatyhjennyksen suojusta (kuva13.A).
2. Irrota läppäkorkki (kuva13.B).

d. Esivalmistelu leikkausta varten ja ruohon tyhjentämiseksi maahan sivusta:

1. Nosta takatyhjennyksen suojusta (kuva14.A) ja aseta läppäkorkki (kuva14.B) poistoaukkoon.
2. Työnnä turvavivua kevyesti (kuva14.C) ja nosta sivutyhjennyksen suojusta (kuva14.D).
3. Laita sivutyhjennyksen läppäkorkki paikalleen (kuva14.E).
4. Sulje sivutyhjennyksen suojuus (kuva15.D) siten, että sivutyhjennyksen läppäkorkki (kuva14.E) on lukittu.

Irrota sitten sivutyhjennyksen läppäkorkki:

5. Työnnä turvavivua kevyesti (kuva14.C) ja nosta sivutyhjennyksen suojusta (kuva14.D).
6. Irrota sivutyhjennyksen läppäkorkki (kuva14.E).

Läppäkorkin irrottamiseksi:

1. Nosta takatyhjennyksen suojusta (kuva14.A).
2. Irrota läppäkorkki (kuva14.B).

6.1.3 Leikkuukorkeuden säätö

Säädä leikkuukorkeutta osoitetulla tavalla (kappale 5.7).

6.1.4 Kädensijan korkeuden säätö



Suorita toimenpide leikkuväline paikoillaan.

Kädensijaa voidaan säätää 3 eri asentoon, jotka on osoitettu kädensijan juuressa olevassa osoittimessa (kuva15.A). Kädensijan korkeuden muuttamiseksi, käytä sen molemmilla puolilla olevia vipuja (kuva15.B) (Tyyppi "I" - "II"), ja pidä niitä paikoillaan. Vie kädensija varovaisesti haluamallei korkeudelle ja vapauta em. vivut. Myös työasennossa kädensija on mahdollista kääntää suljettuun asentoon.

6.2 TURVALLISUUSTARKASTUKSET

Suorita seuraavat turvallisuustarkastukset ja tarkasta, että tulokset vastaavat taulukoissa annettuja.

! *Suorita turvallisuustarkastukset aina ennen käyttöä.*

6.2.1 Yleinen turvatarkastus

Kohde	Tulos
Kahvat	Puhtaat, kuivat
Kädensija	Kiinnitetty oikein ja tiukasti laitteeseen.
Leikkuuväline	Puhdas, ei vahingoittunut tai kulunut.
Takatyhjennyksen suojus, kerusäkki	Ehjä. Ei vahinkoa. Asennettu oikein.
Sivutyhjennyksen suojus, sivutyhjennyksen läppäkorkki	Ehjä. Ei vahinkoa. Asennettu oikein.
Moottorin jarrutusvipu / leikkuuväline	Vivun on pystyttävä liikkumaan vapaasti, ei pakottamalla, ja vapautettaessa sen on palauduttava automaattisesti ja nopeasti perusasentoon.
Käynnistysnaru	Käynnistysnarun tulee olla ehjä.
Laitteessa ja leikkuuvälineessä olevat ruuvit/mutterit	Kiristetty kunnolla (ei löystyneet).
Sähköjohdot ja sytytystulpan johto	Ehjä kipinöiden syntymisen estämiseksi.
Sytytystulpan kupu	Ehjä ja oikein asennettu sytytystulpan päälle.
Laite	Ei vahingoittumisen tai kulumisen merkkejä.

6.2.2 Laitteen toimintatesti

Toimenpide	Tulos
------------	-------

<ol style="list-style-type: none"> Käynnistä laite (kappale 6.3). Vapauta moottorin jarrutusvipu / leikkuuväline. 	<ol style="list-style-type: none"> Leikkuuvälineen tulee liikkua. Vipujen tulee palata automaattisesti ja nopeasti neutraaliin asentoon, moottorin tulee sammua ja leikkuuvälineen on pysähdyttävä muutaman sekunnin sisällä.
<ol style="list-style-type: none"> Käynnistä laite (kappale 6.3). Käytä vedon kytkentävipua. Vapauta vedon kytkentävipu. 	<ol style="list-style-type: none"> Pyörät saavat laitteen kulkemaan eteenpäin. Pyörät pysähtyvät ja laite eteneminen pysähtyy.
Testiajo	Ei poikkeavaa ääntä. Ei poikkeavaa värinää.

! *Jos mikä tahansa tuloksista poikkeaa seuraavissa taulukoissa osoitetuista arvoista, älä käytä laitetta! Toimita laite huoltokeskukseen laitekohtaisia tarkastuksia ja korjaustoimenpiteitä varten.*

6.3 KÄYNNISTYS

HUOMAUTUS Suorita käynnistys tasaisella painalla, jossa ei ole esteitä tai pitkää ruohoa.

6.3.1 Mallit manuaaliseen käynnistykseen kuuluvalla kahvalla

- Kylmäkäynnistyksessä:** vie kaasutin asentoon "ryppy" päällä (kuva6.A) (jos paikalla).
- Vedä moottorin jarrutusvipua / leikkuuvälinettä kädensijan suuntaan (kuva16.A).

HUOMAUTUS Moottorin jarrutusvipua / leikkuuvälinettä tulee pitää vedettynä moottorin pysähtymisen estämiseksi.

- Tartu käynnistyskahvaan ja käynnistä moottori vetämällä käynnistysnarusta päättäväisesti (kuva16.B).
- Käynnistuksen jälkeen käännä kaasutin täysille kierroksille (jos paikalla).

HUOMAUTUS Rypyn käyttö moottori kuumana voi liata sytytystulpan ja aiheuttaa moottorin epäsäännöllistä toimintaa.

6.3.2 Mallit joissa on sähköinen painikkeella toimiva käynnistyksen ohjaus

1. Aseta toimitettu akku tarkoituksenmukaiseen moottorissa olevaan paikkaan (kuva17.A.1 / 17.A.2). (noudata moottorin käyttöoppaassa annettuja ohjeita). Joihinkin malleihin kuuluu moottori jossa akku, jota ei ole mahdollista irrottaa (kuva17.A.3).
2. Aseta avain (jos paikalla) (kuva17.B).
3. Vedä moottorin jarrutusvipua / leikkuvälinettä kädensijan suuntaan (kuva17.C).

Moottoreissa (kuva17.A.3), akun lataustason merkkivalo (1) syttyy palamaan tai vilkkuu 5 sekunnin ajan osoittaen:

- Merkkivalo palaa = akun lataus on riittävä
- Merkkivalo vilkkuu = akku on melkein tyhjä
- Merkkivalo sammunut = akku on lähes kokonaan tyhjä. Noudata moottorin käyttöoppaassa annettuja ohjeita hätälatausta varten ulkoisen USB-laturin kautta (ei toimiteta laitteen ohella).

HUOMAUTUS Moottorin jarrutusvipua / leikkuvälinettä tulee pitää vedettynä moottorin pysähtymisen estämiseksi.

4. Paina käynnistyspainiketta ja pidä sitä painettuna moottorin käynnistymiseen asti. (kuva17.D).

Moottoreissa (kuva17.A.3), akun lataustason merkkivalo (1) sammuu.

Moottoriin liittyviä lisätietoja varten, noudata moottorin ohjekirjassa annettuja ohjeita.

6.4 TYÖSKENTELY

TÄRKEÄÄ Työskentelyn aikana säilytä aina turvaetäisyys leikkuvälineeseen, jonka kädensijan pituus takaa.

6.4.1 Ruohon leikkuu

1. Aloita eteneminen ja ruohon leikkuu.
2. Säädä etenemisnopeutta ja leikkuukorkeutta (kappale 5.7) nurmikon kunnan (ruohon korkeus, tiiviyys ja kosteus) ja leikattavan ruohomäärän mukaan.
3. Nurmikon ulkonäkö on kauniimpi, jos leikkuukorkeus on aina sama ja leikkuu suoritetaan kahteen eri suuntaan vuorotellen (kuva19.0).

Silputtaessa tai tyhjennettäessä ruohoa takakautta:

- vältä leikkaamasta suurta määrää ruohoa.
- Älä ikinä leikkaa enempää kuin 1/3 ruohon kokonaiskorkeudesta yhdellä kertaa (kuva18.0).
- Pidä runkoa aina puhtaana (kappale 7.4.2).

- **Sivusta tyhjennys:** suosittelemme suunnittelemaan reitin niin, ettei joudu tyhjentämään leikattua ruohoa siihen osaan nurmikkoa, joka pitää vielä leikata.

6.4.2 Ohjeita kauniin nurmikon ylläpitämiseksi

- Jotta nurmikko pysyisi kauniina, vihreänä ja pehmeänä, on se leikattava säännöllisesti. Nurmikko saattaa koostua erilaisista ruohotyypeistä. Jos nurmikkoa leikataan säännöllisesti eniten kasvavat silloin ruohot, joilla on paljon juuria ja jotka muodostavat tasaisen ruohomaton; jos toisaalta leikataan harvoin kasvavat eniten korkeat ja villit ruohot (apilat, päiväkanakat jne.). Leikkuutiheys tulee määrittellä ruohon kasvun mukaan, välttämällä liiallista kasvua leikkuiden välillä.
- Hyvin hoidetun nurmikon ihanteellinen ruohon korkeus on noin 4-5 cm ja yhdellä leikkuukerralla ei ole tarpeen poistaa enempää kuin 1/3 kokonaiskorkeudesta. Suorita ruohon leikkuu kaksi kertaa, mikäli ruoho on erittäin korkeaa. Ensimmäinen leikkuu tulee suorittaa leikkuväline maksimikorkeudella ja toinen halutulla korkeudella seuraavana päivänä.
- Liian matala leikkaus aiheuttaa nurmikoon repeämiä ja ohentumista, aiheuttaen läikikkään ulkonäön.
- Kuumalla ja kuivalla kaudella kannattaa pitää ruoho hieman pidempänä. Näin vähennetään maaperän kuivumista.
- On aina parempi leikata ruoho nurmikon ollessa kuiva. Älä leikkaa märkää ruohoa. Tämä saattaa heikentää pyörivän leikkuvälineen tehokkuutta, koska ruoho tarttuu ja aiheuttaa repeämiä nurmikkoon.
- Leikkuvälineiden tulee olla ehjät ja terävät, niin että leikkaus on tarkka eikä revi ruohon päitä, mikä aiheuttaa niiden kellastumisen.

6.4.3 Keruusäkin tyhjentäminen

Kun keruusäkki täyttyy liikaa (kuva1.H), ruohon keräys ei ole enää tehokasta ja ruohonleikkurin ääni muuttuu.

- **Kun kyseessä on keruusäkki sisällön ilmaisulaitteella:**



Nostettu = tyhjä.



Laskettu = täynnä.

- Työskentelyn aikana, leikkuvälineen liikkeessa, ilmaisoin pysyy nostettuna niin kauan kuin keruusäkki pystyy vastaanottamaan leikattua ruohoa. Kun ilmaisoin laskee alas, se tarkoittaa, että keruusäkki on täyttynyt ja se on tyhjennettävä.

Kerusäkin irrottamiseksi ja tyhjentämiseksi:

1. Vapauta moottorin jarrutusvipu / leikkuväline (kuva20.A).
2. Odota leikkuvälineen pysähtymistä.
3. Ainostaan säkillä tyyppi "II"
 - Nosta takatyhjennyksen suojusta (kuva11.B).
4. Tartu kahvasta ja irrota keruusäkki pitämällä sitä suorassa asennossa.

6.5 PYSÄYTYS

Laitteen pysäyttämiseksi:

1. Vapauta moottorin jarrutusvipu / leikkuuväline (kuva20. A).
2. Odota leikkuuvälineen pysähtymistä.



Kun laite on pysäytetty kuluu useampi sekunti ennen kuin leikkuuväline pysähtyy.



Moottori saattaa olla kuuma heti sammuttamisen jälkeen. Älä koske. Palovammojen vaara.

TÄRKEÄÄ Pysäytä aina laite:

- Liikuttaessa työskentelyalueiden välillä.
- Kun ylitetään alueita joilla ei kasva ruohoa.
- Joka kerta kun esteen ylittämistä vaaditaan.
- Ennen leikkuukorkeuden säätämistä.
- Joka kerta, kun irrotat tai asennat takaisin keruusäkin.
- Joka kerta, kun irrotat tai asennat takaisin takatyhjennyksen läppäkorkin (jos varusteena).
- Joka kerta, kun irrotat tai asennat takaisin sivutyhjennyksen läppäkorkin (jos varusteena).

6.6 KÄYTÖN JÄLKEEN

1. Pysäytä laite (kappale 6.5).
2. Irrota sytytystulpan kupu (kuva 24. A).
3. Paina kielekettä (kuva 24. B) ja ota virta-avain pois (kuva 24. C) (Mallit joissa on sähköinen painikkeella toimiva käynnistyksen ohjaus).
4. Anna moottorin jäähtyä ennen laitteen asettamista säilytystiloihin.
5. Suorita puhdistus (kappale 7.4).
6. Tarkista, ettei paikalla ole löystyneitä tai vahingoittuneita osia. Tarpeen vaatiessa vaihda vahingoittuneet osat ja kiristä mahdollisesti löystyneet ruuvit ja pultit.

TÄRKEÄÄ Joka kerta kun laitetta ei käytetä tai se jätetään ilman valvontaa:

- Irrota sytytystulpan kupu (kuva 24. A).
- Irrota avain (kuva 24. C) tai akku (malleissa joissa on sähköinen painikkeella toimiva käynnistyksen ohjaus).

7. SÄÄNNÖLLINEN HUOLTO

7.1 YLEISTÄ



Noudatettava turvallisuusmääräykset on kuvattu luvussa 2. Noudata tarkalleen kyseisiä ohjeita estääksesi vakavia riskitilanteita tai vaaroja.



Ennen laitteessa suoritettavia tarkastuksia, puhdistusta tai huolto-/säätötoimenpiteitä:

- Pysäytä laite.
- Varmista, että kaikki liikkuvat osat ovat pysähdyksissä.
- Odota, että moottori on jäähtynyt kunnolla.
- Irrota sytytystulpan kupu (kuva 24. A).
- Irrota avain (kuva 24. C) tai akku (malleissa joissa on sähköinen painikkeella toimiva käynnistyksen ohjaus).

- Lue vastaavat käyttöohjeet.
- Käytä sopivaa vaateusta, työkaluseineitä ja suojalaseja.

- Toimenpiteiden suoritusliikkeet ja tyytit on annettu "Huoltotaulukossa". Taulukon tarkoituksena on auttaa säilyttämään laite tehokkaana ja turvallisena. Siinä on esitelty tärkeimmät toimenpiteet sekä niiden kaikkien suoritusliikkeet. Suorita vastaava toimenpide ensimmäiseksi vastaantullevan määräajan yhteydessä.
- Ei-alkuperäisten ja/tai väärin asennettujen varaosien ja lisävarusteiden käyttö voi vaikuttaa negatiivisesti laitteen toimintaan ja turvallisuuteen. Valmistaja ei vastaa kyseisten tuotteiden aiheuttamista vahingoista, onnettomuuksista tai vammoista.
- Alkuperäiset varaosat toimitetaan huoltokorjaamoiden ja valtuutettujen jälleenmyyjien toimista.

TÄRKEÄÄ Kaikki huolto- ja säätötoimenpiteet joita ei ole kuvattu tässä käyttöoppaassa on suoritettava jälleenmyyjän tai ammattitaitoisen huoltokeskuksen toimesta.

7.2 POLTTOAINEEN LISÄÄMINEN

Aseta laite vaakaa-asentoon ja tukevasti maahan.



Polttoaineen lisääminen on tehtävä kone pysäytettynä ja sytytystulpan kupu irrotettuna.

Lisää polttoainetta moottorin käyttöoppaassa osoitetulla tavalla ja varotoimenpiteitä noudattamalla.



Koneissa, jotka voidaan varastoida pystysuunnassa (luku 9.1) on polttoainesäiliö, jossa on polttoainetason osoitin. Älä täytä säiliötä yli tason osoittimen pohjan (kuva21. A).

TÄRKEÄÄ Vältä kaatamasta bensiiniä moottorin tai laitteen muoviosille, koska ne saattavat vahingoittaa. Puhdista välittömästi kaikki vahingossa muoviosille mennyt bensiini. Takuu ei kata muoviosille tapahtuneita vahinkoja, jotka johtuvat bensiinistä.

HUOMAUTUS Polttoaine on pilaantuvaa eikä sitä saa säilyttää säiliössä yli 30 vuorokautta. Ennen laitteen varastointia pitkäksi ajaksi, täytä säiliö polttoaineella, joka riittää viimeiseen käyttöön (luku 9).

7.3 MOOTTORIÖLJYN TARKASTAMINEN / LISÄÄMINEN

Tarkasta/lisää moottoriöljyä moottorin käyttöoppaassa osoitetulla tavalla ja varotoimenpiteitä noudattamalla. Laitteen hyvän toiminnan ja pitkän käyttöiän takaamiseksi on hyvä vaihtaa moottoriöljyä säännöllisin väliajoin moottorin käyttöoppaassa osoitetuina aikoina. Varmista, että öljytaso palautetaan ennen kuin laitetta käytetään uudelleen.

7.4 PUHDISTUS

Jokaisen käyttökerran jälkeen, suorita puhdistus noudattamalla seuraavia ohjeita.

7.4.1 Laitteen puhdistus

- Varmista aina, että ilmanottoaukot ovat puhtaat.
- Älä käytä voimakkaita nesteitä rungon puhdistamisessa.
- Vähentääksesi tulipalon riskiä puhdistalaite ja erityisesti moottori ruohonjäänteistä, lehdistä tai liiallisesta rasvasta.
- Pese kone huolellisesti vedellä okaisen leikkukerran jälkeen.

7.4.2 Leikkuuvälinekokonaisuuden puhdistus

- Poista ruohon jäänteet ja kura rungon sisäpuolelta. Näin ehkäiset niiden kuivumisen mikä saattaa vaikeuttaa laitteen käynnistämistä.
- Jos laitteen alapuolelle on tehtävä toimenpiteitä, kallista laitetta ainoastaan moottorin ohjekirjassa osoitetulle sivulle noudattaen mukana tullevia ohjeita. Varmista laitteen vakaus ennen toimenpiteisiin ryhtymistä.

- **Jos kyseessä on tyhjennys sivusta tai takaa:**
• jos asennettu, irrota tyhjennyksen läppäkorkki.

Leikkuuvälinekokonaisuuden pesemiseksi sisäpuolelta, toimi seuraavasti:

1. Irrota keruusäkki.
2. Liitä vesijohto sille tarkoitettuun liittimeen (kuva22.A).
3. Laske leikkukorkeus asentoon kokonaan alas.
4. Pysyttele aina ruohonleikkurin kädensijan takana.
5. Käynnistä moottori.

Maalaton rungon sisäpuolen maalaus saattaa irrota ajan kuluessa leikatun ruohon hankaavan vaikutuksen vuoksi. Tässä tapauksessa korjaa halkeillut kohdat uudella maalilla, jossa ruosteenestoaainetta. Näin estät ruosteen muodostumisen, joka saattaa syövyttää metallia.

7.4.3 Säkin puhdistus

1. Tyhjennä keruusäkki.
2. Ravitele sitä saadaksesi ruoho- ja multajäämät pois.
3. Pese, tyhjennä ja aseta se siten että se pääsee kuivumaan mahdollisimman nopeasti.

7.5 MUTTERIT JA KIINNITYSRUUVIT

Varmista aina, että ruuvit ja mutterit ovat tiukasti kiinni, jotta laite olisi aina turvallinen ja käyttövalmis.

7.6 AKKU

- Akku toimitetaan malleissa joissa on sähköinen painikkeella toimiva käynnistyksen ohjaus.
- Akun kesto, lataukseen, varastointiin ja huoltoon liittyviä ohjeita varten, noudata moottorin käyttöoppaassa annettuja ohjeita.
- Moottoreissa (kuva17.A.3) akku ei vaadi latausta. Se voidaan ladata vain hätätapauksissa ulkoisen USB-laturin kautta (ei toimiteta laitteen ohella). Noudata moottorin käyttöoppaassa annettuja ohjeita.

7.7 SÄÄTIMEN KAAPELIN SÄÄTÖ

- Tämä säätö on tarpeen kun vipu (kuva23.A) ei pysy asennossa «».

TÄRKEÄÄ Säätö on suoritettava moottori sammutettuna.

- Vipu (kuva23.A) asennossa «», käännä kaapelin säädintä (kuva23.B) nuolen osoittamaan suuntaan sen verran, että vipu jää paikoilleen.

8. YLIMÄÄRÄINEN HUOLTO

 **Ennen laitteessa suoritettavia tarkastuksia, puhdistusta tai huolto-/säätötoimenpiteitä:**

- Pysäytä laite.
- Varmista, että kaikki liikkuvat osat ovat pysähdyksissä.
- Odota, että moottori on jäähtynyt kunnolla.
- Irrota syytystulpan kupu (kuva24.A).
- Irrota avain (kuva 24.C) tai akku (malleissa joissa on sähköinen painikkeella toimiva käynnistyksen ohjaus).
- Lue vastaavat käyttöohjeet.
- Käytä sopivaa vaateusta, työkaluneita ja suoja-laseja.

8.1 LEIKKUUVÄLINE

Tylsä leikkuuväline repii ruohon ja aiheuttaa nurmikon kellastumisen.

 **Älä koske leikkuuvälineeseen ennen kuin virta-avain on irrotettu ja leikkuuväline on kokonaan pysähtynyt.**

 **Kaikki leikkuuvälineitä koskevat toimenpiteet (irroitus, teroitus, tasapainotus, korjaus, uudelleenkiinnitys ja/tai vaihto) ovat vaativia toimenpiteitä, jotka vaativat oikeiden työkalujen käytön lisäksi erityis-pätevyyttä. Turvallisuuden vuoksi suosittelemme, että nämä toimenpiteet suoritetaan tähän erikoistuneessa huoltokeskuksessa.**

 **Vaihdeta vialliset, vääntyneet tai kuluneet leikkuuvälineet yhdessä niiden ruuvien kanssa, jotta tasapainoisuus säilytetään.**

TÄRKEÄÄ Käytä aina alkuperäisiä leikkuuvälineitä, joissa on taulukossa "Tekniset tiedot" annettu koodi.

Jatkuvan tuotekehityksen vuoksi yllämainitut "Tekniset tiedot" taulukossa annetut leikkuuvälineet saatetaan ajan kuluessa vaihtaa toisiin, mutta leikkuuvälineet pysyvät aina keskenään vaihtokelpoisina ja käyttöturvallisuuden kannalta samanarvoisina.

9. VARASTOINTI

Kun laite on varastoitava:

- Käynnistä moottori ulkoilmassa pitämällä sitä minimikierroksilla pysäyttämiseen saakka niin, että kaikki kaasuttimessa oleva polttoaine kuluu.
- Anna moottorin jäähtyä.
- Irrota sytytystulpan kupu (kuva24.A).
- Irrota avain (kuva 24.C) tai akku (malleissa joissa on sähköinen painikkeella toimiva käynnistyksen ohjaus).
- Puhdista laite huolella (kappale 7.4).
- Tarkista, ettei laitteessa esiinny vahinkoja. Ota tarvittaessa yhteyttä valtuutettuun huoltokeskukseen.
- Varastoi laite:
 - Kuivaan ympäristöön.
 - Sääolosuhteilta suojaan.
 - Mahdollisesti pressulla peitettynä.
 - Paikkaan, johon lapset eivät pääse.
 - Varmista, että avaimet tai huolossa käytetyt työkalut on poistettu.

9.1 VARASTOINTI PYSTYSUUNNASSA

Tarpeen vaatiessa, jotkut mallit (ks. teknisten tietojen taulukko) voidaan varastoida pystysuunnassa (kuva25.0).

⚠ Älä varastoi konetta pystysuunnassa jos säiliö on täytetty yli polttoaineen tason osoittimen pohjan (kuva22.A).

Toimi seuraavasti:

- Laske runko leikkuukorkeudelle "3" (kappale 5.7).
- Työasennossa, käytä kädensijan molemmilla puolilla olevia vipuja (kuva15.B) (Tyyppi "I" - "II"), ja pidä niitä paikoillaan.
- Taita kädensijan suljettuun asentoon
- Nosta laitteen etuosaa (kuva25.0).

⚠ Aseta laite niin, että leikkuuväline on kohti seinää tai hyvin peitetty ja niin ettei laitteesta ole vaaraa sen osuessa vaikka vahingossa henkilöihin, lapsiin tai eläimiin.

⚠ Älä varastoi laitetta kulma-asentoon joka ylittää pystysuunnan (90°); muussa tapauksessa bensiini voi tulla ulos polttoaineen säiliöstä.

⚠ Älä yritä varastoida laitteita pystyasentoon jos niitä ei ole suunniteltu tätä tarkoitusta varten.

10. LIKUTTAMINEN JA KULJETUS

Aina kun laitetta on tarpeen liikuttaa, nostaa, kuljetttaa tai kallistaa:

- Pysäytä laite (kappale 6.5).
- Varmista, että kaikki liikkuvat osat ovat pysähdyksissä.
- Irrota sytytystulpan kupu (kuva24.A).
- Irrota avain (kuva 24.C) tai akku (malleissa joissa on sähköinen painikkeella toimiva käynnistyksen ohjaus).
- Käytä paksuja työhanskoja.
- Ota kiinni laitteesta sellaisista kohdista, joista saa tukevan otteen huomioiden laitteen painon ja sen jakautumisen.

- Huolehdi, että mukana on riittävä määrä henkilöitä huomioiden laitteen painon ja kuljetusvälineen tai paikan ominaisuudet, johon laite viedään tai josta se haetaan
- Varmista, ettei laitteen liikuttaminen aiheuta vahinkoja tai loukkaantumisia.
- Kun laitetta kuljetetaan ajoneuvolla tai perävaunulla:
 - Käytä kestäviä, riittävän leveitä ja pitkiä ramppveja.
 - Lastaa laite moottori sammutettuna, sitä työntämällä, käyttämällä riittävä määrä henkilöitä.
 - Laske alas leikkuuvälineiden kokonaisuus (kappale 5.7).
 - Asemoi se siten, ettei siitä aiheudu vaaraa.
 - Lukitse se kunnolla kuljetusajoneuvoon köysiä tai ketjuja käyttämällä, jotta se kaatumista voitaisiin estää.

⚠ Älä kuljeta laitteita pystysuunnassa jos ne voidaan varastoida pystysuuntaan.

11. HUOLTO JA KORJAUS

Käyttöopas sisältää kaikki laitteen käyttöön ja käyttäjän suorittamaan oikeaan perushuoltoon tarvittavat ohjeet. Kaikki säätö- ja huoltotoimenpiteet, joita ei ole kuvattu tässä ohjekirjassa tulee suorittaa jälleenmyyjän tai jonkin muun huoltokeskuksen toimesta, joka tuntee laitteen ja jolla on erityistyökalut niin, että työ suoritetaan oikein ja säilytetään laitteen alkuperäinen turvallisuustaso. Epäsopivissa paikoissa tai epäpätevien henkilöiden suorittamat toimenpiteet saavat takuun ja valmistajan vastuun raukeamaan.

- Vain valtuutetut huoltokorjaajat suorittavat korjaus- ja huoltotoimet takuun puitteissa.
- Valtuutetut huoltokorjaajat käyttävät vain alkuperäisiä varaosia. Alkuperäiset varaosat ja varusteet on kehitetty tarkoituksenmukaisesti laitteille.
- Ei-alkuperäisiä varaosia ja varusteita ei hyväksytä. Ei-alkuperäisten varaosien ja varusteiden käyttö vaarantaa laitteen turvallisuutta ja vapauttaa valmistajan kaikesta velvollisuudesta tai vastuusta.

12. TAKUUSUOJA

Takuuehdot on tarkoitettu yksinomaan kuluttajille, eli ei ammattikäyttäjille. Takuu kattaa kaikki takuajan aikana syntyvät materiaali- ja valmistusviat, jotka on varmistettu jälleenmyyjän tai erikoistuneen huoltokeskuksen toimesta. Takuun soveltaminen rajoittuu viallisena pidetyn osan korjaamiseen tai vaihtamiseen. On hyvä jättää laite kerran vuodessa valtuutettuun huoltokeskukseen turvalaitteiden huoltoon, apua ja tarkastusta varten. Takuun soveltaminen edellyttää koneen säännöllistä huoltoa. Käyttäjän on noudatettava huolellisesti kaikkia liitteenä annetussa dokumentaatiossa olevia ohjeita. Takuu ei kata vahinkoja, jotka syntyvät seuraavista seikoista:

- Liitteenä annettuun dokumentaatioon ei ole tutustuttu (Käyttöohjeet).
- Ammattikäyttö.
- Huolimattomuus, laiminlyönti.
- Ulkoinen syy (salamankisku, iskut, vieraiden esineiden paikallaolo koneessa) tai onnettomuus.

- Käyttö ja asennus on suoritettu väärin tai niitä ei sallita valmistajan toimesta.
 - Puutteellinen huolto.
 - Laitteen muuttaminen.
 - Alkuperäisiä varaosia ei ole käytetty (mukautetut kappaleet).
 - Jos on käytetty varaosia, joita valmistaja ei ole toimittanut tai hyväksynyt.
- Lisäksi tämä takuu ei kata:
- Määräaikaisia/ylimääräisiä huoltotoimenpiteitä (kuvattu käyttöoppaassa).
 - Kulutusmateriaalien normaalia kulumista, kuten voimansiirtohihnat, leikkuulaitteet, valot, pyörät, turvapultit ja kaapeloinnit.
 - Normaalia kulumista.
- Laitteen ulkoista kulumista, joka johtuu sen käytöstä.
 - Aineita, öljyä, bensiiniä, rasvaa.
 - Leikkuulaitteiden kannattimia.
 - Ylimääräisiä maksuja, jotka liittyvät mahdollisesti takuun aktivointiin, kuten laitteen siirto käyttäjän luo, laitteen kuljetus jälleenmyyjälle, varusteiden vuokraus laitteen käytön sijaan tai huoltopyyntö ulkoiselle yritykselle huoltotoimenpiteiden suorittamista varten.
- Polttomootoreiden takuut, paitsi "ST" moottorit, taataan moottorin valmistajan antamalla takuulla heidän määrittäminä määräaikoina ja ehdoilla. Käyttäjää suojaa omassa maassa voimassa olevat lait. Käyttäjän omassa maassa voimassa olevia oikeuksia ei millään tavoin rajoiteta tällä takuulla.

13. HUOLTOTAULUKKO

Toimenpide	Tiheys	Huomautuksia
LAITE		
Kaikkien kiinnitysten tarkastus	Ennen jokaista käyttöä	kappale 7.5
Turvallisuustarkastukset / Ohjainten tarkastus	Ennen jokaista käyttöä	kappale 6.2
Tarkista takatyhjennyksen / sivutyhjennyksen suojukset.	Ennen jokaista käyttöä	kappale 6.2.1
Tarkista keruusäkki, sivutyhjennyksen läppäkorkki.	Ennen jokaista käyttöä	kappale 6.2.1
Leikkuuvälineen tarkastus	Ennen jokaista käyttöä	kappale 6.2.1
Yleinen puhdistus ja tarkastus	Jokaisen käytön jälkeen	kappale 7.4
Laitteessa esiintyvien mahdollisten vahinkojen tarkastus. Ota tarvittaessa yhteyttä valtuutettuun huoltokeskukseen.	Jokaisen käytön jälkeen	-
Säätimen kaapelin säätö	**	kappale 7.7
Leikkuuvälineen vaihto	-	kappale 8.1 ***
MOOTTORI		
Polttoaineen tason tarkastus/lisäys	Ennen jokaista käyttöä	kappale 6.1.1 / 7.2 *
Moottoriöljyn tarkastaminen / lisääminen	Ennen jokaista käyttöä	kappale 6.1.1 / 7.3 *
Ilmansuodattimen tarkistus ja puhdistus	*	*
Sytytystulpan kosketusten tarkastus ja puhdistus	*	*
Sytytystulpan vaihtaminen	*	*
Akun lataus	*	kappale 7.6 *

* Tutustu moottorin käyttöoppaaseen.

** Toimenpide tulee suorittaa kun ensimmäiset toimintahäiriöt esiintyvät

*** Toimenpide, jonka saa suorittaa joko jälleenmyyjä tai erikoistunut huoltokeskus

14. VIKOJEN PAIKANNUS

Jos viat jatkuvat sen jälkeen kun olet suorittanut yllämainitut toimenpiteet, ota yhteyttä jälleenmyyjään.		
VIKA	MAHDOLLINEN SYY	KORJAUSTOIMENPIDE

1. Moottori ei käynnisty tai ei pysy käynnissä.	Käynnistysmenettely on väärä.	Noudata ohjeita (katso kappale 6.3).
	Moottorissa ei ole öljyä tai bensiiniä.	Tarkista öljyn ja bensiinin taso.
	Sytytystulppa likainen tai elektrodien välinen etäisyys väärä.	Tarkista sytytystulppa (Tutustu moottorin käyttöoppaaseen).
	Ilmansuodatin tukossa.	Puhdista ja/tai vaihda suodatin (Tutustu moottorin käyttöoppaaseen).
	Kaasutus ei toimi oikein.	Ota yhteyttä valtuutettuun huoltokeskukseen.
	Bensiiniä ei ole tyhjennetty ruohonleikkurista viimeisen kauden lopussa. Kelluke voi olla jumittunut.	Tutustu moottorin käyttöoppaaseen ja ota yhteys valtuutettuun huoltokeskukseen.
2. Moottori toimii epäsäännöllisesti, moottorilla ei ole tehoa tai se pysähtyy käytön jälkeen.	Ilmansuodatin tukossa.	Puhdista ja/tai vaihda suodatin (Tutustu moottorin käyttöoppaaseen).
	Sytytystulppa likainen tai elektrodien välinen etäisyys väärä.	Tarkista sytytystulppa (Tutustu moottorin käyttöoppaaseen).
	Kaasutus ei toimi oikein.	Ota yhteyttä valtuutettuun huoltokeskukseen.
3. Moottori on jumittunut.	Käynnistyskahvaa on käytetty useaan kertaan sytytin kytkettynä.	Tutustu moottorin käyttöoppaaseen.
	Manuaalista käynnistyskahvaa on käytetty toistuvasti sytytystulpan kupu irrotettuna.	Aseta sytytystulpan kupu paikoilleen ja yritä käynnistää moottori. (Tutustu moottorin käyttöoppaaseen).
4. Leikattua ruohoa ei enää kerätä ruohonkeruusäkkiin.	Leikkuuväline on osunut vieraaseen esineeseen ja saanut iskun.	Pysäytä moottori ja irrota sytytystulpan kupu. Tarkista mahdolliset vahingot ja ota yhteyttä huoltopalveluun leikkuuvälineen mahdollista vaihtoa varten (kappale 8.1).
	Rungon sisäpuoli on likainen.	Puhdista rungon sisäpuoli helpottaaksesi ruohon poistoa keruusäkin suuntaan (kappale 7.4.2).
5. Ruohonleikkuu on vaikeaa.	Leikkuuvälineen kunto on huono.	Ota yhteyttä huoltopalveluun leikkuuvälineen teroitusta tai vaihtoa varten.
6. Liiallista melua ja/tai tärinää työstön aikana.	Vahingoittunut tai löystyneitä osia Leikkuuvälineessä oleva tappi on irronnut paikaltaan.	Pysäytä laite ja irrota sytytystulpan johto (kuva24.0). Tarkista mahdolliset vauriot Tarkista onko laitteessa löystyneitä osia ja kiristä ne Tarkistuta laite, suorita osien vaihdot tai korjaustoimenpiteet valtuutetussa huoltokeskuksessa.
	Leikkuuvälineen kiinnitys löystynyt tai leikkuuväline vahingoittunut.	Pysäytä moottori ja irrota sytytystulpan kupu (kuva24.0). Ota yhteys huoltokeskukseen tarkistusta, vaihtoa tai korjausta varten (kappale 8.1).

15. SAATAVANA OLEVAT LISÄVARUSTEET

15.1 SILPPUAMISVARUSTEET

Vaihtoehtoisena keruusäkille, hienontaa ruohon pieneksi silpuksi ja jättää sen nurmikoon (laitteet joissa on kyseinen valmius) (kuva26.0).



SOMMAIRE

1. GÉNÉRALITÉS.....	1
1.1 Comment consulter le manuel.....	1
1.2 Références.....	1
2. NORMES DE SÉCURITÉ.....	2
2.1 Formation.....	2
2.2 Opérations préliminaires.....	2
2.3 Pendant l'utilisation.....	2
2.4 Entretien, stockage et transport.....	3
2.5 Protection de l'environnement.....	3
3. CONNAÎTRE LA MACHINE.....	3
3.1 Description de la machine et utilisation prévue..	3
3.2 Signalétique de sécurité.....	4
3.3 Étiquette d'identification.....	4
3.4 Principaux composants.....	4
4. MONTAGE.....	5
4.1 Composants pour le montage.....	5
4.2 Montage du sac.....	5
4.3 Montage du guidon.....	5
5. COMMANDES DE CONTRÔLE.....	5
5.1 Poignée de démarrage manuel.....	5
5.2 Commande de démarrage électrique à bouton..	5
5.3 Commande de l'accélérateur.....	5
5.4 Commande variateur de vitesse.....	6
5.5 Levier frein moteur / organe de coupe.....	6
5.6 Levier embrayage traction.....	6
5.7 Réglage de la hauteur de coupe.....	6
6. UTILISATION DE LA MACHINE.....	6
6.1 Opérations préliminaires.....	6
6.2 Contrôles de sécurité.....	7
6.3 Démarrage.....	8
6.4 Fonctionnement.....	8
6.5 Arrêt 9	
6.6 Après l'utilisation.....	9
7. ENTRETIEN PÉRIODIQUE.....	9
7.1 Généralités.....	9
7.2 Approvisionnement en carburant.....	10
7.3 Contrôle / appoint de l'huile moteur.....	10
7.4 Nettoyage.....	10
7.5 Écrous et vis de fixation.....	10
7.6 Batterie.....	10
7.7 Réglage du câble du variateur.....	11
8. ENTRETIEN SUPPLÉMENTAIRE.....	11
8.1 Organe de coupe.....	11
9. STOCKAGE.....	11
9.1 Rangement vertical.....	11
10. MANUTENTION ET TRANSPORT.....	11
11. ASSISTANCE ET RÉPARATIONS.....	12
12. COUVERTURE DE LA GARANTIE.....	12
13. TABLEAU DES OPÉRATIONS D'ENTRETIEN.....	13
14. IDENTIFICATION DES ANOMALIES.....	13
15. ÉQUIPEMENTS SUR DEMANDE.....	14
15.1 Kit pour mulching.....	14

1. GÉNÉRALITÉS

1.1 COMMENT CONSULTER LE MANUEL

Dans le texte de ce manuel, certains paragraphes contenant des informations très importantes pour la sécurité ou le fonctionnement sont signalés de différentes façons, comme indiqué ci-après :

REMARQUE OU IMPORTANT *ajoute des précisions ou d'autres éléments à ce qui vient d'être indiqué, afin d'éviter d'endommager la machine ou de causer des dommages.*

Le symbole  attire l'attention sur un danger. Le non-respect de l'avertissement comporte le risque de provoquer des lésions personnelles ou à des tiers et/ou des dommages.

- Les paragraphes entourés d'un cadre formé de
- points gris indiquent des caractéristiques en option
- qui ne sont pas présentes sur tous les modèles
- mentionnés dans ce manuel. Vérifier si cette
- caractéristique est présente sur son propre modèle.

Toutes les indications « avant », « arrière », « droite » et « gauche » se réfèrent à la position de conduite de l'opérateur.

1.2 RÉFÉRENCES

1.2.1 Figures

Les figures sur ce mode d'emploi sont numérotées 1, 2, 3, et ainsi de suite.

Les éléments indiqués sur les figures sont marqués par les lettres A, B, C, et ainsi de suite.

Une référence à l'élément C sur la figure 2 est indiquée de la façon suivante : « Voir fig. 2.C » ou simplement « (Fig. 2.C) ».

Les figures sont données à titre indicatif. Les pièces effectives peuvent varier par rapport aux pièces illustrées.

1.2.2 Titres

Le manuel est divisé en chapitres et en paragraphes. Le titre du paragraphe « 2.1 Formation » est un sous-titre de « 2.

Normes de sécurité ». Les références à des titres ou paragraphes sont signalées par l'abréviation chap. ou par. suivie du numéro correspondant.

Exemple : « chap. 2 » ou « par. 2.1 »

2. NORMES DE SÉCURITÉ

2.1 FORMATION

 **Se familiariser avec les commandes et avec la bonne utilisation de la machine. Apprendre à arrêter rapidement le moteur. Le non-respect des avertissements et des instructions peut causer des incendies et/ou de graves lésions.**

- Ne jamais permettre à des enfants ou à des personnes ne connaissant pas suffisamment les instructions d'utiliser la machine. La réglementation locale peut fixer un âge minimum pour l'utilisateur.
- Ne jamais utiliser la machine en cas de fatigue ou de malaise de l'utilisateur, ou en cas de consommation de médicaments, de drogues, d'alcool ou de substances dangereuses pour les capacités de réflexes et de concentration.
- Ne pas transporter des enfants ou d'autres passagers.
- Se rappeler que l'opérateur ou l'utilisateur est responsable des accidents et des imprévus qui peuvent arriver à d'autres personnes ou à leurs biens. L'utilisateur est responsable de l'évaluation des risques potentiels du terrain à travailler et de la mise en place de toutes les précautions nécessaires pour assurer sa sécurité et celle d'autrui, en particulier sur les terrains en pente, les sols accidentés, glissants ou instables.
- Si la machine est cédée ou prêtée à des tiers, vérifier que l'utilisateur prenne connaissance des consignes d'utilisation contenues dans le présent manuel.

2.2 OPÉRATIONS PRÉLIMINAIRES

Équipements de protection individuelle (EPI)

- Porter des vêtements adaptés, des chaussures de travail résistantes avec semelle antiglisse et pantalons longs. Ne pas utiliser la machine pieds nus ou avec des chaussures ouvertes. Porter des protecteurs d'ouïe.
- L'utilisation de protections acoustiques peut réduire la capacité d'entendre d'éventuels avertissements (cris ou alarmes). Faire très attention à ce qui se déroule autour de la zone de travail.
- Porter des gants de travail dans toutes les situations entraînant un risque pour les mains.
- Ne pas porter d'écharpes, chemisiers, colliers, bracelets, vêtements flottants, ou munis de lacets ou de cravates et de toute façon tout accessoire pendant ou long susceptible de s'accrocher dans la machine ou dans des objets et des matériaux présents sur le lieu de travail.
- Serrer adéquatement les cheveux longs.

Zone de travail / Machine

- Inspecter minutieusement toute la zone de travail et éliminer tout objet externe qui pourrait être éjecté par la machine ou endommager l'organe de coupe/organes rotatifs (cailloux, branches, fils de fer, os, etc.).

Moteurs à explosion : carburant

-  **DANGER !** Le carburant est hautement inflammable.
- Conserver le carburant dans des récipients homologués pour cet usage, dans des lieux sûrs, loin de toute source de chaleur ou de flammes nues.

- Éliminer les résidus d'herbe, les feuilles ou la graisse excessive des récipients.
- Ne pas laisser les récipients à la portée des enfants.
- Ne pas fumer pendant le ravitaillement ou l'appoint de carburant et chaque fois que l'on manipule du carburant.
- Faire l'appoint de carburant en utilisant un entonnoir et uniquement en plein air.
- Éviter d'inhaler les vapeurs de carburant.
- N'ajoutez jamais du carburant, et n'enlevez jamais le bouchon du réservoir, lorsque le moteur est en fonctionnement ou est chaud.
- Ouvrir lentement le bouchon du réservoir, en laissant diminuer progressivement la pression interne.
- Ne pas approcher de flammes à l'orifice du réservoir pour vérifier le contenu.
- Ne pas faire démarrer le moteur si du carburant a été répandu ; éloigner la machine de la zone où le carburant a été renversé, et éviter de créer toute possibilité d'incendie tant que le carburant ne s'est pas évaporé et que les vapeurs ne se soient pas dissipées.
- Nettoyer immédiatement toute trace de carburant éventuellement versée sur la machine ou sur le terrain.
- Remettre et serrer correctement les bouchons du réservoir et du récipient du carburant.
- Ne jamais remettre la machine en marche à l'endroit où l'on a fait le plein de carburant ; le démarrage du moteur doit se faire à une distance d'au moins 3 mètres de l'endroit où l'on a effectué le remplissage de carburant.
- Éviter que les vêtements n'entrent en contact avec le carburant et, dans un tel cas, changer de vêtements avant de faire démarrer le moteur.

2.3 PENDANT L'UTILISATION

Zone de travail

- Ne pas actionner le moteur dans des espaces fermés, où de dangereuses fumées de monoxyde de carbone peuvent s'accumuler. Les opérations de démarrage doivent s'effectuer en plein air ou dans un endroit suffisamment aéré. Ne pas oublier que les gaz d'échappement sont toxiques.
- Pendant le démarrage de la machine ne pas diriger le silencieux, et donc les gaz d'échappement, vers des matières inflammables.
- Ne pas utiliser la machine dans des environnements à risque d'explosion, en présence de liquides inflammables, de gaz ou de poussières. Les équipements génèrent des étincelles qui peuvent enflammer la poussière ou les vapeurs.
- Travailler uniquement à la lumière du jour ou avec une lumière artificielle adéquate et dans des conditions de bonne visibilité.
- Tenir les personnes, les enfants et les animaux éloignés de la zone de travail. Il faut que les enfants soient surveillés par un autre adulte.
- Éviter de travailler dans l'herbe mouillée, sous la pluie et avec risque d'orages, spécialement de foudres.
- Faire particulièrement attention aux irrégularités du terrain (dos-d'âne, rigoles), aux pentes, aux dangers cachés et à la présence d'éventuels obstacles susceptibles de limiter la visibilité.
- Faire très attention à proximité d'escarpements, fossés ou talus. La machine peut se renverser si une roue franchit un bord ou si le bord cède.
- Travailler dans le sens transversal de la pente, jamais dans le sens de la montée / descente, en

- faisant très attention aux changements de sens, à votre point d'appui et à ce que les roues soient libres de tout obstacle (cailloux, branches, racines, etc.) qui pourraient provoquer le glissement latéral ou la perte de contrôle de la machine.
- Faire très attention à la circulation routière lors de l'utilisation de la machine en bordure de route.
- Pour éviter tout risque d'incendie, ne pas laisser la machine avec le moteur chaud au milieu de feuilles ou d'herbes sèches, ou de tout autre matériau inflammable.

Comportements

- Faire attention quand on procède en marche arrière ou vers l'arrière. Regarder derrière soi avant et pendant la marche arrière pour s'assurer qu'il n'y a pas d'obstacles.
- Marcher, ne jamais courir.
- Éviter de se faire tirer par la tondeuse.
- Toujours tenir les mains et les pieds éloignés de l'organe de coupe, tant pendant le démarrage du moteur que pendant l'utilisation de la machine.
- Attention : l'élément de coupe continue à tourner pendant quelques secondes même après sa désactivation ou après la coupure du moteur.
- Toujours rester à distance de l'ouverture d'éjection.
- Ne pas toucher les parties du moteur qui se réchauffent lors de l'utilisation. Risque de brûlures.

⚠ *En cas de cassures ou d'accidents pendant le travail, arrêter tout de suite le moteur, et éloigner la machine, pour ne provoquer aucun dommage supplémentaire ; en cas d'accidents entraînant des lésions personnelles ou à des tiers, activer tout de suite les procédures de secours d'urgence les plus adéquates à la situation en cours, et s'adresser à une Structure médicale pour recevoir les soins nécessaires. Enlever soigneusement les éventuels débris qui, si ignorés, pourraient causer des dommages ou des lésions aux personnes ou aux animaux.*

Limitations d'utilisation

- Ne jamais utiliser la machine si les protections sont endommagées, absentes ou mal positionnées (sac de ramassage, protection d'éjection latérale, protection d'éjection arrière).
- Ne pas utiliser la machine si les équipements / appareils ne sont pas installés aux endroits prévus.
- Ne pas débrancher, désactiver, retirer ni manipuler les systèmes de sécurité/microinterrupteurs présents.
- Ne pas modifier les réglages du moteur, ni le mettre à un régime excessif. Si on fait fonctionner le moteur à un nombre de tours excessif, le risque de lésions personnelles augmente.
- Ne pas soumettre la machine à des efforts excessifs, et ne pas utiliser une petite machine pour exécuter de gros travaux ; l'utilisation d'une machine aux dimensions adéquates réduit les risques et améliore la qualité du travail.

2.4 ENTRETIEN, STOCKAGE ET TRANSPORT

Le fait d'effectuer un entretien régulier et de stocker correctement la machine préserve sa sécurité et le niveau de ses performances.

Entretien

- Ne jamais utiliser la machine si certaines de ses pièces sont usées ou endommagées. Les pièces défectueuses ou détériorées doivent être remplacées et ne doivent jamais être réparées.

- Pour réduire le risque d'incendies, contrôler régulièrement qu'il n'y a pas de pertes d'huile et/ou de carburant.
- Pendant les opérations de réglage de la machine, faire attention afin d'éviter de se coincer les doigts entre l'organe de coupe en mouvement et les parties fixes de la machine.

⚠ *Le niveau de bruit et le niveau de vibrations reportés dans les présentes instructions sont des valeurs maximum d'utilisation de la machine. L'utilisation d'un élément de coupe non équilibré, d'une vitesse de mouvement excessive et l'absence d'entretien ont une influence significative sur les émissions sonores et sur les vibrations. Il faut donc adopter des mesures préventives afin d'éliminer tout dommage possible dû à un bruit élevé et aux contraintes issues des vibrations ; veiller à l'entretien de la machine, porter un casque anti-bruit, faire des pauses pendant le travail.*

Stockage

- Ne pas entreposer la machine avec du carburant dans le réservoir dans un endroit où les vapeurs de carburant pourraient atteindre une flamme, une étincelle ou une forte source de chaleur.
- Pour réduire le risque d'incendie, ne pas laisser les récipients avec les déchets à l'intérieur d'un local.

2.5 PROTECTION DE L'ENVIRONNEMENT

La protection de l'environnement doit être un aspect important et prioritaire pour l'emploi de la machine, au profit de la société civile et de l'environnement où nous vivons.

- Éviter de déranger le voisinage. Utiliser la machine uniquement à des heures raisonnables (ni tôt le matin ni tard le soir pour ne pas déranger).
- Suivre scrupuleusement les normes locales pour l'élimination des emballages, des pièces détériorées ou de tout élément ayant un effet important sur l'environnement ; ces déchets ne doivent pas être jetés à la poubelle, mais doivent être séparés et confiés aux centres de collecte prévus, qui procéderont au recyclage des matériaux.
- Suivre scrupuleusement les normes locales pour l'élimination des déchets.
- Au moment de la mise hors service, ne pas abandonner la machine dans l'environnement, mais la livrer à un centre de collecte, en suivant les normes locales en vigueur.

3. CONNAÎTRE LA MACHINE

3.1 DESCRIPTION DE LA MACHINE ET UTILISATION PRÉVUE

Cette machine est une tondeuse à gazon à conducteur à pied.

La machine est composée pour l'essentiel d'un moteur actionnant un organe de coupe contenu dans un carter, équipé de roues et d'un guidon.

Le conducteur est en mesure de conduire la machine et d'actionner les commandes principales en se tenant toujours derrière le guidon et donc à distance de sécurité de l'organe de coupe rotatif.

Si l'opérateur s'éloigne de la machine, le moteur et l'organe rotatif s'arrêtent dans les secondes qui suivent.

3.1.1 Usage prévu

Cette machine a été conçue et construite pour couper (et ramasser) l'herbe dans les jardins et zones d'herbe d'une surface appropriée à la capacité de coupe, effectuée en présence d'un conducteur à pied.

En général, cette machine peut :

1. Couper l'herbe et la rassembler dans le sac de ramassage.
2. Couper l'herbe et l'éjecter au sol par l'arrière.
3. Couper l'herbe et l'éjecter latéralement (si prévu).
4. Couper l'herbe, la broyer et la déposer sur le terrain (effet « mulching » - si prévu).

L'utilisation d'équipements particuliers, prévus par le fabricant comme l'équipement original ou vendu séparément, permet d'effectuer la tonte en fonction des différents modes opératoires, illustrés par ce manuel ou dans le mode d'emploi qui accompagne les équipements.

3.1.2 Usage impropre

Tout usage autre que ceux cités ci-dessus peut se révéler dangereux et nuire aux personnes et/ou aux choses.

Font partie de l'usage impropre (à titre d'exemple, mais pas seulement) :

- Transporter d'autres personnes, des enfants ou des animaux sur la machine car ils risqueraient de tomber et de se provoquer de graves lésions ou de nuire à une conduite sûre.
- Se faire transporter par la machine.
- Utiliser la machine pour remorquer ou pousser des charges.
- Actionner l'organe de coupe sur des sections non herbeuses.
- Utiliser la machine pour ramasser des feuilles ou des débris.
- Utiliser la machine pour régulariser les haies ou pour couper la végétation non herbeuse.
- Utiliser la machine par plus d'une personne.

IMPORTANT *L'usage impropre de la machine implique la déchéance de la garantie et soulève la fabricant de toute responsabilité, en reportant sur l'utilisateur tous les frais dérivants de dommages ou de lésions corporelles à l'utilisateur ou des tiers.*

3.1.3 Typologie d'utilisateur

Cette machine est destinée à être utilisée par des particuliers, à savoir des opérateurs non professionnels. Cette machine est destinée à un « usage amateur ».



IMPORTANT *La machine doit être utilisée par un seul opérateur.*



3.2 SIGNALÉTIQUE DE SÉCURITÉ



Sur la machine figurent plusieurs symboles (Fig.2.0). Ils ont pour fonction de rappeler à l'opérateur les comportements à suivre pour l'utiliser avec l'attention et les précautions nécessaires.

Signification des symboles :

  **Attention.** Lire les instructions avant d'utiliser la machine.

  **Avertissement !** Ne pas introduire les mains et les pieds à l'intérieur du siège de l'organe de coupe. Enlever le capuchon de la bougie et lire les instructions avant toute opération d'entretien ou de réparation.

  **Danger! Risque d'éjection d'objets.** Tenir les personnes à l'extérieur de la zone de travail pendant l'utilisation.

  **Danger! Risque de coupures.** Organe de coupe en mouvement. Ne pas introduire les mains et les pieds à l'intérieur du siège de l'organe de coupe.

IMPORTANT *Les étiquettes autocollantes abîmées ou devenues illisibles doivent être remplacées. Demander de nouvelles étiquettes à son centre d'assistance agréé.*

3.3 ÉTIQUETTE D'IDENTIFICATION

L'étiquette d'identification reprend les données suivantes (Fig.1.0).

1. Niveau de puissance sonore.
2. Marque de conformité CE.
3. Année de fabrication.
4. Type de machine.
5. Numéro de série.
6. Nom et adresse du Fabricant.
7. Code article.
8. Puissance nominale et vitesse du moteur au régime maximal d'utilisation.
9. Poids en kg.

Transcrire les données d'identification de la machine dans les espaces prévus à cet effet sur l'étiquette apposée à l'arrière de la couverture.

IMPORTANT *Utiliser les données d'identification figurant sur l'étiquette d'identification du produit chaque fois que vous contactez l'atelier autorisé.*

IMPORTANT *L'exemple de la déclaration de conformité se trouve aux dernières pages du manuel.*

3.4 PRINCIPAUX COMPOSANTS

La machine se compose des principaux éléments suivants, auxquels correspondent les fonctions suivantes (Fig.1.0) :

- A. Châssis** : il s'agit du carter qui renferme l'organe de coupe rotatif.
- B. Moteur** : il fournit le mouvement tant de l'organe de coupe que de la traction sur les roues (si prévue).
- C. Organe de coupe** : il s'agit de l'élément chargé de couper l'herbe.
- D. Protection d'éjection arrière** : il s'agit d'une protection de sécurité et elle empêche aux objets éventuellement ramassés par l'organe de coupe d'être éjectés loin de la machine.

- E. **Défecteur d'éjection arrière (si prévu)** : il sert d'une part à éjecter vers l'arrière l'herbe sur le terrain et, d'autre part, il constitue un élément de sécurité puisqu'il empêche aux objets éventuellement ramassés par l'organe de coupe d'être éjectés loin de la machine.
- F. **Protection d'éjection latérale (si prévue)** : il s'agit d'une protection de sécurité et elle empêche aux objets éventuellement ramassés par l'organe de coupe d'être éjectés loin de la machine.
- G. **Défecteur d'éjection latérale (si prévu)** : il sert d'une part à éjecter latéralement l'herbe sur le terrain et d'autre part, il constitue un élément de sécurité puisqu'il empêche aux objets éventuellement ramassés par l'organe de coupe d'être éjectés loin de la machine.
- H. **Sac de ramassage** : il sert d'une part à ramasser l'herbe tondue et d'autre part, il constitue un élément de sécurité puisqu'il empêche aux objets éventuellement pris par l'organe de coupe d'être éjectés loin de la machine.
- I. **Guidon** : il s'agit du poste de travail de l'opérateur. Grâce à sa longueur, l'opérateur maintient toujours la distance de sécurité par rapport à l'organe de coupe rotatif pendant le travail.
- J. **Levier frein moteur / organe de coupe** : il s'agit du levier qui permet de démarrer/arrêter le moteur et qui active/désactive simultanément l'organe de coupe.
- K. **Levier embrayage traction** : il s'agit du levier qui embraille la traction sur les roues et permet l'avancement de la machine.

4. MONTAGE

 **Les normes de sécurité à suivre sont décrites au chap. 2. Respecter scrupuleusement ces indications pour ne pas s'exposer à de graves risques ou dangers.**

Pour des raisons de stockage et de transport, certains éléments de la machine ne sont pas assemblés directement en usine mais doivent être montés après déballage. Pour leur montage, suivre les consignes suivantes.

 **Le déballage de la machine et l'achèvement du montage doivent être effectués sur une surface plane et solide, avec un espace suffisant pour la manutention de la machine et des emballages, en utilisant toujours les outils appropriés. Ne pas utiliser la machine avant d'avoir terminé les opérations indiquées à la section « MONTAGE ».**

4.1 COMPOSANTS POUR LE MONTAGE

L'emballage contient les composants pour le montage.

4.1.1 Déballage

1. Ouvrir l'emballage avec attention en veillant à ne pas perdre de composants.

2. Consulter la documentation incluse dans la boîte, y compris le présent mode d'emploi.
3. Extraire de la boîte tous les éléments qui ne sont pas montés.
4. Extraire la machine de la boîte.
5. Éliminer la boîte et les emballages en respectant les réglementations locales.

4.2 MONTAGE DU SAC

Le sac est fourni déjà assemblé. S'assurer que les éléments sont correctement assemblés (Fig.3.A) (Type « I » - « II »).

4.3 MONTAGE DU GUIDON

Ouvrir lentement le guidon en position de travail (Fig.4.A).

- * Introduire le câble de démarrage dans les spirales inférieure et supérieure et serrer l'écrou (Fig.4.B).

5. COMMANDES DE CONTRÔLE

5.1 POIGNÉE DE DÉMARRAGE MANUEL



Elle permet le démarrage manuel du moteur (Fig.5.A).

5.2 COMMANDE DE DÉMARRAGE ÉLECTRIQUE À BOUTON

ENGINE START Elle permet le démarrage électrique du moteur (Fig.5.B).

5.3 COMMANDE DE L'ACCÉLÉRATEUR

Elle règle le nombre de tours du moteur (Fig.6.A). Les positions, indiquées sur la plaque, indiquent :

-  1. **Plein régime.** À toujours utiliser pendant le fonctionnement de la machine.
-  2. **Ralenti.** À utiliser lorsque le moteur est suffisamment chaud pendant les phases de stationnement.
-  3. **Le choke est activé.** On l'utilise pour allumer le moteur à froid.

REMARQUE Par démarrage à froid, on fait référence à un démarrage se produisant au moins 5 minutes après l'arrêt du moteur ou après un plein de carburant.

5.4 COMMANDE VARIATEUR DE VITESSE

- Le variateur de vitesse permet de régler la vitesse d'avancement (Fig.7.A).
- Les positions, indiquées sur la plaque, indiquent :





1. Vitesse maximum.



2. Vitesse minimum.

IMPORTANT Pour passer d'une vitesse à l'autre, il faut que le moteur soit en marche et que la traction soit embrayée. Ne pas toucher la commande du variateur quand le moteur est à l'arrêt. Cette opération pourrait endommager le variateur.

REMARQUE Si la machine n'avance pas avec la commande en position «  », il suffit de mettre le levier sur «  » et de suite après de le remettre sur «  ».

5.5 LEVIER FREIN MOTEUR / ORGANE DE COUPE

Il s'agit du levier qui permet de démarrer/arrêter le moteur et qui active/désactive simultanément l'organe de coupe (Fig.8.A).

5.6 LEVIER EMBRAYAGE TRACTION

Embraie la traction sur les roues et permet l'avancement de la machine.



- Traction embrayée.** La tondeuse à gazon avance lorsque le levier est poussé contre le guidon (Fig.8.B). La tondeuse s'arrête quand on relâche le levier.

IMPORTANT Le démarrage du moteur doit toujours se faire quand la traction n'est pas embrayée.

IMPORTANT Pour éviter d'endommager la transmission, éviter de tirer la machine vers l'arrière quand la traction est embrayée.

5.7 RÉGLAGE DE LA HAUTEUR DE COUPE

En abaissant ou en levant le châssis, l'herbe peut être coupée à différentes hauteurs de coupe.

! Exécuter cette opération quand l'organe de coupe est à l'arrêt.

• Réglage de Type "I".

Le réglage de la hauteur de coupe se fait en appuyant sur le bouton (Fig.9.A) et en soulevant ou en baissant le châssis, à l'aide de la poignée (Fig.9.B), jusqu'à la position souhaitée.

• Réglage de Type "II".

Le réglage de la hauteur de coupe s'effectue grâce au levier (Fig.9.C) conçu pour soulever ou baisser le châssis jusqu'à la position souhaitée.

6. UTILISATION DE LA MACHINE



Les normes de sécurité à suivre sont décrites au chap. 2. Respecter scrupuleusement ces indications pour ne pas s'exposer à de graves risques ou dangers.

IMPORTANT Pour les instructions relatives au moteur et à la batterie (si prévue), consulter les manuels correspondants.

6.1 OPÉRATIONS PRÉLIMINAIRES

Avant de commencer à travailler, il faut effectuer une série de contrôles et d'opérations pour assurer que le travail soit effectué de façon convenable et dans des conditions de sécurité maximales. Mettre la machine en position horizontale et bien appuyée sur le terrain.

6.1.1 Faire le plein d'huile et d'essence

IMPORTANT La machine est fournie sans huile moteur et sans carburant.

Avant d'utiliser la machine pour la première fois après l'achat, effectuer le plein de carburant et d'huile selon les consignes et les dispositions indiquées dans le manuel d'utilisation du moteur, aux par. 7.2/7.3.

Avant chaque utilisation

Vérifier la présence de carburant et le niveau de l'huile en suivant les indications contenues dans le manuel d'utilisation du moteur, aux par. 7.2/7.3.

6.1.2 Préparation de la machine au travail

REMARQUE Cette machine permet de couper la pelouse de différents façons ; il est recommandé, avant de commencer le travail, de préparer la machine selon la coupe que l'on souhaite réaliser.

a. Préparation pour la coupe et le ramassage de l'herbe dans le sac de ramassage :

• Type « I »

- Pour les modèles avec éjection latérale : s'assurer que le protecteur d'éjection latérale (Fig.10.A) soit abaissé et bloqué par le levier de sécurité (Fig.10.B).
- Insérer le sac de ramassage comme indiqué sur la figure (Fig.10.C). Placer les loquets latéraux dans les guides présents à la base du guidon, (Fig.10.D) et pousser le sac en avant jusqu'à entendre un « click » (Fig.10.E).

• Type "II"

- Soulever la protection d'éjection arrière (Fig.11.A) et fixer correctement le sac de ramassage en positionnant les loquets latéraux dans les guides présents à la base du guidon (Fig.11.B).

b. Préparation pour la coupe et l'éjection arrière de l'herbe au sol :

1. Enlever le sac de ramassage.
2. Soulever la protection d'éjection arrière (Fig.12.A) et accrocher le déflecteur d'éjection arrière (Fig.12.B) dans les orifices prévus tout en s'assurant de la stabilité.
3. Pour les modèles avec éjection latérale : s'assurer que la protection d'éjection latérale (Fig.12.C) soit abaissée et bloqué par le levier de sécurité (Fig.12.D).

Pour retirer le déflecteur d'éjection arrière :

1. Soulever la protection d'éjection arrière (Fig.12.A).
2. Soulever le déflecteur d'éjection arrière en le décrochant des orifices (Fig.12.B).

c. Préparation pour la coupe et le broyage de l'herbe (fonction de "mulching") :

1. Soulever la protection d'éjection arrière (Fig.13.A) et introduire le bouchon déflecteur (Fig.13.B) dans l'ouverture d'éjection.
2. Pour les modèles avec éjection latérale : s'assurer que la protection d'éjection latérale (Fig.12.C) soit abaissée et bloqué par le levier de sécurité (Fig.12.D).

Pour retirer le bouchon déflecteur :

1. Soulever la protection d'éjection arrière (Fig.13.A).
2. Extraire le bouchon déflecteur (Fig.13.B).

d. Préparation pour la coupe et l'éjection latérale de l'herbe au sol:

1. Soulever la protection d'éjection arrière (Fig.14.A) et introduire le bouchon déflecteur (Fig.14.B) dans l'ouverture d'éjection.
2. Pousser légèrement le levier de sécurité (Fig.14.C) et soulever la protection d'éjection latérale (Fig.14.D).
3. Introduire le déflecteur d'éjection latérale (Fig.14.E).
4. Refermer la protection d'éjection latérale (Fig.14.) de sorte que le déflecteur d'éjection latérale (Fig.14.E) soit bloqué.

Pour retirer le déflecteur d'éjection latérale :

5. Pousser légèrement le levier de sécurité (Fig.14.C) et soulever la protection d'éjection latérale (Fig.14.D).
6. Décrocher le déflecteur d'éjection latérale (Fig.14.E).

Pour retirer le bouchon déflecteur :

1. Soulever la protection d'éjection arrière (Fig.14.A).
2. Extraire le bouchon déflecteur (Fig.14.B).

6.1.3 Réglage de la hauteur de coupe

Régler la hauteur de tonte de la façon indiquée au (par. 5.7).

6.1.4 Réglage de la hauteur du guidon

 **Exécuter cette opération quand l'organe de coupe est à l'arrêt.**

La hauteur du guidon est réglable dans 3 positions différentes, signalées par le témoin placé sur la base du guidon (Fig.15.A). Pour modifier la hauteur du guidon, actionner les deux leviers situés sur les bords du guidon (Fig.15.B) (Type "I"- "II") et les maintenir en position. Amener lentement le manche à la hauteur désirée et relâcher les deux leviers. En position de fonctionnement, il est aussi possible de replier le guidon en position de fermeture.

6.2 CONTRÔLES DE SÉCURITÉ

Exécuter les contrôles de sécurité suivants et vérifier que les résultats correspondent aux indications des tableaux.

 **Toujours effectuer les contrôles de sécurité avant l'utilisation.**

6.2.1 Contrôle de sécurité général

Objet	Résultat
Poignées	Nettoyées, sèches
Guidon	Fixé correctement et solidement à la machine
Organe de coupe	Propre, non endommagé ou usé
Protection de l'éjection arrière, sac de ramassage	En bon état. Aucun dommage. Montés correctement.
Protection d'éjection latérale ; déflecteur d'éjection latérale	En bon état. Aucun dommage. Montés correctement.
Lever frein moteur / organe de coupe	Le levier doit bouger librement, sans besoin de forcer, et au relâchement il doit retourner automatiquement et rapidement dans la position neutre.
Câble de démarrage	Le câble doit être intègre.
Vis/écrous sur la machine et sur l'organe de coupe	Bien serrés (pas desserrés).
Câbles électriques et câble bougie	Intègres pour éviter les étincelles.
Capuchon de la bougie	Intègre et correctement monté sur la bougie.
Machine	Aucun signe d'endommagement ou d'usure.

6.2.2 Test de fonctionnement de la machine

Action	Résultat
<ol style="list-style-type: none">1. Faire démarrer la machine (par. 6.3).2. Relâcher le levier frein moteur / organe de coupe.	<ol style="list-style-type: none">1. L'organe de coupe doit se déplacer.2. Les leviers doivent retourner automatiquement et rapidement en position neutre, le moteur et l'organe de coupe doivent s'arrêter en quelques secondes.
<ol style="list-style-type: none">1. Faire démarrer la machine (par. 6.3).2. Actionner le levier traction.3. Relâcher le levier traction.	<ol style="list-style-type: none">2. Les roues font avancer la machine.3. Les roues s'arrêtent et la machine cesse d'avancer.
Conduite d'essai	Aucune vibration anormale. Aucun bruit anormal.

 **Si l'un des résultats diffère de ce qui est indiqué dans les tableaux, ne pas utiliser la machine! S'adresser à un centre d'assistance pour les contrôles nécessaires et pour sa réparation.**

6.3 DÉMARRAGE

REMARQUE Effectuer le démarrage sur une surface plane et sans obstacles ni herbe haute.

6.3.1 Modèles avec poignée à démarrage manuel

1. **Dans le cas de démarrage à froid** : placer l'accélérateur sur la position « choke » activé (Fig.6.A) (si présent).
2. Tirer le levier du frein moteur / organe de coupe contre le guidon (Fig.16.A).

REMARQUE Le levier frein moteur / organe de coupe doit être maintenu embrayé pour éviter l'arrêt du moteur.

3. Tenir la poignée de démarrage et démarrer le moteur en tirant avec fermeté le câble de démarrage (Fig.16.B).
4. Après le démarrage, placer l'accélérateur sur plein régime (si présent).

REMARQUE L'utilisation de la commande choke lorsque le moteur est déjà chaud peut salir la bougie et provoquer un fonctionnement irrégulier du moteur.

6.3.2 Modèles de commande de démarrage électrique à bouton

1. Insérer la batterie dans le compartiment situé sur le moteur prévu à cet effet (Fig.17.A.1 / 17.A.2). (suivre les instructions figurant dans le manuel d'utilisation du moteur). Sur certains modèles, il existe un moteur avec une batterie intégrée non amovible (Fig.17.A.3).
2. Insérer la clé à fond (si présente) (Fig.17.B).
3. Tirer le levier du frein moteur / organe de coupe contre le guidon (Fig.17.C).

Dans les moteurs (Fig.17.A.3), l'indicateur d'état de charge de la batterie (1) s'allume ou clignote pendant 5 secondes pour signaler :

- Indicateur allumé = la batterie est suffisamment chargée
- Indicateur clignotant = la batterie est presque déchargée
- Indicateur éteint = la batterie est presque entièrement déchargée. Suivre les consignes du Manuel d'instructions du moteur pour la recharge d'urgence via un chargeur USB externe (non fourni avec la machine).

REMARQUE Le levier frein moteur / organe de coupe doit être maintenu embrayé pour éviter l'arrêt du moteur.

4. Appuyer sur le bouton de démarrage et le maintenir appuyé jusqu'au démarrage du moteur. (Fig.17.D).

Dans les moteurs (Fig.17.A.3), l'indicateur d'état de charge de la batterie (1) s'éteint.

Pour plus d'informations sur le moteur, suivre les indications du manuel du moteur.

6.4 FONCTIONNEMENT

IMPORTANT Pendant le travail, toujours maintenir la distance de sécurité par rapport à l'organe de coupe, qui est donnée par la longueur du guidon.

6.4.1 Tonte de l'herbe

1. Commencer l'avancement et la coupe sur le gazon ;
2. Adapter la vitesse d'avancement et la hauteur de tonte (par. 5.7) aux conditions du gazon (hauteur, densité et humidité de l'herbe) et à la quantité d'herbe coupée.
3. La pelouse aura un meilleur aspect si les coupes sont toujours effectuées à la même hauteur, et alternativement dans les deux sens (Fig.19.0).

Dans le cas de « mulching » ou d'éjection arrière de l'herbe :

- Toujours éviter de couper une quantité d'herbe importante. Ne jamais enlever plus d'un tiers de la hauteur totale de l'herbe en une seule fois (Fig.18.0).
- Toujours conserver le châssis bien propre (par. 7.4.2).
- **Dans le cas de l'éjection latérale** : il est conseillé d'effectuer un parcours qui évite d'éjecter l'herbe coupée du côté de la pelouse qui reste à couper.

6.4.2 Conseils pour garder une belle pelouse

- Pour garder une pelouse d'un bel aspect, verte et souple, il faut la tondre régulièrement. La pelouse peut être constituée d'herbes de typologies différentes. Si l'on tond la pelouse fréquemment, les herbes qui poussent le plus sont celles qui ont beaucoup de racines, qui forment une couverture herbeuse solide ; si au contraire on la tond moins fréquemment, il se développe des herbes hautes et sauvages (trèfle, marguerites, etc.). La fréquence des tontes doit être proportionnelle à la croissance de l'herbe, en évitant qu'entre une tonte et l'autre l'herbe pousse trop.
- La hauteur optimale de l'herbe d'une pelouse bien soignée est d'environ 4-5 cm et, avec une seule tonte, il ne devrait pas être nécessaire de couper plus d'un tiers de la hauteur totale. Si l'herbe est très haute, il vaut mieux la tondre en deux fois, à un jour d'intervalle : passer une première fois sur la pelouse avec les organes de coupe levés à la hauteur maximum et la deuxième fois à la hauteur désirée.
- Une coupe trop basse provoque des arrachements et des éclaircissements du gazon, provoquant un aspect "à taches".
- Pendant les périodes les plus chaudes et sèches, il est conseillé de garder l'herbe légèrement plus haute afin de réduire le dessèchement du terrain.
- Il est toujours préférable de tondre l'herbe quand la pelouse est bien sèche. Ne pas couper l'herbe lorsqu'elle est mouillée ; cela peut réduire l'efficacité du dispositif rotatif pour l'herbe qui s'y attache et provoquer des amas d'herbe coupée dans le gazon.
- Les organes de coupe doivent être intègres et bien affûtés, de façon à ce que la coupe soit nette et sans effilochements qui entraînent le jaunissement des pointes.

6.4.3 Vidage du sac de ramassage

Lorsque le sac de ramassage (Fig.1.H) est trop plein, le ramassage de l'herbe n'est plus efficace et le bruit de la tondeuse change.

Dans le cas du sac de ramassage avec dispositif indicateur du contenu :

 Levé = vide.

 Abaissé = plein.

- Pendant la coupe, avec l'organe de coupe en mouvement, l'indicateur reste élevé tant que l'herbe entre dans le sac de ramassage ; quand l'indicateur s'abaisse, cela signifie que le sac est plein et qu'il faut le vider.

Pour enlever et vider le sac :

1. Relâcher le levier frein moteur / organe de coupe (Fig.20.A).
2. Attendre l'arrêt de l'organe de coupe.
3. Seulement avec sac du Type "II"
 - Soulever la protection d'éjection arrière (Fig.11.B).
4. Prendre la poignée et retirer le sac de ramassage en le maintenant en position droite.

6.5 ARRÊT

Pour arrêter la machine :

1. Relâcher le levier frein moteur / organe de coupe (Fig.20.A).
2. Attendre l'arrêt de l'organe de coupe.

 **Après avoir arrêté la machine, il faut attendre plusieurs secondes avant que l'organe de coupe ne s'arrête.**

 **Tout de suite après l'extinction, le moteur peut encore être très chaud. Ne pas toucher. Il y a un danger de brûlures.**

IMPORTANT Toujours arrêter la machine :

- Pendant les déplacements d'une zone de travail à une autre.
- Pour traverser des surfaces non herbeuses.
- À chaque fois qu'il faut passer un obstacle.
- Avant de régler la hauteur de tonte.
- À chaque fois qu'on enlève ou que l'on remonte le sac de ramassage.
- Toutes les fois que l'on enlève ou que l'on remonte le déflecteur d'éjection arrière (si prévu).
- Toutes les fois que l'on enlève ou que l'on remonte le déflecteur d'éjection latérale (si prévu).

6.6 APRÈS L'UTILISATION

1. Arrêter la machine (par. 6.5).
2. Détacher le capuchon de la bougie (Fig.24.A).
3. Appuyer sur la languette (Fig.24.B) et retirer la clé d'autorisation (Fig.24.C) (modèles de commande de démarrage électrique à bouton).
4. Laisser le moteur refroidir avant de ranger la machine dans tout endroit.
5. Effectuer le nettoyage (par. 7.4).
6. Contrôler qu'il n'y a pas d'éléments desserrés ou endommagés. Le cas échéant, remplacer les composants endommagés et serrer les vis et les boulons éventuellement desserrés.

IMPORTANT Chaque fois que la machine est inutilisée ou sans surveillance :

- Détacher le capuchon de la bougie (Fig.24.A).
- Enlever la clé (Fig.24.C) ou la batterie (sur les modèles de commande de démarrage électrique à bouton).

7. ENTRETIEN PÉRIODIQUE

7.1 GÉNÉRALITÉS

⚠ Les normes de sécurité à suivre sont décrites au chap. 2. Respecter scrupuleusement ces indications pour ne pas s'exposer à de graves risques ou dangers.

⚠ Avant d'effectuer tout contrôle, tout nettoyage ou toute intervention d'entretien/réglage sur la machine :

- Arrêter la machine.
- Vérifier que toutes les pièces en mouvement se sont arrêtées complètement.
- Attendre que le moteur soit adéquatement refroidi.
- Détacher le capuchon de la bougie (Fig.24.A).
- Enlever la clé (Fig.24.C) ou la batterie (sur les modèles de commande de démarrage électrique à bouton).
- Lire les instructions correspondantes.
- Porter des vêtements appropriés, des gants de sécurité et des lunettes de protection.

- Les intervalles et les types d'intervention sont résumés dans le «Tableau opérations d'entretien». Le but du tableau est de vous aider à maintenir votre machine en conditions d'efficacité et de sécurité. Il rappelle les principales interventions et la périodicité prévue pour chacune d'elles. Effectuer l'action correspondante en fonction de la première échéance qui se produit.
- L'utilisation de pièces de rechange et d'accessoires qui ne sont pas d'origine et/ou ne sont pas correctement montés pourrait avoir des conséquences négatives sur le fonctionnement et sur la sécurité de la machine. Le fabricant décline toute responsabilité en cas de dommages, accidents ou de lésions causés par ces produits.
- Les pièces de rechange d'origine sont fournies par les ateliers d'assistance et par les revendeurs agréés.

IMPORTANT Toutes les opérations d'entretien et de réglage non décrites dans ce manuel doivent être exécutées par votre revendeur ou par un centre spécialisé.

7.2 APPROVISIONNEMENT EN CARBURANT

Mettre la machine en position horizontale et bien appuyée sur le terrain.

⚠ Le plein d'essence doit être effectué avec la machine à l'arrêt et le capuchon de la bougie détaché.

Effectuer le plein de carburant selon les modalités et les dispositions indiquées dans le manuel d'utilisation du moteur.

⚠ Les machines pouvant être rangées verticalement (chap. 9.1) ont un réservoir de carburant contenant un indicateur de niveau de carburant. Ne pas remplir le réservoir au-dessus du fond de l'indicateur de niveau (Fig.21.A).

IMPORTANT Éviter de verser l'essence sur les pièces en plastique du moteur ou de la machine, pour éviter de les abîmer, et nettoyer immédiatement toute trace d'essence éventuellement versée. La garantie ne couvre pas les dommages aux pièces en plastique causés par l'essence.

REMARQUE Le carburant est périssable et ne doit pas rester dans le réservoir pendant plus de 30 jours.

Avant le stockage de la machine pendant une période prolongée, remplir le réservoir avec une quantité suffisante de carburant pour terminer la dernière utilisation (chap. 9).

7.3 CONTRÔLE / APOINT DE L'HUILE MOTEUR

Effectuer le contrôle/le plein d'huile selon les modalités et les précautions indiquées dans le manuel d'utilisation du moteur. Pour s'assurer du bon fonctionnement et de la durée de la machine, il est recommandé de remplacer périodiquement l'huile du moteur, selon la périodicité indiquée par le manuel d'utilisation du moteur. S'assurer d'avoir fait l'appoint du niveau d'huile avant d'utiliser à nouveau la machine.

7.4 NETTOYAGE

Après chaque utilisation, effectuer les opérations de nettoyage en suivant les instructions ci-après.

7.4.1 Nettoyage de la machine

- Vérifier toujours que les prises d'air sont libres de tous détritius.
- Ne pas utiliser de liquide agressif pour nettoyer le châssis.
- Pour réduire le risque d'incendie, débarrasser la machine, et en particulier le moteur, des résidus d'herbe, de feuilles ou d'excès de graisse.
- Laver la machine à l'eau avec grand soin après chaque coupe.

7.4.2 Nettoyage de l'ensemble de l'organe de coupe

- Enlever les détritius d'herbes et la boue qui se sont accumulés à l'intérieur du châssis, pour éviter qu'en séchant ils ne rendent le prochain démarrage particulièrement difficile.
- Au cas où il serait nécessaire d'accéder à la partie inférieure, incliner la machine du côté indiqué par le manuel du moteur uniquement, en observant les instructions correspondantes et en s'assurant de la stabilité de la machine avant d'effectuer toute intervention que ce soit.

.....
* Dans le cas d'éjection latérale ou arrière : si *
* monté, il faut enlever le déflecteur d'éjection. *
.....

Pour le lavage intérieur de l'assemblage organe de coupe, procéder comme suit :

1. Enlever le sac de ramassage.
2. Brancher le tuyau de l'eau au raccord prévu (Fig.22.A).
3. Mettre la hauteur de coupe en position complètement abaissée.
4. Toujours se tenir derrière le guidon de la tondeuse.
5. Démarrer le moteur.

Il est possible que le vernis de la partie interne du châssis se détache dans le temps dû à l'action abrasive de l'herbe coupée. Dans ce cas il faut intervenir dans les plus brefs délais en retouchant le vernis avec une peinture anti-rouille, afin de prévenir la formation de la rouille qui entraînerait la corrosion du métal.

7.4.3 Nettoyage du sac

1. Vider le sac de ramassage.
2. Le secouer pour éliminer les résidus d'herbe et de terreau.
3. Le laver, le rincer et le remettre en place de façon à favoriser un séchage rapide.

7.5 ÉCROUS ET VIS DE FIXATION

Maintenir les écrous et les vis bien serrés, de façon à ce que la machine fonctionne toujours en toute sécurité.

7.6 BATTERIE

La batterie est fournie avec les modèles de commande de démarrage électrique à bouton. Pour les instructions relatives à l'autonomie, la recharge, le stockage et l'entretien de la batterie, suivre les instructions figurant dans le manuel d'utilisation du moteur.

Dans les moteurs (Fig.17.A.3), la batterie n'a pas besoin d'être rechargée. En cas d'urgence seulement, elle peut être rechargée via un chargeur USB externe (non fourni avec la machine). Suivre les instructions figurant dans le manuel d'utilisation du moteur.

7.7 RÉGLAGE DU CÂBLE DU VARIATEUR

Ce réglage est nécessaire quand le levier (Fig.23.A) a tendance à ne pas rester en position «  ».

IMPORTANT Le réglage doit être effectué quand le moteur est éteint.

Avec le levier (Fig.23.A) en position «  », tourner le tendeur (Fig.23.B) de réglage du câble dans le sens indiqué par la flèche juste ce qu'il est nécessaire afin que le levier reste en position.

8. ENTRETIEN SUPPLÉMENTAIRE

 **Avant d'effectuer tout contrôle, tout nettoyage ou toute intervention d'entretien/réglage sur la machine :**

- Arrêter la machine.
- Vérifier que toutes les pièces en mouvement se sont arrêtées complètement.
- Attendre que le moteur soit adéquatement refroidi.
- Détacher le capuchon de la bougie (Fig.24.A).
- Enlever la clé (Fig.24.C) ou la batterie (sur les modèles de commande de démarrage électrique à bouton).
- Lire les instructions correspondantes.
- Porter des vêtements appropriés, des gants de sécurité et des lunettes de protection.

8.1 ORGANE DE COUPE

Un organe de coupe mal aiguisé arrache l'herbe et fait jaunir la pelouse.

 **Ne pas toucher l'organe de coupe avant d'avoir retiré la clé et que l'organe de coupe ne soit complètement à l'arrêt.**

 **Toutes les opérations concernant les organes de coupe (démontage, affûtage, équilibrage, réparation, remontage et/ou remplacement) sont des travaux compliqués qui demandent une compétence spécifique outre à l'utilisation d'équipements spéciaux ; pour des raisons de sécurité, il faut donc toujours les faire exécuter dans un centre spécialisé.**

 **Toujours remplacer l'organe de coupe détérioré, tordu ou usé, ainsi que ses vis, pour maintenir l'équilibrage.**

IMPORTANT Toujours utiliser des organes de coupe d'origine, portant le code indiqué dans le tableau « Données techniques ».

Étant donné l'évolution du produit, les organes de coupe cités dans le tableau « Données techniques » pourraient être remplacés dans le futur par d'autres organes, ayant des caractéristiques analogues d'interchangeabilité et de sécurité de fonctionnement.

9. STOCKAGE

Lorsque la machine doit être stockée :

1. Faire démarrer le moteur en plein air et le laisser tourner au ralenti jusqu'à son arrêt, de façon à consommer tout le carburant resté dans le carburateur.
2. Laisser refroidir le moteur.
3. Détacher le capuchon de la bougie (Fig.24.A).
4. Enlever la clé (Fig.24.C) ou la batterie (sur les modèles de commande de démarrage électrique à bouton).
5. Nettoyer soigneusement la machine (par 7.4).
6. Vérifier que la machine ne soit pas endommagée. Si nécessaire, contacter le centre d'assistance agréé.
7. Stocker la machine :
 - Dans un endroit sec.
 - À l'abri des intempéries.
 - De préférence recouverte d'une toile.
 - Dans un endroit inaccessible aux enfants.
 - En s'assurant d'avoir retiré les clés ou les outils utilisés pour l'entretien.

9.1 RANGEMENT VERTICAL

En cas de nécessité, certains modèles (voir tableau Données Techniques) peuvent être rangés en vertical (Fig.25.0).

 **Ne pas ranger la machine en position verticale avec le réservoir rempli au-dessus du fond de l'indicateur de niveau du carburant (Fig.21.A).**

Procéder de la façon suivante :

1. Baisser le châssis jusqu'à la hauteur de coupe "3" (par. 5.7).
2. Sur la position de travail, actionner les leviers présents sur les côtés du guidon (Fig.15.B) (Type "I"- "II"), et maintenir en position.
3. Replier avec précaution le guidon en position fermée.
4. Soulever la partie frontale de la machine (Fig.25.0).

⚠ Ranger la machine de sorte que l'organe de coupe reste orienté vers un mur ou bien couvert, pour ne pas représenter de danger en cas de contact, même fortuit ou accidentel, avec des personnes, des enfants, ou des animaux.

⚠ Ne pas ranger la machine dans une position et un angle plus grand que la verticale (90°) ; en cas contraire, l'essence pourrait sortir du réservoir de carburant.

⚠ Ne pas ranger à la verticale des machines qui n'ont pas été prévues pour cet effet.

10. MANUTENTION ET TRANSPORT

À chaque fois qu'il est nécessaire de déplacer, soulever, transporter ou incliner la machine, il faut :

- Arrêter la machine (par. 6.5).
- Vérifier que toutes les pièces en mouvement se sont arrêtées complètement.
- Détacher le capuchon de la bougie (Fig.24.A).
- Enlever la clé (Fig.24.C) ou la batterie (sur les modèles de commande de démarrage électrique à bouton).
- Porter des gants de travail robustes.
- Prendre la machine par des points qui offrent une prise sûre, en tenant compte de son poids et de la répartition du poids.
- Employer un nombre de personnes adéquat au poids de la machine et aux caractéristiques du moyen de transport ou de l'endroit où la machine doit être placée ou retirée.
- S'assurer que la manutention de la machine ne provoque pas de dommages ou de lésions.

Pour transporter la machine avec un véhicule ou une remorque, il faut :

- Utiliser des rampes d'accès résistantes, d'une largeur et d'une longueur adéquates.
- Charger la machine avec le moteur éteint, en la faisant pousser par un nombre approprié de personnes.
- Abaisser l'assemblage organe de coupe (par. 5.7).
- La positionner de façon à ce qu'elle ne représente aucun danger.
- La bloquer solidement au véhicule de transport à l'aide de cordes et de sangles pour éviter son renversement.

⚠ Ne pas transporter à la verticale les machines pouvant être rangées verticalement.

11. ASSISTANCE ET RÉPARATIONS

Ce manuel fournit toutes les indications nécessaires pour utiliser la machine et pour effectuer correctement

l'entretien de base à la charge de l'utilisateur. Toutes les interventions de réglage et d'entretien qui ne sont pas décrites dans ce manuel doivent être exécutées par votre revendeur ou un centre spécialisé disposant des connaissances et des équipements nécessaires pour que le travail soit exécuté correctement, en maintenant le niveau de sécurité et les conditions d'origine de la machine.

Les opérations exécutées dans des structures inadéquates ou par des personnes non qualifiées entraînent la caducité de toute forme de garantie que ce soit et de toute obligation ou responsabilité du fabricant.

- Seuls les ateliers d'assistance agréés peuvent effectuer les réparations et l'entretien sous garantie.
- Les ateliers d'assistance agréés utilisent exclusivement des pièces de rechange d'origine. Les pièces de rechange et les accessoires d'origine ont été développés spécialement pour les machines.
- Les pièces de rechange et les accessoires qui ne sont pas d'origine ne sont pas approuvés ; l'utilisation de pièces de rechange et d'accessoires qui ne sont pas d'origine compromet la sécurité de la machine et dégage le fabricant de toute obligation ou responsabilité.

12. COUVERTURE DE LA GARANTIE

Les conditions de garantie s'adressent uniquement aux consommateurs, c'est-à-dire aux utilisateurs non professionnels.

La garantie couvre tous les défauts de qualité des matériaux et de fabrication, qui seront vérifiés, pendant toute la période de validité de la garantie, par votre revendeur ou votre centre spécialisé.

L'application de la garantie se limite à la réparation ou à la substitution du composant défectueux.

Nous conseillons de confier la machine une fois par an à un atelier d'assistance agréé pour l'entretien, l'assistance et le contrôle des dispositifs de sécurité. L'application de la garantie est soumise à un entretien régulier de la machine.

L'utilisateur devra suivre attentivement toutes les instructions fournies dans la documentation ci-jointe. La garantie ne couvre pas les dommages dus à :

- Manque de connaissance des documents joints (Manuel d'utilisation).
- Utilisation professionnelle.
- Inattention, négligence.
- Causes externes (éclair, chocs, présence de corps étrangers à l'intérieur de la machine) ou accident.
- Emploi et montage impropres ou non autorisés par le fabricant.
- Mauvais entretien.
- Modification de la machine.
- Emploi de pièces de rechange non originales (pièces adaptables).
- Emploi d'accessoires non fournis ou non approuvés par le fabricant.

La garantie ne couvre pas non plus :

- Les opérations d'entretien ordinaire/extraordinaire (décrites dans le manuel d'utilisation).
- L'usure normale des consommables comme les courroies de transmission, les organes de coupe, les phares, les roues, les boulons de sécurité et les câbles.
- L'usure normale.
- Détérioration esthétique de la machine due à son utilisation.
- Les substances, huile, essence, graisse.

- Les supports des organes de coupe.
- Les éventuels frais annexes dus à l'activation de la garantie, comme le déplacement chez l'utilisateur, le transport de la machine chez le revendeur, la location d'équipements pour sa substitution ou l'appel à une société tierce pour tous les opérations d'entretien.

Les garanties des moteurs thermiques, à l'exception des moteurs "ST." sont couvertes par les garanties

du fabricant du moteur concerné, aux termes et aux conditions spécifiées par ces derniers. L'utilisateur est protégé par les lois en vigueur sur le territoire national. Les droits de l'utilisateur prévus par ses propres lois nationales ne sont aucunement limités par la présente garantie.

13. TABLEAU DES OPÉRATIONS D'ENTRETIEN

Intervention	Périodicité	Remarques
MACHINE		
Contrôle de toutes les fixations	Avant chaque utilisation	par. 7.5
Contrôles de sécurité / Vérification des commandes	Avant chaque utilisation	par. 6.2
Contrôle des protections d'éjection arrière / éjection latérale.	Avant chaque utilisation	par. 6.2.1
Contrôle du sac de ramassage, déflecteur d'éjection latérale.	Avant chaque utilisation	par. 6.2.1
Vérification de l'organe de coupe	Avant chaque utilisation	par. 6.2.1
Nettoyage général et contrôle	À la fin de chaque utilisation	par. 7.4
Contrôle des dommages éventuellement présents sur la machine. Si nécessaire, contacter le centre d'assistance agréé.	À la fin de chaque utilisation	-
Réglage du câble du variateur	**	par. 7.7
Remplacement de l'organe de coupe	-	par. 8.1 ***
MOTEUR		
Contrôle / appoint du niveau de carburant	Avant chaque utilisation	par. 6.1.1 / 7.2 *
Contrôle / appoint de l'huile moteur	Avant chaque utilisation	par. 6.1.1 / 7.3 *
Contrôle et nettoyage filtre à air	*	*
Contrôle et nettoyage contacts bougie	*	*
Remplacement de la bougie	*	*
Chargement de la batterie	*	par. 7.6 *

* Consulter le manuel du moteur.

** Opérations à effectuer aux premiers signes de dysfonctionnement

*** Opération qui doit être exécutée chez votre revendeur ou dans un centre spécialisé

14. IDENTIFICATION DES ANOMALIES

Si les anomalies persistent après avoir appliqué les solutions décrites ci-dessus, contacter le revendeur.		
PROBLÈME	CAUSE PROBABLE	SOLUTIONS

1. Le moteur ne démarre pas et ne reste pas en mouvement.	Procédure de démarrage incorrecte.	Suivre les instructions (voir chap. 6.3).
	Absence d'huile ou d'essence dans le moteur.	Contrôler des niveaux d'huile et d'essence.
	Bougie sale ou distance entre les électrodes incorrecte.	Contrôler la bougie (Consulter le manuel du moteur).
	Filtre à air encrassé.	Nettoyer et/ou remplacer le filtre (Consulter le manuel du moteur).
	Problèmes de carburation.	Contactez le centre d'assistance agréé.
	L'essence n'a pas été vidée de la tondeuse à la fin de la saison précédente. Il est possible que le flotteur soit bloqué.	Consulter le manuel du moteur et contacter un centre d'assistance agréé.
2. Le moteur a un fonctionnement irrégulier, il n'a pas de puissance lorsqu'il est sous charge ou s'arrête pendant le travail.	Filtre à air encrassé.	Nettoyer et/ou remplacer le filtre (Consulter le manuel du moteur).
	Bougie sale ou distance entre les électrodes incorrecte.	Contrôler la bougie (Consulter le manuel du moteur).
	Problèmes de carburation.	Contactez le centre d'assistance agréé.
3. Moteur noyé.	La poignée à démarrage manuel a été actionnée à plusieurs reprises avec le starter activé.	Consulter le manuel du moteur.
	La poignée à démarrage manuel a été actionnée à plusieurs reprises avec le capuchon de la bougie détaché.	Insérer le capuchon de la bougie et essayer d'allumer le moteur. (Consulter le manuel du moteur).
4. L'herbe coupée n'est plus collectée dans le sac de ramassage.	L'organe de coupe a frappé un corps étranger et a subi un coup.	Éteindre le moteur et détacher le capuchon de la bougie. Contrôler les éventuelles détériorations et contacter un centre d'assistance pour le remplacement de l'organe de coupe. 8.1).
	L'intérieur du carter n'est pas propre.	Nettoyer l'intérieur du châssis pour faciliter l'évacuation de l'herbe vers le sac de ramassage (par. 7.4.2).
5. L'herbe est difficile à couper.	L'organe de coupe n'est pas en bon état.	Contactez un centre d'assistance pour l'affûtage ou le remplacement de l'organe de coupe.
6. Vous percevez des bruits et/ou vibrations excessives pendant le travail.	Pièces endommagées ou desserrées. Le loquet sur l'organe de coupe est sorti de son siège.	Arrêter la machine et détacher le câble de la bougie (Fig.24.0). Vérifier les éventuels dommages. Contrôler s'il y a des pièces desserrées et les serrer. Les contrôles, remplacements ou réparations doivent être effectués par un centre d'assistance agréé.
	Fixation de l'organe de coupe desserrée ou organe de coupe endommagé	Éteindre le moteur et détacher le capuchon de la bougie (Fig.24.0). Contacter un centre d'assistance pour les contrôles, les remplacements ou les réparations (par. 8.1).

Il broie finement l'herbe coupée et la laisse sur la pelouse au lieu de la collecter dans le sac de ramassage (pour les machines prévues à cet effet) (Fig.26.0).

15. ÉQUIPEMENTS SUR DEMANDE

15.1 KIT POUR MULCHING



KAZALO

1.	OPĆENITO	1
1.1	Kako se služiti priručnikom	1
1.2	Referencije	1
2.	SIGURNOSNE UPUTE	1
2.1	Osposobljavanje	1
2.2	Pripreme radnje	2
2.3	Tijekom uporabe	2
2.4	Održavanje, skladištenje i prijevoz	3
2.5	Zaštita okoliša	3
3.	POZNAVANJE STROJA	3
3.1	Opis stroja i predviđena uporaba	3
3.2	Sigurnosne oznake	4
3.3	Identifikacijska etiketa	4
3.4	Glavne komponente	4
4.	MONTIRANJE	4
4.1	Komponente za montažu	5
4.2	Montiranje košare	5
4.3	Montiranje drške	5
5.	UPRAVLJAČKI ELEMENTI	5
5.1	Ručka za ručno pokretanje	5
5.2	Upravljački element za električno pokretanje pomoću gumba	5
5.3	Upravljački element gasa	5
5.4	Upravljački element varijatora brzine	5
5.5	Ručica kočnice motora/noža	5
5.6	Ručica za uključivanje pogona	5
5.7	Podešavanje visine košnje	5
6.	UPORABA STROJA	6
6.1	Pripreme radnje	6
6.2	Sigurnosne kontrole	7
6.3	Pokretanje	7
6.4	Rad	8
6.5	Zaustavljanje	8
6.6	Nakon korištenja	9
7.	REDOVNO ODRŽAVANJE	9
7.1	Općenito	9
7.2	Dolijevanje goriva	9
7.3	Kontrola/nadolijevanje motornog ulja	9
7.4	Čišćenje	9
7.5	Pričvrsnice matice i vijci	10
7.6	Akumulator	10
7.7	Podešavanje kabela varijatora	10
8.	IZVANREDNO ODRŽAVANJE	10
8.1	Nož	10
9.	SKLADIŠTENJE	10
9.1	Okomito skladištenje	10
10.	PREMJESTANJE I PRIJEVOZ	11
11.	SERVISIRANJE I POPRAVKI	11
12.	ŠTO JAMSTVO POKRIVA	11
13.	TABLICA ODRŽAVANJA	12
14.	UTVRĐIVANJE NEPOGODNOSTI	12
15.	DODATNA OPREMA PO NARUDŽBI	13
15.1	Komplet za malčiranje	13

1. OPĆENITO

1.1 KAKO SE SLUŽITI PRIRUČNIKOM

Određeni odjelci u tekstu priručnika, koji sadrže informacije od posebnog značaja glede sigurnosti ili rada, različit su označeni prema sljedećem kriteriju:

NAPOMENA ILI VAŽNO navodi detalje ili druge elemente u vezi s već prethodno naznačenim, u svrhu izbjegavanja oštećenja stroja ili prouzročenja štete.

Simbol  ističe neku opasnost. Nepoštovanje upozorenja može dovesti do nanošenja tjelesnih ozljeda sebi ili trećima i/ili oštećenja.

- Odlomci istaknuti sivim točkastim okvirom
- označavaju opcijske karakteristike koje nisu prisutne
- na svim modelima predočenim u ovom priručniku.
- Provjerite ima li vaš model dotičnu karakteristiku.

Sve naznake "prednje", "stražnje", "desno" i "lijevo" odnose se na rukovatelja u sjedećem položaju.

1.2 REFERENCIJE

1.2.1 Slike

Slike u ovim uputama za uporabu označene su brojevima 1, 2, 3 i tako dalje.

Komponente koje se vide na slikama označene su slovima A, B, C i tako dalje.

Jedna referencija komponente C na slici 2 označena je natpisom: "Vidi sl. 2.C" ili jednostavno "(Sl. 2.C)".

Slike služe za orijentaciju. Stvarni komadi mogu se razlikovati od onih prikazanih.

1.2.2 Naslovi

Priručnik je podijeljen na poglavlja i na odlomke. Naslov odlomka "2.1 Osposobljavanje" je podnaslov poglavlja "2. Sigurnosne upute". Referencije na naslove ili odlomke signaliziraju se kraticom pog. ili odl. i odgovarajućim brojem. Primjer: "2. pog." ili "odl. 2.1."

2. SIGURNOSNE UPUTE

2.1 OSPOSOBLJAVANJE

 **Upoznajte se s upravljačkim elementima i primjerenom uporabom stroja. Naučite brzo zaustavljati motor. Nepoštovanje upozorenja i uputa može prouzročiti požare i/ili teške ozljede.**

- Nemojte nikad dopuštati da stroj koriste djeca ili osobe koje nisu dovoljno upoznate s uputama. Lokalnim zakonima može biti određena najniža dob korisnika.
- Stroj se ne smije koristiti ako se rukovatelj osjeća umorno ili loše ili ako se nalazi pod utjecajem lijekova, droga, alkohola ili štetnih tvari koje mogu smanjiti njegove psihofizičke sposobnosti i pažnju.
- Nemojte prevoziti djecu niti druge putnike.
- Ne zaboravite da je rukovatelj (ili korisnik) odgovoran za nesreće i nepredviđene slučajeve koji mogu oštetiti druge osobe ili njihovu imovinu. Odgovornost korisnika podrazumijeva procjenu potencijalnih rizika na terenu na kojem se radi te poduzimanje svih potrebnih mjera kako bi se zajamčila vlastita sigurnost i sigurnost drugih osoba, a posebno na padinama, neravnim, klizavim ili nestabilnim terenima.
- U slučaju prodaje ili posuđivanja stroja drugima, uvjerite se da korisnik pregleda upute za uporabu u ovom priručniku.

2.2 PRIPREMNE RADNJE

Osobna zaštitna oprema (OZO)

- Nosite prikladnu odjeću, jaku radnu obuću, otpornu na klizanje, i duge hlače. Nemojte pokretati stroj ako ste bosih nogu ili u otvorenim sandalama. Nosite slušalice za zaštitu sluha.
- Primijena zaštite za sluh može smanjiti sposobnost da se čuju eventualna upozorenja (povici ili alarmi). Posvetite najveću moguću pozornost onome što se događa oko radnog područja.
- Nosite radne rukavice u svim situacijama koje mogu biti opasne po ruke.
- Nemojte nositi šalove, košulje, ogrlice, narukvice, odjevne predmete s dijelovima koji lepršaju ili koji imaju vezice ili kravate te općenito viseći ili širok nakit i pribor koji bi se mogao zaplesti u stroj ili u predmete i materijale prisutne na radnom mjestu.
- Dugu kosu treba povezati na odgovarajući način.

Radno područje/stroj

- Podrobno pregledajte cijelo radno područje i odstranite sve što bi stroj mogao odbaciti ili što bi moglo oštetiti nož/rotirajuće dijelove (kamenje, granje, željezne žice, kosti itd.).

Motori s unutarnjim izgaranjem: gorivo

- ⚠ **OPASNOST!** Gorivo je vrlo zapaljivo.
- Gorivo čuvajte u odgovarajućim posudama homologiranim za tu uporabu, na sigurnom mjestu i daleko od izvora topline ili otvorenog plamena.
- Posude moraju biti čiste od ostataka trave, lišća ili viška masnoće.
- Posude ne ostavljajte na dohvata djece.
- Nemojte pušiti za vrijeme dolijevanja ili nadolijevanja goriva, kao ni svaki put kad rukujete gorivom.
- Gorivo nadolijevajte služeći se lijevkom i samo na otvorenom.
- Izbjegavajte udisanje para goriva.
- Nemojte dodavati gorivo ili otvarati poklopac spremnika goriva dok motor radi ili je još topao.
- Polako otvarajte poklopac spremnika, tako da postupno ispustite unutarnji tlak.
- Nemojte približavati plamen otvoru spremnika kako biste provjerili njegov sadržaj.
- Ako se gorivo izlije, nemojte pokretati motor nego udaljite stroj iz područja na kojem se gorivo izlilo, kako

- bi se spriječila mogućnost izbijanja požara – i to sve dok gorivo ne ispari, a pare goriva se ne rasprše.
- Odmah očistite svo razliveno gorivo na stroju ili na tlu.
- Uvijek vratite na mjesto i dobro zategnite poklopce spremnika i posude s gorivom.
- Stroj ne smijete ponovno pokretati na istom mjestu na kojem ste dolijevali gorivo; pokretanje motora mora se vršiti najmanje 3 metra od mjesta na kojem je obavljeno punjenje gorivom.
- Izbjegavajte dodir odjeće s gorivom, a ako do toga dođe, presvucite odjeću prije pokretanja motora.

2.3 TIJEKOM UPORABE

Radno područje

- Nemojte pokretati motor u zatvorenim prostorima gdje se mogu nakupiti opasni dimovi ugljičnog monoksida. Postupak pokretanja motora mora se obavljati na otvorenom i prozračnom mjestu. Imajte na umu da su ispušni plinovi otrovni.
- Za vrijeme pokretanja stroja nemojte usmjeravati prigušivač ni ispušne plinove prema zapaljivim materijalima.
- Stroj se ne smije koristiti u prostorima u kojima postoji rizik od eksplozije, u blizini zapaljivih tekućina, plina ili prašine. Električni alati proizvode iskre koje mogu zapaliti prašinu ili paru.
- Radite samo uz dnevno svjetlo ili uz dobru rasvjetu i u uvjetima dobre vidljivosti.
- Udaljite osobe, djecu i životinje iz radnog područja. Djecu treba nadzirati odrasla osoba.
- Izbjegavajte rad na mokroj travi, po kiši i ako postoji rizik od nevremena, naročito ako postoji vjerojatnost sijevanja.
- Naročito pazite na nepravilnosti terena (izbočine, jarke), na padine, na skrivene opasnosti te na prisutnost eventualnih prepreka koje bi mogle ograničiti vidljivost.
- Budite vrlo pažljivi u blizini provalija, jaraka ili nasipa. Stroj se može prevrnuti ako jedan kotač prijeđe preko nekog ruba ili ako se rub sruši.
- Radite u poprečnom smjeru nagiba, nikad u smjeru uzbrdo/nizbrdo, jako pazite pri promjeni smjera kretanja, uvjeravajući se u vlastitu tačku oslonca te osiguravajući da kotači neće naći na prepreke (kamenje, grane, korijenje itd.) koje bi mogli prouzročiti bočno klizanje ili gubitak kontrole nad strojem.
- Prilikom uporabe stroja blizu ceste, pazite na promet.
- Radi izbjegavanja rizika od požara, stroj s toplim motorom nemojte ostavljati u lišću, suhoj travi ili drugom zapaljivom materijalu.

Ponašanje

- Pazite prilikom kretanja unatrag ili prema natrag. Prije i za vrijeme kretanja unatrag gledajte iza sebe, kako biste se uvjerali da nema prepreka.
- Nemojte nikad trčati, nego hodajte.
- Izbjegavajte da vas kosilica trave vuče.
- Ruke i stopala držite uvijek dalje od noža, i prilikom pokretanja i za vrijeme uporabe stroja.
- Pozor: rezni element se nastavlja okretati još nekoliko sekundi i nakon njegovog isključivanja ili nakon gašenja motora.
- Držite se uvijek daleko od otvora za izbacivanje.
- Nemojte dodirivati dijelove motora koji se tijekom uporabe zagriju. Rizik od opekline.

! *U slučaju lomova ili nesreća za vrijeme rada, odmah zaustavite motor i udaljite stroj kako ne bi prouzročio još veću štetu; u slučaju nesreća s osobnim ozljedama ili ozljedama trećih, odmah se pobrinite za pružanje prve pomoći najprimjerenije situaciji i obratite se zdravstvenoj ustanovi radi potrebnog liječenja. **Temeljito uklonite eventualne trunke koji bi – ako ostanu neprimijećeni – mogli prouzročiti oštećenja ili nanijeti ozljede osobama ili životinjama.***

Ograničenja u uporabi

- Nemojte nikad koristiti stroj ako su zaštite oštećene, nedostaju ili nisu pravilno namještene (košara za sakupljanje trave, štitičnik bočnog otvora za izbacivanje ili štitičnik stražnjeg otvora za izbacivanje).
- Nemojte koristiti stroj ako dodatna oprema/alati nisu postavljeni u predviđenim točkama.
- Nemojte isključivati, deaktivirati, skidati postojeće sigurnosne sustave/mikroprekidače, niti vršiti neovlaštene izmjene na njima.
- Nemojte preinačivati podešenja motora niti ga dovoditi do pretjeranog broja okretaja. Ako motor pustite da radi na pretjeranom broju okretaja, povećava se rizik od osobnih ozljeda.
- Ne izlažite stroj prevelikom naporu i ne koristite mali stroj za izvođenje teških radova; uporabom odgovarajućeg stroja smanjuje se rizik i poboljšava kvaliteta rada.

2.4 ODRŽAVANJE, SKLADIŠTENJE I PRIJEVOZ

Sigurnost i razinu performansi stroja očuvat ćete njegovim redovitim održavanjem i pravilnim skladištenjem.

Održavanje

- Stroj nemojte nikad koristiti ako su pojedini dijelovi istrošeni ili oštećeni. Pokvarene ili oštećene dijelove treba zamijeniti, a nikad popravljati.
- Radi smanjenja rizika od požara, redovito provjeravajte da nema propuštanja ulja i/ili goriva.
- Za vrijeme radova na podešavanju stroja, pazite da vam prsti ne ostanu uključeni između noža u pokretu i nepomičnih dijelova stroja.

! *Razine buke i vibracija koje se navode u ovim uputama predstavljaju maksimalne vrijednosti pri korištenju stroja. **Uporaba neizbalansiranog reznog elementa, prevelika brzina kretanja i neodržavanje stroja bitno utječu na emisiju zvuka i vibracije. Posljedično tome treba usvojiti preventivne mjere za uklanjanje mogućih oštećenja prouzročenih velikom bukom i naprezanjima uslijed vibracija; brinite se za održavanje stroja, nosite slušalice za zaštitu od buke, tijekom rada pravite stanke.***

Skladištenje

- Ako u spremniku stroja ima goriva, nemojte ga spremati u prostoriju u kojoj bi pare goriva mogle doći u dodir s plamenom, iskom ili jakim izvorom topline.
- Radi smanjenja rizika od požara, nemojte ostavljati posude s otpadnim materijalima u prostoriji.

2.5 ZAŠTITA OKOLIŠA

Zaštita okoliša mora predstavljati bitan i prvenstveni vid uporabe stroja, u korist civilnog suživota kao i okoliša u kojem živimo.

- Izbjegavajte ometanje susjeda. Stroj koristite samo u razumnim satima (ne rano ujutro ili kasno navečer, kad biste mogli ometati druge osobe).
- Strogo se pridržavajte lokalnih propisa o odlaganju ambalaza, propalih dijelova ili bilo kojeg drugog elementa štetnog za okoliš: te otpatke se ne smije bacati u smeće, nego ih treba razdvojiti i predati odgovarajućim centrima za sakupljanje koji će se pobrinuti za recikliranje materijala.
- Strogo se pridržavajte lokalnih propisa o odlaganju otpadnih materijala.
- U trenutku rashodovanja nemojte ostavljati stroj u okolišu, nego se obratite centru za sakupljanje sukladno lokalnim propisima na snazi.

3. POZNAVANJE STROJA

3.1 OPIS STROJA I PREDVIĐENA UPORABA

Ovo je ručno upravljana kosilica trave.

Stroj se u osnovi sastoji od motora koji aktivira nož zatvoren u kucištu, a ima kotače i jednu dršku.

Rukovatelj može upravljati strojem i aktivirati glavne upravljačke elemente stojeći uvijek iza drške, a time i na sigurnosnoj udaljenosti od rotirajućeg noža. Udaljavanje rukovatelja od stroja prouzroči će zaustavljanje motora i rotirajućeg elementa u roku od nekoliko sekundi.

3.1.1 Predviđena uporaba

Ovaj stroj je projektiran i proizveden za košenje (i sakupljanje) trave u vrtovima i na travnatim površinama, s produžetkom proporcionalnim kapacitetu košenja koje rukovatelj obavlja gurajući stroj i hodajući.

Općenito, ovaj stroj može:

1. kositi travu i sakupljati je u košaru za sakupljanje trave;
2. kositi travu i izbacivati je na zemlju sa stražnje strane (ako postoji);
3. kositi travu i bočno je izbacivati (ako postoji);
4. kositi travu, usitnjavati je i ostavljati na tlu (učinak "malčiranja" – ako postoji).

Korištenje posebne dodatne opreme koju je proizvođač predvidio kao originalnu opremu ili koju se može odvojeno kupiti, omogućuje vršenje ovog posla na različite načine koji se opisuju u ovom priručniku ili u uputama koje prate pojedine dijelove dodatne opreme.

3.1.2 Neprimjerena uporaba

- Bilo koja druga primjena drugačija od gore navedenih može se pokazati opasnom te prouzročiti štetu osobama i/ili stvarima.
- Neprimjerena uporaba obuhvaća (na primjer, ali ne i samo):
- Prevoženje drugih osoba, djece ili životinja na stroju, jer bi mogli pasti i zadobiti teške ozljede, odnosno ugroziti sigurnu vožnju.
 - Korištenje stroja za vlastiti prijevoz.
 - Korištenje stroja za vuču ili grananje tereta.
 - Pokretanje noža na netrvnatim mjestima.
 - Korištenje stroja za sakupljanje lišća ili trunaka.
 - Korištenje stroja za uređivanje živice ili za rezanje vegetacije koja nije travnata.
 - Korištenje stroja od strane više osoba istovremeno.

VAŽNO *Neprijemnom uporabom stroja jamstvo se poništava, uz odricanje svake odgovornosti proizvođača, čime svi troškovi nastali uslijed oštećenja ili ozljeda samog korisnika ili drugih osoba prelaze na teret korisnika.*

3.1.3 Tip korisnika

Ovaj stroj je namijenjen uporabi od strane potrošača, odnosno operatera koji nisu profesionalci. Namijenjen je neprofesionalnoj uporabi.

VAŽNO *Stroj treba rabiti samo jedan rukovatelj.*

3.2 SIGURNOSNE OZNAKE

Na stroju se nalaze razni simboli (sl.2.0). Njihova je funkcija podsjetiti rukovatelja na to kako treba postupati da bi se stroj koristilo uz potrebnu pažnju i oprez. Objašnjenje simbola:



Pozor. Prije uporabe stroja, pročitajte upute.



Upozorenje! Nemojte uvlačiti ruke ili stopala unutar sjedišta noža. Prije bilo kakvog zahvata održavanja ili popravka, skinite kapicu svječice i pročitajte upute.



Opasnost! Rizik od izbacivanja predmeta. Pazite da za vrijeme uporabe nitko ne pristupi u radno područje.



Opasnost! Rizik od posjekotina. Nož u pokretu. Nemojte uvlačiti ruke ili stopala unutar sjedišta noža.

VAŽNO *Naljepnice koje su se uništile ili su postale nečitljive trebate zamijeniti. Zatražite nove naljepnice od ovlaštenog servisnog centra.*

3.3 IDENTIFIKACIJSKA ETIKETA

Na identifikacijskoj etiketi se navode sljedeći podaci (sl.1.0):

1. Razina zvučne snage.
2. Oznaka sukladnosti CE.
3. Godina proizvodnje.
4. Tip stroja.
5. Serijski broj.
6. Naziv i adresa proizvođača.
7. Šifra artikla.
8. Nazivna snaga i maksimalna brzina rada motora
9. Težina u kg.

Upišite identifikacijske podatke stroja u odgovarajući prostor na etiketi koja se nalazi na unutrašnjoj strani korica.

VAŽNO *Koristite te identifikacijske podatke koji se navode na identifikacijskoj etiketi proizvoda prilikom svakog kontaktiranja ovlaštene radionice.*

VAŽNO *Primjer izjave o sukladnosti se nalazi na zadnjim stranicama priručnika.*

3.4 GLAVNE KOMPONENTE

Stroj se sastoji od dolje navedenih glavnih komponenti kojima su pridružene funkcije u nastavku (sl.1.0):

- A. Kućište:** u njemu se nalazi rotirajući nož.
- B. Motor:** pokreće nož i daje pogon kotačima (ako postoji).
- C. Nož:** element namijenjen košenju trave.
- D. Štitnik stražnjeg otvora za izbacivanje:** radi se o sigurnosnoj zaštiti koja sprječava odbacivanje predmeta eventualno skupljenih nožem daleko od stroja.
- E. Usmjerivač za izbacivanje straga (ako postoji):** osim što služi za izbacivanje trave straga, na teren, čini i sigurnosni element, jer sprječava odbacivanje eventualno skupljenih predmeta na nožu daleko od stroja.
- F. Štitnik bočnog otvora za izbacivanje (ako postoji):** radi se o sigurnosnoj zaštiti koja sprječava odbacivanje predmeta eventualno skupljenih nožem daleko od stroja.
- G. Usmjerivač za bočno izbacivanje (ako postoji):** osim što služi za bočno izbacivanje trave na teren, čini i sigurnosni element, jer sprječava odbacivanje eventualno skupljenih predmeta na nožu daleko od stroja.
- H. Košara za sakupljanje trave:** osim što služi za sakupljanje pokošene trave, čini i sigurnosni element, jer sprječava odbacivanje eventualno skupljenih predmeta na nožu daleko od stroja.
- I. Drška:** radno mjesto rukovatelja. Zahvaljujući njezinoj dužini, rukovatelj za vrijeme rada stalno održava sigurnosnu udaljenost od rotirajućeg noža.
- J. Ručica kočnice motora/noža:** ručica koja omogućava pokretanje i zaustavljanje motora, a istovremeno uključuje/isključuje nož.
- K. Ručica za uključivanje pogona:** ručica koja uključuje pogon kotača i omogućava napredovanje stroja.

4. MONTIRANJE



Sigurnosne upute koje treba slijediti navode se u 2. pog. Strogo poštujte te naznake kako se ne biste suočili s ozbiljnim rizicima ili opasnostima.

Zbog potreba skladištenja i prijevoza pojedine komponente stroja nisu izravno tvornički montirane, nego ih treba sastaviti nakon uklanjanja ambalaže, a prema uputama koje slijede.



Raspakiranje i dovršavanje montaže treba izvršiti na ravnoj i čvrstoj površini, s dovoljno prostora za pomicanje stroja i ambalaže te služeći se uvijek prikladnim alatom. Nemojte se služiti strojem prije nego što ste završili s obavljanjem svih naznaka iz dijela "MONTIRANJE".

4.1 KOMPONENTE ZA MONTAŽU

U pakiranju se nalaze i komponente za montažu.

4.1.1 Vađenje iz ambalaže

1. Oprezno otvorite ambalažu, pazite da ne zagubite komponente.
2. Pogledajte dokumentaciju koja se nalazi u kutiji, uključujući i ove upute.
3. Izvadite iz kutije sve komponente koje nisu montirane.
4. Izvucite stroj iz kutije.
5. Odložite kutiju i ambalažu poštujući lokalne propise.

4.2 MONTIRANJE KOŠARE

Košara se dostavlja već sastavljena. Uvjerite se da su komponente pravilno sastavljene (sl.3.A) (tip "I" – "II").

4.3 MONTIRANJE DRŠKE

Oprezno otvorite dršku u radni položaj (sl.4.A).

- Uvucite užu za pokretanje u donju i gornju zavojnicu te zategnite maticu (sl.4.B).

5. UPRAVLJAČKI ELEMENTI

5.1 RUČKA ZA RUČNO POKRETANJE

Omogućava ručno pokretanje motora (sl.5.A).



5.2 UPRAVLJAČKI ELEMENT ZA ELEKTRIČNO POKRETANJE POMOĆU GUMBA

ENGINE START Omogućava električno pokretanje motora (sl.5.B).

5.3 UPRAVLJAČKI ELEMENT GASA

Regulira broj okretaja motora (sl.6.A).

Oznakama na pločici odgovaraju sljedeći položaji:

-  **1. rad punom snagom.** Trebate uvijek koristiti za vrijeme rada stroja;
-  **2. Minimum.** Koristi se kad je motor dovoljno topao, u fazama mirovanja u mjestu.
-  **3. Aktiviran uređaj za pokretanje hladnog motora.** Služi za paljenje hladnog motora.



NAPOMENA Pod pokretanjem hladnog motora podrazumijeva se pokretanje najmanje 5 minuta nakon zaustavljanja motora ili nakon doljevanja goriva.

5.4 UPRAVLJAČKI ELEMENT VARIJATORA BRZINE

- Varijator brzine omogućava podešavanje brzine napredovanja (sl.7.A).
- Oznakama na pločici odgovaraju sljedeći položaji:

-  **1. Maksimalna brzina.**
-  **2. Minimalna brzina.**

VAŽNO Prijelaz iz jedne brzine u drugu morate obavljati dok je motor upaljen i pogon uključen. Kad je motor ugašen, nemojte dirati upravljački element varijatora. Time bi se varijator mogao oštetiti.

NAPOMENA Ako stroj ne napreduje dok je upravljački element u položaju «  », dovoljno je pomaknuti upravljačku ručicu na «  » i odmah zatim je vratiti u položaj «  ».

5.5 RUČICA KOČNICE MOTORA/NOŽA

Ručica koja omogućava pokretanje i zaustavljanje motora, a istovremeno uključuje/isključuje nož (sl.8.A).

5.6 RUČICA ZA UKLJUČIVANJE POGONA

Uključuje pogon kotača i omogućava napredovanje stroja.

-  **1. Uključen pogon.** Kosilica trave napreduje dok je ručica gurnuta prema drški (sl.8.B). Kosilica trave prestaje napredovati pri otpuštanju ručice.

VAŽNO Motor treba uvijek pokretati kad je pogon isključen.

VAŽNO Kako se ne bi oštetio prijenos, izbjegavajte povlačenje stroja unazad dok je pogon uključen.

5.7 PODEŠAVANJE VISINE KOŠNJE

Spuštanjem ili podizanjem kućišta travu možete kositi na različitim visinama košnje.

 **Ovu radnju treba izvršiti kad nož miruje.**

• **Podešavanje tipa "I".**

Visinu košnje se podešava pritiskom na gumb (sl.9.A) te podizanjem ili spuštanjem kućišta – pomoću ručke (sl.9.B) – sve do željenog položaja.

• **Podešavanje tipa "II".**

Visinu košnje se podešava pomoću odgovarajuće ručke (sl.9.C) koja podiže ili spušta kućište sve do željenog položaja.

6. UPORABA STROJA

 **Sigurnosne upute koje treba slijediti navode se u 2. pog. Strogo poštujujte te naznake kako se ne biste suočili s ozbiljnim rizicima ili opasnostima.**

VAŽNO Upute u vezi s motorom i akumulatorom (ako postoji) pogledajte u odgovarajućim priručnicima.

6.1 PRIPREMNE RADNJE

Prije početka rada potrebno je izvršiti niz provjera i radnji kako bi se osiguralo učinkovito obavljanje posla u maksimalnoj sigurnosti. Stavite stroj u vodoravni položaj i dobro oslonjen na teren.

6.1.1 Dolijevanje ulja i benzina

VAŽNO Stroj se dostavlja bez motornog ulja i goriva.

Prije uporabe stroja prvi put nakon kupnje dolijte gorivo i nadolijte ulje na načine i uz mjere opreza koji se navode u priručniku s uputama za motor i u odl. 7.2/7.3.

Prije svake uporabe

Provjerite ima li goriva te razinu ulja slijedeći naznake koje sadrže priručnik s uputama za motor i odl. 7.2/7.3.

6.1.2 Pripremanje stroja za rad

NAPOMENA Ovaj stroj omogućuje košenje travnjaka na različite načine; prije početka rada uputno je pripremiti stroj ovisno o tome kako se namjerava obaviti košnju.

a. Pripremanje za košnju i sakupljanje trave u košaru

• Tip "I"

1. Kod modela s mogućnošću bočnog izbacivanja: uvjerite se da je štitnik bočnog otvora za izbacivanje (sl.10.A) spušten i blokiran sigurnosnom polugom (sl.10.B).
2. Stavite košaru za sakupljanje trave kako se vidi na slici (sl.10.C). Namjestite male bočne klinove u vodilice u podnožju drške (sl.10.D) pa gurajte košaru prema naprijed sve dok ne začujete jedan zvučni „klik“ (sl.10.E).

• Tip "II"

1. Podignite štitnik stražnjeg otvora za izbacivanje (sl.11.A) i pravilno zakačite košaru za sakupljanje trave namještajući male bočne klinove u vodilice u podnožju drške (sl.11.B).

b. Pripremanje za košnju i izbacivanje trave straga, na zemlju

1. Izvadite košaru za sakupljanje trave.
2. Podignite štitnik stražnjeg otvora za izbacivanje (sl.12.A), zakačite usmjerivač za izbacivanje straga (sl.12.B) u odgovarajuće otvore i uvjerite se da je stabilan.
3. Kod modela s mogućnošću bočnog izbacivanja: uvjerite se da je štitnik bočnog otvora za izbacivanje (sl.12.C) spušten i blokiran sigurnosnom polugom (sl.12.D).

Kako skinuti usmjerivač za izbacivanje straga:

1. Podignite štitnik stražnjeg otvora za izbacivanje (sl.12.A).
2. Podignite usmjerivač za izbacivanje straga kako bi se otkočio iz otvora (sl.12.B).

c. Pripremanje za košnju i usitnjavanje trave (funkcija "malčiranje")

1. Podignite štitnik stražnjeg otvora za izbacivanje (sl.13.A) i uvucite čep usmjerivača (sl.13.B) u otvor za izbacivanje.
2. Kod modela s mogućnošću bočnog izbacivanja: uvjerite se da je štitnik bočnog otvora za izbacivanje (sl.12.C) spušten i blokiran sigurnosnom polugom (sl.12.D).

Kako skinuti čep usmjerivača

1. Podignite štitnik stražnjeg otvora za izbacivanje (sl.13.A).
2. Izvucite čep usmjerivača (sl.13.B).

d. Pripremanje za košnju i bočno izbacivanje trave na zemlju

1. Podignite štitnik stražnjeg otvora za izbacivanje (sl.14.A) i uvucite čep usmjerivača (sl.14.B) u otvor za izbacivanje.
2. Lagano gurnite sigurnosnu polugu (sl.14.C) i podignite štitnik bočnog otvora za izbacivanje (sl.14.D).
3. Stavite usmjerivač za bočno izbacivanje (sl.14.E).
4. Zatvorite štitnik bočnog otvora za izbacivanje (sl.14.D) tako da se usmjerivač za bočno izbacivanje (sl.14.E) blokira.

Kako skinuti usmjerivač za bočno izbacivanje:

5. Lagano gurnite sigurnosnu polugu (sl.14.C) i podignite štitnik bočnog otvora za izbacivanje (sl.14.D).
6. Otkočite usmjerivač za bočno izbacivanje (sl.14.E).

Kako skinuti čep usmjerivača

1. Podignite štitnik stražnjeg otvora za izbacivanje (sl.14.A).
2. Izvucite čep usmjerivača (sl.14.B).

6.1.3 Podešavanje visine košnje

Podesite visinu košnje kako je naznačeno (odl. 5.7).

6.1.4 Podešavanje visine drške

Ovu radnju treba izvršiti kad nož miruje.

Visinu drške možete podesiti u 3 različita položaja koja pokazuje indikator u njenom podnožju (sl.15. A). Kako biste promijenili visinu drške, pomaknite obje ručice sa strane drške (sl.15.B) (tip "I" – "II") i držite ih u položaju. Oprezno stavite dršku na željenu visinu i otpustite dvije ručice. Dršku je iz radnog položaja moguće presaviti u zatvoreni položaj.

6.2 SIGURNOSNE KONTROLE

Izvršite sigurnosne kontrole koje slijede i provjerite odgovaraju li rezultati onom što se navodi u tablicama.

Prije uporabe uvijek izvršite sigurnosne kontrole.

6.2.1 Kontrola opće sigurnosti

Predmet	Rezultat
Ručke	Čiste, suhe.
Drška	Pravilno i solidno pričvršćena za stroj.
Nož	Čist, nije oštećen ili istrošen.
Štitnik stražnjeg otvora za izbacivanje, košara za sakupljanje trave	Cjeloviti su. Nema nikakvog oštećenja. Pravilno su montirani.
Štitnik bočnog otvora za izbacivanje; usmjerivač za bočno izbacivanje	Cjeloviti su. Nema nikakvog oštećenja. Pravilno su montirani.
Ručica kočnice motora/noža	Ručica se mora slobodno gibati, bez napora, a pri otpuštanju se mora automatski i brzo vratiti u neutralni položaj.
Uže za pokretanje	Uže mora biti cjelovito.
Vijci/matice na stroju i na nožu	Dobro su zategnuti (nisu popušteni).
Električni kabeli i kabel svječice	Cjeloviti, kako bi se izbjeglo iskrenje.
Kapica svječice	Cjelovita i pravilno postavljena na svječicu.
Stroj	Nema nikakvog znaka oštećenja ili istrošenosti.

6.2.2 Ispitivanje rada stroja

Radnja	Rezultat
<ol style="list-style-type: none">1. Pokrenite stroj (odl. 6.3).2. Otpustite ručicu kočnice motora/noža.	<ol style="list-style-type: none">1. Nož se mora pomicati.2. Ručice se moraju automatski i brzo vratiti u neutralni položaj, motor se mora ugasiti i nož se mora zaustaviti u roku od nekoliko sekundi.
<ol style="list-style-type: none">1. Pokrenite stroj (odl. 6.3).2. Pomaknite ručicu pogona.3. Otpustite ručicu pogona.	<ol style="list-style-type: none">2. Kotači omogućuju napredovanje stroja.3. Kotači se zaustavljaju i stroj prestaje napredovati.
Probna vožnja	Nema nikakve nepravilne vibracije. Nema nikakvog nepravilnog zvuka.

 **Ako bilo koji rezultat odstupa od onoga što se navodi u tablicama, nemojte koristiti stroj! Obratite se servisnom centru radi potrebnih kontrola i popravka.**

6.3 POKRETANJE

NAPOMENA Pokretanje vršite na ravnoj površini bez prepreka ili visoke trave.

6.3.1 Modeli s ručkom za ručno pokretanje

1. **U slučaju pokretanja hladnog motora:** stavite gas u položaj uključenog uređaja za pokretanje hladnog motora (sl.6.A) (ako postoji).
2. Povucite ručicu kočnice motora/ noža prema drški (sl.16.A).

NAPOMENA Ručicu kočnice motora/noža morate držati povučenu kako se motor ne bi zaustavio.

3. Uхватite ručku za pokretanje i odlučnim povlačenjem užeta za pokretanje pokrenite motor (sl.16.B).
4. Kad se on upali, stavite gas u položaj rada punom snagom (ako postoji).

NAPOMENA Kod primjene upravljačkog elementa uređaja za pokretanje hladnog motora pri već zagrijanom motoru svječica se može zamastiti i prouzročiti nepravilan rad motora.

6.3.2 Modeli s upravljačkim elementom za električno pokretanje pomoću gumba

1. Stavite dostavljeni akumulator u odgovarajući prostor na motoru (sl.17.A.1 / 17.A.2). (Slijedite upute koje sadrži priručnik s uputama za motor.) Na nekim je modelima predviđen motor s ugrađenim, neuklonjivim akumulatorom (sl.17.A.3).

2. Do kraja uvucite ključ (ako postoji) (sl.17.B).

3. Povucite ručicu kočnice motora/ noža prema drški (sl.17.C).

Kod motora (sl.17.A.3), paljenje ili treptanje indikatora stanja napunjenosti akumulatora (1) u trajanju od 5 sekundi pokazuje:

- Upaljen indikator = akumulator je dovoljno pun
- Indikator trepće = akumulator je skoro prazan
- Ugašen indikator = akumulator je skoro sasvim prazan. Slijedite upute koje sadrži priručnik za uporabu motora pri punjenju u hitnom slučaju putem vanjskog USB punjača (ne dostavlja se zajedno sa strojem).

NAPOMENA Ručicu kočnice motora/noža morate držati povučenu kako se motor ne bi zaustavio.

4. Pritisnite gumb za pokretanje i držite ga pritisnutog sve dok se motor ne upali. (sl.17.D).

Kod motora (sl.17.A.3) indikator stanja napunjenosti akumulatora (1) se gasi.

Za više informacija o motoru, slijedite naputke u priručniku za motor.

6.4 RAD

VAŽNO Za vrijeme rada uvijek održavajte sigurnosnu udaljenost od noža, a nju određuje dužina drške.

6.4.1 Košenje trave

1. Počnite s napredovanjem i košnjom u travnatom području.
2. Prilagodite brzinu napredovanja i visinu košnje (odl. 5.7) stanju travnjaka (visini, gustoći i vlažnosti trave) i količini odrezane trave.
3. Travnjak će imati ljepši izgled ako košenje vršite uvijek na istoj visini i naizmjenično u dva smjera (sl.19.0).

U slučaju malčiranja ili izbacivanja trave straga:

- uvijek izbjegavajte rezanje velikih količina trave. Nemojte nikad odrezati više od jedne trećine ukupne visine trave u samo jednom prolazu (sl.18.0).
- Održavajte šasiju uvijek čistu (odl. 7.4.2).

U slučaju bočnog izbacivanja: savjetujemo da

- pri kretanju izbjegavate izbacivanje pokošene trave na dio travnjaka koji još treba pokositi.

6.4.2 Savjeti za održavanje urednog travnjaka

- Da bi travnjak održao lijepi izgled, zelen i mekan, potrebno ga je redovito kositi. Travnjak mogu sačinjavati različite vrste trave. Učestalim košenjem pospešuje se rast onih trava koje razvijaju obilno korijenje i stvaraju gusti prekrivač, dok se kod rjeđeg košenja razvija pretežno visoka i divlja trava (djetelina, ivančice itd.). Učestalost košenja mora biti razmjerna rastu trave, tako da između dvije košnje trava ne naraste previše.
- Optimalna visina trave na njegovanom travnjaku iznosi otprilike 4-5 cm i samo jednim košenjem se ne bi smjelo odstraniti više od jedne trećine ukupne visine. Ako je trava vrlo visoka, košenje je bolje izvesti u dva navrata, u razmaku od jednog dana: prvo s noževima na maksimalnoj visini, a drugo na željenoj visini.
- Preniska košnja prouzročit će čupanje i prorjeđivanje travnatog pokrivača, s izgledom "na mrlje".
- U najtoplijim i suhim razdobljima travu je preporučljivo kositi nešto višu, kako bi se ograničilo isušivanje zemljišta.
- Travu je uvijek poželjno kositi kad je travnjak potpuno suh. Nemojte kositi travu kad je mokra: tako se može smanjiti učinkovitost rotirajućeg elementa zbog trave koja će se zaljepiti po njemu i prouzročiti čupanje travnatog pokrivača.
- Noževi moraju biti čitavi i dobro naoštreni, tako da sječenje bude čisto i bez čupanja radi kojeg vrhovi kasnije požute.

6.4.3 Pražnjenje košare za sakupljanje trave

Kad se košara za sakupljanje (sl.1.H) previše napuni, sakupljanje trave više nije učinkovito i zvuk kosilice trave se mijenja.

U slučaju košare za sakupljanje sa signalizatorom sadržaja:



podignut = prazna;



spušten = puna.

Za vrijeme rada, dok je nož u pokretu, signalizator ostaje podignut sve dok košara za sakupljanje može primati pokošenu travu; kad se spusti, znači da se košara za sakupljanje trave napunila i da je treba isprazniti.

Za skidanje i pražnjenje košare za sakupljanje trave:

1. otpustite ručicu kočnice motora/noža (sl.20.A).
2. Pričekajte da se nož zaustavi.
3. Samo kod košare tipa "II"
 - Podignite štitnik stražnjeg otvora za izbacivanje (sl.11.B).
4. Uhvatite ručku pa skinite košaru za sakupljanje trave držeći je uspravno.

6.5 ZAUSTAVLJANJE

Za zaustavljanje stroja:

1. otpustite ručicu kočnice motora/noža (sl.20.A).
2. Pričekajte da se nož zaustavi.

 **Nožu treba nekoliko sekundi da se zaustavi nakon zaustavljanja stroja.**

 **Odmah nakon gašenja, motor bi mogao biti vrlo vruć. Nemojte dodirivati. Postoji opasnost od opeklina.**

VAŽNO Uvijek zaustavite stroj:

- Prilikom premještanja iz jednog radnog područja na drugo.
- Prilikom prelaženja preko netravnatih površina.
- Svaki put kad treba prijeći neku prepreku.
- Prije podešavanja visine košnje.
- Prilikom svakog skidanja ili ponovnog postavljanja košare za sakupljanje trave.
- Prilikom svakog skidanja ili ponovnog postavljanja usmjerivača za izbacivanje straga (ako postoji).
- Prilikom svakog skidanja ili ponovnog postavljanja usmjerivača za bočno izbacivanje (ako postoji).

6.6 NAKON KORIŠTENJA

1. Zaustavite stroj (odl. 6.5).
2. Odvojite kapicu svječice (sl.24.A).
3. Pritisnite jezičak (sl.24.B) i izvadite ključ za dozvoljavanje (sl.24.C) (modeli s upravljačkim elementom za električno pokretanje pomoću gumba).
4. Prije spremanja stroja u bilo kakvu prostoriju, pustite motor da se ohladi.
5. Očistite stroj (odl. 7.4).
6. Kontrolirajte da nema olabavljenih ili oštećenih komponenti. Ako treba, zamijenite oštećene komponente te zategnite vijke i zavrtnje koji su eventualno popustili.

VAŽNO Svaki put kad stroj ostavljate radi nekorisćenja ili bez nadzora:

- Odvojite kapicu svječice (sl.24.A).
- Izvadite ključ (sl.24.C) ili akumulator (kod modela s upravljačkim elementom za električno pokretanje pomoću gumba).

7. REDOVNO ODRŽAVANJE

7.1 OPĆENITO

 **Sigurnosne upute koje treba slijediti navode se u 2. pog. Strogo poštuju te naznake kako se ne biste suočili s ozbiljnim rizicima ili opasnostima.**

 **Prije obavljanja bilo kakve kontrole, čišćenja ili zahvata na održavanju/podešavanju na stroju:**

- Zaustavite stroj.
- Uvjerite se da su se svi dijelovi u pokretu potpuno zaustavili.
- Pričekajte da se motor dovoljno ohladi.
- Odvojite kapicu svječice (sl.24.A).
- Izvadite ključ (sl.24.C) ili akumulator (kod modela s upravljačkim elementom za električno pokretanje pomoću gumba).
- Pročitajte odgovarajuće upute.

• **Nosite odgovarajuću odjeću, radne rukavice i zaštitne naočale.**

- Učestalost i vrste zahvata sažeto se navode u "Tablici održavanja". Cilj tablice je pomoći vam u održavanju učinkovitosti i sigurnosti vašeg stroja. U njoj se navode glavni zahvati i vremenski razmaci predviđeni za svaki od njih. Izvršite odgovarajući postupak prema prvom roku koji nastupi.
- Korištenje rezervnih dijelova i dodatne opreme koji nisu originalni i/ili nisu pravilno montirani može negativno utjecati na rad i na sigurnost stroja. Proizvođač otklanja bilo kakvu odgovornost u slučaju oštećenja, nesreća ili ozljeda koje su prouzročili rečeni proizvodi.
- Originalne rezervne dijelove možete nabaviti u servisnim radionicama i kod ovlaštenih prodavača.

VAŽNO Sve radnje održavanja i podešavanja koje se ne opisuju u ovom priručniku mora izvršiti vaš prodavač ili specijalizirani centar.

7.2 DOLIJEVANJE GORIVA

Stavite stroj u vodoravni položaj i dobro oslonjen na teren.

 **Gorivo treba dolijevati dok je stroj zaustavljen i kapica svječice odvojena.**

Dolijte gorivo na načine i uz mjere opreza koje se navode u priručniku s uputama za motor.

 **Spremnik goriva na strojevima s mogućnošću okomitog skladištenja (pog. 9.1) ima indikator razine goriva. Nemojte puniti spremnik preko dna indikatora razine (sl.21.A).**

VAŽNO Izbjegavajte proljevanje benzina po plastičnim dijelovima motora ili stroja kako biste spriječili njihovo oštećivanje te odmah očistite svaki trag eventualno prolijevanog benzina. Jamstvo ne pokriva oštećenja plastičnih dijelova prouzročena benzinom.

NAPOMENA Gorivo je pokvarljivo i ne smije ostati u spremniku dulje od 30 dana. Prije duljeg razdoblja skladištenja napunite spremnik količinom goriva koja će biti dovoljna za posljednju uporabu (9. pog.).

7.3 KONTROLA/NADOLIJEVANJE MOTORNOG ULJA

Kontrolirajte/nadolijte motorno ulje na načine i uz mjere opreza koje se navode u priručniku s uputama za motor. Kako bi se osigurao dobar rad i trajanje stroja, dobro je pravilo periodično mijenjati motorno ulje, u vremenskim razmacima naznačenim u priručniku za uporabu samog motora. Prije ponovne uporabe stroja uvjerite se da je uspostavljena potrebna razina ulja.

7.4 ČIŠĆENJE

Nakon svake uporabe obavite čišćenje pridržavajući se uputa koje slijede.

7.4.1 Čišćenje stroja

- Uvijek se uvjerite da u otvorima za dovod zraka nema trunaka.
- Za čišćenje kućišta nemojte koristiti agresivne tekućine.
- Kako bi se smanjio rizik od požara, održavajte kosilicu trave, a naročito motor, čiste od ostataka trave, lišća ili viška masnoće.
- Nakon svakog košenja temeljito operite stroj.

7.4.2 Čišćenje sustava noževa

- Odstranite nakupljene trunke trave i blato iz unutrašnjosti kućišta, jer oni kad se osuše mogu izazvati poteškoće pri sljedećem pokretanju.
- Ako treba pristupiti donjem dijelu stroja, nagnite ga isključivo na stranu naznačenu u priručniku za motor slijedeći odgovarajuće upute i prije vršenja bilo kakvog zahvata uvjerite se da je stroj stabilan.

U slučaju bočnog izbacivanja ili izbacivanja

- **straga:** ako je montiran usmjerivač
- pokošene trave, treba ga skinuti.

Pranje unutrašnjosti sustava noža obavite kako slijedi.

1. Izvadite košaru za sakupljanje trave.
2. Spojite crijevo za vodu na odgovarajući priključak (sl.22.A).
3. Namjestite visinu košnje u potpuno spuštenu položaj.
4. Uvijek stanite iza drške kosilice trave.
5. Pokrenite motor.

Lak s unutarnjeg dijela kućišta vremenom može otpasti uslijed abrazivnog djelovanja pokošene trave; u tom slučaju treba spremno intervenirati i zaštititi lak bojom protiv hrđe, kako bi se izbjeglo stvaranje hrđe, a time i nagrizanje metala.

7.4.3 Čišćenje košare

1. Ispraznite košaru za sakupljanje trave.
2. Protesite je kako biste je očistili od ostataka trave i zemlje.
3. Operite je, isperite i spremite tako da se može brzo osušiti.

7.5 PRIČVRSNE MATICE I VIJCI

Pazite na zategnutost matice i vijaka, kako biste bili sigurni da je stroj uvijek u sigurnim radnim uvjetima.

7.6 AKUMULATOR

Akumulator se dostavlja s modelima koji imaju upravljački element za električno pokretanje pomoću gumba. Po pitanju uputa o autonomiji, punjenju, skladištenju i održavanju akumulatora, slijedite one koje sadrži priručnik s uputama za motor.

Kod motora (sl.17.A.3) akumulator nije potrebno puniti. Samo u hitnom slučaju može ga se napuniti putem vanjskog USB punjača (ne dostavlja se zajedno sa strojem). Slijedite upute koje sadrži priručnik s uputama za motor.

7.7 PODEŠAVANJE KABELA VARIJATORA

- Ovo podešavanje je potrebno kad se ručica (sl.23.A) ne zadržava u položaju «».

VAŽNO *Podešavanje treba obavljati dok je motor ugašen.*

- Dok je ručica (sl.23.A) u položaju «», okrenite vijak za podešavanje (sl.23.B) kabela u smjeru koji pokazuje strelica samo onoliko koliko je neophodno da bi se ručica zadržala u položaju.

8. IZVANREDNO ODRŽAVANJE

 **Prije obavljanja bilo kakve kontrole, čišćenja ili zahvata na održavanju/podešavanju na stroju:**

- **Zaustavite stroj.**
- **Uvjerite se da su se svi dijelovi u pokretu potpuno zaustavili.**
- **Pričekajte da se motor dovoljno ohladi.**
- **Odvojite kapicu svječice (sl.24.A).**
- **Izvadite ključ (sl.24.C) ili akumulator (kod modela s upravljačkim elementom za električno pokretanje pomoću gumba).**
- **Pročitajte odgovarajuće upute.**
- **Nosite odgovarajuću odjeću, radne rukavice i zaštitne naočale.**

8.1 NOŽ

Loše naoštreni nož trga travu, što izaziva požućivanje travnjaka.

 **Nemojte dodirivati nož sve dok ne izvadite ključ i dok se nož potpuno ne zaustavi.**

 **Sve radnje vezane uz noževе (demoniranje, oštrenje, balansiranje, popravak, ponovno montiranje i/ili zamjena) su zahtjevni poslovi za koje je, osim uporabe posebnog alata, potrebna i specifična stručnost; stoga ih, iz sigurnosnih razloga, mora uvijek obavljati specijalizirani centar.**

 **Oštećen, iskrivljen ili istrošen nož dajte uvijek zamijeniti zajedno s njegovim vijcima, kako bi se održala izbalansiranost.**

VAŽNO *Uvijek koristite originalne noževе sa šifrom koja se navodi u tablici "Tehnički podaci".*

S obzirom na razvoj proizvoda, noževi navedeni u tablici "Tehnički podaci" vremenom mogu biti zamijenjeni drugima, istih svojstava zamjenjivosti i radne sigurnosti.

9. SKLADIŠTENJE

Što treba učiniti u slučaju skladištenja stroja

1. Pokrenite motor na otvorenom i pustite ga da radi na minimumu sve dok se ne zaustavi, tako da se potroši svo gorivo preostalo u rasplinjaču.
2. Pustite da se motor ohladi.
3. Odvojite kapicu svječice (sl.24.A).

4. Izvadite ključ (sl.24.C) ili akumulator (kod modela s upravljačkim elementom za električno pokretanje pomoću gumba).
5. Temeljito očistite stroj (odl. 7.4).
6. Provjerite da na stroju nema oštećenja. Ako treba, kontaktirajte ovlašteni servisni centar.
7. Stroj skladištite:
 - U suhom prostoru.
 - Zaštićen od vremenskih nepogoda.
 - Po mogućnosti prekriven ceradom.
 - Na djeci nedostupnom mjestu.
 - Uvjerivši se da ste izvadili ključeve ili alat koji ste koristili pri održavanju.

9.1 OKOMITO SKLADIŠTENJE

U slučaju potrebe, neke modele (vidi tablicu Tehnički podaci) moguće je okomito skladištiti (sl.25.0).



Nemojte skladištiti stroj u okomitom položaju ako je spremnik napunjen preko dna indikatora razine goriva (sl.21.A).

Postupite kako slijedi.

1. Spustite kućište sve do visine košnje "3" (odl. 5.7).
2. U radnom položaju, pomaknite obje ručice sa strane drške (sl.15.B) (tip "I" – "II") i držite ih u položaju.
3. Oprezno presavijte dršku u zatvoreni položaj
4. Podignite prednji dio stroja (sl.25.0).



Spremite stroj tako da nož bude usmjeren prema zidu ili prikladno pokriven kako ne bi predstavljao opasnost u slučaju dodira – pa i slučajnog ili nenadnog – osoba, djece ili životinja.



Stroj nemojte spremati u položaju u kojem će biti pod kutom većim od pravog kuta (90°); u suprotnom bi se benzin mogao izliti iz spremnika goriva.



Ne pokušavajte okomito skladištiti strojeve koji nisu projektirani za tu svrhu.

10. PREMJEŠTANJE I PRIJEVOZ

Što morate napraviti svaki put kad stroj treba pomicati, podizati, prevoziti ili nagnuti:

- Zaustavite stroj (odl. 6.5).
- Uvjerite se da su se svi dijelovi u pokretu potpuno zaustavili.
- Odvojite kapicu svjećice (sl.24.A).
- Izvadite ključ (sl.24.C) ili akumulator (kod modela s upravljačkim elementom za električno pokretanje pomoću gumba).
- Nosite čvrste radne rukavice.
- Uхватite stroj na mjestima koja omogućuju sigurno držanje, vodeći računa o težini i njoj raspodjeli.
- Broj osoba koje to obavljaju treba biti primjeren težini stroja i karakteristikama prijevoznog sredstva ili mjesta na kojem će stroj biti postavljen, odnosno s kojeg će biti preuzet.
- Uvjerite se da pomicanje stroja neće prouzročiti oštećenja ili ozljede.

Kad se stroj prevozi nekim vozilom ili prikolicom:

- Koristite pristupne rampe odgovarajuće otpornosti, širine i dužine.
- Utovarite stroj s ugašenim motorom i isključivo guranjem, uz pomoć odgovarajućeg broja osoba.
- Spustite sustav noža (odl. 5.7).
- Namjestite ga tako da ne predstavlja opasnost ni za koga.
- Čvrsto ga blokirajte na prijevoznom sredstvu pomoću užadi ili lanaca kako bi se izbjeglo njegovo prevrtanje.



Nemojte prevoziti u okomitom položaju strojeve koje se može okomito skladištiti.

11. SERVISIRANJE I POPRAVCI

Ovaj priručnik pruža sve potrebne naznake za rukovanje strojem i njegovo pravilno osnovno održavanje koje obavlja korisnik. Sve zahvate podešavanja i održavanja koji nisu opisani u ovom priručniku mora obaviti vaš prodavač ili specijalizirani centar, koji raspoložu potrebnim znanjem i opremom, kako bi se osiguralo pravilno izvršavanje posla i očuvali prvobitni stupanj sigurnosti i stanja stroja. Zahvati izvršeni u neprimjerenim strukturama ili od strane nekvalificiranog osoblja poništavaju bilo koji oblik jamstva i bilo kakve obaveze ili odgovornosti proizvođača.

- Samo ovlaštene servisne radionice mogu vršiti popravke i održavanje pod jamstvom.
- Ovlaštene servisne radionice koriste isključivo originalne rezervne dijelove. Originalni rezervni dijelovi i dodatna oprema razvijeni su upravo za ove strojeve.
- Neoriginalni rezervni dijelovi i dodatna oprema nisu odobreni; primjena neoriginalnih rezervnih dijelova i dodatne opreme ugrožava sigurnost stroja i oslobađa Proizvođača od bilo kakve obaveze ili odgovornosti.

12. ŠTO JAMSTVO POKRIVA

Jamstveni uvjeti su namijenjeni jedino potrošačima, tj. neprofesionalnim rukovateljima.

Jamstvo pokriva sve greške u kvaliteti materijala i u proizvodnji, koje vaš prodavač ili specijalizirani centar utvrde u jamstvenom roku.

Primjena jamstva se ograničava na popravak ili zamjenu komponente za koju se smatra da ima grešku.

Preporučujemo da stroj jednom godišnje povjerite servisnoj radionici radi održavanja, servisiranja i kontrole sigurnosnih naprava. Primjena jamstva je podložna redovnom održavanju stroja.

Korisnik mora pažljivo slijediti sve upute koje se daju u priloženoj dokumentaciji.

Jamstvo ne pokriva oštećenja koja su posljedica:

- Nepoznavanja popratne dokumentacije (priručnici s uputama).
- Profesionalne uporabe.
- Nepažnje, nemara.
- Vanjskog uzroka (groma, udaraca, prisutnosti stranih tijela unutar stroja) ili nesreće.
- Uporabe i montaže koje su neprimjerene ili ih proizvođač ne dopušta.
- Nedostatnog održavanja.
- Izmjena na stroju.
- Korištenja neoriginalnih rezervnih dijelova (prilagodljivih komada).

- Korištenja dodatne opreme koju ne dostavlja ili nije odobrio proizvođač.
- Osim toga, jamstvo ne pokriva:
 - Radnje redovnog/izvanrednog održavanja (opisane u priručniku s uputama).
 - Normalno trošenje potrošnog materijala kao što je pogonsko remenje, noževi, farovi, kotači, sigurnosni vijci i žice.
 - Normalno trošenje.
 - Estetsko propadanje stroja uslijed korištenja.
 - Tvari, ulje, benzin, mast.
 - Nosače noževa.
 - Eventualne dodatne troškove u vezi s aktiviranjem jamstva, kao što su premještanje kod korisnika,

prijevoz stroja do prodavača, iznajmljivanje opreme za zamjenu ili pozivanje vanjskog društva za sve radove na održavanju. Toplinski motori, osim motora "ST.", pokriveni su jamstvima proizvođača dotičnog motora, u rokovima i uvjetima koje je naznačio sam proizvođač. Korisnika štite zakoni vlastite države. Ovo jamstvo ni na koji način ne ograničava prava korisnika predviđena zakonima njegove države.

13. TABLICA ODRŽAVANJA

Zahvat	Učestalost	Napomene
STROJ		
Kontrola svih pričvršćenja	Prije svake uporabe	odl. 7.5
Sigurnosne kontrole/provjera upravljačkih elemenata	Prije svake uporabe	odl. 6.2
Provjera štitnika stražnjeg/bočnog otvora za izbacivanje.	Prije svake uporabe	odl. 6.2.1
Provjera košare za sakupljanje trave, usmjerivača za bočno izbacivanje.	Prije svake uporabe	odl. 6.2.1
Provjera noža	Prije svake uporabe	odl. 6.2.1
Opće čišćenje i kontrola	Na završetku svake uporabe	odl. 7.4
Provjera eventualnih oštećenja prisutnih na stroju. Ako treba, kontaktirajte ovlašteni servisni centar.	Na završetku svake uporabe	-
Podešavanje kabela varijatora	**	odl. 7.7
Zamjena noža	-	odl. 8.1 ***
MOTOR		
Kontrola/nadolijevanje goriva do potrebne razine	Prije svake uporabe	odl. 6.1.1/7.2*
Kontrola/nadolijevanje motornog ulja	Prije svake uporabe	odl. 6.1.1/7.3*
Kontrola i čišćenje filtera zraka	*	*
Kontrola i čišćenje kontakata svjećice	*	*
Zamjena svjećice	*	*
Napunjenost akumulatora	*	odl. 7.6*

* Pogledajte priručnik za motor.

** Radnje koje treba izvršiti kod prvih znakova lošeg rada

*** Radnja koju mora izvršiti vaš prodavač ili specijalizirani centar

14. UTVRĐIVANJE NEPOGODNOSTI

Ako nepogodnosti ustraju i nakon primjene opisanih rješenja, kontaktirajte svog prodavača.		
NEPOGODNOST	MOGUĆI UZROK	RJEŠENJE

1. Motor se ne pokreće ili ne ostaje upaljen.	Nepravilan postupak pokretanja.	Slijedite upute (vidi pog. 6.3).
	Nedostaje ulje ili benzin u motoru.	Kontrolirajte razinu ulja i razinu benzina.
	Prljava svječića ili pogrešan razmak između elektroda.	Kontrolirajte svječiću (pogledajte priručnik za motor).
	Začepljen filter zraka.	Očistite i/ili zamijenite filter (pogledajte priručnik za motor).
	Problemi pri izgaranju.	Kontaktirajte ovlašteni servisni centar.
	Niste isпустиili benzin iz kosilice trave od kraja prošle sezone. Plovak je možda blokiran.	Pogledajte priručnik za motor i kontaktirajte ovlašteni servisni centar.
2. Motor nepravilno radi, nema snage pod opterećenjem ili se zaustavlja tijekom rada.	Začepljen filter zraka.	Očistite i/ili zamijenite filter (pogledajte priručnik za motor).
	Prljava svječića ili pogrešan razmak između elektroda.	Kontrolirajte svječiću (pogledajte priručnik za motor).
	Problemi pri izgaranju.	Kontaktirajte ovlašteni servisni centar.
3. Zagušenje motora.	Više puta uzastopno ste povukli ručku za ručno pokretanje s uključenim starterom.	Pogledajte priručnik za motor.
	Više puta uzastopno ste povukli ručku za ručno pokretanje s odvojenom kapicom svječiće.	Stavite kapicu svječiće i pokušajte upaliti motor. (Pogledajte priručnik za motor).
4. Pokošena trava se više ne sakuplja u košaru za sakupljanje trave.	Nož je udario u neko strano tijelo i zadobio udarac.	Zaustavite motor i odvojite kapicu svječiće. Provjerite eventualna oštećenja i kontaktirajte servisni centar radi eventualne zamjene noža (odl. 8.1).
	Unutrašnjost kućišta je prljava.	Očistite unutrašnjost kućišta radi lakšeg pražnjenja trave prema košari za sakupljanje (odl. 7.4.2).
5. Košenje trave je otežano.	Nož nije u dobrom stanju.	Kontaktirajte servisni centar radi oštrenja ili zamjena noža.
6. Primjećuje se buka i/ili pretjerano vibriranje za vrijeme rada.	Oštećenje ili olabavljeni dijelovi. Klin na nožu je izašao iz svog sjedišta.	Zaustavite stroj i odvojite kabel svječiće (sl.24.0). Utvrdite eventualna oštećenja. Kontrolirajte ima li olabavljenih dijelova i zategnite ih. Pobrinite se za izvršavanje provjera, zamjena ili popravaka u ovlaštenom servisnom centru.
	Pričvršćenje noža je labavo ili je nož oštećen.	Zaustavite motor i odvojite kapicu svječiće (sl.24.0). Kontaktirajte servisni centar radi provjera, zamjena ili popravaka (odl. 8.1).

15. DODATNA OPREMA PO NARUDŽBI

15.1 KOMPLET ZA MALČIRANJE

Sitno usitnjava pokošenu travu i ostavlja je na travnjaku, kao alternativa sakupljanju u košaru (za strojeve na kojima je to predviđeno; sl.26.0).



TARTALOMJEGYZÉK

1. ÁLTALÁNOS TUDNIVALÓK	1
1.1 Hogyan kell a használati utasítást értelmezni	1
1.2 Hivatkozások	1
2. BIZTONSÁGI SZABÁLYOK	1
2.1 Betanítás	1
2.2 Előkészítő műveletek	2
2.3 Használat közben	2
2.4 Karbantartás, tárolás és szállítás	3
2.5 Környezetvédelem	3
3. ISMERKEDJEN MEG A GÉPELLEL	3
3.1 A gép leírása és rendeltetésszerű használata	3
3.2 Biztonsági jelzések	4
3.3 Azonosító címke	4
3.4 A fő alkatrészek	4
4. ÖSSZESZERELÉS	5
4.1 Alkatrészek az összeszereléshez	5
4.2 A zsák felszerelése	5
4.3 A tolókar felszerelése	5
5. VEZÉRLÉSEK	5
5.1 Kézi indító markolat	5
5.2 Nyomógombos elektromos indító vezérlés	5
5.3 Gázkar	5
5.4 A sebességszabályozó vezérlése	5
5.5 Motor / vágóegység fékkar	5
5.6 Meghajtó kapcsolókar	6
5.7 A vágási magasság beállítása	6
6. A GÉP HASZNÁLATA	6
6.1 Előkészítő műveletek	6
6.2 Biztonsági ellenőrzések	7
6.3 Indítás	7
6.4 Munkavégzés	8
6.5 Leállítás	9
6.6 A használat után	9
7. RENDES KARBANTARTÁS	9
7.1 Általános tudnivalók	9
7.2 Üzemanyagtöltés	9
7.3 Motorolaj ellenőrzés / utántöltés	9
7.4 Tisztítás	10
7.5 Rögzítő csavarok és anyák	10
7.6 Akkumulátor	10
7.7 A szabályozó vezeték beállítása	10
8. RENDKÍVÜLI KARBANTARTÁS	10
8.1 Vágóegység	10
9. TÁROLÁS	11
9.1 Független tárolás	11
10. MOZGATÁS ÉS SZÁLLÍTÁS	11
11. SZERVIZSZOLGÁLTAT ÉS JAVÍTÁS	11
12. A JÓTÁLLÁS ÉRVÉNYESSÉGE	11
13. KARBANTARTÁSI TÁBLÁZAT	12
14. A PROBLÉMÁK AZONOSÍTÁSA	13
15. RENDELHETŐ KIEGÉSZÍTŐK	13
15.1 „Mulcsozó” készlet	13

1. ÁLTALÁNOS TUDNIVALÓK

1.1 HOGYAN KELL A HASZNÁLATI UTASÍTÁST ÉRTELMEZNI

A használati utasítás szövegében néhány, a biztonság vagy a használat szempontjából különösen fontos információt tartalmazó bekezdést eltérő módon kiemeltünk az alábbi kritérium szerint:

MEGJEGYZÉS VAGY FONTOS az előző részekben feltüntetettre vonatkozó pontosításokat vagy egyéb információt tartalmaz a gép megrongálódása és károk okozása elkerülése céljából.

szimbólum veszélyt jelez. A figyelmeztetés be nem tartása a kezelő vagy más személyek sérülését, illetve károkat okozhat.

- A szürke pontokkal jelölt kerettel kiemelt szakaszok
- opciós jellemzőket tartalmaznak, amelyek
- nincsenek meg a jelen használati utasításban
- leírt összes géptípusnál. Ellenőrizze, hogy az
- Ön gépen jelen vannak-e ezek a jellemzők.

Az összes „előző”, „hátsó”, „jobb” és „bal” megjelölést a kezelő helyzetéből kell értelmezni.

1.2 HIVATKOZÁSOK

1.2.1 Ábrák

A jelen használati útmutatóban található ábrák számozása: 1, 2, 3 stb.

Az ábrákon látható alkatrészeket az A, B, C stb. betűk jelölik.

A 2. ábrán látható C alkatrészeire való hivatkozás jelölése tehát: „Lásd a 2.C ábrát” vagy egyszerűen „(2.C ábra)”.

Az ábrák csak illusztrációk. A valós alkatrészek eltérhetnek az ábrán láthatóktól.

1.2.2 Címek

A használati utasítás fejezetekre és szakaszokra oszlik. A „2.1. Betanítás” c. szakasz a „2.

Biztonsági előírások” c. fejezet alcíme. A címekre vagy szakaszokra való hivatkozásokat a számozott szak. illetve fej. rövidítések jelölik. Például: „2. fej.” vagy „2.1. szak.”.

2. BIZTONSÁGI SZABÁLYOK

2.1 BETANÍTÁS

Ismerje meg a kezelőszerveget, és sajátítsa el e gép kezelését. Tanulja meg a motor gyors leállítását.

A figyelmeztetések és az utasítások be nem tartása tüzeset okozhat és/vagy súlyos sérülésekhez vezethet.

- Tilos gyermekekre bízni a gép használatát, illetve olyan személyre, aki nem ismeri a gép kezelésére vonatkozó útmutatásokat. A helyi törvények szabályozhatják a gép használatához előírt minimális életkort.
- Soha ne használja a gépet, ha a kezelő fáradt vagy nem érzi jól magát, illetve ha gyógyszer, kábítószer, alkohol vagy más olyan szerek hatása alatt áll, melyek reflexeit és figyelmét károsan befolyásolják.
- Ne szállítson gyermekeket vagy más utasokat.
- Ne felelje, hogy a gép kezelője vagy használója felelős a más személyeket ért balesetekért és váratlan eseményekért, illetve azok tulajdonában keletkező károkért. A felhasználó felelőssége a munkaterület talajvizszonyaiból eredő potenciális veszélyek felmérése, valamint a saját és mások biztonsága garantálásához szükséges óvintézkedések alkalmazása, különösen lejtőn vagy emelkedőn, és egyenetlen, csúszós vagy bizonytalan területeken.
- Ha harmadik személynek átadja vagy kölcsönadja a gépet, győződjön meg arról, hogy az eelövasta a jelen használati utasításba foglalt tudnivalókat.

2.2 ELŐKÉSZÍTŐ MŰVELETEK

Egyéni védőfelszerelések

- Viseljen megfelelő ruházatot, erős, csúszásgátló cipőt és hosszúnadrágot. Ne működtesse a gépet mezítláb vagy nyitott szandálban. Viseljen hallásvédő fülvédőt.
- A hallásvédő eszközök viselete csökkentheti a figyelmeztető jelek (kiáltások vagy riasztások) érzékelését. Különösen figyeljen arra, hogy mi történik a munkaterület környékén.
- Viseljen védőkesztyűt az összes olyan helyzetben, amikor a keze veszélynek van kitéve!
- Ne viseljen sálát, köpenyt, nyakláncot, karkötőt, olyan ruházatot, melyen nyakkendő, lobogó részek, szalagok vannak, illetve vagy bármilyen lélegző vagy széles kelleket, melyek beakadhatnak a gépbe, vagy a munkavégzés helyén lévő egyéb tárgyakba, anyagokba.
- Ha hosszú a haja, kösse megfelelően össze.

Munkaterület / Gép

- Vizsgálja át gondosan a munkavégzés területét és távolítsa el minden olyan tárgyat, melyet a gép kidobhat, vagy amelyek sérüléseket okozhatnak a vágóegységen/forgó egységeken (kövek, gallyak, vashuzalok, csontok, stb.).

Robbanómotorok: üzemanyag

- ⚠ **VESZÉLY!** Az üzemanyag tüzveszélyes.
- Az üzemanyagot erre a célra előírt tartályokban kell tárolni biztonságos helyen, hőforrásoktól vagy nyílt lángoktól távol.
- Távolítsa el a tartályokról a fűmaradványt, leveleket és a felesleges kenőanyagot.
- Ne hagyja a tartályokat gyermekek által elérhető helyen.
- Ne dohányozzon az üzemanyag feltöltése vagy utántöltése alatt, illetve az üzemanyaggal való tevékenységek során.
- Az üzemanyagot tölcser segítségével töltsen be, kizárólag a szabaddan.
- Ne lélegezze be az üzemanyag gőzeit.
- Járó, vagy meleg motornál ne nyissa ki a tanksapkát és ne töltsön be üzemanyagot.

- Lassan nyissa ki tanksapkát és hagyja, hogy a belső nyomás fokozatosan kerüljön kieresztésre.
- Ne közelítsen lángot a tartály nyílásához a tartalmának ellenőrzése céljából.
- Ha az üzemanyag kifolyt, ne indítsa el a motort, hanem távolítsa el a gépet arról a területről, ahol ez történt, és kerülje az olyan eszközök használatát, melyek tüzet okozhatnak egészen addig, amíg az üzemanyag el nem párolgott és a gőze szét nem oszlott.
- A gépre vagy a földre kerül minden üzemanyag-nyomot távolítsa azonnal el.
- Tankolás után a tanksapkát és az üzemanyag-tartály dugóját gondosan csavarja vissza a helyére és alaposan húzza meg.
- Ne indítsa el a gépet azon a helyen, ahol az üzemanyag utántöltését végezte; a motor indítását az üzemanyag töltés helyétől legalább 3 méteres távolságra végezze.
- Kerülje az üzemanyagot a ruházattal történő érintkezését, és ha ez mégis megtörténne, öltözzön át, mielőtt a motort elindítaná.

2.3 HASZNÁLAT KÖZBEN

Munkaterület

- A motort ne működtesse zárt térben, mivel veszélyes mennyiségű szénmonoxid kerülhet a levegőbe. Az indítási műveleteket szabadban, vagy jól szellőző helyen kell végezni! Soha ne felelje, hogy a motor kipufogógáza mérgező!
- A gép beindítása során ne irányítsa a kipufogót, tehát a kipufogógázt gyűlékony anyagok felé.
- Kerülje a gép használatát robbanásveszélynek kitétt helyeken, gyűlékony folyadékok, gáz vagy por jelenléte esetén. Az elektromos szerszámok szikrákat képeznek, melyek lángra lobbanthatják a port vagy a gőzöket.
- Kizárólag nappal vagy jó világítás és megfelelő látási viszonyok mellett dolgozzon.
- Tartson távol a munkavégzés területétől más személyeket, gyermekeket, állatokat. A gyermekekre egy másik felnőttnek kell felügyelnie.
- Kerülje a vizes fűben, esőben, viharveszélyben történő munkavégzést, főleg villámcsapás veszélye esetén.
- Különösen ügyeljen, ha a talaj egyenetlen (buckás, gödrös), valamint lejtőn és emelkedőn, figyeljen a rejtett veszélyekre és az esetleges akadályokra, amelyek korlátozhatják a látási viszonyokat.
- Különösen ügyeljen, amikor árokat, szakadékok vagy vízpart közelében dolgozik. A gép felborulhat, ha az egyik kerék túlhalad a parton, vagy ha a part beszakad.
- A munka során mindig a lejtőre/emelkedőre merőlegesen kell haladni, és sohasem azzal párhuzamosan. Különösen ügyeljen irányváltotatáskor, és figyeljen a támaszpontra, ügyeljen arra, hogy a kerekek ne ütközzenek akadályoknak (kavicsok, faágak, gyökerek, stb.), melyek miatt a gép oldalirányban felcsúszhatna, vagy a vezető elveszíthetné a gép elcsúszalmát.
- Amikor a gépet köztű mellett használja, ügyeljen a járműforgalomra.
- A tüzveszély elkerülése érdekében ne hagyja a meleg motorú gépet levelek között, a száraz fűben vagy más gyűlékony anyag közelében.

A helyes viselkedésre vonatkozó figyelmeztetések

- Legyen óvatos, amikor hátramenetben halad. Nézzon hátra és győződjön meg az akadályok hiányáról a hátramenet előtt és közben.

- Soha ne fusson, hanem gyalogoljon.
- Kerülje, hogy a fűnyíró húzza magát.
- Tartsa mindig távol a kezét és a lábát a vágóegységtől az elindításkor és a gép használata során egyaránt.
- Figyelem: a vágóelem a kikapcsolása után vagy a motor kikapcsolása után is tovább forg néhány másodpercig.
- Tartózkodjon mindig távol a kidobónyílástól.
- Ne érjen a motornak a használat során felforrósodó részeihez. Égési sérülés veszélye.

⚠ *Abban az esetben, ha a munka során géphiba vagy baleset történik, állítsa le azonnal a motort és távolítsa el a gépet, hogy ne okozhasson további károkat; amennyiben a kezelő vagy más személyek sérülését okozó baleset történt, nyújtson elsősegélyt az adott helyzetnek legmegfelelőbb módon és forduljon az illetékes egészségügyi intézményhez a szükséges ellátásért. Távolítsa el gondosan az esetleges törmelékeket, melyek jelenléte károkat, személyek vagy állatok sérülését okozhatja.*

Használati korlátozások

- Soha ne használja a gépet, ha a védőrészek (gyűjtőzsák, oldalsó kidobás védőrész, hátsó kidobás védőrész) sérültek, hiányoznak vagy nincsenek megfelelően felszerelve.
- Ne használja a gépet, ha a tartozékok/szerszámok nincsenek felszerelve az előírt helyre.
- Ne kapcsolja ki, iktassa ki, távolítsa el vagy módosítsa a gépen levő biztonsági rendszereket/mikrokapcsolókat.
- Ne változtasson a motor beállításain, ne pörgesse túl. Ha a motor túl magas fordulatszámra működik, a személyi sérülés kockázata nagyobb.
- Ne vesse alá a gépet túlzott terhelésnek és ne használjon kis gépet nehéz munkák végrehajtásához; a megfelelő gép használata csökkenti a lehetséges veszélyeket, és javítja a munka minőségét.

2.4 KARBANTARTÁS, TÁROLÁS ÉS SZÁLLÍTÁS

A gép biztonságának és teljesítményszintjének érdekében vegye el a gép rendszeres karbantartását és gondoskodjon megfelelő tárolásáról.

Karbantartás

- Soha ne használja a gépet kopott vagy sérült alkatrészekkel. A meghibásodott vagy sérült alkatrészeket ne javítsa, hanem cserélje ki.
- A tűzveszély csökkentése céljából rendszeresen ellenőrizze, hogy nincs-e olaj- vagy üzemanyag-szivárgás.
- A gép beállítási műveleti során ügyeljen arra, hogy az ujjai ne szoruljanak be a forgó vágóegység és a gép rögzített részei közé.

⚠ *A jelen útmutatóban megadott zajszint- és vibrációértékek a gép legnagyobb használati értékei. A nem egyensúlyban levő vágóelem, a túl gyors mozgás, a karbantartás elhanyagolása jelentősen befolyásolja a zajkibocsátást és a vibrálást. Ezért szükséges biztosítani azokat a megelőző intézkedéseket, melyek révén megszüntethetők a magas zajszint és a vibrálás okozta lehetséges károsodások; valamint gondoskodni kell a gép karbantartásáról, fűlvédőt kell viselni és a munka során szüneteket kell tartani.*

Tárolás

- A gépet ne raktározza üzemanyaggal teli tartállyal olyan zárt helyen, ahol az üzemanyag gőze láng, szikra vagy erős hőforrás közelében begyulladhatna.
- A tűzveszély csökkentése céljából ne hagyja a munka melléktermékeit tartalmazó tárolódényeket a helyiségben.

2.5 KÖRNYEZETVÉDELLEM

A környezet védelmét a gép használata során elsődleges fontossági szempontként kell figyelembe venni, mivel ez a békés egymás mellett élés és környezetünk érdeke.

- Ne zavarjon másokat a szomszédságában. A gépet csak elfogadható napszakokban használja (ne használja kora reggel vagy késő este, amikor másokat zavarhat).
- Szigorúan tartsa be a helyi előírásokat a csomagolóanyagok, használt alkatrészek vagy bármilyen egyéb, környezetszennyező elem selejtezésére vonatkozóan; ezeket a hulladékokat ne helyezze a háztartási hulladékba, hanem szelektív hulladékkezelés keretében szállítsa a megfelelő gyűjtőtelepekre, ahol gondoskodnak azok újrahasznosításáról.
- Szigorúan kövesse a helyi előírásokat a levágott növényzet megsemmisítését illetően.
- Az üzenen kívül helyezéskor ne szennyezze a géppel a környezetet, hanem a hatályos helyi előírások értelmében adja le egy gyűjtőtelepen.

3. ISMERKEDJEN MEG A GÉPPEL!

3.1 A GÉP LEÍRÁSA ÉS RENDELTESSZERŰ HASZNÁLATA

Ez a gép gyalogvezetésű fűnyírógép.

A gép lényegében egy motorból áll, mely a kerekkel és tolókarokkal felszerelt védőburkolatba zárt vágóegységet forgatja.

A kezelő a tolókar mögött, a forgó vágóegység től való biztonságos távolságra elhelyezkedve vezetheti a gépet és működtetheti a fő vezérléseket. Ha a kezelő eltávolodik a géptől, a motor és a forgó vágóegység néhány másodpercen belül leáll.

3.1.1 Rendeltetészerű használat

Ezt a gyalogvezetésű gépet fűnyírásra (és a fű összegyűjtésére) terveztük és készítettük, alkalmazható a fűnyíró-kapacitásának megfelelő kiterjedésű kertekben és egyéb füves területeken.

Általánosan ez a gép alkalmas az alábbiakra:

1. Fűnyírás és a fű összegyűjtése a gyűjtőzsákba.
2. Fűnyírás és a fű ürítése a talajra a gép hátsó oldalán (az erre tervezett gépeknél).
3. Fűnyírás és a fű ürítése a talajra a gép oldalán (az erre tervezett gépeknél).
4. Fűnyírás, a fű felaprítása és a talajra terítése (mulcsozás - az erre tervezett gépeknél).

A gyártó által eredeti felszerelésként vagy külön rendelhető tartozékként előírt speciális tartozékok révén a gép különféle munkamódozatok szerint üzemeltethető, ezeket a jelen használati utasítás vagy az egyes tartozékok használati útmutatója írja le.

3.1.2 Nem rendeltetészerű használat

A fentiekől eltérő bármilyen más használat veszélyes lehet és személyi és/vagy tárgyi károkat okozhat. Helytelen használatnak minősülnek az alábbiak (példaként és nem kizárólagosan):

- Más személyek, gyermekek vagy állatok szállítása a gépen, mivel azok leeshetnek és súlyosan megsérülhetnek, illetve veszélyeztetik a vezetés biztonságát.
- A gépen utazni.
- A géppel egyéb terhet vontatni vagy tolni.
- A vágóegység működtetése a nem füves szakaszokon.
- A gép használata lomb vagy törmelék összegyűjtésére.
- A gép használata sövények igazítására vagy nem pázsit jellegű növényzet vágására.
- Egy személynél többen alkalmazzák a gépet.

FONTOS A gép helytelen használata következtében a jótállás érvényét veszti, valamint a Gyártó bármинemű felelősség alóli mentesülését vonja maga után, a felhasználóra hárítva a saját magán vagy másokon okozott károkból illetve sérülésekből származó kötelezettségeket.

3.1.3 Felhasználói célcsoport

Ez a gép fogyasztói, azaz nem professzionális használatra készült. Hobbikertészeti alkalmazásra készült.

FONTOS A gépet a kezelő egyedül használja!

3.2 BIZTONSÁGI JELZÉSEK

A gépen különféle szimbólumok láthatók (ábra2.0). Funkciójuk az, hogy felhívják a gépkezelő figyelmét a gép körültekintő és óvatos használatára. A szimbólumok jelentése:



Figyelem. Olvassa el az utasításokat gép használata előtt!



Figyelmeztetés! Ne tegye kezét vagy lábát a vágóegység házába. Bármilyen karbantartási vagy javítási művelet elvégzése előtt csatlolja a gyertyapipát és olvassa el az utasításokat!



Veszély! Kidobott tárgyak veszélye. A gép használata során az idegen személyek tartózkodjanak a munkavégzés területén kívül.



Veszély! Vágásveszély. Vágóegység mozgásban. Ne tegye kezét vagy lábát a vágóegység házába.

FONTOS A megrongálódott vagy olvashatatlan címkéket ki kell cserélni! Kérjen új címkéket a szerviztől.

3.3 AZONOSÍTÓ CÍMKE

Az azonosító címke az alábbi adatokat tartalmazza (ábra1.0).

1. Zajteljesítmény szint.

2. CE minőségazonossági jelzés.
3. Gyártás éve.
4. Gép típusa.
5. Gyártási szám.
6. A gyártó neve és címe.
7. Cikkszám.
8. A motor névleges teljesítménye és maximális üzemi sebessége.
9. Súly kg-ban.

Másolja át a belső borítólapon látható gépazonosító címke megfelelő helyére az azonosító adatokat.

FONTOS A felhatalmazott márkaszervizzel való kapcsolattartás elvárja, hogy a címkén látható termékazonosító adatokat!

FONTOS A példa megfeleléségi nyilatkozat a használati útmutató utolsó oldalain található.

3.4 A FŐ ALKATRÉSZEK

A gép az alábbi fő alkatrészekből áll, amelyek a következő funkciókat látják el (ábra1.0):

- Váz:** a forgó vágóegységet magába foglaló ház.
- Motor:** biztosítja a vágóegység és a kerekek hajtását (ha van).
- Vágóegység:** a fűnyírásra szolgáló elem.
- Hátsó kidobás védőréz:** ez a biztonsági védőszerkezet megakadályozza, hogy a vágóegység által esetlegesen összegyűjtött tárgyakat a gép kidobja.
- Hátsó kidobás deflektor (ha van):** a lenyírt fű hátsó kidobási funkcióján túl biztonsági szerepet is játszik, mivel megakadályozza, hogy a vágóegység által esetlegesen összegyűjtött tárgyakat a gép kidobja.
- Oldalsó kidobás védőrész (ha van):** ez a biztonsági védőszerkezet megakadályozza, hogy a vágóegység által esetlegesen összegyűjtött tárgyakat a gép kidobja.
- Oldalsó kidobás deflektor (ha van):** a lenyírt fű oldalsó kidobási funkcióján túl biztonsági szerepet is játszik, mivel megakadályozza, hogy a vágóegység által esetlegesen összegyűjtött tárgyakat a gép kidobja.
- Gyűjtőzsák:** a lenyírt fű összegyűjtésén túl biztonsági szerepet is játszik, mivel megakadályozza, hogy a vágóegység által esetlegesen összegyűjtött tárgyakat a gép kidobja.
- Tolókar:** ez a kezelői állás. A hosszúsága meghatározza a munkavégzés közben a kezelő biztonsági távolságát a forgó vágóegységtől.
- Motor / vágóegység fékkar:** ez a kar beindítja/leállítja a motort és egyidejűleg be- és kikapcsolja a vágóegységet.
- Meghajtó kapcsolókar:** ez a kar kapcsolja a kerekek hajtását, ezzel a gép előrehaladását.

4. ÖSSZESZERELÉS

! *A betartandó biztonsági előírásokat a 2. fejezet tartalmazza. Szigorúan tartsa be az előírásokat a súlyos kockázatok vagy veszélyek elkerülése érdekében.*

Tárolási és szállítási okok miatt a gép néhány elemét nem szereltük fel közvetlenül a gyárban. Ezeket a csomagolóanyag eltávolítása után kell felszerelnie, a következő utasításokat követve.

! *A gép kicsomagolását és összeszerelését szilárd, sík felületen kell végezni, továbbá elegendő helyet kell biztosítani a gép és a csomagolás mozgatásához a megfelelő szerszámok alkalmazásával. Ne használja a gépet, amíg nem végezte el az "ÖSSZESZERELÉS" c. szakaszban leírt műveleteket.*

4.1 ALKATRÉSZEK AZ ÖSSZESZERELÉSHEZ

A csomagolásban található az összeszereléshez szükséges alkatrészek.

4.1.1 Kicsomagolás

1. Óvatosan bontsa ki a csomagolást, ügyeljen, hogy ne vesszenek el az alkatrészek.
2. Olvassa el a dobozban található dokumentációt, beleértve a jelen használati útmutatót.
3. Vegye ki a dobozból az összes felszerelendő alkatrészt.
4. Vegye ki a dobozból a gépet.
5. Selejtezze a dobozt és a csomagolást az érvényes helyi előírások betartásával.

4.2 A ZSÁK FELSZERELÉSE

A zsákot már összeszerelve szállítjuk. Ellenőrizze, hogy az alkatrészek megfelelően össze vannak-e szerelve (ábra3.A) („I”-„II” típus).

4.3 A TOLÓKAR FELSZERELÉSE

Nyissa ki óvatosan a tolókart a munkaállásba (ábra4.A).

• Illessze az indítózsinórt az alsó és felső spirálba és rögzítse az anyát (ábra4.B).

5. VEZÉRLÉSEK

5.1 KÉZI INDÍTÓ MARKOLAT

• A motor kézi indításához (ábra5.A).



5.2 NYOMÓGOMBOS ELEKTROMOS INDÍTÓ VEZÉRLÉS

ENGINE START A motor elektromos indításához (ábra5.B).

5.3 GÁZKAR

• A motor fordulatszámát szabályozza (ábra6.A).

• Az adatlapon megjelölt állások a következőknek felelnek meg:



-  **1. Teljes fordulatszám.** Mindig ezt használja a gép üzemeltetése során.
-  **2. Alapjárat.** Az állás alatt használatos, amikor a motor elég meleg.
-  **3. A hidegindító be van kapcsolva.** A motor hidegindításához használatos.

MEGJEGYZÉS *Hidegindítás alatt azt értjük, ha az indítást a motor leállítását követő legalább 5 perc elteltével, vagy egy üzemanyag utántöltést követően végzik.*



5.4 A SEBESSÉGSZABÁLYOZÓ VEZÉRLÉSE

• A sebességszabályozó lehetővé teszi a haladási sebesség szabályozását (ábra7.A).

• Az adatlapon megjelölt állások a következőknek felelnek meg:

-  **1. Maximális sebesség**
-  **2. Minimális sebesség**

FONTOS *Egyik sebességről a másikra váltás beindított motornál és meghajtott állapotban lehetséges. Ne nyúljon a sebességszabályozó vezérléséhez, amikor a motor áll. Ez a művelet károsíthatja a sebességszabályozót.*

MEGJEGYZÉS *Ha a gép nem halad előre a vezérlő «» állásában, elég a vezérlőkart «» állásba tenni és rögtön utána visszatenni a «» állásba.*

5.5 MOTOR / VÁGÓEGYSÉG FÉKKAR

Ez a kar beindítja/leállítja a motort és egyidejűleg be- és kikapcsolja a vágóegységet (ábra8.A).

5.6 MEGHAJTÓ KAPCSOLÓKAR

Kapcsolja a kerekek hajtását és ezzel a gép előre haladását.

-  1. **Hajtás bekapcsolva.** A fűnyíró haladása a karnak a tolókar felé húzásaival vezérelhető (ábra8.B). A fűnyírógép haladása a kar kiengedésekor megszakad.

FONTOS A motort mindig kikapcsolot meghajtás mellett kell beindítani.

FONTOS A hajtómű károsodásának elkerülése érdekében ne húzza hátra a gépet, amikor a hajtás be van kapcsolva.

5.7 A VÁGÁSI MAGASSÁG BEÁLLÍTÁSA

Az alváz leengedésével vagy felemelésével állítható a fűnyírás magassága.

 **A műveletet álló vágóegység mellett végezze.**

• "I" típusú beállítás

A nyírési magasság beállításához nyomja meg a gombot (ábra9.A) és emelje fel vagy engedje le az alvázat a markolatnál (ábra9.B) fogva a kívánt állásba.

• "II" típusú beállítás

A nyírési magasságot a karral kell beállítani (ábra9.C), amely felemeli vagy leengedi az alvázat a kívánt állásba.

6. A GÉP HASZNÁLATA

 **A betartandó biztonsági előírásokat a 2. fejezet tartalmazza. Szigorúan tartsa be az előírásokat a súlyos kockázatok vagy veszélyek elkerülése érdekében.**

FONTOS A motorra és az akkumulátorra (ha van) vonatkozó utasításokhoz a rájuk vonatkozó használati utasítást vegye alapul.

6.1 ELŐKÉSZÍTŐ MŰVELETEK

A munka megkezdése előtt el kell végeznie egy sor ellenőrzést és műveletet, hogy a munka eredményes és teljesen biztonságos legyen. Helyezze a gépet vízszintes helyzetbe és gondoskodjon arról, hogy stabilan álljon a talajon.

6.1.1 Olaj- és benzinutántöltés

FONTOS A gépet motorolaj és üzemanyag nélkül szállítjuk le.

A gép első használata előtt tölts fel üzemanyaggal és olajjal a használati utasítás 7.2/7.3. szakaszaiba foglalt módon, az elővigyázatossági intézkedések betartásával.

Minden használat előtt

A használati utasítás 7.2/7.3. szakaszai szerint ellenőrizze, hogy van-e üzemanyag és megfelelő-e az olajszint.

6.1.2 A gép előkészítése a munkavégzéshez

MEGJEGYZÉS Ezzel a fűnyíróval a pázsit nyírása többféle módon végezhető, ezért a munka megkezdése előtt a kívánt nyírési módnak megfelelően kell előkészíteni a gépet.

a. A gép előkészítése a fűnyíráshoz és a fű gyűjtőzsákba való begyűjtéséhez:

• "I" típus

1. Az oldalsó kidobással felszerelt típusoknál: ellenőrizze, hogy az oldalsó kidobás védőrész (ábra10.A) le legyen engedve és a biztonsági kar (ábra10.B) rögzítse.
2. Akassza a helyére a gyűjtőzsákot (ábra10.C) az ábra szerint. Helyezze az oldalsó peckeket a tolókar alján levő vezetőelemekbe (ábra10.D) és tolja a zsákot előre, a hangos kattanásig (ábra10.E).

• "II" típus

1. Emelje fel a hátsó kidobás védőrészt (ábra11.A) és akassza a helyére a gyűjtőzsákot, helyezze az oldalsó peckeket a tolókar alján levő vezetőelemekbe (ábra11.B).

b. A gép előkészítése a fűnyíráshoz és a fű hátsó kidobásához a talajra:

1. Vegye le a gyűjtőzsákot.
2. Emelje fel a hátsó kidobás védőrészt (ábra12.A) és akassza a hátsó kidobás deflektort (ábra12.B) a furatokba, ellenőrizze, hogy stabil-e.
3. Az oldalsó kidobással felszerelt típusoknál: ellenőrizze, hogy az oldalsó kidobás védőrész (ábra12.C) le legyen engedve és a biztonsági kar (ábra12.D) rögzítse.

A hátsó kidobás deflektor levételéhez:

1. Emelje fel a hátsó kidobás védőrészt (ábra12.A).
2. Emelje fel a hátsó kidobás deflektort a furatokból kiszabadítva (ábra12.B).

c. A gép előkészítése a fűnyíráshoz és a fű aprításához („mulcsozó” funkció):

1. Emelje fel a hátsó kidobás védőrészt (ábra13.A) és helyezze a deflektor dugót (ábra13.B) a kidobónyilásba.
2. Az oldalsó kidobással felszerelt típusoknál: ellenőrizze, hogy az oldalsó kidobás védőrész (ábra12.C) le legyen engedve és a biztonsági kar (ábra12.D) rögzítse.

A deflektor dugó eltávolítása:

1. Emelje fel a hátsó kidobás védőrészt (ábra13.A).
2. Húzza ki a deflektor dugót (ábra13.B).

d. A gép előkészítése a fűnyíráshoz és a fű oldalsó kidobásához a talajra:

- Emelje fel a hátsó kidobás védőrészt (ábra14.A) és helyezze a deflektor dugót (ábra14.B) a kidobónyílásba.
 - Tolja be kissé a biztonsági kart (ábra14.C) és emelje fel az oldalsó kidobás védőrészt (ábra14.D).
 - Illessze be az oldalsó kidobás deflektort (ábra14.E).
 - Zárja vissza az oldalsó kidobás védőrészt (ábra14.D) úgy, hogy az oldalsó kidobás deflektor (ábra14.E) rögzüljön.
- Az oldalsó kidobás deflektor levételéhez:
- Tolja be kissé a biztonsági kart (ábra14.C) és emelje fel az oldalsó kidobás védőrészt (ábra14.D).
 - Oldja ki az oldalsó kidobás deflektort (ábra14.E).
- A deflektor dugó eltávolítása:
- Emelje fel a hátsó kidobás védőrészt (ábra14.A).
 - Húzza ki a deflektor dugót (ábra14.B).

6.1.3 A vágási magasság beállítása

Állítsa be a vágási magasságot az 5.7. szakasz szerint.

6.1.4 A tolókar magasságának a beállítása



A műveletet álló vágógépség mellett végezze.

A tolókar magassága 3 helyzetbe állítható, amelyet a tolókar alján található jelzés mutat (ábra15.A). A tolókar magasságának megváltoztatásához húzza meg mindkét kart a tolókar két oldalán (ábra15.B) (I"-„II" típus) és tartsa ebben az állásban. Állítsa be óvatosan a tolókart a kívánt magasságba és engedje el a két kart. A tolókar munkaállásból összecusukható zárt állásba.

6.2 BIZTONSÁGI ELLENŐRZÉSEK

Végezze el az alábbi biztonsági ellenőrzéseket és bizonyosodjon meg arról, hogy az eredmények megegyeznek a táblázatba foglaltakkal.



A használat előtt mindig végezze el a biztonsági ellenőrzéseket.

6.2.1 Általános biztonsági ellenőrzés

Tárgy	Eredmény
Markolatok	Tiszta, száraz.
Tolókar	Megfelelően és szilárdan rögzül a géphez.
Vágógépség	Tiszta, nem károsodott vagy kopott.
Hátsó kidobás védőrész, gyújtózsák	Épek. Nincs károsodás. Helyesen vannak felszerelve.

Oldalsó kidobás védőrész, oldalsó kidobás deflektor	Épek. Nincs károsodás. Helyesen vannak felszerelve.
Motor / vágógépség fékkar	A karnak szabadon kell mozognia és nem erőltetetten, továbbá kiengedését követően automatikusan és gyorsan kell a semleges helyzetbe visszaterünie.
Indítózsinór	A zsinór legyen ép.
A gépen és a vágógépségen levő csavarok/anyák	Jól meg vannak húzva (nem lazák).
Elektromos kábelek és gyertya kábel	Ép, nem hoz létre szikrárt
Gyertyapipa	Ép, megfelelően fel van szerelve a gyertyára.
Gép	Károsodásra vagy kopásra utaló jelekről mentes.

6.2.2 A gép működési próbája

Tennivaló	Eredmény
<ol style="list-style-type: none"> Indítsa be a gépet (6.3. szak.). Engedje el a motor / vágógépség fékkart. 	<ol style="list-style-type: none"> A vágógépségnek forognia kell. A karoknak automatikusan és gyorsan vissza kell állniuk az alapállásba, és a motornak, valamint a vágógépségnek le kell állnia néhány másodpercen belül.
<ol style="list-style-type: none"> Indítsa be a gépet (6.3. szak.). Kapcsolja a meghajtáskart. Engedje el a meghajtáskart. 	<ol style="list-style-type: none"> A kerekek előre mozgatják a gépet. A kerekek leállnak és a gép nem halad előre.
Próbavezetés	Nincs rendellenes vibrálás. Nincs rendellenes zaj.



Ha a táblázatokba foglaltaktól bármiben eltérő eredményt észlel, ne használja a gépet! Forduljon a szervízhez és végeztesse el a megfelelő ellenőrzéseket és javításokat.

6.3 INDÍTÁS

MEGJEGYZÉS A beindítást sík, és akadályoktól, valamint magas fűtől mentes felületen végezze.

6.3.1 Kézi indítású markolattal felszerelt modellek

1. **Hidegindítás esetén** : állítsa a gázkart beiktatott "Choke" pozícióba (ábra6.A) (ha van).
2. Húzza a motor / vágógység fékkart a tolókar felé (ábra16.A).

MEGJEGYZÉS *Az indító/leállító kart behúzásra kell tartani a motor leállításának elkerülése érdekében.*

3. Fogja meg az indító markolatot és indítsa el a motort az indítószinór határozott meghúzásával (ábra16.B).
4. A bekapcsolás után állítsa a gázkart a teljes fordulatszámra (ha van).

MEGJEGYZÉS *Ha már meleg motorral használja a hidegindítót, a gyertya szennyeződhet és a motor rendellenes működését okozhatja.*

6.3.2 Nyomógombos elektromos indító vezérléssel felszerelt modellek

1. Helyezze be a tartozék akkumulátort a motoron levő rekeszbe (ábra17.A.1 / 17.A.2). (kövesse a motor használati utasításában tartalmazott útmutatásokat). Egyes típusokon beépített, nem kivehető akkumulátorral felszerelt motor van (ábra17.A.3).
2. Illeszse be ütközésig a kulcsot (ha van) (ábra17.B).
3. Húzza a motor / vágógység fékkart a tolókar felé (ábra17.C).

A (ábra17.A.3) motoroknál az akkumulátor töltésének jelzőlámpája (1) kigyullad vagy 5 másodpercig villog, jelezve az alábbiakat:

- Jelzőlámpa világít = az akkumulátor töltése elegendő
- Jelzőlámpa villog = az akkumulátor majdnem lemerült
- Jelzőlámpa nem világít = az akkumulátor teljesen lemerült. Kövesse a motor használati utasításában tartalmazott útmutatásokat a külső USB-töltőeszköztől való szükséghelyzeti feltöltéshez (nem tartozéka a gépnek).

MEGJEGYZÉS *Az indító/leállító kart behúzásra kell tartani a motor leállításának elkerülése érdekében.*

4. Nyomja meg az indítógombot és tartsa nyomva, míg a motor be nem indul. (ábra18.D).

A (ábra17.A.3) motoroknál az akkumulátor töltésének jelzőlámpája (1) kialszik.

A motorra vonatkozó egyéb tudnivalókhöz kövesse a motor használati utasításában tartalmazott útmutatásokat.

6.4 MUNKAVÉGZÉS

FONTOS *Munkavégzés közben tartsa be mindig a vágógységtől a markolat hossza által megadott biztonsági távolságot.*

6.4.1 Fűnyírás

1. Kezdje el a fűves területen haladva a nyírást.
2. Szabályozza a haladási sebességet és a fűnyírás magasságát (5.7. szakasz) a pázsit jellegének (a fű magassága, sűrűsége és nedvessége szerint) és a lenyírt fű mennyiségének megfelelően.
3. A gyeppel szemből, ha a fűnyírást mindig ugyanazon a magasságon és két irányba felváltva végzi (ábra19.0).

A „mulcsozó” funkció vagy a fű hátsó kidobása esetében:

- Kerülje túl nagy mennyiségű fű egyszerre történő eltávolítását. Soha ne vágjon le egy menetben a fű magasságának egyharmadánál többet (ábra18.0).
- Mindig tartsa tisztán az alvázat (7.4.2. szak.).
- **Oldalsó kidobás esetében:** a fűnyírás során ajánlott olyan útvonalon haladni, melyen elkerülhető a már levágott fűnek a még vágásra váró gyeppre való kidobása.

6.4.2 Tanácsok a szép pázsit fenntartásához

- Amennyiben szép, zöld és puha pázsitot szeretne, azt rendszeresen kell nyírni. A pázsit többféle típusú fűből állhat. Gyakori nyírással a dúsabb gyökérszerű fűfélék növekednek, és tömör fűtakarót hoznak létre. Ellenkező esetben, ha ritkábban nyírja, elsősorban a magas és vadon növekvő fűfélék növekednek (löhöre, margaréta, stb.). A fűnyírás gyakoriságának a fű növekedéséhez kell igazodnia. Ne hagyja, hogy két fűnyírás között a fű nagyon megnöjjön.
- Egy megfelelően gondozott pázsiton a fű optimális magassága körülbelül 4-5 cm. Egy nyírással nem szabad a teljes magasság egy harmadánál többet lenyírni. Ha a fű nagyon magas jobb, ha a fűnyírást két alkalommal, egy nap kihagyásával végzi el. Először a nyírást a vágógység legmagasabb állásában végezze, másodsor pedig a kívánt magasságon.
- A túl rövidre nyírás miatt a gyeppel foltosság, ritkássá válik.
- Az év legmelegebb és legszárazabb időszakában ajánlatos hagyni a fűvet egy kicsit magasabban nőni, hogy elkerülje a talaj kiszáradását.

- Ajánlatos a fűvet akkor nyírni, amikor a pázsit száraz. Ne vágja a fűvet, amikor vizes, ilyenkor a vágóegység hatékonysága a rátapadó fű miatt csökken, és a pázsitban szakadások keletkezhetnek.
- A vágóegységek legyenek épek és élesek, egyen a fűvet tisztán és ne tépve nyírják le, ellenkező esetben a fűvégek elsárgulhatnak.

6.4.3 A gyűjtőzsák ürítése

Amikor a gyűjtőzsák (ábra1.H) megtelt, a fű gyűjtésének hatékonysága csökken és a fűnyírógép hangja megváltozik.

• Ha a gyűjtőzsák fel van szerelve a zsák telítettséjelzővel:

 Felső állás = üres.

 Alsó állás = megtelt.

- A munka során, mozgó vágóegység mellett a jelző felső állásban marad, amíg a gyűjtőzsákban van hely a levágott fű számára; amikor a jelző az alsó állásba kerül, azt jelenti, hogy a gyűjtőzsák megtelt és ki kell üríteni.

A gyűjtőzsák leszereléséhez és kiürítéséhez:

1. Engedje el a motor / vágóegység fékkart (ábra20.A).
2. Várjon, míg a vágóegység leáll.
3. Csak „II” típusú gyűjtőzsákkal
 - Emelje fel a hátsó kidobás védőrést (ábra11.B).
4. Fogja meg a fogantyút és vegye ki a gyűjtőzsákot úgy, hogy függőleges állásban tartja.

6.5 LEÁLLÍTÁS

A gép leállításához:

1. Engedje el a motor / vágóegység fékkart (ábra20.A).
2. Várjon, míg a vágóegység leáll.

 **Miután a gépet leállította, a vágóegység leállításához szükség van néhány másodpercre.**

 **Előfordulhat, hogy a motor kikapcsolás után nagyon meleg. Ne érjen hozzá. Ezen pontokon égési sérülés veszélye áll fenn.**

FONTOS Mindig állítsa le a gépet:

- Munkavégzési zónák közötti helyváltoztatás közben
- Nem fűvel borított talajon való áthaladáskor
- Amikor akadályon kell áthaladnia
- A vágási magasság beállítása előtt
- Minden egyes alkalommal, amikor eltávolítja, vagy visszahelyezi a gyűjtőzsákot
- Minden egyes alkalommal, amikor eltávolítja vagy visszahelyezi a hátsó kidobás deflektort (ha van).
- Minden egyes alkalommal, amikor eltávolítja vagy visszahelyezi az oldalsó kidobás deflektort (ha van).

6.6 A HASZNÁLAT UTÁN

1. Állítsa le a gépet (6.5. szak.).
2. A gyertyasapkát távolítsa el a gyertyáról (ábra24.A).

3. Nyomja meg a nyelvet (ábra24.B) és vegye ki a kulcsot (ábra24.C) (nyomógombos elektromos indító vezérléssel felszerelt modellek).
4. Hagyja kihűlni a motort, mielőtt a gépet bárhol elhelyezné.
5. Tisztítsa meg a gépet (7.4. szak.).
6. Ellenőrizze, hogy nincsenek-e meglazult vagy károsodott alkatrészek. Szükség esetén cserélje ki a károsodott részeket, és húzza meg a meglazult csavarokat.

FONTOS Minden egyes alkalommal, amikor a gépet használaton kívül vagy felügyelet nélkül hagyja:

- Vegye le a gyertyasapkát (ábra24.A).
- Vegye ki a kulcsot (ábra24.C) vagy az akkumulátort (a nyomógombos elektromos indító vezérléssel felszerelt modelleknél).

7. RENDES KARBANTARTÁS

7.1 ÁLTALÁNOS TUDNIVALÓK

 **A betartandó biztonsági előírásokat a 2. fejezet tartalmazza. Szigorúan tartsa be az előírásokat a súlyos kockázatok vagy veszélyek elkerülése érdekében.**

 **Bármilyen ellenőrzési, tisztítási vagy karbantartási, beállítási művelet előtt:**

- **Állítsa le a gépet.**
 - **Győződjön meg arról, hogy az összes mozgó rész teljesen leáll-e.**
 - **Várja meg, amíg a motor megfelelően lehül.**
 - **A gyertyasapkát távolítsa el a gyertyáról (ábra24.A).**
 - **Vegye ki a kulcsot (ábra24.C) vagy az akkumulátort (a nyomógombos elektromos indító vezérléssel felszerelt modelleknél).**
 - **Olvassa el a vonatkozó útmutatót.**
 - **Viseljen megfelelő ruházatot, munkakesztyűt és védőszemüveget.**
- A műveletek gyakoriságát és jellegét a "Karbantartási táblázat" tartalmazza. A táblázat célja, hogy segítsen Önnek a gép hatékonyságának és üzembiztos állapotának megőrzésében. Tartalmazza a főbb elvégzendő műveleteket és azok elvégzésének gyakoriságát. A műveleteket az elsőként aktuálisá váló alkalommal végezze el.
 - A nem eredeti, vagy helytelenül felszerelt cserealkatrészek és tartozékok használata veszélyeztetheti a gép biztonságát és működését. Ezen termékek okozta károk, balesetek és sérülések esetén a gyártó nem vállal semminemű felelősséget.
 - Az eredeti cserealkatrészek az engedéllyel rendelkező szervizektől és viszonteladóktól szerezhetők be.

FONTOS A használati utasításban le nem írt összes beállítást, valamint karbantartási műveletet márkakereskedőjénél vagy szakszervizben kell elvégeztetni.

7.2 ÜZEMANYAGTÖLTÉS

Helyezze a gépet vízszintes helyzetbe és gondoskodjon arról, hogy stabilan álljon a talajon.

 **Az üzemanyagotöltést álló gépen, levett gyertyasapkával kell végezni.**

Töltse be a gépbe az üzemanyagot a motor használati utasítása szerint, az elővigyázatossági intézkedések betartásával.

 **A függőlegesen tárolható gépek (9.1. fej.) szintjelzővel felszerelt üzemanyag-tartállyal rendelkeznek. Ne töltse fel a tartályt a szintjelző alját meghaladóan (ábra21.A).**

FONTOS *Kerülje, hogy a motor vagy a gép műanyag részeire benzin kerüljön, mely károsíthatja ezeket a részeket, illetve ha esetleg mégis benzin került rájuk, azonnal tisztítsa le. A jótállás nem érvényes a műanyag részekben benzin által okozott sérülésekre.*

MEGJEGYZÉS *Az üzemanyag romlékony, ezért nem szabad a tartályban maradnia 30 napot meghaladó időszakra. A huzamosabb ideig tartó tárolás előtt töltsön a tartályba az utolsó használatához elegendő mennyiségű üzemanyagot (9. fejezet).*

7.3 MOTOROLAJ ELLENŐRZÉS / UTÁNTÖLTÉS

Ellenőrizze és töltsen utána a motorolajat a motor használati utasítása szerint, az elővigyázatossági intézkedések betartásával. A gép jó működésének és hosszú élettartamának biztosítása érdekében ajánlott rendszeresen, a motor használati utasításában megadott időközönként cserélni a motorolajat. A gép újbóli használata előtt ellenőrizze, hogy az olajsint megfelelő-e.

7.4 TISZTÍTÁS

Minden használat után végezze el a gép tisztítását az alábbi útmutatás betartásával.

7.4.1 A gép tisztítása

- Győződjön meg mindig arról, hogy a levegőnyílások szennyeződésektől mentesek legyenek.
- Ne alkalmazzon agresszív folyadékokat az alváz tisztításához!
- A tűzveszély csökkentése érdekében távolítsa el a gépről és különösen a motorról a fűmaradványokat, leveleket vagy a zsírfőlöleget.
- Mossa le gondosan a gépet vízzel minden egyes fűnyírás után.

7.4.2 A vágóegység-tárcsa tisztítása

- Távolítsa el az alvázban felhalmozódott fű- és sármaradványokat, így elkerülheti, hogy száradásukat követően nehézkessé tegyék a következő elindítást.
- Ha az alsó részhez kell hozzáférnie, döntse a gépet kizárólag a motor használati útmutatójában feltüntetett oldalra, az erre vonatkozó utasításokat követve; győződjön meg a gép megfelelő stabilitásáról mielőtt bármilyen beavatkozást végezne.

- **Oldalsó vagy hátsó kidobás esetében:**
 - távolítsa el a deflektort, ha fel van szerelve.

A vágóegység-tárcsa belső mosásához végezze el az alábbi műveleteket:

1. Vegye le a gyűjtőzsákokat.
2. Csatlakoztassa a víztömlőt a speciális csatlakozóhoz (ábra22.A).
3. Állítsa a vágási magasságot a legalacsonyabb helyzetbe.
4. Tartózkodjon mindig a fűnyíró tolókarja mögött.
5. Indítsa el a motort.

A festett alvázú típusoknál a váz belső részének máza idővel leválhat a lenyírt fű sűrű hatásának következtében; ez esetben minél előbb mázolja át rozsdavédő festékkel, hogy megelőzze rozsdakialakulását, mely a fém korróziójához vezethet.

7.4.3 A gyűjtőzsák tisztítása

1. Ürítse ki a gyűjtőzsákokat.
2. Rázza ki belőle a fű- és talajmaradékot.
3. Mossa ki, öblítse le, és úgy tegye el, hogy hamar megszáradjon.

7.5 RÖGZÍTŐ CSAVAROK ÉS ANYÁK

A csavarokat és a csavaranyákat mindig tartsa meghúzva, hogy a gép mindig üzembiztos legyen.

7.6 AKKUMULÁTOR

- Az akkumulátor a nyomógombos elektromos indító vezérléssel felszerelt modelleknél tartozék.
- Az akkumulátor működési idejére, tárolására és karbantartására vonatkozó utasításokat a motor használati utasítása tartalmazza.
- A motoroknál (ábra17.A.3) az akkumulátor nem igényel feltöltést. Csak szükséghelyzetben feltölthető külső USB-töltésközponttal (nem tartozéka a gépnek). Kkövesse a motor használati utasításában tartalmazott útmutatásokat.

7.7 A SZABÁLYOZÓ VEZETÉK BEÁLLÍTÁSA

- Ez a beállítás akkor szükséges, amikor a kar (ábra23.A) gyakran kimozdul az «» állásból.

FONTOS *A beállítást kikapcsolt motor mellett kell végezni.*

- A kar (ábra23.A) «» állásában fordítsa el a vezeték beállítót (ábra23.B) a nyílalt jelölt irányba annyira, amennyi szükséges ahhoz, hogy a kar az állásban maradjon.

8. RENDKÍVÜLI KARBANTARTÁS

! *Bármilyen ellenőrzési, tisztítási vagy karbantartási, beállítási művelet előtt:*

- **Állítsa le a gépet.**
- **Győződjön meg arról, hogy az összes mozgó rész teljesen leállt-e.**
- **Várja meg, amíg a motor megfelelően lehűl.**
- **A gyertyasapkát távolítsa el a gyertyáról (ábra24.A).**
- **Vegye ki a kulcsot (ábra24.C) vagy az akkumulátort (a nyomógombos elektromos indító vezérléssel felszerelt modelleknél).**
- **Olvassa el a vonatkozó útmutatót.**
- **Viseljen megfelelő ruházatot, munkakesztyűt és védőszemüveget.**

8.1 VÁGÓEGYSÉG

Az életlen vágóegység kitépi a fűvet és a pázsit elsárgulását okozza.

! *Ne érjen a vágóegységhez, amíg ki nem vette a kulcsot, és amíg a vágóegység forgása teljesen le nem állt.*

! *Valamennyi, a vágóegységgel kapcsolatos művelet (leszerelés, élezés, kiegyensúlyozás, javítás, visszaszerelés és/vagy csere) felelősségteljes munka, amely különleges hozzáértést igényel a megfelelő szerszámok használatán túl. Biztonsági okokból ezek a műveletek csak szakszervizben végezhetőek.*

! *A gép kiegyensúlyozásának érdekében mindig egyszerre cserélje ki a sérült, elgörbült vagy kopott vágóegységet és a hozzá tartozó csavarokat.*

FONTOS *Mindig eredeti vágóegységeket alkalmazzon, amelyek kódja megegyezik a "Műszaki adatok" táblázatában látható kóddal.*

Mivel a gép folyamatos fejlesztés tárgyát képezi, a "Műszaki adatok" táblázatában látható vágóegységeket idővel hasonló jellegű és tulajdonságú, biztonságos működést biztosító vágóegységekre lehet kicserélni.

9. TÁROLÁS

A gép tárolásához:

1. Indítsa el a motort és tartsa alapláraton egészen addig, amíg le nem áll, hogy ezáltal a porlasztóban maradt üzemanyagot elhasználja.
2. Hagyja kihűlni a motort.
3. A gyertyasapkát távolítsa el a gyertyáról (ábra24.A).
4. Vegye ki a kulcsot (ábra24.C) vagy az akkumulátort (a nyomógombos elektromos indító vezérléssel felszerelt modelleknél).
5. Tisztítsa meg a gépet (7.4. szakasz).
6. Ellenőrizze, hogy a gép nem károsodott-e. Szükség esetén forduljon a márkaszervizhez.
7. A gép tárolása:
 - Száraz helyen
 - Az időjárás viszontagságaitól védetten
 - Lehetőleg ponyvával letakarva
 - Gyermekektől elzárva
 - Ellenőrizze, hogy eltávolította-e a karbantartáshoz használt kulcsokat és szerszámokat.

9.1 FÜGGŐLEGES TÁROLÁS

Szükség esetén egyes modellek (lásd a műszaki adatok táblázatát) függőlegesen tárolhatók (ábra25.0).

! *Ne tárolja a gépet függőleges helyzetben, ha a tartály az üzemanyagszint-jelző alját meghaladóan van feltöltve (ábra21.A).*

Végezze el az alábbiakat:

1. Engedje le az alvázat a vágási magasságra "3" (5.7. szak.).
2. A munkaállásban húzza meg mindkét kart a tolókar két oldalán (ábra15.B) (I"-II" típus) és tartsa ebben az állásban.
3. Csukja össze óvatosan a tolókart.
4. Emelje fel a gép elülső részét (ábra25.0).

! *A gépet úgy tárolja, hogy a vágóegység a fal felé forduljon vagy lássa el megfelelő borítással, hogy ne jelenthessen veszélyt a személyekkel, gyermekekkel vagy állatokkal való véletlen vagy nem szándékos érintkezés esetén.*

! *Ne tárolja a gépet a függőlegest (90°) meghaladó szögben; ellenkező esetben a benzin kifolyhat a tartályból.*

! *Ne próbálja függőlegesen tárolni azokat a gépeket, amelyeket nem terveztünk erre a célra.*

10. MOZGATÁS ÉS SZÁLLÍTÁS

Minden alkalommal, amikor a gépet felemelni, mozgatni, szállítani vagy dönteni kell:

- Állítsa le a gépet (6.5. szak.).
- Győződjön meg arról, hogy az összes mozgó rész teljesen leállt-e.
- A gyertyasapkát távolítsa el a gyertyáról (ábra24.A).
- Vegye ki a kulcsot (ábra24.C) vagy az akkumulátort (a nyomógombos elektromos indító vezérléssel felszerelt modelleknél).
- Viseljen vastag munkavédelmi kesztyűt.
- A gépet úgy fogja meg, hogy annak súlyát és súlyának eloszlását figyelembe véve biztos fogást találjon.
- A gép elhelyezési vagy raktározási helyének kialakítását figyelembe véve megfelelő számú személy végezze a gép mozgatását a gép súlyának és a szállítóeszköznek a függvényében.
- Ellenőrizze, hogy a gép mozgása ne okozzon kárt vagy sérülést.

A gép járművel vagy utánfutóval való szállítása során:

- Használjon megfelelő teherbírású, szélességű és hosszúságú rámpát.
- A gépet álló motorral és megfelelő számú személy alkalmazásával tolja a szállító eszközhöz.
- Engedje le a vágóegység-tárcsát (5.7. szak.).
- Úgy helyezze el, hogy senki számára ne jelentsen veszélyt.
- Rögzítse erősen a szállító járműhöz kötelekkel vagy láncokkal, hogy ne borulhasson fel.



Ne szállítsa függőleges helyzetben a függőlegesen tárolható gépeket.

11. SZERVIZSZOLGÁLAT ÉS JAVÍTÁS

Ebben a használati utasításban megtalálja a gép kezeléséhez és a felhasználó által elvégezhető helyes alapkarbantartáshoz szükséges összes útmutatást. A használati utasításban le nem írt összes beállítási és karbantartási műveletet a márkakereskedőnél vagy szakszervizben kell elvégeztetni, ahol rendelkeznek a tökéletes munka elvégzéséhez szükséges szaktudással és felszereléssel, és nem változtatják meg a gép eredeti üzembiztonsági szintjét és állapotát. Nem megfelelő műhelyekben, vagy nem szakember által végzett műveletek a jótállás bármely formájának elévülését és a gyártó mindennemű felelősség alóli mentesülését vonják maguk után.

- Kizárólag az engedéllyel rendelkező szervizek végezhetik a garanciális karbantartást és a javítást.
- A márkaszervizek kizárólag eredeti cserealkatrészeket használnak. Az eredeti cserealkatrészeket és tartozékokat kifejezetten gépeinkhez terveztük.
- A nem eredeti cserealkatrészeket és tartozékokat nem engedélyeztük, a nem eredeti cserealkatrészek és tartozékok alkalmazása veszélyezteti a gép biztonságát, továbbá felmenti a gyártót a mindennemű kötelezettség és felelősség alól.

12. A JÓTÁLLÁS ÉRVÉNYESSÉGE

A jótállási feltételek kizárólag a fogyasztókra, tehát nem professzionális felhasználókra vonatkoznak. A jótállás érvényes minden anyagminőségi és gyártási hibára, amelyet az érvényes jótállási idő alatt a márkakereskedő vagy a szakszerviz megállapít. A jótállás alkalmazása a hibásnak ítélt alkatrész javítására vagy cseréjére korlátozódik.

Ajánlatos a gépet évente egyszer elvinni egy engedéllyel rendelkező szervizbe az általános felülvizsgálat, karbantartás és a biztonsági egységek ellenőrzése céljából.

A jótállás alkalmazásának feltétele a gép rendszeres karbantartása.

A felhasználó köteles szigorúan betartani a mellékelt dokumentációba foglalt utasításokat.

A jótállás nem vonatkozik az alábbi okok miatt keletkező károkra:

- A kísérő dokumentáció (használati utasítások) hiányos ismerete
- Professzionális használat
- Figyelmetlenség, hanyagság
- Külső okok (villámcsapás, ütések, a gépben levő idegen tárgyak) vagy baleset
- Helytelen vagy a gyártó által nem megengedett használat és összeszerelés
- Hiányos karbantartás
- A gép módosítása
- Nem eredeti (illeszthető) cserealkatrészek használata
- Nem a gyártó által szállított vagy engedélyezett tartozékok használata.

A jótállás továbbá nem érvényes az alábbiakra:

- A rendszeres/rendkívüli karbantartási műveletek (a használati útmutató szerint)
- A fogyóeszközök - például ékszíjak, vágógépszegek, lámpák, kerekek, biztonsági csavarok és vezetékek - normál kopása
- Normál elhasználódás.
- A gép esztétikai rongálódása a használat következtében
- Anyagok, olaj, benzin, zsír
- A vágógépszegek tartói
- A jótállás érvényesítésével járó esetleges költségek, mint a kiszállítás a felhasználóhoz, a gép szállítása a márkakereskedőhöz, eszközök bérése a cseréhez vagy külső vállalat megbízása a karbantartási munkálatokkal.

A motorokra vonatkozó jótállást, kivéve az „ST” motorokat, az adott motor gyártójának jótállása fedezi, az ezek által meghatározott feltételek szerint.

A felhasználó a helyi törvények védelme alatt áll. A felhasználónak a helyi törvények biztosította jogait a jelen jótállás semmilyen módon sem korlátozza.

13. KARBANTARTÁSI TÁBLÁZAT

Beavatkozás	Gyakoriság	Megjegyzések
GÉP		
Az összes rögzítés ellenőrzése	Minden használat előtt	7.5. szak.
Biztonsági ellenőrzések / A vezérlések ellenőrzése	Minden használat előtt	6.2. szak.
A hátsó / oldalsó kidobás védőrészek ellenőrzése	Minden használat előtt	6.2.1. szak.
A gyújtózsák, oldalsó kidobás deflektor ellenőrzése	Minden használat előtt	6.2.1. szak.
A vágógépszegek ellenőrzése	Minden használat előtt	6.2.1. szak.
Általános tisztítás és ellenőrzés	Minden használat után	7.4. szak.
A gép esetleges károsodásának ellenőrzése Szükség esetén forduljon a márkaszervizhez.	Minden használat után	-
A szabályozó vezeték beállítása	**	7.7. szak.
A vágógépszegek cseréje	-	8.1. szak.***

MOTOR		
Üzemanyag szint ellenőrzése/utántöltés	Minden használat előtt	6.1.1/7.2. szak.*
Motorolaj ellenőrzés / utántöltés	Minden használat előtt	6.1.1/7.3. szak.*
Levegőszűrő ellenőrzése és tisztítása	*	*
Gyújtógyertyák érintkezéseinek ellenőrzése és tisztítása	*	*
Gyertya cseréje	*	*
Az akkumulátor töltése	*	7.6. szak.*

* Lásd a motor használati utasítását.

** Ezt a műveletet azonnal végezze el, amint rendellenes működés első jeleit észleli

*** Ezt a műveletet a márkakereskedő vagy a szakszerviz végezze el

14. A PROBLÉMÁK AZONOSÍTÁSA

Amennyiben a fent leírt műveletek elvégzése után a problémák továbbra is fennállnak, forduljon a márkakereskedőhöz.		
PROBLÉMA	VALÓSZÍNŰ OK	MEGOLDÁS
1. A motor nem indul el, vagy nem marad járásban.	Az indítási eljárás nem megfelelő	Kövesse az utasításokat (lásd 6.3. fejezet).
	A motorban nincs olaj vagy benzin.	Ellenőrizze az olaj és a benzin szintjét.
	Szennyezett gyertya vagy az elektródok közötti távolság nem megfelelő.	Ellenőrizze a gyertyát (lásd a motor használati utasítását).
	Légszűrő eltömődött.	Tisztítsa meg és/vagy cserélje ki a szűrőt (lásd a motor használati utasítását).
	Porlasztási problémák.	Forduljon a márkaszervizhez.
	Az előző szezon vége óta nem ürítette ki a benzint a fűnyírógépből. Az úszó elakadt.	Lásd a motor használati utasítását, forduljon a márkaszervizhez.
2. A motor szabálytalanul működik, vagy nincs elég teljesítménye terhelés esetén vagy eláll a munka során.	Légszűrő eltömődött.	Tisztítsa meg és/vagy cserélje ki a szűrőt (lásd a motor használati utasítását).
	Szennyezett gyertya vagy az elektródok közötti távolság nem megfelelő.	Ellenőrizze a gyertyát (lásd a motor használati utasítását).
	Porlasztási problémák.	Forduljon a márkaszervizhez.
3. A motor túlfolyása.	A kézi indítás markolatát többször egymás után megnyomták bekapcsolt szivató mellett.	Lásd a motor használati utasítását.
	A kézi indítás markolatát többször egymás után megnyomták lecsatlakoztatott gyertyasapka mellett.	Helyezze fel a gyertyasapkát és próbálja meg beindítani a motort. (Lásd a motor használati utasítását).
4. A lenyírt fűvet nem gyűjti be a gyűjtőzsák.	A vágógység idegen tárgynak ütközött és ütés érte.	Állítsa le a motort és vegye le a gyertyasapkát. Ellenőrizze, hogy nincsenek-e rajta sérülések és szükség esetén forduljon a szervizhez a vágógység cseréjéért (8.1. szak.).
	Az alváz belseje szennyezett.	Tisztítsa meg az alváz belsejét, ez megkönnyíti a fűnek a gyűjtőzsákba való továbbítását (7.4.2. szak.).
5. A fűnyírás nehézkes.	A vágógység nincs megfelelő állapotban.	Forduljon a szervizhez a vágógység élezéséért vagy cseréjéért.

6. Erős zajok és/vagy vibrálás érzékelhető a munkavégzés alatt.	Sérült vagy meglazult részek A vágóegység pecke kijött a helyéből.	Állítsa le a gépet és kösse le a gyertya vezetékét (ábra24.0). Ellenőrizze, hogy nincsenek-e rajta sérülések. Ellenőrizze, hogy nincsenek-e meglazult részek, ha szükséges, rögzítse. Az ellenőrzést, cserét vagy javítást szakszervizzel végeztesse el.
	A vágóegység rögzítése kilazult vagy a vágóegység károsodott.	Állítsa le a motort és vegye le a gyertyasapkát (ábra24.0). Forduljon a szervizhez az ellenőrzésért, alkatrészcseréért vagy javításokért (8.1. szak.).

15. RENDELHETŐ KIEGÉSZÍTŐK

15.1 „MULCSOZÓ” KÉSZLET

Felaprítja a lenyírt fűvet, és a pázsitra teríti, a gyűjtőzsák alternatívája (az erre tervezett gépeknél (ábra26.0)).



TURINYS

1. BENDRA INFORMACIJA	1
1.1 Kaip skaityti šį vadovą.....	1
1.2 Nuorodos.....	1
2. SAUGOS REIKALAVIMAI	1
2.1 Apmokymas	1
2.2 Paruošiamieji darbai	2
2.3 Eksploatavimo metu.....	2
2.4 Techninė priežiūra, sandėliavimas ir transportavimas	3
2.5 Aplinkos apsauga.....	3
3. PAŽINTIS SU ĮRENGINIU	3
3.1 Įrenginio aprašymas ir numatytoji paskirtis.....	3
3.2 Saugos ženklai.....	4
3.3 Identifikacinė etiketė	4
3.4 Pagrindinės sudedamosios dalys.....	4
4. SURINKIMAS	4
4.1 Surinkimui skirtos sudedamosios dalys	5
4.2 Maišo surinkimas.....	5
4.3 Rankenos surinkimas.....	5
5. VALDYMO ĮTAISAI.....	5
5.1 Rankinio užvedimo rankena	5
5.2 Elektrinio paleidimo mygtukas.....	5
5.3 Akceleratoriaus valdymo įtaisas	5
5.4 Greičio variatoriaus valdiklis.....	5
5.5 Variklio / pjovimo įtaiso stabdžio svirtis	5
5.6 Eigos įvedimo svirtis	5
5.7 Pjovimo aukščio reguliavimas	6
6. ĮRENGINIO NAUDOJIMAS	6
6.1 Paruošiamieji darbai	6
6.2 Saugos kontrolė	7
6.3 Paleidimas.....	7
6.4 Darbas	8
6.5 Sustabdymas	8
6.6 Po naudojimo	9
7. EINAMOJI TECHNINĖ PRIEŽIŪRA	9
7.1 Bendra informacija	9
7.2 Kuro papildymas	9
7.3 Variklio alyvos patikrinimas / papildymas.....	9
7.4 Valymas.....	9
7.5 Suvirtinimo varžtai ir veržlės.....	10
7.6 Akumulatorius	10
7.7 Variatoriaus laido reguliavimas.....	10
8. SPECIALIOJI TECHNINĖ PRIEŽIŪRA	10
8.1 Pjovimo įtaisas	10
9. SANDĖLIAVIMAS	10
9.1 Vertikalus sandėliavimas	11
10. PERKĖLIMAS IR TRANSPORTAVIMAS.....	11
11. TECHNINIS APTARNAVIMAS IR REMONTAS	11
12. GARANTIJOS TAIKYMO SĄLYGOS.....	11
13. TECHNINĖS PRIEŽIŪROS LENTELĖ	12
14. GEDIMŲ PAIEŠKA	13
15. UŽSAKOMI PRIEDAI	14
15.1 Rinkinys mulčiavimui.....	14

1. BENDRA INFORMACIJA

1.1 KAIP SKAITYTI ŠĮ VADOVĄ

Vadovo tekste kai kurie ypač svarbūs paragrafai, susiję su įrenginio sauga ar eksploatacija, yra pažymėti pagal šį kriterijų:

PASTABA ARBA SVARBU pateikiami patikslinimai arba kiti duomenys, susiję su tuo, kas jau buvo nurodyta, siekiant išvengti įrenginio sugadinimo ar kitokios žalos.

Simbolis  perspėja apie pavojų. Įspėjimų nepaisymas sudaro sąlygas asmenų sužeidimo ir (arba) kitokios žalos rizikai.

- Paragrafai, pažymėti punktyriniais pilkais langais, nurodo pasirenkamas funkcijas, kurios yra ne
- visuose šiame vadove aprašytuose modeliuose.
- Patikrinti, ar funkcija yra galima jūsų modelyje.

Visos nuorodos „priekinė“, „galinė“, „dešinė“ ir „kairė“ yra pateiktos operatoriaus atžvilgiu.

1.2 NUORODOS

1.2.1 Paveikslėliai

Šioje naudojimo instrukcijoje paveikslėliai yra sunumeruoti 1, 2, 3, ir taip toliau. Paveikslėliuose nurodytos įrenginio sudedamosios dalys yra pažymėtos raidėmis A, B, C, ir taip toliau. Nuoroda į įrenginio sudedamąją dalį C 2-ame paveikslėlyje yra pažymėta kaip: „Žiūrėti 2.C pav.“ arba paprasčiausiai „(2.C pav.)“. Paveikslėliai yra orientacinio pobūdžio. Realios detalės gali skirtis nuo pavaizduotų.

1.2.2 Pavadinimai

Vadovas yra suskirstytas į skyrius ir paragrafus. Paragrafo „2.1 Apmokymas“ pavadinimas yra „2. Saugos reikalavimai“ paastrė. Nuorodos į pavadinimus arba paragrafus yra pažymėtos sutrumpinimais skyr. arba par. ir atitinkamais numeriais. Pavyzdys: „2 skyr.“ arba „2.1“

2. SAUGOS REIKALAVIMAI

2.1 APMOKYMAS

 **Susipažinti su įrenginio valdymo įtaisais ir su tinkamu jo naudojimu. Išmokti skubiai sustabdyti variklį. Įspėjimų ir instrukcijų nesilaikymas gali būti gaisrų ir (arba) rimtų sužalojimų priežastimi.**

- Niekada neleisti, kad įrenginiu naudotųsi vaikai arba asmenys, kurie nėra kaip reikiant susipažinę su instrukcijomis. Vietiniai įstatymai gali nustatyti minimalų naudotojo amžių.
- Niekada nenaudoti įrenginio, jei naudotojas yra pavargęs ar prastai jaučiasi, arba vartojo vaistus, narkotines medžiagas, alkoholį arba kitas medžiagas, kurios galėtų turėti neigiamos įtakos jo gebėjimui reaguoti ir sutelkti dėmesį.
- Nevežti vaikų arba kitų keleivių.
- Prisiminti, kad operatorius ar įrenginio naudotojas yra atsakingas už nelaimingus atsitikimus bei žalą, padarytą kitiems asmenims arba jų turtui. Naudotojas pats atsako už potencialią riziką, susijusią su apdirbamo ploto įvertinimu, jis turi pasirūpinti visomis būtinomis priemonėmis, užtikrinančiomis jo paties ir kitų asmenų saugumą, ypač dirbant šlaituose, šurkščioje, slidžioje ar nestabilioje dirvoje.
- Jei norima perduoti arba paskolinti įrenginį kitiems asmenims, užtikrinti, kad naudotojas susipažintų su šiaime vadove pateiktomis naudojimo instrukcijomis.

2.2 PARUOŠIAMIEJI DARBAI

Asmeninės apsaugos priemonės (AAP)

- Dėvėti tinkamą aprangą, avėti darbinę avalynę neslidžiais padais ir dėvėti ilgus kelnes. Nepaleidinėti įrenginio basomis kojomis ar avint atvirą avalynę. Naudoti klausos apsaugos priemonės.
- Klausos apsaugos priemonių naudojimas gali sumažinti gebėjimą išgirsti galimus įspėjimus (šauksmus arba garsinius signalinius įtaisus). Atkreipti ypatingą dėmesį į tai, kas vyksta darbo lauko priegose.
- Mūvėti apsaugines pirštines kiekvieną kartą, kai kyla pavojus rankoms.
- Nedėvėti šalikų, marškinių, grandinėlių, apyrankių, rūbų su besiplaikstančiomis detalėmis, raišteliais ar kaklaraiščiais bei kitų kabančių ar plačių aksesuarų, kurie galėtų įsipainioti į įrenginį ar į darbo vietoje esančius daiktus ir medžiagas.
- Tinkamai susišukuoti ilgus plaukus.

Darbo teritorija / įrenginys

- Kruopščiai apžiūrėti visą darbo lauką ir pašalinti viską, ką įrenginys galėtų nusviesti arba kas galėtų sugadinti jo pjovimo įtaisą/besisukančias detales (akmenis, šakas, vielą, kaulus ir t.t.).

Vidaus degimo varikliai: degalai

 **PAVOJUS!** Degalai labai lengvai užsiliepsnoja.

- Kurą laikyti atitinkamose tokiame naudojimui patvirtintose degalų talpose, saugiose vietose, toli nuo šilumos šaltinių ar atvirų liepsnų.
- Talpose nepalikti žolės, lapų likučių ar alyvos pertekliaus.
- Talpų nepalikti vaikams prieinamose vietose.
- Pilant degalus ar jų papildymo metu bei atliekami bet kokius darbus su kuru, nerūkyti.
- Kuro papildymo darbus atlikti tik atvirame ore naudojant piltuvėlį.
- Stengtis neįkvėpti degalų garų.
- Nepildyti degalų ir neatsukinėti bako kamščio, jei variklis dirba arba yra įkaitęs.
- Iš lėto atidaryti bako kamštį palaipsniui išleidžiant vidinį slėgį.
- Norint patikrinti talpos turinį, prie bako angos nekišti liepsnos.

- Jei degalai nuteka, nepaleidinėti variklio, bet patraukti įrenginį iš vietos, kurioje degalai išsišpylė; vengti gaisro galimybės susidarymo, kol degalai neišgaruos ir degalų garai neišsisklaidys.
- Nedelsiant išvalyti kiekvieną degalų žymę, patekusią ant įrenginio ar ant žemės.
- Visada uždėti ir gerai užsukti bako ir degalų talpos kamščius.
- Neužvedinėti įrenginio vietoje, kur buvo atliekami kuro papildymo darbai; variklio paleidimas turėtų būti atliekamas mažiausiai 3 metrų atstumu nuo degalų pildymo vietos.
- Vengti degalų kontakto su drabužiais, o degalams išsiliejus ant rūbų, persirengti ir tik tada paleisti variklį.

2.3 EKSPLOATAVIMO METU

Darbo teritorija

- Nepaleidinėti variklio uždarose patalpose, kur gali kauptis pavojingi anglies monoksido dūmai. Paleidimo operacijos turi būti vykdomos lauke arba gerai vėdinamoje vietoje. Visuomet prisiminti, kad išmetamosios dujos yra toksiškos.
- Įrenginio paleidimo metu nenukreipti duslintuvo, tai yra išmetamųjų dujų, degių medžiagų kryptimi.
- Niekada nenaudoti įrenginio potencialiai sprogiroje aplinkoje, kurioje yra degių skysčių, dujų ar dulkių. Elektriniai įrankiai sukelia žiežirbas, kurios gali uždegti dulkes ar garus.
- Dirbti tik dienos šviesioje arba prie gero dirbtinio apšvietimo ir gero matomumo sąlygomis.
- Kiti asmenys, vaikai ir gyvūnai privalo būti toliau nuo darbo lauko. Būtinai, kad vaikus prižiūrėtų kitas suaugęs asmuo.
- Nedirbti ant šlapios vejos, lyjant lietuvi ar artinantis audrai, ypač kai yra žaibavimo tikimybė.
- Atkreipti ypatingą dėmesį į žemės paviršiaus nelygumus (kalnelius, griovius), šlaitus, nematomus pavojus bei galimas kliūtis, kurios galėtų riboti matomumą.
- Atkreipti ypatingą dėmesį dirbant netoli daubų, griovių arba pylimų. Įrenginys gali apvirsti, jei ratas peržengia šlaito kraštą arba jei šlaito kraštas ima bryrėti.
- Visada dirbti skersai šlaito, o ne pakilimo/nusileidimo kryptimi, atkreipiant ypatingą dėmesį į krypties pakeitimą, užsitikrinant tinkamus atramos taškus bei įsitikinant, kad nėra kliūčių ties ratais (akmenų, šakų, šaknų ir t.t.), šios kliūtys gali sąlygoti šoninį paslydimą arba įrenginio kontrolės praradimą.
- Kai įrenginys yra naudojamas netoli kelio, atkreipti dėmesį į eismą.
- Siekiant išvengti gaisro rizikos, nepalikti įrenginio su įkaitusiu varikliu netoli sausų lapų, žolės arba kitų lengvai užsidegančių medžiagų.

Elgesys

- Būti ypatingai atidiems apsisukant ar važiuojant atbuline eiga. Prieš apsisukant ir apsisukimo metu žiūrėti sau už nugaros, tokiu būdu įsitikinant, jog nėra kliūčių.
- Niekada nebėgti, o žingsniuoti.
- Vengti, kad vejamieji temptų operatorių.
- Rankas ir pėdas visada laikyti atokiau nuo pjovimo įtaiso, tiek įrenginio paleidimo, tiek jo naudojimo metu.
- Dėmesio: pjovimo elementas toliau sukasi keletą sekundžių po jo atjungimo arba po variklio išjungimo.
- Visada laikyti atokiau nuo išmetimo angos.
- Neliesti variklio dalių, kurios naudojimo metu įkaista. Nudėgimų pavojus.

⚠ *Gedimų arba nelaimingų atsitikimų darbo metu atveju, nedelsiant išjungti variklį ir patraukti įrenginį taip, kad nebūtų padaryta dar didesnė žala; nelaimingų atsitikimų, susijusių su asmenis ar trečiosios šalies sužalojimais atveju, nedelsiant imtis tinkamiausių pirmosios pagalbos veiksmų bei kreiptis į sveikatos priežiūros įstaigą tolesniam gydymui. Kruopščiai pašalinti galimas sankaupas, kurios galėtų padaryti žalos arba sužaloti asmenis ar be priežiūros paliktus gyvūnus.*

Naudojimo apribojimai

- Nenaudoti įrenginio, jei apsaugai (surinkimo maišas, šoninio išmetimo apsaugos įtaisas, galinio išmetimo apsaugos įtaisas) yra pažeisti, jei jų nėra arba jei jie netaisyklingai sumontuoti.
- Nenaudoti įrenginio, jei priedai/įrankiai nėra įdiegti tam numatytose vietose.
- Neišjunginėti, nekeisti, negadinti ar nenuiminėti esamų apsauginių sistemų/mikroįjungiklių.
- Nekeisti variklio parametrų nustatymų ir jo neperkrauti. Jeigu variklis yra verčiamas dirbti perviršiniu greičiu, didėja asmenų susižalojimo rizika.
- Saugoti įrenginį nuo pernelyg didelių apkrovų ir nenaudoti mažo įrenginio sunkių darbų atlikimui; tinkamo įrenginio naudojimas sumažina riziką ir pagerina darbo kokybę.

2.4 TECHNINĖ PRIEŽIŪRA, SANDĖLIAVIMAS IR TRANSPORTAVIMAS

Periodiška techninė priežiūra ir taisyklingas sandėliavimas padeda išlaikyti įrenginio saugumą ir jo veiksmingumą lygi.

Techninė priežiūra

- Niekada nenaudoti įrenginio, jei jo dalys yra susidėvėjusios arba pažeistos. Pažeistos ar susidėvėjusios detalės turi būti pakeistos ir niekada netaisomos.
- Siekiant sumažinti gaisro riziką, periodiškai tikrinti, ar nėra alyvos ir (arba) degalų nutekėjimo.
- Įrenginio reguliavimo operacijų metu, atkreipti dėmesį, kad pirštai nepatektų tarp judančio pjovimo įtaiso ir stacionarių įrenginio dalių.

⚠ *Šioje instrukcijoje nurodytas triukšmo ir vibracijų lygis yra šio įrenginio maksimalios naudojimo vertės. Išbalansuoto pjovimo elemento naudojimas, pernelyg didelis eigos greitis, techninės priežiūros stoka daro didelę įtaką triukšmo emisijai ir vibracijoms. Dėl šios priežasties būtina imtis prevencinių priemonių, kurios padėtų pašalinti galimus nuostolius, atsirandančius dėl per didelio triukšmo ir dėl vibracijų; reikia pasirūpinti įrenginio technine priežiūra, dėvėti apsaugines ausines, darbo metu daryti pertraukas.*

Sandėliavimas

- Jei bake yra degalų, įrenginio nestatyti į patalpą, kurioje degalų garai galėtų susidurti su liepsna, kibirkštimi ar stipriu šilumos šaltiniu.
- Norint sumažinti gaisro riziką, nepalikti konteinerių su surinktomis atliekomis uždaroje patalpoje.

2.5 APLINKOS APSAUGA

Naudojant įrenginį, aplinkos apsauga turi būti svarbus ir prioritetas aspektas, pilietinės visuomenės ir aplinkos, kurioje gyvename naudai.

- Stengtis netrukdyti kaimynams. Įrenginį naudoti tik tinkamu laiku (ne anksti ryte arba ne vėlai vakare, kai ši veikla galėtų trukdyti kitiems asmenims).
- Kruopščiai laikytis vietinių teisės aktų, susijusių su pakavimo medžiagų, sugadintų detalių arba kitų elementų, sąlygojančių stiprų neigiamą poveikį aplinkai šalinimu; šios atliekos neturi būti šalinamos kartu su buitinėmis atliekomis, bet turi būti atskirtos ir perduotos į specializuotus surinkimo punktus, kuriuose bus pasirūpinta jų perdirstimu.
- Kruopščiai laikytis vietinių teisės aktų šalinant pjovimo metu susidarancias atliekas.
- Įrenginio nebenaudojimo atveju, jo nepalikti aplinkoje, bet, vadovaujantis vietiniais teisės aktais, kreiptis į specializuotą atliekų surinkimo punktą.

3. PAŽINTIS SU ĮRENGINIU

3.1 ĮRENGINIO APRAŠYMAS IR NUMATYTOJI PASKIRTIS

Šis įrenginys yra vejapjovė, valdoma pėsčio operatoriaus.

Įrenginys yra sudarytas iš variklio, varančio gaubte įmontuotą pjovimo įtaisą, bei yra aprūpintas ratais ir rankena.

Operatorius gali vairuoti įrenginį bei naudotis pagrindiniais valdymo įtaisais visada laikydamasis už rankenos, tokiu būdu išliksdamas saugiu atstumu nuo besisukančio pjovimo įtaiso. Operatoriui atsitraukus nuo įrenginio, variklis ir besisukantis įtaisas per kelias sekundes sustoja.

3.1.1 Numatytoji naudojimo paskirtis

Šis įrenginys yra suprojektuotas ir pagamintas žolės pjovimui soduose ir žolėtuose plotuose, kurių dydis atitinka pjovimo pajėgumą, darbą atlieka pėsčias operatorius.

Šis įrenginys paprastai gali:

1. Pjauti žolę ir ją surinkti į surinkimo maišą.
2. Pjauti žolę ir ją išmesti ant žemės iš galinės pusės (jei numatyta).
3. Pjauti žolę ir ją išmesti pro šoninę angą (jei numatyta).
4. Pjauti žolę, ją susmulkinti ir paskleisti ant dirvos paviršiaus (mulčiavimo funkcija - jei numatyta).

Specialių priedų naudojimas, kuriuos Gamintojas numatė kaip originalią tiekiamą įrangą arba kaip atskirai įsigyjamus priedus, suteikia galimybę atlikti šį darbą skirtingais darbo režimais, kurie yra aprašyti šiame instrukcijų vadove arba atskirų priedų instrukcijų vadovuose.

3.1.2 Netinkamas naudojimas

Bet koks kitas naudojimas, kitoks nei nurodyta aukščiau, gali būti pavojingas ir sąlygoti žalą asmenims ir (arba) daiktams. Netinkamu naudojimu laikoma (kaip pavyzdžiui, tačiau ne tik):

- Pervežti ant įrenginio kitus asmenis, vaikus arba gyvūnus, kurie galėtų nukristi ir sunkiai susižeisti arba trukdyti saugiam vairavimui.
- Vazinėtis įrenginiu.
- Naudoti įrenginį vilkimui arba krovinių stūmimui.
- Paleisti pjovimo įtaisą nežolėtose vietose.
- Naudoti įrenginį lapų arba šiukšlių surinkimui.
- Naudoti įrenginį gyvatvorių tvarkymui arba kitų nežolingų augalų pjovimui.
- Naudoti įrenginį daugiau nei vienam asmeniui.

SVARBU *Netinkamas įrenginio naudojimas panaikina garantijos galiojimą ir atleidžia Gamintoją nuo bet kokios atsakomybės; tokiu būdu visa atsakomybė už nuostolius arba sužalojimus savo paties arba trečiųjų asmenų atžvilgiu, tenka naudotojui.*

3.1.3 Naudotojo tipas

Šis įrenginys yra skirtas privatiems naudotojams, tai yra neprofesionaliems operatoriams. Šis įrenginys yra skirtas mėgėjams.

SVARBU *Įrenginį privalo naudoti tik vienas operatorius.*

3.2 SAUGOS ŽENKLAI

Ant įrenginio yra pavaizduoti įvairūs simboliai (pav.2.0). Jų paskirtis yra priminti operatoriui, kaip jis turi elgtis, kad įrenginys būtų naudojamas atsargiai ir saugiai. Simbolių reikšmės:



Dėmesio. Prieš naudojant įrenginį, perskaityti instrukcijas.



Išpėjimas! Nekišti rankų ar pėdų į pjovimo įtaiso ertmės vidų. Prieš bet kokius techninės priežiūros ar taisymo darbus, atjungti žvakės gaubtą ir perskaityti instrukcijas.



Pavojus! Daiktų sviedimo pavojus. Naudojimo metu pašaliniai asmenys privalo laikytis atokiau nuo darbo lauko.



Pavojus! Įsijovimo rizika. Judantis pjovimo įtaisas. Nekišti rankų ar pėdų į pjovimo įtaiso ertmės vidų.

SVARBU *Pažeistos arba neįskaitomos lipnios etiketės turi būti pakeistos naujomis. Užsakyti naujas etiketes artimiausiame įgaliotame techninio aptarnavimo centre.*

3.3 IDENTIFIKACINĖ ETIKETĒ

Identifikacinėje etiketėje yra pateikti šie duomenys (pav.1.0):

1. Garso galios lygis.
2. CE atitikties ženklas.
3. Pagaminimo metai.
4. Įrenginio tipas.
5. Serijos numeris.
6. Gamintojo adresas ir pavadinimas.
7. Gaminio kodas.
8. Vardinė galia ir maksimalus variklio eigos greitis.
9. Svoris, kg.

Perrašyti įrenginio identifikacinius duomenis atitinkamuose etiketės, esančios viršelio užpakalinėje pusėje, laukuose.

SVARBU *Kaskart kreipiantis į įgaliotąjį techninio aptarnavimo centrą, naudoti identifikacinius duomenis, pateiktus identifikacinėje produkto etiketėje.*

SVARBU *Atitikties deklaracijos pavyzdys yra šio vadovo paskutiniuose puslapiuose.*

3.4 PAGRINDINĖS SUDEDAMOSIOS DALYS

Įrenginys yra sudarytas iš šių pagrindinių sudedamųjų dalių, kurios atlieka tokias funkcijas (pav.1.0):

- A. Važiuklė:** tai gaubtas, kuris dengia besisukančią pjovimo įtaisą.
- B. Variklis:** valdo tiek pjovimo įtaiso judėjimą, tiek ratų trauką (jei numatyta).
- C. Pjovimo įtaisas:** tai elementas, pritaikytas vejos pjovimui.
- D. Galinio išmetimo apsaugos įtaisas:** tai saugos įrenginys, kuris užkerta galimybę pjovimo įtaiso surinktiems daiktams būti nusviestiems toli nuo įrenginio.
- E. Galinio išmetimo deflektorius (jeigu numatytas):** be galinio žolės išmetimo ant žemės funkcijos atlieka ir apsauginę funkciją, tokiu būdu užkerta galimybę pjovimo įtaiso surinktiems daiktams būti nusviestiems toli nuo įrenginio.
- F. Šoninio išmetimo apsaugos įtaisas (jei numatytas):** tai saugos įrenginys, kuris užkerta galimybę pjovimo įtaiso surinktiems daiktams būti nusviestiems toli nuo įrenginio.
- G. Šoninio išmetimo deflektorius (jeigu numatytas):** be šoninio žolės išmetimo ant žemės funkcijos atlieka ir apsauginę funkciją, tokiu būdu užkerta galimybę pjovimo įtaiso surinktiems daiktams būti nusviestiems toli nuo įrenginio.
- H. Žolės surinkimo maišas:** be nupjautos žolės surinkimo funkcijos, atlieka ir saugos elemento funkciją, užkerta galimybę pjovimo įtaiso surinktiems daiktams būti nusviestiems toli nuo įrenginio.
- I. Rankena:** tai operatoriaus darbo vieta. Jos ilgis padeda operatoriui darbo metu visada išlaikyti saugų atstumą nuo besisukančio pjovimo įtaiso.
- J. Variklio / pjovimo įtaiso stabdžio svirtis:** tai svirtis, kuri leidžia paleisti arba sustabdyti variklį, o tuo pat metu įjungia/atjungia pjovimo įtaisą.
- K. Eigos įvedimo svirtis:** tai svirtis, kuri įveda trauką ratams ir leidžia įrenginiui judėti.

4. SURINKIMAS



Būtina laikytis saugos reikalavimų, aprašytų 2. skyr. Griežtai laikytis šių reikalavimų, tokiu būdu bus išvengta didelės rizikos ar pavojaus.

Sandėliavimo ir transportavimo sumetimais, kai kurios įrenginio sudėtinės dalys nėra surinktos

tiesiogiai gamykloje, todėl jos turi būti sumontuotos nuėmus pakuotę bei laikantis šių nurodymų.

! *Išpakavimas ir baigiamieji surinkimo darbai turi būti atliekami ant lygtaus ir tvirto paviršiaus, kur būtų pakankamai vietos įrenginio ir jo pakuotės judėjimui, visada naudojant tinkamus įrankius. Nenaudoti įrenginio, kol nėra baigti darbai, aprašyti skyriuje „SURINKIMAS“.*

4.1 SURINKIMUI SKIRTOS SUDEDAMOSIOS DALYS

Pakuotėje yra surinkimui skirtos sudedamosios dalys.

4.1.1 Išpakavimas

1. Atsargiai išardyti pakuotę, stengiantis nepamesti sudedamųjų detalių.
2. Peržiūrėti dėžėje esančius dokumentus, tame tarpe ir šią instrukciją.
3. Ištraukti iš dėžės visas nesumontuotas sudedamąsias dalis.
4. Ištraukti įrenginį iš dėžės.
5. Dėžę ir kitas pakavimo medžiagas šalinti laikantis vietinių teisės aktų.

4.2 MAIŠO SURINKIMAS

Maišas tiekiamas jau surinktas. Užsitikrinti, kad sudėtinės dalys yra taisyklingai surinktos (pav.3.A) („I“ - „II“ tipas).

4.3 RANKENOS SURINKIMAS

Atsargiai atversti rankeną į darbo padėtį (pav.4.A).

- Įvesti užvedimo lyną į apatinę ir viršutinę spiralę ir priveržti veržlę (pav.4.B).

5. VALDYMO ĮTAISAI

5.1 RANKINIO UŽVEDIMO RANKENA

- Leidžia rankinį variklio užvedimą (pav.5.A).

5.2 ELEKTRINIO PALEIDIMO MYGTUKAS

ENGINE START Leidžia elektrinį variklio užvedimą (pav.5.B).

5.3 AKCELERATORIAUS VALDYMO ĮTAISAS

- Reguliuoja variklio apskukų skaičių (pav.6.A).
- Plokštelėje nurodytos padėties atitinka:



1. **Pilnas režimas.** Visada naudoti įrenginio darbo metu.



2. **Minimalus.** Naudojamas, kai variklis yra pakankamai įšilęs sustojimų metu.



3. **Įvesta droselinė sklendė.** Yra naudojama šalto variklio užvedimui.

PASTABA Šaltu paleidimu vadinamas toks paleidimas, kuris atliekamas praėjus bent 5 minutėms po variklio sustojimo arba po kuro papildymo.

5.4 GREIČIO VARIATORIAUS VALDIKLIS

- Greičio variatorius leidžia reguliuoti eigos greitį (pav.7.A).
- Plokštelėje nurodytos padėties atitinka:





1. **Maksimalus greitis.**



2. **Minimalus greitis.**

SVARBU Perėjimas nuo vieno prie kito greičio turi būti atliekamas prie įjungto variklio ir įvestos trascinės. Neliesiti variatoriaus valdymo įtaiso, kai variklis yra išjungtas. Ši operacija gali pažeisti variatorių.

PASTABA Jei įrenginys nevažiuoja, kai valdymo įrenginio padėtis yra „“, pakanka nustatyti valdymo svirtį į padėtį „“ ir tada iškart ją vėl grąžinti į padėtį „“.

5.5 VARIKLIO / PJOVIMO ĮTAISO STABDŽIO SVIRTIS

Tai svirtis, kuri leidžia paleisti arba sustabdyti variklį, o tuo pat metu įjungia/atjungia pjoavimo įtaisą (pav.8.A).

5.6 EIGOS ĮVEDIMO SVIRTIS

Įveda trauką ratams ir leidžia įrenginiui judėti.



1. **Eiga įvesta.** Vejapjovės judėjimas įvyksta pastūmus svirtį prieš rankeną (pav.8.B). Atleidus svirtį, vejapjovė sustoja.

SVARBU Variklio paleidimas visada turi įvykti su atjungta eigos pavara.

SVARBU Siekiant išvengti pavarų dėžės sugadinimo, vengti traukti įrenginį atgal, kai trauka yra įvesta.

5.7 PJOVIMO AUKŠČIO REGULIAVIMAS

Nuleidus ar pakėlus važiuoklę, žolė gali būti pjaunama skirtingais pjovimo aukščiais.

 **Atlikti šią operaciją tik sustojus pjovimo įtaisui.**

• „I“ tipo reguliavimas.

Pjovimo aukščio reguliavimas atliekamas paspaudus mygtuką (pav.9.A) ir pakėlus arba nuleidus važiuoklę rankenos pagalba (\$rimando_prefisso\$[9.B] iki norimos padėties.

• „II“ tipo reguliavimas.

Pjovimo aukščio reguliavimas atliekamas specialios svirties (pav.9.C) pagalba, kuri pakelia arba nuleidžia važiuoklę iki norimos padėties.

6. ĮRENGINIO NAUDOJIMAS

 **Būtina laikytis saugos reikalavimų, aprašytų 2. skyr. Griežtai laikytis šių reikalavimų, tokiu būdu bus išvengta didelės rizikos ar pavojaus.**

SVARBU *Nurodymų, susijusių su varikliu ir akumuliatoriumi (jei numatytas), ieškoti atitinkamuose instrukcijų vadovuose.*

6.1 PARUOŠIAMIEJI DARBAI

Prieš pradėdam darba, būtina atlikti visą eilę patikrinimų ir operacijų, tokiu būdu bus užtikrintas efektyvus darbas saugiomis sąlygomis. Pastatyti įrenginį horizontalioje padėtyje, jis turi tvirtai remtis į žemę.

6.1.1 Alyvos ir benzino papildymas

SVARBU *Įrenginys yra tiekiamas be variklinės alyvos ir be degalų.*

Prieš naudojant įrenginį pirmąjį kartą po jo įsigijimo, pripilti į jį kuro ir alyvos laikantis nurodymų ir atsargumo priemonių, pateiktų variklio naudojimo instrukcijoje ir 7.2/7.3 par.

Prieš kiekvieną naudojimą

Patikrinti ar yra pakankamai kuro ir ar alyvos lygis yra tinkamas, laikantis nurodymų, pateiktų šio variklio naudojimo instrukcijoje ir 7.2/7.3 par.

6.1.2 Įrenginio paruošimas darbui

PASTABA *Šis įrenginys leidžia atlikti vejos pjovimo darbus įvairiais būdais; prieš pradėdam darba, patariama paruošti įrenginį pagal norimą atlikti pjovimo būdą.*

a. Paruošimas pjovimui ir žolės surinkimui į surinkimo maišą:

• „I“ tipo tipas

1. Modeliuose su šoninio išmetimo galimybe: užtikrinti, kad šoninio išmetimo apsaugos įtaisas (pav.10.A) išliktų nuleistas ir užblokuotas apsauginės svirties (pav.10.B).

2. Įstatyti surinkimo maišą, kaip parodyta paveikslėlyje (pav.10.C). Uždėti šoninius kaištelius ant kreipiančiųjų, esančių ant rankenos pagrindo (pav.10.D) ir stumti maišą į priekį iki tol, kol pasigirs spragtelėjimas (pav.10.E).

• „II“ tipo tipas

1. Pakelti galinio išmetimo apsaugos įtaisą (pav.11.A) ir taisyklingai prikabinoti surinkimo maišą įvedant šoninius kaištukus į griovelius, esančius ant rankenos pagrindo (pav.11.B).
- b. **Pritaikymas pjovimui ir galiniam žolės išmetimui ant žemės:**
 1. Nuimti surinkimo maišą.
 2. Pakelti galinio išmetimo apsaugos įtaisą (pav.12.A) ir numatytose angose prikabinoti galinio išmetimo deflektorių (pav.12.B), įsitikinant, kad jis yra stabilus.
 3. Modeliuose su šoninio išmetimo galimybe: užtikrinti, kad šoninio išmetimo apsaugos įtaisas (pav.12.C) išliktų nuleistas ir užblokuotas apsauginės svirties (pav.12.D).
Norint nuimti galinio išmetimo deflektorių:
 1. Pakelti galinio išmetimo apsaugos įtaisą (pav.12.A).
 2. Pakelti galinio išmetimo deflektorių jį atkabinant nuo angų (pav.12.B).
- c. **Pritaikymas pjovimui ir žolės smulkinimui (mulčiavimo funkcija):**
 1. Pakelti galinio išmetimo apsaugos įtaisą (pav.13.A) ir įvesti deflektoriaus dangtį (pav.13.B) į išmetimo angą.
 2. Modeliuose su šoninio išmetimo galimybe: užtikrinti, kad šoninio išmetimo apsaugos įtaisas (pav.12.C) išliktų nuleistas ir užblokuotas apsauginės svirties (pav.12.D).
Norint nuimti deflektoriaus dangtelį:
 1. Pakelti galinio išmetimo apsaugos įtaisą (pav.13.A).
 2. Ištraukti deflektoriaus dangtį (pav.13.B).
- d. **Pritaikymas pjovimui ir šoniniam žolės išmetimui ant žemės:**
 1. Pakelti galinio išmetimo apsaugos įtaisą (pav.14.A) ir įvesti deflektoriaus dangtį (pav.14.B) į išmetimo angą.
 2. Lengvai pastumti apsauginę svirtį (pav.14.C) ir pakelti šoninio išmetimo apsaugos įtaisą (pav.14.D).
 3. Įvesti šoninio išmetimo deflektorių (pav.14.E).
 4. Vėl uždaryti šoninio išmetimo apsaugą (pav.14.D) taip, kad šoninio išmetimo deflektoriaus (pav.14.E) liktų užblokuotas.
Norint nuimti šoninio išmetimo deflektorių:
 5. Lengvai pastumti apsauginę svirtį (pav.14.C) ir pakelti šoninio išmetimo apsaugos įtaisą (pav.14.D).
 6. Atkabinti šoninio išmetimo deflektorių (pav.14.E).

- Norint nuimti deflektoriaus dangtelį:
- 1. Pakelti galinio išmetimo apsaugos įtaisą (pav.14.A).
- 2. Ištraukti deflektoriaus dangtį (pav.14.B).

Žvakės gaubtas	Vientisas ir taisyklingai sumontuotas ant žvakės.
Įrenginys	Nėra jokių pažeidimo ar susidėvėjimo žymių.

6.1.3 Pjovimo aukščio reguliavimas

Sureguliuoti pjovimo aukštį kaip nurodyta (5.7 par.).

6.1.4 Rankenos aukščio reguliavimas

 **Atlikti šią operaciją tik sustojus pjovimo įtaisui.**

Rankenos aukštis yra reguliuojamas 3 skirtingose padėtyse, kurias žymi indikatorius ant rankenos pagrindo (pav.15.A).

Norint pakeisti rankenos aukštį, paspausti abi svirtis, esančias ant rankenos šonų (pav.15.B) („I“ - „II“ tipas) ir jas laikyti šioje padėtyje.

Atsargiai nustatyti rankeną norimame aukštyje ir atleisti abi svirtis. Iš darbo padėties rankeną galima sulankstyti į uždara padėtį.

6.2 SAUGOS KONTROLĖ

Atlikti žemiau aprašytus saugos patikrinimus bei įsitikinti, ar patikrinimo rezultatai atitinka lentelių duomenis.

 **Prieš naudojimą visada atlikti saugos patikrinimus.**

6.2.1 Bendras saugos patikrinimas

Dalykas	Rezultatas
Rankenos	Švarios, sausos.
Rankena	Taisyklingai ir tvirtai pritvirtinta prie įrenginio.
Pjovimo įtaisas	Švarus, nėra pažeistas arba susidėvėjęs.
Galinio išmetimo apsaugos įtaisas; surinkimo maišas	Vientisi. Jokių pažeidimų. Sumontuoti taisyklingai.
Šoninio išmetimo apsaugos įtaisas; šoninio išmetimo deflektorius	Vientisi. Jokių pažeidimų. Sumontuoti taisyklingai.
Variklio / pjovimo įtaiso stabdžio svirtis	Svirtis turi judėti laisvai, neturi būti suspausta, o atleista, turi automatiškai ir greitai sugrįžti į neutralią padėtį.
Užvedimo lynas	Lynas turi būti nepažeistas.
Varžtai/veržlės ant įrenginio ir ant pjovimo įtaiso	Gerai priveržti (neatsilaisvinę).
Elektros laidai ir žvakės laidas	Vientisi, tokiu būdu bus išvengta žiežirbų susidarymo.

6.2.2 Įrenginio darbo testavimas

Veiksmas	Rezultatas
<ol style="list-style-type: none"> Užvesti įrenginį (6.3 par.). Atleisti variklio / pjovimo įtaiso stabdžio svirtį. 	<ol style="list-style-type: none"> Pjovimo įrenginys turi judėti. Svirtys turi automatiškai ir greitai sugrįžti į neutralią padėtį, variklis turi išsijungti, o pjovimo įtaisas turi sustoti per kelias sekundes.
<ol style="list-style-type: none"> Užvesti įrenginį (6.3 par.). Nuspausti traukos svirtį. Atleisti traukos svirtį. 	<ol style="list-style-type: none"> Ratai įrenginį varo į priekį. Ratai sustoja, o įrenginys nustoja judėti.
Bandomasis važiavimas	Nėra neįprastų vibracijų. Nėra jokių neįprastų garsų.

 **Jei bet kuris vienas iš rezultatų skiriasi nuo lentelėje pateiktų duomenų, įrenginio eksploatuoti negalima! Kreiptis į specializuotą techninio aptarnavimo centrą apžiūrai ir remonto darbams.**

6.3 PALEIDIMAS

PASTABA Užvedimą atlikti ant lygaus paviršiaus, kur nėra kliuvinių ir aukštos žolės.

6.3.1 Modeliai su rankinio paleidimo rankena

- Šalto paleidimo atveju:** akceleratorių nustatyti į įvestos drošelinės sklendės padėtį (pav.6.A) (jei yra).
- Patraukti variklio / pjovimo įtaiso stabdžio svirtį rankenos link (pav.16.A).

PASTABA Variklio / pjovimo įtaiso stabdžio svirtis turi būti išlaikoma įtempta, tokiu būdu bus išvengta variklio sustojimo.

- Suimti paleidimo rankeną ir paleisti variklį ryžtingai patraukiant paleidimo lyną (pav.16.B).
- Po užvedimo nustatyti akceleratorių maksimalaus režimo padėtyje (jei yra).

PASTABA *Droselinės sklendės naudojimas kai variklis yra jau įkaitęs gali užteršti žvakę ir sąlygoti netolygų variklio darbą.*

6.3.2 Modeliai su elektrinio paleidimo mygtuku

1. Įstatyti tiekiamą akumuliatorių į atitinkamą erlmę, esančią variklyje (pav.17.A.1 / 17.A.2). (laikytis nurodymų, pateiktų variklio instrukcijų knygelėje.) Kai kuriuose modeliuose numatyta naudoti integruotą neišimamą akumuliatorių (pav.17.A.3).
2. Įvesti iki galo raktą (jei yra) (pav.17.B).
3. Patraukti variklio / pjovimo įtaiso stabdžio svirtį rankenos link (pav.17.C).

Varikliuose (pav.17.A.3) akumulatoriaus įkrovos būsenos rodiklis (1) išsijungia arba mirksi 5 sekundės nurodydamas:

- Rodiklis dega = akumulatorius pakankamai įkrautas
- Rodiklis mirksi = akumulatorius beveik išsekęs
- Rodiklis nedega = akumulatorius beveik visai išsekęs. Vadovaukitės šiam variklio instrukcijų vadove pateiktomis instrukcijomis apie avarinį įkrovimą naudojantis išoriniu USB įkrovimo įtaisu (netiekiami su įrenginiu).

PASTABA *Variklio / pjovimo įtaiso stabdžio svirtis turi būti išlaikoma įtempta, tokiu būdu bus išvengta variklio sustojimo.*

4. Paspausti paleidimo mygtuką bei laikyti jį paspaudus iki tol, kol variklis užsives. (pav.17.D).

Varikliuose (pav.17.A.3) akumulatoriaus įkrovos būsenos rodiklis (1) išsijungia.

Išsamesnė informacija apie variklį yra pateikta variklio instrukcijų knygelės nurodymuose.

6.4 DARBAS

SVARBU *Darbo metu būtina visada išlaikyti saugų atstumą nuo besisukančio pjovimo įtaiso, atsižvelgiant į rankenos ilgį.*

6.4.1 Žolės pjovimas

1. Pradėti eigą ir pjovimą žolėtame lauke.
2. Pritaikyti eigos greitį ir pjovimo aukštį (5.7 par.) prie vejos sąlygų (žolės aukštis, tankis ir drėgmė) ir norimos pašalinti žolės kiekio.
3. Vejos vaizdas bus geresnis, jei pjovimai bus atliekami visada vienodame aukštyje ir pakaitomis abiem kryptimis (pav.19.0).

• Mulčiavimo atveju arba galinio žolės išmetimo atveju:

- Visada vengti per didelio žolės kiekio šalinimo. Niekada nepjauti daugiau nei trečdaliao viso žolės aukščio vienu praėjimu (pav.18.0).
- Važiuklę visada išlaikyti švarią (7.4.2 par.).

• **Soninio išmetimo atveju:** patariama pasirinkti tokį kelią, kad būtų išvengta nupjautos žolės išmetimo ant dar nenupjautos vejos dalies.

6.4.2 Patarimai gražios vejos palaikymui

- Norint išlaikyti puikios išvaizdos žalią ir minkštą veją, būtina, kad ji būtų pjaunama reguliariai. Veja gali būti sudaryta iš skirtingo tipo žolių. Dažnai pjaunant, smarkiau auga žolės, kurios vysto šaknis ir suformuoja standžią velėną; priešingu atveju, jei pjaunama rečiau, plinta aukštos ir laukinės žolės (dobilai, ramunės ir t.t.) Pjovimo dalnis turi būti susijęs su žolės augimu, vengiant, kad tarp dviejų pjovimų žolė užaugtų per aukštą.
- Gražiai sutvarkytos vejos optimalus aukštis yra maždaug 4-5 cm, vienu pjovimu nereikėtų trumpinti daugiau nei trečdaliao viso aukščio. Labai aukštos žolės atveju, pjovimą geriau atlikti per du praėjimus, vienos dienos atstumu; pirmiausia praeiti pjovimo įtaisu nusautčius didžiausiam aukštyje, o antrąjį kartą - norimų aukščiu.
- Pernelyg žemas pjovimas sąlygoja velėnos suplėšymą ir išretinimą, bei „dėmėtą“ vaizdą.
- Karštais ir sausais periodais patartina išlaikyti kiek aukštesnę žolę, tokiu būdu dirva mažiau išdžius.
- Visada geriausia pjauti žolę, kai veja yra sausa. Nepjauti žolės, kai ji yra šlapia; tai gali sumažinti besisukančio pjovimo įtaiso veiksmingumą žolei, kuri prie jo prikimba, be to, tai gali sąlygoti velėnos suplėšymą.
- Pjovimo įtaisai turi būti nepažeisti ir gerai išgaląšti, tokiu būdu pjovimas bus lygus ir be išsipešiojimų, kurie sąlygoja viršūnių pageltimą.

6.4.3 Surinkimo maišo ištuštinimas

Kai surinkimo maišas (pav.1.H) perspildo, žolės surinkimas tampa nebeveiksmingas ir veją pajovės sklaidžiamas garsas pakinta.

• Jei naudojamas surinkimo maišas yra su turiniu indikatoriumi:



Pakilęs = tuščias.



Nusileidęs = pilnas.

Darbo metu, judant pjovimo įtaisu, signalinis įtaisas išlieka pakilęs iki tol, kol surinkimo maišas pajėgia priimti nupjautą žolę; kai jis nusileidžia, reiškia, kad krepšys yra pripildytas ir jį reikia ištuštinti.

Norint nuimti ir ištuštinti surinkimo maišą:

1. Atleisti variklio / pjovimo įtaiso stabdžio svirtį (pav.20.A).
2. Palaukti pjovimo įtaiso sustojimo.
3. Tik su „II“ tipo maišu
 - Pakelti galinio išmetimo apsaugos įtaisą (pav.11.B).

4. Suimti už rankenos ir nuimti surinkimo maišą išlaikant jį tiesioje padėtyje.

6.5 SUSTABDYMAS

Norint sustabdyti įrenginį:

1. Atleisti variklio / pjovimo įtaiso stabdžio svirtį (pav.20.A).
2. Palaukti pjovimo įtaiso sustojimo.

! *Išjungus įrenginį, reikia dar keletą sekundžių, pa- kol pjovimo įtaisas visiškai sustos.*

! *Iš karto po išjungimo variklis galėtų būti labai karštas. Neliesiti. Nudėgimo pavojus.*

SVARBU *Visada sustabdyti įrenginį:*

- Vietos pakeitimai darbo teritorijoje.
- Važiuojant per nežolėtą teritorijas.
- Kiekvieną kartą, kai reikia aplenkti kliūtį.
- Prieš sureguliuojant pjovimo aukštį.
- Kaskart, kai yra nuimamas arba vėl uždedamas žolės surinkimo maišas.
- Kaskart, kai yra nuimamas arba vėl sumontuojamas galinio išmetimo deflektorius (jei numatytas).
- Kaskart, kai yra nuimamas arba vėl sumontuojamas šoninio išmetimo deflektorius (jei numatytas).

6.6 PO NAUDOJIMO

1. Sustabdyti įrenginį (6.5 par.).
2. Nuimti žvakės gaubtą (pav.24.A).
3. Paspausiti liežuvelį (pav.24.B) ir išimti patvirtinimo raktą (pav.24.C) (modeliai su elektrinio paleidimo mygtuku).
4. Prieš statant įrenginį į bet kokią patalpą, palaukti, kol variklis atvės.
5. Atlikti valymo darbus (7.4 par.).
6. Patikrinti, ar nėra atsilaisvusių arba sugadintų sudedamųjų detalių. Jei reikia, pakeisti sugadintas detales ir priveržti atsukusius varžtus ir varžles.

SVARBU *Kaskart, kai įrenginys nėra naudojamas arba yra paliekamas be priežiūros:*

- Nuimti žvakės gaubtą (pav.24.A).
- Ištraukti raktą (pav.24.C) arba akumuliatorių (modeliuose su elektrinio paleidimo valdymo mygtuku).

7. EINAMOJI TECHNINĖ PRIEŽIŪRA

7.1 BENDRA INFORMACIJA

! *Būtina laikytis saugos reikalavimų, aprašytų 2. skyr. Griežtai laikytis šių reikalavimų, tokiu būdu bus išvengta didelės rizikos ar pavojaus.*

! *Prieš atliekant bet kokius įrenginio patikrinimo, valymo ar techninės priežiūros/reguliacijos darbus:*

- Sustabdyti įrenginį.
- Įsitikinti, ar visos judančios detalės yra visiškai sustojusios.
- Palaukti, kol variklis bus pakankamai atvėšęs.
- Nuimti žvakės gaubtą (pav.24.A).

- Ištraukti raktą (pav.24.C) arba akumuliatorių (modeliuose su elektrinio paleidimo valdymo mygtuku).
- Perskaityti atitinkamus nurodymus.
- Dėvėti tinkamą aprangą, naudoti darbinės pirštines ir apsauginius akinus.

- Techninės priežiūros darbų periodiškumas ir tipas yra nurodyti „Techninės priežiūros lentelėje“. Ši lentelė padės išlaikyti jūsų įrenginio efektyvumą ir saugumą. Joje nurodyti pagrindiniai techninės priežiūros darbai ir jų periodiškumas. Atlikti atitinkamus veiksmus prieš baigiantis numatytam terminui.
- Neoriginalių detalių ir priedų naudojimas ar jų netaisyklingas sumontavimas gali turėti neigiamą poveikį įrenginio veiksmingumui ir saugumui. Gamintojas atsiriboja nuo bet kokios atsakomybės dėl žalos, nelaimingų atsitikimų ir sužeidimų, kuriuos sąlygoja šių produktų naudojimas.
- Originalias atsargines detales tiekia techninio aptarnavimo centrai ar įgaliotieji platintojai.

SVARBU *Visus techninės priežiūros ir reguliavimo darbus, kurie nėra aprašyti šiame vadove, turi atlikti Platintojas arba Specializuotas techninio aptarnavimo centras.*

7.2 KURO PAPILDYMAS

Pastatyti įrenginį horizontalioje padėtyje, jis turi tvirtai remtis į žemę.

! *Kuro papildymas turi būti atliekamas tik kai įrenginys stovi, ir kai žvakės gaubtas yra nuimtas.*

Kuro papildymo darbus atlikti laikantis nurodymų ir atsargumo priemonių, pateiktų variklio naudojimo instrukcijoje.

! *Įrenginiai su vertikalaus sandėliavimo galimybe (9.1 skyr.) yra aprūpinti kuro baku su kuro lygio indikatoriumi. Neperpildyti bako virš nurodyto indikatoriaus lygio (pav.21.A).*

SVARBU *Vengti pilti benzina ant plastikinių variklio ar įrenginio detalių, tokiu būdu bus išvengta jų sugadinimo; nedelsiant nuvalyti bet kokią išsiliejusią benzino dėmę. Garantija nedengia nuostolių plastikinėms detalėms, atsiradusių dėl benzino išsiliejimo.*

PASTABA *Kuras yra greitai gendantis produktas, todėl jis neturi būti paliktas bake ilgiau nei 30 dienų. Prieš sandėliavimą ilgesniam laikui, baką papildyti tik tokiu degalų kiekiu, kurio pakaktų paskutiniam naudojimui (9 skyr.).*

7.3 VARIKLIO ALYVOS PATIKRINIMAS / PAPILDYMAS

Kuro patikrinimo (papildymo) darbus atlikti laikantis nurodymų ir atsargumo priemonių, pateiktų variklio naudojimo instrukcijoje. Siekiant užtikrinti nepriekaištingą ir ilgalaikį įrenginio darbą, būtina periodiškai keisti variklio alyvą laikantis variklio instrukcijų knygelėje nurodytų terminų.

Prieš vėl naudojant įrenginį, įsitikinti, ar alyvos lygis yra atstatytas.

7.4 VALYMAS

Po kiekvieno naudojimo atlikti valymo darbus, laikantis šių nurodymų.

7.4.1 Įrenginio valymas

- Visada įsitikinti, ar oro angos yra neužsikimšusios sankaupomis.
- Važiuklės valymui nenaudoti stiprių valiklių.
- Siekiant sumažinti gaisro riziką, nuo įrenginio, ir ypač nuo jo variklio, pašalinti žolės, lapų likučius arba tepalo perteklių.
- Po kiekvieno pjovimo kruopščiai nuplauti įrenginį.

7.4.2 Pjovimo įtaisų bloko valymas

- Pašalinti žolės likučius ir purvą, susikaupusius važiuklės viduje, tokiu būdu džiūdami jie netrukdydys kitam įrenginio užvedimui.
- Jei reikia prieiti prie apatinės dalies, paversti įrenginį išskirtinai tik iš tos pusės, kuri yra nurodyta variklio instrukcijų knygelėje, laikantis atitinkamų instrukcijų bei užsitikrinant įrenginio stabilumą prieš pradėdam bet kokį darbą.

- **Šoninio arba galinio išmetimo atveju:** jei sumontuotas, reikia nuimti išmetimo deflektorių.

Norint atlikti vidinio pjovimo įtaiso bloko plovimo darbus, reikia laikytis tokios sekos:

1. Nuimti surinkimo maišą.
2. Prijungti vandens žarną prie atitinkamos jungties (pav.22.A).
3. Pjovimo aukštį nustatyti pačioje žemiausioje padėtyje.
4. Visada būti už vejąplovės rankenos.
5. Užvesti variklį.

Važiuklės vidinės dalies dažai bėgant laikui gali nusitrinti dėl nupjautos žolės abrazyvinio poveikio; tokiu atveju reikia nedelsiant perdažyti antikoroziniais dažais taip išvengiant rūdžių susidarymo bei metalo pažeidimo.

7.4.3 Maišo valymas

1. Ištuštinti surinkimo maišą.
2. Jį papurtyti žolės ir žemių likučių pašalinimui.
3. Nuplauti, praskalauti ir padėti taip, kad jis greitai išdžiūtų.

7.5 SUTVIRTINIMO VARŽTAI IR VERŽLĖS

Siekiant užtikrinti saugų įrenginio darbą, pasirūpinti kad veržlės ir varžtai būtų gerai prisukti.

7.6 AKUMULIATORIUS

- Akumulatorius yra tiekiamas modeliuose su elektrinio paleidimo mygtuku. Išsamesnių nurodymų, susijusių su akumulatoriaus darbo trukme, įkrovimu, sandėliavimu ir technine priežiūra, ieškoti variklio instrukcijų knygelėje.

- Varikliuose (pav.17.A.3) akumulatoriams nereikalinga įkrova. Tik avariniais atvejais galima įkrauti naudojant išorinį USB įkrovos įtaisą (netiekiamas su įrenginiu).
- Laikytis nurodymų, pateiktų variklio instrukcijų knygelėje.

7.7 VARIATORIAUS LAIDO REGULIAVIMAS

- Šis reguliavimas yra reikalingas, kai svirtis (pav.23.A) yra linkusi neišilaikyti «» padėtyje.

- **SVARBU** *Reguliavimas turi būti atliekamas tik prie išjungto variklio.*

- Svirtčiai (pav.23.A) esant «» padėtyje, pasukti laido reguliatorių (pav.23.B) rodykle nurodyta kryptimi tik tiek, kiek reikia kad svirtis išliktų padėtyje.

8. SPECIALIOJI TECHNINĖ PRIEŽIŪRA

 **Prieš atliekant bet kokius įrenginio patikrinimo, valymo ar techninės priežiūros/reguliavimo darbus:**

- **Sustabdyti įrenginį.**
- **Įsitikinti, ar visos judančios detalės yra visiškai sustojusios.**
- **Palaukti, kol variklis bus pakankamai atvėsęs.**
- **Nuimti žvakės gaubtą (pav.24.A).**
- **Ištraukti raktą (pav.24.C) arba akumuliatorių (modeliuose su elektrinio paleidimo valdymo mygtuku).**
- **Perskaityti atitinkamus nurodymus.**
- **Dėvėti tinkamą aprangą, naudoti darbinės pirštines ir apsauginius akinius.**

8.1 PJOVIMO ĮTAISAS

Prastai pagალąstas pjovimo įtaisas drasko žolę ir dėl to veja pageltonuoja.

 **Neliesiti pjovimo įtaiso, jei nėra ištrauktas raktelis ir pjovimo įtaisas nėra visiškai sustojęs.**

 **Visos operacijos, susijusios su pjovimo įtaisais (išmontavimas, galandimas, subalansavimas, remontas, sumontavimas ir/arba pakeitimas) yra labai atsakingi darbai, reikalaujantys specifinių žinių ir tam tikros įrangos panaudojimo; saugumo sumetimais šias operacijas reikia visada atlikti specializuotame techninio aptarnavimo centre.**

 **Visada pakeisti pažeistą, sulankstytą ar susidėvėjusį pjovimo įtaisą, kartu su jo varžtais, tokiu būdu bus išlaikytas subalansavimas.**

SVARBU *Visada naudoti tik originalius pjovimo įtaisus, kurių kodai yra nurodyti lentelėje „Techniniai duomenys“.*

Turint omeny gaminio raidą, Techninių duomenų lentelėje paminėti pjovimo įtaisai laikui bėgant gali būti pakeičiami kitais, pasižyminčiais analogiškomis saugaus veikimo ir pakeičiamumo savybėmis.

9. SANDĖLIAVIMAS

Kai įrenginys turi būti sandėliuojamas:

1. Atvirame ore užvesti variklį ir laikyti jį užvestą minimaliu greičiu tol, kol jis sustos, tokiu būdu bus sunaudoti visi karbiuratorijų likę degalai.
2. Leisti atvėsti varikliui.
3. Nuimti žvakės gaubtą (pav.24.A).
4. Ištraukti raktą (pav.24.C) arba akumuliatorių (modeliuose su elektrinio paleidimo valdymo mygtuku).
5. Kruopščiai nuvalyti įrenginį (7.4 par.).
6. Patikrinti, ar įrenginys nėra sugadintas. Jei reikia, kreiptis į įgaliotąjį techninio aptarnavimo centrą.
7. Sandėliuoti įrenginį:
 - Sausoje aplinkoje.
 - Vietoje, apsaugotoje nuo atmosferos reiškinių.
 - Jei įmanoma, įrenginį apdengti brezentu.
 - Vaikams neprieinamoje vietoje.
 - Įsitikinti, kad raktai ar techninei priežiūrai naudoti įrankiai yra ištraukti.

9.1 VERTIKALUS SANDĖLIAVIMAS

• Iškilus būtinybei, kai kurie modeliai (žiūrėti Techninių duomenų lentelėje) gali būti sandėliuojami vertikaliai (pav.25.0).

 **Nesandėliuoti įrenginio vertikaliaje padėtyje, jei jo bakas yra perpildytas virš kuro lygio indikatoriaus žymos (pav.21.A).**

• Darbus atlikti tokia seka:

1. Nuleisti važiuoklę iki pjovimo aukščio “3” (5.7 par.).
2. Iš darbinės padėties paspausti abi svirtis, esančias ant rankenos šonų (pav.15.B) („I“-, „II“ tipas) ir jas laikyti šioje padėtyje.
3. Atsargiai sulankstyti rankeną į uždarą padėtį
4. Pakelti priekinę įrenginio dalį (pav.25.0).

 **Įrenginį padėti į vietą taip, kad pjovimo įtaisus būtų nukreiptas į sieną arba būtų tinkamai uždengtas, tokiu būdu atsitiktinio ar netyčinio kontakto su asmenimis, vaikais ar gyvūnais atveju bus išvengta pavojaus.**

 **Nesandėliuoti įrenginio padėtyje, kurios kampas didesnis nei vertikalaus padėties (90°); priešingu atveju benzinas gali išbėgti iš kuro bako.**

 **Nebandyti sandėliuoti vertikaliai įrenginių, kurie nėra specialiai tam suprojektuoti.**

10. PERKĖLIMAS IR TRANSPORTAVIMAS

Kiekvieną kartą, kai reikia perkelti, pakelti,

pervežti arba pakreipti įrenginį, reikia:

- Sustabdyti įrenginį (6.5 par.).
- Įsitikinti, ar visos judančios detalės yra visiškai sustojusios.
- Nuimti žvakės gaubtą (pav.24.A).
- Ištraukti raktą (pav.24.C) arba akumuliatorių (modeliuose su elektrinio paleidimo valdymo mygtuku).
- Mūvėti tvirtas darbinės pirštines.
- Suimti įrenginį už taškų, kurie užtikrina saugų suėmimą, atsižvelgiant į jo svorį ir jo pasiskirstymą.
- Pasitelkti tinkamą žmonių skaičių, atsižvelgiant į įrenginio svorį ir transporto priemonės techninius duomenis arba atsižvelgiant į vietą, į kurią įrenginys turi būti pastatomas arba iš kurios jis turi būti paimamas.
- Įsitikinti, ar įrenginio judėjimas nesukelia nuostolių ar sužalojimų.

Kai įrenginys yra vežamas transporto priemonėje arba priekaboje, reikia:

- Naudoti tinkamo atsparumo, pločio ir ilgio įlipimo rampas.
- Pakrauti įrenginį su išjungtu varikliu, jį stumiant bei dalyvaujant pakankamam asmenų skaičiui.
- Visiškai nuleisti pjovimo įtaisų bloką (5.7 par.).
- Įrenginį pastatyti taip, kad jis niekam nekeltų pavojaus.
- Tvirtai pritvirtinti prie transporto priemonės lynų ar grandinių pagalba, tokiu būdu bus išvengta apvirtimo.



Netransportuoti vertikaliaje padėtyje įrenginių, kurie turi galimybę būti sandėliuojami vertikaliai.

11. TECHNINIS APTARNAVIMAS IR REMONTAS

Šiame vadove pateikiama visa informacija, kurios

- reikia įrenginio darbiui ir taisyklingai pagrindinei techninei priežiūrai, kurią atlieka pats įrenginio naudotojas. Visas šiame vadove neaprašytas techninės priežiūros ir reguliavimo operacijas turi atlikti įrenginio Pardavejas arba Specializuotas techninės priežiūros centras, turintis atitinkamų žinių ir reikiamos įrangos taisyklingam darbų atlikimui, išlaikant pradinį saugumo lygį ir originalų įrenginio stovį. Netinkamose struktūrose arba ne kvalifikuotų asmenų atlikti darbai sąlygoja bet kokios formos Garantijos nutraukimą ir atleidžia Gamintoją nuo bet kokių įsipareigojimų ir atsakomybės.
- Tik įgaliotos techninio aptarnavimo dirbtuvės gali atlikti garantinės remonto ir techninės priežiūros darbus.
 - Įgaliotos techninio aptarnavimo dirbtuvės naudoja tik originalias atsargines dalis. Originalios atsarginės detalės ir priedai yra specialiai sukurti šiems įrenginiams.
 - Neoriginalios atsarginės detalės ir priedai nėra patvirtinti; neoriginalių atsarginių detalių ir priedų naudojimas kelia pavojų įrenginio saugumui ir atleidžia Gamintoją nuo bet kokių įsipareigojimų ar atsakomybės.

12. GARANTIJS APTARNAVIMO SĄLYGOS

Garantinės sąlygos yra skirtos tik naudotojams, tai yra neprofesionaliems operatoriams.

Garantija padengia visus medžiagų ir gamybos defektus, kuriuos garantiniu periodu patvirtina jūsų įrenginio Pardavėjas arba specializuotas techninio aptarnavimo centras.

Garantijos pritaikymas apsiriboja remonto darbais arba defektuotos sudedamosios dalies pakeitimu.

Patariama vieną kartą per metus įrenginį patikėti įgaliotoms techninio aptarnavimo dirbtuvėms techninės priežiūros, aptarnavimo ir saugos įtaisų patikrinimo darbų atlikimui.

Garantijos taikymas priklauso nuo įrenginio taisyklingos techninės priežiūros.

Naudotojas turės kruopščiai laikytis visų įrenginio dokumentuose pateiktų nurodymų.

Garantija nepadengia nuostolių atsiradusių dėl:

- Nepakankamo susipažinimo su pateiktais dokumentais (Naudojimo instrukcijomis).
- Profesionalaus naudojimo.
- Neatsargumo, aplaidumo.
- Išorinių priežasčių (žaibo, smūgių, svetimkūnių įrenginio viduje) arba nelaimingų atsitikimų.
- Netinkamo ir neleistino naudojimo ir montavimo.
- Nepakankamos techninės priežiūros.
- Įrenginio pakeitimų.

- Neoriginalių atsarginių dalių (pritaikomų detalių) naudojimo.
- Gamintojo nepatvirtintų ir netiekiamų priedų naudojimo.

Be to garantija nepadengia:

- Eilinės (specialiosios) techninės priežiūros operacijų (aprašytų naudojimo instrukcijoje).
- Įprasto detalių, tokių kaip pavaru diržai, pjovimo įtaisai, žibintai, ratai, apsauginiai varžtai ir laidai, susidėvėjimo dėl eksploatacijos.
- Įprastinio susidėvėjimo.
- Estetinio įrenginio susidėvėjimo dėl eksploatacijos.
- Medžiagų, alyvos, benzino, tepalų.
- Pjovimo įtaiso atramų.
- Bet kokių papildomų išlaidų, susijusių su garantijos taikymo pradžia, tokių kaip įrenginio perdavimas naudotojui, jo transportavimas pas Platintoją, pakaitinės įrangos nuoma arba išlaidų, susijusių su kreipimusi į kitą įmonę dėl techninės priežiūros darbų atlikimo.

Šiluminiams varikliams, išskyrus „ST.“ variklius, taikoma atitinkamo variklio gamintojo garantija, atsižvelgiant į paties variklio gamintojo nurodytas sąlygas. Naudotoją gina nacionaliniai teisės aktai. Ši garantija jokiais būdais neapriboja naudotojo teisių, kurias numato nacionaliniai teisės aktai.

13. TECHNINĖS PRIEŽIŪROS LENTELĖ

Veiksmas	Periodiškumas	Pastabos
ĮRENGINYS		
Visų tvirtinimo elementų patikrinimas	Prieš kiekvieną naudojimą	par. 7.5
Saugos kontrolė / Valdymo įtaisų patikrinimas	Prieš kiekvieną naudojimą	par. 6.2
Galinio / šoninio išmetimo apsaugos įtaisų patikrinimas.	Prieš kiekvieną naudojimą	par. 6.2.1
Surinkimo maišo, šoninio išmetimo deflektoriaus patikrinimas.	Prieš kiekvieną naudojimą	par. 6.2.1
Pjovimo įtaiso patikrinimas	Prieš kiekvieną naudojimą	par. 6.2.1
Bendras valymas ir kontrolė	Po kiekvieno naudojimo	par. 7.4
Galimų įrenginio pažeidimų patikrinimas. Jei reikia, kreiptis į įgaliotąjį techninio aptarnavimo centrą.	Po kiekvieno naudojimo	-
Variatoriaus laido reguliavimas	**	par. 7.7
Pjovimo įtaiso pakeitimas	-	par. 8.1 ***
VARIKLIS		
Kuro lygio patikrinimas/papildymas	Prieš kiekvieną naudojimą	par. 6.1.1 / 7.2 *
Variklio alyvos patikrinimas / papildymas	Prieš kiekvieną naudojimą	par. 6.1.1 / 7.3 *
Oro filtro patikrinimas ir valymas	*	*
Žvakių kontaktų patikrinimas ir valymas	*	*
Žvakės pakeitimas	*	*
Akumuliatoriaus įkrovimas	*	par. 7.6 *

* Žiūrėti variklio instrukcijų knygelę.

** Šią operaciją atlikti pasireiškus pirmiesiems gedimo ženklams

*** Operacija, kuri turi būti atlikta pas Pardavėją arba specializuotame techninio aptarnavimo centre

14. GEDIMŲ PAIEŠKA

Jeigu nesklandumai tęsiasi įvykdžius aprašytus veiksmus, susisiekti su Pardavėju.		
GEDIMAS	GALIMA PRIEŽASTIS	TAISYMAS
1. Variklis neužsiveda arba pastoviai užgęsta.	Netaisyklinga užvedimo procedūra.	Laikytis nurodymų (žiūrėti 6.3 skyr.).
	Variklyje trūksta alyvos arba benzino.	Patikrinti tepalo ir benzino lygius.
	Nešvari žvakė arba netinkamas atstumas tarp elektrodų.	Patikrinti žvakę (Žiūrėti variklio instrukcijų knygelę).
	Užsikimšęs oro filtras.	Nuvalyti ir (arba) pakeisti filtrą (Žiūrėti variklio instrukcijų knygelę).
	Karbiuracijos problemos.	Kreiptis į įgaliotąjį techninio aptarnavimo centrą.
	Praėjusio sezono pabaigoje iš įrenginio nebuvo išpiltas benzinas. Plūdė gali būti užblokuota.	Žiūrėti variklio instrukcijų knygelę ir kreiptis į įgaliotąjį techninio aptarnavimo centrą.
2. Variklis veikia netolygiai, trūksta galios esant apkrovai arba sustoja darbo metu.	Užsikimšęs oro filtras.	Nuvalyti ir (arba) pakeisti filtrą (Žiūrėti variklio instrukcijų knygelę).
	Nešvari žvakė arba netinkamas atstumas tarp elektrodų.	Patikrinti žvakę (Žiūrėti variklio instrukcijų knygelę).
	Karbiuracijos problemos.	Kreiptis į įgaliotąjį techninio aptarnavimo centrą.
3. Variklio užsisiurbimas.	Užvedimo rankenėlė buvo pakartotinai traukiama prie įvesto starterio.	Žiūrėti variklio instrukcijų knygelę.
	Užvedimo rankenėlė buvo pakartotinai traukiama prie įvesto starterio kai žvakės gaubtas buvo atjungtas.	Įvesti žvakės gaubtą ir pamėginti užvesti variklį. (Žiūrėti variklio instrukcijų knygelę).
4. Nupjauta žolė nėra surenkama į surinkimo maišą.	Pjovimo įtaisas atsimušė į svetimkūnį ir susitrenkė.	Sustabdyti variklį ir atjungti žvakės gaubtą. Patikrinti galimus pažeidimus ir susisiekti su Techninio aptarnavimo centru dėl pjovimo įtaiso pakeitimo (8.1 par.).
	Važiuklės vidus yra purvinas.	Išvalyti važiuklės vidų, tokiu būdu bus palengvintas žolės išmetimas surinkimo maišo link (7.4.2 par.).
5. Apsunkintas žolės pjovimas.	Pjovimo įtaiso stovis yra prastas.	Susisiekti su Techninio aptarnavimo centru dėl pjovimo įtaiso pagalandimo arba pakeitimo.
6. Darbo metu pastebimas perviršinis triukšmas ir (arba) vibracijos.	Pažeidimas arba detalės nėra gerai pritvirtintos. Smaigas ant pjovimo įtaiso yra išėjęs iš savo vietos.	Sustabdyti įrenginį ir atjungti žvakės laidą (pav.24.0). Patikrinti galimus pažeidimus. Patikrinti, ar yra atsilaisvinusių detalių bei jas priveržti. Patikrinimus, detalių pakeitimus arba remontą atlikti specializuotame techninės priežiūros centre.
	Atsilaisvinusio pjovimo įtaiso pritvirtinimas arba pažeistas pjovimo įtaisas.	Sustabdyti variklį ir atjungti žvakės gaubtą (pav.24.0). Susisiekti su Techninio aptarnavimo centru taisyklingam pritvirtinimui (8.1 par.).

15. UŽSAKOMI PRIEDAI

15.1 RINKINYS MULČIAVIMUI

Susmulkina nupjautą žolę ir ją palieka ant pievos, vietoje surinkimo į maišą (tam pritaikytuose įrenginiuose) (pav.26.0).

**SATURS**

1.	VISPĀRĒJA INFORMĀCIJA	1
1.1	Kā jālasa rokasgrāmata	1
1.2	Atsauces	1
2.	DROŠĪBAS NOTEIKUMI	1
2.1	Apmācība	1
2.2	Sagatavošanas darbi	2
2.3	Izmantošanas laikā	2
2.4	Tehniskā apkope, uzglabāšana un transportēšana	3
2.5	Apkārtējās vides aizsardzība	3
3.	PĀRZINIET MAŠĪNU	3
3.1	Mašīnas apraksts un paredzētais izmantošanas veids	3
3.2	Drošības zīmes	4
3.3	Identifikācijas plāksnīte	4
3.4	Galvenās sastāvdaļas	4
4.	MONTĀŽA	4
4.1	Montāžas sastāvdaļas	5
4.2	Maisa montāža	5
4.3	Roktura montāža	5
5.	VADĪBAS IERĪCES	5
5.1	Manuālās iedarbināšanas rokturis	5
5.2	Elektriskā iedarbināšana ar pogu	5
5.3	Akseleratora vadības ierīce	5
5.4	Ātruma variators	5
5.5	Dzinēja / griezējiērces bremzes svira	5
5.6	Piedziņas ieslēgšanas svira	5
5.7	Plaušanas augstuma regulēšana	5
6.	MAŠĪNAS IZMANTOŠANA	6
6.1	Sagatavošanas darbi	6
6.2	Drošības pārbaudes	7
6.3	Iedarbināšana	7
6.4	Darbs	8
6.5	Apturēšana	8
6.6	Pēc izmantošanas	9
7.	PLĀNOTĀ TEHNISKĀ APKOPE	9
7.1	Vispārēja informācija	9
7.2	Degvielas uzpilde	9
7.3	Motoreļļas pārbaude / papildināšana	9
7.4	Tīrīšana	9
7.5	Nostiprinātājuzgriežņi un skrūves	10
7.6	Akumulators	10
7.7	Variatora troses regulēšana	10
8.	ĀRKĀRTAS TEHNISKĀ APKOPE	10
8.1	Griezējiērces	10
9.	UZGLABĀŠANA	10
9.1	Uzglabāšanas vertikālā stāvoklī	10
10.	PĀRVIETOŠANA UN TRANSPORTĒŠANA	11
11.	APKOPE UN REMONTS	11
12.	GARANTIJAS SEGUMS	11
13.	TEHNISKĀS APKOPES TABULA	12
14.	TRAUCĒJUMMEKLĒŠANA	12
15.	PIEDERUMI PĒC PASŪTĪJUMA	13
15.1	Mulčēšanas komplekts	13

1. VISPĀRĒJA INFORMĀCIJA**1.1 KĀ JĀLASA ROKASGRĀMATA**

Rokasgrāmatas tekstā daži paragrāfi, kuros ir izklāstīta īpaši svarīga informācija par drošību vai pareizu lietošanu, ir dažādos veidos izcelti, saskaņā ar šādiem kritērijiem:

PIEZĪME VAI SVARĪGI *satur precizējumus vai skaidrojumus iepriekš izklāstītai informācijai ar nolūku nesabojāt mašīnu vai neizraisīt zaudējumus.*

Ar simbolu  apzīmē bīstamību. Brīdinājuma neievērošanas gadījumā jūs vai trešās personas var gūt traumas un/vai iekārta var tikt bojāta.

- Paragrāfi, kas apvilkti ar taisnstūri, kura malas sastāv
- no pelēkiem punktiem, attiecas uz opcionāliem
- raksturlielumiem, kas nav pieejami visos modeļos,
- kas tiek apskatīti šajā rokasgrāmatā. Pārbaidiet,
- vai raksturlielums attiecas uz jūsu modeli.

Visi virzienu apzīmējumi, tādi kā "priekšā", "aizmugurē", "pa labi" un "pa kreisi" attiecas uz sēdošu operatoru.

1.2 ATSAUCES**1.2.1 Attēli**

Attēli šajā instrukcijā ir numurēti 1, 2, 3 utt.

Attēlos redzamās detaļas ir apzīmētas ar burtiem A, B, C utt.

Atsauce uz detaļu C 2. attēlā tiek apzīmēta kā:

"Skatīt att. 2.C" vai vienkārši "(att. 2.C)".

Attēliem ir ilustratīvs raksturs. Faktiski uzstādītās detaļas var atšķirties no attēlotajām.

1.2.2 Virsraksti

Rokasgrāmata ir sadalīta nodaļās un paragrāfos. Paragrāfa "2.1 Apmācība" virsraksts ir nodaļas "2. Drošības noteikumi" apakšvirsraksts. Atsauces uz virsrakstiem vai paragrāfiem ir apzīmētas ar saīsinājumiem nod. vai par. un ar attiecīgo numuru. Piemērs: "nod. 2" vai "par. 2.1"

2. DROŠĪBAS NOTEIKUMI**2.1 APMĀCĪBA**

 **Iepazīstieties ar mašīnas vadības orgāniem un ar to pareizu izmantošanu. Iemācieties ātri apturēt dzinēju. Šo norādījumu un brīdinājumu neievērošana var izraisīt ugunsgrēkus un/vai smagas traumas.**

- Nekādā gadījumā neļaujiet lietot mašīnu bērniem vai cilvēkiem, kuri nav nepieciešamā līmenī iepazīnušies ar instrukciju. Vietējā likumdošanā var būt noteikts minimālais mašīnas operatora vecums.
- Nekādā gadījumā neizmantojiet mašīnu, ja mašīnas operators ir noguris vai slukti jūtas vai, ja viņš ir lietojis medikamentus, narkotikas, alkoholu vai vielas, kas pasliktina refleksus un uzmanību.
- Nepārvadājiet bērnus vai citus pasažierus.
- Atcerieties, ka operators vai lietotājs ir atbildīgs par negadījumiem un nejausiem mantas bojājumiem, kuros ir iesaistītas trešās personas vai to manta. Lietotāja pienākums ir novērtēt darba vietā pastāvošos potenciālos riskus, kā arī veikt visus pasākumus, kas nepieciešami savai un citu personu drošības garantēšanai, it īpaši strādājot uz slīpām, nelīdzenām, slidenām vai nestabilām virsmām.
- Pārdodot ierīci vai nododot to lietošanā citām personām, pārliecinieties, ka lietotājs iepazīstas ar šajā rokasgrāmatā izklāstītajiem norādījumiem.

2.2 SAGATAVOŠANAS DARBI

Individuālie aizsardzības līdzekļi (IAL)

- Valkājiet aizsargapģērbu, izturīgus darba apavus ar neslidošu zoli un garas bikses. Strādājot ar mašīnu, nedrīkst iet ar basām kājām vai valkāt vaļējas sandales. Ir obligāti jāizmanto dzirdes orgānu aizsargaustaiņas.
- Dzirdes orgānu aizsargu izmantošana var samazināt spēju dzirdēt dažāda veida brīdinājumus (kļiedzienu vai sirēnas). Īpaši uzmanīgi sekojiet tam, kas notiek apkārt darba zonai.
- Vienmēr valkājiet darba cimdus visos gadījumos, kad pastāv roku ievainošanas bīstamība.
- Nevalkājiet šalles, halātus, kaklarotas, aproces, apģērbu ar vaļīgām daļām vai auklām, kā arī kaklasaites un apģērbus ar daļām, kuras var iestrēgt mašīnā vai darba vietā esošajos priekšmetos.
- Ja jums ir gari mati, tad atbilstoša veidā savāciet tos.

Darba zona / Mašīna

- Rūpīgi pārbaudiet visu darba zonu un novāciet visus priekšmetus, kuras mašīna var uzņemēt, vai kuri var sabojāt griezējierīci/rotējošās daļas (akmeņus, zarus, metāla vadus, kaulus u.c.).

Iekšdedzes dzinēji: degviela

- ⚠ **BĪSTAMĪBA!** Degviela ir ļoti viegli uzliesmojoša viela.
- Uzglabājiet degvielu speciālās un sertificētās kannās, kas tam ir paredzētas, drošās vietās, tālu no siltuma avotiem atklātā uguns.
- Sekojiet tam, lai uz kannām nebūtu zāles, lapu vai smērvielu atlieku.
- Neatstājiet kannas bērniem pieejamās vietās.
- Nesmēķējiet degvielas uzplūdes vai pieliešanas laikā, kā arī vienmēr, kad rīkojieties ar degvielu.
- Uzplūdi degvielu tikai ārā, izmantojot piltuvi.
- Izvairieties no degvielas tvaiku ieelpošanas.
- Nepievienojiet degvielu un nenonemiet tvertnes vāciņu, kamēr dzinējs darbojas vai ir karsts.
- Lēni atveriet tvertnes vāciņu, ļaujot iekšējam spiedienam pakāpeniski samazināties.
- Netuviniet liesmu tvertnes kaklam, lai pārbaudītu tās saturu.
- Ja notiek degvielas noplūde, neiedarbiniet dzinēju, bet gan attāliniet mašīnu no vietas,

kur izlijusi degviela, raugieties, lai nerastos aizdegšanās iespēja, kamēr degviela un iztvaikojuši ar degvielas tvaiki nav izklīduši.

- Nekavējoties noslauciet visu uz mašīnu un uz zemi izlijušo degvielu.
- Vienmēr uzstādiat atpakaļ un labi aizgrieziet tvertnes un degvielas kannas vāciņus.
- Neiedarbiniet mašīnu degvielas uzplūdes vietā; dzinējs ir jāiedarbina vismaz 3 metru attālumā no degvielas uzplūdes vietas.
- Izvairieties no degvielas nokļūšanas uz apģērba un, ja tas tomēr notiek, pirms dzinēja iedarbināšanas pārģērbieties.

2.3 IZMANTOŠANAS LAIKĀ

Darba zona

- Nedarbiniet dzinēju slēgtās telpās, kurās var uzkrāties bīstama tvaņa gāze. Mašīna jāiedarbina ārā vai labi vēdināmā vietā. Atcerieties, ka dzinēja izplūdes gāzes ir toksiskas.
- Mašīnas iedarbināšanas laikā nevirziet trokšņa slāpētāju un, tāpat, izplūdes gāzi, uzliesmojošu vielu un materiālu virzienā.
- Nelietojiet mašīnu sprādzienbīstamās vidēs, uzliesmojošo šķidrumu, gāzu vai putekļu klātbūtnē. Elektroierīču darbības laikā veidojas dzirksteles, kuras var uzliesmot putekļus vai tvaikus.
- Strādājiet tikai dienas gaismā vai ar labu mākslīgo apgaismojumu un labas redzamības apstākļos.
- Sekojiet tam, lai cilvēki, bērni un dzīvnieki atrastos drošā attālumā no darba zonas. Bērni ir jāpieskata otrai pieaugušai personai.
- Nestrādājiet uz mitras zāles, zem lietus vai ja pastāv negaisa un it īpaši zibens risks.
- Pievērsiet īpašu uzmanību virsmas nelīdzenumiem (ciņģi, grāvji), slīpām virsmām, slēptām bīstamības avotiem un šķēršļu esamībai, kuri var ieroberzēt redzamību.
- Esiet ļoti uzmanīgs, atrodoties krauju, bedru vai dambju tuvumā. Mašīna var apgāzties, ja viens no riteņiem nobrauc no apmales vai ja apmale sabrūk.
- Strādājiet šķērsām nogāzei un nekad nestrādājiet augšup/lejup, pievērsot lielu uzmanību virziena maiņas laikā, pārliecinoties par to, ka jums ir stabili atbalsta punkti un sekojot tam, lai riteņi nesadurtos ar šķēršļiem (akmeņiem, zariem, saknēm u.c.), kas var izraisīt sānslīdi, apgāšanos vai kontroles zaudēšanu pār mašīnu.
- Ja mašīnu izmanto ceļa tuvumā, uzmaniet ceļu satiksmi.
- Lai izvairītos no ugunsgrēka riska, neatstājiet mašīnu ar karstu dzinēju blakus sausām lapām, zālei vai citām uzliesmojošām vielām.

Izmantošanas noteikumi

- Pārvietojoties atpakaļgaitā, esiet uzmanīgs. Skatieties atpakaļ pirms sākt pārvietoties atpakaļ un pārvietošanās laikā, lai pārliecinātos, ka aiz jums nav šķēršļu.
- Nekādā gadījumā neskrieniet, bet ejiet.
- Neļaujiet pļaujamašīnai vīkt sevi.
- Vienmēr turiet rokas un kājas tālu no griezējierīces, gan iedarbināšanas, gan darba laikā.
- Uzmanību: griezējelements turpina griezties dažas sekundes arī pēc tā atslēgšanas vai pēc dzinēja izslēgšanas.
- Vienmēr stāviet tālu no izmešanas atveres.
- Nepieskarieties dzinēja daļām, kas izmantošanas laikā var kļūt karstas. Pastāv apdegumu risks.

! *Ja darba laikā rodas bojājumi vai negadījumi, nekavējoties apturiet dzinēju un atāllīniet mašīnu, lai neradītu jaunus bojājumus; operatora vai citu personu savainošanās gadījumā nekavējoties sniedziet situācijai atbilstošu pirmo palīdzību un vērsieties pie ārsta. Rūpīgi novāciet gruzus, kas var izraisīt bojājumus vai savainot cilvēkus vai dzīvniekus gadījumā, ja jūs tos nepamanāt.*

Izmantošanas ierobežojumi

- Nekādā gadījumā neizmantojiet mašīnu, ja aizsargi ir bojāti, nav uzstādīti vai nav pareizi izvietoti (savākšanas maiss, sāniskās izmešanas aizsargs, aizmugurējās izmešanas aizsargs).
- Neizmantojiet mašīnu, ja piederumi/instrumenti nav uzstādīti paredzētajās vietās.
- Neizslēdziet, neatvienojiet, nenonemiet un nemodificējiet uzstādītās drošības sistēmas/mikroslēdžus.
- Nemainiet dzinēja iestatījumus un neļaujiet apgriezieniem pārsniegt pieļaujamo robežvērtību. Dzinēja izmantošana pārāk lielā ātrumā palielina traumu gūšanas risku.
- Nepakļaujiet mašīnu pārmērīgai slodzei un neizmantojiet maza izmēra mašīnu smagu darbu veikšanai; atbilstošās mašīnas izmantošana samazina riskus un uzlabo darba kvalitāti.

2.4 TEHNISKĀ APKOPE, UZGLABĀŠANA UN TRANSPORTĒŠANA

Regulāri veiciet tehnisko apkopi un pareizi uzglabājiet mašīnu, lai tās drošība un raksturlielumi nesamazinātos.

Tehniskā apkope

- Nekādā gadījumā nelietojiet mašīnu, ja tās detaļas ir nodilušas vai bojātas. Bojātas vai nodilušas detaļas ir nepieciešams nomainīt, nevis labot.
- Lai samazinātu ugunsgrēka risku, regulāri pārbaudiet, vai nav eļļas un/vai degvielas noplūdes.
- Mašīnas regulēšanas laikā īpašu uzmanību pievēršiet tam, lai pirksti neieķīļtu starp kustīgo griezējierīci un mašīnas nekustīgām daļām.

! *Trokšņa un vibrācijas līmenis, kas norādīts šajā instrukcijā, atbilst maksimālajām vērtībām, kas saņiedzamas mašīnas izmantošanas laikā. Nelīdzsvarota griezējelementa izmantošana, pārmērīgs kustības ātrums un tehniskās apkopes neveikšana būtiski ietekmē trokšņa līmeni un vibrācijas. Tāpēc ir jāveic piesardzības pasākumi, lai novērstu iespējamus bojājumus, kas var rasties pārmērīga trokšņa vai vibrāciju radītas pārslodzes dēļ; veiciet mašīnas tehnisko apkopi, izmantojiet prettrokšņa austiņas, darba laikā taisiet pauzes.*

Uzglabāšana

- Neuzpildiet mašīnas tvertnei ar degvielu tādā vietā, kur degvielas tvaiki var saskarties ar liesmu, dzirksteli vai spēcīgu siltuma avotu.
- Lai samazinātu ugunsgrēka risku, neatstājiet telpā tvertnes ar atkritumiem.

2.5 APKĀRTĒJĀS VIDES AIZSARDZĪBA

Mašīnas īpašniekam ir jā rūpējas par vides aizsardzību, izturoties ar cieņu pret sabiedrību un vidi, kurā dzīvojam.

- Centieties nekļūt par jūsu kaimiņu traucējumu cēloni. Izmantojiet mašīnu tikai piemērotā laikā (neizmantojiet to agri no rīta vai vēlā vakarā, kad jūs varat traucēt citiem cilvēkiem).
- Rūpīgi ievērojiet vietējo likumdošanu, kas attiecas uz iepakojuma materiālu, bojāto daļu vai citu vidi piesārņojošo materiālu pārstrādi; šos atkritumus nedrīkst izmest kopā ar sadzīves atkritumiem, bet tie ir jānogādā uz specializētajiem atkritumu savākšanas centriem, kas nodrošina atkritumu utilizāciju.
- Rūpīgi ievērojiet vietējo likumdošanu, kas attiecas uz atkritumu utilizāciju.
- Pēc mašīnas izvadīšanas no ekspluatācijas, nemetiet to ārā, bet sazinieties ar atkritumu savākšanas centru saskaņā ar vietējās likumdošanas prasībām.

3. PĀRZINIET MAŠĪNU

3.1 MAŠĪNAS APRAKSTS UN PAREDZĒTAIS IZMANTOŠANAS VEIDS

Šī mašīna ir stumjama zālienu plaujmašīna.

Mašīnas galvenā sastāvdaļa ir dzinējs, kas darbinā griezējierīci, kas atrodas aiz aizsargvāka, kā arī tā ir aprīkota ar riteņiem un rokturi.

Operators var vadīt mašīnu un darbināt galvenās vadības ierīces, visu laiku atrodoties aiz roktura, tātad vienmēr esot drošā attālumā no rotējošās griezējierīces. Ja operators attālinās no mašīnas, dzinējs un rotējošā griezējierīce tiek apturēta dažu sekunžu laikā.

3.1.1 Paredzētais izmantošanas veids

Šī mašīna ir paredzēta zāles plaušanai (un savākšanai) dārzos un zālienos, kuru izmēros atbilst plaušanas jaudai, operatoram pārvietojoties ar kājām.

Vispārīgas mašīnas iespējas:

1. Plaut zāli un savākt to savākšanas maisā.
2. Plaut zāli un izmest to uz zemes no aizmugures (ja paredzēts).
3. Plaut zāli un izmest to sāniski (ja paredzēts).
4. Plaut zāli, sasmalcināt to un izklidēt uz zemes ("mulčēšana" – ja paredzēts).

Noteiktu piederumu izmantošana, kurus ražotājs piedāvā kā standartaprīkojumu vai atsevišķi nopērkamu aprīkojumu, ļauj veikt šo darbu, izmantojot dažādas metodes, kas aprakstītas šajā rokasgrāmatā vai instrukcijās, kas tiek piegādātas kopā ar piederumiem.

3.1.2 Nepareiza lietošana

Mašīnas izmantošana jebkādiem citiem mērķiem, kas nav minēti augstāk, var būt bīstama un var radīt ievainojumus un/vai bojāt mantu. Par nepareizu lietošanu tiek uzskatīts (tikai piemēra labad, saraksts nav pilns):

- Citu personu, bērnu vai dzīvnieku pārvadāšana mašīnā, jo viņi var izkrist un gūt nopietnas traumas vai traucēt drošā veidā vadīt mašīnu.
- Braukšana ar mašīnu.
- Mašīnas izmantošana kravas vilkšanai vai stumšanai.
- Griezējierīces ieslēgšana vietās bez zāles.
- Mašīnas izmantošana lapu vai atgriezumu savākšanai.

- Mašīnas izmantošana dzīvzoga izlīdzināšanai vai augu pļaušanai, kas nav zāle.
- Mašīnas izmantošana vienlaicīgi vairākām personām.

SVARĪGI *Mašīnas nepareiza lietošana izraisa garantijas anulēšanu un atbrīvo Ražotāju no jebkāda veida atbildības, padarot lietotāju atbildīgu par zaudējumiem, kas saistīti ar paša vai trešo personu mantas bojājumiem vai gūtājam traumām.*

3.1.3 Lietotāja tips

Šī mašīna ir paredzēta patērētājiem, jeb neprofesionāliem lietotājiem. Tā ir paredzēta "neprofesionālai lietošanai".

SVARĪGI *Mašīnu drīkst izmantot tikai viens operators.*

3.2 DROŠĪBAS ZĪMES

Uz mašīnas ir atrodami dažādi simboli (att.2.0). Tie ir nepieciešami, lai atgādinātu operatoram par pareizu rīcību, par to, ka izmantošanas laikā jābūz uzmanīgam un jāievēro nepieciešamie piesardzības pasākumi. Simbolu nozīme:



Uzmanību! Uzmanīgi izlasiet instrukciju pirms mašīnas lietošanas.



Brīdinājums! Neievietojiet rokas vai kājas nodalījumā, kurā atrodas griezējierīce. Pirms jebkādu tehniskās apkopes vai remonta darbu veikšanas, atvienojiet sveces vada uzgali un izlasiet instrukciju.



Bīstamība! Priekšmetu izmešanas risks. Ierīces lietošanas laikā darba zonā nedrīkst atrasties cilvēki.



Bīstamība! Sagriešanās risks. Kustīgā griezējierīce. Neievietojiet rokas vai kājas nodalījumā, kurā atrodas griezējierīce.

SVARĪGI *Ir jānomaina uzlīmes, kuras ir bojātas vai nav salasāmas. Pasūtiet jaunas uzlīmes autorizētajā servisa centrā.*

3.3 IDENTIFIKĀCIJAS PLĀKSNĪTE

Identifikācijas plāksnītē ir atrodami šādi dati (att.1.0).

1. Skaņas jaudas līmenis.
2. CE atbilstības marķējums.
3. Izgatavošanas gads.
4. Mašīnas tips.
5. Sērijas numurs.
6. Ražotāja nosaukums un adrese.
7. Artikula kods.
8. Nominālā jauda un maksimālais dzinēja griešanās ātrums.
9. Svars kilogramos.

Pierakstiet mašīnas identifikācijas datus attiecīgajos laukos tabulā, kas atrodama uz aizmugurējiem vākiem.

SVARĪGI *Katru reizi, kad sazināties ar autorizēto servisa centru, izmantojiet etiķetē norādītos identifikācijas datus.*

SVARĪGI *Atbilstības deklarācijas piemērs ir atrodams rokasgrāmatas pēdējās lappusēs.*

3.4 GALVENĀS SASTĀVDAĻAS

Turpmāk ir norādītas mašīnas galvenās sastāvdaļas un to funkcijas (att.1.0):

- Šasija:** tas ir korpuss, kurā ir ietverta rotējošā griezējierīce.
- Dzinējs:** nodrošina gan griezējierīces, gan riteņu kustību (ja paredzēts).
- Griezējierīce:** tā ir zāles pļaušanai paredzētā detaļa.
- Aizmugurējās izmešanas aizsargs:** šī aizsargierīce neļauj priekšmetiem, kuri var nonākt saskarē ar asmeni, tikt izmestiem tālu no mašīnas.
- Aizmugurējās izmešanas deflektors (ja tas ir paredzēts):** to izmanto ne tikai zāles aizmugurējai izmešanai uz zemes, bet arī kā drošības elementu, kas neļauj priekšmetiem, kas nonāk saskarē ar griezējierīci, tikt uzmestiem lielā attālumā no mašīnas.
- Sāniskās izmešanas aizsargs (ja tas ir paredzēts):** šī aizsargierīce neļauj priekšmetiem, kuri var nonākt saskarē ar asmeni, tikt izmestiem tālu no mašīnas.
- Sāniskās izmešanas deflektors (ja tas ir paredzēts):** to izmanto ne tikai zāles sāniskai izmešanai uz zemes, bet arī kā drošības elementu, kas neļauj priekšmetiem, kas nonāk saskarē ar griezējierīci, tikt izmestiem lielā attālumā no mašīnas.
- Savākšanas maiss:** to izmanto ne tikai nopļautās zāles savākšanai, bet arī kā drošības elementu, jo tas neļauj priekšmetiem, kas nonāk saskarē ar griezējierīci, tikt uzmestiem lielā attālumā no mašīnas.
- Rokturis:** operatora darba vieta. Tā garumam jābūt tādām, lai operators darba laikā vienmēr būtu drošā attālumā no rotējošās griezējierīces.
- Dzinēja / griezējierīces bremzes svira:** Šī svira ļauj iedarbināt/apturēt dzinēju vienlaicīgi ar to ieslēdzot/izslēdzot griezējierīci.
- Piedziņas ieslēgšanas svira:** ar šo sviru ieslēdz riteņu piedziņu, kas ļauj mašīnai pārvietoties uz priekšu.

4. MONTĀŽA



Obligātie drošības noteikumi ir izklāstīti 2. nod. rūpīgi ievērojiet šos norādījumus, lai izvairītos no nopietniem riskiem vai bīstamām situācijām.

Uzglabāšanas un transportēšanas iemeslu dēļ dažas mašīnas sastāvdaļas nav samontētas uzreiz rūpnīcā, bet tās ir jāsamontē pēc iepakojuma noņemšanas, ievērojot sekojošus norādījumus.



Izpakošana un montāža ir jāpabeidz uz līdzenas un cietas virsmas. Ir jābūt pietiekoši daudz vietas gan mašīnas, gan iepakojuma pārvietošanai, lietojot tikai

piemērotus piederumus. Neizmantojiet mašīnu, kamēr nav izpildīti norādījumi, kas minēti nodalā "MONTĀŽA".

4.1 MONTĀŽAS SASTĀVDAĻAS

Iepakojumā ir iekļautas montāžas sastāvdaļas.

4.1.1 Izpakošana

1. Uzmanīgi atveriet iepakojumu, lai nepazaudētu sastāvdaļas.
2. Izlasiet kastē esošo dokumentāciju, tai skaitā šo instrukciju.
3. Izņemiet no kastes visas sastāvdaļas, kas vēl nav saliktas.
4. Izņemiet mašīnu no kastes.
5. Uzturēties kastī un iepakojumu, ievērojot vietējo likumdošanu.

4.2 MAISA MONTĀŽA

Maiss ir piegādāts saliktā veidā. Pārliecinieties, ka sastāvdaļas ir pareizi saliktas (att.3.A) (tips "I" - "II").

4.3 ROKTURA MONTĀŽA

Uzmanīgi atveriet rokturi darba pozīcijā (att.4.A).

- Ievietojiet iedarbināšanas auklu apakšējā un augšējā spirālē un pievelciet uzgriezni (att.4.B).

5. VADĪBAS IERĪCES

5.1 MANUĀLĀS IEDARBINĀŠANAS ROKTURIS

Ļauj manuāli iedarbināt dzinēju (att.5.A).



5.2 ELEKTRISKĀ IEDARBINĀŠANA AR POGU

ENGINE START Nodrošina dzinēja elektrisko iedarbināšanu (att.5.B).

5.3 AKSELERATORA VADĪBAS IERĪCE

Regulē dzinēja griešanās ātrumu (att.6.A).

Plāksnītē norādītās pozīcijas ir šādas:

-  **1. Pilnas jaudas režīms.** Jāizmanto vienmēr mašīnas darbības laikā.
-  **2. Minimums.** To izmanto pārtraukumu laikā, ja dzinējs jau ir pietiekoši silts.
-  **3. Gaisa vārsts ir ieslēgts.** To izmanto auksta dzinēja iedarbināšanai.

PIEZĪME Par auksto tiek uzskatīta iedarbināšana, kura tiek veikta vismaz pēc 5 minūtēm pēc dzinēja apturēšanas vai pēc degvielas uzpildīšanas.



5.4 ĀTRUMA VARIATORS

Ātruma variators ļauj regulēt braukšanas ātrumu (att.7.A).

Plāksnītē norādītās pozīcijas ir šādas:

-  **1. Maksimālais ātrums.**
-  **2. Minimālais ātrums.**

SVARĪGI Pārnesumu pārlēgšanas laikā dzinējam jādarbojas un piedziņai jābūt ieslēgtai. Neaiztieciet variatora kloķi, kamēr motors ir izslēgts. Tas var sabojāt variatoru.

PIEZĪME Ja mašīna nevirzās uz priekšu, kamēr svira ir uzstādīta pozīcijā «», pietiek pārvietot vadības sviru pozīcijā «» un pēc tam uzreiz pozīcijā «».

5.5 DZINĒJA / GRIEZĒJIERĪCES BREMZES SVIRA

Šī svira ļauj iedarbināt/apturēt dzinēju vienlaicīgi ar to ieslēdzot/izslēdzot griezējierīci (att.8.A).

5.6 PIEDZIŅAS IESLĒGŠANAS SVIRA

Ieslēdz riteņu piedziņu, kas ļauj pārvietot mašīnu uz priekšu.

-  **1. Piedziņa ieslēgta.** Pļaujmašīna sāk kustību, kad svira ir piespiesta pie roktura (att.8.B). Atlaižot šo sviru, pļaujmašīna pārtrauc kustību.

SVARĪGI Dzinēja iedarbināšanas laikā piedziņai jābūt izslēgtai.

SVARĪGI Lai izvairītos no transmisijas bojājuma, nevelciet mašīnu atpakaļ, kamēr ir ieslēgta piedziņa.

5.7 PĻAUŠANAS AUGSTUMA REGULĒŠANA

Nolaizot vai paceļot šasiju, zāli var pļaut dažādos augstumos.

 **Šo operāciju drīkst veikt tikai tad, kamēr griezējierīce ir nekustīga.**

- **"I" tipa regulēšana.** Pļaušanas augstumu regulē, nospiežot pogu (att.9.A) un paceļot vai nolaizot šasiju vēlamajā pozīcijā, izmantojot rokturi (att.9.B).
- **"II" tipa regulēšana.** Pļaušanas augstumu regulē ar atbilstošas sviras palīdzību (att.9.C), kura paceļ vai nolaiz šasiju vēlamajā pozīcijā.

6. MAŠĪNAS IZMANTOŠANA

! *Obligātie drošības noteikumi ir izklāstīti 2. nod. Rūpīgi ievērojiet šos norādījumus, lai izvairītos no nopietniem riskiem vai bīstamām situācijām.*

SVARĪGI *Norādījumus par dzinēja un akumulatora (ja tas ir paredzēts) izmantošanu var atrast attiecīgajās rokasgrāmatās.*

6.1 SAGATAVOŠANAS DARBI

Pirms darba uzsākšanas ir jāveic virkne pārbaudu un darbību, lai pārliecinātos, ka darbs tiek veikts efektīvi un maksimālajos drošības apstākļos. Novietojiet mašīnu horizontālā stāvoklī un stabili atbalstiet pret zemi.

6.1.1 Eļļas un benzīna uzpilde

SVARĪGI *Mašīna tiek piegādāta bez motoreļļas un degvielas.*

Pirms mašīnas pirmās lietošanas reizes pēc iegādes, uzpildiet degvielu un ielejiet eļļu, ievērojot norādījumus un piesardzības pasākumus, kas izklāstīti dzinēja ekspluatācijas rokasgrāmatā un 7.2./7.3. par.

Pirms katras izmantošanas reizes

Pārbaudiet degvielas un eļļas līmeni, sekojot norādījumiem, kas izklāstīti dzinēja ekspluatācijas rokasgrāmatā un 7.2./7.3. par.

6.1.2 Mašīnas sagatavošana darbam

PIEZĪME *Šī mašīna ļauj pļaut zālienu dažādos veidos; pirms darba sākuma iesakām sagatavot mašīnu saskaņā ar vēlamo pļaušanas metodi.*

a. Mašīnas sagatavošana pļaušanai un zāles savākšanai savākšanas maisā:

• Tips "1"

1. Modeļos ar sāniskās izmešanas iespēju: pārliecinieties, ka sāniskās izmešanas aizsargs (att.10.A) ir nolaists un bloķēts ar drošības sviru (att.10.B).
2. Ievietojiet savākšanas maisu, kā parādīts attēlā (att.10.C). Ievietojiet sānu tapiņas vadotnēs, kuras atrodas roktura pamatnē (att.10.D), un stumiet maisu uz priekšu līdz klikšķim (att.10.E).

• Tips "II"

1. Paceliet aizmugurējās izmešanas aizsargu (att.11.A) un pareizi piekabīniet savākšanas maisu, ievietojot sānu tapiņas vadotnēs, kas atrodas roktura pamatnē (att.11.B).

b. Sagatavošana pļaušanai ar zāles aizmugurējai izmešanai uz zemes:

1. Noņemiet savākšanas maisu.
2. Paceliet aizmugurējās izmešanas aizsargu (att.12.A) un piekabīniet aizmugurējās izmešanas deflektoru (att.12.B) attiecīgajās atverēs, pārliecinoties, ka tas ir uzstādīts stabili.
3. Modeļos ar sāniskās izmešanas iespēju: pārliecinieties, ka sāniskās izmešanas aizsargs (att.12.C) ir nolaists un bloķēts ar drošības sviru (att.12.D).

Aizmugurējās izmešanas deflektora noņemšana:

1. Paceliet aizmugurējās izmešanas aizsargu (att.12.A).
2. Paceliet aizmugurējās izmešanas deflektoru, atkabīniet to no atverēm (att.12.B).

c. Mašīnas sagatavošana pļaušanai un zāles smalcināšanai ("mulčēšanas" funkcija):

1. Paceliet aizmugurējās izmešanas aizsargu (att.13.A) un ievietojiet deflektora aizbāzni (att.13.B) izmešanas atverē.
2. Modeļos ar sāniskās izmešanas iespēju: pārliecinieties, ka sāniskās izmešanas aizsargs (att.12.C) ir nolaists un bloķēts ar drošības sviru (att.12.D).

Lai izņemtu deflektora aizbāzni:

1. Paceliet aizmugurējās izmešanas aizsargu (att.13.A).
2. Izņemiet deflektora aizbāzni (att.13.B).

d. Sagatavošana pļaušanai ar zāles sāniskajai izmešanai uz zemes:

1. Paceliet aizmugurējās izmešanas aizsargu (att.14.A) un ievietojiet deflektora aizbāzni (att.14.B) izmešanas atverē.
2. Viegli nospiediet drošības sviru (att.14.C) un paceliet sāniskās izmešanas aizsargu (att.14.D).
3. Ievietojiet sāniskās izmešanas deflektoru (att.14.E).
4. Aizveriet sāniskās izmešanas aizsargu (att.14.D) tā, lai sāniskās izmešanas deflektors (att.14.E) būtu bloķēts.

Sāniskās izmešanas deflektora noņemšana:

5. Viegli nospiediet drošības sviru (att.14.C) un paceliet sāniskās izmešanas aizsargu (att.14.D).
6. Atkabīniet sāniskās izmešanas deflektoru (att.14.E).

Lai izņemtu deflektora aizbāzni:

1. Paceliet aizmugurējās izmešanas aizsargu (att.14.A).
2. Izņemiet deflektora aizbāzni (att.14.B).

6.1.3 Pļaušanas augstuma regulēšana

Noregulējiet pļaušanas augstumu, kā norādīts (5.7. par.).

6.1.4 Roktura augstuma regulēšana

! *Šo operāciju drīkst veikt tikai tad, kamēr griezējierīce ir nekustīga.*

Rokturi var uzstādīt vienā no 3 pozīcijām, kuras ir atzīmētas ar indikatoru roktura pamatnē (att.15.A). Lai izmainītu roktura augstumu, pavelciet abas sviras roktura malās (att.15.B) (tips "I"- "II") un turiet tās šajā pozīcijā. Uzmanīgi pārvietojiet rokturi vēlamajā augstumā un atļaidiet abas sviras. No darba pozīcijas rokturi var saliekt aizvērtā pozīcijā.

6.2 DROŠĪBAS PĀRBAUDES

Veiciet šādas drošības pārbaudes un pārliecinieties, ka rezultāti atbilst datiem tabulās.

! *Pirms izmantošanas vienmēr veiciet drošības pārbaudes.*

6.2.1 Vispārēja drošības pārbaude

Elements	Rezultāts
Rokturi	Tīri, sausi.
Rokturis	Pareizi un cieši piestiprināts pie mašīnas.
Griezējierīce	Tīra, nav bojāta vai nodilusi.
Aizmugurējās izmešanas aizsargs; savākšanas maiss	Bez bojājumiem. Nav bojājumu. Pareizi uzstādīti.
Sāniskās izmešanas aizsargs; sāniskās izmešanas deflektors	Bez bojājumiem. Nav bojājumu. Pareizi uzstādīti.
Dzinēja / griezējierīces bremzes svira	Svirai ir jākustas brīvi un bez pārmēriņa spēka pielietošanas, pēc atlaišanas tai automātiski un ātri jāatgriežas neitrālajā stāvoklī.
Iedarbināšanas aukla	Uz auklas nedrīkst būt bojājumu.
Mašīnas un griezējierīces skrūves/uzgriežņi	Labi pievilkti (nav izlīdzinājušies).
Elektrības un sveces vadi	Nav bojāti, lai izvairītos no dzirksteļu rašanās.
Sveces uzgalis	Nav bojāts un ir pareizi uzstādīts uz sveces.
Mašīna	Nav bojājumu vai nodiluma pazīmju.

6.2.2 Mašīnas darbības pārbaude

Darbība	Rezultāts
<ol style="list-style-type: none"> Iedarbiniet mašīnu (6.3. par.). Atļaidiet dzinēja / griezējierīces bremzes sviru. 	<ol style="list-style-type: none"> Griezējierīcei jākustas. Svirām ir automātiski un ātri jāatgriežas neitrālā stāvoklī, dzinējam jāizslēdzas un griezējierīcei ir jāapstājas dažu sekunžu laikā.
<ol style="list-style-type: none"> Iedarbiniet mašīnu (6.3. par.). Darbiniet piedziņas sviru. Atļaidiet piedziņas sviru. 	<ol style="list-style-type: none"> Riteņi virza mašīnu uz priekšu. Riteņi apstājas un mašīna pārtrauc kustību uz priekšu.
Izmēģinājuma brauciens	Nav spēcīgas vibrācijas. Nav neparastu trokšņu.

! *Ja jebkurš no rezultātiem atšķirsies no tabulās norādītās informācijas, mašīnu nedrīkst izmantot! Vērsieties servisa centrā, lai veiktu pārbaudes un remontu.*

6.3 IEDARBINĀŠANA

PIEZĪME *Iedarbiniet plaujmašīnu uz līdzenas virsmas, kurā nav šķēršļu un augstas zāles.*

6.3.1 Modeļi ar manuālās iedarbināšanas rokturi

- Iedarbinot aukstu dzinēju:** pārvietojiet akseleratoru "Choke" (gaisa vārsta) ieslēgšanas pozīcijā (att.6.A) (ja tas ir paredzēts).
- Piespiediet dzinēja / griezējierīces bremzes sviru pie roktura (att.16.A).

PIEZĪME *Dzinēja / griezējierīces bremzes svira jātur piespiestā stāvoklī, lai izvairītos no dzinēja izslēgšanās.*

- Satveriet iedarbināšanas rokturi un iedarbiniet dzinēju, enerģiski pavelkot iedarbināšanas auklu (att.16.B).
- Pēc iedarbināšanas uzstādiet akseleratoru pilnas jaudas režīma pozīcijā (ja tas ir paredzēts).

PIEZĪME *Gaisa vārsta vadības ierīces izmantošana, kamēr dzinējs jau ir karsts, var piesārņot sveci un izraisīt dzinēja nevienmērīgu darbību.*

6.3.2 Modeļi ar elektrisko iedarbināšanu ar pogu

1. Ievietojiet iekļauto akumulatoru attiecīgajā nodalījumā pie dzinēja (att.17.A.1 / 17.A.2). (ievērojiet norādījumus, kas ietverti dzinēja rokasgrāmatā). Daži modeļi ir aprīkoti ar dzinēju ar neizņemamu iebūvētu akumulatoru (att.17.A.3).

2. Līdz galam levietojiet atslēgu (ja tā ir paredzēta) (att.17.B).

3. Piespiediet dzinēja / griezējierīces bremzes sviru pie roktura (att.17.C).

(att.17.A.3) dzinējos akumulatora uzlādes stāvokļa indikatorus (1) iedegas vai mirgo 5 sekundēs, kam ir šāda nozīme:

- Indikators deg = akumulators ir pietiekami uzlādēts
- Indikators mirgo = akumulators ir gandrīz izlādējies
- Indikators izslēgts = akumulators ir gandrīz pilnībā izlādējies. Izpildiet norādījumus, kas ietverti dzinēja rokasgrāmatā, lai veiktu ārkārtas uzlādēšanu, izmantojot ārējo USB uzlādes ierīci (nav iekļauta mašīnas komplektācijā).

PIEZĪME Dzinēja / griezējierīces bremzes svira jātur piespiestā stāvoklī, lai izvairītos no dzinēja izslēgšanās.

4. Nospiediet iedarbināšanas pogu un turiet to nospiestu, kamēr dzinējs netiks iedarbināts. (att.17.D).

(att.17.A.3) dzinējos akumulatora uzlādes stāvokļa indikators (1) nodziest.

Plašāka informācija par dzinēju ir atrodama dzinēja rokasgrāmatā.

6.4 DARBS

SVARĪGI Darba laikā vienmēr turieties drošā attālumā no griezējierīces, kas atbilst roktura garumam.

6.4.1 Zāles pļaušana

1. Sāciet kustību un pļaušanu zālainā zonā.
2. Pielāgojiet kustības ātrumu un pļaušanas augstumu (5.7. par.) zāliena stāvoklim (zāles augstumam, blīvumam un mitrumam) un pļaujamās zāles daudzumam.
3. Zāliena izskats būs labāks, ja pļaušanu vienmēr veiksiet vienā augstumā un pamīšus divos virzienos (att.19.0).

“Mulčēšanas” gadījumā vai izmetot zāli no mugurpuses:

- Nekādā gadījumā neplaujiet pārāk lielu zāles daudzumu. Vienā piegājienā neplaujiet vairāk kā zāles augstuma trešdaļu (att.18.0).
- Sekojiet tam, lai šasija vienmēr būtu tīra (7.4.2. par.).
- **Sāniskās izmešanas gadījumā:** iesakām izvēlēties tādu maršrutu, kas novērš nopļautās zāles izmešanu uz vēl nenopļautu zāliena daļu.

6.4.2 Padomi zāliena uzturēšanai koptā stāvoklī

- Lai saglabātu smuku, zaļu un mīkstu zālienu, tas ir regulāri jāpļauj. Zālienā var augt dažāda tipa zāle. Ja pļaušanu veic regulāri, pārsvarā aug zāles ar spēcīgām saknēm un tās veido izturīgu zāles segu; un otrādi, ja pļaušanu neveic bieži, galvenokārt attīstās augstas un meža zāles (āboliņš, margrietīņas utt.). Pļaušanas biežumam jāatbilst zāles augšanai, nepļaujot, lai starp pļaušanām zāle izaugtu pārāk augsta.
- Optimāls labi kopta zāliena zāles augstums ir apmēram 4-5 cm un vienas pļaušanas laikā nav ieteicams pļaut vairāk par kopējā augstuma trešdaļu. Ja zāle ir ļoti augsta, ir labāk veikt pļaušanu divos piegājienos ar vienas dienas atstarpi; pirmā pļaušana jāveic, uzstādot griezējierīces maksimālajā augstumā, otrā pļaušana jāveic vēlamajā augstumā.
- Pārāk zema pļaušana izrauj un retina zāles segumu, rezultātā uz tā parādīsies „plankumi”.
- Kad laiks ir silts un sauss, ir rekomendēts turēt zāli nedaudz augstāku, lai samazinātu augsnes žūšanu.
- Vienmēr ir ieteicams pļaut zāli, kad zāliens ir sauss. Neplaujiet mitru zāli; tas var samazināt rotējošās griezējierīces efektivitāti, jo zāle pie tās pielip un tiek izrauta.
- Griezējierīcēm jābūt veselām un labi uzasinātām, lai pļaušana būtu tīra un taisna un lai zāles gali nekļūtu dzeltenī.

6.4.3 Savākšanas maisi iztukšošana

Kad savākšanas maisis (att.1.H) pārpildās, zāles savākšana vairs nav tik efektīva, un mainās zāliena pļaujmašīnas radītais troksnis.

Gadījumā, ja savākšanas maisis ir aprīkots ar satura indikatoru:



Pacelts = tukšs.



Nolaists = pilns.

- Darba laikā, kamēr griezējierīce kustas, ja indikators ir pacelts, tas nozīmē, ka savākšanas maisā vēl ir vieta nopļautai zālei; kad tas nolaizas, tas nozīmē, ka savākšanas maisis ir pilns un tas ir jāiztukšo.

Lai izņemtu un iztukšotu savākšanas maisi:

1. Atļaidiet dzinēja / griezējierīces bremzes sviru (att.19.A).
2. Uzgaidiet, kamēr griezējierīce apstāsies.
3. Tikai ar "II" tipa maisu
 - Paceliet aizmugurējās izmešanas aizsargu (att.11.B).

4. Satveriet rokturi un izņemiet savākšanas maisu, turot to vertikālā pozīcijā.

6.5 APTURĒŠANA

Lai apturētu mašīnu:

1. Atlaidiet dzinēja / griezējierīces bremzes sviru (att.20.A).
2. Uzgaidiet, kamēr griezējierīce apstāsies.

! *Pēc mašīnas apturēšanas pāiet dažas sekundes pirms griezējierīce apstājas.*

! *Uzreiz pēc izslēgšanas motors var būt ļoti karsts. Nepieskarieties. Pastāv apdegumu gūšanas risks.*

SVARĪGI *Vienmēr apturiet mašīnu:*

- Pārvietojot mašīnu starp darba zonām.
- Šķērsojot virsmas bez zāles.
- Katru reizi, kad jāpārvar šķērslis.
- Pirms plauššanas augstuma regulēšanas.
- Katru reizi, noņemot vai uzstādot savākšanas maisu.
- Katru reizi, noņemot vai uzstādot aizmugurējās izmešanas deflektoru (ja paredzēts).
- Katru reizi, noņemot vai uzstādot sāniskās izmešanas deflektoru (ja paredzēts).

6.6 PĒC IZMANTOŠANAS

1. Apturiet mašīnu (par. 6.5).
2. Atvienojiet sveces vada uzgali (att.24.A).
3. Nospiediet mēlīti (att.24.B) un izņemiet apstiprināšanas atslēgu (att.24.C) (modeļi ar elektrisko iedarbināšanu ar pogu).
4. Ļaujiet dzinējam atdzist, pirms novietojat mašīnu jebkādā telpā.
5. Veiciet tīrīšanu (par. 7.4).
6. Pārbaudiet, vai nav izlodzījušos vai bojātu detaļu. Nepieciešamības gadījumā nomainiet bojātas detaļas un pievelciet izlodzījušas skrūves un bultskrūves.

SVARĪGI *Vienmēr, kad mašīna netiek izmantota vai tiek atstāta bez uzraudzības:*

- Atvienojiet vada uzgali no sveces (att.24.A).
- Izņemiet atslēgu (att.24.C) vai akumulatoru (modeļos ar elektrisko iedarbināšanu ar pogu).

7. PLĀNOTĀ TEHNISKĀ APKOPE

7.1 VISPĀRĒJA INFORMĀCIJA

! *Obligātie drošības noteikumi ir izklāstīti 2. nod. Rūpīgi ievērojiet šos norādījumus, lai izvairītos no nopietniem riskiem vai bīstamām situācijām.*

! *Pirms jebkāda veida mašīnas pārbaūžu, tīrīšanas vai tehniskās apkopes/remontdarbu veikšanas:*

- Apturiet mašīnu.
- Pārliecinieties, ka visas kustīgās daļas pilnīgi apstājas.
- Uzgaidiet, kad dzinējs pietiekoši atdzisis.
- Atvienojiet sveces vada uzgali (att.24.A).

- Izņemiet atslēgu (att.24.C) vai akumulatoru (modeļos ar elektrisko iedarbināšanu ar pogu).
- Izlasiet attiecīgos norādījumus.
- Izmantojiet piemērotu apģērbu, darba cimdus un aizsargbrilles.

- Veicamo darbu veids un biežums ir aprakstīts "Tehniskās apkopes tabulā". Šīs tabulas mērķis ir palīdzēt jums saglabāt jūsu mašīnas efektivitāti un drošību. Tajā ir norādīti galvenie apkopes darbi un to veikšanas biežums. Veiciet operācijas atbilstoši pirmajam norādītajam termiņam.
- Neoriģinālu un/vai nepareizi uzstādītu rezerves daļu un piederumu izmantošana var negatīvi ietekmēt mašīnas darbību un drošību. Ražotājs neuzņemas nekādu atbildību par bojājumiem, negadījumiem vai traumām, kuras izraisa jūsu minētie izstrādājumi.
- Oriģinālās rezerves daļas ir pieejamas autorizētajos servisa centros un pie dīleriem.

SVARĪGI *Visas tehniskās apkopes un regulēšanas operācijas, kas nav aprakstītas šajā rokasgrāmatā, ir jāveic pie dīlera vai specializētājā servisa centrā.*

7.2 DEGVIELAS UZPILDE

Novietojiet mašīnu horizontālā stāvoklī un stabili atbalstiet pret zemi.

! *Degvielas uzpildes laikā mašīnai jābūt izslēgtai un sveces vada uzgali jābūt atvienotam.*

Veiciet degvielas uzpildi, ievērojot dzinēja ekspluatācijas rokasgrāmatā izklāstītos norādījumus un brīdinājumus.

! *Mašīnas, kuras var uzglabāt vertikālā stāvoklī (9.1. nod.), ir aprīkotas ar degvielas tvertni ar degvielas līmeņa indikatoru. Neuzpildiet tvertni virs līmeņa indikatora līnijas (att.21.A).*

SVARĪGI *Izvaieties no benzīna izliešanas uz dzinēja vai mašīnas plastmasas daļām, lai nesabojātu tās, un uzreiz noslaukiet izlijušo benzīnu. Garantija neattiecas uz plastmasas daļu bojājumiem benzīna izliešanas dēļ.*

PIEZĪME *Degvielas derīguma termiņš ir ierobežots un tā nedrīkst atrasties tvertnē ilgāk par 30 dienām. Pirms ilgstošas uzglabāšanas ielejiet tvertnē tik degvielas, cik nepieciešams pēdējai izmantošanas reizei (9. nod.).*

7.3 MOTOREĻĻAS PĀRBAUDE / PAPILDINĀŠANA

Pārbaudiet/uzpildiet motoreļļu, ievērojot dzinēja ekspluatācijas rokasgrāmatā izklāstītos norādījumus un brīdinājumus. Lai nodrošinātu mašīnas apmierinošu un ilgstošu darbību, ir ieteicams periodiski mainīt motoreļļu, ievērojot intervālus, kas norādīti dzinēja ekspluatācijas rokasgrāmatā. Pirms mašīnas lietošanas atsākšanas pārlicinieties, ka eļļas līmenis tika atjaunots.

7.4 TĪRĪŠANA

Katru reizi pēc izmantošanas veiciet tīrīšanu, ievērojot šādus norādījumus.

7.4.1 Mašīnas tīrīšana

- Vienmēr pārbaudiet, vai gaisa ieņēmējos nav zāles atlieku.
- Šasijas tīrīšanai neizmantojiet agresīvus šķidrums.
- Lai samazinātu ugunsgrēka risku, novāciet no mašīnas, un it īpaši no dzinēja, zāli, lapas un smērvielas paliekas.
- Pēc katras plaušanas rūpīgi nomazgājiet mašīnu ar ūdeni.

7.4.2 Griezējierīces bloka tīrīšana

- Novāciet zāles atliekas un netīrumus no šasijas iekšpusēs, lai izvairītos no problēmām ar mašīnas iedarbināšanu, kuras var rasties, ja šie netīrumi nožūš.
- Gadījumā, ja ir jāpiekļūst apakšējai daļai, nolieciet mašīnu uz dzinēja rokasgrāmatā norādīto sānu, ievērojot attiecīgos norādījumus, pirms jebkādu darbu veikšanas pārļiecinoties, ka mašīna ir stabila;

- **Sāniskās vai aizmugurējās izmešanas gadījumā:** ja ir uzstādīts izmešanas deflektors, tas ir jānoņem.

Lai nomazgātu griezējierīces bloka iekšpusi, rīkojieties šādi:

1. Noņemiet savākšanas maisu.
2. Pievienojiet ūdens cauruli pie speciāla savienojuma (att.22.A).
3. Uzstādiet viszemāko plaušanas augstumu.
4. Vienmēr stāviet aiz plaujmašīnas roktura.
5. Iedarbiniet dzinēju.

Šasijas iekšējās daļas krāsojums ar laiku var atļaut noņemt zāles abrazīvas iedarbības dēļ; šajā gadījumā savlaicīgi atjaunojiet krāsojumu ar pretkorozijas krāsas palīdzību, lai izvairītos no rūsas veidošanās, kas var izraisīt metāla koroziju.

7.4.3 Maisa tīrīšana

1. Iztukšojiet savākšanas maisu.
2. Pakratiet, lai atbrīvotu to no zāles un zemes.
3. Izmazgājiet, izskalojiet un uzstādiet to atpakaļ, lai tas pēc iespējas ātrāk nožūtu.

7.5 NOSTIPRINĀTĀJUZRĪŽI UN SKRŪVES

Sekojiet tam, lai uzgriežņi un skrūves būtu pievilkti, lai mašīna visu laiku atrastos drošā darbības stāvoklī.

7.6 AKUMULATORS

- Akumulators tiek piegādāts ar modeļiem ar elektrisko iedarbināšanu ar pogu. Norādījumi par akumulatora darbību autonomā režīmā, uzlādi, uzglabāšanu un tehnisko apkopi ir atrodami dzinēja ekspluatācijas rokasgrāmatā.

- Dzinējos (att.17.A.3) akumulators nav jāuzlādē.
- Tikai ārkārtas situācijās to var uzlādēt, izmantojot ārējo USB uzlādes ierīci (nav iekļauta mašīnas komplektācijā). Ievērojiet norādījumus, kas ietverti dzinēja rokasgrāmatā.

7.7 VARIATORA TROSES REGULĒŠANA

- Šī regulēšana ir jāveic, ja svira (att.23.A) nepaliek pozīcijā «».

SVARĪGI Regulēšanas laikā dzinējam jābūt izslēgtam.

- Kamēr svira (att.23.A) ir pozīcijā «», pagrieziet troses regulatoru (att.23.B) virzienā, kas norādīts ar bultiņu, tieši tik daudz, cik nepieciešams, lai svira paliktu pozīcijā.

8. ĀRKĀRTAS TEHNISKĀ APKOPE

 **Pirms jebkāda veida mašīnas pārbaužu, tīrīšanas vai tehniskās apkopes/remontdarbu veikšanas:**

- **Apturiet mašīnu.**
- **Pārļiecinieties, ka visas kustīgās daļas pilnīgi apstājās.**
- **Uzgaidiet, kad dzinējs pietiekoši atdzisis.**
- **Atvienojiet sveces vada uzgali (att.24.A).**
- **Izņemiet atslēgu (att.24.C) vai akumulatoru (modeļos ar elektrisko iedarbināšanu ar pogu).**
- **Izlasiet attiecīgos norādījumus.**
- **Izmantojiet piemērotu apģērbu, darba cimdus un aizsargbrilles.**

8.1 GRIEZĒJIERĪCE

Slikti uzasināta griezējierīce izrauj zāli un izraisa zāliena dzeltēšanu.

 **Nepieskarieties griezējierīcei, kamēr atslēga nav izņemta un griezējierīce nav pilnībā apstājusies.**

 **Visas ar griezējierīcēm veicamās darbības (noņemšana, asināšana, balansēšana, remonts, atkārtota uzstādīšana un/vai maiņa) ir svarīgas operācijas, kuru veikšanai ir nepieciešamas speciālas iemaņas un atbilstošs aprīkojums; tāpēc drošības nolūkos tās vienmēr ir jāveic specializētajos servisa centros.**

 **Vienmēr mainiet griezējierīci, ja tā ir bojāta, deformēta vai nodilusi, kopā ar tās skrūvēm, lai saglabātu līdzsvaru.**

SVARĪGI *Izmantojiet tikai oriģinālās griezējierīces ar kodu, kurš ir atrodams tehnisko datu tabulā.*

Nemot vērā izstrādājuma attīstību, tehnisko datu tabulā norādītās griezējierīces ar laiku var tikt nomainītas ar citām ierīcēm ar līdzīgiem raksturlielumiem un drošības līmeni.

9. UZGLABĀŠANA

Ja mašīna ir jānovieto uzglabāšanā:

1. Iedarbiniet dzinēju ārā un darbiniet to minimālo apgriezienu režīmā līdz tas apstājas, lai tiktu iztērēta visa karburatorā palikušā degviela.
2. Ļaujiet dzinējam atdzist.
3. Atvienojiet sveces vada uzgali (att.24.A).
4. Izņemiet atslēgu (att.24.C) vai akumulatoru (modeļos ar elektrisko iedarbināšanu ar pogu).
5. Rūpīgi iztīriet mašīnu (7.4. par.).
6. Pārbaudiet, vai mašīnā nav bojājumu. Nepieciešamības gadījumā sazinieties ar pilnvaroto tehniskā atbalsta centru.
7. Novietojiet mašīnu uzglabāšanā:
 - Sausā vietā.
 - No laika apstākļiem aizsargātā vietā.
 - Ja vien iespējams, pārklājiet ar pārvalku.
 - Bērniem nepieejamā vietā.
 - Pārliecinieties, ka no tās ir izņemtas visas atslēgas un tehniskajai apkopei izmantojamie instrumenti.

9.1 UZGLABĀŠANAS VERTIKĀLĀ STĀVOKLĪ

Nepieciešamības gadījumā dažus modeļus (sk. tehnisko datu tabulu) var uzglabāt vertikālā stāvoklī (att.25.0).



Neuzglabājiet mašīnu vertikālā stāvoklī, ja tās degvielas tvertne ir uzpildīta ar degvielu virs degvielas līmeņa indikatora līnijas (att.21.A).

Rīkojieties šādi:

1. Nolaidiet šasiju līdz pļaušanas augstumam "3" (5.7. par.).
2. No darba pozīcijas pavelciet abas sviras roktura malās (att.16.B) (tips "I"- "II") un turiet tās šajā pozīcijā.
3. Uzmanīgi salieciet rokturi aizvērtā pozīcijā
4. Paceliet mašīnas priekšējo daļu (att.25.0).



Nolieciet mašīnu tā, lai griezējierīce būtu sienas pusē vai būtu piemērotā veidā aizsegta, lai tā neradītu briesmas cilvēkiem, bērniem vai dzīvniekiem, kuri var nejauši nonākt ar to saskarē.



Neuzglabājiet mašīnu pozīcijā, kas noliekta vairāk nekā par horizontālo stāvokli (90°); pretējā gadījumā benzīns var izlieties no degvielas tvertnes.



Nemēģiniet uzglabāt vertikālā stāvoklī mašīnas, kuras tam nav paredzētas.

10. PĀRVIETOŠANA UN TRANSPORTĒŠANA

Katru reizi, kad mašīna ir jāpārvieto, jāpaceļ, jātransportē vai jānoliec, rīkojieties šādi:

- Apturiet mašīnu (par. 6.5).
 - Pārliecinieties, ka visas kustīgās daļas pilnīgi apstājas.
 - Atvienojiet sveces vada uzgali (att.24.A).
 - Izņemiet atslēgu (att.24.C) vai akumulatoru (modeļos ar elektrisko iedarbināšanu ar pogu).
 - Izmantojiet izturīgus darba cimdus.
 - Satveriet mašīnu tādās vietās, lai tvēriens būtu drošs, ņemot vērā mašīnas svaru un tā sadali.
 - Jāpieaicina tāds personu skaits, kas atbilst mašīnas sveram un transportlīdzekļa raksturojumam, vai vietai, kurā mašīna ir jānogādā vai jāsavāc.
 - Pārliecinieties, ka mašīnas kustības nevar radīt bojājumus vai ievainojumus.
- Transportējot mašīnu transportlīdzeklī vai piekabē, jāievēro šādi norādījumi:
- Izmantojiet izturīgas, piemērota platuma un garuma iebraukšanas rampas.
 - Mašīnas iekraušanas laikā dzinējam jābūt izslēgtam, stumiet to, pieaicinot piemērotu cilvēku skaitu.
 - Nolaidiet griezējierīces bloku (par 5.7).
 - Novietojiet to tādā veidā, lai tā nevienam neradītu bīstamību.
 - Cieši piestipriniet to pie transportlīdzekļa, izmantojot troses vai ķēdes, lai izvairītos no apgāšanās.



Netransportējiet vertikālā stāvoklī mašīnas, kuras var uzglabāt vertikālā stāvoklī.

11. APKOPE UN REMONTS

Šajā rokasgrāmatā ir sniegti visi mašīnas vadībai un pareizai lietotāja veicamajai pamata tehniskajai apkopei nepieciešamie norādījumi. Visi regulēšanas un tehniskās apkopes darbi, kas nav aprakstīti šajā rokasgrāmatā, ir jāveic pie dīlera vai specializētajā servisa centrā, kura darbiniekiem ir zināšanas un iekārtas, kuras nepieciešamas, šo darbu pareizai veikšanai, saglabājot mašīnas pirmatnējo drošības līmeni un sākotnējo stāvokli. Ja darbus veic nepiemērotajās darbnīcās, vai tos veic nekvalificēts personāls, jebkāda veida garantija tiek anulēta, kā arī ražotājs tiek atbrīvots no jebkādam saistībām vai atbildības.

- Tikai autorizētie servisa centri drīkst veikt garantijas remontu un tehnisko apkopi.
- Autorizētie servisa centri izmanto tikai oriģinālās rezerves daļas. Oriģinālās rezerves daļas un piederumi ir izstrādāti speciāli šīm mašīnām.
- Neoriģinālās rezerves daļas un piederumus nedrīkst izmantot; neoriģinālu rezerves daļu un piederumu izmantošanas gadījumā mašīnas drošības līmenis samazinās un Ražotājs tiek atbrīvots no jebkāda veida pienākumiem vai atbildības.

12. GARANTIJAS SEGUMS

Garantijas noteikumi attiecas tikai uz patērētājiem, proti uz neprofesionāliem lietotājiem. Garantija attiecas uz visiem materiāla kvalitātes un ražošanas defektiem, kuras garantijas darbības laikā ir apliecinājis izplatītājs vai specializētais servisa centrs. Garantijas piemērošana tiek ierobežota ar remontu vai detaļas nomainīšanu, kura ir atzīta par defektīvu.

Iesakām vienu reizi gadā nogādāt mašīnu autorizētajā servisa centrā, lai veiktu tehnisko apkopi, remontu un drošības ierīču pārbaudi. Garantijas piemērošanas priekšnosacījums ir mašīnas pareiza tehniskā apkope. Lietotājam ir uzmanīgi jāievēro visi norādījumi, kas izklāstīti pievienotajā dokumentācijā. Garantija neattiecas uz bojājumiem, kas radušies šādu iemeslu dēļ:

- Lietotājs nav iepazinies ar pievienoto dokumentāciju (eksploatācijas rokasgrāmatu).
- Profesionāla izmantošana.
- Neuzmanība, nolaidība.
- Ārējais iemesls (zibens trieciens, trieciens, nepiederošu priekšmetu esamība mašīnas iekšpusē) vai negadījums.
- Nepareizs vai ražotāja neatļautais lietošanas veids vai montāža.
- Nepareizi veikta tehniskā apkope.
- Mašīnas modifikācija.
- Neoriģinālu rezerves daļu (pielāgotu daļu) izmantošana.
- Ar mašīnu nepiegādātu vai ražotāja apstiprinātu piederumu lietošana.

Turklāt garantija nesedz:

- Plānotās/ārkārtas tehniskās apkopes operācijas (tādas, kuras ir aprakstītas eksploatācijas rokasgrāmatā).
 - Normālu izlietojamo materiālu nodilumu, piemēram, dzensiksnu, griezējierīču, lukturnu, riteņu, drošības bultskrūvju un trošu.
 - Normālu nodilumu.
 - Mašīnas estētiskā stāvokļa pasliktināšanu izmantošanas dēļ.
 - Vielas, eļļu, benzīnu, ziedi.
 - Griezējierīču balstus.
 - Papildu izmaksas, kas saistītas ar garantijas īstenošanu, tādas kā nokļūšana līdz lietotājam, mašīnas transportēšana līdz izplatītājam, maiņas aprīkojuma noma vai ārējā uzņēmuma piesaistīšana tehniskās apkopes darbu veikšanai.
- Uz iekšdedzes dzinējiem, kas atšķiras no "ST." dzinējiem, attiecas attiecīgā ražotāja garantija, kas nosaka tās periodu un nosacījumus. Lietotāja tiesības aizsargā attiecīgajā valstī spēkā esošie likumi. Šī garantija nekādā veidā neierobežo nacionālajā likumdošanā noteiktās lietotāja tiesības.

13. TEHNISKĀS APKOPES TABULA

Operācija	Periodiskums	Piezīmes
MAŠĪNA		
Visu stiprinājumu pārbaude	Pirms katras lietošanas reizes	par. 7.5
Drošības pārbaude / Vadības ierīču pārbaude	Pirms katras lietošanas reizes	par. 6.2
Aizmugurējās / sāniskās izmešanas aizsargu pārbaude.	Pirms katras lietošanas reizes	par. 6.2.1
Savākšanas maisa, sāniskās izmešanas deflektora pārbaude.	Pirms katras lietošanas reizes	par. 6.2.1
Griezējierīces pārbaude	Pirms katras lietošanas reizes	par. 6.2.1
Vispārēja tīrīšana un pārbaude	Pēc katras lietošanas reizes	par. 7.4
Mašīnas bojājumu pārbaude. Nepieciešamības gadījumā sazinieties ar pilnvaroto tehniskā atbalsta centru.	Pēc katras lietošanas reizes	-
Variatora troses regulēšana	**	par. 7.7
Griezējierīces maiņa	-	par. 8.1 ***
DZINĒJS		
Degvielas līmeņa pārbaude/papildināšana	Pirms katras lietošanas reizes	par. 6.1.1 / 7.2 *
Motoreļļas pārbaude / papildināšana	Pirms katras lietošanas reizes	par. 6.1.1 / 7.3 *
Gaisa filtra pārbaude un tīrīšana	*	*
Sveces kontaktu pārbaude un tīrīšana	*	*
Sveces maiņa	*	*
Akumulatora uzlādēšana	*	par. 7.6 *

* Skatiet dzinēja rokasgrāmatu.

** Operācija jāveic pie pirmajām darbības traucējumu pazīmēm

*** Operācija, kas jāuztiek vietējam izplatītājam vai specializētajam servisa centram

14. TRAUCĒJUMMEKLĒŠANA

Ja pēc aprakstīto operāciju veikšanas traucējumi nepazūd, sazinieties ar vietējo izplatītāju.		
TRAUCĒJUMS	IESPĒJAMS CĒLONIS	RISINĀJUMS
1. Dzinēju nevar iedarbināt, vai tas nepaliek darba stāvoklī.	Nepareiza iedarbināšanas procedūra.	Sekoļiet norādījumiem (sk. 6.3. nodaļu).
	Dzinējā trūkst eļļas vai benzīna.	Pārbaudiet eļļas un benzīna līmeni.
	Svece ir netīra vai attālums starp elektrodiem nav pareizs.	Pārbaudiet sveci (skatiet dzinēja rokasgrāmatu).
	Aizsērējis gaisa filtrs.	Notīriet un/vai nomainiet filtru (skatiet dzinēja rokasgrāmatu).
	Karburācijas problēmas.	Sazinieties ar pilnvaroto tehnikā atbalsta centru.
	Iepriekšējās sezonas beigās no plaujmašīnas netika izliets benzīns. Pludiņš var būt iesprūdis.	Skatiet dzinēja rokasgrāmatu un sazinieties ar pilnvaroto servisa centru.
2. Dzinējs darbojas nevienmērīgi, zem slodzes tam zūd jauda vai tas apstājas darba laikā.	Aizsērējis gaisa filtrs.	Notīriet un/vai nomainiet filtru (skatiet dzinēja rokasgrāmatu).
	Svece ir netīra vai attālums starp elektrodiem nav pareizs.	Pārbaudiet sveci (skatiet dzinēja rokasgrāmatu).
	Karburācijas problēmas.	Sazinieties ar pilnvaroto tehnikā atbalsta centru.
3. Dzinēja applūdināšana.	Manuālās iedarbināšanas rokturis tika vairākkārt darbināts ar ieslēgtu bagātinātāju.	Skatiet dzinēja rokasgrāmatu.
	Manuālās iedarbināšanas rokturis tika vairākkārt darbināts ar atvienotu sveces vadu.	Pieslēdziet sveces vada uzgali un mēģiniet iedarbināt dzinēju. (Skatiet dzinēja rokasgrāmatu).
4. Noplautā zāle netiek savākta savākšanas maisā.	Griezējierīce sadūrās ar ārējo priekšmetu.	Apturiet dzinēju un atvienojiet sveces vada uzgali. Pārbaudiet, vai nav bojājumu un nepieciešamības gadījumā sazinieties ar servisa centru, lai nomainītu griezējierīci (par. 8.1).
	Šasijas iekšpuse ir netīra.	Iztīriet šasijas iekšpusi, lai atvieglotu zāles virzīšanu savākšanas maisā (par. 7.4.2).
5. Zāli ir grūti noplaut.	Griezējierīce ir sliktā stāvoklī.	Sazinieties ar servisa centru, lai uzasinātu vai nomainītu griezējierīci.
6. Darba laikā rodas pārmērīgs trokšnis un/vai vibrācijas.	Bojājums vai izlodzījuma daļas. Griezējierīces tapīna ir izgājusī no līgzas.	Apturiet mašīnu un atvienojiet sveces vadu (att.24.0). Pārbaudiet, vai mašīnai nav bojājumu. Pārbaudiet, vai ir izlodzījuma daļas, un pievelciet tās. Veiciet pārbaudes, detaļu nomaiņu vai remontu autorizētajā servisa centrā.
	Izlodzījies griezējierīces stiprinājums vai griezējierīce ir bojāta.	Apturiet dzinēju un atvienojiet sveces vada uzgali (att.24.0). Saņemties ar servisa centru, lai veiktu pārbaudi, nomaiņu vai remontu (par. 8.1).

15. PIEDERUMI PĒC PASŪTĪJUMA

15.1 MULČĒŠANAS KOMPLEKTS

Sīki sasmalcina nopļauto zāli un atstāj to uz zāliena, kā alternatīva tās savākšanai maisā (atbilstošā veidā aprīkotajām mašīnām) (att.26.0).



СОДРЖИНА

1.	ОПШТО	1
1.1	Како да се чита упатството	1
1.2	Насоки	1
2.	БЕЗБЕДНОСНИ МЕРКИ	2
2.1	Обука	2
2.2	Воведни операции	2
2.3	Во текот на работата	2
2.4	Одржување, одлагање и транспорт	3
2.5	Заштита на животната средина	3
3.	ЗАПОЗНАЈТЕ ЈА МАШИНАТА	4
3.1	Опис на машината и предвидена употреба	4
3.2	Ознаки за безбедност	4
3.3	Етикетата за идентификација	4
3.4	Главни делови	5
4.	МОНТАЖА	5
4.1	Делови за монтирање	5
4.2	Поставување на вреќата	5
4.3	Поставување на рачката	5
5.	КОМАНДИ ЗА КОНТРОЛА	5
5.1	Рачка за рачно палење	5
5.2	Команда за електрично палење на копче	5
5.3	Команда за забрзување	6
5.4	Команда за менување брзини	6
5.5	Рачка за запирање на моторот / уредот со сечивото	6
5.6	Рачка за вклучување на погонот	6
5.7	Регулација на висината на косењето	6
6.	УПОТРЕБА НА МАШИНАТА	6
6.1	Воведни операции	6
6.2	Безбедносни контроли	7
6.3	Палење	8
6.4	Работа	9
6.5	Застанување	9
6.6	По работата	10
7.	РЕДОВНО ОДРЖУВАЊЕ	10
7.1	Општо	10
7.2	Полнење гориво	10
7.3	Контрола / дополнување масло во моторот	10
7.4	Чистење	10
7.5	Навртки и шrafoви за фиксирање	11
7.6	Батерија	11
7.7	Регулирање на кабелот на менувачот	11
8.	ВОНРЕДНО ОДРЖУВАЊЕ	11
8.1	Уред со сечивото	11
9.	ОДЛАГАЊЕ	11
9.1	Вертикално чување	12
10.	ДВИЖЕЊЕ И ТРАНСПОРТ	12
11.	ПОМОШ И ПОПРАВКИ	12
12.	ОПСЕГ НА ГАРАНЦИЈАТА	12
13.	ТАБЕЛА ЗА ОДРЖУВАЊЕ	13
14.	НЕСООДВЕТНА ИДЕНТИФИКАЦИЈА	14
15.	ДОПОЛНИТЕЛНА ОПРЕМА ПО ИЗБОР	15
15.1	Комплет за „сечкање“	15

1. ОПШТО

1.1 КАКО ДА СЕ ЧИТА УПАТСТВОТО

Во ова упатство одредени поглавја содржат информации со одредена важност во однос на безбедноста и на функционалноста и се евидентирани на различни начини согласно овој критериум:

ЗАБЕЛЕШКА ИЛИ ВАЖНО даваат прецизни или други информации како што е претходно наведено за да не се оштети машината или да не се предизвика штета.

Симболот  посочува на опасност. Непочитувањето на мерките за претпазливост доведува до можност за лични или повреди и оштетувања на трети лица.

- Пасусите означени со квадратче со рамка
- и сиви точки посочуваат на изборни одлики
- коишто не се присутни кај сите модели
- дадени во ова упатство. Проверете дали таа
- одлика е присутна кај дадениот модел.

Сите индикации „напред“, „назад“, „десно“ и „лево“ се дадени во однос на позицијата на операторот којшто управува со машината.

1.2 НАСОНИ

1.2.1 Слика

Сликите во ова упатство за употреба се нумерирани со 1, 2, 3 и така натаму. Компонентите посочени на сликите се означени со буквите А, В, С и така натаму. Насоката за компонентата С на сликата 2 се означува со изразот: „Видете на сл. 2. С“, или поедноставно „(слика 2.С)“. Сликите се само за пример. Вистинските делови може да се разликуваат во однос на оние на сликата.

1.2.2 Наслови

Упатството е поделено на поглавја и пасуси. Насловот на пасус „2.1 Обука“ е заменето со „2. Безбедносни мерки“. Насоките за насловите или пасусите се означени со кратенки погл. или пас. и со соодветниот број. Пример: „погл. 2“ или „пас. 2.1“

2. БЕЗБЕДНОСНИ МЕРНИ

2.1 ОБУКА



Запознајте се со командите и правилното користење на машината. Научете брзо да го запираете моторот. Непридржувањето кон предупредувањата и кои упатството може да предизвикаат изгореници и/или сериозни повреди.

- Не дозволувајте никогаш деца да ја употребуваат машината, или други лица што не ги знаат основните упатствата. Локалниот законски прописи ја одредуваат минималната возраст на корисникот.
- Никогаш не користете ја машината доколку корисникот е во состојба на замор или изнемоштеност, или користел лекови, дрога, алкохол или други штетни супстанции што влијаат врз капацитетот за навремено реагирање или внимание.
- Не пренесувајте деца или други патници
- Имајте на ум дека корисникот е одговорен за негодите или опасноста по други лица или нивниот имот. Во опсегот на одговорности на операторот спаѓа и проценката на можните ризици на теренот каде треба да се работи и затоа преземете ги сите неопходни безбедносни мерки за да ја гарантирате својата, но и безбедноста на другите особено на закосени, нерамни, лизгави или нестабилни терени.
- Во случај кога во опкружувањето на машината има други лица, проверете дали корисникот ги почитува упатствата што се содржи во ова упатство.

2.2 ВОВЕДНИ ОПЕРАЦИИ

Систем за лична заштита (СЛЗ)

- Носете соодветна облека, работни чевли со фон против лизгање и долги панталони. Не вклучувајте ја машината со боси нозе или отворени сандали. Носете заштитни слушалки за слухот.
- Употребата на акустична заштита ја намалува можноста да ги слушнете можните предупредувања (повикување или аларми). Обрнувајте исклучително внимание на она што се случува околу областа за работа.
- Носете ракавици за работа во сите ситуации каде има ризик за рацете.
- Не носете марамы, наметки, ремени, бразлетни, облека со леелеви делови или со врвки и врски и слични додатоци што висат или се долги и би можеле да се закачат за машината или за предмети и материјали кои се производ на работата.
- Соодветно приборете ја косата доколку е долга.

Област за работа/машина

- Проверете ја темелно целата површина за работа и отстранете сè што би можело да биде исфрлено од машината и да ги оштети уредот за сечење/ротирачки делови (камења, гранки, железни остатоци, коски, итн.).

Мотор со согорување: гориво



ОПАСНОСТ! Горивото е лесно запаливо.

- Конзервирајте го горивото во соодветни контејнери за таа намена, на безбедно место, подалеку од извор на топлина или отворен оган.
- Не оставајте на контејнерите остатоци од трева или лисја
- Не оставајте го контејнерот на дофат на деца.
- Не пуштете додека полните или дополнувате гориво и секојпат кога работите со горивото.
- Дополнувајте гориво со инка и на отворено.
- Избегнувајте да ги вдишувате испарувањата од горивото.
- Никогаш не отворајте го капачето на резервоарот или не дополнувајте гориво додека моторот работи или е уште загреан.
- Полека отворете го капачето на резервоарот оставајќи внатрешниот притисок постепено да испари.
- Не приближувајте извори на отворен оган до резервоарот за да ја проверите содржината.
- Ако се истури гориво, немојте да го палите моторот, туку прво отстранете ја машината од местото на истурање и избегнувајте палење на оган додека не испари целото истуруено гориво.
- Веднаш исчистете го секој остаток од истуруено гориво од машината или од местото на истурање.
- Секогаш докрај затворајте го капачето на резервоарот и на садовите со гориво.
- Не палете ја повторно машината на место каде се долеало гориво; вклучувањето на моторот треба да се одвива на најмалку 3 метри оддалеченост од местото каде се извршило полнењето на горивото.
- Избегнувајте контакт на горивото со делови од облеката и, доколку тоа се случи, пресоблечете се пред да го запалите моторот.

2.3 ВО ТЕНОТ НА РАБОТАТА

Област за работа

- Не палете го моторот во затворен простор каде може да се соберат опасни јаглерод моноксидни гасови. Операциите за палење треба да се изведат на отворено или во простор којшто добро се проветрува. Запомнете дека издувните гасови се отровни.
- Кога ја палите машината, не насочувајте го придущувачот, а со тоа и издувните гасови кон запаливи материји.
- Не користете ја машината во средина каде постои ризик од експлозија, во присуство на запаливи материји, гасови или нечистотија. Електричните делови предизвикуваат искри што може да ги запалат нечистотите или испарувањата.
- Работете само на дневна светлина или при добро вештачко осветление и при услови на добра видливост.
- Оддалечете ги лицата, децата и животните од областа за работа. Неопходно е децата да бидат под надзор на друго возрастено лице.
- Избегнувајте да работите на мокра трева, кога врне и кога ризик од временска непогода, особено грмотевици.
- Обрнете особено внимание на нерамнините на теренот (грутки, канали), закосувањата, сокриени опасности и на присуството на дадени опасности којшто може да ја попречат видливоста.

- Обрнете особено внимание во присуство на стрмини, дупки или препреки. Машината може да се преврти ако едното тркало поминува преку ред или ако работ е закосен.
- Работете секогаш надолжно во однос на косината, во правец нагоре/надолу, но никогаш попреку внимавајќи при тоа на менаџањето на правецот одржувајќи правилна потпора и да избегнувате тркалата да удираат на пречки (камења, гранки, корења и сл.) со што може да се предизвика странично лигање, превртување или загуба на контролата врз машината.
- Внимавајте на сообраќајот кога машината се користи во близина на пат.
- За да избегнете ризик од пожар, не оставајте ја машината со врел мотор во лисја, исечена трева или кај друг запалив материјал.

Однесување

- Обрнете внимание кога одите во рикверц или наназад. Погледнете зад неа пред и при движење наназад за да обезбедите дека нема никакви пречки.
- Никогаш не трчајте, туку одете.
- Избегнувајте да ја влечете тревокосачката.
- Секогаш држете ги рацете и нозете подалеку од уредот со сечивото, особено при палење на моторот и додека работите со машината.
- Внимание: делот со сечивото продолжува да се врти уште неколку секунди откако ќе се исклучи или откако ќе го изгаснете моторот.
- Секогаш стојте оддалечено од испустот за празнење.
- Не допирајте ги деловите на моторот коишто се загреваат во текот на работата. Ризик од опекотини.

⚠ Во случај на дефект или инциденти во текот на работата, веднаш исклучете го моторот и оддалечете ја машината внимавајќи да не предизвикате други оштетувања. Во случај на инцидент со лична повреда или повреда на трето лице, пристапете веднаш нон постапната за давање најсоодветна прва помош за дадената состојба и обратете се во соодветен центар за здравствена заштита за неопходно лекување. Отстранете ги темелно сите остатоци од косењето што може да предизвикаат дефект или повреди на лица или животни ако останат незабележани во машината.

Ограничување при употреба

- Не користете ја машината никогаш кога има оштетени делови, ако недостасуваат или не се правилно поставени (вреќата за собирање, заштитата на страничниот испуст, заштитата на задниот испуст).
- Не користете ја машината ако дополнителната/помошната опрема не е поставена на дадените точки.
- Не исклучувајте, дезактивирајте, вадете ги манометарот и поставените безбедносни системи/микропрекинувачи.
- Не менаџајте ги регулациите на моторот и не доведувајте го моторот во голем режим на работа. Ако моторот почне да работи со прекумерен број на вртежи, ризикот од лични повреди се зголеми.
- Не изложувајте ја машината на непотребни сили и не користете мала машина за изведување тешки работи; адекватно

користење на машината го намалува ризикот и го подобрува квалитетот на работата.

2.4 ОДРЖУВАЊЕ, ОДЛАГАЊЕ И ТРАНСПОРТ

Редовно одржувајте и правилно одложете ја машината за да ја одржите безбедноста на машината и нивото на работа.

Одржување

- Никогаш не користете ја машината со користени или оштетени делови. Оштетените или дефектните делови треба да се заменат, никогаш да не се поправаат.
- За да го намалите ризикот од пожар, редовно проверувајте дали има пролеано масло и/или гориво.
- Во текот на операциите за регулирање на машината, обрнете внимание и избегнувајте прстите да ви се наоѓаат заглавени во уредот со сечивото во движење и фиксните делови на машината.



Дадените нивоа за бучава и вибрации во ова упатство се максимални вредности при употреба на машината. Употребата на елемент за косење којшто не е стабилен, движењето со преголема брзина, неодржувањето на машината значително влијаат врз емисијата на бучава или вибрации. Затоа, неопходно е да применувате заштитни мерки за да елиминирате можни оштетувања заради зголемена бучава или значителни вибрации. Редовно одржувајте ја машината, носете слушалки против бучава и правете паузи во работата.

Одлагање

- Никогаш не чувајте ја машината со гориво во резервоарот во просторија каде испарувањата од горивото може да допрат до отворен пламен, искра или до извор на топлина.
- За намалување на ризикот од оган, не оставајте полни контејнери во затворен простор.

2.5 ЗАШТИТА НА ЖИВОТНАТА СРЕДИНА

Заштитата на животната средина треба да се извршува релевантно и приоритетно при употреба на машината во корист на граѓанските погодности и на просторот во кој живееме.

- Избегнувајте појава на елементи што го нарушуваат непосредното опкружување. Користете ја машината само во разумно време (не многу рано наутро и доцна навечер кога може да ги вознемиристе луѓето).
- Доследно следете ги локалните закони за фрлање на амбалажата, делови во распаѓање или какви било елементи со штетно влијание врз животната средина. Овие отпадоци не смеат да се фрлаат во ѓубре, туку треба да се селектираат и да се однесат во соодветни собирни центри за рециклирање материјали.
- Следете ги во целост локалните закони за фрлање на материјалите што се резултат на сечењето.
- При исфрлање од употреба, не оставајте ја машината каде било во природата, туку предајте ја во собирен центар во согласност со важечките локални закони.

3. ЗАПОЗНАЈТЕ ЈА МАШИНАТА

3.1 ОПИС НА МАШИНАТА И ПРЕДВИДЕНА УПОТРЕБА

Оваа машина е тревносаечка со оператор на нозе. Машината во основа се состои од мотор којшто придвижува уредот со сечивото со заштитни екрани сместени во картер и има тркала и ракофат.

Операторот е во позиција да управува со машината и да ги вклучува главните команди држејќи се секогаш зад ракофатот и на безбедно растојание од ротирачкиот уред со сечивото. Оддалечувањето на операторот од машината предизвикува запирање на и на ротирачкиот уред по неколку секунди.

3.1.1 Предвидена употреба

Оваа машина е дизајнирана и произведена за косење (и собирање) трева во градини и на тревни површини со опсег наведен кај капацитетот за косење што се спроведува во присуство на оператор којшто оди.

Општо, оваа машина може:

1. Да ја коси тревата и да ја собира во вреќата за собирање.
2. Да ја коси тревата и да ја распстила на земјата одзади (ако е предвидено).
3. Да ја коси тревата и да ја исфрла странично (ако е предвидено).
4. Да ја коси тревата, да ја дроби и распстила врз теренот (ефект на „сечкање“ - ако е предвидено).

Употребата на одредена дополнителна опрема којашто ја предвидел производителот како оригинална опрема и делови што се набавуваат засебно, дозволуваат да ја завршите оваа работа на различни работни начини, претставени во ова упатство и во упатството што се доставува со дадената дополнителна опрема.

3.1.2 Несоодветна употреба

Која и да е друга употреба, поинаква од горенаведените, може да претставува опасност и да предизвика повреди и штети за личи и/или предмети. Се отфрлаат при неправилна употреба (нако пример, но не се ограничува на следното):

- Транспорт на други лица, деца или животни со машината, кои може да паднат и да се здобијат со тешки повреди или да го попречат безбедното управување.
- Транспорт на машината.
- Употреба на машината за влечење или буткање товар.
- Вклучување на уредот со сечивото врз терени на кои нема трева.
- Употреба на машината за собирање лисја или гранки.
- Употреба на машината за порамнување огради или за сечење вегетација што не е трева.
- Употреба на машината од страна на повеќе луѓе.

ВАЖНО Несоодветната употреба на машината доведува до отфрлање на гаранцијата и ја

отфрла секоја одговорност на производителот, префрлувајќи ги на корисникот произлезените обврски предизвикани од повреди или оштетувањата лично или на трети лица.

3.1.3 Вид на корисник

Оваа машина е наменета да ја користат корисници, т.е. оператори коишто не се професионалци. Наменета е за „домашна употреба“.

ВАЖНО Машината може да се користи само со оператор.

3.2 ОЗНАКИ ЗА БЕЗБЕДНОСТ

На машината има симболи (сл.2.0). Нивната задача е да го потсетуваат операторот на постапките што треба да ги следи внимателно и со задолжителни мерки за претпазливост. Значење на симболите:



Внимание. Прочитајте го упатството пред да ја користите машината.



Предупредување! Никогаш не ставајте ги рацете или нозете во внатрешноста каде што е сместен уредот со сечивото. Извадете го капачето на свеќичката и прочитајте го упатството пред да изведувате какви било дејства за одржување или поправка.



Опасност! Ризик од исфрлени предмети. Оддалечете ги луѓето што е можно подалеку од местото на работа кога ја користите машината.



Опасност! Ризик од посенотини. Уред со сечиво во движење. Никогаш не ставајте ги рацете или нозете во внатрешноста каде што е сместен уредот со сечивото.

ВАЖНО Дадените етикети што се скинале или не се читливи, треба да се заменат. Побарајте нови етикети од соодветен центар или од овластениот сервисер.

3.3 ЕТИКЕТА ЗА ИДЕНТИФИКАЦИЈА

Етикетата за идентификација ги содржи следните податоци (сл.1.0).

1. Ниво на акустична моќност.
2. Ознака за усогласеност со СЕ.
3. Година на производство.
4. Тип на машината.
5. Сериски број.
6. Име и адреса на производителот.
7. Код на производ.
8. Номинална моќност и максимална брзина на работата на моторот.
9. Тежина во кг.

Запишете ги податоците за идентификација за машината на соодветните места на дадената етикета од внатрешната страна на капакот.

ВАЖНО Користете ги дадените податоци за идентификација секојпат кога контактирате со овластен центар.

ВАЖНО Примерот за изјавата за усогласеност се наоѓа на последната страница во упатството.

3.4 ГЛАВНИ ДЕЛОВИ

Машината се состои од следните главни делови коишто соодветствуваат на следните функции (сл.1.0):

- A. **Шасија:** куќиште што го содржи уредот со ротирачкото сечиво.
- B. **Мотор:** обезбедува движење на уредот со сечивото и движење на тркалата (ако е предвидено).
- C. **Уред со сечивото:** соодветен елемент за косење на тревата.
- D. **Заштита на заден испуст:** безбедносен уред којшто спречува дадени собрани предмети со сечивото да се отфрлат далеку од машината.
- E. **Дефлектор со заден испуст (ако има):** покрај функцијата за исфрлање одзади на тревата врз теренот, има и безбедносен елемент којшто спречува дадени собрани предмети со уредот со сечивото да се отфрлат далеку од машината.
- F. **Заштита на страничен испуст (ако има):** безбедносен уред којшто спречува дадени собрани предмети со сечивото да се отфрлат далеку од машината.
- G. **Дефлектор со страничен испуст (ако има):** покрај функцијата за странично исфрлање на тревата врз теренот, има и безбедносен елемент којшто спречува дадени собрани предмети со уредот со сечивото да се отфрлат далеку од машината.
- H. **Вреќа за собирање:** покрај функцијата за собирање на покосената трева, има и безбедносен елемент којшто спречува дадени собрани предмети со уредот со сечивото да се отфрлат далеку од машината.
- I. **Рачка:** местото за работа на операторот. Нејзината должина овозможува операторот секогаш да го одржува безбедното растојание од уредот со ротирачкото сечиво во текот на работата.
- J. **Рачка за запирање на моторот / уредот со сечивото:** е рачка којашто овозможува палење и застанување на моторот и истовремено активирање/исклучување на уредот со сечивото.
- K. **Рачка за вклучување на погонот:** е рачка која го активира преносот за движење на тркалата и овозможува движење на машината.

4. МОНТАЖА

 **Безбедносните одредби што треба да ги следите се дадени во поглавје 2. Строго**

придржувајте се до тие упатства за да избегнете сериозни ризици или опасности.

За потребите на складирање и транспорт, одредени компоненти на машината не се монтирани во фабриката, туку треба да се монтираат по вадење на амбалажата следејќи ги следните упатства.

 **Распакувањето и целата монтажа треба да се извршат на цврста и рамна површина со доволно простор за поместување на машината и на амбалажата користејќи секогаш соодветни алати. Не користете ја машината пред да завршите со сите постапки наведени во поглавјето „МОНТИРАЊЕ“.**

4.1 ДЕЛОВИ ЗА МОНТИРАЊЕ

Пакувањето ги содржи деловите за монтажа.

4.1.1 Распакување

1. Отворете го пакувањето внимателно за да не ги расфрлите деловите.
2. Прочитајте ја документацијата во кутијата каде се наведени овие упатства.
3. Извадете ги од кутијата сите делови што не се монтирани.
4. Извадете ја машината од кутијата.
5. Фрлете ги кутијата и амбалажата согласно локалните одредби.

4.2 ПОСТАВУВАЊЕ НА ВРЕЌАТА

Вреќата е веќе закачена. Уверете се дека компонентите се склопени (сл.3.A) (Тип „I“ - „II“).

4.3 ПОСТАВУВАЊЕ НА РАЧНАТА

Внимателно отворете ја рачката во положба за работа (сл.4.A).

• • • • •
• Вметнете го јажето за палење низ долните и
• горните спирали и зашрафете ја навртката (сл.4.B).
• • • • •

5. КОМАНДИ ЗА КОНТРОЛА

5.1 РАЧКА ЗА РАЧНО ПАЛЕЊЕ

• • • • •
• Овозможува рачно палење на моторот (сл.5.A).
• • • • •



5.2 КОМАНДА ЗА ЕЛЕКТРИЧНО ПАЛЕЊЕ НА КОПЧЕ

• • • • •
ENGINE Овозможува електрично
START палење на моторот (сл.5.B).
• • • • •

5.3 КОМАНДА ЗА ЗАБРЗУВАЊЕ

Го регулира бројот на вртежи на моторот (сл.6.А).

Позициите, посочени на табличката, значат:



-  1. **Целосен режим** Треба да се користи секогаш кога работи машината.
-  2. **Минимум.** Се користи кога моторот е загреан во текот на фазите на запирање.
-  3. **„Мелењето“ е активирано.** Се користи кога се пали студен мотор.

ЗАБЕЛЕШКА За палење на ладно, палењето треба да се направи по околу 5 минути по застанување на моторот или по дополнување гориво.



5.4 КОМАНДА ЗА МЕНУВАЊЕ БРЗИНИ

Менувачот на брзини дозволува регулација на брзината на движење (сл.7.А).

Позициите, посочени на табличката, значат:

-  1. **Максимална брзина.**
-  2. **Минимална брзина.**

ВАЖНО Преминот од една во друга брзина треба да се изведе кога моторот е запален и погонот е активиран. Не допирајте ја командата за менувачот кога моторот е изгаснат. Оваа операција може да го оштети менувачот.

ЗАБЕЛЕШКА Ако машината не се движи кога командата е во позицијата «», доволно е да ја преместите рачката за командата на «» и веднаш потоа да ја поставите во позиција «».

5.5 РАЧКА ЗА ЗАПИРАЊЕ НА МОТОРОТ / УРЕДОТ СО СЕЧИВОТО

Е рачка којашто овозможува палење и застанување на моторот и истовремено активирање/исклучување на уредот со сечивото (сл.8.А).

5.6 РАЧКА ЗА ВКЛУЧУВАЊЕ НА ПОГОНОТ

Го активира движењето на тркалата и дозволува движење на машината.

-  1. **Активиран погон.** Движењето на тревокосачката се одвива кога ќе ја притиснете рачката кон ракофатот (сл.8.В). Тревокосачката престанува да се движи со пуштање на рачката.

ВАЖНО Палењето на моторот треба да изведе со исклучен погон.

ВАЖНО За да избегнете оштетување на преносот, избегнувајте да ја влечете машината назад со вклучен погон.

5.7 РЕГУЛАЦИЈА НА ВИСИНАТА НА КОСЕЊЕТО

Со подигање и спуштање на шасијата, тревата може да се коси на различни висини.

 **Изведувајте ја операцијата кога уредот со сечивото мирува.**

• **Регулација на тип „I“.**
Регулацијата на висината за косење се постигнува со притискање на копчето (сл.9.А) и со подигнување и спуштање на шасијата со помош на ракофатот (сл.9.В) до саканата позиција.

• **Регулација на тип „II“.**
Регулацијата на висината на косење се изведува со помош на соодветната рачка (сл.9.С) којашто ја подигнува или спушта шасијата на саканата висина.

6. УПОТРЕБА НА МАШИНАТА

 **Безбедносните одредби што треба да ги следите се дадени во поглавје 2. Строго придржувајте се до тие упатства за да избегнете сериозни ризици или опасности.**

ВАЖНО Погледнете го соодветното упатство во однос на работата на моторот и батеријата (ако има).

6.1 ВОВЕДНИ ОПЕРАЦИИ

Пред да започнете со работа, неопходно е да спроведете серија контроли и операции за да обезбедите дена работата ќе се одвива на ефикасен начин и со максимална безбедност. Ставете ја машината хоризонтално и стабилна на теренот.

6.1.1 Дополнување масло и гориво

ВАЖНО Машината се доставува без масло во моторот и без гориво.

Пред да ја користите машината за првпат по купувањето, наполнете гориво и дополнете масло согласно начинот и мерките за претпазливост посочени во упатството за работа со моторот и пасусот 7.2/7.3.

Пред сеојта употреба

Проверете дали има гориво и проверете го нивото на маслото согласно насоките дадени во упатството за работа со моторот и пасусот 7.2/7.3.

6.1.2 Подготовна на машината за работа

ЗАБЕЛЕШКА Оваа машина дозволува косење на тревникот на различни начини. Пред да започнете

со работа, потребно е да ја поставите машината во правецот како што имате намера да косите.

a. Поставување за косење и собирање на тревата во вреќата за собирање:

• Тип „I“

1. Кај моделите со страничен испуст: проверете дали заштитата со страничниот испуст (сл.10.A) е спуштена и блокирана со безбедносната рачка (сл.10.B).
2. Вметнете ја вреќата за собирање како што е посочено на сликата (сл.10.C). Поставете ги страничните крилца во водилките во основата на рачката (сл.10.D) и свртете ја вреќата напред додека не слушнете звук на кликување (сл.10.E).

• Тип „II“

1. Подигнете ја заштитата за заден испуст (сл.11.A) и прикачете ја правилно вреќата за собирање поставувајќи ја на страничните шипки на дадените водилки долу на рачката (сл.11.B).

b. Подготовка за косење и заден испуст на тревата врз земјата:

1. Извадете ја вреќата за собирање,
2. Подигнете ја заштитата на задниот испуст (сл.12.A) и закачете го дефлекторот за задниот испуст (сл.12.B) во предвидените отвори, проверувајќи ја притоа стабилноста.
3. Кај моделите со страничен испуст: проверете дали заштитата со страничниот испуст (сл.12.C) е спуштена и блокирана со безбедносната рачка (сл.12.D).

За да го извадите дефлекторот од задниот испуст:

1. Подигнете ја заштитата на задниот испуст (сл.12.A).
2. Подигнете го дефлекторот за задниот испуст закачувајќи го за отворите (сл.12.B).

c. Подготовка за косење и дробење на тревата (функција „сечнање“):

1. Подигнете ја заштитата на задниот испуст (сл.13.A) и вметнете го клинот на дефлекторот (сл.13.B) во отворот за празнење.
2. Кај моделите со страничен испуст: проверете дали заштитата со страничниот испуст (сл.12.C) е спуштена и блокирана со безбедносната рачка (сл.12.D).

За да го извадите граничникот на дефлекторот:

1. Подигнете ја заштитата на задниот испуст (сл.13.A).
2. Извлечете го клинот на дефлекторот (сл.13.B).

d. Подготовка за косење и страничен испуст на тревата врз земјата:

1. Подигнете ја заштитата на задниот испуст (сл.14.A) и вметнете го клинот на дефлекторот (сл.14.B) во отворот за празнење.
2. Турнете ја внимателно безбедносната рачка (сл.14.C) и подигнете ја заштитата за страничниот испуст (сл.14.D).
3. Вметнете го дефлекторот за страничниот испуст (сл.14.E).
4. Затворете ја заштитата со страничниот излез (сл.14.D) за да може да се блокира дефлекторот со страничниот испуст (сл.14.E).

За да го извадите дефлекторот со страничен испуст:

5. Турнете ја внимателно безбедносната рачка (сл.14.C) и подигнете ја заштитата за страничниот испуст (сл.14.D).
6. Закачете го дефлекторот за страничниот испуст (сл.14.E).

За да го извадите граничникот на дефлекторот:

1. Подигнете ја заштитата на задниот испуст (сл.14.A).
2. Извлечете го клинот на дефлекторот (сл.14.B).

6.1.3 Регулација на висината на косењето

Регулирајте ја висината на косење како што е посочено во (пасус 5.7).

6.1.4 Регулација на висината на ракофатот

 **Изведувajte ја операцијата нога уредот со сечивото мирува.**

Висината на ракофатот се регулира на 3 различни позиции, означени со знак во основата на ракофатот (сл.15.A). Активирајте ги двете рачки на двете страни на ракофатот (сл.15.B) (тип „I“ - „II“) за да ја смените висината на ракофатот и задржете ги во таа позиција. Внимателно донесете го ракофатот на саканата висина и пуштете ги рачките. Ракофатот може одново да се свитка и во текот на работата.

6.2 БЕЗБЕДНОСНИ КОНТРОЛИ

Спроведете ги следните безбедносни контроли и проверете дали резултатите соодветствуваат со даденото во табелата.

 **Сеногаш проверувајте ги безбедносните контроли пред работа.**

6.2.1 Општи безбедносни контроли

Предмет	Резултат
Ракофати	Чисти, суви.

Рачка	Правилно и цврсто фиксирана на машината.
Уред со сечивото	Чист, не треба да е оштетен или изабен.
Заштита на задниот испуст, вреќата за собирање	Интегрирани. Нема оштетувања. Правилно поставени.
Заштита на страничниот испуст, дефлекторот на страничниот испуст	Интегрирани. Нема оштетувања. Правилно поставени.
Рачка за запирање на моторот / уредот со сечивото	Рачката за брзини треба да е во слободно движење, без примена на сила и при отпуштање треба да се врати автоматски и брзо во неутрална позиција.
Јаже за палење	Јажето треба да биде цело.
Шрафови/навртки на машината и на уредот со сечивото	Добро зашрафени (не разлабавени).
Електрични кабли и кабел за свеќичката	Без оштетувања за да се избегне појава на искри.
Капаче за свеќичката	Цело и правилно поставено на свеќичката.
Машина	Никаков знак на оштетување или изабеност.

6.2.2 Тест за работата на машината

Дејство	Резултат
<ol style="list-style-type: none"> Запалете ја машината (пасус 6.3). Пуштете ја рачката за запирање на моторот / уредот со сечивото. 	<ol style="list-style-type: none"> Уредот со сечивото треба да се движи. Рачките треба автоматски и бргу да се врата во неутрална позиција, моторот треба да се изгаси и уредот со сечивото треба да се смири за неколку секунди.
<ol style="list-style-type: none"> Запалете ја машината (пасус 6.3). Активирајте ја рачката за погонот. Пуштете ја рачката за погонот. 	<ol style="list-style-type: none"> Тркалата ја движат машината. Тркалата застануваат и четката престанува да се движи.
Пробна насока	Нема чудни вибрации. Нема чудни звуци.

 **Ако некој од резултатите не е ист како што е посочено во табелата, не ја користете машината! Однесете ја во овластен сервис на проверна и поправка.**

6.3 ПАЛЕЊЕ

ЗАБЕЛЕШКА Вклучувајте ја на рамни површини, исчистени од препреки и висока трева.

6.3.1 Модели со рачка за рачно палење

- Во случај на палење на студено:** поставете го забрзувачот во позиција на активан „задушувач“ (сл.6.А) (ако има).
- Повлечете ја рачката за запирање на моторот / уредот со сечивото кон ракофатот (сл.16.А).

ЗАБЕЛЕШКА Рачката за запирање на моторот/ уредот со сечивото мора да се држи повлечена за да се избегне застанување на моторот.

- Зафатете ја рачката за палење и запалете го моторот влечејќи го решително јажето за палење (сл.16.В).
- По палењето, донесете го забрзувачот во позиција на полн режим (ако има).

ЗАБЕЛЕШКА Активирањето на командата за придушувачот кога моторот е топол може да ја замасти свеќичката и да доведе до неправилна работа на моторот.

6.3.2 Модели со команда за електрично палење на копче

- Ставете ја батеријата во соодветното место на моторот (сл.17.А.1 / 17.А.2). (Следете ги дадените мерки што се дадени во упатството за употреба на моторот.) Кај некои модели има мотор со интегрирана батерија што не се вади (сл.17.А.3).
- Вметнете го безбедносниот клуч (ако има)(сл.17.В).
- Повлечете ја рачката за запирање на моторот / уредот со сечивото кон ракофатот (сл.17.С).

Кај моторите (сл.17.А.3), индикаторот за статусот на батеријата (1) светнува и трепка 5 секунди за да означи:

- Индикатор што свети = батеријата е доволно полна
- Индикатор што трепка = батеријата е речиси празна
- Индикатор што не свети = батеријата е речиси целосно испразнета. Следете ги насоките во упатството за употреба за полнење на моторот во итни случаи преку надвошен УСБ-уред за полнење (што не се испорачува со машината).

ЗАБЕЛЕШКА Рачката за запирање на моторот/уредот со сечивото мора да се држи повлечена за да се избегне застанување на моторот.

4. Притиснете го копчето за палење и држете го притисната додека не се запали моторот. (сл.17.D).

Кај моторите (сл.17.A.3) индикаторот за статусот на батеријата (1) престанува да свети.

Погледнете го упатството за моторот за дополнителни информации за него.

6.4 РАБОТА

ВАЖНО Во текот на работата, секогаш одржувајте безбедно растојание од уредот со сечивото кога се определува со должината на ракофатот.

6.4.1 Носење трева

1. Започнете ги движењето и косењето во средина со трева.
2. Прилагодете ја брзината на движење и/или подигнете ја висината за косење (пасус 5.7) согласно условите на тревникот (висина, густина, влажност на тревата) и на квалитетот на распостелената трева.
3. Изгледот на тревникот ќе има поубав изглед ако косењето се изведува секогаш на исто висина и наизменично во два правци (сл.19.0).

Во случај на „сечкање“ или заден испуст на тревата:

- Секогаш избегнувајте да косите огромна количина на трева. Никогаш не косете повеќе од една третина од вкупната висина на едно поминување (сл.18.0).
- Одржувајте ја шасијата секогаш убаво исчистена (пасус 7.4.2).

Во случај на страничен испуст: се препорачува да се изврши преглед за да се избегне исфрлање на покосената трева на делот од тревникот што треба да се коси.

6.4.2 Совети за одржување убав тревник

- За да одржувате тревник со убав изглед, зелен и мек, потребно е редовно косење. Тревникот може да се состои од повеќе видови трева. Со често косење, најмногу растат треви коишто развиваат многу корени и формираат солидна тревна покривка. Во спротивно, ако косењето се одвива поретко, претежно се развиваат високи треви и коров (детелина, маргаритки и сл.) Зачестеноста на косење треба да се координира со растот на тревата, избегнувајќи при тоа тревата да нарасне премногу меѓу две косења.

- Оптималната висина на тревата на добро одржуван тревник е околу 4-5 см и во едно косење не треба да се оди повеќе од една третина од вкупната висина. Ако тревата е многу висока, подобро е да косите на двапати, со растојание од еден ден. Првиот пат со уредот со сечивото на максимална висина, а вториот пат на саканата висина.
- Многу ниско косење предизвикува корнење и проретчување на тревната површина со што остануваат „голи места“.
- Во периоди кога времето е студено и врнежливо, тревата треба да се одржува делумно висока за да се намали сушење на теренот.
- Секогаш се претпочита да се коси тревата кога тревникот е сув. Не косете ја тревата кога е наводнувана. Тоа може да ја намали ефикасноста на уредот со сечивото врз тревата бидејќи ќе се лепи и ќе предизвика заглавување со залепена трева,
- Уредот со сечивото треба да е интегрирано и добро наострено за да може сечењето да биде уредно и без шаренила коишто доведуваат до пожелување наместа.

6.4.3 Вадење на вреќата за собирање

Кога вреќата за собирање (сл.1.H) ќе се наполни, собирањето нема да биде ефикасно и звукот на машината се менува.

Во случај кога на вреќа за собирање има сигнализатор за содржината:



Подигнат = празно.



Спуштен = полно.

- За време на работата, кога уредот со сечивото се движи, сигнализаторот е подигнат што посочува дека вреќата собира покосена трева. Кога ќе се спушти, посочува дека вреќата е полна и треба да се испразни.

За да ја извадите и испразните вреќата за собирање:

1. Пуштете ја рачката за запирање на моторот / уредот со сечивото (сл.20.A).
2. Почекајте да застане уредот за сечивото.
3. Само со вреќа од тип „II“:
 - Подигнете ја заштитата на задниот испуст (сл.11.B).
4. Зафатете ги ракофатите и извадете ја вреќата за собирање држејќи ја исправено..

6.5 ЗАСТАНУВАЊЕ

За да ја исклучите машината:

1. Пуштете ја рачката за запирање на моторот / уредот со сечивото (сл.20.A).
2. Почекајте да застане уредот за сечивото.



Штом ќе ја застанете машината, потребни се неколку секунди пред да застане уредот со сечивото.



Моторот може да е многу врел по гаснење. Не допирајте го. Постои опасност од опенотини.

ВАЖНО *Застанете ја секогаш машината:*

- При менување на локацијата на работа.
- При преминување на терени каде нема трева.
- Секојпат кога треба да поминете преку некоја пречка.
- Пред да ја регулирате висината на косење.
- Секојпат кога ја вадите или поставувате вреќата за собирање.
- Секојпат кога го вадите или поставувате дефлекторот за задниот испуст (ако е предвидено).
- Секојпат кога го вадите или поставувате дефлекторот за страничниот испуст (ако е предвидено).

6.6 ПО РАБОТАТА

1. Застанете ја машината (пасус 6.5).
2. Отстранете го капачето на свеќичката, (сл.24.А).
3. Притиснете го табулаторот (сл.24.В) и извадете го клучот (сл.24.С) (Модели со команда за електрично палење на копче).
4. Оставете моторот да се излади пред да се остави машината во која било просторија.
5. Исчистете ја машината (пасус 7.4).
6. Проверете дали деловите се разлабавени или оштетени. Ако е потребно, заменете ги оштетените делови и затегнете ги разлабавените шrafoви и навртки.

ВАЖНО *Секојпат кога машината ја оставате без надзор или не ја користите:*

- Извадете го капачето на свеќичката (сл.24.А).
- Извадете го клучот (сл.24.С) или батеријата (кај модели со команда за електрично палење преку копче).

7. РЕДОВНО ОДРЖУВАЊЕ

7.1 ОПШТО

 **Безбедносните одредби што треба да ги следите се дадени во поглавје 2. Строго придржувајте се до тие упатства за да избегнете сериозни ризици или опасности.**

 **Пред да извршите каква било контрола, чистење или интервенција за одржување/регулација на машината:**

- Застанете ја машината.
- Проверете дали сите делови што се движат се застанати целосно.
- Проверете дали моторот е соодветно изладен.
- Отстранете го капачето на свеќичката, (сл.24.А).
- Извадете го клучот (сл.24.С) или батеријата (кај модели со команда за електрично палење преку копче).
- Прочитајте ги соодветните упатства.
- Носете соодветна облека, работни чевли и заштитни очила.

- Зачестеноста и висот на интервенција се дадени во „Табелата за одржување“. Табелата го прикажува опсегот што ќе ви помогне при одржување на ефикасноста и безбедноста на машината. Во неа се

- прикажани главните интервенции и предвидените интервали за секоја од ставките. Извршете ја соодветната постапка пред првата појава.
- Употребата на резервни делови и дополнителна опрема коишто не се оригинални и/или не се правилно поставени, може да доведе до несакани ефекти врз работата и безбедноста на машината. Производителот ја отфрла сета одговорност во случај на штети, инциденти или повреди предизвикани од такви производи.
- Оригиналните резервни делови се набавуваат во сервисните центри или кај авторизираните застапници.

ВАЖНО *Сите работи за одржување и регулација коишто несе опишани во ова упатство треба да се извршат кај застапникот или во овластен сервис.*

7.2 ПОЛНЕЊЕ ГОРИВО

Ставете ја машината хоризонтално и стабилна на теренот.

 **Полнењето на гориво се прави со застаната машина и со извадено капаче од свеќичката.**

Извршете го полнењето на гориво согласно начинот и мерките на претпазливост посочени во упатството за работа со моторот.

 **Машините со можност за вертикално одложување (поглавје 9.1) имаат резервоар за гориво со индикатор за ниво на гориво. Не полнете го резервоарот над дното на индикаторот за ниво (сл.21.А).**

ВАЖНО *Избегнувајте истурање бензин врз пластичните делови на моторот или врз самата машина за да се избегне оштетување и веднаш исчистете ја секоја трага од бензин ако тој случајно се излил. Гаранцијата не ги покрива оштетувањата на пластичните делови предизвикани од бензин.*

ЗАБЕЛЕШКА *Горивото испарува и не треба да се остава во резервоарот повеќе од 30 дена. Пред одложување на подолг период, оставете малку гориво во резервоарот со што ќе го завршите користењето (поглавје 9).*

7.3 КОНТРОЛА / ДОПОЛНУВАЊЕ МАСЛО ВО МОТОРОТ

Извршете ги контролата/дополнувањето на масло согласно начинот и мерките на претпазливост посочени во упатството за работа со моторот. За да обезбедите правилна работа и долготрајна употреба на машината, редовно менувајте го маслото во моторот согласно посочените периоди во упатството за употреба за овој мотор. Задолжително надополнете масло до посоченото ниво пред повторно да ја користите машината.

7.4 ЧИСТЕЊЕ

Исчистете ја машината по секоја употреба следејќи ги следните упатства.

7.4.1 Чистење на машината

- Секогаш проверувајте дали отворите за вентилација се ослободени од остатоци од косењето.
- Не користете абразивни течности за чистење на кукиштето.
- За намалување на ризикот од запалување, одржувајте ги тревокосачката и машината, а особено моторот од остатоци од трева, листови и прекумерно масло.
- Исперете ја машината темелно со вода по секое косење.

7.4.2 Чистење на плочата со уредот со сечивото

- Отстранете ги остатоците од трева и кал што се наталожиле од внатрешната страна на кукиштето за да избегнете тие да предизвикаат потешкотии при подоцнежното палење заради исушување.
- Во случај кога треба да се пристапи до долниот дел, закосете ја машината само на страната како што е прикажано во упатството за моторот следејќи ги соодветните упатства, уверувајќи се дека машината е стабилна пред да започнете со каква било интервенција.

Во случај на страничен или заден испуст: ако е поставен, треба да го извадите дефлекторот на испустот.

За внатрешно перење на комплетот со уредот со сечивото, постапете како што следи:

1. Извадете ја вреќата за собирање.
2. Составете го садот со вода на соодветното место (сл.22.А).
3. Поставете ја висината на косење во најниска позиција.
4. Стојте секогаш зад ракофатот на тревокосачката.
5. Запалете го моторот.

Лакот од внатрешниот дел на кукиштето може да отпадне заради абразивното дејство на покосената трева. Во тој случај, треба спремно да интервенирате со премачкување лак против рѓосување за да се спречи создавање рѓа која го кородира металот.

7.4.3 Чистење на вреќата

1. Испразнете ја вреќата за собирање.
2. Протресете ја за да ги исчистете остатоците од тревата и земјата.
3. Исперете и исплакнете ја и оставете ја да се исуши бргу.

7.5 НАВРТКИ И ШРАФОВИ ЗА ФИКСИРАЊЕ

Одржувајте ги шрафовите и навртките затегнати за да бидете сигурни дека машината е секогаш безбедна за работа.

7.6 БАТЕРИЈА

- Батеријата се доставува со модели со команда за електрично палење на копче. Во однос на упатствата коишто се однесуваат на автономијата, полнењето, одлагањето и одржувањето на батеријата, следете ги упатствата коишто се дадени во упатството за моторот.

Кај моторите (сл.17.А.3), батеријата не треба да се дополнува. Само во итни случаи, може да се дополни преку надворешен УСБ-уред за полнење (што не се испорачува со машината). Следете ги дадените мерки што се дадени во упатството за употреба на моторот.

7.7 РЕГУЛИРАЊЕ НА КАБЕЛОТ НА МЕНУВАЧОТ

- Оваа регулација е неопходна кога рачката (сл.23.А) не сака да се задржи во позиција «».

ВАЖНО *Регулацијата треба да се направи кога моторот е изгаснат.*

- Со рачката (сл.23.А) во позиција «», свртете го регистарот (сл.23.В) за кабелот во правецот посочен со стрелката до соодветното затегнување кога рачката се задржува во дадената позиција.

8. ВОНРЕДНО ОДРЖУВАЊЕ

 **Пред да извршите каква било контрола, чистење или интервенција за одржување/регулација на машината:**

- **Застанете ја машината.**
- **Проверете дали сите делови што се движат се застанати целосно.**
- **Проверете дали моторот е соодветно изладен.**
- **Отстранете го напачето на свеичкката, (сл.24.А).**
- **Извадете го клучот (сл.24.С) или батеријата (кај модели со команда за електрично палење преку копче).**
- **Прочитајте ги соодветните упатства.**
- **Носете соодветна облека, работни чевли и заштитни очила.**

8.1 УРЕД СО СЕЧИВОТО

Уредот со сечивото не е доволно наострен и ја кине тревата така што тревникот пожелтува.

 **Не допирајте го уредот со сечивото ано не сте го извадиле клучот и ако уредот со сечивото не е застанат докрај.**

 **Сите операции што се поврзани со уредот со сечивото (вадење, остреење, изедначување, поправка, повторно ставање и/или замена) се одговорни работи и изискуваат специфична компетентност покрај соодветни алати. Од**

безбедносни причини, истите треба секогаш да ги извршува специјализиран сервисен центар.

⚠ **Заменивајте го секогаш уредот со сечивото ако е оштетен, изабен или истрошен, заедно со соодветните шрафови за да ја одржите рамнотената.**

ВАЖНО Секогаш користете оригинални уреди со сечива, дадени со код во табелата „Технички податоци“.

Заради развојот на производот, уредите со сечивото наведени во табелата „Технички податоци“ треба со време да се заменат со други со соодветни карактеристики за замена и функционална безбедност.

9. ОДЛАГАЊЕ

Кога машината треба да се одложи:

1. Вклучете го моторот на отворено и одржувајте го во минимален режим на работа сè додека не се изгасне за да го потроши целото гориво што останало во карбураторот.
2. Оставете го моторот да се излади.
3. Отстранете го капачето на свеќичката, (сл.24.A).
4. Извадете го клучот (сл.24.C) или батеријата (кај модели со команда за електрично палење преку копче).
5. Исклучете ја машината детално (пасус 7.4).
6. Проверете дали на машината има оштетувања. Ако е потребно, контактирајте со овластен сервисен центар.
7. Одложете ја машината:
 - Во сува просторија.
 - Засолнета од лоши временски услови.
 - По можност покриена со прекривка.
 - На место надвор од дофатот на децата.
 - Проверете дали сте ги тргнале клучевите и опремата што ја користевте при одржувањето.

9.1 ВЕРТИКАЛНО ЧУВАЊЕ

Во случај на неопходност, одредени модели (видете ја табелата со технички податоци) може да се одложуваат вертикално (сл.25.0).

⚠ **Не одложувајте ја машината вертикално со резервоар полн над дното на индикаторот за ниво на гориво (сл.21.A).**

Постапете како што следи:

1. Спунтете ја шасијата до висина за косење “3” (пасус 5.7).
2. Од позиција за работа, активирајте ги двете рачки на двете страни на ракофатот (сл.15.B) (тип „I“ - „II“) и задржете ги во таа позиција.
3. Свиткајте ја рачката внимателно во затворена позиција.
4. Подигнете го предниот дел на машината (сл.25.0).

⚠ **Одложете ја машината на начин уредот за косење да остане насочен кон сид или со соодветна заштита на него за да не претставува опасност во случај на случаен или ненамерен контакт со возрастни лица, деца или животни.**

⚠ **Не оставајте ја машината во позиција и под агол поголем од вертикалниот (90°). Во спротивен случај, бензинот може да излезе од резервоарот за гориво.**

⚠ **Не обидувајте се да ги одложите во вертикална позиција оние машини коишто не се проектирани за таква цел.**

10. ДВИЖЕЊЕ И ТРАНСПОРТ

Секојпат кога е потребно движење, подигнување, транспорт или закосување на машината:

- Застанете ја машината (пасус 6.5).
- Проверете дали сите делови што се движат се застанати целосно.
- Отстранете го капачето на свеќичката, (сл.24.A).
- Извадете го клучот (сл.24.C) или батеријата (кај модели со команда за електрично палење преку копче).
- Носете заштитни ракавици.
- Фатете ја машината на места кои нудат сигурен зафат, имајќи ја предвид нејзината тежина и распределба на истата.
- Ангажирајте соодветен број луѓе во согласност со тежината на машината и карактеристиките на средството за транспорт или за местото на кое треба да се донесе или земе истата.
- Проверете дали кога работи машината, нема знаци на оштетувања или дефекти.

Кога ја носите машината со возило или на приколка:

- Користете пречки за отпор со соодветна должина и ширина.
- Носете ја машината со изгаснат мотор без можност да се вклучи, ангажирајќи соодветен број лица.
- Спунтете ја плочата со уредот со сечивото. (пасус 5.7).
- Поставете ја на начин да не претставува опасност за никого.
- Цврсто блокирајте ја во текот на транспортот со јажиња или синџири за да избегнете превртување.

⚠ **Не транспортирајте ја машината во вертикална позиција со можност за вертикално одложување.**

11. ПОМОШ И ПОПРАВКИ

Ова упатство ги претставува сите неопходни индикации за управување со машината и за правилно одржување што ги извршува корисникот. Сите интервенции за регулација и одржување што не се опишани во ова упатство треба да ги спроведе застапникот или специјализиран сервисен центар бидејќи знаат како и ги имаат неопходните

инструменти со коишто работата ќе се заврши правилно, земајќи го во предвид првобитниот степен на безбедност и условите на машината. Сите операции што се изведени на несоодветен начин и од неквалификувани лица придонесуваат да се изгуби секоја форма на гаранција и секој облик на обврска на производителот.

- Само овластените сервиси за помош може да ги извршуваат поправките и одржувањето што се под гаранција.
- Овластените сервисни центри користат само оригинални резервни делови. Оригиналниите резервни делови и дополнителна опрема се специјално дизајнирани за машината.
- Резервните делови и дополнителната опрема коишто не се одобрени, употребата на резервни делови и дополнителна опрема коишто не се оригинални ја нарушуваат безбедноста на машината и го ослободуваат производителот од секоја обврска или одговорност.

12. ОПСЕГ НА ГАРАНЦИЈАТА

Условите во гаранцијата се наменети исклучиво за потрошувачи, односно оператори, а не професионалци.

Гаранцијата ги покрива сите дефекти на квалитетот на материјалите и на изработката коишто настанале во текот на периодот на гаранцијата од страна на давателот или од страна на специјализиран центар.

Примената на гаранцијата е ограничува на поправка или замена на дефектниот дел. Препорачуваме да ја однесете машината во овластен сервисен центар секојпат кога треба да се работи на одржување, поправка или проверка на безбедносните уреди.

Примената на гаранцијата зависи од редовното одржување на машината. Корисникот треба внимателно да ги следи сите упатства кои се дадени до приложената документација.

Гаранцијата не ги покрива штетите настанати кога:

- Не сте се запознале со приложената документација (упатство за работа).
- Ја користите за професионални работи.
- Има невнимание, занемарување.
- Има надворешна причина (грмотевци, удари, присуство на страни тела во внатрешноста на машината) или инциденти.
- Употребата и монтирањето не се правилни и не ги извршил производителот.
- Има нередовно одржување.
- Машината е изменета.
- Се користат резервни делови коишто не се оригинални (дополнителни делови).
- Се користи дополнителна опрема која не е одобрена ниту доставена од производителот.

Гаранцијата не покрива и:

- Операции за редовно/вонредно одржување (описани во упатството за работа).
- Нормално абеење на потрошните материјали како што се ремените на преносот, уредот со сечивото, светлата, тркалата, безбедносните навртки и кабли.
- Нормално абеење.
- Естетско вложување на машината заради употребата.
- Состојки, масло, бензин, трева.
- Потпори на уредите со сечивото.
- Дополнителните трошоци што може да повлече активирање на гаранцијата како што е пренос на корисникот (превоз на машината кај застапникот, изнајмување на опрема за замена или повикнување на друга компанија за сите работи околу одржувањето.

Гаранцијата за термичките мотори, со исклучок на моторите „ST“ се покриени со гаранцијата на производителот на дадениот мотор според условите и правилата одредени од производителот.

Корисникот е заштитен со соодветните државни закони. Правата на корисникот кои се предвидени во дадените државни закони на ниеден начин не ја лимитираат оваа гаранција.

13. ТАБЕЛА ЗА ОДРЖУВАЊЕ

Интервенција	Период	Забелешка
МАШИНА		
Контрола на сите фиксирања	Пред секоја употреба	пасус 7.5
Безбедносни контроли / проверка на командите	Пред секоја употреба	пасус 6.2
Проверка на заштитите на задниот испуст / страничниот испуст.	Пред секоја употреба	пасус 6.2.1
Проверка на вреќата за собирање, дефлекторот и на станичниот испуст.	Пред секоја употреба	пасус 6.2.1
Проверка на уредот со сечивото	Пред секоја употреба	пасус 6.2.1
Општо чистење и контрола	На крајот на секоја употреба	пасус 7.4
Проверка на можни оштетувања на машината. Ако е потребно, контактирајте со овластен сервисен центар.	На крајот на секоја употреба	-
Регулирање на кабелот на менувачот	**	пасус 7.7
Замена на уредот со сечивото	-	пасус 8.1 ***

МОТОР		
Контрола/дополнување гориво	Пред секоја употреба	пасус 6.1.1 / 7.2 *
Контрола / дополнување масло во моторот	Пред секоја употреба	пасус 6.1.1 / 7.3 *
Контрола и чистење на филтерот за воздух	*	*
Контрола и чистење на контактите на свеќичката	*	*
Замена на свеќичката	*	*
Полнење на батеријата	*	пасус 7.6 *

* Проверете во упатството за моторот.

** Операции што треба да се спроведат при правите знаци на лоша работа.

*** Работа што треба да ја изведе застапникот или специјализиран центар за сервисирање

14. НЕСООДВЕТНА ИДЕНТИФИКАЦИЈА

Контактирајте со застапникот за помош ако проблемите опстојуваат откако сте ги направиле горепосочените операции.		
НАЈДЕНА	МОЖНА ПРИЧИНА	РЕШЕНИЕ
1. Моторот не се пали или пак не може да се стави во движење.	Процедурата на палење не е правилна.	Следете го упатството (видете поглавје 6.3).
	Нема масло или гориво во моторот.	Направете контрола на нивоата на маслото и горивото.
	Свеќичката е нечиста или оддалеченоста меѓу електродите не е точна.	Проверете ја свеќичката (погледнете во упатството за моторот).
	Филтерот за воздух е затнат.	Исчистете и/или заменете го филтерот (погледнете во упатството за моторот).
	Проблеми со согорување.	Контактирајте со овластен сервисен центар.
	Бензинот не е испразнет од косачката на крајот на минатата сезона. Пловката е веројатно блокирана.	Погледнете во упатството за моторот и обратете се кај овластениот сервисер.
2. Моторот работи неправилно, нема моќ врз оптоварувањето или застанува во текот на работата.	Филтерот за воздух е затнат.	Исчистете и/или заменете го филтерот (погледнете во упатството за моторот).
	Свеќичката е нечиста или оддалеченоста меѓу електродите не е точна.	Проверете ја свеќичката (погледнете во упатството за моторот).
	Проблеми со согорување.	Контактирајте со овластен сервисен центар.
3. Задушвање на моторот.	Рачката за рачно палење е активирана неколку пати со вклучен starter.	Проверете во упатството за моторот.
	Рачката за рачно палење е активирана неколку пати со извадена свеќичка.	Ставете го капачето на свеќичката и обидете се да го запалите моторот. (Проверете во упатството за моторот).

4. Искосената трева веќе не се собира во вреќата за собирање.	Уредот со сечивото наишол на стран предмет и предизвика контраудар.	Застанете го моторот и откачете го капачето на свеќичката. Проверете дали има оштетувања и контактирајте со сервисен центар за замена на уредот со сечивото. 8.1).
	Внатрешноста на шасијата е извалкана.	Исчистете ја внатрешноста на шасијата за да го олесните исфрлањето на тревата кон вреќата за собирање (пасус 7.4.2).
5. Тревата тешко се коси.	Уредот со сечивото не е добро поставен.	Контактирајте со сервисен центар за да го наострите или замените уредот со сечивото.
6. Има бучава и/или прекумерни вибрации во текот на работата.	Оштетување или разлабавени делови. Оската на уредот на сечивото е излезена од лежиштето.	Запрете ја машината и извадете го кабелот од свеќичката (сл.24.0). Проверете дали има оштетувања. Проверете дали деловите се разлабавени и затегнете ги. Извршете ги проверките, замените или поправките во авторизиран центар.
	Фиксирањето на уредот со сечивото е разлабавено или уредот со сечивото е оштетен.	Застанете го моторот и откачете го капачето на свеќичката (сл.24.0). Контактирајте со сервисниот центар за проверка, замена или поправка (пасус 8.1).

15. ДОПОЛНИТЕЛНА ОПРЕМА ПО ИЗБОР

15.1 КОМПЛЕТ ЗА „СЕЧКАЊЕ“

Ја дроби ситно покосената трева и ја распределува врз тревникот, што е алтернатива за косење во вреќата за собирање (кај машини каде е предвидено истото) (сл.26.0).



INHOUDSOPGAVE

1.	ALGEMEEN	1
1.1	Hoe de handleiding lezen	1
1.2	Referenties	1
2.	VEILIGHEIDSVORSCHRIFTEN	2
2.1	Training	2
2.2	Voorafgaande werkzaamheden	2
2.3	Tijdens het gebruik	2
2.4	Onderhoud, stalling en vervoer	3
2.5	Bescherming van de omgeving	3
3.	LEER DE MACHINE KENNEN	3
3.1	Beschrijving machine en beoogd gebruik	3
3.2	Veiligheidssignalen	4
3.3	Identificatielabel	4
3.4	Belangrijkste onderdelen	4
4.	MONTAGE	5
4.1	Onderdelen voor de montage	5
4.2	Montage van de zak	5
4.3	Montage van de steel	5
5.	BEDIENINGSELEMENTEN	5
5.1	Handvat voor handmatige start	5
5.2	Elektrisch startcommando met toets	5
5.3	Versnellingsknop	5
5.4	Commando snelheidsregelaar	6
5.5	Hendel rem motor / snij-inrichting	6
5.6	Bedieningshendel aandrijving	6
5.7	Afstelling van de maaihoogte	6
6.	GEBRUIK VAN DE MACHINE	6
6.1	Voorafgaande werkzaamheden	6
6.2	Veiligheidscontroles	7
6.3	Starten	8
6.4	Het werken	8
6.5	Stoppen	9
6.6	Na het gebruik	9
7.	GEWOON ONDERHOUD	9
7.1	Algemeen	9
7.2	Brandstof bijvullen	10
7.3	Controle / bijvullen motorolie	10
7.4	Reiniging	10
7.5	Moeren en schroeven voor bevestiging	10
7.6	Accu	11
7.7	Regeling van de kabel van de regelaar	11
8.	BUITENGEWOON ONDERHOUD	11
8.1	Snij-inrichting	11
9.	STALLING	11
9.1	Verticale berging	11
10.	HANTERING EN TRANSPORT	12
11.	ASSISTENTIE EN HERSTELLINGEN	12
12.	GARANTIEDEKKING	12
13.	TABEL ONDERHOUD	13
14.	IDENTIFICATIE PROBLEMEN	13
15.	OP AANVRAAG LEVERBARE ACCESSOIRES	14
15.1	Kit voor "mulching"	14

1. ALGEMEEN

1.1 HOE DE HANDLEIDING LEZEN

In de tekst van de handleiding worden enkele paragrafen, die gegevens van bijzonder belang bevatten met betrekking tot de veiligheid of de werking, op verschillende wijze gekenmerkt, volgens het volgende criterium:

OPMERKING OFWEL BELANGRIJK

verstrek nadere gegevens of andere elementen ter aanvulling op hetgeen daarvoor vermeld is, om te voorkomen dat de machine beschadigd wordt of dat er schade veroorzaakt wordt.

Het symbool  wijst op een gevaar. Veronachtzaming van de waarschuwing leidt tot mogelijke persoonlijke letsels of letsels aan anderen en/of schade.

- * De paragrafen die aangegeven zijn met een grijze stippen-boord wijzen op optionele kenmerken die niet aanwezig zijn op alle modellen die in deze handleiding beschreven zijn. Controleer of het kenmerk aanwezig is op het model in kwestie.

De aanwijzingen "voor", "achter", "rechts" en "links" hebben betrekking op de zithouding van de bestuurder.

1.2 REFERENTIES

1.2.1 Afbeeldingen

De afbeeldingen in deze gebruiksaanwijzingen zijn genummerd 1, 2, 3 enz. De onderdelen die op de afbeeldingen zijn aangegeven, zijn gekentekend met de letters A, B, C enz. Een verwijzing naar het onderdeel C in afbeelding 2 wordt aangegeven met de tekst: "Zie afb. 2.C" of eenvoudigweg "(Afb. 2.C)". De afbeeldingen zijn indicatief. De effectieve delen kunnen wijzigen ten opzichte van wat aangegeven is.

1.2.2 Titels

De handleiding is onderverdeeld in hoofdstukken en paragrafen. De titel van de paragraaf "2.1 Training" is een ondertitel van "2. Veiligheidsvoorschriften". De verwijzingen naar titels of paragrafen zijn aangegeven met de afkorting hfdst. of par. en het desbetreffend nummer. Voorbeeld: "hfdst. 2" of "par. 2.1"

2. VEILIGHEIDSVOORSCHRIFTEN

2.1 TRAINING

 **Zorg dat u vertrouwd raakt met de bedieningsknoppen en in staat bent de machine op de juiste wijze te gebruiken. Leer de motor snel af te zetten. Het niet in acht nemen van de voorschriften en instructies kan brand en/of ernstige letsels veroorzaken.**

- Laat nooit toe dat de machine gebruikt wordt door kinderen of door personen die niet vertrouwd zijn met deze aanwijzingen. De minimale leeftijd van de gebruiker kan landelijk gereguleerd zijn.
- Gebruik de machine nooit indien de gebruiker vermoeid of onwel is, of indien hij geneesmiddelen, drugs, alcohol of andere stoffen ingenomen heeft die een negatieve invloed kunnen hebben op zijn reactievermogen en aandacht.
- Vervoer geen kinderen of andere passagiers.
- Denk eraan dat de persoon die de machine bedient of de gebruiker aansprakelijk is voor ongevallen en onvoorzienne gebeurtenissen die personen of hun eigendommen kunnen overkomen. Het valt onder de verantwoordelijkheid van de gebruiker om de risico's, die het terrein waarop hij moet werken met zich mee kan brengen, te beoordelen en om alle nodige voorzorgsmaatregelen te treffen met het oog op zijn eigen veiligheid en die van anderen, met name op hellingen, hobbelige, gladde of instabiele terreinen.
- Indien men de machine aan derden wil geven of lenen, moet men zich ervan verzekeren dat de gebruiker de gebruiksaanwijzingen in dit handboek doorneemt.

2.2 VOORAFGAANDE WERKZAAMHEDEN

Persoonlijke beschermingsmiddelen (PBM)

- Draag geschikte kledij, stevige werkschoenen met antislipzolen en een lange broek. Bedien de machine niet met blote voeten of met open sandalen. Draag gehoorsbeschermingen.
- Het gebruik van gehoorbeschermers kan het vermogen eventuele waarschuwingen (roepen of alarmen) te horen, verminderen. Verleen de maximale aandacht aan wat rond de werkzone gebeurt.
- Draag werkhandschoenen voor alle handelingen die gevaarlijk kunnen zijn voor de handen.
- Draag geen sjaal, hemd, halsketting, armbanden, kledij met losse delen, of met bandjes of dassen of andere hangende of wijde accessoires die vastgegrepen kunnen worden door de machine of voorwerpen en materiaal aanwezig op de werkplaats.
- Lang haar wordt zorgvuldig bijeengebonden.

Werkzone / Machine

- Controleer grondig de hele werkzone en verwijder alles wat door de machine weg zou kunnen uitgestoten worden of de snij-inrichting/ draaiende organen zou kunnen beschadigen (keien, takken, ijzerdraad, beenderen, enz.).

Benzinemotoren: brandstof

 **GEVAAR!** De brandstof is zeer ontvlambaar.

- Bewaar de brandstof in speciale houders die daarvoor gehomologeerd zijn, op een veilige plaats, uit de buurt van warmtebronnen of naakte vlammen.
- Zorg ervoor dat de houders vrij blijven van resten gras, bladeren of een overdreven hoeveelheid vet.
- De recipiënten moeten buiten het bereik van kinderen bewaard worden.
- Rook niet tijdens het tanken of het bijvullen van brandstof of elke keer wanneer men met de brandstof werkt.
- Gebruik een trechter om brandstof bij te vullen, en doe dit enkel in de open lucht.
- Vermijd inademing van de dampen van de brandstof.
- Als de motor aanstaat of warm is mag u geen brandstof toevoegen of de dop van de benzinetank afdraaien.
- Open de dop van het reservoir langzaam om de interne druk geleidelijk aan af te laten.
- Breng geen vlammen nabij de opening van het reservoir om de inhoud ervan te controleren.
- Als u brandstof gemorst hebt, mag u de motor niet starten maar dient u de machine uit de buurt van de plek waar u de brandstof gemorst hebt te brengen en voorkomen dat er brand ontstaat. U dient te wachten totdat de brandstof verdampt is en de dampen opgelost zijn.
- Reinig onmiddellijk elk spoor van brandstof dat op de machine of op de grond gelekt is.
- Draai de dop altijd weer goed op het brandstofreservoir en op de houder van de brandstof.
- Start de machine nooit op de plaats waar de brandstof bijgevoerd werd; de motor moet steeds gestart worden op een afstand van minstens 3 meter van de plaats waar de brandstof bijgevoerd werd.
- Zorg ervoor dat de brandstof niet in aanraking komt met de kledij en trek in ieder geval steeds nieuwe kleren aan vooraleer de motor op te starten.

2.3 TIJDENS HET GEBRUIK

Werkzone

- Schakel de motor niet aan in gesloten ruimtes, waar er zich gevaarlijke koolstofmonoxidedampen kunnen vormen. De machine dient altijd in de open lucht of in een goed geventileerde ruimte gestart te worden! Denk er altijd aan dat de uitlaatgassen giftig zijn!
- Richt, tijdens het opstarten van de machine, de geluiddemper en dus de uitlaatgassen nooit naar ontvlambare materialen.
- Gebruik de machine niet in omgevingen met gevaar op ontploffing, in aanwezigheid van ontvlambare vloeistoffen, gas of stof. De elektrische gereedschappen genereren vonken die stof of dampen kunnen doen ontvlammen.
- Werk enkel bij daglicht of met goed kunstmatig licht en bij goede zichtbaarheid.
- Verwijder personen, kinderen en dieren uit de werkzone. De kinderen moeten onder toezicht van een andere volwassene staan.
- Werk niet op nat gras, bij regen of bij risico op onweer, in het bijzonder wanneer er kans op bliksem bestaat.
- Let bijzonder goed op de onregelmatigheden van het terrein (drempels, geulen), op de hellingen, op verborgen gevaren en op de aanwezigheid van eventuele hindernissen die de zichtbaarheid zouden kunnen beperken.

- Wees zeer voorzichtig nabij ravijnen, grachten of dijken. De machine kan omkantelen indien een wiel over de rand gaat of indien de rand inzakt.
- Werk in de dwarse richting van de helling en nooit in de richting van de stijging/daling. Let goed op bij de veranderingen van richting, verzeker ervan een goed steunpunt te hebben, en let er goed op dat de wielen niet op hindernissen stoten (stenen, takken, wortels, enz.) die een zijdelingse verschuiving of verlies van controle over de machine zouden kunnen veroorzaken.
- Let goed op het verkeer, wanneer de machine dicht bij de straat gebruikt wordt.
- Om brandgevaar te voorkomen, de machine niet met warme motor achterlaten op bladeren, droog gras, of ander ontvlambaar materiaal.

Ge drag

- Let op wanneer u achteruit of achterwaarts rijdt. Kijk achteruit voor en tijdens het achteruit rijden om u ervan te verzekeren dat er geen hindernissen zijn.
- Loop nooit, maar stap.
- Laat u niet door de grasmaaier trekken.
- Houd altijd de handen en voeten ver van de snij-inrichting, zowel wanneer de motor gestart wordt als tijdens het gebruik van de machine.
- Let op: het snij-element blijft gedurende enkele seconden na zijn afkoppeling of na uitschakeling van de motor draaien.
- Blijf steeds op afstand van de afslaatopening.
- Raak de delen van de motor niet aan, tijdens het gebruik worden ze heet. Gevaar voor brandwonden.

 **In geval van breuken of ongevallen tijdens het werk, dient men de motor onmiddellijk stil te zetten en de machine te verwijderen om geen verdere schade te berokkenen; in geval van ongevallen met persoonlijke letsels of letsels aan derden, dient men onmiddellijk de meest geschikte eerste-hulp-procedures te volgen voor de situatie en zich tot een gezondheidsstructuur te richten voor de nodige zorgen. Verwijder zorgvuldig eventuele resten die schade of letsels aan personen of dieren kunnen veroorzaken indien ze onopgemerkt blijven.**

Beperkingen voor het gebruik

- Gebruik de machine nooit wanneer de beveiligingen beschadigd zijn, ontbreken of niet correct geplaatst zijn (opvangzak, zijdelingse afslaatbescherming, achterste afslaatbescherming).
- Gebruik de machine niet indien de toebehoren/werktuigen niet op de voorziene plaatsen geïnstalleerd zijn.
- De aanwezige veiligheidsinrichtingen/microschakelaars niet uitschakelen, afschakelen, verwijderen of schenden.
- Wijzig de afstellingen van de motor niet, en overbelast hem niet. Indien de motor aan een te hoog toerental werkt, verhoogt het risico op persoonlijke letsels.
- Overbelast de machine niet en gebruik geen kleine machine om zware werken te verrichten; het gebruik van een machine met aangepaste afmetingen zal de risico's beperken en de kwaliteit van het werk verbeteren.

2.4 ONDERHOUD, STALLING EN VERVOER

Regelmatig onderhoud en een correcte stalling garanderen de veiligheid van de machine en het niveau van de performance.

Onderhoud

- Gebruik de machine nooit als er onderdelen versleten of beschadigd zijn. De defecte of beschadigde onderdelen moeten vervangen en niet gerepareerd worden.
- Om het risico op brand te verminderen, moet men regelmatig controleren of er geen lekken van olie en/of brandstof zijn.
- Tijdens de afstellingen van de machine, moet men erop letten dat de vingers niet tussen de bewegende snij-inrichting en de vaste delen van de machine geklemd geraken.

 **Het niveau van het geluid en van de trillingen dat aangegeven is in deze handleiding, zijn de maximale waarden voor het gebruik van de machine. Het gebruik van een niet gebalanceerd maai-element, een overdreven bewegingsnelheid en gebrekkig onderhoud hebben een negatieve invloed op het geluidsniveau en op de trillingen. Bijgevolg is het noodzakelijk preventieve maatregelen te treffen om mogelijke schade ten gevolge van een hoog geluidsniveau en stress van trillingen te vermijden; zorg voor het onderhoud van de machine, draag gehoorbescherming, maak pauzes tijdens het werk.**

Stalling

- Zet de machine niet met brandstof in de tank in een ruimte waar de brandstofdampen met vlammen, vonken of een warmtebron in aanraking zouden kunnen komen.
- Laat geen houders met restmateriaal in een gesloten ruimte, om het risico op brand te voorkomen.

2.5 BESCHERMING VAN DE OMGEVING

De milieubescherming moet een belangrijk en prioritair aspect vormen voor het gebruik van de machine, ten gunste van de civiele samenleving en de omgeving waarin we leven.

- Wees geen storend element voor uw burens. Gebruik de machine enkel op redelijke uren (niet 's ochtends vroeg of 's avonds laat wanneer dit andere personen zou kunnen storen).
- Volg nauwgezet de plaatselijke normen voor het verwerken van de verpakking, versleten delen of eender welk element met een sterke invloed op het milieu; deze afval mag niet met de huisafval weggeworpen worden, maar moet gescheiden worden en aan speciale verzamelcentra toevertrouwd worden, die de recycling van de materialen zullen verzorgen.
- Volg scrupuleus de lokale normen op voor de afhandeling van het afval.
- Bij het buiten bedrijf stellen van de machine, mag deze nooit in het milieu achtergelaten worden maar moet ze naar een opvangcentrum gebracht worden, volgens de geldende plaatselijke normen.

3. LEER DE MACHINE KENNEN

3.1 BESCHRIJVING MACHINE EN BEOOGD GEBRUIK

Deze machine is een lopend bediende grasmaaier. De machine bestaat hoofdzakelijk uit een motor, die een snij-inrichting aanschakelt die beschermd is door een carter, voorzien van wielen en een handgreep.

De bediener kan de machine besturen en de belangrijkste commando's bedienen terwijl hij steeds achter de handgreep blijft, en dus op veilige afstand van de draaiende snij-inrichting. Indien de bediener zich van de machine verwijderd, vallen de motor en de snij-inrichting na enkele seconden stil.

3.1.1 Voorzien gebruik

Deze machine is ontworpen en gebouwd voor het maaien (en opvangen) van gras in tuinen en zones met gras, met een grootte in verhouding met de maaicapaciteit, in aanwezigheid van een lopende bediener.

Deze machine kan, in het algemeen:

1. Het gras maaien en in de opvangzak opvangen
2. Het gras maaien en achteraan op de grond aflaten (indien voorzien).
3. Het gras maaien en zijdelings aflaten (indien voorzien)
4. Het gras maaien, fijnmalen en op het gazon achterlaten (effect "mulching" - indien voorzien).

Het gebruik van bijzonder toebehoren, voorzien door de Fabrikant als oorspronkelijke uitrusting of afzonderlijk aan te kopen, staat toe dit werk uit te voeren volgens de verschillende werkwijzen die in deze handleiding of in de instructies die met het toebehoren geleverd worden, beschreven zijn.

3.1.2 Onjuist gebruik

Eender welk ander gebruik, dat afwijkt van wat hierboven beschreven is, kan gevaarlijk zijn en schade berokkenen aan personen en/of zaken.

De volgende situaties behoren tot het onjuist gebruik (bijvoorbeeld, maar niet uitsluitend):

- Andere personen, kinderen of dieren op de machine vervoeren, aangezien deze zouden kunnen vallen en ernstige letsels zouden kunnen opdoen of de veiligheid van de rit in het gedrang zouden kunnen brengen.
- Zich door de machine laten vervoeren.
- De machine gebruiken voor het aanslepen of aanduwen van een last.
- De snij-inrichting aanschakelen op zones zonder gras.
- De machine gebruiken voor het verzamelen van bladeren of afval.
- De machine gebruiken voor het knippen van heggen of voor het maaien van andere vegetatie dan gras.
- De machine gebruiken door meer dan één persoon tegelijk.

BELANGRIJK *Het onjuist gebruik brengt verval van zowel de garantie als de aansprakelijkheid van de fabrikant teweeg waardoor de gebruiker zelf verantwoordelijk is voor schade of letsel die hijzelf of anderen oplopen.*

3.1.3 Type gebruiker

Deze machine is bestemd voor gebruik door consumenten, d.w.z. door niet professionele bedieners. Ze is bestemd voor een "amateurieel gebruik".

BELANGRIJK *De machine mag steeds slechts door een enkele bediener gebruikt worden.*

3.2 VEILIGHEIDSSIGNALLEN

Er zijn verschillende symbolen op de machine aanwezig (afb.2.0). Hun taak is de bediener te herinneren aan het gedrag dat hij moet aanhouden om de machine met de nodige aandacht en voorzichtigheid te gebruiken.

Betekenen van de symbolen:



Let op: Lees de aanwijzingen alvorens de machine te gebruiken.



Waarschuwing! Steek uw handen of voeten niet in de holte van de snij-inrichting. Maak de dop van de bougie los en lees de aanwijzingen vóór eender welke onderhoudswerkzaamheid of reparatie te verrichten.



Gevaar! Risico op wegschietende voorwerpen. Houd de personen tijdens het gebruik buiten de werkzone.



Gevaar! Gevaar voor snijwonden. Bewegende snij-inrichting. Steek uw handen of voeten niet in de holte van de snij-inrichting.

BELANGRIJK *De beschadigde of onleesbaar geworden labels moeten vervangen worden. Vraag nieuwe labels aan uw eigen geautoriseerd Dienstcentrum.*

3.3 IDENTIFICATIELABEL

Het identificatielabel geeft de volgende gegevens aan (afb.1.0).

1. Geluidsniveau.
2. CE-conformiteitstekens.
3. Bouwjaar.
4. Machinetype.
5. Serienummer.
6. Naam en adres van de fabrikant.
7. Artikelcode.
8. Nominaal vermogen en maximale snelheid voor de werking van de motor.
9. Gewicht in kg.

Schrijf de identificatiegegevens van de machine in de vakjes op het label aan de achterkant van de omslag.

BELANGRIJK *Gebruik de identificatiegegevens die aangegeven zijn op het identificatielabel van het product bij ieder contact met de geautoriseerde werkplaats.*

BELANGRIJK *Het voorbeeld van de verklaring van overeenstemming bevindt zich op de voorlaatste pagina's van de handleiding.*

3.4 BELANGRIJKSTE ONDERDELEN

De machine is samengesteld uit de volgende hoofdonderdelen, met de volgende functies (afb.1.0):

- A. **Chassis:** dit is de carter die de draaiende snij-inrichting omvat.

- B. **Motor:** geeft de beweging zowel van de snij-inrichting als van de aandrijving aan de wielen (indien voorzien).
- C. **Snij-inrichting:** dit is het element dat het gras maait.
- D. **Achterste aflaafbeveiliging:** dit is een beveiliging die voorkomt dat eventuele voorwerpen, die door de messen meegenomen worden, ver van de machine weg kunnen schieten.
- E. **Achterste aflaafdeflector (indien voorzien):** deze dient niet alleen om het gemaaid gras achteraan op het terrein af te laten, maar vormt bovendien een veiligheidselement, daar het voorkomt dat eventuele voorwerpen, die door de snij-inrichting meegenomen worden, ver van de machine weg kunnen schieten.
- F. **Zijdelingse aflaafbeveiliging (indien voorzien):** dit is een beveiliging die voorkomt dat eventuele voorwerpen, die door de messen meegenomen worden, ver van de machine weg kunnen schieten.
- G. **Zijdelingse aflaafdeflector (indien voorzien):** deze dient niet alleen om het gemaaid gras zijdelings op het terrein af te laten, maar vormt bovendien een veiligheidselement, daar het voorkomt dat eventuele voorwerpen, die door de snij-inrichting meegenomen worden, ver van de machine weg kunnen schieten.
- H. **Opvangzak:** deze dient niet alleen om het gemaaid gras op te vangen, maar vormt bovendien een veiligheidselement, daar het voorkomt dat eventuele voorwerpen, die door de snij-inrichting meegenomen worden, ver van de machine weg kunnen schieten.
- I. **Steel:** dit is de werkpositie van de bediener. Dank zij de lengte van de steel, kan de bediener tijdens het werk steeds op een veiligheidsafstand van de draaiende snij-inrichting blijven.
- J. **Hendel rem motor / snij-inrichting:** deze hendel staat toe de motor op te starten en te stoppen en schakelt tegelijkertijd de snij-inrichting in/uit.
- K. **Bedieningshendel aandrijving:** dit is de hendel die de aandrijving aan de wielen inschakelt en de voortbeweging van de machine mogelijk maakt.

4. MONTAGE

 **De veiligheidsnormen die in acht genomen moeten worden, zijn beschreven in hdst. 2. Neem deze aanwijzingen strikt in acht om geen ernstige risico's of gevaren te lopen.**

Om vervoers- en opslagredenen worden sommige onderdelen van de machine niet direct in de fabriek gemonteerd. Zij dienen na het uitpakken gemonteerd te worden aan de hand van de volgende instructies.

 **De machine moet op een vlakke en solide ondergrond uitgepakt en gemonteerd worden, met voldoende bewegingsruimte voor de machine en de verpakking, en steeds met gebruik van geschikte werktuigen. Gebruik de machine niet vooraleer de aanwijzingen van de sectie "MONTAGE" teneinde gebracht te hebben.**

4.1 ONDERDELEN VOOR DE MONTAGE

De verpakking bevat de onderdelen voor de montage.

4.1.1 Uitpakken

1. Open de verpakking voorzichtig, let erop geen onderdelen te verliezen.
2. Raadpleeg de documentatie in de doos, inclusief deze gebruiksaanwijzingen.
3. Haal alle onderdelen die niet gemonteerd zijn uit de doos.
4. Haal de machine uit de doos.
5. Voer de doos en de verpakkingen af volgens de plaatselijke normen.

4.2 MONTAGE VAN DE ZAK

De zak wordt reeds gemonteerd geleverd. Verzeker u ervan dat de onderdelen correct gemonteerd zijn (afb.3.A) (Type "I" - "II").

4.3 MONTAGE VAN DE STEEL

Open de steel voorzichtig in de werkpositie (afb.4.A).

- Steek de startkabel in de onderste en bovenste geleidspiralen(7a) en draai de moer (afb.4.B) aan.

5. BEDIENINGSELEMENTEN

5.1 HANDVAT VOOR HANDMATIGE START



Dit staat de handmatige start van de motor toe (afb.5.A).

5.2 ELEKTRISCH STARTCOMMANDO MET TOETS

ENGINE START Dit staat de handmatige start van de motor toe (afb.5.B).

5.3 VERSNELLINGSKNOP

- Stelt het aantal toeren van de motor af (afb.6.A).
- De diverse standen staan als volgt aangeven op de sticker:

-  1. **Vol toerental.** Dit moet steeds gebruikt worden tijdens de werking van de machine.
-  2. **Minimum.** Te gebruiken wanneer de motor warm genoeg is tijdens de parkeerfasen.
-  3. **"Choke" ingeschakeld.** Dit wordt gebruikt om de motor koud op te starten.

OPMERKING Met start bij koude motor wordt bedoeld een start na minstens 5 minuten dat de motor uitgeschakeld is of na het bijvullen van brandstof.

5.4 COMMANDO SNELHEIDSREGELAAR

- De snelheidsregelaar staat toe de voortbewegingssnelheid te regelen (afb.7.A).
- De diverse standen staan als volgt aangeven op de sticker:





1. Maximumsnelheid.



2. Minimumsnelheid.

BELANGRIJK De overgang van een snelheid op een andere gebeurt wanneer de motor draait en de koppeling ingeschakeld is. Raak de snelheidsregelaar aan niet wanneer de motor uitgeschakeld is. Dit kan de regelaar zelf beschadigen.

OPMERKING Indien de machine niet vooruitgaat met de bediening in de stand «  » volstaat het de hendel in de stand «  » en vlak daarna weer in de stand «  » te brengen.

5.5 HENDEL REM MOTOR / SNIJ-INRICHTING

Deze hendel staat toe de motor op te starten en te stoppen en schakelt tegelijkertijd de snij-inrichting in/uit (afb.8.A).

5.6 BEDIENINGSHENDEL AANDRIJVING

Deze hendel schakelt de aandrijving aan de wielen in en staat de voortbeweging van de machine toe.



- Aandrijving ingeschakeld.** De grasmaaier beweegt wanneer de hendel tegen de steel geduwd is (afb.8.B). De grasmaaier stopt met rijden wanneer de hendel losgelaten wordt.

BELANGRIJK De motor moet steeds met uitgeschakelde aandrijving gestart worden.

BELANGRIJK Om te vermijden de aandrijving te beschadigen, mag men de machine niet achteruit trekken met de aandrijving ingeschakeld.

5.7 AFSTELLING VAN DE MAAIHOOGTE

Door het chassis omlaag of omhoog te brengen, kan het gras op verschillende hoogtes gemaaid worden.



Doe dit enkel wanneer de snij-inrichting stil staat.

• Regeling Type "I".

De afstelling van de maaihoogte wordt verkregen door op de toets (afb.9.A) te drukken en het chassis op te

tillen of te laten dalen, met behulp van de handgreep (afb.9.B), tot de gewenste positie bereikt is.

• Regeling Type "II".

De hoogteverstelling van de maaihoogte gebeurt aan de hand van de daarvoor bestemde hendel (afb.9.C) die de chassis omhoog of omlaag brengt tot op de gewenste positie.

6. GEBRUIK VAN DE MACHINE



De veiligheidsnormen die in acht genomen moeten worden, zijn beschreven in hfdst. 2. Neem deze aanwijzingen strikt in acht om geen ernstige risico's of gevaren te lopen.

BELANGRIJK Voor de aanwijzingen met betrekking op de motor en de accu (indien voorzien), verwijst men naar de desbetreffende handleidingen.

6.1 VOORAFGAANDE WERKZAAMHEDEN

Alvorens te beginnen met werken dienen er enkele controles en handelingen uitgevoerd te worden om er zeker van te zijn dat het werk op de meest nuttige en veilige manier zal verlopen. Plaats de machine horizontaal en stevig op het terrein.

6.1.1 Olie en benzine bijvullen

BELANGRIJK De machine wordt zonder motorolie en brandstof geleverd.

Alvorens de machine voor de eerste keer na de aankoop te gebruiken, moet men brandstof en olie bijvullen volgens de werkwijzen en met inachtneming van de voorzorgsmaatregelen die aangegeven zijn in de Gebruiksaanwijzing van de motor en in de par. 7.2/7.3.

Voor eender welk gebruik

Controleer of er brandstof aanwezig is en controleer het oliepeil volgens wat aangegeven is in de Gebruiksaanwijzing van de motor en in de par. 7.2/7.3.

6.1.2 Voorbereiding van de machine voor het werk

OPMERKING Met deze machine kan men het gras op verschillende wijzen maaien; voorealer het werk aan te vangen, raadt men aan de machine af te stellen al naargelang de wijze waarop men het gras wil maaien.

a. Voorbereiding voor het maaien en opvangen van het gras in de opvangzak:

• Type "I"

- Bij de modellen met mogelijkheid tot zijdelings aflaten: verzeker u ervan dat de zijdelingse afaatbeveiliging (afb.10.B) omlaag is en geblokkeerd is met de veiligheidshendel (afb.10.B).
- Plaats de opvangzak zoals aangegeven op de afbeelding (afb.10.C). Plaats de zijdelingse pinnen in de geleiders aan de basis van de steel (afb.10.D) en duw de zak vooruit tot u een "klik" hoort (afb.10.E).

• Type "II"

1. Plaats de achterste aflaafbeveiliging (afb.11.A) omhoog en bevestig de opvangzak correct door de zijdelingse pinnen in de geleiders op de basis van de steel te steken (afb.11.B).

b. Voorbereiding voor het maaien en aflaaf van het gras op de grond achteraan:

1. De opvangzak ledigen.
2. Hef de achterste aflaafbescherming op (afb.12.A) en haak de achterste aflaafdeflector vast (afb.12.B) in de voorziene openingen, en verzeker u ervan dat hij stabiel is.
3. Bij de modellen met mogelijkheid tot zijdelings aflaten: verzeker u ervan dat de zijdelingse aflaafbeveiliging (afb.12.C) omlaag is en geblokkeerd is met de veiligheidshendel (afb.12.D).

Om de achterste aflaafdeflector te verwijderen:

1. Til de achterste aflaafbeveiliging op (afb.12.A).
2. Hef de achterste aflaafdeflector op en haak hem los uit de openingen (afb.12.B).

c. Voorbereiding voor het maaien en fijnmalen van het gras (functie "mulching"):

1. Hef de achterste aflaafbescherming (afb.13.A) op en plaats de deflectordop (afb.13.B) in de aflaafopening.
2. Bij de modellen met mogelijkheid tot zijdelings aflaten: verzeker u ervan dat de zijdelingse aflaafbeveiliging (afb.12.C) omlaag is en geblokkeerd is met de veiligheidshendel (afb.12.D).

Om de deflectordop te verwijderen:

1. Til de achterste aflaafbeveiliging op (afb.13.A).
2. Verwijder de deflectordop (afb.13.B).

d. Voorbereiding voor het maaien en zijdelingse aflaaf van het gras op de grond :

1. Hef de achterste aflaafbescherming (afb.14.A) op en plaats de deflectordop (afb.14.B) in de aflaafopening.
2. Duw zachtjes op de veiligheidshendel (afb.14.C) en hef de zijdelingse aflaafbeveiliging (afb.14.D) op.
3. Plaats de zijdelingse aflaafdeflector (afb.14.E).
4. Hersluit de zijdelingse aflaafbeveiliging (afb.14.D) zodat de zijdelingse aflaafdeflector (afb.14.E) geblokkeerd is.

Om de achterste aflaafdeflector te verwijderen:

5. Duw zachtjes op de veiligheidshendel (afb.14.C) en hef de zijdelingse aflaafbeveiliging (afb.14.D) op.
6. Maak de zijdelingse aflaafdeflector los (afb.14.E).

Om de deflectordop te verwijderen:

1. Til de achterste aflaafbeveiliging op (afb.14.A).
2. Verwijder de deflectordop (afb.14.B).

6.1.3 Afstelling van de maaihoogte

Stel de maaihoogte af zoals aangegeven in (par. 5.7).

6.1.4 Afstelling van de steel



Doe dit enkel wanneer de snij-inrichting stil staat.

De hoogte van de steel kan op 3 verschillende posities afgesteld worden, die aangegeven zijn door de indicator op de basis van de steel (afb.15.A). Om de hoogte van de steel te wijzigen, moet men beide hendels aan de zijanten van de steel gebruiken (afb.15.B) (Type "I" - "II"), en ze op hun positie houden. Breng de steel voorzichtig naar de gewenste hoogte en laat beide hendels los. Vanuit de werkpositie kan de steel ook dichtgeplooid worden.

6.2 VEILIGHEIDSCONTROLES

Voer de volgende veiligheidscontroles uit en controleer of de resultaten overeenstemmen met wat aangegeven is in de tabellen.



Voer steeds de veiligheidscontroles uit vooraleer de machine te gebruiken.

6.2.1 Algemene veiligheidscontrole

Object	Resultaat
Handgrepen	Schoon, droog.
Steel	Correct en stevig aan de machine bevestigd.
Snij-inrichting	Schoon, niet beschadigd of versleten.
Achterste aflaafbescherming; opvangzak	ongeschonden. Geen schade. Correct gemonteerd.
Zijdelingse aflaafbescherming, zijdelingse aflaafdeflector	ongeschonden. Geen schade. Correct gemonteerd.
Hendel rem motor / snij-inrichting	De hendel moet vrij kunnen bewegen, zonder geforceerd te worden, en bij het loslaten moet deze automatisch en snel terug in de neutrale stand komen.
Startkabel	De kabel moet ongeschonden zijn.
Schroeven/moeren op de machine en op de snij-inrichting	Goed vastgedraaid (niet los).
Elektrische kabels en kabel bougie	Ongeschonden om de vorming van vonken te vermijden.
Kap van de bougie	Ongeschonden en correct op de bougie gemonteerd.

Machine	Geen tekens van beschadiging of slijtage.
---------	---

6.2.2 Test werking van de machine

Actie	Resultaat
<ol style="list-style-type: none"> De machine opstarten (par. 6.3). Laat de hendel rem motor/snij-inrichting los. 	<ol style="list-style-type: none"> De snij-inrichting moet bewegen. De hendels moeten automatisch en snel naar de neutrale stand terugkeren, de motor moet stilvallen en de snij-inrichting moet binnen enkele seconden stoppen.
<ol style="list-style-type: none"> De machine opstarten (par. 6.3). Schakel de hendel van de aandrijving in. Laat de hendel van de aandrijving los. 	<ol style="list-style-type: none"> De wielen doen de machine vooruit gaan. De wielen stoppen en de machine stopt de voortbeweging.
Rijtest	Geen abnormale trillingen. Geen abnormaal geluid.

! *Indien eender welke van deze resultaten verschilt van wat aangegeven is in de tabellen, mag de machine niet gebruikt worden! Richt u tot een dienstencentrum voor de nodige controles en herstelling.*

6.3 STARTEN

OPMERKING *Start de machine op een vlakke ondergrond zonder hindernissen of hoog gras.*

6.3.1 Modellen met handmatige start

- In geval van koud starten:** de versnelling naar de stand "Choke" ingeschakeld brengen (afb.6.A) (indien aanwezig).
- Trek de hendel rem motor / snij-inrichting naar de steel (afb.16.A).

OPMERKING *De hendel rem motor / snij-inrichting moet aangetrokken gehouden worden om te vermijden dat de motor stilvalt.*

- Neem het handvat voor opstarten vast en start de motor door stevig aan de startkabel te trekken (afb.16.B).
- Breng de versnellingshendel na het inschakelen naar de stand van het vol toerental (indien aanwezig).

OPMERKING *Het gebruik van het commando "Choke" bij reeds warme motor kan de bougie vervuilen en een onregelmatige werking van de motor veroorzaken.*

6.3.2 Modellen met elektrisch startcommando met toets

- Plaats de meegeleverde accu in de holte voorzien op de motor (afb.17.A.1 / 17.A.2). (Volg de aanwijzingen in de handleiding van de motor.) Op sommige modellen is er een motor met geïntegreerde niet-verwijderbare accu voorzien (afb.17.A.3).
- Steek de sleutel goed in (indien aanwezig) (afb.17.B).
- Trek de hendel rem motor / snij-inrichting naar de steel (afb.17.C).

In de (afb.17.A.3)-motoren, licht de laadstatusindicator van de accu (1) op of knippert deze gedurende 5 seconden om aan te geven:

- Indicator aan = de accu is behoorlijk opgeladen
 - Indicator knippert = de accu is bijna leeg
 - Indicator uit = de accu is bijna helemaal leeg
- Volg de instructies in de instructiehandleiding voor de noodoplaadmotor via een extern USB-oplaadapparaat (niet meegeleverd met de machine).

OPMERKING *De hendel rem motor / snij-inrichting moet aangetrokken gehouden worden om te vermijden dat de motor stilvalt.*

- Druk op de starttoets en houd deze ingedrukt tot de motor ingeschakeld is. (afb.17.D).

In de (afb.17.A.3)-motoren, gaat de laadstatusindicator van de accu (1) uit.

Voor meer informatie in verband met de motor, verwijst men naar de aanwijzingen van de handleiding van de motor.

6.4 HET WERKEN

BELANGRIJK *Behoud tijdens het werk steeds de veiligheidsafstand ten opzichte van de snij-inrichting, die overeenstemt met de lengte van de steel.*

6.4.1 Het gras maaien

- Start de voortbeweging en het maaien van de met gras bedekte zone.
- Pas de snelheid en de maaïhoogte aan (par. 5.7) aan de condities van het gazon (hoogte,

dichtheid en vochtigheid van het gras) en aan de hoeveelheid gemaaid gras.

3. Het gazon zal er beter uitzien als het steeds op dezelfde hoogte en afwisselend in de twee richtingen gemaaid wordt (afb.19.0).

In geval van "mulching" of aflaaf van het gras achteraan:

- Vermijd steeds grote hoeveelheden gras af te snijden. Maai nooit meer dan een derde van de totale hoogte van het gras in een enkele beurt (afb.18.0).
- Houd het chassis steeds goed schoon (par. 7.4.2).

- **In geval van zijdelingse aflaaf:** het is raadzaam een baan te volgen waarbij het gemaaide gras niet op het deel van het veld dat nog gemaaid moet worden, afgelaten wordt

6.4.2 Tips om altijd een mooi gazon te hebben

- Voor een mooi, groen en zacht gazon is het nodig dat het gras regelmatig gemaaid wordt. Het gazon kan van verschillende soorten gras zijn. Bij regelmatige maai beurten, groeit het gras sneller, waardoor meer wortelgroei ontstaat en een mooi dicht gazon bekomen wordt; indien minder vaak gemaaid wordt, wordt ook de groei van hoog en wild gras bevorderd (klaver, margrietten, enz.) De maai-frequentie wordt bepaald aan de hand van de groei van het gras, waarbij vermeden moet worden dat het gras te hoog wordt.
- De optimale hoogte van het gras van een goed verzorgd gazon bedraagt ongeveer 4-5 cm en met een enkele maaibeurt wordt best niet meer dan een derde van de volledige lengte gemaaid. Als het gras erg hoog is, raden wij aan om het gazon, met tussenpoos van één dag, in twee keer te maaien, de eerste keer met de snij-inrichtingen in de hoogste stand en de tweede keer met de snij-inrichtingen in de gewenste stand.
- Een te laag maainiveau veroorzaakt scheuren en leegtes in het grasveld, en een "gevekt" aspect.
- In de warmste en droogste tijden van het jaar is het beter om het gras iets hoger te laten worden zodat het gazon niet uitdroogt.
- Het is beter het gras te maaien als het gazon goed droog is. Maai het gras niet wanneer het nat is; dit zou de werkzaamheid van de snij-inrichting verminderen omwille van het gras dat eraan vastkleeft en zou scheuren in het grasveld veroorzaken.
- De snij-inrichtingen mogen geen gebreken vertonen en moeten goed scherp zijn, zodat het gras op de juiste manier wordt afgesneden zonder uitgerukt te worden. Dit kan namelijk tot verveling van de punten leiden.

6.4.3 Lediging van de opvangzak

Wanneer de opvangzak (afb.1.H) te vol wordt, wordt het gras niet meer efficiënt opgevangen en verandert het geluid van de grasmaaier.

In geval van opvangzak met signaalinrichting van de inhoud:



Omhoog = leeg.



Omlaag = vol.

- Tijdens het werk, wanneer de snij-inrichting in beweging is, blijft de signaalinrichting omhoog zolang de opvangzak in staat is het gemaaide gras te ontvangen; wanneer de inrichting omlaag gaat, betekent dit dat de opvangzak vol is en dat hij geleegd moet worden.

Om de opvangzak te verwijderen en te ledigen:

1. De hendel rem motor / snij-inrichting loslaten (afb.20.A).
2. Wachten tot de snij-inrichting stilvalt.
3. Alleen met zak type "II"
 - Til de achterste aflaafbeveiliging op (afb.11.B).
4. De handgreep vastnemen en de opvangzak verwijderen; de opvangzak rechtop .

6.5 STOPPEN

Om de machine te stoppen:

1. De hendel rem motor / snij-inrichting loslaten (afb.20.A).
2. Wachten tot de snij-inrichting stilvalt.



Na de machine stopgezet te hebben, moet men enkele seconden wachten vooraleer de snij-inrichting tot stilstand komt.



Onmiddellijk na het uitschakelen kan de motor zeer warm zijn. Niet aanraken. Gevaar op brandwonden.

BELANGRIJK De machine steeds stoppen:

- Tijdens verplaatsingen tussen werkzones.
- Bij het oversteken van oppervlaktes zonder gras.
- Elke keer wanneer men een hindernis moet overkomen.
- Vooraleer de snijhoogte af te stellen.
- Elke keer wanneer u de opvangzak verwijdt of opnieuw monteert.
- Elke keer wanneer u de achterste aflaafdeflector verwijdt of opnieuw monteert (indien voorzien).
- Elke keer wanneer men de zijdelingse aflaafdeflector verwijdt of opnieuw monteert (indien voorzien).

6.6 NA HET GEBRUIK

1. Stop de machine (par. 6.5).
2. Haal de kap van de bougie (afb.24.A).
3. Duw op het lipje (afb.24.B) en verwijder de consensus sleutel (afb.24.C) (modellen met elektrisch startcommando met toets).
4. Laat de motor eerst afkoelen vóór de machine in elke willekeurige ruimte op te bergen.
5. Reinig de machine (par. 7.4).
6. Controleer of er geen onderdelen los of beschadigd zijn. Vervang, indien nodig, de beschadigde delen en draai losgekomen schroeven en bouten aan.

BELANGRIJK Telkens wanneer u de machine ongebruikt of onbewaakt achterlaat.

- Haal de dop van de bougie (afb.24.A).
- Verwijder de sleutel (afb.24.C) of de accu wordt (bij de modellen met elektrisch startcommando met toets).

7. GEWOON ONDERHOUD

7.1 ALGEMEEN

 **De veiligheidsnormen die in acht genomen moeten worden, zijn beschreven in hfdst. 2. Neem deze aanwijzingen strikt in acht om geen ernstige risico's of gevaren te lopen.**

 **Vooraleer eender welke controle, reiniging of ingreep voor onderhoud/afstelling op de machine uit te voeren:**

- **Zet de machine stil.**
- **Verzeker u ervan dat alle bewegende delen volledig stilstaan.**
- **Wacht tot de motor voldoende afgekoeld is.**
- **Haal de kap van de bougie (afb. 24.A).**
- **Verwijder de sleutel (afb. 24.C) of de accu wordt (bij de modellen met elektrisch startcommando met toets).**
- **Lees de desbetreffende instructies.**
- **Draag geschikte kledij, werkhandschoenen en een beschermende bril.**
- De frequenties en de soorten ingrepen zijn samengevat in de "Tabel Onderhoud". Het doel van de tabel is om uw machine een optimale conditie te laten behouden. Hierin staan de voornaamste ingrepen en de tijden waarop ze uitgevoerd moeten worden. Voer de desbetreffende handeling uit in functie van de eerstkomende vervaldatum.
- Het gebruik van niet originele of niet correct gemonteerde wisselstukken en toebehoren kan negatieve gevolgen hebben op de werking en de veiligheid van de machine. De fabrikant wijst alle aansprakelijkheid af in geval van schade, letsels of ongevallen veroorzaakt door die producten.
- De originele wisselstukken worden geleverd door de geautoriseerde dienstcentra en wederverkopers.

BELANGRIJK *Alle werkzaamheden voor onderhoud en afstelling die niet in deze handleiding beschreven zijn, moeten uitgevoerd worden door uw Wederverkoper of door een gespecialiseerd Centrum.*

7.2 BRANDSTOF BIJVULLEN

Plaats de machine horizontaal en stevig op het terrein.

 **De brandstof moet bijgevuld worden wanneer de machine stilstaat en de dop van de bougie verwijderd is.**

Vul de brandstof bij volgens de werkwijzen en de voorzorgsmaatregelen die aangegeven zijn in de Gebruiksaanwijzing van de motor.

 **De machines die verticaal gestald kunnen worden (hfdst. 9.1) hebben een brandstofreservoir met een indicator van het peil van de brandstof. Vul het reservoir niet boven de onderkant van de peilindicator (afb. 22.A).**

BELANGRIJK *Giet geen benzine op de plastic onderdelen van de motor of de machine, om schade te voorkomen en verwijder onmiddellijk elk spoor van benzine dat eventueel gemorst werd. De garantie dekt geen schade aan de plastic onderdelen, veroorzaakt door benzine.*

OPMERKING *Benzine is onderhevig aan bederf en mag niet langer dan 30 dagen in het reservoir blijven. Alvorens de machine gedurende een lange tijd op te bergen, dient men een voldoende hoeveelheid brandstof in het reservoir te laden om het laatste gebruik teneinde te kunnen brengen (hfdst. 9).*

7.3 CONTROLE / BIJVULLEN MOTOROLIE

Controleer/vul de motorolie bij volgens de werkwijzen en de voorzorgsmaatregelen die aangegeven zijn in de Gebruiksaanwijzing van de motor. Om de goede werking en levensduur van de machine te verzekeren, is het raadzaam de olie aan de motor regelmatig te vervangen, volgens de frequentie die aangegeven is in de Handleiding van de motor zelf. Verzeker u ervan dat de olie bijgevuld werd, vooraleer de machine weer te gebruiken.

7.4 REINIGING

Reinig de machine na ieder gebruik volgens de volgende aanwijzingen.

7.4.1 Reiniging van de machine

- Verzeker u er steeds van dat de luchtgaten vrij zijn van afval.
- Gebruik geen agressieve vloeistoffen voor de reiniging van het chassis.
- Houd de machine, en in het bijzonder de motor vrij van resten gras, bladeren of teveel vet, om het risico op brand tot een minimum te herleiden.
- Reinig de machine zorgvuldig met water na elke snit.

7.4.2 Reiniging van de snijgroep

- Verwijder de resten van gras en modder die binnen het chassis opgestapeld worden om te vermijden dat deze resten, wanneer ze opdrogen, een volgend opstarten moeilijk maken.
- Indien toegang tot het binnendeel van de machine nodig is, moet de machine op de kant die aangegeven is in de handleiding van de motor, gelegd worden, volgens de instructies, en moet men zich ervan verzekeren dat de machine stabiel is alvorens eender welke ingreep uit te voeren.

In geval van zijdelingse of achterste aflat: indien de aflatdeflector gemonteerd is, moet men deze verwijderen.

Voor de interne reiniging van de snij-inrichting, gaat men als volgt te werk:

1. De opvangzak ledigen.
2. Verbind de waterslang met op de speciale aansluiting (afb. 22.A).
3. Zet de maaihoogte helemaal omlaag.
4. Blijf steeds achter de steel van de grasmaaier.

5. Schakel de motor in.

De verf aan de binnenkant van het chassis kan mettertijd loskomen tengevolge van de abrasieve actie van het gemaaid gras; in dit geval moet men onmiddellijk de verflaag bijwerken met een antiroestverf, om de vorming van roest te voorkomen, die tot corrosie van het metaal zou kunnen leiden.

7.4.3 Reiniging van de zak

1. Ledig de opvangzak.
2. Schud de zak om hem schoon te maken van grasresten en aarde.
3. Reinig hem, spoel hem uit en leg hem op een plaats waar hij snel op kan drogen.

7.5 MOEREN EN SCHROEVEN VOOR BEVESTIGING

Houd de schroeven en moeren goed vastgedraaid, om er zeker van te zijn dat de machine altijd veilig werkt

7.6 ACCU

- De accu wordt meegeleverd bij de modellen met elektrisch startcommando met toets. Voor de aanwijzingen met betrekking tot de autonomie, de herlading, de stalling en het onderhoud van de accu, dient men de aanwijzingen in de handleiding van de motor in acht te nemen.
- In de motoren (afb.17.A.3) moet de accu niet opgeladen worden. Alleen in noodgevallen kan deze via een extern USB-oplaadapparaat worden opgeladen (niet meegeleverd met de machine). Volg de aanwijzingen in de handleiding van de motor.

7.7 REGELING VAN DE KABEL VAN DE REGELAAR

Deze regeling moet uitgevoerd worden wanneer de hendel (afb.23.A) niet in de stand «» blijft.

BELANGRIJK *De regeling gebeurt wanneer de motor uitgeschakeld is.*

Met de hendel (afb.23.A) in stand «», draai het register (afb.23.B) van de kabel in de richting aangegeven door het pijltje, net zoveel totdat de hendel in de stand blijft staat.

8. BUITENGEWOON ONDERHOUD

 **Vooraleer eender welke controle, reiniging of ingreep voor onderhoud/afstelling op de machine uit te voeren:**

- **Zet de machine stil.**
- **Verzekert u ervan dat alle bewegende delen volledig stilstaan.**
- **Wacht tot de motor voldoende afgekoeld is.**

- **Haal de kap van de bougie (afb.24.A).**
- **Verwijder de sleutel (afb.24.C) of de accu wordt (bij de modellen met elektrisch startcommando met toets).**
- **Lees de desbetreffende instructies.**
- **Draag geschikte kledij, werkhandschoenen en een beschermende bril.**

8.1 SNIJ-INRICHTING

Een botte snij-inrichting rukt het gras uit een veroorzaakt de vergeling van het gazon.

 **Raak de snij-inrichting niet aan totdat de sleutel verwijderd is en de snij-inrichting volledig stilstaat.**

 **Alle handelingen die betrekking hebben op de snij-inrichtingen (demontage, slijpen, in balans brengen, herstelling, hermontage en/of vervanging) vergen een specifieke vaardigheid en het gebruik van geschikt gereedschap; uit veiligheidsoverwegingen moeten deze handelingen daarom steeds uitgevoerd worden in een Gespecialiseerd centrum.**

 **Laat de beschadigde, geplooid of versleten snij-inrichtingen steeds als geheel vervangen, samen met de schroeven, om de balans te behouden.**

BELANGRIJK *Gebruik steeds originele snij-inrichtingen, met de code aangegeven in de tabel "Technische Gegevens".*

Gezien de ontwikkeling van het product, kunnen de snij-inrichtingen aangegeven in de "Technische Gegevens" in de loop van de tijd vervangen worden door andere, met soortgelijke eigenschappen voor wat betreft verwisselbaarheid en functionele veiligheid.

9. STALLING

Wanneer de machine gestald moet worden:

1. Start de motor in open lucht en laat hem op het laagste toerental draaien tot de stilstand, zodat alle in het reservoir overgebleven brandstof opgebruikt wordt.
2. Laat de motor afkoelen.
3. Haal de kap van de bougie (afb.24.A).
4. Verwijder de sleutel (afb.24.C) of de accu wordt (bij de modellen met elektrisch startcommando met toets).
5. Reinig de machine zorgvuldig (par. 7.4).
6. Controleer of de machine geen schade vertoont. Contacteer, indien nodig, het geautoriseerde dienstencentrum.
7. Berg de machine op:
 - In een droge ruimte.
 - Beschermd tegen slechte weersomstandigheden.
 - Indien mogelijk bedekt met een doek.
 - Buiten bereik van kinderen.
 - Na zich ervan verzekerd te hebben de sleutels of werktuigen die voor het onderhoud gebruikt werden, verwijderd te hebben.

9.1 VERTICALE BERGING

- Indien nodig, kunnen sommige modellen (zie Tabel Technische Gegevens) verticaal geborgen worden (afb.25.0).

⚠ Berg de machine niet verticaal wanneer het reservoir boven de onderkant van de peilindicator van de brandstof gevuld is (afb.21.A).

• Ga als volgt te werk:

1. Breng de chassis omlaag tot op de maaihooft "3" (par. 5.7).
2. Schakel, vanuit de werkpositie, beide hendels aan de zijanten van de steel in, (afb.15.B) (Type "I"- "II"), en houd ze in deze positie.
3. Plooi de steel voorzichtig naar de gesloten positie.
4. Til het frontale deel van de machine op (afb.25.0).

⚠ Berg de machine zodanig dat de snij-inrichting naar een wand gericht is of degelijk bedekt is, zodat dit geen gevaar kan vormen in geval van, ook onvoorziene of ongewilde, aanraking door personen, kinderen of dieren.

⚠ Berg de machine niet met een hoek groter dan de verticale positie (90°); anders zou de benzine uit het benzinereservoir kunnen lekken.

⚠ Tracht geen machines verticaal te bergen die hier niet voor ontworpen werden.

10. HANTERING EN TRANSPORT

Telkens wanneer de machine verplaatst, geheven, vervoerd of overgeheld moet worden, moet men:

- Stop de machine (par. 6.5).
- Verzeker u ervan dat alle bewegende delen volledig stilstaan.
- Haal de kap van de bougie (afb.24.A).
- Verwijder de sleutel (afb.24.C) of de accu wordt (bij de modellen met elektrisch startcommando met toets).
- Stevige werkhandschoenen dragen.
- De machine vastnemen op punten waar u een stevige grip hebt, rekening houdend met het gewicht en de spreiding van het gewicht.
- Een beroep doen op een toereikend aantal personen die het gewicht van de machine kunnen heffen, volgens de kenmerken van het transportmiddel of de plaats waar de machine opgenomen of opgesteld moet worden.
- U ervan te verzekeren dat de bewegingen van de machine geen schade of letsels veroorzaken.

Wanneer men de machine met een wagen of aanhangwagen vervoert, moet men:

- Opritten gebruiken met geschikte weerstand, breedte en lengte.
- De machine laden met de motor uitgeschakeld, en ze op de oprit duwen met behulp van een geschikt aantal personen.
- De snijgroep omlaag brengen (par 5.7).
- De machine zo plaatsen dat ze geen gevaar veroorzaakt.
- Ze stevig aan het vervoersmiddel bevestigen met koorden of kettingen om te vermijden dat ze kantelt.

⚠ Vervoer de machines die verticaal geborgen kunnen worden, niet in verticale positie.

11. ASSISTENTIE EN HERSTELLINGEN

Deze handleiding verstrekt alle gegevens die u nodig hebt om de machine te kunnen gebruiken en om er op de juiste manier eenvoudige onderhoudswerkzaamheden aan te kunnen verrichten, die de gebruiker zelf kan uitvoeren. Alle afstellingen en onderhoudshandelingen die niet beschreven zijn in deze handleiding moeten uitgevoerd worden door uw Verkoop of in een gespecialiseerd Centrum dat beschikt over de nodige kennis en uitrustingen om de werken correct uit te voeren, met respect voor het oorspronkelijk niveau van veiligheid van de machine. Handelingen die in niet geschikte structuren of door onbekwame personen uitgevoerd werden, doen elke vorm van garantie en alle verplichtingen of aansprakelijkheid van de Fabrikant vervallen.

- Enkel de geautoriseerde dienstcentra mogen de herstellingen en onderhoudsingenrepen in garantie uitvoeren.
- De geautoriseerde dienstcentra gebruiken enkel originele wisselstukken. De originele wisselstukken en toebehoren werden speciaal voor de machines ontwikkeld.
- Niet originele wisselstukken en toebehoren zijn niet goedgekeurd; het gebruik van niet originele wisselstukken en toebehoren brengt de veiligheid van de machine in gevaar en onthef de Fabrikant van alle verplichtingen en aansprakelijkheden.

12. GARANTIEDEKKING

De garantiedekking is enkel bestemd voor de consumenten, d.w.z. niet professionele bedieners. De garantie dekt alle kwaliteits- en fabricagefouten die tijdens de garantieperiode door uw Wederverkoper of door een gespecialiseerd Centrum vastgesteld worden. De toepassing van de garantie is beperkt tot de herstelling of vervanging van het defect geachte onderdeel. Men raadt aan de machine eens per jaar aan een geautoriseerd dienstencentrum toe te vertrouwen voor het onderhoud, assistentie en controle van de veiligheidsinrichtingen. De toepassing van de garantie is ondergeschikt aan een regelmatig onderhoud van de machine. De gebruiker moet aandachtig de aanwijzingen volgen die in de bijgevoegde documentatie verschaft is. De garantie geldt niet voor schade te wijten aan:

- Onvoldoende kennis van de vergezellende documentatie (Gebruiksaanwijzing).
- Professioneel gebruik.
- Achteloosheid, nalatigheid.
- Externe oorzaak (bliksem, stoten, aanwezigheid van vreemde voorwerpen in de machine) of incident.
- Onjuist of niet door de fabrikant toegestaan gebruik en montage
- Gebrekkelijk onderhoud
- Wijziging van de machine.
- Gebruik van niet originele wisselstukken (aanpasbare stukken).

- Gebruik van toebehoren dat niet door de fabrikant verschaft of goedgekeurd werd.
- Deze garantie geldt bovendien niet voor:
 - De handelingen voor gewoon/buitengewoon onderhoud (beschreven in de gebruiksaanwijzing).
 - De normale slijtage van verbruiksmateriaal zoals transmissieriemmen, snij-inrichtingen, koplampen, wielen, veiligheidsbouten en draden.
 - Normale slijtage.
 - Esthetische slijtage van de machine wegens het gebruik.
 - De stoffen, olie, benzine, vet.
 - De steunen van de snij-inrichtingen.
 - De eventueel bijkomende onkosten voor activering van de garantie, zoals de reiskosten tot bij de

gebruiker, het vervoer van de machine naar de Wederverkoper, de huur van uitrustingen voor de vervanging of de oproep van een externe maatschappij voor alle onderhoudswerkzaamheden. De garantie van de thermische motoren, naast de "ST"-motoren zijn gedekt door de garantie van de fabrikant van de motor in kwestie, volgens de door hem bepaalde condities. De gebruiker is beschermd door de nationale wetten van zijn eigen land. De gebruiker van de koper die voorzien zijn in de nationale wetten van zijn eigen land, zijn op geen enkele wijze beperkt door deze garantie.

13. TABEL ONDERHOUD

Ingreep	Frequentie	Opmerkingen
MACHINE		
Controle van alle bevestigingen	Voor eender welk gebruik	par. 7.5
Veiligheidscontroles / Controle van de commando's	Voor eender welk gebruik	par. 6.2
Controle van de beschermingen van de achterste aflat / zijdelingse aflat.	Voor eender welk gebruik	par. 6.2.1
Controle van de opvangzak, zijdelingse aflatdeflector.	Voor eender welk gebruik	par. 6.2.1
Controle van de snij-inrichting	Voor eender welk gebruik	par. 6.2.1
Algemene reiniging en controle	Aan het einde van ieder gebruik	par. 7.4
Controle van eventuele schade aan de machine. Contacteer, indien nodig, het geautoriseerde dienstencentrum.	Aan het einde van ieder gebruik	-
Regeling van de kabel van de regelaar	**	par. 7.7
Vervanging snij-inrichting	-	par. 8.1 ***
MOTOR		
Controle / bijvullen brandstof	Voor eender welk gebruik	par. 6.1.1 / 7.2 *
Controle / bijvullen motorolie	Voor eender welk gebruik	par. 6.1.1 / 7.3 *
Controle en schoonmaken luchtfilter	*	*
Controle en schoonmaken contactpuntjes	*	*
Vervanging bougie	*	*
Lading van de batterij	*	par. 7.6 *

* Raadpleeg de handleiding van de motor.

** Handeling die uitgevoerd moet worden bij de eerste tekens van slechte werking

*** Handeling die door uw Verkoper of door een gespecialiseerd Centrum moet uitgevoerd worden

14. IDENTIFICATIE PROBLEMEN

Mochten de problemen aanhouden na het toepassing van de bovengenoemde remedies, dan dient er contact te worden opgenomen met uw Verkoper.		
PROBLEEM	MOGELIJKE OORZAAK	OPLOSSING

1. De motor start niet of blijft niet draaien.	De startprocedure is niet correct.	Volg de aanwijzingen (zie hoofdstuk 6.3).
	Er is geen olie of benzine in de motor.	Controleer het oliepeil en het benzinepeil.
	De bougie is vuil of de afstand tussen de elektroden is niet gepast.	Controleer de bougie (Raadpleeg de handleiding van de motor).
	Verstopte luchtfilter.	Reinig en/of vervang de filter (Raadpleeg de handleiding van de motor).
	Brandstofproblemen.	Contacteer het geautoriseerde dienstencentrum.
	De benzine werd niet uit de grasmaaier gehaald aan het einde van het vorige seizoen. De vlotter kan geblokkeerd worden.	Raadpleeg de handleiding van de motor en contacteer het geautoriseerde dienstencentrum.
2. De motor werkt onregelmatig, heeft geen vermogen bij belasting of stopt tijdens het werk.	Verstopte luchtfilter.	Reinig en/of vervang de filter (Raadpleeg de handleiding van de motor).
	De bougie is vuil of de afstand tussen de elektroden is niet gepast.	Controleer de bougie (Raadpleeg de handleiding van de motor).
	Brandstofproblemen.	Contacteer het geautoriseerde dienstencentrum.
3. Flooding motor.	Het handvat voor handmatig starten werd meerdere malen ingedrukt met de starter ingeschakeld.	Raadpleeg de handleiding van de motor.
	Het handvat voor handmatig starten werd meerdere malen ingedrukt met de kap van de bougie verwijderd.	Plaats de kap van de bougie en tracht de motor in te schakelen. (Raadpleeg de handleiding van de motor).
4. Het gemaaid gras komt niet meer in de opvangzak terecht.	De snij-inrichting heeft tegen een vreemd voorwerp gestoten en heeft een schok ondergaan.	Schakel de motor uit en koppel de bougiekabel los. Controleer eventuele beschadigingen en contacteer een Dienstencentrum voor de eventuele vervanging van de snij-inrichting. 8.1).
	De binnenkant van het chassis is vuil.	Maak de binnenkant van het chassis schoon zodat het gras makkelijker naar de opvangzak afgevoerd wordt (par. 7.4.2).
5. Het maaien verloopt moeizaam.	De snij-inrichting is niet in goede staat.	Contacteer een dienstencentrum voor het bijlijpen en vervangen van de snij-inrichting.
6. Men hoort overdreven geluiden en/of trillingen tijdens het werk.	Beschadiging of losgekomen delen De pin op de snij-inrichting is uit zijn zitting gekomen.	Schakel de motor uit en koppel de kabel van de bougie los (afb.24.0). Controleer eventuele beschadigingen. Controleer of er delen losgekomen zijn en schroef ze weer vast. Voer de controles, vervangingen of herstellingen uit bij een geautoriseerd centrum.
	Bevestiging van de snij-inrichting losgekomen of snij-inrichting beschadigd.	Schakel de motor uit en koppel de bougiekabel los (afb.24.0). Contacteer een dienstencentrum voor controle, vervangingen of herstellingen (par. 8.1).

15. OP AANVRAAG LEVERBARE ACCESSOIRES

15.1 KIT VOOR "MULCHING"

Versnippert het pas gemaaid gras en laat het achter op het terrein, als alternatief voor het opvangen in de zak (voor hiervoor voorziene machines) (afb.26.0).



INNHOOLD

1. GENERELT	1
1.1 Hvordan lese bruksanvisningen	1
1.2 Referanser	1
2. SIKKERHETSBESTEMMELSER	1
2.1 Opplæring	1
2.2 Forberedende operasjoner	2
2.3 Under bruk	2
2.4 Vedlikehold, oppbevaring og transport	3
2.5 Miljøvern	3
3. BLI KJENT MED MASKINEN	3
3.1 Beskrivelse av maskinen og beregnet bruk	3
3.2 Sikkerhetssymboler	4
3.3 Identifikasjonsetikett	4
3.4 Hovedkomponenter	4
4. MONTERING	4
4.1 Deler til monteringen	4
4.2 Montering av oppsamlerssekken	5
4.3 Montering av styret	5
5. KONTROLLKOMMANDOER	5
5.1 Håndtak for manuell oppstart	5
5.2 Elektrisk start med knapp	5
5.3 Gassinnstilling	5
5.4 Hastighetsvelger	5
5.5 Bremsespak for motor/klippeinnretning	5
5.6 Spak for innkobling av trekraft	5
5.7 Justering av klippehøyden	5
6. BRUK AV MASKINEN	6
6.1 Forberedende operasjoner	6
6.2 Sikkerhetskontroller	7
6.3 Start7	7
6.4 Arbeid	8
6.5 Stopp	8
6.6 Etter bruk	8
7. ORDINÆRT VEDLIKEHOLD	9
7.1 Generelt	9
7.2 Påfylling av drivstoff	9
7.3 Kontroll / etterfylling av motorolje	9
7.4 Renhold	9
7.5 Festeskruer og -mutrer	10
7.6 Batteri	10
7.7 Regulering av hastighetsvelgerens kabel	10
8. EKSTRAORDINÆRT VEDLIKEHOLD	10
8.1 Klippeinnretning	10
9. OPPBEVARING	10
9.1 Vertikal fjerning	10
10. FLYTTING OG TRANSPORT	11
11. SERVICE OG REPARASJONER	11
12. GARANTIENS DEKNING	11
13. VEDLIKEHOLDSTABELL	11
14. IDENTIFISERING AV PROBLEMER	12
15. TILBEHØR PÅ FORESPØRSEL	13
15.1 "Mulching"-sett	13

1. GENERELT

1.1 HVORDAN LESE BRUKSANVISNINGEN

Bruksanvisningen har noen avsnitt som inneholder spesielt viktig sikkerhets- eller driftsinformasjon. Disse avsnittene er uthevet på forskjellige måter, og har følgende betydning:

MERK ELLER VIKTIG *Presiserer og supplerer det som er forklart tidligere for å forhindre at maskinen ødelegges, eller at det oppstår skader.*

Symbolet viser en fare. Hvis advarslene ikke overholdes kan dette medføre personskader eller skader på tredjeparter og/eller ødeleggelse.

- De avsnittene som er merket med en firkant med
- stiplede grå ramme angir ekstrastyr som ikke
- finnes på alle modellene som er dokumentert
- i denne bruksanvisningen. Kontroller om
- ekstrastyret finnes på din modell.

Alle henvisninger til maskinens høyre og venstre side samt for- og bakside i denne bruksanvisningen gjelder fra førerens posisjon.

1.2 REFERANSER

1.2.1 Figurer

Figurene i disse bruksinstruksjonene er nummerert 1, 2, 3 og så videre. Delene angitt på figurene er merket med bokstavene A, B, C, osv. En henvisning til komponent C i figur 2 angis med teksten: "Se fig. 2 C" eller ganske enkelt "(Fig. 2.C)". Figurene er veiledende. De faktiske delene kan være forskjellige fra de som er avbildet.

1.2.2 Overskrifter

Bruksanvisningen er oppdelt i kapitler og avsnitt. Overskriften til avsnitt "2.1 Opplæring" er en undertittel til "2. Sikkerhetsbestemmelser". Henvisningene til overskrifter eller avsnitt angis med forkortelsene kap. eller avsn. og deretter det gjeldende nummeret. Eksempel: "kap. 2" eller "avsn. 2.1"

2. SIKKERHETSBESTEMMELSER

2.1 OPPLÆRING

Bli kjent med kontrollene og en riktig bruk av maskinen. Lær å slå av motoren raskt. Manglende

overhold av advarene og instruksjonene kan forårsake brann og/eller alvorlige skader.

- La aldri barn eller andre som ikke kjenner til disse bestemmelsene bruke maskinen. Kommunale bestemmelser kan fastsette en tillatt minstealder for bruk.
- Maskinen må aldri brukes hvis brukeren er trøtt eller ikke føler seg vel, eller har inntatt medisiner, narkotika, alkohol eller andre stoffer som nedsetter refleksene eller oppmerksomheten.
- Ikke transporter barn eller andre passasjerer.
- Husk at føreren eller brukeren er ansvarlig for ulykker som påføres tredjepersoner eller deres eiendom. Det er brukeren som er ansvarlig for å vurdere potensielle farer på underlaget hvor arbeidet skal utføres, og som må ta alle forholdsregler for å garantere egen og andres sikkerhet. Dette gjelder spesielt i skråninger, og på ujevne, glatte eller ustabile underlag.
- Dersom maskinen skal overdras eller lånes ut til andre, må brukeren ha lest og forstått bruksanvisningen.

2.2 FORBEREDENDE OPERASJONER

Personlig verneutstyr (PVU)

- Bruk egnede klær, kraftige arbeidssko med antisklisåle, og lange benklær. Bruk aldri maskinen barfotet eller med sandaler. Man må iføre seg hørselsvern.
- Bruk av hørselsvern kan redusere kapasiteten til å høre eventuelle advarsler (rop eller alarmer). Vær meget oppmerksom på det som skjer rundt arbeidsområdet.
- Bruk egnede arbeidshansker i alle situasjoner hvor hendene utsettes for risiko.
- Ta ikke på deg skjerf, frakk, halskjeder, armbånd, vide klær eller klær med stropper, slips, eller annet hengende eller omfangsrikt tilbehør som kan sette seg fast i maskinen, gjenstander eller materialer på arbeidsstedet.
- Sett opp langt hår.

Arbeidsområde/maskin

- Undersøk grundig hele arbeidsområdet, og fjern alt som kan slynges vekk av maskinen eller skade klippeinnretningen/roterende deler (steiner, greiner, ståltråd, ben, osv.).

Motorer med kompresjonstetting: drivstoff

- ⚠ **FARE!** Drivstoff er meget brannfarlig.
- Oppbevar drivstoffet i godkjente kanner på et sikkert sted langt unna varmekilder og åpne flammer.
- Kannene må holdes frie for rester av gress, løv eller overflødig fett.
- Oppbevar kannene utilgjengelige for barn.
- Ikke røyk under etterfyllingen eller fyllingen av drivstoff eller ved håndtering av drivstoff.
- Drivstoff skal kun etterfylles utendørs og med bruk av en trakt.
- Unngå å inhalere drivstoffdamp.
- Ikke etterfyll drivstoff eller ta av tanklokket mens motoren er i gang eller er varm.
- Åpne tanklokket forsiktig for gradvis å slippe ut det interne trykket.
- Ikke bruk åpen flamme nær tankåpningen for å kontrollere innholdet.
- Ved driftstofflekkasje må ikke motoren startes, men flytt maskinen unna området for å unngå brannfare, helt til drivstoffet er dunstet bort og drivstoffdampene har løst seg opp.

- Tørk umiddelbart opp drivstoff som er sølt på maskinen eller på bakken.
- Sett alltid lokkene på tanken og drivstoffkannen igjen og skru dem skikkelig fast.
- Ikke start maskinen på stedet for etterfyllingen. Motoren må startes minst 3 meter fra stedet for etterfyllingen.
- Unngå at drivstoffet kommer i kontakt med klærne, og bytt eventuelt klær før motoren startes.

2.3 UNDER BRUK

Arbeidsområde

- Ikke start motoren i lukkede områder hvor det kan oppstå farlige ansamlinger av karbonmonoksidgasser. Motoren må alltid startes utendørs eller på et godt ventilert sted. Husk alltid at eksosgassen fra motoren er giftig.
- Ikke rett lydputten, og dermed eksosgassen, mot brennbare materialer.
- Ikke bruk maskinen i eksplisjonsfarlige omgivelser, i nærheten av brennbare væsker, gass eller støv. Elektriske apparater utvikler gnister som kan antenne støv eller damp.
- Arbeid bare i dagslys eller i godt kunstig lys, og med gode siktforhold.
- Hold personer, spesielt barn, og dyr unna arbeidsområdet. Barn må holdes under oppsyn av en voksen.
- Unngå å bruke gressklipperen på vått gress, når det regner og når det er fare for dårlig vær, spesielt hvis det er fare for lyn og torden.
- Vær spesielt oppmerksom på ujevnheter i terrenget (humper, søkk, skråninger, skjulte farer og eventuelle hinder som kan begrense sikten).
- Vær meget forsiktig i nærheten av grøtter, skrenter eller voller. Maskinen kan velte hvis et hjul kommer over kanten eller hvis kanten gir etter.
- Klipp på tvers i skråninger, og aldri rett oppover eller nedover. Vær veldig forsiktig når du svinger, og pass på at hjulene ikke støter på hindringer (steiner, greiner, røtter, osv.) som kan føre til at maskinen glir sidelengs, eller at du mister kontrollen over maskinen.
- Vær oppmerksom på trafikken når maskinen brukes i nærheten av vei.
- For å unngå fare for branntilløp, må du ikke gå fra maskinen med varm motor blant blader, tørt gress eller annet brennbart materiale.

Adferd

- Vær forsiktig når du beveger deg bakover. Se bak deg før og mens du beveger deg bakover for å passe på at det ikke finnes hindringer.
- Aldri løp, men gå rolig.
- Unngå å bli trukket av gressklipperen.
- Hold alltid hender og føtter langt fra klippeinnretningen, både under start og bruk av maskinen.
- Advarsel: Klippeenheten fortsetter å rotere i et par sekunder selv etter at den frakoblet, eller etter at motoren er slått av.
- Hold alltid god avstand fra utkasteråpningen.
- Ikke ta på de delene av motoren som varmes opp under bruk. Risiko for forbrenninger.

⚠ **Ved skader eller ulykker under arbeidet, skal motoren stanses øyeblikkelig og maskinen fjernes fra stedet for å unngå at den ikke påfører mer skade; ved ulykker med personskader eller skader på tredjeparter, skal du øyeblikkelig aktivere de førstehjelpsprosedyre-**

ne som er mest passende for den aktuelle situasjonen, og henvende deg til legevakten for nødvendig behandling. Fjern nøye eventuelle rester som ellers kan forårsake skader på gjenstander, personer eller dyr.

Bruksbegrensninger

- Bruk aldri maskinen hvis beskyttelsen er skadet, mangler eller ikke er riktig plassert (oppsamlingssekk, tømmebesyttelse på siden, beskyttelse av tømning bak).
- Ikke bruk maskinen hvis ikke tilbehør/redskaper er montert i de angitte punktene.
- Sikkerhetssystemene/mikrobryterne må ikke deaktiveres eller tukles med.
- Ikke endre motorens reguleringer, eller hold motoren på et veldig høyt turtall. Faren for personskader øker ved veldig høyt turtall.
- Ikke utfett maskinen for overdrevne belastninger, og bruk aldri en liten maskin til å utføre tungt arbeid. Bruk av en egnet maskin reduserer risikoene og forbedrer kvaliteten på arbeidet.

2.4 VEDLIKEHOLD, OPPBEVARING OG TRANSPORT

Et jevnt vedlikehold og en riktig lagring opprettholder maskinens sikkerhet og ytelsesnivå.

Vedlikehold

- Maskinen må aldri brukes med slitte eller ødelagte deler. Ødelagte eller slitte deler skal byttes ut og aldri repareres.
- For å redusere brannfaren, kontroller jevnlig at det ikke finnes lekkasjer av olje og/eller drivstoff.
- Under justeringer av maskinen må du passe på og unngå å klemme fingrene mellom klippeinnretningen i bevegelse og maskinens faste deler.

⚠ Støy- og vibrasjonsnivået oppgitt i bruksanvisningen er maskinens maks verdier. Bruk av en dårlig innstilt kutteinnretning, for høy hastighet og manglende vedlikehold, påvirker støy- og vibrasjonsutslippene betydelig. Ta derfor nødvendige tiltak for å redusere mulige skader fra høyt støynivå og vibrasjonsbelastninger: Vedlikehold maskinen, bruk hørselsvern og ta pauser under arbeidet.

Oppbevaring

- Maskinen må ikke oppbevares med drivstoff i tanken i et rom hvor drivstoffdampene kan nås av åpne flammer, gnister eller kraftige varmekilder.
- For å redusere brannfaren må ikke beholdere med klippeavfall oppbevares innendørs.

2.5 MILJØVERN

Miljøvern må være førsteprioritet ved bruk av maskinen, til fordel for samholdet og miljøet der vi bor.

- Unngå å forstyrre nabolaget. Bruk alltid maskinen til fornuftige tider (- ikke tidlig på morgenen, eller sent på kvelden/natten, hvor nabolaget kan forstyrres).
- Følg nøye de kommunale bestemmelsene for kasting av emballasje, defekte deler eller deler som er sterkt forurensende. Dette avfallet må ikke kastes med husholdningsavfallet, men kildesorteres og kastes i konteinerne for resirkulering.
- Følg nøye de kommunale bestemmelsene for kasting av avfallsmateriale.

- Når maskinen ikke skal brukes lenger, må den ikke kastes i naturen, men leveres inn til et innsamlingscenter i henhold til gjeldende kommunale bestemmelser.

3. BLI KJENT MED MASKINEN

3.1 BESKRIVELSE AV MASKINEN OG BEREGNET BRUK

Denne gressklipperen styres av gående fører.

Maskinen består hovedsakelig av en motor som driver en klippeinnretning under et deksel. Maskinen er utstyrt med hjul og et styre.

Brukeren kan føre maskinen og bruke hovedkontrollene mens han/hun hele tiden står bak styret og dermed på en sikker avstand fra klippeinnretningen. Når brukeren forlater maskinen, stanser motoren og klippeinnretningen innen et par sekunder.

3.1.1 Tilsiktet bruk

Denne maskinen er designet og bygd for å klippe (og samle opp) gress i hager og parker med en størrelse som er tilpasset klippekapasiteten. Maskinen styres av gående fører.

Generelt kan denne maskinen:

1. Klippe gresset og samle det i oppsamlersekken.
2. Klippe gresset og kaste det ut bak (for maskiner med dette utstyret).
3. Klippe gresset og kaste det ut fra siden (for maskiner med dette utstyret).
4. Klippe gresset, male det opp og legge det på bakken ("mulching"-effekt - hvis denne finnes).

Ved bruk av særskilt tilbehør, standardlevert av produsenten eller som kan kjøpes separat, kan gressklippingen utføres på forskjellige måter, som beskrevet i denne bruksanvisningen, eller i instruksjonene som følger med det enkelte tilbehøret.

3.1.2 Feil bruk

Enhver annen bruk, som er forskjellig fra det som er nevnt ovenfor, kan vise seg å være farlig og forårsake skader hos folk og/eller ting.

Feil bruk omfatter, men er ikke begrenset til, følgende:

- Transportere andre personer, barn eller dyr på maskinen, som kan forårsake alvorlige skader eller sette en sikker kjøring på spill.
- Bli fraktet av maskinen.
- Bruk av maskinen til å slepe eller skyve last.
- Bruk av klippeinnretningen på gressfrie strekninger.
- Bruk av maskinen til oppsamling av løv eller avfall.
- Bruk av maskinen til klipping av hekker eller vegetasjon som ikke er gress.
- Bruk av maskinen sammen med flere personer.

VIKTIG Feil bruk av maskinen fører til bortfall av garantien. Videre heves produsenten fra ethvert ansvar, og det er dermed brukeren som er ansvarlig for utgiftene ved saksaker, personskader eller skader på tredjepersoner.

3.1.3 Brukergruppe

Denne maskinen er beregnet på forbrukere, det vil si ikke-profesjonelle brukere. Maskinen er ment til hobbybruk.

VIKTIG Maskinen må kun brukes av en person.

3.2 SIKKERHETSSYMBOLER

Det finnes forskjellige symboler på maskinen (Fig.2.0). Symbolene skal minne operatøren om riktig fremgangsmåte for å bruke den forsiktig og ta de nødvendige forholdsreglene. Symbolenes betydning:



Advarsel. Les bruksanvisningen før maskinen tas i bruk.



Merknad! Før aldri hender eller føtter inn i klippeinnretningens kasse. Koble fra tennpluggen og les instruksjonene før vedlikehold eller reparasjon.



Fare! Risiko for utslinging av gjenstander. Hold personer utenfor arbeidsområdet ved bruk.



Fare! Fare for å bli kuttet. Klippeinnretning i bevegelse. Før aldri hender eller føtter inn i klippeinnretningens kasse.

VIKTIG Klistremerker som er ødelagt eller uleselig må skiftes. Be om nye klistremerker hos et autorisert servicesenter.

3.3 IDENTIFIKASJONSETIKETT

Identifikasjonsetiketten oppgir følgende opplysninger (Fig.1.0).

1. Lydeffektivnivå.
2. Samsvarsmerke EU.
3. Produksjonsår.
4. Maskintype.
5. Serienummer.
6. Produsentens navn og adresse.
7. Artikkelnnummer.
8. Motorens nominelle effekt og maks driftshastighet.
9. Vekt i kg.

Skriv maskinens ID-opplysninger i de tilrettelagte feltene på etiketten som finnes på baksiden av bokomslaget.

VIKTIG Opplysningene på produktets identifikasjonsetikett må oppgis ved henvendelse til et autorisert verksted.

VIKTIG Eksempelet på samsvarserklæringen finnes helt bak i bruksanvisningen.

3.4 HOVEDKOMPONENTER

Maskinen består av en rekke hoveddeler, som svarer til følgende funksjoner (Fig.1.0):

- A. **Chassis:** dekselet som holder på plass den roterende klippeinnretningen.
- B. **Motor:** driver både klippeinnretningen og trekraftenheten ved hjulene (hvis installert).
- C. **Klippeinnretning:** elementet som klipper gress.
- D. **Vern for utkast bak:** det er en sikkerhetsanordning som forhindrer at eventuelle gjenstander som har blitt samlet opp av knivbladet, kan slynges ut av maskinen.
- E. **Deflektor for utkast bak (hvis finnes):** i tillegg til å samle opp det klypte gresset, er den også en sikkerhetsdel. Den hindrer at gjenstander som er samlet opp av klippeinnretningene kan slynges ut av maskinen.
- F. **Vern for sideutkast (hvis finnes):** det er en sikkerhetsanordning som forhindrer at eventuelle gjenstander som har blitt samlet opp av knivbladet, kan slynges ut av maskinen.
- G. **Deflektor for sideutkast (hvis finnes)** i tillegg til å samle opp det klypte gresset, er den også en sikkerhetsdel. Den hindrer at gjenstander som er samlet opp av klippeinnretningene kan slynges ut av maskinen.
- H. **Oppsamlingssekk:** I tillegg til å samle opp det klypte gresset, er den også en sikkerhetsdel. Den hindrer at gjenstander som er samlet opp av klippeinnretningene.
- I. **Håndtak:** dette er operatørens arbeidsposisjon. Håndtakets lengde sørger for at operatøren alltid opprettholder sikker avstand til den roterende enheten.
- J. **Bremsepedal for motor/klippeinnretning:** dette er spaken som styrer start og stopp og samtidig tilkobling/utkobling av klippeinnretningen.
- K. **Spak for innkobling av trekraft:** dette er håndtaket som kobler trekraften til hjulene og gjør det mulig å kjøre maskinen fremover.

4. MONTERING



Sikkerhetsbestemmelsene som skal følges er beskrevet i kap. 2. Disse bestemmelsene må nøye overholdes for å unngå alvorlig risiko eller farer.

Av hensyn til oppbevaring og transport er noen av maskinens deler ikke montert i fabrikk, men må monteres av kunden i henhold til instruksjonene, etter å ha fjernet emballasjen.



Utpakking og fullføring av monteringen må foretas på en jevn og solid overflate, med god nok plass til å flytte maskinen og emballasjen. Bruk alltid egnet utstyr. Bruk ikke maskinen for alle indikasjoner i avsnittet "MONTERING" har blitt fullført.

4.1 DELER TIL MONTERINGEN

I emballasjen finnes delene for monteringen.

4.1.1 Utpakking

1. Åpne emballasjen forsiktig og pass på at ingen av delene forsvinner.
2. Les dokumentasjonen som finnes i esken, også bruksanvisningen.
3. Ta alle deler som ikke er montert ut av esken.
4. Ta maskinen ut av esken.
5. Kast esken og emballasjen i henhold til gjeldende bestemmelser.

4.2 MONTERING AV OPPSAMLERSEKKEN

Oppsamleren leveres forhåndsmontert. Man må forsikre seg om at komponentene er montert på riktig måte (Fig.3.A) (Type "I" - "II").

4.3 MONTERING AV STYRET

Åpne forsiktig styret i arbeidsposisjon (Fig.4.A).

- Sett startsnoren inn i de øvre og nedre spolene og stram til mutteren (Fig.4.B).

5. KONTROLLKOMMANDOER

5.1 HÅNDTAK FOR MANUELL OPPSTART

- Gjør det mulig å starte motoren manuelt (Fig.5.A).

5.2 ELEKTRISK START MED KNAPP

ENGINE START Gjør elektrisk start av motoren mulig (Fig.5.B).

5.3 GASSINNSTILLING

- Regulerer motorens turtall (Fig.6.A).
- Posisjonene angitt på skiltet tilsvarer:



1. **Full last.** Skal alltid brukes mens maskinen er i gang.



2. **Tomgang.** Brukes når motoren er tilstrekkelig varm og skal stå i ro.



3. **"Choke" Installert.** Brukes for kaldstart av motoren.

MERK For kaldstart menes oppstart utført minst 5 minutter etter stans av motoren eller etter fylling av drivstoff.

5.4 HASTIGHETSVELGER

- Hastighetsvelgeren gjør det mulig å regulere kjørehastigheten (Fig.7.A).
- Posisjonene angitt på skiltet tilsvarer:





1. **Maksimal hastighet.**



2. **Minimal hastighet.**

VIKTIG Motoren må være slått på og trekkraften innkoblet når hastigheten reguleres. Berør ikke kontrollen til variatoren når motoren er av. Denne operasjonen vil kunne skade variatoren.

MERK Hvis maskinen ikke beveger seg fremover når hastighetsvelgeren er i posisjon «», er det nok å flytte kontrollspaken til «» og like etterpå til posisjon «».

5.5 BREMSEPAK FOR MOTOR/ KLIPPEINNRETNING

Dette er spaken som styrer start og stopp og samtidig tilkobling/utkobling av klippeinnretningen (Fig.8.A).

5.6 SPAK FOR INNKOBLING AV TREKKRAFT

Kobler til trekkraften ved hjulene og fremdrift av maskinen.



1. **Trekkraft tilkoblet.** Fremdrift av gressklipperen skjer når man trykker inn håndtaket (Fig.8.B). Gressklipperen slutter å gå fremover når spaken slippes.

VIKTIG Trekkraften må alltid være utkoblet når motoren startes.

VIKTIG For å unngå å skade transmisjonen må ikke maskinen skyves bakover med innkoblet transmisjon.

5.7 JUSTERING AV KLIPPEHØYDEN

Ved å heve eller å senke understellet, kan gresset klippes i ulike høyder.



Utfør oppgaven mens klippeinnretningen står i ro.

- **Regulering av Type "I".**

Klippehøyden reguleres ved å trykke på knappen (Fig.9.A) og løfte eller senke chassiset med håndtaket (Fig.9.B) til ønsket posisjon.

- **Regulering av Type "II".**

Klippehøyden reguleres ved å bruke spaken (Fig.9.C) som hever eller senker chassiset til ønsket posisjon.

6. BRUK AV MASKINEN

 **Sikkerhetsbestemmelsene som skal følges er beskrevet i kap. 2. Disse bestemmelsene må nøye overholdes for å unngå alvorlig risiko eller farer.**

VIKTIG For instruksjoner som angår motoren og batteriet (hvis finnes), må man se egne håndbøker tilhørende disse.

6.1 FORBEREDENDE OPERASJONER

Før arbeidet starter er det nødvendig å foreta en rekke kontroller og oppgaver for å være sikker på at arbeidet kan skje effektivt på sikreste måte. Sett gressklipperen i rett posisjon og godt plantet på bakken.

6.1.1 Fylling av olje og bensin

VIKTIG Maskinen leveres uten motorolje og drivstoff.

Før du bruker maskinen for første gang etter at du har kjøpt den, må du fylle drivstoff og etterfylle olje i tråd med måten og forskriftene som står bekrevet i motorens instruksjonshåndbok og i avsn. 7.2/7.3.

Før hver bruk

Kontroller at det finnes drivstoff og oljenivået ved å følge instruksjonene som finnes i motorens instruksjonshåndbok og i avsn. 7.2/7.3.

6.1.2 Tilrettelegging av maskinen i arbeidet

MERK Denne maskinen kan klippe gresset på ulike måter. Før arbeidet starter må maskinen klargjøres i henhold til klippingen som skal utføres.

a. Klargjøring for klipping og oppsamling av gresset i oppsamlersekken:

• Type "I"

1. På modellene med mulighet for sideutkast skal du forvise deg om at vernet for sideutkast (Fig.10.A) er senket og låst med sikkerhetsspaken (Fig.10.B).
2. Sett på oppsamleren som vist på figuren (Fig.10.C). Plasser sidestengene i guidene som finnes nederst på styret, (Fig.10.D) og skyv oppsamleren fremover helt til man hører et "klikk" (Fig.10.E).

• Type "II"

1. Løft opp vernet for utkast bak (Fig.11.A) og fest sekken for oppsamling riktig ved å plassere de to pinjongene på sidene i skinnene som finnes nederst på håndtaket (Fig.11.B).

b. Klargjøring for klipping og utkast av gresset bak:

1. Fjern oppsamleren.
2. Løft opp sikringen ved utkastet bak (Fig.12.A), og hekt på deflektoren ved utkast bak, (Fig.12.B) i de passende hullene, mens man forsikrer seg om at den er godt festet.
3. På modellene med mulighet for sideutkast skal du forvise deg om at vernet for sideutkast (Fig.12.C) er senket og låst med sikkerhetsspaken (Fig.12.D).

For å fjerne deflektoren for utkast bak:

1. Løft opp sikringen ved det bakre utkastet (Fig.12.A).
2. Løft opp deflektoren for utkast bak ved å hekte den av hullene (Fig.12.B).

c. Klargjøring for klipping og oppmaling av gresset ("mulching"-funksjon)

1. Løft opp sikringen ved utkast bak (Fig.13.A) og sett deflektorkorken (Fig.13.B) på plass i tommeåpningen.
2. På modellene med mulighet for sideutkast skal du forvise deg om at vernet for sideutkast (Fig.12.C) er senket og låst med sikkerhetsspaken (Fig.12.D).

For å fjerne deflektorkorken:

1. Løft opp sikringen ved det bakre utkastet (Fig.13.A).
2. Dra ut deflektorkorken (Fig.13.B).

d. Klargjøring for klipping og utkast av gresset bak:

1. Løft opp sikringen ved utkast bak (Fig.14.A) og sett deflektorkorken (Fig.14.B) på plass i tommeåpningen.
2. Skyv lett på sikkerhetsspaken (Fig.14.C) og løft vernet for sideutkast (Fig.14.D).
3. Sett inn deflektoren for sideutkastet (Fig.14.E).
4. Lukk vernet for sideutkast (Fig.14.D) slik at deflektoren for sideutkast (Fig.14.E) er låst.

For å fjerne deflektoren for sideutkast:

5. Skyv lett på sikkerhetsspaken (Fig.14.C) og løft vernet for sideutkast (Fig.14.D).
6. Hekt av deflektoren for sideutkastet (Fig.14.E).

For å fjerne deflektorkorken:

1. Løft opp sikringen ved det bakre utkastet (Fig.14.A).
2. Dra ut deflektorkorken (Fig.14.B).

6.1.3 Justering av klippehøyden

Reguler klippehøyden som indikert i (avsn. 5.7).

6.1.4 Justering av høyde på håndtaket



Utfør oppgaven mens klippeinnretningen står i ro.

Høyden på håndtaket kan reguleres i 3 ulike posisjoner, som vises av viseren som finnes nederst på håndtaket (Fig.15.A).

For å variere høyden må man tak i begge spakene som finnes på siden av håndtaket (Fig.15.B) (Type "I"- "II"), og holde disse i posisjon. Sett forsiktig håndtaket i ønsket posisjon og slipp opp de to spakene.

Fra arbeidsposisjonen er det også mulig å bøye håndtaket i lukket posisjon.

6.2 SIKKERHETSKONTROLLER

Utfør følgende sikkerhetskontroller og kontroller at resultatene stemmer med tabellene.



Utfør alltid en sikkerhetskontroll før bruk.

6.2.1 Generelle sikkerhetskontroller

Tema	Resultat
Håndtak	Rene, tørre.
Håndtak	Festet på riktig og skikkelig måte til maskinen.
Klippeinnretning	Ren, ikke skadet eller slitt.
Sikring av utkast bak: oppsamlersekken	Hele. Ingen skade. Korrekt montert.
Sikring av utkast på siden: deflektor ved utkast på siden	Hele. Ingen skade. Korrekt montert.
Bremsespak for motor/ klippeinnretning	Gasspaken må kunne beveges fritt og utvungent, og idet den slippes må den hurtig og automatisk vende tilbake til nøytral posisjon.
Startsnor	Snoren må være hel.
Skruer på maskinen og klippeinnretningen	Godt festet (ikke løsnet).
Elektriske ledninger og sikringsledning	Hele for å unngå dannelse av gnister.
Tennplugghette	Hel og riktig montert på sikringen.
Maskin	Ingen tegn til skader eller slitasje.

6.2.2 Funksjonstest av maskinen

Handling	Resultat
<ol style="list-style-type: none"> Start maskinen (avsn. 6.3). Slipp opp bremsespak for motor/ klippeinnretning. 	<ol style="list-style-type: none"> Kutteinstallasjonen må bevege seg. Spakene må automatisk og raskt gå tilbake til nøytral posisjon, motoren og klippeinnretningen må stoppe innen noen få sekunder.
<ol style="list-style-type: none"> Start maskinen (avsn. 6.3). Aktiver spake for trekraft. Slipp opp spake for trekraft- 	<ol style="list-style-type: none"> Hjulene kjører maskinen fremover. Hjulene stopper og maskinen kjører ikke fremover.
Prøvekjøring	Ingen unormale vibrasjoner. Ingen unormale lyder.



Hvis noen av resultatene avviker fra det som er angitt i tabellene, må du ikke bruke maskinen! Ta kontakt med et servicesenter for nødvendige kontroller og reparasjon.

6.3 START

MERK Start den på et jevnt underlag uten hindringer eller høyt gress.

6.3.1 Modeller med manuelt startgripetak

- I tilfelle oppstart med kald motor:** plasser gasspedalen i innkoblet "Choke" posisjon (Fig.6.A) (hvis finnes).
- Drabremsespak for motor / klippeinnretning mot styret (Fig.16.A).

MERK Håndbremsen for motor/klippeinnretningen må holdes inne hele tiden for å unngå at motoren stopper.

- Grip tak i håndtaket og start motoren ved å dra bestemt i startsnoren (Fig.16.B).
- Etter oppstart, sett lgasspedalen i posisjon for full gass (hvis finnes).

MERK Bruk av Choke med varm motor kan skade tennpluggen og forårsake uregelmessig motorfunksjon.

6.3.2 Modeller med pulserende elektrisk startknapp

1. Koble til nbatteriet som finnes i et eget rom ved motoren (Fig.17.A.1 / 17.A.2). (følg anvisningene i motorens bruksanvisning). Ved enkelte modeller er det forutsatt en motor med innebygget batteri som ikke kan fjernes (Fig.17.A.3).
2. Sett inn sikkerhetsnøkkelen (hvis finnes) (Fig.17.B).
3. Drabremsespak for motor / klippeinnretning mot styret (Fig.17.C).

Ved (Fig.17.A.3) motorene, vil indikatoren for batteriets ladestatus (1) tennes eller blinke i 5 sekunder for å indikere:

- Tent indikator = batteriet er nokså oppladet
- Blinkende indikator = batteriet er nesten utladet
- Slukket indikator = batteriet er helt utladet. Følg instruksjonene som finnes i motorens brukerhåndbok for nød opplading ved bruk av den eksterne USB ladeenheten (følger ikke med maskinen).

MERK Håndbremsen for motor/klippeinnretningen må holdes inne hele tiden for å unngå at motoren stopper.

4. Trykk på startknappen og hold den inne til motoren starter. (Fig.17.D).

Ved (Fig.17.A.3) motorene vil indikatoren for batteriets ladestatus (1) slukkes.

Se motorens bruksanvisning for videre informasjon om motoren.

6.4 ARBEID

VIKTIG Hold alltid sikkerhetsavstand (dvs. styrets lengde) fra klippeinnretningen under arbeidet.

6.4.1 Klipping av gress

1. Start fremdriften og klipping i et område med gress.
2. Tilpass fremdriftshastigheten og/eller øk klippehøyden (avsn. 5.7) til plenforholdene (høyde, tetthet og fuktigheten på gresset) og til mengden gress som klippes.
3. Plenen vil se finere ut hvis den alltid klippes i samme høyde og vekselvis i de to retningene (Fig.19.0).

I tilfelle "mulching" eller utkast bak av gress:

- Unngå alltid å fjerne ekstremt store gressmengder. Klipp aldri mer enn en tredjedel av gressets totale høyde på en gang (Fig.18.0).
- Hold alltid understellet rent (avsn. 7.4.2).

• Ved **sideutkast**: Det anbefales å velge en strekning slik at det klippede gresset ikke kastes ut på den siden av plenen som ennå ikke er klippet.

6.4.2 Noen råd for å holde plenen fin

- For å holde plenen grønn, myk og fin må den klippes jevnlig. Plenen kan bestå av forskjellige typer gress. Hvis gresset klippes ofte, vil det gresset som utvikler mange røtter vokse mest og danner et solid gressteppe. Hvis gresset klippes sjelden, vokser først og fremst den høye, ville vegetasjonen (kløver, prestekrager, osv.). Hvor ofte gresset skal klippes, for å unngå at det blir for høyt mellom hver klipping, avhenger av hvor fort gresset vokser.
- Den beste høyden for en velstelt plen er ca. 4-5 cm, og med en enkel klipping bør ikke mer enn en tredjedel av den totale høyden fjernes. Hvis gresset er veldig høyt, må det klippes to ganger med en dags mellomrom: første gang med maks klippehøyde, og eventuelt i redusert klippebredde, og andre gang i ønsket høyde.
- For lav klipping fører til oppriving og tykning av gressteppet, og gir et "flekkniv" utseende.
- I varme og tørre perioder er det bedre å la gresset vokse litt høyere, slik at ikke jorden tørkes ut.
- Gresset bør helst klippes når det er tørt. Ikke klipp gresset når det er vått. Det kan redusere klippeinnretningens effekt, fordi gresset fester seg og fører til oppriving av gressteppet.
- Klippeinnretningene må alltid være hele og godt slipte. En dårlig slipt klippeinnretning river bort gresset, og gjør gresstuppene gule.

6.4.3 Tømming av oppsamlersekken

Når oppsamlingssekken (Fig.1.H) er overfylt, er ikke oppsamlingen av gresset effektiv, og gressklipperen lager en unormal lyd.

Ved oppsamlingssekken med nivåindikator:



Hevet =tom



Senket = full

• Under arbeidet, mens klippeinnretningen er i bevegelse, blir indikatoren værende oppe så lenge det er plass til det klippede gresset i oppsamlersekken. Når indikatoren senkes, er oppsamlersekken full og må tømmes.

For å ta ut og tømme oppsamlersekken:

1. Slipp opp bremsespak for motor/klippeinnretning (Fig.20.A).
2. Vent til at klippeinnretningen stopper.
3. Kun med oppsamler av type "II"
 - Løft opp sikringen ved det bakre utkastet (Fig.11.B).
4. Løft opp vernet for utkast bak, ta tak i håndtaket og ta oppsamleren loddrett ut.

6.5 STOPP

Gjør følgende for å stoppe maskinen:

1. Slipp opp bremsespak for motor/klippeinnretning (Fig.20.A).
2. Vent til at klippeinnretningen stopper.



Etter å ha stoppet maskinen, tar det flere sekunder før klippeinnretningen stanser.

 **Motoren kan være svært varm like etter at den har blitt slått av. Ikke rør. Det er fare for brannskader.**

VIKTIG Stopp alltid maskinen:

- Ved flytting av maskinen fra et arbeidsområde til et annet.
- Ved flytting av områder med annet enn gressdekke.
- Hver gang du må kjøre over en hindring.
- Før regulering av klippehøyden.
- Hver gang oppsamlersekken skal tas av eller påmonteres på nytt.
- Hver gang deflektoren for sideutkast skal tas av eller gjenmonteres (hvis finnes).
- Hver gang deflektoren for sideutkast skal tas av eller påmonteres på nytt. (hvis denne finnes).

6.6 ETTER BRUK

1. Stoppe maskinen (avsn. 6.5).
2. Koble fra tennpluggen (Fig.24.A).
3. Trykk på utløseren (Fig.24.B) og ta ut kontaktnøkkelen (Fig.24.C) (modeller med pulserende elektrisk startknapp).
4. Kjøøl ned motoren før maskinen settes bort til oppbevaring.
5. Foreta rengjøring (avsn. 7.4).
6. Kontroller at ingen deler har løsnet eller er skadet. Bytt eventuelt ut ødelagte deler, og stram eventuelt til skruer og bolter som har løsnet.

VIKTIG Hver gang maskinen står ubrukt eller uten tilsyn:

- Ta tennpluggen av sikringen (Fig.24.A).
- Ta ut nøkkelen (Fig.24.C) eller fjern batteriet (i modellene som har elektrisk startknapp).

7. ORDINÆRT VEDLIKEHOLD

7.1 GENERELT

 **Sikkerhetsbestemmelsene som skal følges er beskrevet i kap. 2. Disse bestemmelsene må nøye overholdes for å unngå alvorlig risiko eller farer.**

 **Før du utfører enhver kontroll, rengjøring eller vedlikehold/innstilling av maskinen:**

- **Stopp maskinen.**
 - **Forsikre deg om at alle bevegelige deler har stoppet helt.**
 - **Vent til motoren er tilstrekkelig avkjølt;**
 - **Koble fra tennpluggen (Fig.24.A).**
 - **Ta ut nøkkelen (Fig.24.C) eller fjern batteriet (i modellene som har elektrisk startknapp).**
 - **Les igjennom instruksjonene som følger med.**
 - **Bruk egnede klær, arbeidshansker og vernebriller.**
- Hyppighet og type inngrep er gjengitt i "vedlikeholdstabell". Tabellen vil hjelpe deg med å holde din maskin effektiv og sikker. I tabellen angis de viktigste inngrepene og hvor ofte de skal utføres. Foreta operasjonen i samsvar med det aktuelle intervallet.
- Bruk av uoriginale reservedeler og tilbehør kan ha negativ påvirkning på maskinens funksjon og sikkerhet. Produsenten fraskriver

- seg ethvert ansvar ved skader, ulykker eller lesjoner som skyldes ovennevnte produkter.
- Originale reservedeler leveres av serviceverksteder og autoriserte forhandlere.

VIKTIG Alt vedlikeholds- og justeringsarbeid som ikke er beskrevet i denne bruksanvisningen skal foretas av din forhandler eller et spesialverksted.

7.2 PÅFYLLING AV DRIVSTOFF

Sett gressklipperen i rett posisjon og godt plantet på bakken.

 **Fylling av drivstoff må skje mens maskinen er avskrudd og tennpluggen er tatt av sikringen.**

Fyll drivstoff i tråd med måten og forskriftene som står bekrevet i motorens instruksjonshåndbok.

 **Maskinene som kan lagres vertikalt (kap. 9.1) har en drivstofftank som inneholder en drivstoffmåler. Ikke fyll tanken over bunnen av drivstoffmåleren (Fig.21.A).**

VIKTIG Unngå å helle bensin på motorens eller maskinens plastdeler for å unngå å skade disse, og fjern umiddelbart ethvert spor av bensin som eventuelt har rent utover. Garantien dekker ikke skader på plastdelene som er forårsaket av bensin.

MERK Drivstoffet er forgjengelig og skal derfor ikke forbli i tanken i mer enn 30 dager. Tanken skal kun fylles opp med tilstrekkelig drivstoff til å ferdigstille arbeidet før den settes til oppbevaring for en lengre periode (kap. 9).

7.3 KONTROLL / ETTERFYLLING AV MOTOROLJE

Fyll/etterfyll motorolje i tråd med måten og forskriftene som står bekrevet i motorens instruksjonshåndbok. Jevnlig utskifting av motorolje som oppgitt i motorens bruksanvisning er avgjørende for maskinens varighet og riktige funksjon. Husk på å fylle på olje før maskinen brukes igjen på ny.

7.4 RENHOLD

Etter hver bruk må man utføre rengjøring ved å følge følgende instruksjoner:

7.4.1 Rengjøring av maskinen

- Pass alltid på at luftinntakene er fri for partikler.
- Ikke bruk sterke væsker til rengjøringen av chassiset.
- Hold gressklipperen, spesielt motoren, fri for gressrester, løv eller overflødig fett for å redusere risikoen for brann.
- Vask maskinen grundig med vann etter hver klipp.

7.4.2 Rengjøring av klippehøyden

- Fjern gressrester og søle som har samlet seg inni chassiset etter hver bruk for å unngå at dette tørker og gjør det vanskelig å starte opp igjen neste gang.

- Dersom det er nødvendig med tilgang til undersiden, hell maskinen kun mot den siden som er angitt i motorens bruksanvisning, og følg anvisningene. Pass på at maskinen står stabilt før det utføres et inngrep.

- **I tilfelle sideutkast eller utkast bak:** hvis montert, må man fjerne deflektoren for utkast.

Før innvendig vask av klippeenheten, må du gjøre følgende:

1. Fjern oppsamleren.
2. Koble vannslangen til koblingen (Fig.22.A).
3. Sett klippehøyden i helt senket stilling.
4. Stå alltid bak gressklipperens styre.
5. Skru på motoren

Lakken på innsiden av chassiset bli borte med tiden på grunn av det klippede gressets slipevirkning; i så tilfelle må du gripe inn øyeblikkelig ved å lakkere et strøk med antirust lakk, dette for å forhindre rustdannelse som ville føre til korrosjon av metallet.

7.4.3 Rengjøring av oppsamlersekken

1. Tøm oppsamlersekken.
2. Rist den for å få ut alle rester av gress og jord.
3. Vask den, skyll av den og sprø den ut slik at den tørker hurtig.

7.5 FESTESKRUER OG -MUTRER

Hold bolter, skruer og mutrer trukket godt til, for å være sikker på at maskinen alltid er sikkert å bruke.

7.6 BATTERI

Batteriet leveres med modellene som har elektrisk startknapp. For instruksjonene som angår batteriets levetid, lading, fjerning og vedlikehold av batteriet, må man følge instruksjonene i motorhåndboken.

Ved motorene (Fig.17.A.3) har ikke batteriet behov for lading. Kun i nødsfall kan det lades opp ved bruk av en ekstern USB ladeenhet (følger ikke med maskinen).

Følg anvisningene i motorens bruksanvisning

7.7 REGULERING AV HASTIGHETSVELGERENS KABEL

Denne reguleringen må utføres når spaken (Fig.23.A) ikke lenger blir værende i posisjon «».

VIKTIG Reguleringen må utføres med avslått motor.

Hold spaken (Fig.23.A) i posisjon «», og drei kabelens regulator (Fig.23.B) i pilretningen, helt til spaken holdes i posisjon.

8. EKSTRAORDINÆRT VEDLIKEHOLD

 **Før du utfører enhver kontroll, rengjøring eller vedlikehold/innstilling av maskinen:**

- **Stopp maskinen.**
- **Forsikre deg om at alle bevegelige deler har stoppet helt.**
- **Vent til motoren er tilstrekkelig avkjølt;**
- **Koble fra tennpluggghetten (Fig.24.A).**
- **Ta ut nøkkelen (Fig.24.C) eller fjern batteriet (i modellene som har elektrisk startknapp).**
- **Les igjennom instruksjonene som følger med.**
- **Bruk egnede klær, arbeidshansker og vernebriller.**

8.1 KLIPPEINNETNING

En uskarp klippeinnetning river bort gresset og gir en gul plen.

 **Ikke ta på klippeinnetningen før tenningsnøkkelene er tatt ut og klippeinnetningen har stoppet helt.**

 **Alle oppgaver med klippeinnetningene (demontering, sliping, balansering, gjenmontering og/eller bytting) er krevende arbeid som forutsetter spesialkompetanse, foruten bruk av særskilt utstyr. Av sikkerhetsmessige årsaker skal derfor disse alltid utføres ved et spesialverksted.**

 **Skift alltid ut klippeinnetningen hvis den er skadet, skreiv eller slitt, sammen med skruene som følger med, for slik å opprettholde balanseringen.**

VIKTIG Bruk alltid originale klippeinnetninger, ved å gjengi koden som indikerer i tabellen "Tekniske Data".

På grunn av produktutvikling kan ovennevnte klippeinnetninger med tiden blir erstattet ved andre med tilsvarende egenskaper for kompatibilitet og sikker funksjon.

9. OPPBEVARING

Når maskinen skal lagres:

1. Start motoren ute i friluft og la den gå på tomgang helt til den stanser, slik at alt drivstoffet som er igjen i forgasseren brukes opp.
2. Kjøll ned motoren.
3. Koble fra tennpluggghetten (Fig.24.A).
4. Ta ut nøkkelen (Fig.24.C) eller fjern batteriet (i modellene som har elektrisk startknapp).
5. Rengjør maskinen skikkelig (avsn. 7.4).
6. Kontroller at det ikke finnes skader på maskinen. Kontakt eventuelt et autorisert servicesenter.
7. Maskinen må lagres:
 - På et tørt sted.
 - Beskyttet mot dårlig vær.
 - Helst tildekket med en lerretsduk.
 - Utilgjengelig for barn.
 - Pass på å fjerne nøkler eller redskaper brukt til vedlikeholdet.

9.1 VERTIKAL FJERNING

Om nødvendig, kan enkelte modeller (se Tabellen med Tekniske Data) lagres vertikalt (Fig.25.0).

 **Ikke lagre maskinen i vertikal posisjon med tanken fylt over bunnen av drivstoffmåleren (Fig.21.A).**

Gå frem på følgende måte:

1. Senk ned chassis til klippehøyde "3" (avsn. 5.7).
2. Fra arbeidsposisjonen aktiverer du begge spakene som finnes på sidene på håndtaket (Fig.15.B) (Type "I"- "II") og hold dem i posisjon.
3. Bøy forsiktig håndtaket over i lukket posisjon.
4. Løft opp den fremre delen på maskinen (Fig.25.0).

 **Heng opp maskinen slik at klippeinnretningen er vendt mot en vegg eller er tilstrekkelig tildekket, for å unngå uheldige eller tilfældige farer ved kontakt med personer, barn eller dyr.**

 **Ikke lagre maskinen i en posisjon med en vinkel som overgår vertikal posisjon (90°); i dette tilfellet vil bensinen kunne lekke ut fra drivstofftanken.**

 **Ikke forsøk vertikal lagring av maskiner som ikke har blitt bygget for dette formålet.**

10. FLYTTING OG TRANSPORT

Gjør følgende hver gang maskinen skal flyttes, løftes, transporteres eller stilles på skrå:

- Stoppe maskinen (avsn. 6.5).
- Forsikre deg om at alle bevegelige deler har stoppet helt.
- Koble fra tennpluggghetten (Fig.24. A).
- Ta ut nøkkelen (Fig.24.C) eller fjern batteriet (i modellene som har elektrisk startknapp).
- Bruk kraftige arbeidshansker.
- Grip fast i maskinen i punkter som gir et sikkert grep. Vær oppmerksom på vekten og vektfordelingen.
- Få hjelp av et tilstrekkelig antall personer, gitt maskinens vekt og transportmiddelets egenskaper, samt stedene der den skal settes og flyttes fra.
- Kontroller at bruk av maskinen ikke medfører skader på gjenstander og personer.

Gjør følgende ved transport av maskinen på et kjøretøy eller tilhenger:

- Bruk tilstrekkelig kraftige, brede og lange lasteramper.
- Kjør maskinen på med motoren av, ved at et tilstrekkelig antall personer skyver den opp;
- Senk klippehøyden (par 5.7).
- Plasser maskinen slik at den ikke utgjør en fare for noen.
- Fest den skikkelig til transportmidlet med tau eller kjettinger for å unngå at den kan velte.

 **Ikke transporter i vertikal posisjon maskinene som kan lagres vertikalt.**

11. SERVICE OG REPARASJONER

Denne bruksanvisningen gir alle nødvendige indikasjoner for å kjøre maskinen, samt informasjon om korrekt vedlikehold som kan utføres av brukeren. Alle vedlikeholds- og justeringsoppgaver som ikke er beskrevet i bruksanvisningen, må foretas hos

forhandleren eller ved et spesialverksted som har den kompetansen og det utstyret som kreves for å utføre arbeidet riktig. På denne måten opprettholdes maskinens opprinnelige sikkerhets- og driftsnivå. Inngrep utført ved uegnede verksteder eller av ukvalifiserte personer, fører til bortfall av garanti og hever produsenten for enhver forpliktelse og ethvert ansvar.

- Kun autoriserte servicesenter kan utføre reparasjoner og vedlikehold i garantitiden.
- Autoriserte serviceverksteder bruker utelukkende originale reservedeler. Originale reservedeler og tilbehør har blitt utviklet spesifikt for disse maskinene.
- Uoriginale reservedeler og tilbehør er ikke godkjent: ved bruk av uoriginale reservedeler og tilbehør settes maskinens sikkerhet i fare og løser Produsenten fra ethvert ansvar og forpliktelse.

12. GARANTIENS DEKNING

Garantivilkårene gjelder kun for forbrukere, det vil si brukere som ikke er profesjonelle fagfolk. Garantien dekker alle defekter ved materialer og fabrikasjon som måtte oppstå i løpet av garantiperioden og som har blitt godkjent av Forhandleren fin eller et spesialisert servicesenter. Garantien utstrekning begrenser seg til reparasjon og utskifting av den defekte komponenten. Det anbefales å levere maskinen inn til et autorisert serviceverksted for vedlikehold, assistanse og kontroll av sikkerhetsanordningene en gang i året. Garantien utstrekning er underordnet regelmessig vedlikehold av maskinen. Brukeren må nøye følge alle vedlagte instruksjoner. Garantien dekker ikke feil som følger av:

- Manglende kjennskap til vedlagt dokumentasjon (Instruksjonshåndbok).
- Profesjonell bruk.
- Uoppmerksomhet, forsømmelse.
- Eksterne årsaker (lynnedslag, støt, forekomsten av fremmedlegemer inne i maskinen) eller ulykker.
- Uegnet bruk og montering eller som ikke er tillatt av produsenten.
- Dårlig vedlikehold.
- Endring av maskinen.
- Bruk av uoriginale reservedeler (tilpassede deler).
- Bruk av utstyr som ikke følger med, eller som ikke er godkjent av produsenten.

Dessuten dekker garantien ikke:

- Ordinære/ekstraordinære vedlikeholdsoperasjoner (beskrevet i instruksjonshåndboken).
 - Normal slitasje av forbruksmaterialer som drivremmer, vribor, lys, hjul, sikkerhetsbolter og ledninger.
 - Normal slitasje.
 - Estetisk forringelse av maskinen på grunn av bruk.
 - Stoff, olje, bensin, smørefett,
 - Støttene ved klippeinnretningene.
 - Tilleggskonstanter som eventuelt knyttes til garanti, slik som overføring til brukeren, transport av maskinen til Forhandler, leie av erstatningsutstyr eller innleie av et eksternt firma for alle vedlikeholdsarbeidene.
- Garantien på de termiske motorene, som ikke omfatter "ST." motorene dekkes av garantien fra den gjeldende motorprodusenten, innenfor vilkårene og betingelsene spesifisert av denne produsenten. Kjøperen er beskyttet av gjeldende nasjonale lover. Kjøperens lovfestede nasjonale rettigheter kan ikke på noen måte begrenses av denne garantien.

13. VEDLIKEHOLDSTABELL

Inngrep	Hypighet	Merknader
MASKIN		
Kontroll av alle fester	Før hver bruk	avsn. 7.5
Sikkerhetskontroller/kontroll av betjeningsutstyr	Før hver bruk	avsn. 6.2
Kontroll av sikringer ved utkast bak / på siden.	Før hver bruk	avsn. 6.2.1
Kontroll av oppsamlersekken, deflektor ved utkast på siden.	Før hver bruk	avsn. 6.2.1
Kontroll av klippeinnretningen	Før hver bruk	avsn. 6.2.1
Generell rengjøring og kontroll	Etter hver bruk	avsn. 7.4
Kontroll av eventuelle skader som finnes på maskinen. Kontakt eventuelt et autorisert servicesenter.	Etter hver bruk	-
Regulering av hastighetsvelgerens kabel	**	avsn. 7.7
Bytte av klippeinnretningene	-	avsn. 8.1 ***
MOTOR		
Kontroll / etterfylling av drivstoff	Før hver bruk	avsn. 6.1.1 / 7.2 *
Kontroll / etterfylling av motorolje	Før hver bruk	avsn. 6.1.1 / 7.3 *
Kontroll og rengjøring av luftfilteret	*	*
Kontroll og rengjøring av tennpluggkontaktene	*	*
Utskifting av tennplugg	*	*
Batteriets lading	*	avsn. 7.6 *

* Se motorhåndboken.

** Operasjon som må utføres ved første tegn til feilfunksjon

*** Inngrep som må utføres av forhandleren eller et spesialverksted

14. IDENTIFISERING AV PROBLEMER

Hvis problemene fortsetter etter at du har utført disse forbedringsforslagene, må du ta kontakt med forhandleren.		
PROBLEM	MULIG ÅRSAK	LØSNING
1. Motoren starter ikke eller stanser etter kort tid.	Feil startprosedyre	Følg instruksjonene (se kap. 6.3).
	Det mangler olje eller bensin i motoren.	Kontroller olje- og bensinnivået.
	Skitten tennplugg eller feil elektrodeavstand.	Kontroller tennpluggen (Se motorhåndboken).
	Tilstoppet luftfilter.	Rengjør og/eller skift ut filteret (Se motorhåndboken).
	Problemer med forgasseren.	Kontakt et autorisert servicesenter.
	Gressklipperen ble ikke tømt for bensin på slutten av forrige sesong. Flytelelementet kan være blokkert.	Se motorhåndboken og ta kontakt med et godkjent servicesenter.

2. Motoren fungerer ujevnt eller har utilstrekkelig effekt, eller den stopper under bruk.	Tilstoppet luftfilter.	Rengjør og/eller skift ut filteret (Se motorhåndboken).
	Skitten tennplugg eller feil elektrodeavstand.	Kontroller tennpluggen (Se motorhåndboken).
	Problemer med forgasseren.	Kontakt et autorisert servicesenter.
3. Hvis motoren får for mye drivstoff.	Starthåndtaket har blitt beveget gjentatte ganger mens chocken var på.	Se motorhåndboken.
	Starthåndtaket har blitt beveget gjentatte ganger mens tennpluggkappen var av.	Sett på tennpluggkappen og prøv og start motoren. (Se motorhåndboken).
4. Det klypte gresset samles ikke lenger i sekken for oppsamling.	Klippeinnretningen har truffet et fremmedlegeme og har fått et støt.	Slå av motoren og koble fra tennpluggkappen. Ta kontakt med et servicesenter for eventuell utskifting av klippeinnretningen (avsn. 8.1).
	Chassiset er skittent innvendig.	Rengjør chassiset innvendig for å forenkle transporten av gresset mot oppsamlersekken (avsn. 7.4.2).
5. Gresset er vanskelig å klippe.	Klippeinnretningen er ikke i god stand.	Ta kontakt med et servicesenter for sliping eller utskifting av klippeinnretningen.
6. Man registrerer støy og/eller vibrasjoner under arbeidet.	Deler er ødelagte eller har løsnet. Pluggen på klippeinnretningen sitter ikke på plass.	Stopp maskinen og trekk ut tennpluggledningen (Fig.24.0). Kontroller om det finnes skader. Kontroller om det finnes deler som har løsnet, og stram dem godt. Kontrollene, byttene eller reparasjonene må utføres ved et autorisert servicesenter.
	Klippeinnretningen har løsnet eller er skadet.	Slå av motoren og koble fra tennpluggkappen (Fig.24.0). Ta kontakt med et Servicesenter for kontroll, utskiftninger eller reparasjoner (avsn. 8.1).

15. TILBEHØR PÅ FORESPØRSEL

15.1 "MULCHING"-SETT

Finmaler det klypte gresset og lar det ligge på plenen i stedet for å bruke sekken for oppsamling (for maskiner der dette er utstyrt) (Fig.26.0).

**SPIS TREŚCI**

1. INFORMACJE OGÓLNE.....	1
1.1 Jak posługiwać się instrukcją obsługi	1
1.2 Odnosiniki	1
2. ZASADY BEZPIECZEŃSTWA	2
2.1 Instruktaż.....	2
2.2 Czynności wstępne	2
2.3 Podczas użytkowania	2
2.4 Konserwacja, przechowywanie i transport	3
2.5 Ochrona środowiska	3
3. ZAPOZNANIE SIĘ Z MASZYNĄ	3
3.1 Opis maszyny i jej przeznaczenie.....	3
3.2 Oznakowanie bezpieczeństwa	4
3.3 Etykieta znamionowa	4
3.4 Podstawowe części	4
4. MONTAŻ.....	5
4.1 Elementy montażowe	5
4.2 Montaż pojemnika na trawę	5
4.3 Montaż uchwytu	5
5. ELEMENTY STERUJĄCE	5
5.1 Uchwyt do uruchamiania ręcznego	5
5.2 Przycisk rozruchu elektrycznego.....	5
5.3 Sterowanie regulacją obrotów silnika	5
5.4 Sterownik wariatora prędkości.....	6
5.5 Linka hamulca silnika / urządzenia tnącego.....	6
5.6 Dźwignia włączania napędu	6
5.7 Regulacja wysokości koszenia.....	6
6. UŻYTKOWANIE MASZYNY	6
6.1 Czynności wstępne	6
6.2 Kontrole bezpieczeństwa.....	7
6.3 Uruchomienie	8
6.4 Praca	8
6.5 Zatrzymanie	9
6.6 Wskazówki po zakończeniu użytkowania.....	9
7. KONSERWACJA ZWYCZAJNA	10
7.1 Informacje ogólne	10
7.2 Uzupelnianie paliwa	10
7.3 Kontrola / uzupełnianie oleju silnikowego	10
7.4 Czyszczenie	10
7.5 Nakrętki i śruby mocujące	11
7.6 Akumulator	11
7.7 Regulacja linki wariatora.....	11
8. KONSERWACJA NADZWYCZAJNA	11
8.1 Urządzenie tnące	11
9. MAGAZYNOWANIE	11
9.1 Przechowywanie w pionie.....	11
10. PRZEMIESZCZANIE I TRANSPORT.....	12
11. SERWIS I NAPRAWA	12
12. ZAKRES GWARANCJI.....	12
13. TABELA CZYNNOŚCI KONSERWACYJNYCH	13
14. IDENTYFIKACJA USTEREK.....	14
15. AKCESORIA NA ZAMÓWIENIE.....	15
15.1 Zestaw mulczujący.....	15

1. INFORMACJE OGÓLNE**1.1 JAK POSŁUGIWAĆ SIĘ INSTRUKCJĄ OBSŁUGI**

W tekście instrukcji, niektóre paragrafy zawierające szczególnie ważne informacje dotyczące bezpieczeństwa lub funkcjonowania maszyny, są wyszczególnione na różne sposoby, według następujących zasad:

UWAGA LUB WAŻNE *Dostarcza dokładniejsze omówienie lub dodatkowe elementy w stosunku do podanych poprzednio wskazówek, w celu uniknięcia uszkodzenia maszyny lub spowodowania strat.*

Symbol  wskazuje na zagrożenie. Niezastosowanie się do tego ostrzeżenia może spowodować obrażenia ciała użytkownika lub osób trzecich i/lub spowodować szkody materialne.

- Paragrafy oznaczone kwadracikiem z krawędzią
- z szarych kropek wskazują na opcjonalne
- funkcje niewystępujące we wszystkich modelach
- opisanych w niniejszej instrukcji. Sprawdzić, czy
- dana opcja obecna jest w zakupionym modelu.

Wszystkie określenia "przedni", "tylny", "prawy" i "lewy" odnoszą się do pozycji siedzącej operatora obsługującego maszynę.

1.2 ODNOŚNIKI**1.2.1 Rysunki**

Rysunki w niniejszej instrukcji zostały kolejno ponumerowane: 1, 2, 3, itd. Elementy przedstawione na rysunkach zostały oznaczone literami A, B, C, itd. Oznaczenie elementu C na rysunku 2 to: "Patrz rys. 2.C" lub po prostu "(rys. 2.C)". Ilustracje mają charakter poglądowy. Części składowe Państwa maszyny mogą nieco różnić się od elementów przedstawionych na rysunkach.

1.2.2 Tytuły

Podręcznik podzielony jest na rozdziały i paragrafy. Tytuł paragrafu "2.1 Instruktaż" to podtytuł "2. Zasady bezpieczeństwa". Odniesienia do tytułów lub paragrafów są oznaczone skrótami rozdz. lub par. i opatrzone odpowiednim numerem. Przykład: „rozd. 2" lub "par. 2.1"

2. ZASADY BEZPIECZEŃSTWA

2.1 INSTRUKTAŻ

 **Zapoznać się dokładnie z systemem sterowania i właściwym sposobem użytkowania maszyny. Opanować sposób natychmiastowego zatrzymania silnika. Nieprzestrzeganie ostrzeżeń i instrukcji może spowodować pożary i/lub ciężkie zranienia.**

- W żadnym razie nie należy pozwolić, aby urządzenie było użytkowane przez dzieci lub osoby nieposiadające wystarczającej wiedzy na temat instrukcji obsługi. Miejscowe przepisy prawne mogą określić najniższą granicę wieku dla użytkowników.
- Nigdy nie należy użytkować urządzenia jeśli użytkownik jest w stanie przemęczenia, złego samopoczucia lub po zażyciu lekarstw oraz pod wpływem narkotyków, alkoholu lub innych szkodliwych substancji, które mogą zaburzyć jego refleksy czy uwagę.
- Nie należy przewozić na niej dzieci lub innych pasażerów.
- Należy pamiętać, że operator lub użytkownik jest odpowiedzialny za wypadki i nieoczekiwane wydarzenia, które mogą zaistnieć wobec innych osób lub ich własności. Ocena ryzyka związanego z cechami terenu przeznaczonego do pracy, a także wybór środków ostrożności gwarantujących bezpieczeństwo działania zarówno sobie, jak i osobom postronnym, wchodzi w zakres obowiązków osób użytkujących urządzenie zwłaszcza jeśli chodzi o pracę na zboczach, terenach nieregularnych, śliskich lub niestabilnych.
- W przypadku odstąpienia lub wypożyczenia maszyny osobom trzecim, należy upewnić się, że użytkownik zapoznał się z instrukcjami użytkowania zawartymi w niniejszej instrukcji obsługi.

2.2 CZYNNOŚCI WSTĘPNE

Środki ochrony indywidualnej (ŚOI)

- Nosić odpowiednią odzież, wytrzymałe obuwie robocze z podeszwą antypoślizgową i długie spodnie. Nie uruchamiać urządzenia bez obuwia lub w sandałach. Stosować środki ochrony słuchu.
- Korzystanie z ochronników słuchu może zmniejszyć zdolność słyszenia ewentualnych ostrzeżeń (krzyków lub alarmów). Zwrócić szczególną uwagę na to, co dzieje się w pobliżu obszaru roboczego.
- Zakładać rękawice robocze we wszystkich sytuacjach zagrożenia dla rąk.
- Nie zakładać szali, koszul, naszyjników, bransoletek i innych akcesoriów wiszących lub wyposażonych w sznurki, które mogłyby zaplątać się w maszynę lub w inne przedmioty i materiały znajdujące się w miejscu pracy.
- Związać odpowiednio długie włosy.

Obszar roboczy / Maszyna

- Skontrolować dokładnie całą przestrzeń roboczą i usunąć to wszystko, co mogłoby zostać wyrzucone przez maszynę lub spowodować uszkodzenie urządzenia tnącego/części obracających się (kamienie, gałęzie, druty stalowe, kości, itp.).

Silnik spalinowy: paliwo

 **ZAGROŻENIE!** Paliwo jest substancją łatwopalną.

- Przechowywać paliwo w homologowanych zbiornikach na paliwo, w miejscach bezpiecznych, z dala od źródeł ciepła czy ognia.
- Przechowywać pojemniki oczyszczone z liści, trawy lub nadmiernego smaru.
- Nie pozostawiać zbiorników w zasięgu dostępu dzieci.
- Nie palić podczas podczas tankowania lub uzupełniania paliwa oraz podczas obchodzenia się z paliwem.
- Tankować przy użyciu lejka, tylko na zewnątrz.
- Unikać wdychania oparów paliwa.
- Nie dolewać paliwa, ani nie zdejmować korka ze zbiornika, gdy silnik jest w ruchu lub, kiedy jest nagrany.
- Otworzyć powoli korek zbiornika pozwalając na stopniowe rozładowanie wewnętrznego ciśnienia.
- Nie należy zbliżać źródła ognia do otworu zbiornika, by sprawdzić jego zawartość.
- W razie przelania się benzyny, nie należy uruchamiać silnika, lecz przestawić maszynę z miejsca rozlania się paliwa w celu uniknięcia sytuacji sprzyjającej wybuchowi pożaru dopóki paliwo się nie ulotni i opary benzyny nie rozproszą się.
- Natychmiast wyczyścić wszystkie resztki benzyny rozlanej na maszynę lub na ziemię.
- Zawsze należy i zakręcić dobrze korki zbiornika i pojemnika benzyny.
- Nie uruchamiać maszyny w miejscu, gdzie dokonano wlewania paliwa; uruchomienie silnika musi być dokonywane w odległości przynajmniej 3 metrów od miejsca, w którym wlewano paliwo.
- Nie dopuścić do kontaktu paliwa z odzieżą i, jeśli to nastąpi, zmienić odzież przed uruchomieniem silnika.

2.3 PODCZAS UŻYTKOWANIA

Obszar roboczy

- Nie używać silnika w zamkniętych pomieszczeniach, w których mogą się nagromadzić niebezpieczne spaliny zawierające tlenek węgla. Czynności rozruchu muszą być wykonywane na świeżym powietrzu lub w pomieszczeniu o dobrej wentylacji. Pamiętaj, że spaliny silnika są trujące.
- Podczas rozruchu maszyny nie kierować tłumika czyli gazu wydechowego w stronę materiałów łatwopalnych.
- Nie używać maszyny na obszarze zagrożonym wybuchem, w obecności łatwopalnych cieczy, gazów lub pyłów. Narzędzia elektryczne wytwarzają iskry, które mogą spowodować zapalenie pyłu lub oparów.
- Należy pracować tylko przy świetle dziennym lub przy dobrym oświetleniu sztucznym oraz przy dobrej widoczności.
- Oddalić z miejsca pracy osoby postronne, dzieci i zwierzęta. Dzieci powinny się znajdować pod opieką drugiej osoby dorosłej.
- Należy unikać pracy na mokrej nawierzchni, w deszczu, w przypadku ryzyka wystąpienia burzy w szczególności z prawdopodobieństwem błyskawic.
- Zwróć szczególną uwagę na nierówności terenu (grzbiety, wgłębienia), pochyłości, ukryte zagrożenia i ewentualne przeszkody które mogą ograniczać widoczność.
- Zachować szczególną ostrożność w pobliżu stromych zboczy, rowów czy wałów ochronnych. Maszyna

może się przewrócić, jeżeli jedno z kół wyjdzie poza krawędź lub nastąpi osunięcie się krawędzi.

- Kosicę w poprzek zbocza i nigdy w górę/w dół, zachowując ostrożność szczególnie w momencie zmiany kierunku i upewniając się, że urządzenie jest stabilne, i że koła nie napotkały na przeszkody (kamienie, gałęzie, korzenie itd.), które mogłyby spowodować poślizg boczny lub utratę kontroli nad maszyną.
- Podczas użytkowania maszyny w pobliżu drogi, należy zwracać uwagę na ruch samochodowy.
- Aby uniknąć ryzyka pożaru, nie pozostawiać urządzenia silnikowego wśród liści, suchej trawy lub innych łatwopalnych materiałów.

Sposób postępowania

- Zachować ostrożność podczas cofania. Przed i w czasie cofania należy oglądać się za siebie, żeby w porę spostrzec ewentualne przeszkody.
- Nigdy nie biegać, lecz chodzić.
- Unikać sytuacji, które mogą spowodować, że jest się ciągniętym przez kosiarkę.
- Trzymać zawsze ręce i stopy daleko od narzędzia tnącego, szczególnie podczas uruchamiania, jak i obsługi maszyny.
- Uwaga: element tnący obraca się nadal przez kilka sekund nawet po odłączeniu lub po wyłączeniu silnika.
- Trzymać się zawsze z dala od otworu wyrzutowego.
- Podczas użytkowania nie dotykać poszczególnych części rozgranego silnika. Ryzyko oparzenia.

⚠ W przypadku uszkodzeń lub wypadków przy pracy, należy natychmiast wyłączyć silnik i oddalić maszynę tak, aby nie powodować dalszych szkód; w przypadku wypadków z obrażeniami ciała obsługującego lub osoby trzeciej, natychmiast aktywować procedurę pierwszej pomocy, najbardziej właściwą do zaistniałej sytuacji i zwrócić się do placówki zdrowia w celu poddania się niezbędnej kuracji. Dokładnie usunąć wszelkie pozostałości, które mogłyby spowodować szkody lub obrażenia osób lub zwierząt, gdyby pozostały nieusunięte.

Ograniczenia w użytkowaniu

- Nigdy nie należy używać maszyny z uszkodzonymi, brakującymi lub niewłaściwie zamontowanymi zabezpieczeniami (pojemnik na trawę, ochrona wyrzutu bocznego, ochrona wyrzutu tylnego).
- Nie używać maszyny, gdy akcesoria/narzędzia nie są zainstalowane w odpowiednich miejscach.
- Nie wyłączać, odłączać, usuwać lub modyfikować istniejących systemów bezpieczeństwa / mikro-przełączników.
- Nie wolno modyfikować ustawień silnika, ani nadmiernie zwiększać obrotów silnika. Przy pracy silnika na wysokich obrotach zwiększa się ryzyko spowodowania obrażeń ciała.
- Nie przeciążać maszyny i nie używać jej do wykonywania ciężkich prac; użycie odpowiedniego urządzenia obniża ryzyko wypadków i polepsza jakość pracy.

2.4 KONSERWACJA, PRZECHOWYWANIE I TRANSPORT

Regularna konserwacja i właściwe przechowywanie maszyny pozwalają zapewnić bezpieczeństwo użytkownika i wysoką wydajność.

Konserwacja

- Nigdy nie używać maszyny, gdy jej części składowe są zużyte lub uszkodzone. Zużyte lub uszkodzone części muszą być wymienione, nie mogą być nigdy naprawiane.
- W celu ograniczenia ryzyka pożaru, regularnie sprawdzać, czy nie występują wycieki oleju i/lub paliwa.
- Podczas czynności regulacyjnych maszyny, należy zachować ostrożność, aby zapobiec uwięzieniu palców pomiędzy urządzeniem tnącym w ruchu i częściami stałymi maszyny.

⚠ Poziom hałasu i drgań podany w niniejszych instrukcjach stanowi maksymalną dopuszczalną wartość tych parametrów podczas użytkowania maszyny. Stosowanie źle wyważonego narzędzia tnącego, zbyt wysoka prędkość, nieprawidłowe wykonywanie konserwacji lub jej brak wpływają w istotny sposób na zwiększenie emisji hałasu i poziomu drgań. W związku z powyższym należy powziąć środki zapobiegawcze mające na celu usunięcie ewentualnych skutków zbyt wysokiego hałasu i nadmiernych drgań, wykonywać regularną konserwację urządzenia, stosować ochronniki słuchu oraz robić przerwy podczas pracy.

Magazynowanie

- Nie przechowywać maszyny z benzyną w zbiorniku, w pomieszczeniu, gdzie opary paliwa mogłyby przedostać się do płomienia, iskry lub źródła wysokiej temperatury.
- W celu zmniejszenia zagrożenia pożarowego, nie należy pozostawiać pojemników z odpadami wewnątrz pomieszczenia.

2.5 OCHRONA ŚRODOWISKA

Ochrona środowiska odgrywa ważną i priorytetową rolę podczas użytkowania urządzenia.

- Powinno się ono odbywać w trosce o dobro społeczeństwa i środowiska, w którym żyjemy.
- Unikać sytuacji, w której staje się ona elementem zakłócającym spokój otoczenia. Użytkować urządzenie tylko w stosownych godzinach (nigdy wcześniej rano albo w nocy, gdy hałas mógłby przeszkadzać innym osobom).
 - Przestrzegać skrupulatnie lokalnych przepisów dotyczących usuwania opakowań, zniszczonych części, czy jakichkolwiek innych elementów zanieczyszczających środowisko; odpady te nie mogą być wyrzucane do śmieci, ale muszą być oddzielone i składowane w odpowiednich punktach selektywnego gromadzenia odpadów, które przeprowadzą utylizację tych materiałów.
 - Należy skrupulatnie przestrzegać lokalnych przepisów dotyczących utylizacji odpadów.
 - Po ostatecznym zaniechaniu używania maszyny, nie porzucać jej w środowisku, lecz zwrócić się do punktu selektywnego gromadzenia odpadów, zgodnie z obowiązującymi lokalnymi przepisami.

3. ZAPOZNANIE SIĘ Z MASZYNĄ

3.1 OPIS MASZyny I JEJ PRZEZNACZENIE

Maszyna jest kosiarką prowadzoną przez operatora pieszego.

Zasadniczą częścią maszyny jest silnik, który napędza urządzenie tnące poruszające się pod obudową wyposażoną w koła i uchwyty.

Maszyna została skonstruowana w taki sposób, aby operator był w stanie ją prowadzić oraz uruchamiać podstawowe systemy sterowania, znajdując się z tyłu uchwytu, w bezpiecznej odległości od wirującego urządzenia tnącego. W przypadku oddalenia się operatora od maszyny, po upływie kilku sekund następuje zatrzymanie silnika oraz wirującego urządzenia tnącego.

3.1.1 Użytkowanie zgodne z przeznaczeniem

Maszyna została zaprojektowana i skonstruowana do koszenia (i zbierania) trawy w ogrodach i na terenach trawiastych o powierzchni dostosowanej do wydajności koszenia i prowadzona jest przez operatora pieszego.

Maszyna przeznaczona jest do:

1. Koszenia trawy i zbierania jej do pojemnika na trawę;
2. Koszenia trawy i wyrzucania jej na ziemię przez tylną część (jeśli dotyczy);
3. Cięcia trawy i wyrzutu bocznego trawy (jeśli dotyczy);
4. Koszenia trawy, rozdrabniania jej i rozpraszania po terenie (efekt mulczowania - jeśli dotyczy).

Stosowanie specjalnych akcesoriów dostarczanych przez producenta wraz z wyposażeniem standardowym lub nabywanych oddzielnie umożliwia wykonywanie pracy różnymi metodami, które są opisane w niniejszej instrukcji obsługi lub w instrukcjach towarzyszących poszczególnym akcesoriom.

3.1.2 Niewłaściwe użytkowanie

Jakiegolwiek inne zastosowanie, odbiegające od powyżej opisanego, może okazać się niebezpieczne i powodować szkody wobec osób i/lub mienia.

Niewłaściwe użycie maszyny stanowią (przykładowo podane czynności, ale nie tylko):

- Przewożenie na maszynie osób, dzieci i zwierząt, gdyż może to spowodować ich upadek i poważne obrażenia lub też wpłynąć negatywnie na bezpieczeństwo jazdy.
- Bycie przewożonym przez maszynę;
- Wykorzystywanie maszyny do holowania lub popychania ładunków.
- Włączanie urządzenia tnącego na odcinkach pozbawionych trawy.
- Używanie maszyny do zbierania liści lub odpadów.
- Używanie maszyny do wyrównywania krzewów lub do koszenia roślinności, która nie jest rodzaju trawiastego.
- Jednoczesne użytkowanie maszyny przez więcej, niż jedną osobę.

WAŻNE Niewłaściwe użytkowanie maszyny prowadzi do utraty gwarancji i zwalnia producenta od wszelkiej odpowiedzialności, obciążając użytkownika wszelkimi zobowiązaniami wynikającymi ze szkód lub strat spowodowanych, własnych lub wobec osób trzecich.

3.1.3 Typologia użytkowników

Niniejsza maszyna jest przeznaczona do użytku przez konsumentów, czyli nieprofesjonalnych operatorów. Niniejsze urządzenie przeznaczone jest "do użytku hobbystycznego".

WAŻNE Niniejsza maszyna powinna być użytkowana przez jednego operatora.

3.2 OZNAKOWANIE BEZPIECZEŃSTWA

Na urządzeniu pojawiają się różne symbole (rys.2.0). Ich zadaniem jest przypomnienie użytkownikowi o konieczności zachowania ostrożności i uwagi podczas korzystania z maszyny. Znaczenie symboli:



Uwaga Przeczytać niniejsze instrukcje obsługi przed rozpoczęciem użytkowania maszyny.



Ostrzeżenie! Nie wkładać dłoni ani stóp do wnętrza obudowy urządzenia tnącego. Przed wykonaniem jakichkolwiek prac konserwacyjnych, czy naprawczych, należy odłączyć fajkę świecy i przeczytać instrukcję obsługi.



Zagrożenie! Możliwość wyrzucania przedmiotów. Nie dopuszczać, aby podczas użytkowania maszyny osoby postronne przebywały na obszarze pracy.



Zagrożenie! Ryzyko skaleczeń. Urządzenie tnące w ruchu. Nie wkładać dłoni ani stóp do wnętrza obudowy urządzenia tnącego.

WAŻNE Należy wymienić uszkodzone lub nieczytelne etykiety. Zwrócić się o nowe etykiety do autoryzowanego serwisu.

3.3 ETYKIETA ZNAMIONOWA

Etykieta znamionowa zawiera następujące dane (rys.1.0).

1. Poziom mocy akustycznej
2. Znak zgodności CE.
3. Rok produkcji.
4. Typ urządzenia.
5. Numer fabryczny.
6. Nazwa i adres producenta.
7. Kod wyrobu.
8. Moc znamionowa i maksymalna prędkość obrotowa silnika.
9. Ciężar w kg.

Zapisać dane identyfikacyjne urządzenia w odpowiednich polach na etykiecie zamieszczonej z tyłu okładki.

WAŻNE Używać danych identyfikacyjnych zamieszczonych na etykiecie w przypadku kontaktowania się z autoryzowanym serwisem.

WAŻNE Przykładowa Deklaracja Zgodności znajduje się na ostatnich stronach instrukcji.

3.4 PODSTAWOWE CZĘŚCI

Urządzenie składa się z następujących elementów głównych, które spełniają następujące funkcje (rys.1.0):

- A. **Podwozie:** jest to obudowa, która zabezpiecza obrotowe urządzenie tnące.

- B. **Silnik:** wprawia w ruch zarówno urządzenie tnące jak i dostarcza napędu na koła (jeśli jest przewidziany).
- C. **Urządzenie tnące:** jest to element przeznaczony do koszenia trawy.
- D. **Osłona tylnego wyrzutu trawy:** jest to obudowa zabezpieczająca, której zadaniem jest zatrzymanie ewentualnych przedmiotów zgarniętych przez urządzenie tnące i uniemożliwienie wyrzucania ich z dala od maszyny.
- E. **Deflektor tylnego wyrzutu trawy (jeżeli jest przewidziany):** poza wyrzucaniem z tyłu ściętej trawy jest także elementem zabezpieczającym, gdyż zatrzymuje ewentualnie zebrane urządzeniem tnącym przedmioty, nie pozwalając na ich odrzucenie z dala od maszyny.
- F. **Osłona bocznego wyrzutu trawy (jeżeli jest przewidziany):** jest to obudowa zabezpieczająca, której zadaniem jest zatrzymanie ewentualnych przedmiotów zgarniętych przez urządzenie tnące i uniemożliwienie wyrzucania ich z dala od maszyny.
- G. **Deflektor bocznego wyrzutu trawy (jeżeli jest przewidziany):** poza wyrzutem bocznym ściętej trawy jest także elementem zabezpieczającym, gdyż zatrzymuje ewentualnie zgarnięte przez urządzenie tnące przedmioty, uniemożliwiając ich wyrzucanie z dala od maszyny.
- H. **Pojemnik na trawę:** poza zbieraniem ściętej trawy jest także elementem zabezpieczającym, gdyż zatrzymuje przedmioty zagarnięte przez urządzenie tnące, uniemożliwiając ich wyrzucanie z dala od maszyny.
- I. **Uchwyt:** jest to pozycja robocza operatora maszyny. Jego długość sprawia, że operator w czasie pracy zawsze zachowuje bezpieczny dystans do wirującego urządzenia tnącego.
- J. **Linka hamulca silnika / urządzenia tnącego:** to jest dźwignia, która umożliwia uruchamianie i zatrzymywanie silnika, a jednocześnie włącza/ wyciąga urządzenie tnące.
- K. **Dźwignia włączania napędu:** jest to dźwignia, która włącza napęd na koła i umożliwia przemieszczanie się maszyny.

4. MONTAŻ

 **Zasady bezpieczeństwa, których należy przestrzegać podczas korzystania z urządzenia opisane są w rozdz. 2. Postępować zgodnie z poniższymi instrukcjami, aby uniknąć poważnych zagrożeń i niebezpieczeństw podczas pracy maszyny.**

W celu ułatwienia magazynowania i transportu, niektóre części składowe maszyny nie są montowane bezpośrednio w fabryce, ale muszą być skompletowane po uprzednim rozpakowaniu, zgodnie z poniżej podaną instrukcją.

 **Rozpakowanie i dokończenie montażu musi być wykonane na równym i twardym podłożu, przy zachowaniu wystarczającej przestrzeni na przemieszczanie maszyny i opakowań, korzystając zawsze z odpowiednich przyrządów. Nie używać maszyny przed zakończeniem działań opisanych w sekcji "MONTAŻ".**

4.1 ELEMENTY MONTAŻOWE

W opakowaniu znajdują się elementy potrzebne do montażu.

4.1.1 Rozpakowanie

1. Otworzyć opakowanie, zachowując ostrożność, by nie zgubić znajdujących się w nim elementów.
2. Zapoznać się z dokumentacją znajdującą się w opakowaniu, np. z niniejszymi instrukcjami.
3. Wyjąć wszystkie luźne elementy z kartonu.
4. Wyjąć maszynę z opakowania.
5. Usunąć karton i inne elementy opakowania zgodnie z obowiązującymi przepisami.

4.2 MONTAŻ POJEMNIKA NA TRAWĘ

Pojemnik na trawę jest dostarczany zmontowany. Należy upewnić się, że części składowe są prawidłowo zmontowane (§ rimando_prefisso §) 3.A) (Typ "I" - "II").

4.3 MONTAŻ UCHWYTU

Przemieścić ostrożnie uchwyt do pozycji roboczej (rys.4.A).

- Umieścić linkę rozruchową w spirali dolnej
- i górnej i dokręcić nakrętkę (rys.4.B).

5. ELEMENTY STERUJĄCE

5.1 UCHWYT DO URUCHAMIANIA RĘCZNEGO



- Umożliwia elektryczne uruchomienie silnika (rys.5.A).

5.2 PRZYCIŚK ROZRUCHU ELEKTRYCZNEGO

- **ENGINE START** Umożliwia elektryczne uruchomienie silnika (rys.5.B).

5.3 STEROWANIE REGULACJĄ OBROTÓW SILNIKA

- Reguluje liczbę obrotów silnika (rys.6.A).
- Poszczególne położenia, wskazane na tabliczce, oznaczają:

-  1. **Pełne obroty.** Powinien być zawsze stosowany w czasie pracy urządzenia.
-  2. **Minimalne.** Używany, gdy silnik jest wystarczająco ciepły podczas faz postoju.
-  3. **"Choke" - ssanie włączone.** Używane przy uruchamianiu zimnego silnika.

UWAGA Przez rozruch na zimno silnika, rozumie się rozruch po upływie co najmniej 5 minut po zatrzymaniu silnika lub po tankowaniu.

5.4 STEROWNIK WARIATORA PRĘDKOŚCI



Wariator prędkości umożliwia regulację prędkości przemieszczania się maszyny (rys.7.A).

Poszczególne położenia, wskazane na tabliczce, oznaczają:

 1. Maksymalna prędkość.

 2. Minimalna prędkość.

WAŻNE Przejście z jednej prędkości do drugiej musi być wykonywane z silnikiem w ruchu i włączonym napędem. Nie dotykać sterownika wariatora, gdy silnik jest zatrzymany. Czynność ta mogłaby uszkodzić wariator.

UWAGA Jeżeli maszyna nie przemieszcza się ze sterownikiem w pozycji «», wystarczy przemieścić dźwignię sterownika do pozycji «», a następnie przemieścić ją do pozycji «».

5.5 LINKA HAMULCA SILNIKA / URZĄDZENIA TNĄCEGO

To jest dźwignia, która umożliwia uruchamianie i zatrzymywanie silnika, a jednocześnie włącza/wyłącza urządzenie tnące (rys.8.A).

5.6 DŹWIGNIA WŁĄCZANIA NAPĘDU

Włącza napęd na koła i umożliwia przemieszczanie się urządzenia.

 1. **Napęd włączony.** Przemieszczenie się kosiarki uzyskiwane jest poprzez popchnięcie dźwigni w stronę uchwytu (rys.8.B). Kosiarka zatrzymuje się w momencie zwolnienia dźwigni.

WAŻNE Uruchomienie silnika musi się zawsze odbywać z odłączonym napędem.

WAŻNE Aby uniknąć uszkodzenia napędu, unikać ciągnięcia maszyny do tyłu z włączonym napędem.

5.7 REGULACJA WYSOKOŚCI KOSZENIA

Obniżenie lub podniesienie podwozia sprawia, że trawa może być cięta na różnych wysokościach.

 **Operację tą należy wykonywać przy zatrzymanym urządzeniu tnącym.**

• **Regulacja Typu "I".**

Regulacja wysokości koszenia otrzymywana jest poprzez naciśnięcie przycisku (rys.9.A) i podniesienie lub opuszczenie podwozia przy użyciu uchwytu (rys.9.B) aż do żądanej pozycji.

• **Regulacja Typu "II".**

Regulacja wysokości cięcia odbywa się za pomocą odpowiedniej dźwigni (rys.9.C), która podnosi lub obniża nadwozie do żadanego położenia.

6. UŻYTKOWANIE MASZYNY

 **Zasady bezpieczeństwa, których należy przestrzegać podczas korzystania z urządzenia opisane są w rozdz. 2. Postępować zgodnie z poniższymi instrukcjami, aby uniknąć poważnych zagrożeń i niebezpieczeństw podczas pracy maszyny.**

WAŻNE Aby uzyskać informacje na temat silnika i akumulatora (jeżeli jest przewidziany), należy zapoznać się z ich instrukcją obsługi.

6.1 CZYNNOŚCI WSTĘPNE

Przed rozpoczęciem pracy należy dokonać pewnych kontroli i czynności, niezbędnych do zapewnienia bezpieczeństwa warunków pracy jak i również jak najwyższej wydajności. Umieść urządzenie w pozycji poziomej i odpowiednio oprzeć o powierzchnię.

6.1.1 Uzupelnianie oleju i benzyny

WAŻNE Maszyna jest dostarczana bez oleju silnikowego i paliwa.

Przed użyciem maszyny po raz pierwszy po zakupie, należy zatankować paliwo i uzupełnić poziom oleju zgodnie z procedurami i przy zachowaniu środków ostrożności podanych w Instrukcji obsługi silnika w par. 7.2/7.3.

Każdorazowo przed rozpoczęciem użytkowania

Sprawdzić obecność paliwa i poziom oleju zgodnie z instrukcjami podanymi w Instrukcji obsługi silnika w par. 7.2/7.3.

6.1.2 Przygotowanie maszyny do pracy

UWAGA Maszyna ta umożliwia wykonanie koszenia trawnika na różne sposoby; przed rozpoczęciem pracy należy przystosować maszynę w zależności od sposobu, w jaki zamierza się wykonać koszenie.

a. przygotowanie do koszenia i zbioru trawy do pojemnika na trawę:

• **Typ "I"**

1. W modelach z możliwością bocznego wyrzutu: upewnić się, że osłona bocznego wyrzutu trawy (rys.10.A) jest opuszczona i zablokowana przez dźwignię bezpieczeństwa (rys.10.B).
2. Założyć pojemnik na trawę tak jak pokazano na rysunku (rys.10.C). Umieścić boczne kołki

w rowkach na podstawie uchwyty (rys.10.D) i popchnąć do przodu pojemnik na trawę aż usłyszysz się „kliknięcie” (rys.10.E).

• **Typ „II”**

1. Podnieść osłonę tylnego wyrzutu trawy (rys.11.A) i zaczepić prawidłowo pojemnik na trawę, umieszczając boczne kołki w prowadnicach obecnych w podstawie uchwyty (rys.11.B).

b. Przygotowanie do koszenia i wyrzutu tylnego trawy na ziemię:

1. Wyjąć pojemnik na trawę.
2. Podnieść osłonę tylnego wyrzutu trawy (rys.12.A) i zaczepić deflektor tylnego wyrzutu trawy (rys.12.B) w odpowiednich otworach, upewniając się, że jest stabilny.
3. W modelach z możliwością bocznego wyrzutu: upewnić się, że osłona bocznego wyrzutu trawy (rys.12.C) jest opuszczona i zablokowana przez dźwignię bezpieczeństwa (rys.12.D).

Aby wyjąć deflektor tylnego wyrzutu trawy:

1. Podnieść osłonę wyrzutu tylnego (rys.12.A).
2. Podnieść deflektor tylnego wyrzutu trawy wyjmując go z otworów (rys.12.B).

c. Przygotowanie do koszenia i rozdrabniania trawy (funkcja “mulczowanie”):

1. Podnieść osłonę tylnego wyrzutu trawy (rys.13.A) i założyć korek deflektora (rys.13.B) na otwór tunelu wyrzutowego.
2. W modelach z możliwością bocznego wyrzutu: upewnić się, że osłona bocznego wyrzutu trawy (rys.12.C) jest opuszczona i zablokowana przez dźwignię bezpieczeństwa (rys.12.D).

Aby wyjąć zaślepkę deflektora:

1. Podnieść osłonę wyrzutu tylnego (rys.13.A).
2. Wyjąć zaślepkę deflektora (rys.13.B).

d. Przygotowanie do koszenia i wyrzutu bocznego trawy:

1. Podnieść osłonę tylnego wyrzutu trawy (rys.14.A) i założyć korek deflektora (rys.14.B) na otwór tunelu wyrzutowego.
2. Popchnąć lekko dźwignię bezpieczeństwa (rys.14.C) i podnieść osłonę bocznego wyrzutu trawy (rys.14.D).
3. Założyć deflektor bocznego wyrzutu trawy (rys.14.E).
4. Zamknąć osłonę tylnego wyrzutu trawy (rys.14.D) tak, aby deflektor bocznego wyrzutu trawy (rys.14.E) był odpowiednio zablokowany.

Aby wyjąć deflektor bocznego wyrzutu trawy:

5. Popchnąć lekko dźwignię bezpieczeństwa (rys.14.C) i podnieść osłonę bocznego wyrzutu trawy (rys.14.D).
6. Odczepić deflektor bocznego wyrzutu trawy (rys.14.E).

Aby wyjąć zaślepkę deflektora:

1. Podnieść osłonę wyrzutu tylnego (rys.14.A).
2. Wyjąć zaślepkę deflektora (rys.14.B).

6.1.3 Regulacja wysokości koszenia

Ustawić wysokość koszenia, jak wskazano to w (par. 5.7).

6.1.4 Regulacja wysokości uchwyty

 **Operację tą należy wykonywać przy zatrzymanym urządzeniu tnącym.**

Wysokość uchwyty kierownicy można ustawić w 3 różnych położeniach, wskazanych przez wskaźnik na podstawie uchwyty (rys.15.A). W celu zmiany wysokości uchwyty, należy poruszyć dźwignie obecne po obu bokach uchwyty (rys.15.B) (Typ “I”- “II”) i umieścić je w odpowiedniej pozycji. Ostrożnie ustawić uchwyty na żądanej wysokości, po czym zwolnić dźwignie. Z położenia roboczego możliwe jest również złożenie uchwyty do pozycji zamkniętej.

6.2 KONTROLE BEZPIECZEŃSTWA

Ponadto, należy przeprowadzić kontrole bezpieczeństwa i sprawdzić, czy wyniki odpowiadają danym z tabel.

 **Przed rozpoczęciem użytkowania maszyny należy zawsze przeprowadzić kontrole bezpieczeństwa.**

6.2.1 Ogólna kontrola bezpieczeństwa

Część	Wynik
Uchwyty	Czyste, suche.
Uchwyty	Właściwie i prawidłowo zamontowany na maszynie.
Urządzenie tnące	Czyste, nie zużyte lub uszkodzone.
Osłona wyrzutu tylnego; pojemnik na trawę	Nienaruszone Brak uszkodzeń. Zamontowane prawidłowo.
Osłona wyrzutu bocznego; deflektor wyrzutu bocznego	Nienaruszone Brak uszkodzeń. Zamontowane prawidłowo.

Linka hamulca silnika / urządzenia tnącego	Dźwignia powinna poruszać się swobodnie, bez wysiłku, a po zwolnieniu musi automatycznie i szybko powrócić do swojej wyjściowej pozycji.
Linka rozrusznika	Linka powinna być w stanie nienaruszonym.
Śruby/nakrętki na maszynie i urządzeniu tnącym	Dobrze dokręcone (nie poluzowane).
Przewody elektryczne i kabel świecy	Nienaruszone, nie zagrażają iskrzeniem.
Fajka świecy zapłonowej	Nienaruszona prawidłowo zamocowana do świecy.
Urządzenie	Brak śladów uszkodzenia lub zużycia.

6.2.2 Test funkcjonowania maszyny

Działanie	Wynik
<ol style="list-style-type: none"> 1. Włączyć urządzenie (par. 6.3). 2. Linka hamulca silnika / urządzenia tnącego. 	<ol style="list-style-type: none"> 1. Urządzenie tnące powinno się poruszać. 2. Dźwignie muszą automatycznie i szybko z powrócić do pozycji neutralnej, silnik powinien zgasnąć, a urządzenie tnące powinno zatrzymać się w ciągu kilku sekund.
<ol style="list-style-type: none"> 1. Włączyć urządzenie (par. 6.3). 2. Włączyć dźwignię napędu. 3. Zwolnić dźwignię napędu. 	<ol style="list-style-type: none"> 2. Koła powodują przesuw maszyny. 3. Koła zatrzymują się i maszyna przestaje się przemieszczać
Włączanie testowe	Brak nietypowych wibracji Brak nietypowych dźwięków

! *Jeśli którykolwiek wynik różni się od danych wskazanych w poniższych tabelach, nie należy użytkować urządzenia! Należy zwrócić się o pomoc do centrum serwisowego w celu dokonania przeglądu i naprawy urządzenia.*

6.3 URUCHOMIENIE

UWAGA *Wykonywać rozruch na powierzchni płaskiej, wolnej od przeszkód, czy wysokiej trawy.*

6.3.1 Modele z rozrusznikiem ręcznym

1. **W przypadku uruchamiania zimnego silnika:** ustawić dźwignię regulacji obrotów silnika w pozycji "Choke"- ssanie (rys.6.A) (jeśli dotyczy).
2. Pociągnąć dźwignię hamulca silnika / urządzenia tnącego do uchwytu kierownicy (rys.16.A).

UWAGA *Linka hamulca silnika / urządzenia tnącego powinna być odpowiednio napięta, aby uniknąć zatrzymywania silnika.*

3. Chwycić za uchwyt rozrusznika i uruchomić silnik, pociągając za linkę rozrusznika (rys.16.B).
4. Po uruchomieniu silnika przesunąć dźwignię regulacji obrotów silnika do pozycji maksymalnych obrotów (jeśli jest przewidziana).

UWAGA *Użycie polecenia "Choke" - ssanie przy ciepłym już silniku, może zanieczyścić świecę zapłonową i spowodować nieregularną pracę silnika.*

6.3.2 Modele z przyciskiem rozruchu elektrycznego

1. Włożyć baterię dostarczoną w zestawie do komory baterii w silniku (rys.17.A.1 / 17.A.2). (przestrzegać zaleceń zawartych w instrukcji obsługi silnika). W niektórych modelach przewidziano silnik z wbudowaną baterią, której nie można wyjmować (rys.17.A.3).
2. Włożyć do końca kluczyk (jeśli występuje) (rys.17.B).
3. Pociągnąć dźwignię hamulca silnika / urządzenia tnącego do uchwytu kierownicy (rys.17.C).

W silnikach (rys.17.A.3) wskaźnik stanu baterii (1) świeci się lub miga przez 5 sekund, wskaźnik:

- Wskaźnik zaświecony = bateria jest wystarczająco naładowana
- Wskaźnik migający = bateria jest prawie rozładowana
- Wskaźnik zgaszony = bateria jest prawie całkowicie rozładowana. Postępować zgodnie ze wskazówkami w instrukcji silnika do ładowania awaryjnego za pomocą zewnętrznej ładowarki USB (nieodłącznej do maszyny).

UWAGA *Linka hamulca silnika / urządzenia tnącego powinna być odpowiednio napięta, aby uniknąć zatrzymywania silnika.*

- 4. Nacisnąć przycisk start i przytrzymać do momentu uruchomienia silnika. (rys.17.D).

W silnikach (rys.17.A.3) gaśnie wskaźnik stanu naładowania baterii (1).

W celu uzyskania dodatkowych informacji na temat silnika należy przestrzegać zaleceń zawartych w instrukcji obsługi silnika.

6.4 PRACA

WAŻNE Podczas pracy, zachować zawsze bezpieczną odległość od urządzenia tnącego, biorąc pod uwagę długość uchwytu.

6.4.1 Koszenie trawy

1. Rozpocząć przemieszczanie się i cięcie trawy na obszarze porośniętym trawą;
2. Wyregulować prędkość jazdy i wysokość koszenia (par. 5.7) w stosunku do warunków trawnika (wysokość, gęstość i wilgotność trawy) i w stosunku do ilości wyrzucanej trawy.
3. Wygląd trawnika będzie lepszy, jeśli koszenia zostaną przeprowadzone zawsze na tej samej wysokości i naprzemianległymi pasami idącymi w obydwu kierunkach (rys.19.0).

W przypadku "mulczowania" lub wyrzutu tylnego trawy:

- Unikać wyrzucania zbyt dużej ilości trawy. Nigdy nie kosić więcej niż jedną trzecią całkowitej wysokości trawy podczas jednego koszenia (rys.18.0).
- Zawsze utrzymywać podwozie w czystości (par. 7.4.2).

W przypadku maszyn z wyrzutem bocznym: zaleca się wykonywanie takiej trasy koszenia, aby skoszona trawa nie upadała na jeszcze nie skoszony trawnik.

6.4.2 Zalecenia w celu utrzymania ładnego trawnika

- W celu utrzymania ładnego wyglądu trawnika, zielonego i miękkiego, niezbędne jest jego systematyczne koszenie. Trawniki zazwyczaj zawierają różne rodzaje traw. Przy częstym koszeniu, rosną przede wszystkim te trawy, które mają wiele korzeni i formują zwartą warstwę trawy; odwrotnie, gdy koszenie odbywa się z małą częstotliwością, rosną przeważnie trawy wysokie i dzikie (koniczyna, stokrotki, itp.). Częstotliwość koszenia powinna być uzależniona od szybkości wzrostu trawy; należy unikać sytuacji, w której trawa osiągnie nadmierną wysokość między jednym a drugim koszeniem.
- Optymalna wysokość dobrze utrzymanej trawy wynosi około 4-5 cm, a za jednym pokosem nie powinno się ścinać więcej, niż jedną trzecią wysokości całkowitej. Jeśli trawa jest bardzo wysoka, lepiej jest przeprowadzić koszenie w dwóch etapach z jednodniowym odstępem

czasu; za pierwszym razem przy użyciu urządzeń tnących na maksymalnej wysokości i ewentualnie na węższych pasach, natomiast następnego dnia, nadając pożądaną wysokość koszenia.

- Zbyt niskie cięcie powoduje szarpanie trawnika i wygląd "w łaty".
- W okresach bardzo ciepłych i suchych wskazane jest utrzymywanie trawy nieco wyższej trawy, obniżając w ten sposób stopień przysychania terenu.
- Zawsze jest lepiej dokonywać koszenia, gdy trawnik jest suchy. Nie kosić trawy, gdy jest mokra; może to obniżyć sprawność wirującego urządzenia tnącego, do którego przykleja się wilgotna trawa oraz spowodować wyrwy w trawniku;
- Urządzenia tnące muszą być nienaruszone i dobrze naostrzone. Dzięki temu cięcie jest gładkie i nie powoduje szarpania trawnika, co mogłoby spowodować zżółknięcie jego końcówek.

6.4.3 Opróżnianie pojemnika na trawę

Gdy pojemnik na trawę (rys.1.H) jest przepelniony, zbieranie trawy staje się nieskuteczne i zmienia się odgłos pracy silnika.

W przypadku pojemnika na trawę z urządzeniem sygnalizującym poziom jego napełnienia:



Podniesiony = pusty



Opuszczony = pełny

- Podczas pracy kosiarki z włączonym urządzeniem tnącym, sygnalizator pozostaje podniesiony tak długo, dopóki pojemnik jest w stanie odbierać koszoną trawę; gdy się obniży, oznacza to, że pojemnik na trawę jest pełny i należy go opróżnić.

Aby wyjąć i opróżnić pojemnik na trawę:

1. Zwolnić dźwignię hamulca silnika / urządzenia tnącego (rys.20.A).
2. odczekać aż do całkowitego zatrzymania się urządzenia tnącego.
3. Tylko z uchwytem typu "II"
 - Podnieść osłonę wyrzutu tylnego (rys.11.B).
4. Chwycić za uchwyt i wyjąć pojemnik na trawę, utrzymując go w pionowej pozycji.

6.5 ZATRZYMANIE

W celu zatrzymania urządzenia:

1. Zwolnić dźwignię hamulca silnika / urządzenia tnącego (rys.20.A).
2. odczekać aż do całkowitego zatrzymania się urządzenia tnącego.



Po wyłączeniu urządzenia należy odczekać kilka sekund zanim urządzenie tnące zatrzyma się.



Silnik może być bardzo gorący zaraz po wyłączeniu. Nie dotykać. Istnieje niebezpieczeństwo poparzenia.

WAŻNE Zawsze zatrzymać maszynę:

- Podczas przemieszczania się pomiędzy strefami pracy.
- W trakcie jazdy po terenach nieporośniętych trawą.
- Za każdym razem, gdy trzeba ominąć przeszkodę.
- Przed wykonaniem regulacji wysokości koszenia.
- Za każdym razem, gdy zdejmuję się lub zakłada pojemnik na trawę;
- Za każdym razem, gdy zdejmie się lub zakłada deflektor tylnego wyrzutu trawy (jeśli jest on przewidziany).
- Za każdym razem, gdy zdejmuje się lub zakłada deflektor boczny wyrzutu trawy (jeśli jest on przewidziany).

6.6 WSKAZÓWKI PO ZAKOŃCZENIU UŻYTKOWANIA

1. Zatrzymać maszynę (par. 6.5).
2. Odczekać fajkę świecy zapłonowej (rys.24.A).
3. Naciśnąć na zapadkę (rys.24.B) i wyjąć kluczyk bezpieczeństwa (rys.24.C) (modele z przyciskiem rozruchu elektrycznego).
4. Odczekać, aż silnik wystygnie przed umieszczeniem maszyny w jakimkolwiek pomieszczeniu.
5. Dokonać czyszczenia (par. 7.4).
6. Sprawdzić, czy nie ma poluzowanych lub uszkodzonych części. W razie konieczności, wymienić uszkodzone części i dokręcić ewentualnie obluźwane śruby i nakrętki.

WAŻNE Za każdym razem, gdy maszyna jest pozostawiona bez nadzoru:

- Odcłuzzyć fajkę świecy zapłonowej (rys.24.A).
- Wyjąć kluczyk (rys.24.C) lub akumulator (w modelach z przyciskiem sterowania rozrusznika elektrycznego).

7. KONSERWACJA ZWYCZAJNA

7.1 INFORMACJE OGÓLNE

! Zasady bezpieczeństwa, których należy przestrzegać podczas korzystania z urządzenia opisane są w rozdz. 2. Postępować zgodnie z poniższymi instrukcjami, aby uniknąć poważnych zagrożeń i niebezpieczeństw podczas pracy maszyny.

! Przed przystąpieniem do kontroli, czyszczenia lub konserwacji / regulacji maszyny:

- Zatrzymać urządzenie.
 - Upewnić się, że wszystkie ruchome części całkowicie się zatrzymały.
 - Odczekać, aż silnik będzie dostatecznie schłodzony.
 - Odcłuzzyć fajkę świecy zapłonowej (rys.24.A).
 - Wyjąć kluczyk (rys.24.C) lub akumulator (w modelach z przyciskiem sterowania rozrusznika elektrycznego).
 - Przeczytać instrukcję obsługi.
 - Założyć odpowiednią odzież, rękawice robocze i okulary ochronne.
- Częstotliwość i rodzaje czynności konserwacyjnych są przedstawione w "Tabeli konserwacji". Niniejsza tabela została opracowana w celu ułatwienia czynności zmierzających do utrzymania wydajności maszyny i zapewnienia warunków bezpiecznego eksploataowania. Są w niej podane

- najważniejsze czynności oraz częstotliwość ich wykonywania. Wykonać odpowiednie czynności konserwacyjne, przestrzegając terminu przeglądu.
- Stosowanie nieoryginalnych lub nieprawidłowo zamontowanych części zamiennych lub akcesoriów może mieć negatywny wpływ na działanie i bezpieczeństwo urządzenia. Producent nie ponosi żadnej odpowiedzialności za uszkodzenie mienia, wypadki lub obrażenia ciała spowodowane przez tego typu produkty.
 - Oryginalne części zamienne dostarczane są przez warsztaty serwisowe i autoryzowanych dealerów.

WAŻNE Wszystkie czynności konserwacyjne i regulacyjne maszyny nieopisane w niniejszej instrukcji powinny być wykonywane przez Państwa sprzedawcę lub w autoryzowanym centrum serwisowym.

7.2 UZUPEŁNIANIE PALIWA

Umieść urządzenie w pozycji poziomej i odpowiednio oprzeć o powierzchnię.

! Tankowanie paliwa powinno odbywać się przy zatrzymanej maszynie i z odczoną świecą zapłonową.

Postępować zgodnie z procedurami i środkami ostrożności podanymi w Instrukcji obsługi silnika.

! Maszyna z możliwością przechowywania w pozycji pionowej (rozdz. 9.1) zawierają zbiornik paliwa zawierający wskaźnik poziomu paliwa. Nie napełniać zbiornika ponad dno wskaźnika poziomu (rys.21.A).

WAŻNE Unikać rozlania benzyny na plastikowe części silnika lub maszyny, aby zapobiec ich zniszczeniu, a ewentualne ślady wylanej benzyny natychmiast usunąć. Gwarancja nie pokrywa uszkodzeń części plastikowych spowodowanych benzyną.

UWAGA Paliwo jest substancją psującą się i nie powinno pozostawać w zbiorniku przez okres dłuższy niż 30 dni. Przed rozpoczęciem magazynowania długookresowego należy wlać do zbiornika ilość paliwa umożliwiającą zakończenie ostatniego użycia (rozdz. 9).

7.3 KONTROLA / UZUPEŁNIANIE OLEJU SILNIKOWEGO

Przystąpić do sprawdzenia/uzupełnienia poziomu oleju silnikowego zgodnie z procedurami i środkami ostrożności podanymi w Instrukcji obsługi silnika. Aby zapewnić prawidłowe funkcjonowanie i żywotność maszyny, zaleca się okresowo wymieniać olej silnikowy, zgodnie z okresowością wskazaną w Instrukcji Obsługi silnika. Przed ponownym użyciem maszyny, należy się upewnić, że przywrócono odpowiedni poziom oleju.

7.4 CZYSZCZENIE

Po każdym użyciu należy wyczyścić maszynę zgodnie z instrukcjami podanymi poniżej.

7.4.1 Czyszczenie maszyny

- Upewnić się zawsze, że wloty powietrza są wolne zanieczyszczeń.
- Nie używać płynów żrących do mycia podwozia.
- W celu ograniczenia ryzyka pożaru, przechowywać kosiarkę, a w szczególności silnik bez pozostałości trawy, liści lub nadmiaru smaru.
- Ostrożnie umyć maszynę wodą po każdym cięciu.

7.4.2 Czyszczenie agregatu tnącego

- Po każdym koszeniu, usunąć resztki trawy i błota zebrane wewnątrz podwozia, aby zapobiec ich zeschnięciu, mogłoby to bowiem utrudnić kolejny rozruch.
- W razie konieczności dojścia do dolnej części, przehylić maszynę wyłącznie na stronę wskazaną w instrukcji obsługi silnika, postępując zgodnie z odpowiednimi instrukcjami i upewniając się, przed rozpoczęciem jakichkolwiek działań, że maszyna jest stabilna.

W przypadku wyrzutu bocznego lub tylnego: jeśli jest zainstalowany, wyjąć kłapę wylotową.

Do mycia od wewnątrz zespołu urządzeń tnących, należy postępować w następujący sposób:

1. Wyjąć pojemnik na trawę.
2. Podłączyć wąż ogrodowy do odpowiedniej złączki (rys.22.A).
3. Przesunąć wysokość koszenia do najniższej pozycji.
4. Ustawiać się zawsze z tyłu uchwytu kosiarki.
5. Wyłączyć silnik.

Lakier po wewnętrznej stronie podwozia może z czasem ulec uszkodzeniu z powodu tarcia skoszonej trawy; należy wówczas natychmiast uzupełnić warstwę lakieru farbą antykorozyjną, zapobiegając w ten sposób tworzeniu się rdzy, która prowadzi do korozji metalu.

7.4.3 Czyszczenie pojemnika na trawę

1. Opróżnić pojemnik na trawę.
2. Wstrząsnąć nim, aby usunąć resztki trawy i ziemi;
3. Umyć go, wypłukać i położyć tak, aby umożliwić szybkie wyschnięcie.

7.5 NAKRĘTKI I ŚRUBY MOCUJĄCE

Śruby i nakrętki powinny być dobrze dokręcone, aby mieć pewność, że urządzenie znajduje się zawsze w stanie gotowym do bezpiecznej eksploatacji.

7.6 AKUMULATOR

Akumulator jest dostarczany w modelach z przyciskiem rozrusznika elektrycznego. Jeśli chodzi o instrukcje dotyczące wydajności, ładowania, przechowywania i konserwacji akumulatora należy postępować zgodnie z instrukcjami zawartymi w instrukcji obsługi silnika.

- W silnikach (rys.17.A.3), bateria nie wymaga ładowania.
- Wyłącznie w sytuacji awaryjnej może być ładowana za pomocą zewnętrznego zasilacza USB (który nie jest dostarczony z maszyną). Przestrzegać zaleceń zawartych w Instrukcji obsługi silnika

7.7 REGULACJA LINKI WARIATORA

Regulacja ta jest konieczna, gdy dźwignia (rys.23.A) nie pozostaje w pozycji «».

WAŻNE Regulacja powinna być wykonana przy wyłączonym silniku.

- Z dźwignią (rys.23.A) w pozycji «» , przekręcić pokrętło regulacyjne (rys.23.B) kabłą w kierunku wskazanym przez strzałkę o wymaganą odległość, by dźwignia zatrzymała się w pozycji.

8. KONSERWACJA NADZWYCZAJNA

 **Przed przystąpieniem do kontroli, czyszczenia lub konserwacji / regulacji maszyny:**

- **Zatrzymać urządzenie.**
- **Upewnić się, że wszystkie ruchome części całkowicie się zatrzymały.**
- **Odczekać, aż silnik będzie dostatecznie schłodzony.**
- **Odczekać, aż świecy zapłonowej (rys.24.A).**
- **Wyjąć kluczyk (rys.24.C) lub akumulator (w modelach z przyciskiem sterowania rozrusznika elektrycznego).**
- **Przeczytać instrukcję obsługi.**
- **Założyć odpowiednią odzież, rękawice robocze i okulary ochronne.**

8.1 URZĄDZENIE TNĄCE

Nieodpowiednio naostrzone urządzenie tnące rwie trawę i powoduje żółknięcie trawnika.

 **Nie dotykać urządzenia tnącego przed wyjęciem kluczyka ze stacyjki i przed jego całkowitym zatrzymaniem się.**

 **Wszystkie czynności dotyczące urządzeń tnących (demontaż, ostrzenie, wyważenie, naprawa, ponowne zamontowanie i/lub wymiana) są pracami odpowiedzialnymi, które wymagają odpowiedniej znajomości tych urządzeń, a także użycia odpowiedniego sprzętu; ze względów bezpieczeństwa, zalecane jest zawsze zlecanie tych czynności specjalistycznemu serwisowi.**

 **Wymienić zawsze w całości uszkodzone, zniekształcone lub zużyte urządzenia tnące wraz ze śrubami tak, aby były odpowiednio zestrojone.**

WAŻNE Należy zawsze używać oryginalnych narzędzi tnących, oznaczonych kodem znajdującym się w tabeli "Dane Techniczne".

Biorąc pod uwagę ewolucję produktu, narzędzia tnące wymienione w tabeli "Dane techniczne" mogą z czasem być zastąpione przez inne, o analogicznych cechach zamienności i tym samym bezpieczeństwem funkcjonowania.

9. MAGAZYNOWANIE

W razie konieczności przechowania urządzenia:

1. Uruchomić silnik na zewnątrz pomieszczenia i utrzymać go w ruchu na minimalnych obrotach aż do jego zatrzymania tak, aby wykorzystać całe pozostałe w gaźniku paliwo.
2. Pozostawić silnik do ostygnięcia.
3. Odłączyć fajkę świecy zapłonowej (rys.24.A).
4. Wyjąć kluczyk (rys.24.C) lub akumulator (w modelach z przyciskiem sterowania rozrusznika elektrycznego).
5. Dokładnie wyczyścić maszynę (par. 7.4).
6. Skontrolować maszynę pod kątem uszkodzeń. Jeśli to konieczne, skontaktować się z autoryzowanym centrum serwisowym.
7. Przechowywanie maszyny:
 - w suchym środowisku;
 - zabezpieczonej przed wpływami atmosferycznymi;
 - w razie możliwości przykrytej pokrowcem;
 - w miejscu niedostępnym dla dzieci.
 - Należy upewnić się, że usunięte zostały klucze lub narzędzia używane do konserwacji.

9.1 PRZECHOWYWANIE W PIONIE

W razie potrzeby niektóre modele (patrz Tabela Danych Technicznych) mogą być przechowywane w pozycji pionowej (rys.25.0).

 **Nie ustawiać maszyny w pozycji pionowej z zbiornikiem wypełnionym powyżej dolnego wskaźnika poziomu paliwa (rys. 21.A).**

Wykonać następujące czynności:

1. Opuścić podwozie do wysokości koszenia "3" (par. 5.7).
2. Z położenia roboczego przesunąć dźwignie obecne po obu bokach uchwyty (rys.15.B) (Typ "I" - "II") i przytrzymać je w miejscu.
3. Ostrożnie złożyć uchwyt w pozycji zamkniętej
4. Podnieść przód maszyny (rys.25.0).

 **Umieścić maszynę tak, by urządzenie tnące był zwrócone ku ścianie, odpowiednio przykryte lub zabezpieczone, by nie stanowiło zagrożenia dla osób dorosłych, dzieci i zwierząt, nawet w razie mimowolnego lub przypadkowego kontaktu.**

 **Nie ustawiać urządzenia pod kątem większym niż pionowy (90°); w przeciwnym razie benzyna mogłaby wyciekać z zbiornika paliwa.**

 **Nie próbować dostosowywać do przechowywania w pozycji pionowej maszyny, które nie zostały zaprojektowane do tego celu.**

10. PRZEMIESZCZANIE I TRANSPORT

Za każdym razem, gdy należy przemieścić, podnieść, przetransportować lub przechylić maszynę, należy:

- Zatrzymać maszynę (par. 6.5).
- Upewnić się, że wszystkie ruchome części całkowicie się zatrzymały.
- Odłączyć fajkę świecy zapłonowej (rys.24.A).
- Wyjąć kluczyk (rys.24.C) lub akumulator (w modelach z przyciskiem sterowania rozrusznika elektrycznego).
- założyć grube rękawice robocze.
- Chwyć maszynę w miejscach umożliwiających jej bezpieczne trzymanie, mając na uwadze odpowiednie rozmieszczenie jej ciężaru.
- Zaangażować ilość osób adekwatną do ciężaru maszyny oraz rodzaju środka transportu i miejsca, w którym maszyna ma być ustawiona lub skąd ma być przemieszczona;
- Upewnić się, że przemieszczenie maszyny nie spowoduje szkód czy obrażeń.

Podczas transportu urządzenia na pojazdzie samochodowym lub przyczepie, należy:

- Używać ramp o odpowiedniej wytrzymałości, szerokości i długości;
- Załadować maszynę z wyłączonym silnikiem, wykorzystując do tej czynności odpowiednią liczbę osób.
- Obniżyć zespół tnący (par 5.7).
- Ustawić ją tak, aby nie stwarzać dla nikogo zagrożeń.
- Przymocować ją mocno do środka transportu za pomocą lin lub łańcuchów, aby uniknąć przewrócenia się jej.

 **Nie transportować w pozycji pionowej maszyn, które nie mogą być przechowywane w pozycji pionowej.**

11. SERWIS I NAPRAWA

Niniejsza instrukcja zawiera wszelkie niezbędne informacje potrzebne do właściwego posługiwania się maszyną i poprawnego wykonania podstawowych czynności z zakresu konserwacji dokonywanych przez samego użytkownika. Wszystkie czynności regulacyjne i konserwacyjne nieopisane w niniejszej instrukcji powinny być wykonane przez Państwa sprzedawcę lub w autoryzowanym punkcie serwisowym, które dysponuje wiedzą i sprzętem umożliwiającym właściwe wykonanie czynności konserwacyjnych przy zapewnieniu odpowiedniego stopnia bezpieczeństwa i zachowaniu pierwotnych cech urządzenia. Czynności wykonane przez nieodpowiednie serwisy lub osoby niekompetentne powodują utratę udzielonych

gwarancji oraz zwalniają producenta z jakichkolwiek zobowiązań i z odpowiedzialności prawnej.

- Naprawy i serwis gwarancyjny mogą być przeprowadzane jedynie przez autoryzowane centra serwisowe.
- Autoryzowane centra serwisowe korzystają jedynie z oryginalnych części zamiennych. Części zamienne i oryginalne akcesoria zostały opracowane specjalnie do maszyn.
- Stosowanie części zamienne i akcesoriów, które nie zostały zatwierdzone oraz części zamiennych i akcesoriów innych niż oryginalne zagraża bezpieczeństwu urządzenia i zwalnia Producenta od jakichkolwiek zobowiązań lub odpowiedzialności.

12. ZAKRES GWARANCJI

Warunki gwarancji dotyczą wyłącznie konsumentów, tj. nieprofesjonalnych operatorów.

Gwarancja obejmuje wszystkie wady materiałów i wykonania, stwierdzone w okresie gwarancyjnym przez sprzedawcę lub autoryzowane centrum serwisowe.

Wykonanie gwarancji ogranicza się do naprawy lub wymiany części uznanych za wadliwe. Zaleca się, aby raz w roku skontrolować działanie maszyny w autoryzowanym centrum serwisowym w celu jej konserwacji, napraw serwisowych i kontroli urządzeń zabezpieczających.

Wykonanie gwarancji jest uzależnione od regularnej konserwacji maszyny.

Użytkownik powinien dokładnie przestrzegać instrukcji podanych w załączonej dokumentacji.

Gwarancja nie obejmuje uszkodzeń

spowodowanych w wyniku:

- Niezapoznania się użytkownika z załączoną dokumentacją (Instrukcje użytkownika i wskazówki).

- Profesjonalnego użytkownika.
- Nieuwagi, zaniedbania.
- Przyczyny zewnętrznej (błyskawice, uderzenia, obecność ciał obcych wewnątrz maszyny) lub wypadku.
- Nieprawidłowego lub niedozwolonego użytkowania i montażu wypadku.
- Nieodpowiedniej konserwacji.
- Modyfikacji maszyny.
- Używania nieoryginalnych części zamiennych (adaptowalne części).
- Używania akcesoriów niedostarczonych lub niezatwierdzonych przez producenta.

Gwarancja nie obejmuje:

- Zwykłych / nadzwyczajnych czynności konserwacyjnych (opisanych w instrukcji).
- Naturalnego zużycia części eksploatacyjnych, takich jak paski napędowe, urządzenia tnące, reflektory, opony, śruby bezpieczeństwa i przewody.
- Normalnego zużycia.
- Estetycznego pogorszenia wyglądu maszyny w związku z jej użytkowaniem.
- Substancji, oleju, benzyny, smaru.
- Wsporników urządzeń tnących.
- Wszelkich dodatkowych kosztów związanych z aktywacją gwarancji, takich jak przemieszczenie jej do użytkownika, przewóz maszyny do sprzedawcy detalicznego, wynajem sprzętu zastępczego lub wykonanie połączeń telefonicznych do firmy zewnętrznej w celu przeprowadzenia wszystkich prac konserwacyjnych.

Silniki ciepłe poza silnikami "ST" objęte są gwarancjami danego producenta silnika z zachowaniem określonych przez niego warunków gwarancyjnych. Użytkownik podlega przepisom prawa danego kraju. Niniejsza gwarancja w żaden sposób nie ogranicza praw, które przysługują kupującemu w ramach tych przepisów.

13. TABELA CZYNNOŚCI KONSERWACYJNYCH

Czynność	Częstotliwość	Uwagi
MASZYNA		
Kontrola wszystkich mocowań	Każdorazowo przed rozpoczęciem użytkowania	par. 7.5
Kontrolę bezpieczeństwa / Przegląd urządzeń sterowniczych	Każdorazowo przed rozpoczęciem użytkowania	par. 6.2
Kontrola zabezpieczenia wyrzutu tylnego / wyrzutu bocznego trawy	Każdorazowo przed rozpoczęciem użytkowania	par. 6.2.1
Kontrola pojemnika na trawę i deflektora wyrzutu bocznego	Każdorazowo przed rozpoczęciem użytkowania	par. 6.2.1
Kontrola urządzenia tnącego	Każdorazowo przed rozpoczęciem użytkowania	par. 6.2.1
Ogólne czyszczenie i kontrola	Po każdym użyciu	par. 7.4
Kontrola pod kątem uszkodzeń maszyny. Jeśli to konieczne, skontaktować się z autoryzowanym centrum serwisowym.	Po każdym użyciu	-
Regulacja linki wariatora	**	par. 7.7
Wymiana urządzenia tnącego	-	par. 8.1 ***

SILNIK		
Sprawdzanie/uzupełnianie paliwa	Każdorazowo przed rozpoczęciem użytkowania	par. 6.1.1 / 7.2 *
Kontrola / uzupełnianie oleju silnikowego	Każdorazowo przed rozpoczęciem użytkowania	par. 6.1.1 / 7.3 *
Kontrola i czyszczenie filtra powietrza	*	*
Kontrola i czyszczenie styków świecy zapłonowej	*	*
Wymiana świecy zapłonowej	*	*
Naładowanie akumulatora	*	par. 7.6 *

* Patrz instrukcja obsługi silnika.

** Czynność do przeprowadzenia przy pierwszych oznakach awarii

*** Operacja, która musi być wykonana przez Państwa sprzedawcę lub przez autoryzowane Centrum serwisowe

14. IDENTYFIKACJA USTEREK

Jeżeli po wykonaniu czynności opisanych powyżej, usterki nie zostaną zlikwidowane, należy skontaktować się z Państwa sprzedawcą.		
USTERKA	MOŻLIWA PRZYCZYNA	SPOŚÓB USUNIĘCIA
1. Silnik nie uruchamia się lub nie pozostaje w ruchu.	Niepoprawna procedura uruchomienia	Postępować zgodnie ze wskazówkami (patrz rozdz. 6.3).
	Brak oleju lub benzyny w silniku.	Sprawdzić poziom oleju i poziom benzyny.
	Zbrudzenie świecy zapłonowej lub nieprawidłowa odległość pomiędzy elektrodami.	Kontrola świecy zapłonowej (Patrz instrukcja obsługi silnika).
	Filtr powietrza niedrożny.	Wyczyścić i/lub wymienić filtr (Patrz instrukcja obsługi silnika).
	Problemy z mieszanką paliwa.	Skontaktować się z autoryzowanym centrum serwisowym.
	Po zakończeniu ubiegłego sezonu zbiornik paliwa nie został opróżniony. Pływak może być zablokowany.	Poszukać rozwiązania problemu w instrukcji obsługi silnika i skontaktować się z autoryzowanym serwisem.
2. Silnik pracuje nieregularnie, nie ma mocy pod obciążeniem, lub zatrzymuje się podczas pracy.	Filtr powietrza niedrożny.	Wyczyścić i/lub wymienić filtr (Patrz instrukcja obsługi silnika).
	Zbrudzenie świecy zapłonowej lub nieprawidłowa odległość pomiędzy elektrodami.	Kontrola świecy zapłonowej (Patrz instrukcja obsługi silnika).
	Problemy z mieszanką paliwa.	Skontaktować się z autoryzowanym centrum serwisowym.
3. Zalenie silnika.	Uchwyt rozrusznika był kilkakrotnie pociągany przy włączonym starterze.	Patrz instrukcja obsługi silnika.
	Uchwyt rozrusznika był kilkakrotnie pociągany z zdjętą fajką świecy zapłonowej.	Należy fajkę świecy zapłonowej i spróbować uruchomić silnik. (Patrz instrukcja obsługi silnika).

4. Skoszona trawa nie jest gromadzona w pojemniku na trawę.	Urządzenie tnące uderzyło w ciało obce i lub zostało uszkodzone.	Wyłączyć silnik i odłączyć fajkę świecy zapłonowej. Sprawdzić, czy nie ma uszkodzeń i skontaktować się z Centrum Serwisowym w celu ewentualnej wymiany urządzenia tnącego (par. 8.1).
	Wnętrze podwozia jest zanieczyszczone.	Oczyszczyć wnętrze podwozia, aby ułatwić odprowadzanie skoszonej trawy w kierunku pojemnika na trawę. 7.4.2).
5. Koszenie trawy odbywa się z trudnością.	Urządzenie tnące jest w złym stanie.	Skontaktować się z centrum serwisowym w celu naostrzenia lub wymiany ostrza.
6. Podczas pracy występuje nadmierny poziom hałasu i/ lub drgań.	Uszkodzenie lub poluzowanie części Kołek w urządzeniu tnącym wyszedł ze swojego gniazda.	Zatrzymać maszynę i odłączyć przewód świecy (rys.24.0). Sprawdzić ewentualne uszkodzenia poluzowane części i dokręcić je. Kontrole, wymiany lub naprawy powinny być przeprowadzane w specjalistycznym serwisie.
	Mocowanie urządzenia tnącego jest poluzowane lub uszkodzone zostało urządzenie tnące.	Wyłączyć silnik i odłączyć fajkę świecy zapłonowej (rys.24.0). Skontaktować się z Centrum Obsługi w celu dokonania kontroli, wymiany lub naprawy (par. 8.1).

15. AKCESORIA NA ZAMÓWIENIE

15.1 ZESTAW MULCZUJĄCY

Rozdrabnia koszoną trawę i pozostawia ją na trawniku, stanowiąc alternatywę dla koszenia do pojemnika na trawę (w przypadku maszyn do tego przystosowanych) (rys.26.0).



ÍNDICE

1. PARTE GERAL	1
1.1 Como ler o manual	1
1.2 Referências	1
2. NORMAS DE SEGURANÇA	2
2.1 Preparação	2
2.2 Operações preliminares	2
2.3 Durante a utilização	2
2.4 Manutenção, armazenamento e transporte	3
2.5 Proteção do meio ambiente	3
3. CONHECER A MÁQUINA	3
3.1 Descrição da máquina e uso previsto	3
3.2 Sinalização de segurança	4
3.3 Etiqueta de identificação	4
3.4 Componentes principais	4
4. MONTAGEM	5
4.1 Componentes para a montagem	5
4.2 Montagem do saco	5
4.3 Montagem do guiador	5
5. COMANDOS DE CONTROLO	5
5.1 Puxador de arranque manual	5
5.2 Comando de arranque elétrico com botão	5
5.3 Comando acelerador	5
5.4 Comando variador de velocidade	6
5.5 Alavanca do travão do motor / dispositivo de corte	6
5.6 Alavanca de engate da tração	6
5.7 Regulação da altura do corte	6
6. UTILIZAÇÃO DA MÁQUINA	6
6.1 Operações preliminares	6
6.2 Controlos de segurança	7
6.3 Arranque	8
6.4 Trabalho	8
6.5 Paragem	9
6.6 Após a utilização	9
7. MANUTENÇÃO ORDINÁRIA	9
7.1 Parte geral	9
7.2 Abastecimento de combustível	10
7.3 Controlo / enchimento de óleo do motor	10
7.4 Limpeza	10
7.5 Porcas e parafusos de fixação	10
7.6 Bateria	10
7.7 Regulação do cabo do variador	11
8. MANUTENÇÃO EXTRAORDINÁRIA	11
8.1 Dispositivo de corte	11
9. ARMAZENAMENTO	11
9.1 Armazenamento vertical	11
10. MOVIMENTAÇÃO E TRANSPORTE	12
11. ASSISTÊNCIA E REPARAÇÃO	12
12. COBERTURA DA GARANTIA	12
13. TABELA DE MANUTENÇÕES	13
14. IDENTIFICAÇÃO DOS PROBLEMAS	13
15. ACESSÓRIOS A PEDIDO	14
15.1 Kit para "mulching"	14

1. PARTE GERAL

1.1 COMO LER O MANUAL

No texto do manual de instruções, existem alguns parágrafos com informações importantes sobre a segurança ou o funcionamento, que são destacadas de maneira diferente, de acordo com o seguinte critério:

NOTA OU IMPORTANTE fornece esclarecimentos ou outros elementos sobre o que foi indicado anteriormente, com a intenção de não danificar a máquina ou provocar danos.

O símbolo  evidencia um perigo. A inobservância das advertências acarreta a possibilidade de lesões pessoais ou a terceiros e/ou danos.

Os parágrafos realçados com um quadrado com uma borda pontilhada cinzenta indicam características opcionais que não estão presentes em todos os modelos documentados neste manual. Verifique se a característica está presente no seu modelo.

Todas as indicações "frente", "trás", "direita" e "esquerda" remetem para a posição do operador que conduz a máquina.

1.2 REFERÊNCIAS

1.2.1 Figuras

As figuras usadas nessas instruções foram numeradas em 1, 2, 3 e assim por diante. Os componentes indicados nas figuras estão assinalados com as letras A, B, C, e assim por diante. Uma referência ao componente C na figura 2 foi assinalada com a indicação: "Ver fig. 2.C" ou simplesmente "(Fig. 2.C)". As figuras são indicativas. As peças efetivas podem variar em relação àquelas representadas.

1.2.2 Títulos

O manual foi dividido em capítulos e parágrafos. O título do parágrafo "2.1 Preparação" é um subtítulo de "2. Normas de segurança". As referências a títulos ou parágrafos foram assinaladas com a abreviação cap. ou par. e o respetivo número. Exemplo: "cap. 2" ou "par. 2.1"

2. NORMAS DE SEGURANÇA

2.1 PREPARAÇÃO

 **Familiarize-se com os comandos e com o uso apropriado da máquina. Aprenda a parar rapidamente o motor. A inobservância das advertências e das instruções pode provocar incêndios e/ou lesões graves.**

- Nunca permita que a máquina seja utilizada por crianças ou por pessoas que não tenham conhecimento das instruções. As leis locais podem estabelecer uma idade mínima para o utilizador.
- Nunca use a máquina caso o utilizador esteja cansado ou com mal-estar, ou caso tenha ingerido medicamentos, drogas, álcool ou substâncias nocivas para os seus reflexos e atenção.
- Não transporte crianças ou outros passageiros.
- Lembre-se de que o operador ou o utilizador são responsáveis por acidentes e imprevistos que poderão ocorrer com outras pessoas ou com a sua propriedade. É de responsabilidade do utilizador a avaliação dos potenciais riscos do terreno no qual deverá trabalhar, para além de tomar todas as precauções necessárias para garantir a sua segurança e a de terceiros, especialmente em declives, terrenos acidentados, escorregadios ou instáveis.
- Caso a máquina seja cedida ou emprestada a terceiros, certifique-se de que o utilizador tome conhecimento das instruções de uso contidas no presente manual.

2.2 OPERAÇÕES PRELIMINARES

Equipamentos de proteção individual (EPI)

- Use vestuário adequado, calçado de trabalho resistente com sola antiderrapante e calça comprida. Não acione a máquina com os pés descalços ou com sandálias. Use protetores auriculares.
- O uso de proteções acústicas pode reduzir a capacidade de ouvir eventuais advertências (grito ou alarmes). Preste a máxima atenção no que acontece na área de trabalho.
- Use luvas de trabalho em todas as situações de risco para as mãos.
- Não use cachecóis, camisas, colares, pulseiras, vestuário com partes soltas e com laços ou gravatas e, de qualquer modo, acessórios pendentes que possam ficar presos na máquina ou em objetos e materiais presentes no local de trabalho.
- Prenda adequadamente os cabelos compridos.

Área de trabalho / Máquina

- Inspeção cuidadosamente toda a área de trabalho e retire tudo o que puder ser expelido pela máquina ou que possa danificar o dispositivo de corte/órgãos rotativos (pedras, ramos, fios de ferro, ossos, etc.).

Motores de explosão: combustível

-  **PERIGO!** O combustível é altamente inflamável.
- Conserve o combustível nos respetivos recipientes homologados para esta utilização, em locais seguros, longe de fontes de calor ou chamas livres.
- Deixe os recipientes livres de resíduos de relva, folhas ou graxa excessiva.
- Não deixe os recipientes ao alcance de crianças.

- Não fume durante o abastecimento ou o enchimento de combustível e sempre que manusear o combustível.
- Abasteça o combustível utilizando um funil, somente ao ar livre.
- Evite inalar os vapores do combustível.
- Não adicione combustível ou retire a tampa do reservatório quando o motor estiver em funcionamento ou ainda quente.
- Abra lentamente a tampa do depósito deixando descarregar gradualmente a pressão interna.
- Não aproxime chamas à boca do reservatório para verificar o conteúdo.
- Se vazou combustível, não ligue o motor, mas afaste a máquina da área na qual ele foi vertido e evite criar possibilidade de incêndio até que o combustível se tenha evaporado e os vapores do combustível estejam dissipados.
- Limpe de imediato todos os vestígios de combustível vertido na máquina ou no solo.
- Coloque sempre e aperte bem as tampas do reservatório e do recipiente do combustível.
- Não efetue o arranque da máquina no local onde foi efetuado o abastecimento. O arranque do motor deve ser efetuado a uma distância de pelo menos 3 metros do lugar onde foi feito o abastecimento de combustível.
- Evite o contato do combustível com as roupas e, nesse caso, troque as roupas antes de arrancar o motor.

2.3 DURANTE A UTILIZAÇÃO

Área de trabalho

- Não acione o motor em lugares fechados, onde podem acumular-se os gases perigosos de monóxido de carbono. As operações de arranque devem ser realizadas ao ar livre ou num local bem arejado. Tenha sempre presente que os gases de escape são tóxicos.
- Durante o arranque da máquina não direcione o silenciador e, desse modo, os gases de escape para materiais inflamáveis.
- Não utilize a máquina em ambientes com risco de explosão, em presença de líquidos inflamáveis, gás ou poeira. Os aparelhos elétricos geram faíscas que podem incendiar a poeira ou os vapores.
- Corte a relva somente à luz do dia ou com boa iluminação artificial e em condições de boa visibilidade.
- Afaste pessoas, crianças e animais da área de trabalho. É necessário que as crianças sejam supervisionadas por um outro adulto.
- Evite trabalhar na relva molhada, sob a chuva e com risco de temporais, especialmente caso haja probabilidade de raios.
- Preste particular atenção nas irregularidades do terreno (elevações, sulcos), nos declives, nos perigos ocultos e na presença de eventuais obstáculos que possam limitar a visibilidade.
- Preste muita atenção na proximidade de barrancos, valas ou diques. A máquina pode tombar caso uma roda passe por uma borda ou caso a borda ceda.
- Trabalhe no sentido diagonal do declive, nunca no sentido de subida/descida, prestando muita atenção nas trocas de direção, verificando sempre o próprio ponto de apoio e certificando-se de que as rodas não encontrem obstáculos (pedras, ramos, raízes, etc.) que possam provocar o deslizamento lateral ou a perda de controlo da máquina.

- Quando utilizar a máquina perto de ruas, preste atenção no trânsito.
- Para evitar o risco de incêndio, não deixe a máquina com o motor quente entre folhas, relva seca ou outro material inflamável.

Comportamentos

- Preste atenção quando for realizada a marcha-atrás ou para trás. Olhe para trás de si antes e durante a marcha-atrás para assegurar-se de que não existam obstáculos.
- Nunca corra, caminhe somente.
- Evite ser puxado pelo corta-relvas.
- Deixe sempre mãos e pés longe do dispositivo de corte, durante o arranque e durante o uso da máquina.
- Atenção: o elemento de corte continua a girar durante alguns segundos, mesmo após o seu desligamento ou após o desligamento do motor.
- Fique sempre longe da abertura de escape.
- Não toque nas partes do motor que se aquecem durante o uso. Risco de queimaduras.

⚠ *Em caso de rupturas ou acidentes durante o trabalho, pare imediatamente o motor e afaste a máquina, para não provocar outros danos. Em caso de acidentes com lesões pessoais ou a terceiros, ative imediatamente os procedimentos de primeiros socorros mais adequados à situação existente e procure um Atendimento Médico para o tratamento necessário. Remova cuidadosamente eventuais detritos que possam provocar danos ou lesões a pessoas ou animais, caso permaneçam inobservados.*

Limitações ao uso

- Nunca utilize a máquina com as proteções danificadas, ausentes ou que não estejam posicionadas corretamente (saco de recolha, proteção de descarga lateral e proteção de descarga traseira).
- Não utilize a máquina caso os acessórios/ferramentas não tenham sido instalados nos locais previstos.
- Não desconecte, desative, remova ou adultere os sistemas de segurança/microinterruptores presentes.
- Não altere as regulações do motor, e também não deixe que funcione a velocidades excessivas. Se o motor é levado a funcionar a um número excessivo de rotações, o risco de lesões pessoais aumenta.
- Não submeta a máquina a esforços excessivos e não use uma máquina pequena para executar trabalhos pesados. O uso de uma máquina adequada reduz os riscos e melhora a qualidade do trabalho.

2.4 MANUTENÇÃO, ARMAZENAMENTO E TRANSPORTE

Uma manutenção regular e um correto armazenamento preserva a segurança da máquina e o nível do seu desempenho.

Manutenção

- Nunca utilize a máquina com partes desgastadas ou danificadas. As peças avariadas ou deterioradas devem ser substituídas e nunca deverão ser reparadas.
- Para reduzir o perigo de incêndio, verifique regularmente se não há vazamento de óleo e/ou de combustível.
- Durante as operações de regulação da máquina, preste atenção para evitar que os dedos fiquem presos entre o dispositivo de corte em movimento e as partes fixas da máquina.

⚠ *O nível de ruído e de vibrações indicado nas presentes instruções são valores máximos de utilização da máquina. O uso de um elemento de corte não balanceado, a velocidade excessiva de movimento e a falta de manutenção influenciam de maneira significativa as emissões sonoras e as vibrações. Consequentemente, é necessário adotar medidas preventivas capazes de eliminar possíveis danos devidos a um ruído elevado e aos esforços por vibrações. Efetue a manutenção da máquina, use protetores de ouvido antirruído e faça pausas durante o trabalho.*

Armazenamento

- Não coloque a máquina com combustível no reservatório num local onde os vapores do combustível possam atingir uma chama, uma centelha ou uma fonte forte de calor.
- Para reduzir o risco de incêndio, não deixe recipientes com os materiais residuais dentro do local.

2.5 PROTEÇÃO DO MEIO AMBIENTE

A proteção do ambiente deve ser um aspecto importante e prioritário no uso da máquina, para o benefício da convivência civil e do ambiente no qual vivemos.

- Evite ser um elemento de incómodo para com a vizinhança. Utilize a máquina somente em horários razoáveis (nem muito cedo pela manhã, nem tarde da noite quando as pessoas poderão se sentir incomodadas).
- Siga rigorosamente as normas locais para a eliminação de embalagens, partes deterioradas ou qualquer elemento de forte impacto ambiental. Esses resíduos não devem ser jogados no lixo, mas devem ser separados e entregues aos centros de recolha apropriados, que providenciarão a reciclagem dos materiais.
- Siga rigorosamente as normas locais para a eliminação dos materiais residuais.
- No momento da desativação, não abandone a máquina no meio ambiente, mas contate um centro de recolha, em conformidade com as normas locais vigentes.

3. CONHECER A MÁQUINA

3.1 DESCRIÇÃO DA MÁQUINA E USO PREVISTO

Esta máquina é um corta-relvas com condutor a pé.

A máquina é composta essencialmente por um motor, que aciona um dispositivo de corte protegido por um cârter, equipado com rodas e um guiador.

O operador é capaz de conduzir a máquina e acionar os comandos principais posicionando-se sempre atrás do guiador e, portanto, à distância de segurança do dispositivo de corte rotativo. Se o operador afasta-se da máquina, provoca a paragem do motor e do dispositivo rotativo após alguns segundos.

3.1.1 Uso previsto

Esta máquina foi projetada e fabricada para cortar (e recolher) a relva nos jardins e áreas com relva, com extensão relacionada à capacidade de corte, efetuado com a presença de um operador a pé.

Em geral, esta máquina pode:

1. Cortar a relva e recolhê-la no saco de recolha.
2. Cortar a relva e descarregá-la no chão através do lado traseiro (se previsto).
3. Cortar a relva e descarregá-la lateralmente (se previsto).
4. Cortar a relva, triturá-la e depositá-la no terreno (efeito "mulching" – se previsto).

A utilização de acessórios específicos, previstos pelo Fabricante como equipamento original ou que pode ser comprado à parte, permite efetuar esse trabalho segundo várias modalidades de operação, ilustradas neste manual ou nas instruções que acompanham cada acessório.

3.1.2 Uso inadequado

Qualquer outro uso, diverso daqueles citados acima, pode ser perigoso e provocar danos a pessoas e/ou objetos. São considerados como uso inadequado (como, por exemplo, mas não somente):

- Transportar na máquina outras pessoas, crianças ou animais, pois podem cair, ferir-se gravemente ou prejudicar a condução segura.
- Fazer-se transportar pela máquina.
- Usar a máquina para rebocar ou empurrar cargas.
- Acionar o dispositivo de corte nos trechos sem relva.
- Utilizar a máquina para a recolha de folhas ou detritos.
- Usar a máquina para aparar as sebes ou para cortar a vegetação que não é do tipo relvado.
- O uso da máquina por parte de mais de uma pessoa.

IMPORTANTE *O uso inadequado da máquina implica na perda da garantia e exige o Fabricante de toda e qualquer responsabilidade, passando ao utilizador os ónus decorrentes de danos ou lesões próprias ou a terceiros.*

3.1.3 Tipologia de utilizador

Esta máquina é destinada para ser usada pelos consumidores, isto é, operadores não profissionais. É destinada a hobby.

IMPORTANTE *A máquina deve ser utilizada por um único operador.*

3.2 SINALIZAÇÃO DE SEGURANÇA

Na máquina estão presentes vários símbolos (Fig.2.0). A sua função é relembrar ao operador os comportamentos que devem ser seguidos para utilizá-la com a atenção e a cautela necessárias. Significado dos símbolos:



Atenção: Leia as instruções antes de utilizar a máquina.



Advertência! Não introduza mãos ou pés dentro do alojamento do dispositivo de corte. Desconecte o capuz da vela e leia as instruções antes de efetuar qualquer operação de manutenção ou reparação.



Perigo! Risco de expulsão de objetos. Durante o uso, mantenha as pessoas fora da área de trabalho.



Perigo! Risco de cortes. Dispositivo de corte em movimento. Não introduza mãos ou pés dentro do alojamento do dispositivo de corte.

IMPORTANTE *As etiquetas adesivas danificadas ou ilegíveis devem ser substituídas. Solicite as novas etiquetas ao seu centro de assistência autorizado.*

3.3 ETIQUETA DE IDENTIFICAÇÃO

A etiqueta de identificação contém os seguintes dados (Fig.1.0).

1. Nível de potência acústica.
2. Marca de conformidade CE.
3. Ano de fabrico.
4. Tipo de máquina.
5. Número de matrícula.
6. Nome e endereço do Fabricante.
7. Código do artigo.
8. Potência nominal e velocidade máxima de funcionamento do motor.
9. Peso em kg.

Transcreva os dados de identificação da máquina nos respetivos espaços da etiqueta que fica no verso da capa.

IMPORTANTE *Utilize os dados de identificação contidos na etiqueta de identificação do produto sempre que contactar a oficina autorizada.*

IMPORTANTE *O exemplo da declaração de conformidade está nas últimas páginas do manual.*

3.4 COMPONENTES PRINCIPAIS

A máquina é constituída pelos seguintes componentes principais, aos quais correspondem as seguintes funções (Fig.1.0):

- A. Chassis:** é o cárter que engloba o dispositivo de corte rotativo.
- B. Motor:** fornece o movimento do dispositivo de corte e proporciona a tração às rodas (se prevista).
- C. Dispositivo de corte:** é o elemento responsável pelo corte da relva.
- D. Proteção de descarga traseira:** é uma proteção de segurança e impede que os objetos porventura recolhidos pelos dispositivos de corte sejam arremessados longe pela máquina.
- E. Deflector de descarga traseira (se previsto):** para além da função de descarregar posteriormente a relva no solo, é considerado também um elemento de segurança, pois evita que os objetos recolhidos pelo dispositivo de corte sejam arremessados longe pela máquina.
- F. Proteção de descarga lateral (se prevista):** é uma proteção de segurança e impede que os objetos porventura recolhidos pelos dispositivos de corte sejam arremessados longe pela máquina.

- G. **Deflector de descarga lateral (se previsto):** para além da função de descarregar lateralmente a relva no solo, é considerado também um elemento de segurança, pois evita que os objetos recolhidos pelo dispositivo de corte sejam arremessados longe pela máquina.
- H. **Saco de recolha:** para além da função de recolher a relva cortada, é considerado também um elemento de segurança, pois evita que os objetos recolhidos pelo dispositivo de corte sejam arremessados longe pela máquina.
- I. **Guiador:** é a posição de trabalho do operador. O seu comprimento faz com que o operador, durante o trabalho, mantenha sempre a distância de segurança do dispositivo de corte rotativo.
- J. **Alavanca do travão do motor / dispositivo de corte:** é a alavanca que permite o arranque e a paragem do motor e, simultaneamente, engata/desengata o dispositivo de corte.
- K. **Alavanca de engate da tração:** é a alavanca que engata a tração às rodas e permite o avanço da máquina.

4. MONTAGEM

 **As normas de segurança que deverão ser seguidas encontram-se descritas no cap. 2. Respeite escrupulosamente tais indicações para não correr graves riscos ou perigos.**

Por motivos de armazenagem e transporte, alguns componentes da máquina não foram montados diretamente na fábrica, mas deverão ser montados após a remoção da embalagem, de acordo as instruções indicadas a seguir.

 **A remoção da embalagem e a finalização da montagem devem ser efetuadas sobre uma superfície plana e sólida, com espaço suficiente para a movimentação da máquina e das embalagens, sempre utilizando as ferramentas apropriadas. Não utilize a máquina antes de concluir as indicações da seção "MONTAGEM".**

4.1 COMPONENTES PARA A MONTAGEM

Na embalagem estão incluídos os componentes para a montagem.

4.1.1 Remoção da embalagem

1. Abra a embalagem com cuidado e atenção para não perder os componentes.
2. Consulte a documentação inserida na caixa, incluindo as presentes instruções.
3. Retire da caixa todos os componentes não montados.
4. Retirar a máquina da caixa.
5. Elimine a caixa e as embalagens no respeito das normas locais.

4.2 MONTAGEM DO SACO

O saco é fornecido já montado. Certificar-se de que os componentes estejam montados corretamente (Fig.3.A) (Tipo "I" - "II").

4.3 MONTAGEM DO GUIADOR

Abra com cuidado o guiador na posição de trabalho (Fig.4.A).

- Insira o cabo de arranque nas espirais inferior e superior e aperte a porca (Fig.4.B).

5. COMANDOS DE CONTROLO

5.1 PUXADOR DE ARRANQUE MANUAL

Permite o arranque manual do motor (Fig.5.A).



5.2 COMANDO DE ARRANQUE ELÉTRICO COM BOTÃO

ENGINE START Permite o arranque elétrico do motor (Fig.5.B).

5.3 COMANDO ACELERADOR

Regula o número de rotações do motor (Fig.6.A).



As posições, indicadas pela placa, correspondem a:

-  1. **Pleno regime.** Deve ser utilizado sempre durante o funcionamento da máquina.
-  2. **Mínimo.** Utiliza-se quando o motor está suficientemente quente durante as fases de estacionamento.
-  3. **"Choke" engatado.** Utiliza-se para o acendimento do motor a frio.



NOTA *Por arranque a frio se entende o arranque efetuado após pelo menos 5 minutos da paragem do motor ou após o abastecimento de combustível.*

5.4 COMANDO VARIADOR DE VELOCIDADE

O variador de velocidade permite a regulação da velocidade de avanço (Fig.7.A).
As posições, indicadas pela placa, correspondem a:

-  1. Velocidade máxima.
-  2. Velocidade mínima.

IMPORTANTE A passagem entre uma velocidade e a outra deve ser efetuada com o motor ligado e com a tração inserida. Não toque no comando do variador quando o motor estiver desligado. Esta operação poderá estragar o variador.

NOTA Se a máquina não avança com o comando na posição «  », é suficiente colocar a alavanca de comando em «  » e recolocá-la imediatamente na posição «  ».

5.5 ALAVANCA DO TRAVÃO DO MOTOR / DISPOSITIVO DE CORTE

É a alavanca que permite o arranque e a paragem do motor e, simultaneamente, engata/desengata o dispositivo de corte (Fig.8.A).

5.6 ALAVANCA DE ENGATE DA TRAÇÃO

Engata a tração às rodas e permite o avanço da máquina.

-  1. **Tração engatada.** O avanço do corta-relvas é efetuado com a alavanca empurrada contra o guiador (Fig.8.B). O corta-relvas para de avançar quando a alavanca é solta.

IMPORTANTE O arranque do motor deve ser efetuado sempre com a tração desinserida.

IMPORTANTE Para evitar danificar a transmissão, evite puxar para trás a máquina com a tração engatada.

5.7 REGULAÇÃO DA ALTURA DO CORTE

Através do abaixamento ou levantamento do chassis, a relva pode ser cortada em diversas alturas de corte.

 **Execute a operação com o dispositivo de corte parado.**

• Regulação do Tipo "I".

A regulação da altura de corte é obtida premindo na tecla (Fig.9.A) e levantando ou abaixando o chassis através do puxador (Fig.9.B) até a posição desejada.

• Regulação do Tipo "II".

A regulação da altura de corte é efetuada por meio de uma alavanca específica (Fig.9.C) que levanta ou abaixa o chassis até a posição desejada.

6. UTILIZAÇÃO DA MÁQUINA

 **As normas de segurança que deverão ser seguidas encontram-se descritas no cap. 2. Respeite escrupulosamente tais indicações para não correr graves riscos ou perigos.**

IMPORTANTE Para as instruções concernentes ao motor e à bateria (se prevista), consulte os respectivos manuais.

6.1 OPERAÇÕES PRELIMINARES

Antes de começar a trabalhar, é necessário efetuar uma série de verificações e operações, a fim de garantir os melhores resultados e a máxima segurança. Coloque a máquina na posição horizontal e bem apoiada no solo.

6.1.1 Abastecimento de óleo e de gasolina

IMPORTANTE A máquina é fornecida sem óleo no motor e combustível.

Antes de utilizar a máquina pela primeira vez após a compra, proceda com o abastecimento de combustível e com o enchimento de óleo de acordo com as modalidades e precauções indicadas no manual de instruções do motor e nos par. 7.2/7.3.

Antes de cada utilização

Verifique a presença de combustível e o nível de óleo seguindo as indicações contidas no manual de instruções do motor e nos par. 7.2/7.3.

6.1.2 Preparação da máquina para o trabalho

NOTA Esta máquina permite efetuar o corte do relvado em várias modalidades. Antes de iniciar o trabalho, é importante preparar a máquina com base no modo em que deseja executar o corte da relva.

a. Preparação para o corte e a recolha da relva no saco de recolha:

• Tipo "I"

- Nos modelos com possibilidade de descarga lateral: verifique que a proteção de descarga lateral (Fig.10.A) esteja abaixada e bloqueada com a alavanca de segurança (Fig.10.B).
- Insira o saco de recolha como indicado na figura (Fig.10.C). Posicione as cavilhas laterais nas guias presentes na base do guiador (Fig.10.D) e empurre o saco para frente até ouvir um "click" sonoro (Fig.10.E).

• Tipo "II"

- Levante a proteção de descarga traseira (Fig.11.A) e engate corretamente o saco de

recolha, posicionando os pinos laterais nos guias presentes na base do guiador (Fig.11.B).

b. Preparação para o corte e a descarga traseira da relva no solo:

1. Remova o saco de recolha.
2. Levante a proteção de descarga traseira (Fig.12.A) e engate o defletor de descarga traseira (Fig.12.B) nos orifícios previstos, verificando a sua estabilidade.
3. Nos modelos com possibilidade de descarga lateral: verifique que a proteção de descarga lateral (Fig.12.C) esteja abaixada e bloqueada com a alavanca de segurança (Fig.12.D).

Para remover o defletor de descarga traseira:

1. Levante a proteção de descarga traseira (Fig.12.A).
2. Levante o defletor de descarga traseira, desengatando-o dos orifícios Fig.12.B).

c. Preparação para o corte e trituração da relva (função “mulching”):

1. Levante a proteção de descarga traseira (Fig.13.A) e introduza a tampa defletora (Fig.13.B) na abertura de descarga.
2. Nos modelos com possibilidade de descarga lateral: verifique que a proteção de descarga lateral (Fig.12.C) esteja abaixada e bloqueada com a alavanca de segurança (Fig.12.D).

Para remover a tampa defletora:

1. Levante a proteção de descarga traseira (Fig.13.A).
2. Retire a tampa defletora (Fig.13.B).

d. Preparação para o corte e a descarga lateral da relva no solo:

1. Levante a proteção de descarga traseira (Fig.14.A) e introduza a tampa defletora (Fig.14.B) na abertura de descarga.
2. Empurre ligeiramente a alavanca de segurança (Fig.14.C) e erga a proteção de descarga lateral (Fig.14.D).
3. Insira o defletor de descarga lateral (Fig.14.E).
4. Feche a proteção de descarga lateral (Fig.14.D) para que o defletor de descarga lateral (Fig.14.E) fique bloqueado.

Para remover o defletor de descarga traseira:

5. Empurre ligeiramente a alavanca de segurança (Fig.14.C) e erga a proteção de descarga lateral (Fig.14.D).
6. Desengate o defletor de descarga lateral (Fig.14.E).

Para remover a tampa defletora:

1. Levante a proteção de descarga traseira (Fig.14.A).
2. Retire a tampa defletora (Fig.14.B).

6.1.3 Regulação da altura do corte

Regule a altura de corte como indicado no (par. 5.7).

6.1.4 Regulação da altura do guiador



Execute a operação com o dispositivo de corte parado.

A altura do guiador pode ser regulada em 3 posições diferentes, marcadas pelo indicador presente na base do guiador (Fig.15.A). Para variar a altura do guiador, acione as duas alavancas presentes nas laterais do guiador (Fig.15.B) (Tipo “I”- “II”) e mantê-las na posição. Coloque com cuidado o guiador até a altura desejada e solte as duas alavancas. A partir da posição de trabalho, é possível dobrar o guiador na posição fechada.

6.2 CONTROLOS DE SEGURANÇA

Efetue os seguintes controlos de segurança e verifique se os resultados correspondem ao que está assinalado nas tabelas.



Efetue sempre os controlos de segurança antes de usar.

6.2.1 Controlo de segurança geral

Objeto	Resultado
Pegas	Limpas, secas.
Guiador	Fixado corretamente e bem firme na máquina.
Dispositivo de corte	Limpo, não danificado ou desgastado.
Proteção de descarga traseira, saco de recolha	Inteiros. Nenhum dano. Montados corretamente.
Proteção de descarga lateral; defletor de descarga lateral	Inteiros. Nenhum dano. Montados corretamente.
Alavanca do travão do motor / dispositivo de corte	A alavanca deve ter um movimento livre, não forçado e, ao ser solta, deve retornar automática e rapidamente para a posição neutra.
Cabo de arranque	O cabo deve estar inteiro.
Parafusos/porcas na máquina e no dispositivo de corte	Bem apertados (não soltos).
Cabos elétricos e cabo da vela	Inteiros, para evitar a formação de faíscas.
Capuz da vela	Inteiro e montado corretamente na vela.
Máquina	Nenhum sinal de dano ou de desgaste.

6.2.2 Teste de funcionamento da máquina

Ação	Resultado
<ol style="list-style-type: none">1. Ligue a máquina (par. 6.3).2. Alavanca a alavanca do travão do motor / dispositivo de corte.	<ol style="list-style-type: none">1. O dispositivo de corte deve movimentar-se.2. As alavancas devem retornar rápida e automaticamente para a posição neutra, o motor deve desligar e o dispositivo de corte deve parar dentro de alguns segundos.
<ol style="list-style-type: none">1. Ligue a máquina (par. 6.3).2. Acione a alavanca de tração.3. Solte a alavanca de tração.	<ol style="list-style-type: none">2. As rodas fazem avançar a máquina.3. As rodas param e a máquina para de avançar.
Condução experimental	Nenhuma vibração anormal. Nenhum ruído anormal.

 **Se qualquer um dos resultados diferir muito daquilo que está assinalado nas tabelas, não utilize a máquina! Contate um centro de assistência para os controlos necessários e para a reparação.**

6.3 ARRANQUE

NOTA Efetue o arranque sobre uma superfície plana e sem obstáculos ou relva alta.

6.3.1 Modelos com puxador para arranque manual

1. **Em caso de arranque a frio:** coloque o acelerador na posição "Choke" engatado (Fig.6.A) (se presente).
2. Puxe a alavanca do travão do motor / dispositivo de corte para o guiador (Fig.16.A).

NOTA A alavanca do travão do motor / dispositivo de corte deve ser mantido puxado para evitar a paragem do motor.

3. Pegue o puxador de arranque e efetue o arranque do motor puxando bem firme o cabo de arranque (Fig.16.B).
4. Após a ligação, coloque o acelerador na posição de pleno regime (se presente).

NOTA O uso do comando "Choke" com o motor já quente pode sujar a vela e provocar um funcionamento irregular do motor.

6.3.2 Modelos com comando de arranque elétrico com botão

1. Insira a bateria fornecida no compartimento específico presente no motor (Fig.17.A.1 / 17.A.2). (siga as instruções contidas no manual de instruções do motor). Em alguns modelos, é previsto um motor com bateria integrada não removível (Fig.17.A.3).
2. Insira até ao fundo a chave (se presente) (Fig.17.B).
3. Puxe a alavanca do travão do motor / dispositivo de corte para o guiador (Fig.17.C).

Nos motores (Fig.17.A.3), o indicador do estado de carga da bateria (1), acende ou fica intermitente por 5 segundos, para indicar:

- Indicador aceso = a bateria está carregada
- Indicador intermitente = a bateria está quase descarregada
- Indicador desligado = a bateria está completamente descarregada. Siga as instruções contidas no manual de instruções do motor para a recarga de emergência através do dispositivo de carregamento USB externo (não fornecido com a máquina).

NOTA A alavanca do travão do motor / dispositivo de corte deve ser mantido puxado para evitar a paragem do motor.

4. Pressione o botão de arranque e mantenha-o pressionado até o motor ligar. (Fig.17.D).

Nos motores (Fig.17.A.3), o indicador do estado de carga da bateria (1) desliga.

Para maiores informações sobre o motor, siga as indicações do manual do motor.

6.4 TRABALHO

IMPORTANTE Durante o trabalho, mantenha sempre a distância de segurança do dispositivo de corte, indicada pelo comprimento do guiador.

6.4.1 Corte da relva

1. Comece o avanço e o corte na zona com relva.
2. Regule a velocidade de avanço e a altura de corte (par. 5.7) de acordo com as condições da relva (altura, densidade e humidade da relva) e com a quantidade de relva retirada.
3. O aspecto do relvado será melhor se os cortes forem efetuados sempre na mesma altura e alternadamente nas duas direções (Fig.19.0).

- **Em caso de “mulching” ou descarga traseira da relva:**
 - Evite sempre remover uma grande quantidade de relva. Nunca remova mais do que um terço da altura total da relva numa única passada (Fig.18.0).
 - Mantenha o chassis sempre bem limpo (par. 7.4.2).
- **Em caso de descarga lateral:** é recomendável efetuar um percurso que evite descarregar a relva cortada pelo lado do relvado ainda por cortar.

6.4.2 Recomendações para manter um relvado bonito

- Para manter um relvado bonito, verde e macio, é necessário que seja cortado regularmente. O relvado pode ser constituído por relvas de vários tipos. Com cortes frequentes, crescem mais as relvas que desenvolvem muitas raízes e formam um manto relvado uniforme. Ao contrário, se os cortes forem efetuados com menor frequência, desenvolvem-se sobretudo relvas altas e silvestres (trevo, margaridas, etc.). A frequência de corte deve ser de acordo com o crescimento da relva, a fim de evitar que entre um corte e outro a relva cresça demais.
- A melhor altura da relva de um relvado bem cuidado é de aproximadamente 4-5 cm e, com apenas um corte, não deverá ser removido mais de um terço da altura total. Se a relva estiver muito alta, é melhor efetuar o corte em duas passadas, com um intervalo de um dia. O primeiro corte com os dispositivos de corte na altura máxima e o segundo na altura desejada.
- Um corte muito baixo provoca puxões e desbastes no manto relvado, com um aspecto “de manchas”.
- Nos períodos mais quentes e secos é conveniente deixar crescer mais um pouco a relva, para evitar que o solo fique muito seco.
- É aconselhável sempre cortar a relva quando ela estiver bem seca. Não corte a relva quando estiver molhada; isso pode reduzir a eficiência do dispositivo rotativo em razão da relva que fica presa e provocar puxões no tapete de relva.
- Os dispositivos de corte devem estar em bom estado e bem afiados, a fim de obter um corte preciso e sem imperfeições, para que as pontas não fiquem amareladas.

6.4.3 Esvaziamento do saco de recolha

Quando o saco de recolha (Fig.1.H) ficar muito cheio, a recolha da relva não é mais eficiente e muda o ruído do corta-relvas.

- **Em caso de saco de recolha com dispositivo indicador do conteúdo:**



Levantado = vazio.



Abaixado = cheio.

- Durante o trabalho, com o dispositivo de corte em movimento, o indicador permanece levantado enquanto couber a relva cortada no saco de recolha. Quando abaixa, significa que o saco está cheio e é necessário esvaziá-lo.

Para remover e esvaziar o saco de recolha:

1. Solte a alavanca do travão do motor / dispositivo de corte (Fig.20.A).
2. Espere a paragem do dispositivo de corte.
3. Somente com saco do Tipo "II"
 - Levante a proteção de descarga traseira (Fig.11.B).
4. Segure a alça e remova o saco de recolha, mantendo-o na posição ereta.

6.5 PARAGEM

Para parar a máquina:

1. Solte a alavanca do travão do motor / dispositivo de corte (Fig.20.A).
2. Espere a paragem do dispositivo de corte.



Após parar a máquina, são necessários vários segundos antes que o dispositivo de corte pare.



O motor poderá estar muito quente logo depois de desligado. Não toque. Existe o perigo de queimaduras.

IMPORTANTE Pare sempre a máquina:

- Durante os deslocamentos entre áreas de trabalho.
- Ao atravessar superfícies sem relva.
- Sempre que for necessário superar um obstáculo.
- Antes de regular a altura de corte.
- Sempre que for tirado ou recolocado o saco de recolha.
- Todas as vezes que for tirado ou remontado o defletor de descarga traseira (se previsto).
- Sempre que for tirado ou remontado o defletor de descarga lateral (se previsto).

6.6 APÓS A UTILIZAÇÃO

1. Pare a máquina (par. 6.5).
2. Solte o capuz da vela (Fig.24.A).
3. Pressione a lingueta (Fig.24.B) e remova a chave de consenso (Fig.24.C) (modelos com comando de arranque elétrico com botão).
4. Deixe o motor arrefecer antes de colocar a máquina em qualquer ambiente.
5. Efetue a limpeza (par. 7.4).
6. Verifique se não há componentes soltos ou danificados. Se necessário, substitua os componentes danificados e aperte eventuais parafusos e porcas soltos.

IMPORTANTE Sempre que deixar a máquina inutilizada ou desacompanhada.

- Remova o capuz da vela (Fig.24.A).
- Remova a chave (Fig.24.C) ou a bateria (nos modelos com comando de arranque elétrico com botão).

7. MANUTENÇÃO ORDINÁRIA

7.1 PARTE GERAL

! As normas de segurança que deverão ser seguidas encontram-se descritas no cap. 2. Respeite escrupulosamente tais indicações para não correr graves riscos ou perigos.

! Antes de efetuar qualquer controle, limpeza ou intervenção de manutenção/regulação na máquina:

- Pare a máquina.
 - Certificar-se de que todas as partes em movimento estejam totalmente paradas.
 - Espere que o motor esteja adequadamente arrefecido.
 - Solte o capuz da vela (Fig.24.A).
 - Remova a chave (Fig.24.C) ou a bateria (nos modelos com comando de arranque elétrico com botão).
 - Leia as respectivas instruções.
 - Use vestuário adequado, luvas de trabalho e óculos de proteção.
- As frequências e os tipos de intervenção encontram-se resumidos na "Tabela de manutenções". A tabela tem o objetivo de ajudá-lo a manter o funcionamento eficiente e a segurança da sua máquina. Nela, foram indicadas as principais intervenções e a frequência prevista para cada uma delas. Execute a respectiva ação de acordo com o prazo que se verificar.
- A utilização de peças sobressalentes e acessórios não originais e/ou não montados corretamente poderá ter efeitos negativos no funcionamento e na segurança da máquina. O fabricante não será responsabilizado em caso de danos, acidentes ou lesões provocadas por esses produtos.
- As peças sobressalentes originais são fornecidas pelas oficinas de assistência e pelos revendedores autorizados.

IMPORTANTE Todas as operações de manutenção e de regulação não descritas neste manual devem ser realizadas pelo seu Revendedor ou por um Centro especializado.

7.2 ABASTECIMENTO DE COMBUSTÍVEL

Coloque a máquina na posição horizontal e bem apoiada no solo.

! O abastecimento de combustível deve ser efetuado com a máquina parada e com o capuz da vela solto.

Proceda com o abastecimento de combustível segundo as modalidades e precauções indicadas no manual de instruções do motor.

! As máquinas com possibilidade de armazenamento vertical (cap. 9.1) possuem um reservatório de combustível que contém um indicador de nível de combustível. Não abasteça o reservatório acima do fundo do indicador de nível (Fig.21.A).

IMPORTANTE Evite derramar gasolina nas partes de plástico do motor ou da máquina para evitar de estragá-

las e limpe imediatamente todos os restos de gasolina que porventura tenham caído. A garantia não cobre os danos nas partes de plástico causados pela gasolina.

NOTA O combustível é perecível e não deve permanecer no reservatório por um período superior a 30 dias. Antes do armazenamento por um longo período, encher o reservatório com uma quantidade de combustível suficiente para realizar a última utilização (cap. 9).

7.3 CONTROLO / ENCHIMENTO DE ÓLEO DO MOTOR

Proceda com o controlo/enchimento de óleo motor segundo as modalidades e precauções indicadas no manual de instruções do motor. Para garantir o bom funcionamento e a duração da máquina, é importante substituir periodicamente o óleo do motor, de acordo com a frequência indicada no Manual de Instruções do motor. Lembre-se de restabelecer o nível de óleo antes de usar a máquina novamente.

7.4 LIMPEZA

Após cada utilização, efetue a limpeza, seguindo as seguintes instruções.

7.4.1 Limpeza da máquina

- Verifique sempre se as tomadas de ar estão sem detritos.
- Não utilize líquidos agressivos para a limpeza do chassis.
- Para reduzir o risco de incêndio, retire da máquina, principalmente do motor, os resíduos de relva, folhas ou excesso de graxa.
- Lave cuidadosamente a máquina com água após cada corte.

7.4.2 Limpeza do conjunto dispositivos de corte

- Remova os detritos de relva e a lama acumulados dentro do chassis para evitar que, ao secar, possam dificultar o arranque sucessivo.
- Se for necessário ter acesso à parte inferior, incline a máquina exclusivamente pelo lado indicado no manual do motor, seguindo as relativas instruções e verificando a estabilidade da máquina antes de efetuar qualquer tipo de intervenção.

.....
• Em caso de descarga lateral ou traseira: se montado, é necessário remover o defletor de descarga. °

Para a lavagem interna do conjunto dispositivo de corte, proceda da seguinte maneira:

1. Remova o saco de recolha.
2. Conecte a mangueira da água no acoplamento específico (Fig.22.A).
3. Coloque a altura de corte na posição totalmente abaixada.
4. Permaneça sempre atrás do guiador do corta-relvas.
5. Efetue o arranque do motor.

A pintura da parte interna do chassis, com o tempo, pode sair devido à ação abrasiva da relva cortada. Nesse

caso, intervenha imediatamente retocando a pintura com uma tinta antiferrugem, para prevenir a formação de ferrugem que possa provocar a corrosão do metal.

7.4.3 Limpeza do saco

1. Esvazie o saco de recolha.
2. Sacuda-o para retirar os resíduos de relva e terra.
3. Lave-o, enxagúe-o e recoloque-o para favorecer uma secagem rápida.

7.5 PORCAS E PARAFUSOS DE FIXAÇÃO

Mantenha bem apertados os parafusos e as porcas, para ter a certeza de que a máquina se encontra sempre em condições seguras de funcionamento.

7.6 BATERIA

A bateria é fornecida nos modelos com comando de arranque elétrico com botão. Para as instruções concernentes à autonomia, à recarga, ao armazenamento e à manutenção da bateria, siga as instruções contidas no manual de instruções do motor.

Nos motores (Fig.17.A.3), a bateria não necessita de recarga. Apenas nos casos de emergência pode ser recarregada através de um dispositivo de carregamento USB externo (não fornecido com a máquina). Siga as instruções contidas no manual de instruções do motor.

7.7 REGULAÇÃO DO CABO DO VARIADOR

Esta regulação é necessária quando a alavanca (Fig.23.A) tende a não permanecer na posição «».

IMPORTANTE A regulação deve ser efetuada com o motor desligado.

Com a alavanca (Fig.23.A) na posição «», gire o registo (Fig.23.B) do cabo no sentido indicado pela seta na quantidade estritamente necessária para que a alavanca permaneça na posição.

8. MANUTENÇÃO EXTRAORDINÁRIA

 **Antes de efetuar qualquer controlo, limpe ou intervenção de manutenção/regulação na máquina:**

- Pare a máquina.
- Certificar-se de que todas as partes em movimento estejam totalmente paradas.
- Espere que o motor esteja adequadamente arrefecido.
- Solte o capuz da vela (Fig.24.A).
- Remova a chave (Fig.24.C) ou a bateria (nos modelos com comando de arranque elétrico com botão).
- Leia as respectivas instruções.
- Use vestuário adequado, luvas de trabalho e óculos de proteção.

8.1 DISPOSITIVO DE CORTE

Um dispositivo de corte mal afiado arranca a relva e faz com que o relvado fique amarelado.

 **Não toque no dispositivo de corte enquanto não for retirada a chave e enquanto o dispositivo de corte não estiver completamente parado.**

 **Todas as operações relativas aos dispositivos de corte (desmontagem, afiação, balanceamento, reparação, remontagem e/ou substituição) são trabalhos difíceis que exigem uma competência específica, para além do uso de ferramentas apropriadas. Por razões de segurança, é necessário, portanto, que sejam sempre realizadas por um Centro Especializado.**

 **Faça substituir sempre o dispositivo de corte danificado, torto ou desgastado, juntamente com os parafusos, para manter o equilíbrio.**

IMPORTANTE Utilize sempre dispositivos de corte originais, que contenham o código indicado na tabela "Dados Técnicos".

Devido à evolução do produto, os dispositivos de corte citados na tabela "Dados Técnicos" poderão ser substituídos, no decorrer dos anos, por outros com características semelhantes de intercambialidade e segurança de funcionamento.

9. ARMAZENAMENTO

Quando for necessário armazenar a máquina:

1. Efetue o arranque do motor e mantenha-o em movimento no mínimo até a paragem, para consumir todo o combustível que sobrou no carburador.
2. Deixar arrefecer o motor.
3. Solte o capuz da vela (Fig.24.A).
4. Remova a chave (Fig.24.C) ou a bateria (nos modelos com comando de arranque elétrico com botão).
5. Limpe a máquina cuidadosamente (par. 7.4).
6. Verifique se a máquina apresenta algum dano. Se necessário, contate o centro de assistência autorizado.
7. Armazene a máquina:
 - Num ambiente seco.
 - Ao abrigo das intempéries.
 - Possivelmente coberta com uma lona.
 - Num local inacessível às crianças.
 - Assegurando-se de ter removido chaves ou ferramentas usadas na manutenção.

9.1 ARMAZENAMENTO VERTICAL

Em caso de necessidades, alguns modelos (veja a Tabela Dados Técnicos) podem ser armazenados na vertical (Fig.25.0).

 **Não guarde a máquina na posição vertical com o reservatório cheio acima do fundo do indicador de nível do combustível (Fig.21.A).**

• Proceda como segue:

1. Abaixe o chassi até a altura de corte "3" (par. 5.7).
2. Da posição de trabalho, acione ambas as alavancas presentes nos lados do guiador, (Fig.15.B) (Tipo "I" - "II"), e mantenha-as na posição.
3. Dobre com cuidado o guiador, para que fique na posição fechada.
4. Levante a parte frontal da máquina (Fig.25.0).

⚠ *Guarde a máquina de maneira que o dispositivo de corte fique direcionado para uma parede ou coberto adequadamente, de forma a não constituir perigo em caso de contato, mesmo acidental ou fortuito, com pessoas, crianças ou animais.*

⚠ *Não guarde a máquina numa posição com um ângulo superior àquele vertical (90°). Caso contrário, a gasolina poderá vazar do reservatório de combustível.*

⚠ *Não procure guardar na vertical as máquinas que não foram concebidas para serem armazenadas nesta posição.*

10. MOVIMENTAÇÃO E TRANSPORTE

Sempre que for necessário movimentar, levantar, transportar ou inclinar a máquina, é necessário:

- Parar a máquina (par. 6.5).
 - Certificar-se de que todas as partes em movimento estejam totalmente paradas.
 - Solte o capuz da vela (Fig.24.A).
 - Remova a chave (Fig.24.C) ou a bateria (nos modelos com comando de arranque elétrico com botão).
 - Usar luvas de trabalho resistentes.
 - Segurar a máquina nos pontos que oferecem uma pegada segura, levando em consideração o peso e a sua distribuição.
 - Usar um número de pessoas adequado ao peso da máquina e às características do meio de transporte ou do lugar no qual deve ser colocada ou do qual deve ser removida.
 - Certificar-se de que a movimentação da máquina não provoque danos ou lesões.
- Quando transportar a máquina num veículo ou reboque, é necessário:
- Utilizar as rampas de acesso de resistência, largura e comprimento adequados.
 - Carregar a máquina com o motor desligado, por impulsão, utilizando um número adequado de pessoas.
 - Abaixar o conjunto dispositivos de corte (par 5.7).
 - Posicioná-la de forma a não constituir perigo para ninguém.
 - Fixá-la firmemente ao meio de transporte por meio de cabos ou correntes para evitar o seu tombamento.

⚠ *Não transporte na posição vertical as máquinas com possibilidade de armazenamento vertical.*

11. ASSISTÊNCIA E REPARAÇÃO

Este manual fornece todas as indicações necessárias para a condução da máquina e para uma correta manutenção de base por parte do utilizador. Todas as intervenções de regulação e manutenção não descritas neste manual devem ser efetuadas pelo Revendedor ou por um Centro especializado, que deverá possuir os conhecimentos e os equipamentos necessários para que o trabalho seja executado corretamente, mantendo o grau de segurança e as condições originais da máquina. Operações executadas por estruturas inadequadas ou por pessoas não qualificadas implicam na perda de qualquer forma de garantia e de qualquer obrigação ou responsabilidade do Fabricante.

- Apenas as oficinas de assistência autorizadas podem efetuar as reparações e a manutenção em garantia.
- As oficinas de assistência autorizadas usam exclusivamente peças sobressalentes originais. As peças sobressalentes e os acessórios originais foram desenvolvidos especificamente para as máquinas.
- As peças sobressalentes e os acessórios não originais não são aprovados. O uso de peças sobressalentes e acessórios não originais comprometem a segurança da máquina e eximem o Fabricante de qualquer obrigação ou responsabilidade.

12. COBERTURA DA GARANTIA

As condições de garantia somente são destinadas aos consumidores, isto é, aos operadores não profissionais. A garantia cobre todos os defeitos de qualidade dos materiais e de fabrico, apurados durante o período de garantia pelo seu Revendedor ou por um Centro especializado.

A aplicação da garantia é limitada à reparação ou à substituição do componente considerado defeituoso.

Recomenda-se que a máquina seja levada uma vez por ano a uma oficina de assistência autorizada para a manutenção, assistência e controlo dos dispositivos de segurança.

A aplicação da garantia é subordinada a uma manutenção regular da máquina. O utilizador deverá seguir atentamente todas as instruções fornecidas na documentação em anexo.

A garantia não cobre os danos devidos a:

- Falta de familiarização com a documentação de acompanhamento (Manuais de Instruções).
- Uso profissional.
- Desatenção, negligência.
- Causa externa (raio, colisões, presença de corpos estranhos dentro da máquina) ou acidente.
- Uso e montagem indevidos ou não permitidos pelo fabricante.
- Manutenção insuficiente.
- Alteração da máquina.
- Utilização de peças sobressalentes não originais (peças adaptáveis).
- Utilização de acessórios não fornecidos ou não aprovados pelo fabricante.

Para além disso, a garantia não cobre:

- As operações de manutenção ordinária/extraordinária (descritas no manual de instruções).
- O normal desgaste dos materiais de consumo como correias de transmissão, dispositivos de corte, faróis, rodas, parafusos de segurança e fiação.
- Normal desgaste.
- Deterioração estética da máquina devido à sua utilização.

- As substâncias, óleo, gasolina e massa consistente.
- Os suportes dos dispositivos de corte.
- As despesas acessórias eventualmente relacionadas à ativação da garantia, como a transferência junto ao utilizador, o transporte da máquina junto ao Revendedor, locação de equipamentos para a substituição ou a solicitação a uma sociedade externa para todos os trabalhos de manutenção.

As garantias dos motores térmicos, fora dos motores "ST." são cobertos pelas garantias do fabricante do motor em questão, nos prazos e nas condições especificados por esses últimos. O utilizador está protegido pelas suas próprias leis nacionais. Os direitos do utilizador previstos pelas leis nacionais do País em que vive não são, de maneira alguma, limitados pela presente garantia.

13. TABELA DE MANUTENÇÕES

Intervenção	Frequência	Notas
MÁQUINA		
Controlo de todas as fixações	Antes de cada uso	par. 7.5
Controlos de segurança / Verificação dos comandos	Antes de cada uso	par. 6.2
Verificação das proteções de descarga traseira / descarga lateral.	Antes de cada uso	par. 6.2.1
Verificação do saco de recolha e do defletor de descarga lateral.	Antes de cada uso	par. 6.2.1
Verificação do dispositivo de corte	Antes de cada uso	par. 6.2.1
Limpeza geral e controlo	No final de cada uso	par. 7.4
Verificação de eventuais danos presentes na máquina. Se necessário, contate o centro de assistência autorizado.	No final de cada uso	-
Regulação do cabo do variador	**	par. 7.7
Substituição do dispositivo de corte	-	par. 8.1 ***
MOTOR		
Controlo / abastecimento nível combustível	Antes de cada uso	par. 6.1.1 / 7.2 *
Controlo / enchimento de óleo do motor	Antes de cada uso	par. 6.1.1 / 7.3 *
Controlo e limpeza do filtro de ar	*	*
Controlo e limpeza dos contatos da vela	*	*
Substituição da vela	*	*
Carga da bateria	*	par. 7.6 *

* Consulte o manual do motor.

** Operação que deverá ser efetuada nos problemas sinais de problema de funcionamento

*** Operação que deve ser executada pelo seu Revendedor ou por um Centro especializado

14. IDENTIFICAÇÃO DOS PROBLEMAS

Caso os problemas persistam após a execução das soluções descritas, contate o Revendedor.		
PROBLEMA	CAUSA PROVÁVEL	SOLUÇÃO
1. O motor não arranca ou não se mantém em movimento.	Procedimento de arranque incorreto.	Siga as instruções (ver cap. 6.3).
	Falta óleo ou gasolina no motor.	Verifique os níveis do óleo e da gasolina.
	Vela suja ou distância entre os elétrodos incorreta.	Verifique a vela (Consulte o manual do motor).
	Filtro de ar obstruído.	Limpe e/ou substitua o filtro (Consulte o manual do motor).
	Problemas de carburação.	Contate o centro de assistência autorizado.
	Não foi removida a gasolina do corta-relvas no fim da estação passada. A bóia pode estar travada.	Consulte o manual do motor e contate o centro de assistência autorizada.
2. O motor funciona de maneira irregular, não tem potência sob carga ou para durante o trabalho.	Filtro de ar obstruído.	Limpe e/ou substitua o filtro (Consulte o manual do motor).
	Vela suja ou distância entre os elétrodos incorreta.	Verifique a vela (Consulte o manual do motor).
	Problemas de carburação.	Contate o centro de assistência autorizado.
3. Afogamento do motor.	O puxador de arranque manual foi acionado repetidamente com o starter inserido.	Consulte o manual do motor.
	O puxador de arranque manual foi acionado repetidamente com capuz da vela desconectado.	Insira o capuz da vela e tente ligar o motor. (Consulte o manual do motor).
4. A relva cortada não é mais recolhida no saco de recolha.	O dispositivo de corte atingiu um corpo estranho.	Pare o motor e solte o capuz da vela. Verifique eventuais danos e contate um Centro de Assistência para a eventual substituição do dispositivo de corte (par. 8.1).
	O interior do chassis está sujo.	Limpe o interior do chassis para facilitar a saída da relva para o saco de recolha (par. 7.4.2).
5. O corte da relva é difícil.	O dispositivo de corte não está em bom estado.	Contate um centro de assistência para a afiação ou substituição do dispositivo de corte.
6. Notam-se ruídos e/ou vibrações excessivos durante o trabalho.	Alguma parte está danificada ou há partes soltas. A cavilha no dispositivo de corte saiu do seu alojamento.	Pare a máquina e desconecte o cabo da vela (Fig.24.0). Verifique eventuais danos. Verifique se há partes soltas e aperte-as. Proceda com as verificações, substituições ou reparações junto de um centro de assistência autorizado.
	Fixação do dispositivo de corte solto ou dispositivo de corte danificado.	Pare o motor e solte o capuz da vela (Fig.24.0). Contate um Centro de Assistência para verificações, substituições ou consertos (par. 8.1).

15. ACESSÓRIOS A PEDIDO

15.1 KIT PARA "MULCHING"

Tritura a relva cortada e a deixa no relvado, em alternativa à recolha no saco (para máquinas predispostas) (Fig.26.0).



CUPRINS

1. GENERALITĂȚI	1
1.1 Modul de citire al manualului	1
1.2 Referințe	1
2. NORME DE SIGURANȚĂ	1
2.1 Formare	1
2.2 Operațiuni premergătoare utilizării	2
2.3 În timpul utilizării	2
2.4 Întreținere, depozitare și transport	3
2.5 Ocrotirea mediului înconjurător	3
3. CUNOAȘTEREA MAȘINII	3
3.1 Descrierea mașinii și utilizarea prevăzută	3
3.2 Semnalizare de securitate	4
3.3 Eticheta de identificare	4
3.4 Componente principale	4
4. MONTAJ	5
4.1 Componente pentru montaj	5
4.2 Montarea sacului	5
4.3 Montarea ghidonului	5
5. COMENZI DE CONTROL	5
5.1 Mâner pentru pornirea manuală	5
5.2 Comandă acționată electric de la buton	5
5.3 Comandă accelerator	5
5.4 Buton de comandă a variatorului de viteză	5
5.5 Manetă de frânare motor / dispozitiv de tăiere	6
5.6 Manetă de cuplare a tracțiunii	6
5.7 Reglarea înălțimii de tăiere	6
6. UTILIZAREA MAȘINII	6
6.1 Operațiuni premergătoare utilizării	6
6.2 Controale de siguranță	7
6.3 Pornirea	8
6.4 Utilizare	8
6.5 Oprire	9
6.6 După utilizare	9
7. ÎNTREȚINERE NORMALĂ	9
7.1 Generalități	9
7.2 Alimentarea cu carburant	10
7.3 Verificarea/umplerea cu ulei de motor	10
7.4 Curățarea	10
7.5 Piulițele și șuruburile de fixare	10
7.6 Baterie	10
7.7 Reglarea cablului variatorului	10
8. ÎNTREȚINERE SPECIALĂ	11
8.1 Dispozitiv de tăiere	11
9. DEPOZITARE	11
9.1 Depozitarea verticală	11
10. MANEVRARE ȘI TRANSPORT	11
11. ASISTENȚĂ ȘI REPARAȚII	12
12. ACOPERIREA GARANȚIEI	12
13. TABEL DE ÎNTREȚINERI	12
14. IDENTIFICAREA PROBLEMELOR	13
15. ACCESORII LA CERERE	14
15.1 Trusă pentru mulci	14

1. GENERALITĂȚI

1.1 MODUL DE CITIRE AL MANUALULUI

Anumite paragrafe conțin informații deosebit de importante; de aceea, în scopul garantării siguranței și protecției la locul de muncă sau în timpul funcționării mașinii, sunt subliniate astfel:

OBSERVAȚIE SAU IMPORTANT precizează anumite detalii sau alte elemente suplimentare față de acelea indicate anterior cu scopul de a proteja mașina și de a nu cauza stricăciuni.

Simbolul  indică un pericol. Nerespectarea avertismentului poate cauza vătămări corporale personale sau ale terților ori/și daune.

- * Paragrafele evidențiate într-un chenar cu margine
- * gri punctată indică caracteristici opționale, care
- * nu sunt specifice tuturor modelelor descrise în
- * acest manual. Verificați dacă funcția respectivă
- * este prezentă pe propriul dvs. model.

Toate indicațiile precum „anterior”, „posterior”, „dreapta” și „stânga” se referă la pozițiile diverselor elemente față de operatorul aflat pe scaun.

1.2 REFERINȚE

1.2.1 Figuri

Figurile din aceste instrucțiuni de utilizare sunt numerotate cu 1, 2, 3 etc. Componentele indicate în figuri sunt marcate cu literele A, B, C etc. O referință la componenta C din figura 2 este indicată prin textul: „Vezi fig. 2.C” sau, pur și simplu, „(Fig. 2.C)”. Figurile sunt orientative. Piesele efective pot fi diferite față de cele reprezentate.

1.2.2 Titluri

Manualul este împărțit în capitole și paragrafe. Titlul paragrafului „2.1 Formare” este un subtitlu al capitolului „2. Norme de siguranță”. Referințele la titluri sau paragrafe sunt indicate prin abrevierea cap. sau par. și numărul corespunzător. Exemplu: „cap. 2” sau „par. 2.1”

2. NORME DE SIGURANȚĂ

2.1 FORMARE

 **Familiarizați-vă cu comenzile și modul adecvat de folosire a mașinii. Deprindeți-vă să opriți rapid motorul.**

Nerespectarea avertismentelor și instrucțiunilor poate cauza incendii și/sau vătămare corporală gravă.

- Nu lăsați niciodată copiii sau persoanele care nu și-au însușit instrucțiunile să folosească mașina. Legile locale pot stabili vârsta minimă la care utilizatorul poate folosi mașina.
- Nu utilizați niciodată mașina dacă sunteți obosit, vă simțiți rău sau dacă ați luat medicamente, ați consumat droguri, alcool ori alte substanțe nocive care pot afecta reflexele sau atenția.
- Nu transportați copii sau alți pasageri.
- Amintiți-vă că operatorul sau utilizatorul este responsabil de accidentele sau situațiile neprevăzute care pot apărea și care pot afecta persoanele sau bunurile acestora. Utilizatorul este responsabil de evaluarea riscurilor potențiale pe terenul pe care va lucra, el fiind obligat să adopte toate precauțiile necesare pentru garantarea propriei siguranțe și a celor din jur, mai ales pe terenurile în pantă, accidentate, alunecoase sau fără stabilitate.
- Dacă cedați sau împrumutați mașina unui terț, asigurați-vă că utilizatorul a luat cunoștință de instrucțiunile de utilizare conținute în manualul de față.

2.2 OPERAȚIUNI PREMERGĂTOARE UTILIZĂRII

Echipe individuale de protecție (EIP)

- Purtați îmbrăcăminte corespunzătoare, încălțăminte de lucru rezistentă cu tălpi antiderapante și pantaloni lungi. Nu activați mașina cu picioarele goale sau cu sandale. Purtați căști de protecție pentru auz.
- Utilizarea protecțiilor auditive poate reduce capacitatea de a auzi anumite avertismente (strigăte sau alarme). Fiți deosebit de atenți la ceea ce se întâmplă în jurul zonei de lucru.
- Purtați mănuși de protecție pentru în toate situațiile de risc pentru mâini.
- Nu purtați eșarfe, halate, lanțuri, brățări, îmbrăcăminte cu părți fluturânde, cu șiret ori cu cravată, sau orice alt accesoriu care atârână, este larg sau care s-ar putea agăța de organele mașinii aflate în mișcare sau de alte obiecte sau materiale de la locul de muncă.
- Strângeți-vă părul, dacă este lung, în mod adecvat.

Zona de lucru / Mașina

- Verificați minuțios zona de lucru și îndepărtați tot ce ar putea fi expulzat de mașină sau ce ar putea deteriora dispozitivul de tăiere/organele rotative (pietre, ramuri, sârmă, oase etc.).

Motoare cu combustie: carburant

⚠ PERICOL! Carburantul este foarte inflamabil.

- Păstrați carburantul în recipiente omologate pentru astfel de utilizări, în locuri sigure, departe de surse de căldură sau flăcări.
- Recipientele nu trebuie să conțină resturi de iarbă, frunze sau grăsimi în exces.
- Nu lăsați recipientele la îndemâna copiilor.
- Nu fumați în timpul efectuării plinului sau a umplerii cu carburant, precum nici atunci când umblați cu carburant.
- Umpleți cu carburant folosind o pâlnie, doar în spații deschise.
- Nu inhalați vapori de carburant.
- Nu adăugați carburant și nu deschideți capacul rezervorului de carburant când motorul este în funcțiune sau dacă este cald.

- Deschideți ușor dopul rezervorului lăsând vaporii/presiunea internă să se elimine treptat.
- Nu vă apropiați cu flăcări de gura rezervorului pentru a-i verifica conținutul.
- Dacă se scurge carburant, nu porniți motorul ci îndepărtați mașina de locul unde s-a scurs carburantul, pentru a evita riscul unui incendiu; așteptați evaporarea carburantului și rarefierea vaporilor de carburant.
- Curățați imediat orice urmă de carburant de pe mașină sau care a curs pe sol.
- Asigurați-vă că ați introdus și strâns bine capacele rezervorului și ale recipientului de carburant.
- Nu porniți mașina în același loc unde ați umplut rezervorul; pornirea motorului se va face la o distanță de minim 3 metri de locul unde ați efectuat umplerea rezervorului cu carburant.
- Evitați contactul carburantului cu îmbrăcămintea; în caz contrar, schimbați-vă hainele înainte de a porni motorul.

2.3 ÎN TIMPUL UTILIZĂRII

Zona de lucru

- Nu porniți motorul în spații închise, deoarece se pot acumula fumuri periculoase de monoxid de carbon. Operațiunile de pornire trebuie să aibă loc într-un spațiu deschis și bine aerisit. Nu uitați că gazele de eșapament sunt toxice.
- În timpul pornirii mașinii, nu orientați amortizorul de zgomot și gazele de eșapament spre materiale inflamabile.
- Nu folosiți mașina în spații supuse riscului de explozie, în apropierea unor lichide inflamabile, gaze sau praf. Sculele electrice provoacă scântei care pot incendia praful sau vaporii.
- Lucrați numai la lumina zilei sau cu un bun sistem de iluminare și în condiții de vizibilitate bună.
- Nu le permiteți altor persoane, copiilor și animalelor să se apropie de zona de lucru. Copiii trebuie să fie supravegheați de un alt adult.
- Nu lucrați în iarbă umedă, în ploaie sau când există risc de furtună, mai ales cu posibilitate de trăsnet.
- Acordați o atenție deosebită neregularităților terenului (movile, denivelări), la terenurile în pantă, la pericolele ascunse și eventualelor obstacole care ar putea limita vizibilitatea.
- Fiți deosebit de atenți în apropierea râpelor, șanțurilor sau terasamentelor. Mașina se poate răsturna dacă o roată trece peste margine sau dacă aceasta cedează.
- Lucrați în sens transversal pe terenurile aflate în pantă și niciodată în sens de urcare-coborâre, fiind deosebit de atenți la schimbările de direcție, asigurându-vă că aveți un punct de sprijin bine fixat și că roțile nu întănesc obstacole (bolovani, crengi, rădăcini etc.) care să poată determina alunecarea laterală sau pierderea controlului mașinii.
- Atunci când utilizați mașina aproape de drum, fiți atenți la trafic.
- Pentru a elimina riscul declanșării incendiilor, nu lăsați mașina cu motorul cald în mijlocul frunzelor, a ierbiilor uscate, sau altor materiale inflamabile.

Moduri de comportament

- Fiți atenți la deplasarea înapoi sau în marșarier. Uitați-vă înapoi înainte și în timp ce folosiți marșarierul pentru a vă asigura că nu sunt obstacole.
- Nu alergați niciodată, ci mergeți la pas.
- Nu vă lăsați antrenat de mașina de tuns iarbă.

multe moduri de operare, descrise în acest manual sau în instrucțiunile care însoțesc accesoriile separate.

3.1.2 Utilizare necorespunzătoare

Orice altă utilizare poate fi periculoasă și poate provoca daune persoanelor și/sau bunurilor. Sunt considerate utilizări necorespunzătoare (fără a se limita însă la următoarele exemple):

- Transportarea pe mașină a unor persoane, copii sau animale deoarece ar putea cădea și s-ar putea răni grav sau ar împiedica o conducere sigură a mașinii.
- Deplasarea personală cu mașina.
- Utilizarea mașinii pentru a tracta sau a împinge sarcinile.
- Activarea dispozitivului de tăiere pe suprafețe fără iarbă.
- Utilizarea mașinii pentru colectarea frunzelor sau a deșeurilor.
- Folosirea mașinii la tăierea de garduri vii sau la tăierea unui tip de vegetație diferit de iarbă.
- Folosirea mașinii cu mai mulți utilizatori.

IMPORTANT *Utilizarea necorespunzătoare a mașinii atrage cu sine anularea garanției și declinarea oricărei responsabilități din partea Fabricantului, utilizatorul trebuind să suporte consecințele pentru daunele sau vătămarea personală ori a terților.*

3.1.3 Tipologia utilizatorilor

Această mașină este destinată folosirii de către consumatori, adică de operatori neprofesioniști. A fost proiectată pentru amatori.

IMPORTANT *Mașina trebuie folosită de un singur operator.*

3.2 SEMNALIZARE DE SECURITATE

Pe mașină apar diverse simboluri (Fig.2.0). Acestea au rolul de a-i aminti operatorului ce comportament trebuie să adopte pentru a o utiliza cu atenția și grija necesare. Semnificația simbolurilor:



Atenție. Citiți instrucțiunile înainte de utilizarea mașinii.



Avertisment! Nu vă introduceți mâinile sau picioarele în compartimentul dispozitivului de tăiere. Scoateți căpăcelul bujiei și citiți instrucțiunile înainte de a face orice intervenție de întreținere sau reparatie.



Pericol! Risc de proiectare de obiecte. Asigurați-vă că nu sunt persoane în zona de lucru pe parcursul utilizării.



Pericol! Risc de tăiere. Dispozitiv de tăiere în mișcare. Nu vă introduceți mâinile sau picioarele în compartimentul dispozitivului de tăiere.

IMPORTANT *Etichetele adezive deteriorate sau care nu mai pot fi citite trebuie înlocuite. Solicitați alte etichete la centrul de asistență autorizat din zona dvs.*

3.3 ETICHETA DE IDENTIFICARE

Eticheta de identificare conține următoarele date (Fig.1.0).

1. Nivel de putere acustică.
2. Marcă de conformitate CE.
3. Anul de fabricație.
4. Tipul de mașină.
5. Numărul de serie.
6. Numele și adresa fabricantului.
7. Cod articol.
8. Puterea nominală și viteza maximă de funcționare a motorului.
9. Greutate în kg.

Transcrieți datele de identificare a mașinii în spațiile corespunzătoare ale etichetei de pe spatele capacului.

IMPORTANT *Folosii datele de identificare de pe eticheta de identificare a produsului de fiecare dată când contactați atelierul autorizat.*

IMPORTANT *Exemplul declarației de conformitate se află în ultimele pagini ale manualului.*

3.4 COMPONENTE PRINCIPALE

Mașina este alcătuită din următoarele componente principale, care au funcțiile descrise mai jos (Fig.1.0):

- A. Șasiu:** este carterul care încorporează dispozitivul rotativ de tăiere.
- B. Motor:** furnizează mișcarea dispozitivului de tăiere și a tracțiunii roților (dacă a fost prevăzută).
- C. Dispozitiv de tăiere:** este elementul care efectuează tăierea ierbii.
- D. Protecție la evacuarea posterioară:** este o protecție de siguranță și împiedică proiectarea la distanță a eventualelor obiecte strănse de dispozitivul de tăiere.
- E. Deflector la evacuarea posterioară (dacă este prevăzută):** pe lângă funcția de evacuare posterioară a ierbii pe teren, reprezintă un element de siguranță, împiedicând proiectarea la distanță a eventualelor obiecte strănse de dispozitivul de tăiere.
- F. Protecție la evacuarea laterală (dacă este prevăzută):** este o protecție de siguranță și împiedică proiectarea la distanță a eventualelor obiecte strănse de dispozitivul de tăiere.
- G. Deflector la evacuarea laterală (dacă este prevăzută):** pe lângă funcția de evacuare laterală a ierbii pe teren, reprezintă un element de siguranță, împiedicând proiectarea la distanță a eventualelor obiecte strănse de dispozitivul de tăiere.
- H. Sac de colectare:** în afară de strângerea ierbii tăiate, reprezintă un element de siguranță împiedicând ca eventualele obiecte adunate de dispozitivul de tăiere să fie proiectate la distanță de mașină.
- I. Ghidon:** este postul de lucru al operatorului. Lungimea sa asigură că operatorul rămâne în permanență aceeași distanță de siguranță de dispozitivul rotativ de tăiere.

- J. **Manetă de frânare motor / dispozitiv de tăiere:** este maneta care permite pornirea și oprirea motorului și care cuplează/decuplează simultan dispozitivul de tăiere.
- K. **Manetă de cuplare a tracțiunii:** este maneta care cuplează tracțiunea la roți și permite deplasarea mașinii.

4. MONTAJ

! *Normele de siguranță care trebuie respectate sunt descrise în cap. 2. Respectați cu strictețe aceste indicații pentru a nu vă confrunța cu riscuri grave sau cu pericole.*

Din motive de înmagazinare și transport, câteva componente ale mașinii sunt furnizate separat din fabrică, dar trebuie să fie montate imediat după îndepărtarea ambalajului, conform instrucțiunilor de mai jos.

! *Despachetarea și finalizarea operațiunilor de montare se va efectua pe o suprafață plată și solidă, având suficient spațiu pentru manipularea mașinii și a ambalajelor, și utilizând unelte adecvate. Nu folosiți mașina mai înainte de a fi efectuat toate indicațiile din secțiunea „MONTAJ”.*

4.1 COMPONENTE PENTRU MONTAJ

În ambalaj sunt cuprinse componentele pentru montaj.

4.1.1 Dezambalare

1. Deschideți cutia cu grijă, fiind atenți să nu pierdeți componentele.
2. Consultați documentele din cutie, inclusiv aceste instrucțiuni.
3. Scoateți din cutie toate elementele nemontate.
4. Scoateți mașina din cutie.
5. Eliminați cutia și ambalajele conform reglementărilor locale.

4.2 MONTAREA SACULUI

Sacul este gata montat. Asigurați-vă că elementele sunt montate corect (Fig.3.A) (Tip „I” - „II”).

4.3 MONTAREA GHIDONULUI

Deschideți cu grijă ghidonul în poziția de lucru (Fig.4.A).

- Introduceți coarda de pornire în spirala inferioară și în cea superioară și strângeți piulița (Fig.4.B).

5. COMENZI DE CONTROL

5.1 MÂNER PENTRU PORNIREA MANUALĂ



Permite pornirea manuală a motorului (Fig.5.A).

5.2 COMANDĂ ACȚIONATĂ ELECTRIC DE LA BUTON

ENGINE START Permite pornirea electrică a motorului (Fig.5.B).

5.3 COMANDĂ ACCELERATOR



Reglează numărul de rotații ale motorului (Fig.6.A).
Pozițiile indicate pe plăcuță corespund următoarelor funcții:

-  1. **Capacitate maximă.** A se utiliza întotdeauna în timpul funcționării mașinii.
-  2. **Capacitate minimă.** Se folosește când motorul este suficient de cald în timpul fazelor de staționare.
-  3. **Butonul choke cuplat.** Se utilizează pentru pornirea motorului la rece.



OBSERVAȚIE *Prin pornire la rece se înțelege repornirea mașinii după minim 5 minute de la oprirea a motorului sau după o alimentare cu carburant.*

5.4 BUTON DE COMANDĂ A VARIATORULUI DE VITEZĂ

Variatorul de viteză permite reglarea vitezei de avans (Fig.7.A).
Pozițiile indicate pe plăcuță corespund următoarelor funcții:

-  1. **Viteza maximă.**
-  2. **Viteza minimă.**

IMPORTANT *Trecerea de la o viteză la alta trebuie efectuată cu motorul pornit și cu tracțiunea cuplată. Nu atingeți comanda variatorului dacă motorul este oprit. Această operație ar putea deteriora variatorul.*

OBSERVAȚIE *Dacă mașina nu înaintează cu maneta de comandă pe poziția «», este suficient să aduceți maneta pe «» și apoi să o readuceți pe poziție imediat «».*

5.5 MANETĂ DE FRÂNARE MOTOR / DISPOZITIV DE TĂIERE

Este maneta care permite pornirea și oprirea motorului și care cuplează/decuplează simultan dispozitivul de tăiere (Fig.8.A).

5.6 MANETĂ DE CUPLARE A TRACȚIUNII

Cuplează tracțiunea la roți și permite deplasarea mașinii.

-  1. **Tracțiune cuplată.** Avansul mașinii de tuns cu maneta trasă spre ghidon (Fig.8.B). Mașina de tuns iarba se oprește când eliberată maneta.

IMPORTANT Pornirea motorului trebuie să se facă întotdeauna cu tracțiunea decuplată.

IMPORTANT Pentru a nu deteriora sistemul de transmisie, nu trageți înapoi mașina cu tracțiunea cuplată.

5.7 REGLAREA ÎNĂLȚIMII DE TĂIERE

În funcție de coborârea sau ridicarea șasiului, iarba poate fi tăiată la diverse înălțimi.

 **Executați operațiunea cu dispozitivul de tăiere oprit.**

• Reglarea de tip „I”.

Reglarea înălțimii de tăiere se obține apăsând pe butonul (Fig.9.A) și ridicând sau coborând șasiul cu ajutorul mânerului (Fig.9.B), până se ajunge la poziția dorită.

• Reglarea de tip „II”.

Reglarea înălțimii de tăiere se efectuează cu ajutorul manetei corespunzătoare (Fig.9.C), care ridică sau coboară șasiul până la poziția dorită.

6. UTILIZAREA MAȘINII

 **Normele de siguranță care trebuie respectate sunt descrise în cap. 2. Respectați cu strictețe aceste indicații pentru a nu vă confrunța cu riscuri grave sau cu pericole.**

IMPORTANT Pentru instrucțiunile privind motorul și bateria (dacă este prevăzută), consultați manualele corespunzătoare.

6.1 OPERAȚIUNI PREMERGĂTOARE UTILIZĂRII

Înainte de utilizarea mașinii, este necesar să efectuați o suită de controale și operații pregătitoare, pentru a vă asigura că munca se va desfășura în mod profitabil și în deplină siguranță. Așezați mașina în poziție orizontală, bine sprijinită pe sol.

6.1.1 Umplerea rezervoarelor

IMPORTANT Mașina nu este furnizată cu ulei de motor sau carburant.

Înainte de a utiliza mașina pentru prima oară după cumpărare, faceți plinul cu carburant și cu ulei potrivit indicațiilor și respectând măsurile de precauție din manualul de instrucțiuni al motorului și de la par. 7.2/7.3.

Înainte de fiecare utilizare

Controlați nivelul de carburant și de ulei urmând indicațiile din manualul de instrucțiuni al motorului și de la par. 7.2/7.3.

6.1.2 Pregătirea mașinii pentru funcționare

OBSERVAȚIE Această mașină vă permite să tundeți gazonul în mai multe moduri. Înainte de a începe să o utilizați, reglați-o conform modului în care doriți să tundeți iarba.

a. Reglarea mașinii pentru tăierea și colectarea ierbii în sacul de colectare:

• Tipul „I”

1. În cazul modelelor prevăzute cu canal lateral de evacuare: asigurați-vă că protecția de evacuare laterală (Fig.10.A) este coborâtă cu maneta de siguranță (Fig.10.B).
2. Introduceți sacul de colectare conform indicațiilor din figură (Fig.10.C). Poziționați știfturile laterale în ghidajele de la baza ghidonului (Fig.10.D) și împingeți sacul înainte până se fixează printr-un clic (Fig.10.E).

• Tipul „II”

1. Ridicați protecția pentru evacuare posterioară (Fig.11.A) și agățați corect sacul de colectare poziționând știfturile laterale în ghidajele de la baza mânerului (Fig.11.B).

b. Configurare pentru tăiere și evacuare posterioară a ierbii pe sol:

• Tipul „I”

1. Îndepărtați sacul de colectare.
2. Descărcați protecția de evacuare posterioară (Fig.12.A) și agățați deflectorul de descărcare posterioară (Fig.12.B) în orificiile prevăzute, asigurându-se că este fixat bine.
3. În cazul modelelor prevăzute cu canal lateral de evacuare: asigurați-vă că protecția de evacuare laterală (Fig.12.C) este coborâtă cu maneta de siguranță (Fig.12.D).

Pentru a îndepărta deflectorul de descărcare posterioară:

1. Ridicați protecția la evacuare posterioară (Fig.12.A).
2. Ridicați deflectorul de evacuare posterioară desprinzându-l din orificii (Fig.12.B).

• Tipul „II”

1. Îndepărtați sacul de colectare și asigurați-vă că protecția la evacuarea posterioară (Fig.13.A) rămâne fixată ferm în poziția de jos.

c. Mod de tăiere și mărunțire a ierbii (funcția „mulching”):

1. Ridicați protecția de evacuare posterioară (Fig.14.A) și introduceți capacul deflector (Fig.14.B) în orificiul de descărcare.
2. În cazul modelelor prevăzute cu canal lateral de evacuare: asigurați-vă că protecția de evacuare laterală (Fig.12.C) este coborâtă cu maneta de siguranță (Fig.12.D).

Pentru a îndepărta dopul deflectorului:

1. Ridicați protecția la evacuare posterioară (Fig.13.A).
2. Desfaceți capacul deflector (Fig.13.B).

d. Configurare pentru tăiere și evacuare laterală a ierbii pe sol:

1. Ridicați protecția de evacuare posterioară (Fig.14.A) și introduceți capacul deflector (Fig.14.B) în orificiul de descărcare.
2. Împingeți ușor maneta de siguranță (Fig.14.C) și ridicați protecția de evacuare laterală (Fig.14.D).
3. Introduceți deflectorul de evacuare laterală (Fig.14.E).
4. Închideți la loc protecția de evacuare laterală (Fig.14.D) astfel încât deflectorul la evacuarea laterală (Fig.14.E) să fie blocat.

Pentru a îndepărta deflectorul de descărcare posterioară:

5. Împingeți ușor maneta de siguranță (Fig.14.C) și ridicați protecția de evacuare laterală (Fig.14.D).
6. Demontați deflectorul de evacuare laterală (Fig.14.E).

Pentru a îndepărta dopul deflectorului:

1. Ridicați protecția la evacuare posterioară (Fig.14.A).
2. Desfaceți capacul deflector (Fig.14.B).

6.1.3 Reglarea înălțimii de tăiere

Reglați înălțimea de tăiere conform indicațiilor din (par. 5.7).

6.1.4 Reglarea înălțimii ghidonului

 **Executați operațiunea cu dispozitivul de tăiere oprit.**

Înălțimea ghidonului poate fi reglată în 3 poziții diferite, indicate de indicatorul de pe baza ghidonului (Fig.15.A). Pentru a varia înălțimea ghidonului, apăsați pe ambele manete de pe laturile ghidonului (Fig.15.B) (Tip "I" - Tip "II") și țineți-le pe poziție. Aduceți cu grijă ghidonul în poziția dorită și eliberați cele două manete. Din poziția de lucru, ghidonul se poate plia în poziție închisă.

6.2 CONTROALE DE SIGURANȚĂ

Efectuați următoarele controale de siguranță și verificați dacă rezultatele corespund tabelului.

 **Efectuați întotdeauna controalele de siguranță înainte de folosire.**

6.2.1 Control de siguranță generală

Subiect	Rezultat
Mânere	Curate, uscate.
Ghidon	Fixat corect și ferm pe mașină.
Dispozitiv de tăiere	Curat, fără urme de deteriorare sau uzură.
Protecție de evacuare în spate; sac de colectare	Intacte. Nicio daună. Montate corect.
Protecție de evacuare laterală; deflector de evacuare laterală	Intacte. Nicio daună. Montate corect.
Manetă de frânare motor / dispozitiv de tăiere	Maneta trebuie să se deplaseze liber, fără a o forța, și atunci când o lăsați ea trebuie să revină automat și rapid în punctul mort.
Coardă de pornire	Coarda trebuie să fie integă.
Șuruburi/piulițe pe mașină și pe dispozitivul de tăiere	Strânse bine (nu slăbite!).
Cabluri electrice și cablul bujiei	Intacte pentru a evita producerea de scântei.
Capacul bujiei	Intact și montat corect pe bujie.
Mașină	Nicio urmă de deteriorare sau de uzură.

6.2.2 Test de funcționare a mașinii

A acțiune	Rezultat
<ol style="list-style-type: none">1. Porniți mașina (par. 6.3).2. Eliberați maneta de frânare a motorului / dispozitivului de tăiere.	<ol style="list-style-type: none">1. Dispozitivul de tăiere trebuie să fie în mișcare.2. Manetele trebuie să revină automat și rapid în poziția neutră, motorul trebuie să se stingă, iar dispozitivul de tăiere trebuie să se oprească în câteva secunde.
<ol style="list-style-type: none">1. Porniți mașina (par. 6.3).2. Apăsați maneta de tracțiune.3. Eliberați maneta de tracțiune.	<ol style="list-style-type: none">2. Roțile determină înaintarea mașinii.3. Roțile se opresc, iar mașina nu mai avansează.
Ghid de probă	Nicio vibrație anormală. Niciun sunet anormal.

! *Dacă un singur rezultat nu este corespunzător cu rezultatele din tabele, se interzice folosirea mașinii. Contactați un centru de asistență pentru controalele aferente și pentru reparație.*

6.3 PORNIREA

OBSERVAȚIE *Pornirea mașinii se va face pe o suprafață plană, fără obstacole sau iarbă excesiv de înaltă.*

6.3.1 Modele cu mâner de pornire manuală

1. **În caz de pornire la rece:** aduceți acceleratorul pe poziția „Choke” activat (Fig.6.A) (dacă este instalat).
2. Trageți maneta frânei de motor/ dispozitivului de tăiere spre ghidon (Fig.16.A).

OBSERVAȚIE *Maneta frânei de motor / dispozitivului de tăiere trebuie să rămână pe poziție trasă pentru a împiedica oprirea motorului.*

3. Prindeți de mânerul de pornire și porniți motorul trăgând puternic de coarda de pornire (Fig.16.B).
4. După pornire, aduceți acceleratorul în poziția de turanță maximă (dacă este cazul).

OBSERVAȚIE *Utilizarea butonului choke cu motorul cald poate murdări bujia și determina motorul să funcționeze neregulat.*

6.3.2 Modele cu comandă acționată electric de la buton

1. Introduceți bateria furnizată în compartimentul corespunzător de pe motor (Fig.17.A.1 / 17.A.2). (urmați instrucțiunile din manualul de instrucțiuni al motorului.)
Pe unele modele este prevăzut un motor cu baterie integrată nedetașabilă (Fig.17.A.3).
2. Introduceți complet cheia (dacă este prevăzută) (Fig.17.B).
3. Trageți maneta frânei de motor/ dispozitivului de tăiere spre ghidon (Fig.17.C).

La motoarele (Fig.17.A.3), indicatorul de încărcare a bateriei (1) se aprinde sau clipește timp de 5 secunde indicând următoarele:

- Indicator aprins = bateria este suficient de încărcată.
- Indicator clipind = bateria este aproape descărcată
- Indicator stins = bateria este complet descărcată. Urmăți instrucțiunile din manualul de instrucțiuni al motorului, referitoare la reîncărcarea de urgență cu ajutorul unui dispozitiv de încărcare USB extern (nu este furnizat cu mașina).

OBSERVAȚIE *Maneta frânei de motor / dispozitivului de tăiere trebuie să rămână pe poziție trasă pentru a împiedica oprirea motorului.*

4. Apăsați butonul de pornire și mențineți-l apăsat până la pornirea motorului. (Fig.17.D).

La motoarele (Fig.17.A.3), indicatorul de încărcare a bateriei (1) se stinge.

Pentru mai multe informații asupra motorului, urmați indicațiile din manualul de utilizare al motorului.

6.4 UTILIZARE

IMPORTANT *În timpul sesiunii de lucru, păstrați distanța de siguranță față de dispozitivul de tăiere, dată de lungimea ghidonului.*

6.4.1 Tunderea ierbii

1. Începeți deplasarea și tăierea în zona cu iarbă.
2. Reglați viteza de avans și înălțimea de tăiere (par. 5.7) la condițiile gazonului (înălțime, densitate și umiditate a ierbii) și la cantitatea de iarbă îndepărtată.
3. Aspectul gazonului va fi mai frumos dacă iarba se tunde la aceeași înălțime, alternativ în cele două direcții (Fig.19.0).



- **Dacă folosiți modalitatea “mulching” sau evacuare posterioară a ierbii:**
 - Evitați să tăiați o cantitate mare de iarbă.
 - Nu tăiați niciodată mai mult de o treime din înălțimea ierbii, la fiecare trecere (Fig.18.0).
 - Mențineți șasiul în permanență curat (par. 7.4.2).
- **În caz de evacuare laterală:** alegeți traseul în așa fel încât să nu aruncați iarba tăiată pe gazonul ce urmează să fie tuns.

6.4.2 Sfaturi utile pentru menținerea unui gazon aspectuos

- Pentru a avea un gazon aspectuos, verde și moale, este necesar să tundeți iarba la intervale regulate. Gazonul poate fi alcătuit din mai multe tipuri de iarbă. Tăind iarba des, ierburile care au multe rădăcini și care formează deci o manta ierboasă solidă cresc; altminteri, dacă tundeți iarba rar, se dezvoltă mai mult buruienile sau alte plante (trifoiul, margaretele, etc). Frecvența cu care tăiați iarba trebuie să fie raportată la creșterea ierbii; evitați intervalele prea lungi.
- Înălțimea ideală a unui gazon bine îngrijit este de 4-5 cm; la o trecere a mașinii nu ar trebui să tundeți mai mult de 1/3 din înălțimea totală. Dacă iarba este prea înaltă, se recomandă să se taie în două etape, la distanță de o zi: prima etapă, cu dispozitivele de tăiere ridicate la înălțimea maximă, iar în a doua etapă, la înălțimea dorită.
- O tăiere prea aproape de rădăcină poate smulge și răi gazonul dându-i o înfățișare neregulată.
- Vara este oportun să țineți iarba mai înaltă, pentru ca terenul să nu e usuce excesiv.
- De preferat este să se tundă iarba dacă gazonul este uscat. Nu tăiați iarba când e udă; lama nu va tăia corespunzător deoarece iarba se prinde de ea și va fi smulșă.
- Dispozitivele de tăiere trebuie să fie în stare bună și bine ascuțite pentru ca tunsul să fie neted și drept; în caz contrar, vârful se poate îngălbeni.

6.4.3 Golirea sacului de colectare

Când sacul de colectare (Fig.1.H) este prea plin, colectarea ierbii nu mai este eficientă, iar zgomotul emis de mașina de tuns iarba se schimbă.

- **În cazul sacului de colectare cu dispozitiv de semnalizare a conținutului:**
 -  Ridicat = gol.
 -  Coborât = plin.
- În timpul lucrului, cu dispozitivul de tăiere în mișcare, semnalizatorul rămâne ridicat până când sacul este în măsură să colecteze iarba tăiată; când coboară, înseamnă că sacul s-a umplut și trebuie golit.

Pentru a îndepărta și goli sacul de colectare:

1. Eliberați maneta de frânare a motorului / dispozitivului de tăiere (Fig.20.A).

2. Așteptați oprirea dispozitivului de tăiere.
3. Doar cu sac de tip „II”
 - Ridicați protecția la evacuare posterioară (Fig.11.B).
4. Prindeți bine mânerul și scoateți sacul de colectare menținându-l în poziție verticală.

6.5 OPRIRE

Pentru a opri mașina:

1. Eliberați maneta de frânare a motorului / dispozitivului de tăiere (Fig.20.A).
2. Așteptați oprirea dispozitivului de tăiere.



După ce ați oprit mașina, este necesar să treacă câteva secunde pentru ca dispozitivul de tăiere să se oprească.



Motorul poate fi foarte cald, imediat după oprirea mașinii. Nu atingeți. Pericol de arsură!

IMPORTANT Opriti întotdeauna mașina:

- La fiecare schimbare a zonei de tăiere.
- La traversarea unor zone fără iarbă.
- De fiecare dată când este nevoie să depășiți un obstacol.
- Înainte de a regla înălțimea de tăiere.
- De fiecare dată când scoateți sau montați sacul de colectare.
- De fiecare dată când se scoate sau remontează deflectorul pentru descărcare posterioară (dacă este prevăzut).
- De fiecare dată când se scoate sau remontează deflectorul pentru descărcare laterală (dacă este instalat).

6.6 DUPĂ UTILIZARE

1. Opriti mașina (par. 6.5).
2. Decuplați capacul bujiei (Fig.24.A).
3. Apăsăți pana (Fig.24.B) și scoateți cheia de contact (Fig.24.C) (modele cu comandă acționată electric de la buton).
4. Lăsați motorul să se răcească înainte de a depozita mașina (indiferent de loc).
5. Efectuați curățarea (par. 7.4).
6. Asigurați-vă că nu există elemente slăbite sau deteriorate. Dacă este nevoie, înlocuiți componentele deteriorate și strângeți eventualele șuruburi și buloane slăbite.

IMPORTANT De fiecare dată când lăsați mașina neutilizată și nesupravegheată:

- Îndepărtați capacul bujiei (Fig.24.A).
- Îndepărtați cheia (Fig.24.C) sau bateria (de pe modelele cu comandă acționată electric prin buton).

7. ÎNȚREȚINEREA NORMALĂ

7.1 GENERALITĂȚI



Normele de siguranță care trebuie respectate sunt descrise în cap. 2. Respectați cu strictețe aceste

indicații pentru a nu vă confrunta cu riscuri grave sau cu pericole.

 **Mai înainte de a efectua orice verificare, curățare sau intervenție de întreținere/reglare pe mașină:**

- **Oprțiți mașina.**
 - **Asigurați-vă că toate părțile în mișcare s-au oprit complet.**
 - **Așteptați răcirea completă a motorului.**
 - **Decuplați capacul bujiei (Fig.24.A)**
 - **Îndepărtați cheia (Fig.24.C) sau bateria (de pe modelele cu comandă acționată electric prin buton)..**
 - **Citiți instrucțiunile corespunzătoare.**
 - **Purtați îmbrăcăminte potrivită, mănuși de lucru și ochelari de protecție.**
- Frecvențele și tipurile de intervenție sunt descrise în „Tabelul pentru întreținere”. Tabelul de mai jos are scopul de a vă ajuta să păstrați eficiența și siguranța mașinii dvs. Aici sunt indicate principalele intervenții de întreținere și intervalele de execuție pentru fiecare din ele. Efectuați acțiunea aferentă în funcție de prima scadență care are loc.
- Utilizarea pieselor de schimb și a accesoriilor neoriginale și/sau montate incorect poate avea efecte negative asupra funcționării și siguranței mașinii. Constructorul nu își asumă nicio răspundere în caz de daune, accidente sau vătămări cauzate de aceste produse.
 - Piesele de schimb originale sunt furnizate la atelierele de asistență și la revânzătorii autorizați.

IMPORTANT *Toate operațiunile de întreținere și de reglare care nu sunt descrise în acest manual trebuie efectuate de către vânzătorul dvs. sau la un centru specializat.*

7.2 ALIMENTAREA CU CARBURANT

Așezați mașina în poziție orizontală, bine sprijinită pe sol.

 **Umplerea cu carburant trebuie să aibă loc cu mașina oprită și capacul bujiei îndepărtat.**

Umpleți cu carburant potrivit indicațiilor și măsurilor de precauție din manualul de instrucțiuni al motorului.

 **Mașinile cu posibilitate de depozitare verticală (cap. 9.1) au un rezervor cu carburant cu indicator de nivel al carburantului. Nu umpleți rezervorul dincolo de capătul indicatorului de nivel (Fig.21.A).**

IMPORTANT *Evitați contactul benzinei cu părțile din plastic ale motorului sau ale mașinii, pentru a evita deteriorarea lor; în cazul în care ați vărsat benzină peste acestea, curățați imediat orice urmă. Garanția nu acoperă daunele provocate componentelor din plastic din cauza benzinei.*

OBSERVAȚIE *Carburantul este perisabil și nu trebuie să rămână în rezervor o perioadă mai mare de 30 de zile. Înainte de depozitarea pe o perioadă îndelungată, încărcați în rezervor doar o cantitate suficientă de carburant pentru a finaliza ultima utilizare (cap. 9).*

7.3 VERIFICAREA/UMPLEREA CU ULEI DE MOTOR

Verificați nivelul/umpleți cu ulei de motor potrivit indicațiilor și măsurilor de precauție din manualul de instrucțiuni al motorului. Pentru asigurarea unei bune funcționări și durate a mașinii, se recomandă înlocuirea periodică a uleiului de motor conform datelor din manualul de instrucțiuni al motorului. Asigurați-vă că ați restabilit nivelul de ulei înainte de a utiliza din nou mașina.

7.4 CURĂȚAREA

După fiecare utilizare, efectuați curățarea respectând instrucțiunile următoare.

7.4.1 Curățarea mașinii

- Asigurați-vă mereu că prizele de aer sunt curate, fără reziduuri.
- Nu folosiți lichide agresive pentru a curăța șasiul.
- Pentru a reduce riscul de incendiu, păstrați mașina de tuns iarba și, în special, motorul curate, fără resturi de iarbă, frunze sau grăsimi în exces.
- Spălați cu grijă mașina cu apă după fiecare utilizare.

7.4.2 Curățarea ansamblului dispozitivelor de tăiere

- Eliminați reziduurile de iarbă sau noroi acumulate în șasiu, pentru că odată ce se întăresc, pot împiedica pornirea acesteia.
- Dacă este nevoie să efectuați intervenții sub mașină, înclinați-o numai pe partea indicată în manualul motorului, respectând instrucțiunile aferente și asigurându-vă că mașina este poziționată în mod stabil înainte de a interveni.

În cazul folosirii evacuării laterale sau posterioare:
• dacă a fost montat, îndepărtați deflectorul de evacuare.

Pentru spălarea interioară a ansamblului dispozitivului de tăiere procedați astfel:

1. Îndepărtați sacul de colectare.
2. Conectați teava de apă la punctul de prindere aferent (Fig.22.A).
3. Aduceți înălțimea de tăiere în poziția complet coborâtă.
4. Poziționați-vă întotdeauna în spatele mânerului mașinii de tuns iarba.
5. Porniți motorul.

Vopseaua de pe partea internă a șasiului se poate desprinde, cu timpul, din cauza acțiunii abrazive a ierbii; în acest caz, interveniți imediat, retușând vopseaua, cu una care împiedică ruginirea, pentru a preveni formarea de rugină, ce cauzează coroziunea metalului.

7.4.3 Curățarea sacului

1. Goliți sacul de colectare.
2. Scuturați-l pentru a-l curăța de resturile de iarbă și de pământ.

3. Spălați-l, clătiți-l și puneți-l într-un loc care să permită o uscare rapidă.

7.5 PIULIȚELE ȘI ȘURUBURILE DE FIXARE

Mențineți piulițele și șuruburile strânse pentru a fi siguri că mașina este întotdeauna în condiții sigure de funcționare.

7.6 BATERIE

Bateria se furnizează pe modelele cu comandă acționată electric prin buton. Pentru instrucțiunile privind autonomia, încărcarea, depozitarea și întreținerea bateriei, urmați instrucțiunile din manualul de instrucțiuni al motorului.

La motoarele (Fig.17.A.3), bateria nu are nevoie de reîncărcare. Numai în cazuri de urgență poate fi reîncărcată cu ajutorul unui dispozitiv de încărcare USB extern (nu este furnizat cu mașina). Urmăți instrucțiunile din manualul de instrucțiuni al motorului.

7.7 REGLAREA CABLULUI VARIATORULUI

Această reglare este necesară când maneta (Fig.23.A) tinde să se miște de pe poziția «».

IMPORTANT Reglarea trebuie efectuată cu motorul stins.

Având maneta (Fig.23.A) pe poziția «», rotiți surubul de reglare a cablului (Fig.23.B) în sensul indicat de săgeată doar cu cât este exact nevoie, astfel ca maneta să rămână pe poziție.

8. ÎNTREȚINERE SPECIALĂ

 **Mai înainte de a efectua orice verificare, curățare sau intervenție de întreținere/reglare pe mașină:**

- **Oprți mașina.**
- **Asigurați-vă că toate părțile în mișcare s-au oprit complet.**
- **Așteptați răcirea completă a motorului.**
- **Decuplați capacul bujiei (Fig.24.A).**
- **Îndepărtați cheia (Fig.24.C) sau bateria (de pe modelele cu comandă acționată electric prin buton).**
- **Citiți instrucțiunile corespunzătoare.**
- **Purtați îmbrăcăminte potrivită, mănuși de lucru și ochelari de protecție.**

8.1 DISPOZITIV DE TĂIERE

Un dispozitiv de tăiere prost ascuțit smulge iarba, ceea ce duce la îngălbenirea gazonului.

 **Nu atingeți dispozitivul de tăiere înainte de a scoate cheia și de a vă asigura că dispozitivul de tăiere este complet oprit.**

 **Toate operațiunile referitoare la dispozitivele de tăiere (demontare, ascuțire, echilibrare, reparare, montare și/sau înlocuire) sunt activități care necesită competențe adecvate și implică folosirea unor unelte speciale. Din motive de securitate este necesar ca acestea să se efectueze la un centru specializat.**

 **Înlocuiți întotdeauna dispozitivul de tăiere defect, îndoit sau uzat împreună cu șuruburile aferente pentru a menține echilibrarea.**

IMPORTANT Utilizați doar dispozitive de tăiere originale, care conțin codul indicat în tabelul „Date tehnice”.

Datorită faptului că produsul este în continuă evoluție, dispozitivele de tăiere menționate în tabelul „Date tehnice” vor putea fi înlocuite în timp cu altele având caracteristici de interschimbare și siguranță similare.

9. DEPOZITARE

Atunci când trebuie să depozitați mașina:

1. Porniți motorul într-un spațiu deschis și lăsați-l să funcționeze la minimum până când se oprește, pentru a consuma tot carburantul rămas în carburator.
2. Lăsați motorul să se răcească.
3. Decuplați capacul bujiei (Fig.24.A).
4. Îndepărtați cheia (Fig.24.C) sau bateria (de pe modelele cu comandă acționată electric prin buton).
5. Curățați cu grijă mașina (par. 7.4).
6. Asigurați-vă că mașina nu este deteriorată. Dacă este cazul, contactați centrul de asistență autorizat.
7. Depozitați mașina:
 - Într-un mediu uscat.
 - Într-un loc ferit de intemperii.
 - Acoperită, pe cât posibil, cu o prelată.
 - Într-un loc la care nu au acces copiii.
 - Asigurați-vă că ați îndepărtat cheile sau sculele folosite pentru întreținere.

9.1 DEPOZITAREA VERTICALĂ

Dacă este necesar, unele modele (vezi tabelul de date tehnice) pot fi depozitate vertical (Fig.25.0).

 **Nu depozitați mașina în poziție verticală cu rezervorul umplut peste marginea indicatorului de nivel al carburantului (Fig.21.A).**

Procedați astfel:

1. Coborâți șasiul până la înălțimea de tăiere “3” (par. 5.7).
2. Din poziția de lucru, apăsați ambele manete de pe laturile ghidonului (Fig.15.B) (Tip „I”- „II”) și mențineți-le pe poziție.
3. Pliati cu atenție ghidonul în poziție închisă.
4. Ridicați partea frontală a mașinii (Fig.25.0).

⚠ Depozitați mașina astfel încât dispozitivul de tăiere să rămână orientat spre un perete sau să fie acoperit în mod adecvat, astfel încât să nu prezinte pericol în caz de contact, chiar și accidental sau întâmplător, cu alte persoane, copii sau animale.

⚠ Nu depozitați mașina într-o poziție cu unghi mai mare decât cel al poziției verticale (90°); în caz contrar, este posibil ca benzina să se scurgă din rezervorul de carburant.

⚠ Nu încercați să depozitați în poziție verticală mașinile care nu au fost construite în acest scop.

10. MANEVRARE ȘI TRANSPORT

De fiecare dată când este necesar să manipulați sau transportați mașina, procedați astfel:

- Opriți mașina (par. 6.5).
- Asigurați-vă că toate părțile în mișcare s-au oprit complet.
- Decuplați capacul bujiei (Fig.24.A).
- Îndepărtați cheia (Fig.24.C) sau bateria (de pe modelele cu comandă acționată electric prin buton).
- Purtați mănuși de protecție groase.
- Prindeți ferm mașina în puncte care garantează o priză sigură, ținând cont de greutatea și repartizarea acesteia.
- Apelați la mai multe persoane, în funcție de greutatea mașinii, de caracteristicile mijlocului de transport și de locul unde mașina va fi amplasată sau de unde va fi luată.
- Asigurați-vă că manevrarea mașinii nu cauzează daune ori vătămări.

La transportarea mașinii cu un autovehicul sau o remorcă, trebuie procedați astfel:

- Utilizați rampe de acces având o rezistență, lățime și înălțime corespunzătoare.
- Încărcați mașina cu motorul oprit, împingând-o, folosind un număr potrivit de persoane.
- Coborâți ansamblul dispozitivului de tăiere (par 5.7).
- Poziționați-o într-un mod în care să nu reprezinte pericol pentru nimeni.
- Blocați-o ferm de mijlocul de transport cu frânhii sau lanțuri pentru a preveni răsturnarea acesteia.

⚠ Nu transportați în poziție verticală mașinile cu posibilitate de depozitare verticală.

11. ASISTENȚĂ ȘI REPARAȚII

Acest manual furnizează toate informațiile necesare pentru condusul mașinii și pentru o întreținere de bază corectă, care poate fi efectuată de utilizator. Toate intervențiile de întreținere și reglare care nu au fost descrise în acest manual se vor efectua numai de vânzătorul de la care ați achiziționat mașina sau la un centru specializat, care dispune de cunoștințele și instrumentele necesare în scopul executării corecte a operațiilor păstrând intactă siguranța originală a mașinii. Operațiile executate în centrele neautorizate sau neadecvate sau de persoane necalificate anulează

orice formă de garanție, și declină orice sarcină sau responsabilitate din partea Fabricantului.

- Doar atelierele de service autorizate au dreptul de a efectua reparațiile și întreținerea în garanție.
- Atelierele de service autorizate folosesc exclusiv piese de schimb originale. Piesele de schimb și accesoriile originale au fost proiectate special pentru acest tip de mașini.
- Piesele de schimb și accesoriile neoriginale nu sunt aprobate. Utilizarea de piese de schimb și de accesorii neoriginale nu asigură siguranța mașinii, exonerând constructorul de toate obligațiile sau responsabilitățile.

12. ACOPERIREA GARANȚIEI

Condițiile de garanție sunt strict pentru consumatori, adică pentru operatori neprofesioniști.

Garanția acoperă toate defectele de fabricație și de calitate a materialelor care au fost constatate în timpul perioadei de garanție de către revânzător sau de un centru specializat.

Aplicarea garanției se limitează la repararea sau la înlocuirea componentei defecte.

Se recomandă să duceți mașina o dată pe an la un atelier autorizat pentru întreținerea, asistența și controlul dispozitivelor de siguranță.

Aplicarea garanției depinde de întreținerea periodică a mașinii.

Utilizatorul va trebui să urmeze cu atenție toate instrucțiunile furnizate în documentele anexate.

Garanția nu acoperă daunele cauzate de:

- Neînsușirea instrucțiunilor din documentele însoțitoare (Manuale de instrucțiuni).
- Utilizare profesională.
- Neatenție, neglijență.
- Cauze externe (fulgerări, șocuri, prezență de corpuri străine înăuntrul mașinii) sau accidente.
- Utilizarea și montarea necorespunzătoare sau nepermise de către fabricant.
- O întreținere incorectă.
- Modificarea mașinii.
- Utilizarea unor piese de schimb neoriginale (piese adaptabile).
- Utilizarea de accesorii nefurnizate sau neaprobate de constructor.

Garanția nu acoperă:

- Operațiunile de întreținere periodică/extraordinară (descrise în manualul de instrucțiuni).
- Uzura normală a materialelor de consum, cum ar fi curelele de transmisie, dispozitivele de tăiere, farurile, roțile, șuruburile de siguranță și cablurile.
- Uzura normală.
- Deteriorarea estetică a mașinii datorate utilizării.
- Substanțele, uleiul, benzina, unsoarea.
- Suporturile dispozitivelor de tăiere.
- Cheltuielile suplimentare legate eventual de activarea garanției, precum transferul la utilizator, transportul mașinii la vânzător, închirierea de echipamente de schimb sau apelarea unei societăți externe pentru toate lucrările de întreținere.

Garanțiile motoarelor termice, dincolo de motoarele „ST”, sunt acoperite de garanțiile constructorului motorului corespunzător, în termenii și condițiile specificate de acesta din urmă.

Utilizatorul este protejat de legele din țara sa.

Drepturile utilizatorului prevăzute de legele din țara sa nu sunt în niciun fel limitate de această garanție.

13. TABEL DE ÎNTREȚINERI

Intervenție	Frecvență	Observații
MAȘINA		
Verificarea tuturor fixărilor	Înainte de fiecare folosire	par. 7.5
Controale de siguranță/Verificarea comenzilor	Înainte de fiecare folosire	par. 6.2
Verificarea protecțiilor de evacuare posterioară/laterală.	Înainte de fiecare folosire	par. 6.2.1
Verificarea sacului de colectare, a deflectorului de evacuare laterală.	Înainte de fiecare folosire	par. 6.2.1
Verificarea dispozitivului de tăiere	Înainte de fiecare folosire	par. 6.2.1
Curățare generală și control	La sfârșitul fiecărei utilizări	par. 7.4
Verificarea eventualelor defecțiuni ale mașinii. Dacă este cazul, contactați centrul de asistență autorizat.	La sfârșitul fiecărei utilizări	-
Reglarea cablului variatorului	**	par. 7.7
Înlocuirea dispozitivului de tăiere	-	par. 8.1 ***
MOTOR		
Verificarea / umplerea până la nivel cu carburant	Înainte de fiecare folosire	par. 6.1.1 / 7.2 *
Verificarea/umplerea cu ulei de motor	Înainte de fiecare folosire	par. 6.1.1 / 7.3 *
Control și curățare filtru aer	*	*
Control și curățare contacte bujie	*	*
Înlocuirea bujiei	*	*
Alimentator pentru baterie	*	par. 7.6 *

* Consultați manualul motorului.

** Operațiune de executat la primele semne de defecțiune

*** Operațiune care trebuie efectuată de către vânzătorul de la care ați achiziționat mașina sau la un centru specializat

14. IDENTIFICAREA PROBLEMELOR

Dacă problemele continuă după executarea operațiunilor de mai sus, contactați vânzătorul de la care ați achiziționat mașina.

PROBLEMĂ	CAUZĂ POSIBILĂ	REMEDIU
1. Motorul nu pornește sau se oprește după pornire.	Procedura de pornire nu a fost executată corect.	Urmați instrucțiunile (vezi cap. 6.3).
	Motorul nu are ulei sau benzină.	Efectuați controlul nivelului de ulei și de benzină.
	Bujia e murdară sau distanța dintre electrozi nu e corectă.	Verificați bujia (Consultați manualul motorului).
	Filtrul de aer este înfundat.	Curățați sau înlocuiți filtrul (Consultați manualul motorului).
	Carburatorul are probleme.	Contactați centrul de asistență autorizat.
	La sfârșitul sezonului trecut nu s-a golit benzina din mașina de tuns iarba. Flotorul poate fi blocat.	Consultați manualul motorului și contactați centrul de asistență autorizat.

2. Motorul are o funcționare neregulată sau nu are putere la efort sau se oprește în timpul sesiunii de lucru.	Filtrul de aer este înfundat.	Curățați sau înlocuiți filtrul (Consultați manualul motorului).
	Bujia e murdară sau distanța dintre electrozi nu e corectă.	Verificați bujia (Consultați manualul motorului).
	Carburatorul are probleme.	Contactați centrul de asistență autorizat.
3. Încercarea motorului.	Mânerul de pornire manuală a fost apăsat în mod repetat cu starterul cuplat.	Consultați manualul motorului.
	Mânerul de pornire manuală a fost apăsat în mod repetat cu capacul bujiei decuplat.	Introduceți capacul bujiei și încercați să porniți motorul. (Consultați manualul motorului).
4. Iarba tăiată nu mai este colectată în sacul de colectare.	Dispozitivul de tăiere a fost lovit un corp străin și a suferit o lovitură.	Opriti motorul și scoateți capacul bujiei. Controlați eventualele defecțiuni și contactați un centru de service pentru eventuala înlocuire a dispozitivului de tăiere (par. 8.1).
	Partea interioară a șasiului e murdară.	Curățați interiorul șasiului pentru a facilita evacuarea ierbii spre sacul de colectare (par. 7.4.2).
5. Iarba se taie greu.	Dispozitivul de tăiere nu este în stare bună.	Contactați un centru de service pentru eventuala înlocuire a dispozitivului de tăiere.
6. Se produc zgomote și/sau vibrații excesive în timpul sesiunii de lucru.	Daune sau părți slăbite. Știftul de pe dispozitivul de tăiere a ieșit din locașul său.	Opriti mașina și deconectați cablul bujiei (Fig.24.0). Verificați eventualele defecțiuni. Verificați dacă există părți slăbite și strângeți-le. Efectuați verificările, înlocuirile sau reparațiile la un centru de service autorizat.
	Fixarea dispozitivului de tăiere slăbit sau a dispozitivului de tăiere avariat.	Opriti motorul și scoateți capacul bujiei (Fig.24.0). Contactați un centru de service pentru verificări, înlocuiri și reparații (par. 8.1).

15. ACCESORII LA CERERE

15.1 TRUSĂ PENTRU MULCI

Mărunțește iarba tăiată și o lasă pe gazon; se folosește în locul sacului de colectare (pentru mașini preconfigurate) (Fig.26.0).



ОГЛАВЛЕНИЕ

1. ОБЩИЕ СВЕДЕНИЯ	1
1.1 Как следует читать это руководство	1
1.2 Обозначения	1
2. ПРАВИЛА БЕЗОПАСНОСТИ	2
2.1 Обучение	2
2.2 Подготовительные операции	2
2.3 Во время работы	2
2.4 Техническое обслуживание, хранение и транспортировка	3
2.5 Охрана окружающей среды	3
3. ОЗНАКОМЛЕНИЕ С МАШИНОЙ	4
3.1 Описание машины и предусмотренное применение	4
3.2 Знаки безопасности	4
3.3 Идентификационный ярлык	4
3.4 Основные компоненты	5
4. МОНТАЖ	5
4.1 Компоненты для монтажа	5
4.2 Монтаж контейнера	5
4.3 Монтаж рукоятки	5
5. СРЕДСТВА УПРАВЛЕНИЯ	6
5.1 Рукоятка ручного запуска	6
5.2 Кнопка электрического запуска	6
5.3 Рычаг управления дросселем	6
5.4 Управление вариатором скорости	6
5.5 Рычаг тормоза двигателя / режущего приспособления	6
5.6 Рычаг включения привода	6
5.7 Регулировка высоты скашивания травы	6
6. ИСПОЛЬЗОВАНИЕ МАШИНЫ	6
6.1 Подготовительные операции	6
6.2 Проверки безопасности	8
6.3 Запуск	8
6.4 Описание работы	9
6.5 Останов	10
6.6 После эксплуатации	10
7. ПЛАНОВОЕ ТЕХОБСЛУЖИВАНИЕ	10
7.1 Общие сведения	10
7.2 Заправка топливом	11
7.3 Проверка уровня / заправка моторным маслом	11
7.4 Очистка	11
7.5 Крепежные гайки и винты	11
7.6 Батарея	11
7.7 Регулировка кабеля вариатора	11
8. ВНЕПЛАНОВОЕ ТЕХОБСЛУЖИВАНИЕ	12
8.1 Режущее приспособление	12
9. ХРАНЕНИЕ	12
9.1 Хранение в вертикальном положении	12
10. ПЕРЕМЕЩЕНИЕ И ТРАНСПОРТИРОВКА	12
11. СЕРВИСНОЕ ОБСЛУЖИВАНИЕ И РЕМОНТ	13
12. УСЛОВИЯ ГАРАНТИИ	13
13. ТАБЛИЦА ТЕХНИЧЕСКОГО ОБСЛУЖИВАНИЯ	14
14. ВЫЯВЛЕНИЕ НЕПОЛАДОВ	15
15. ДОПОЛНИТЕЛЬНОЕ ОБОРУДОВАНИЕ ПО ТРЕБОВАНИЮ	16
15.1 КОМПЛЕКТ ДЛЯ МУЛЬЧИРОВАНИЯ	16

1. ОБЩИЕ СВЕДЕНИЯ

1.1 КАК СЛЕДУЕТ ЧИТАТЬ ЭТО РУКОВОДСТВО

В тексте этого руководства отдельные параграфы, содержащие особенно важную информацию о технике безопасности или принципах работы устройства, выделены следующим образом:

ПРИМЕЧАНИЕ ИЛИ ВАЖНО содержит уточнения или другую ранее упомянутую информацию во избежание поломки машины или нанесения ущерба.

Символ  обозначает опасность. Несоблюдение данного предупреждения может привести к получению и нанесению травм и/или нанесению ущерба.

- * Пункты, обрамленные серой пунктирной рамкой, содержат описание опциональных характеристик, не присущих всем моделям, представленным в данном руководстве. Проверьте, есть ли данная характеристика в вашей модели.

Все обозначения "передний", "задний", "правый" и "левый" указываются относительно оператора в положении управления машиной.

1.2 ОБОЗНАЧЕНИЯ

1.2.1 Рисунки

Рисунки в данном руководстве по эксплуатации пронумерованы 1, 2, 3 и так далее.

Компоненты, показанные на рисунках, обозначены буквами А, В, С и так далее.

Ссылка на компонент С на рисунке 2 осуществляется при помощи фразы: «См. рис. 2.С» или просто "(рис. 2.С)".

Изображения на рисунках являются приблизительными. Реальные детали могут отличаться от изображенных.

1.2.2 Названия глав

Данное руководство подразделяется на главы и пункты. Пункт под названием «2.1 Обучение» является подпунктом главы «2. Правила безопасности». Ссылки на главы и пункты обозначаются сокращением гл. или пункт и соответствующим номером. Пример: «гл. 2» или «пункт 2.1»

2. ПРАВИЛА БЕЗОПАСНОСТИ

2.1 ОБУЧЕНИЕ

! *Ознакомьтесь с органами управления и надлежащим использованием машины. Научитесь быстро останавливать двигатель. Несоблюдение мер предосторожности и рекомендаций может привести к пожарам и/или серьезным травмам.*

- Ни в коем случае не разрешайте пользоваться машиной детям или лицам, недостаточно хорошо знакомым с правилами обращения с ней. Местное законодательство может устанавливать минимальный возраст пользователя.
- Никогда не используйте машину, если пользователь устал, плохо себя чувствует или находится под воздействием лекарств, наркотиков, алкоголя или веществ, снижающих скорость рефлексов и уровень внимания.
- Не перевозите на машине детей или других пассажиров.
- Помните, что оператор или пользователь несет ответственность за несчастные случаи или ущерб, нанесенный другим лицам или их имуществу. Пользователь несет ответственность за оценку потенциальных рисков на участке, на котором он работает, кроме того, он должен принять все меры предосторожности, чтобы обеспечить свою безопасность и безопасность окружающих, в особенности на склонах, неровных, скользких или неустойчивых поверхностях.
- Если вы намерены передать или одолжить машину другим лицам, удостоверьтесь, что они ознакомились с указаниями по эксплуатации, изложенными в настоящем руководстве.

2.2 ПОДГОТОВИТЕЛЬНЫЕ ОПЕРАЦИИ

Средства индивидуальной защиты (СИЗ)

- Наденьте подходящую одежду, прочную рабочую обувь на нескользящей подошве и длинные брюки. Не запускайте машину босиком или в открытых сандалиях. Наденьте наушники для защиты органов слуха.
- Использование защиты органов слуха может снизить способность слышать предупреждения (крики или аварийные сигналы). Уделяйте особое внимание происходящему вокруг рабочего участка.
- Во всех ситуациях, где присутствует риск для рук, надевайте защитные перчатки.
- Не надевайте шарфы, халаты, колье, браслеты, развевающуюся одежду, а также одежду со шнурками и галстуки, а также любые висящие или широкие аксессуары, которые могут застрять в машине или в предметах и материалах, находящихся на рабочем месте.
- Должным образом соберите длинные волосы.

Рабочий участок / Машина

- Внимательно осмотрите рабочий участок и уберите все, что может быть выброшено машиной, либо повредить режущее приспособление/вращающиеся органы (камни, ветки, проволоку, кости и т.д.).

Двигатели внутреннего сгорания: топливо

! **ОПАСНОСТЬ!** Топливо легко воспламеняется.

- Храните топливо в специальных канистрах, омологированных для данной цели, в безопасном месте, вдали от источников тепла и открытого пламени.
- На канистрах не должно быть остатков травы, листьев или избытка смазки.
- Не оставляйте канистры в пределах досягаемости детей.
- Не курите во время заправки или доливки топлива, а также вообще при обращении с топливом.
- Заливайте топливо через воронку, только под открытым небом.
- Избегайте вдыхания паров топлива.
- Не добавляйте топливо и не снимайте пробку бака, когда двигатель работает или когда он горячий.
- Медленно откройте пробку бака, чтобы постепенно сбросить внутреннее давление.
- Не приближайте пламя к заправочному отверстию бака, чтобы проверить его содержимое.
- В случае разлива топлива не запускайте двигатель, уберите машину с места разлива топлива и примите меры по предупреждению возгорания до тех пор, пока топливо не испарится и его пары не рассеются.
- Немедленно уберите все следы топлива, которое пролилось на машину или на землю.
- Всегда возвращайте на место и плотно закручивайте пробки бака и канистры с топливом.
- Не запускайте машину в месте заправки; запуск двигателя необходимо осуществлять на расстоянии не менее, чем 3 метра от места заправки топливом.
- Избегайте контакта топлива с одеждой и, в случае ее загрязнения, переоденьтесь перед запуском двигателя.

2.3 ВО ВРЕМЯ РАБОТЫ

Рабочий участок

- Не включайте двигатель в закрытом пространстве, где может скопиться опасный угарный газ. Запуск должен производиться на улице или в хорошо проветриваемом месте. Не забывайте о том, что выхлопные газы двигателя токсичны.
- Во время запуска машины не направляйте глушитель и, следовательно, выхлопные газы на легковоспламеняющиеся материалы.
- Не используйте машину во взрывоопасной среде, поблизости от горючих жидкостей, газа или пыли. Электрооборудование генерирует искры, которые могут привести к возгоранию пыли или паров.
- Работайте только при дневном свете или при хорошем искусственном освещении, в условиях хорошей видимости.
- На рабочем участке не должно быть взрослых людей, детей и животных. Необходимо, чтобы другой взрослый человек смотрел за детьми.
- Избегайте работы на мокрой траве, под дождем или если близится гроза, особенно если возможны молнии.
- Обращайте особое внимание на неровности почвы (кочки, канавы), на уклон, на скрытые опасности и наличие возможных препятствий, которые могут ограничить видимость.
- Соблюдайте осторожность, работая рядом с обрывами, канавами и берегами водоемов.

- Машина может опрокинуться, если одно из колес переедет через их край или если край обвалится.
- На наклонных газонах работайте в поперечном направлении и ни в коем случае не вверх/вниз, будьте особенно внимательны при изменении направления и всегда имейте собственную точку опоры, а также следите, чтобы колеса не столкнулись с препятствиями (камни, ветки, корни и т.д.), что может привести к боковому скольжению или потере контроля над машиной.
 - Когда вы работаете на машине рядом с проезжей частью, учитывайте потенциальное присутствие транспортных средств.
 - Чтобы избежать риска пожара, не оставляйте машину с горячим двигателем вблизи листьев, сухой травы или других воспламеняющихся материалов.

Правила поведения во время работы

- Будьте осторожны при движении задним ходом или назад. При движении задним ходом смотрите назад до и во время движения, чтобы убедиться в отсутствии препятствий.
- Никогда не работайте бегом, только шагом.
- Избегайте ситуаций, когда газонокосилка тянет за собой оператора.
- Всегда держите руки и ноги на расстоянии от режущего приспособления как во время запуска, так и во время работы на машине.
- Внимание: режущий элемент продолжает вращаться в течение нескольких секунд после его выключения или после выключения двигателя.
- Всегда держитесь на безопасном расстоянии от отверстия для выброса.
- Не касайтесь частей двигателя, которые во время использования нагреваются. Риск ожогов.

⚠ В случае поломки или аварии во время работы незамедлительно выключите двигатель и уберите машину, чтобы она не нанесла еще больший ущерб; если произошел несчастный случай и оператор или третьи лица получили травмы, незамедлительно принять меры по помощи пострадавшим, наиболее подходящие в конкретной ситуации, и обратиться в медицинское учреждение для необходимого лечения. Тщательно удалите материал, который может нанести ущерб или травмы людям и животным, которые могут его не заметить.

Ограничения в применении

- Никогда не пользуйтесь машиной с поврежденными, отсутствующими или неправильно расположенными защитными приспособлениями (контейнер для сбора травы, защита бокового выброса, защита заднего выброса).
- Не используйте машину, если дополнительное оборудование/инструмент не установлены в предусмотренных местах.
- Не отключайте, не выключайте, не снимайте и не разбирайте имеющиеся защитные устройства/микровыключатели.
- Не меняйте регулировки двигателя и не перегружайте его. Если двигатель работает в режиме слишком высоких оборотов, риск травм повышается.
- Не подвергайте машину чрезмерным нагрузкам и не используйте маленькую машину для выполнения тяжелой работы; использование подходящей машины снижает риск и повышает качество работы.

2.4 ТЕХНИЧЕСКОЕ ОБСЛУЖИВАНИЕ, ХРАНЕНИЕ И ТРАНСПОРТИРОВКА

Регулярное техническое обслуживание и правильное хранение являются залогом безопасности машины и поддержания ее эксплуатационных качеств.

Техническое обслуживание

- Ни в коем случае не используйте машину с износившимися или поврежденными частями. Поврежденные и износившиеся детали всегда необходимо заменять, они не подлежат ремонту.
- Для предотвращения опасности возгорания регулярно удостоверяйтесь в отсутствии утечек масла и/или топлива.
- Во время наладки машины необходимо работать очень внимательно во избежание попадания пальцев в щель между движущимся режущим приспособлением и неподвижными узлами машины.

⚠ Значения уровня шума и вибрации, указанные в настоящем руководстве, являются максимальными рабочими значениями машины. Исполнение несбалансированного режущего элемента, слишком высокая скорость, отсутствие технического обслуживания существенно влияют на уровень шума и вибрацию. Следовательно, необходимо принять профилактические меры для устранения возможного ущерба, вызванного высоким уровнем шума и вибрационными нагрузками; выполнять обслуживание машины, надевать противозумные наушники, делать перерывы во время работы.

Хранение

- Не ставьте машину с топливом в баке в помещение, где испарения топлива могут вступить в контакт с пламенем, искрой или источником сильного тепла.
- Для снижения риска пожара не оставляйте контейнеры с отходами в помещении.

2.5 ОХРАНА ОКРУЖАЮЩЕЙ СРЕДЫ

Охрана окружающей среды должна являться существенным и первоочередным аспектом при пользовании машиной, во благо человеческого общества и окружающей среды, в которой мы живем.

- Старайтесь не беспокоить окружающих. Используйте машину только в разумное время (не рано утром и не поздно вечером, когда вы можете помешать окружающим).
- Строго соблюдайте местные нормы по утилизации упаковки, поврежденных частей или любых элементов со значительным влиянием на окружающую среду; эти отходы не должны выбрасываться в мусорные контейнеры, а должны быть отделены и переданы в специальные центры сбора отходов, занимающиеся их переработкой.
- Строго соблюдать действующие на местном уровне правила по вывозу отходов.
- После завершения срока службы машины не выбрасывайте ее с бытовым мусором, а обратитесь в центр сбора отходов в соответствии с действующим местным законодательством.

3. ОЗНАКОМЛЕНИЕ С МАШИНОЙ

3.1 ОПИСАНИЕ МАШИНЫ И ПРЕДУСМОТРЕННОЕ ПРИМЕНЕНИЕ

Данная машина является газонокосильной с пешеходным управлением.

Машина состоит из двигателя, который приводит в действие режущее приспособление, расположенное в корпусе, у машины имеются колеса и рукоятка.

Оператор ведет машину и управляет ее основными органами, всегда находясь за рукояткой, поэтому он всегда находится на безопасном расстоянии от вращающегося режущего приспособления.

Если оператор отходит от машины, то двигатель и режущее приспособление выключаются в течение нескольких секунд.

3.1.1 Предусмотренное использование

Эта машина разработана и изготовлена для кошения (и сбора) травы на садовых участках и газонах с площадью, соответствующей производительности машины, которая управляется идущим за ней оператором.

В общих чертах, данная машина может:

1. Косить траву и собирать ее в контейнер для сбора травы.
2. Косить траву и выгружать ее на землю из задней части (если предусмотрено).
3. Косить траву и выгружать ее в сторону (если предусмотрено).
4. Косить траву, измельчать ее и укладывать на газон (эффект «мульчирования» - если предусмотрено).

Использование специального дополнительного оборудования, предусмотренного изготовителем в качестве оригинальной оснастки или приобретаемого отдельно, позволяет выполнять эту работу в различных режимах, описанных в данном руководстве или в инструкциях к отдельным дополнительным устройствам.

3.1.2 Неправильное использование

Любое другое использование, отличное от вышеупомянутого, может создать опасность и причинить ущерб людям и/или имуществу. Входит в понятие неправильного использования (в качестве примера, но не ограничиваясь этими случаями):

- Возить на машине других людей, детей или животных, потому что они могут упасть и получить серьезные травмы, а также повлиять на безопасность управления машиной.
- Пользоваться машиной для собственного перемещения.
- Использовать машину для буксировки или подталкивания грузов.
- Приводить в действие режущее приспособление на участках без травы.
- Использовать машину для сбора листьев или отходов.

- Использовать машину для подравнивания живой изгороди или для стрижки нетравянистых растений.
- Пользование машиной несколькими операторами.

ВАЖНО *Ненадлежащее использование машины влечет за собой утрату силы гарантии и снимает с изготовителя всю ответственность, возлагая на пользователя ответственность за издержки в случае порчи имущества, получения травм или нанесения ущерба третьим лицам.*

3.1.3 Тип пользователя

Данная машина предназначена для широкого потребителя, для непрофессионального применения. Она предназначена для любительского применения.

ВАЖНО *Машиной должен управлять только один человек.*

3.2 ЗНАКИ БЕЗОПАСНОСТИ

На машине имеются различные символы (рис.2.0). Они призваны напоминать оператору о необходимости внимательной и осторожной эксплуатации.

Значение символов:



Внимание. Перед использованием машины прочитайте указания.



Предупреждение! Не вставляйте руки или ноги внутрь выемки для режущего приспособления. Перед выполнением каких-либо операций по техобслуживанию или ремонту, отсоедините колпачок свечи и прочитайте руководство.



Опасность! Риск выброса предметов. Удалите людей за пределы рабочей зоны во время пользования машиной.



Опасность! Опасность порезов. Подвижное режущее приспособление. Не вставляйте руки или ноги внутрь выемки для режущего приспособления.

ВАЖНО *Поврежденные или нечитаемые наклейки нуждаются в замене. Закажите новые наклейки в авторизованном сервисном центре.*

3.3 ИДЕНТИФИКАЦИОННЫЙ ЯРЛЫК

На идентификационном ярлыке указана следующая информация (рис.1.0).

1. Уровень звуковой мощности.
2. Знак соответствия директиве СЕ.
3. Год изготовления.
4. Тип машины.
5. Заводской номер.
6. Наименование и адрес изготовителя.
7. Код изделия.
8. Номинальная мощность и максимальное число оборотов двигателя.

9. Вес в кг.

Впишите идентификационные данные машины в специальные поля на ярлыке, помещенном на обратную сторону обложки.

ВАЖНО Указывайте идентификационные данные, указанные на идентификационном ярлыке, каждый раз при обращении в авторизованный сервисный центр.

ВАЖНО Образец декларации соответствия находится на последних страницах руководства.

3.4 ОСНОВНЫЕ КОМПОНЕНТЫ

Машина состоит из следующих основных составных частей, которые выполняют следующие функции (рис.1.0):

- A. Шасси:** это корпус, в котором находится вращающееся режущее приспособление.
- B. Двигатель:** обеспечивает как движение режущего приспособления, так и привод колес (если он предусмотрен).
- C. Режущее приспособление:** это элемент, предназначенный для кошения травы.
- D. Защита заднего выброса:** это защитное приспособление, которое предотвращает выброс собранных режущим приспособлением предметов на большое расстояние от машины.
- E. Задний желоб для выброса (если он предусмотрен):** кроме задней выгрузки скошенной травы на землю он выполняет также предохранительную функцию, поскольку предотвращает выброс собранных режущим приспособлением предметов на большое расстояние от машины.
- F. Защита бокового выброса (если она предусмотрена):** это защитное приспособление, которое предотвращает выброс собранных режущим приспособлением предметов на большое расстояние от машины.
- G. Боковой желоб для выброса (если он предусмотрен):** кроме боковой выгрузки скошенной травы на землю он выполняет также предохранительную функцию, поскольку предотвращает выброс собранных режущим приспособлением предметов на большое расстояние от машины.
- H. Контейнер для сбора травы:** кроме сбора скошенной травы, он выполняет также предохранительную функцию, поскольку предотвращает выброс собранных режущим приспособлением предметов на большое расстояние от машины.
- I. Рукоятка:** это рабочее место оператора. Ее длина позволяет оператору во время работы всегда держаться на безопасном расстоянии от вращающегося режущего приспособления.

- J. Рычаг тормоза двигателя / режущего приспособления:** Это рычаг, который позволяет запускать и выключать двигатель и одновременно подключать/отключать режущее приспособление.
- K. Рычаг включения привода:** этот рычаг включает привод колес и запускает движение машины.

4. МОНТАЖ

 **Правила безопасности приведены в гл. 2. Строго соблюдайте указания для предотвращения серьезных рисков и опасности.**

В связи со складированием и транспортировкой некоторые составные части машины не собираются непосредственно на заводе, их необходимо собрать после удаления упаковочного материала, согласно следующим указаниям.

 **Распаковка и завершение монтажа должны выполняться на твердой и ровной поверхности, где достаточно места для перемещения машины и ее упаковок, всегда пользуясь соответствующими инструментами. Перед использованием машины необходимо выполнить все указания, изложенные в разделе «МОНТАЖ».**

4.1 КОМПОНЕНТЫ ДЛЯ МОНТАЖА

В упаковке имеются компоненты для монтажа.

4.1.1 Распаковка

1. Вскрывайте упаковку осторожно и внимательно, чтобы не потерять компоненты.
2. Ознакомьтесь с документами, лежащими в коробке, в том числе, с данным руководством.
3. Извлеките из коробки все отдельные компоненты.
4. Извлеките из коробки машину.
5. Выбросьте коробку и упаковочные материалы в соответствии с местным законодательством.

4.2 МОНТАЖ КОНТЕЙНЕРА

Контейнер поставляется в уже собранном виде. Удостоверьтесь, что составные части собраны правильно рис.3.A) (тип "I" - "II").

4.3 МОНТАЖ РУКОЯТКИ

Осторожно раскройте рукоятку, чтобы она приняла рабочее положение (рис.4.A).

- Вставьте пусковой трос в нижнюю и верхнюю
- спирали и затяните гайку (рис.4.B).

5. СРЕДСТВА УПРАВЛЕНИЯ

5.1 РУКОЯТКА РУЧНОГО ЗАПУСКА

Предназначена для ручного запуска двигателя (рис.5.А).

5.2 КНОПКА ЭЛЕКТРИЧЕСКОГО ЗАПУСКА

ENGINE START Предназначена для электрического запуска двигателя (рис.5.В).

5.3 РЫЧАГ УПРАВЛЕНИЯ ДРОССЕЛЕМ

Регулирует число оборотов двигателя (рис.6.А).

Положения, отмеченные на табличке, указаны ниже:



1. **На полных оборотах.** Всегда используется во время работы машины.



2. **Холостой ход.** Используется, когда двигатель достаточно горячий во время стоянки.



3. **Воздушная заслонка подключена.** Используется для запуска холодного двигателя.

ПРИМЕЧАНИЕ Под холодным запуском подразумевается запуск, производимый как минимум через 5 минут после остановки двигателя или после заправки топливом.

5.4 УПРАВЛЕНИЕ ВАРИАТОРОМ СКОРОСТИ

Вариатор скорости позволяет регулировать скорость движения (рис.7.А).

Положения, отмеченные на табличке, указаны ниже:





1. **Максимальная скорость.**



2. **Минимальная скорость.**

ВАЖНО Переход от одной скорости к другой должен осуществляться при включенном двигателе и включенном приводе. Не прикасайтесь к приводу вариатора, когда двигатель выключен. Это действие может повредить вариатор.

ПРИМЕЧАНИЕ Если машина не продвигается, когда приводной механизм находится в положении «», достаточно будет установить рычаг управления в положение «», и сразу после этого вернуть его в положение «».

5.5 РЫЧАГ ТОРМОЗА ДВИГАТЕЛЯ / РЕЖУЩЕГО ПРИСПОСОБЛЕНИЯ

Это рычаг, который позволяет запускать и выключать двигатель и одновременно подключать/отключать режущее приспособление (рис.8.А).

5.6 РЫЧАГ ВКЛЮЧЕНИЯ ПРИВОДА

Этот рычаг включает привод колес и запускает движение машины.

1. Привод включен. Движение газонокосилки происходит, когда рычаг упирается в рукоятку (рис.8.В). Газонокосилка прекращает продвижение при отпускиании рычага.

ВАЖНО Запуск двигателя должен всегда выполняться при отключенном приводе.

ВАЖНО Во избежание повреждения узла трансмиссии не тяните машину назад, когда привод включен.

5.7 РЕГУЛИРОВКА ВЫСОТЫ СКАШИВАНИЯ ТРАВЫ

При помощи опускания или подъема шасси можно устанавливать несколько уровней высоты скашивания травы.

⚠ **Выполняйте эту операцию при выключенном режущем приспособлении.**

• **Регулировка Типа "I".**
Высоту скашивания травы регулируют, нажав кнопку (рис.9.А) и поднимая или опуская шасси ручкой (рис.9.В) до нужного уровня.

• **Регулировка Типа "II".**
Высоту скашиваемой травы регулируют специальным рычагом (рис.9.С), который поднимает или опускает шасси до нужного уровня.

6. ИСПОЛЬЗОВАНИЕ МАШИНЫ

⚠ **Правила безопасности приведены в гл. 2. Строго соблюдайте указания для предотвращения серьезных рисков и опасности.**

ВАЖНО Инструкции по двигателю и батарее (если она предусмотрена) изложены в соответствующих руководствах.

6.1 ПОДГОТОВИТЕЛЬНЫЕ ОПЕРАЦИИ

Перед началом работы необходимо выполнить несколько проверок и операций, чтобы обеспечить эффективную работу в условиях максимальной безопасности. Поставьте машину в горизонтальное положение так, чтобы она прочно опиралась на землю.

6.1.1 Заправка маслом и бензином

ВАЖНО При поставке в машину отсутствуют моторное масло и топливо.

Перед первым использованием машины после приобретения, заправьте топливо и залейте масло согласно указаниям и предупреждениям, содержащимся в руководстве по эксплуатации двигателя и пункте 7.2/7.3.

Всякий раз перед использованием

Проверяйте наличие топлива и уровень масла, выполнив указания, содержащиеся в руководстве по эксплуатации двигателя и пункте 7.2/7.3.

6.1.2 Подготовка машины к работе

ПРИМЕЧАНИЕ Эта машина позволяет выполнять стрижку травы на газонах в различных режимах; перед началом работы уместно подготовить машину в соответствии с тем, как вы собираетесь выполнять скашивание.

а. Подготовка к скашиванию и сбор травы в контейнер:

• Тип «I»

1. В моделях с возможностью боковой разгрузки: убедитесь в том, что защита бокового выброса (рис.10.A) опущена и заблокирована предохранительным рычагом (рис.10.B).
2. Установите контейнер для сбора травы, как показано на рисунке (рис.10.C). Установите боковые штифты в направляющие у основания рукоятки (рис.10.D), и протолкните контейнер вперед, пока не услышите звонкий щелчок (рис.10.E).

• Тип «II»

1. Поднимите защиту заднего выброса (рис.11.A) и правильно прикрепите контейнер для сбора травы, вставив боковые штифты в направляющие у основания рукоятки (рис.11.B).

б. Подготовка к скашиванию и задняя выгрузка травы на землю:

1. Снимите контейнер для сбора травы.
2. Поднимите защиту заднего выброса (рис.12.A) и закрепите задний желоб для выброса (рис.12.B) в предусмотренных отверстиях, и проверьте прочность его закрепления.
3. В моделях с возможностью боковой разгрузки: убедитесь в том, что защита бокового выброса (рис.12.C) опущена и заблокирована предохранительным рычагом (рис.12.D).

Для того чтобы демонтировать задний желоб для выброса:

1. Поднимите защиту заднего выброса (рис.12.A).
2. Поднимите задний желоб для выброса, отсоединив его от отверстий (рис.12.B).

с. Подготовка к скашиванию и размельчение травы (функция «мульчирование»):

1. Поднимите защиту заднего выброса (рис.13.A) и вставьте пробку-дефлектор (рис.13.B) в отверстие для выброса.
2. В моделях с возможностью боковой разгрузки: убедитесь в том, что защита бокового выброса (рис.12.C) опущена и заблокирована предохранительным рычагом (рис.12.D).

Для того, чтобы снять пробку-дефлектор:

1. Поднимите защиту заднего выброса (рис.13.A).
2. Снимите пробку-дефлектор (рис.13.B).

д. Подготовка к скашиванию и боковая выгрузка травы на землю:

1. Поднимите защиту заднего выброса (рис.14.A) и вставьте пробку-дефлектор (рис.14.B) в отверстие для выброса.
2. Слегка потяните предохранительный рычаг (рис.14.C) и поднимите защиту бокового выброса (рис.14.D).
3. Вставьте боковой желоб для выброса (рис.14.E).
4. Снова прикройте защиту бокового выброса (рис.14.D) таким образом, чтобы боковой желоб для выброса (рис.14.E) оказался заблокированным.

Для того чтобы демонтировать боковой желоб для выброса:

5. Слегка потяните предохранительный рычаг (рис.14.C) и поднимите защиту бокового выброса (рис.14.D).
6. Отсоедините боковой желоб для выброса (рис.14.E).

Для того, чтобы снять пробку-дефлектор:

1. Поднимите защиту заднего выброса (рис.14.A).
2. Снимите пробку-дефлектор (рис.14.B).

6.1.3 Регулировка высоты снашивания травы

Отрегулируйте высоту скашиваемой травы, как указано в (пункт 5.7).

6.1.4 Регулировка высоты рукоятки

 **Выполняйте эту операцию при выключенном режущем приспособлении.**

Рукоятку можно устанавливать на 3 различных уровнях высоты, обозначенных индикатором на основании рукоятки (рис.15.A). Для изменения высоты рукоятки нажмите на оба рычага по бокам рукоятки (рис.15.B) (тип "I". "II"), и удерживайте их в этом положении. Осторожно установите рукоятку на требуемую высоту и отпустите оба рычага. Из рабочего положения можно также сложить рукоятку в закрытое положение.

6.2 ПРОВЕРКИ БЕЗОПАСНОСТИ

Выполните следующие проверки безопасности и удостоверьтесь, что результаты проверок соответствуют данным, приведенным в таблице.

 **Прежде чем приступить к работе, всегда проверяйте безопасность машины.**

6.2.1 Общая проверка безопасности

Предмет	Результат
Ручки	Чистые, сухие.
Рукоятка	Она должна быть установлена правильно и прочно прикреплена к машине.
Режущее приспособление	Оно должно быть чистым, не поврежденным и не изношенным.
Защита заднего выброса; контейнер для сбора травы	Целостность не нарушена. Повреждения отсутствуют. Монтаж выполнен правильно.
Защита бокового выброса; боковой желоб для выброса	Целостность не нарушена. Повреждения отсутствуют. Монтаж выполнен правильно.
Рычаг тормоза двигателя / режущего приспособления	Рычаг должен свободно перемещаться, без приложения усилий, а при отпускании он должен автоматически и быстро возвращаться в нейтральное положение.
Пусковой трос	Целостность троса не должна быть нарушена.

Винты/гайки на машине и режущем приспособлении	Прочно затянуты (не ослаблены).
Электрические провода и кабель свечи	Без повреждений, чтобы избежать возникновения искр.
Колпачок свечи	Без повреждений, правильно установлен на свечу.
Машина	Без следов повреждения и износа.

6.2.2 Проверка работы машины

Действие	Результат
<ol style="list-style-type: none">1. Запустить машину (пункт 6.3).2. Отпустите рычаг тормоза двигателя / режущего приспособления.	<ol style="list-style-type: none">1. Режущее приспособление должно двигаться.2. Рычаги должны автоматически и быстро вернуться в нейтральное положение, двигатель должен выключиться, а режущее приспособление должно остановиться в течение нескольких секунд.
<ol style="list-style-type: none">1. Запустить машину (пункт 6.3).2. Нажмите на рычаг привода.3. Отпустите рычаг привода.	<ol style="list-style-type: none">2. Колеса вращаются и машина движется вперед.3. Колеса перестают вращаться, и машина останавливается.
Пробное перемещение	Аномальная вибрация отсутствует. Подозрительные шумы отсутствуют.

 **Если результат любой проверки отличается от приведенного в таблице, пользоваться машиной нельзя! Обращайтесь в сервисный центр для выполнения проверок и ремонта.**

6.3 ЗАПУСК

ПРИМЕЧАНИЕ Выполняйте запуск на ровном участке, где нет препятствий и высокой травы.

6.3.1 Модели с рукояткой для ручного запуска

1. **В случае холодного запуска:** установите рычаг управления дросселем в положение подключения воздушной заслонки (рис.6.A) (если имеется).
2. Потяните рычаг тормоза двигателя / режущего приспособления к рукоятке (рис.16.A).

ПРИМЕЧАНИЕ Рычаг тормоза двигателя / режущего приспособления необходимо удерживать в оттянутом положении, во избежание остановки двигателя.

3. Возьмитесь за пусковую рукоятку и запустите двигатель, резко дернув пусковой трос (рис.16.B).
4. После включения установите рычаг управления дросселем в положение режима полных оборотов (если имеется).

ПРИМЕЧАНИЕ Если рычаг управления воздушной заслонкой используется при розогревом двигателя, может засориться свеча, что вызовет неравномерную работу двигателя.

6.3.2 Модели с кнопкой электрического запуска

1. Вставьте входящую в комплектацию батарею в специальный отсек на двигателе (рис.17.A.1 / 17.A.2). (следуйте указаниям, изложенным в руководстве по эксплуатации двигателя). В некоторых моделях установлен двигатель со встроенной несъемной батареей (рис.17.A.3).
2. До конца вставьте ключ (если он имеется) (рис.17.B).
3. Потяните рычаг тормоза двигателя / режущего приспособления к рукоятке (рис.17.C).

В двигателях (рис.17.A.3) индикатор уровня заряда батареи (1) загорается или мигает в течение 5 секунд в следующих случаях:

- Индикатор горит = уровень заряда батареи довольно высокий
- Индикатор мигает = батарея почти разряжена
- Индикатор не горит = батарея почти полностью разряжена Следуйте указаниям, изложенным в руководстве по эксплуатации двигателя, для выполнения аварийной зарядки через внешнее зарядное устройство USB (оно не поставляется с машиной).

ПРИМЕЧАНИЕ Рычаг тормоза двигателя / режущего приспособления необходимо удерживать в оттянутом положении, во избежание остановки двигателя.

4. Нажмите на кнопку запуска и держите ее нажатой до включения двигателя (рис.17.D).

В двигателях (рис.17.A.3) индикатор уровня заряда батареи (1) выключается.

Следуйте указаниям, изложенным в руководстве по эксплуатации двигателя.

6.4 ОПИСАНИЕ РАБОТЫ

ВАЖНО Во время работы всегда держитесь на безопасном расстоянии от режущего приспособления, насколько это позволяет длина рукоятки.

6.4.1 Скашивание травы

1. Начать продвижение и кошение травяного покрова.
2. Отрегулируйте скорость движения и высоту скашивания травы (пункт 5.7) в соответствии с состоянием газона (высота, плотность и влажность травы) и количеством скашиваемой травы.
3. Внешний вид газона улучшится, если скашивание будет осуществляться на одной и той же высоте, попеременно в двух направлениях (рис.19.0).

В случае «мульчирования» или задней выгрузки травы:

- Всегда избегайте скашивать значительное количество травы. Никогда не скашивайте более третьей части от высоты травы за один раз (рис.18.0).
- Всегда содержите шасси в чистоте (пункт 7.4.2).

В случае боковой выгрузки: рекомендуется разработать маршрут скашивания, который позволит избежать выгрузки скошенной травы на еще не скошенную часть газона.

6.4.2 Советы по поддержанию газона в хорошем состоянии

- Чтобы поддерживать хороший внешний вид газона, чтобы он был зеленый и мягкий, его необходимо регулярно стричь. На газоне могут расти различные виды травы. При частом кошении быстрее растет трава с большим количеством корней, образующая плотный травяной покров; если же, наоборот, кошение производится не так часто, большее распространение получает высокая и дикая трава (клевер, ромашки и т.д.). Периодичность стрижи должна соответствовать росту травы,



не допуская слишком сильного вырастания травы между одним скашиванием и другим.

- Оптимальная высота травы ухоженного газона составляет 4-5 см, при одном скашивании не следует срезать более одной трети от общей высоты. Если трава очень высокая, скашивание лучше осуществить в два приема с интервалом в один день; при первой стрижке режущие приспособления должны быть на максимальной высоте, а при второй – режущие приспособления следует установить на желаемый уровень.
- Слишком низкое скашивание приводит к разрывам и прореживанию травяного покрова, создавая эффект «пятен».
- В теплое и сухое время года рекомендуется поддерживать немного более высокую траву, чтобы уменьшить высыхание почвы.
- Всегда предпочтительней косить траву, когда газон сухой. Не косите мокрую траву; это может снизить эффективность работы режущего приспособления, поскольку трава будет на него налипать, и приведет к разрывам травяного покрова.
- Режущие приспособления должны быть целыми и хорошо заточенными, чтобы скашивание проходило правильно и из-за неровного среза не пожелтели бы концы травы.

6.4.3 Опорожнение контейнера для сбора травы

Когда контейнер для сбора травы (рис.1.H) переполняется, сбор травы теряет эффективность и звук газонокосилки меняется.

В случае, если контейнер для сбора травы оборудован индикатором содержания:

-  Поднят = пустой.
-  Опущен = полный.

Во время работы с движущимся режущим приспособлением индикатор остается приподнятым до тех пор, пока контейнер будет в состоянии получать скошенную траву; его опускание означает, что контейнер полный и необходимо его опорожнить.

Для того, чтобы снять и опорожнить контейнер, следует:

1. Отпустите рычаг тормоза двигателя / режущего приспособления (рис.20.A).
2. Дождитесь останова режущего приспособления.
3. Только с контейнером Типа "II"
 - Поднимите защиту заднего выброса (рис.11.B).
4. Возьмитесь за ручку и снимите контейнер, удерживая его в вертикальном положении.

6.5 ОСТАНОВ

Для останова машины:

1. Отпустите рычаг тормоза двигателя / режущего приспособления (рис.20.A).
2. Дождитесь останова режущего приспособления.



После выключения машины требуется несколько секунд, прежде чем режущее приспособление остановится.



Сразу после выключения двигатель может быть очень горячим. Не прикасаться. Существует опасность ожога.

ВАЖНО Всегда выключайте машину:

- Во время перемещения от одной рабочей зоны к другой.
- При пересечении участков без травы.
- При преодолении препятствий.
- Перед регулировкой высоты скашивания травы.
- Каждый раз, когда вы снимаете или устанавливаете контейнер для сбора травы.
- Каждый раз, когда вы снимаете или устанавливаете задний желоб для выброса (если он предусмотрен).
- Каждый раз, когда вы снимаете или устанавливаете боковой желоб для выброса (если он предусмотрен).

6.6 ПОСЛЕ ЭКСПЛУАТАЦИИ

1. Выключите машину (пункт 6.5).
2. Отсоедините колпачок свечи (рис.24.A).
3. Нажмите на язычок (рис.24.B) и извлеките ключ (рис.24.C) (Модели с кнопкой электрического запуска).
4. Дайте остыть двигателю перед перемещением машины в какое-либо помещение.
5. Проведите очистку (пункт 7.4).
6. Проверьте, что нет ослабленных или поврежденных компонентов. Если необходимо, замените поврежденные компоненты и затяните ослабленные винты и болты.

ВАЖНО Каждый раз, когда машина не используется или остается без присмотра:

- Отсоедините колпачок свечи (рис.24.A).
- Извлеките ключ (рис.24.C) или батарею (в моделях с кнопкой электрического запуска).

7. ПЛАНОВОЕ ТЕХОБСЛУЖИВАНИЕ

7.1 ОБЩИЕ СВЕДЕНИЯ



Правила безопасности приведены в гл. 2. Строго соблюдайте указания для предотвращения серьезных рисов и опасности.



Перед любой проверкой, очисткой, техническим обслуживанием/регулирующей машины:

- Остановите машину.
- Удостоверьтесь, что все подвижные узлы полностью остановились.
- Подождите, пока двигатель остынет.
- Отсоедините колпачок свечи (рис.24.A).
- Извлеките ключ (рис.24.C) или батарею (в моделях с кнопкой электрического запуска).
- Прочитайте соответствующее руководство.

- **Наденьте подходящую одежду, рабочие перчатки и защитные очки.**
- Периодичность и описание операций технического обслуживания приведены в «Таблице технического обслуживания». Целью этой таблицы является помочь вам поддерживать эффективность и безопасность вашей машины. В ней указаны основные операции технического обслуживания машины и периодичность, предусмотренная для каждой из них. Выполняйте указанные действия по истечении первого из указанных сроков.
- Использование неоригинальных и/или неправильно установленных запасных частей и дополнительного оборудования может отрицательно сказаться на работе и безопасности машины. Изготовитель не несет ответственности за ущерб, несчастные случаи или травмы, вызванные данными изделиями.
- Оригинальные запчасти можно приобрести в сервисном центре или у авторизованных дистрибьюторов.

ВАЖНО Все операции по техническому обслуживанию и регулировке, не описанные в данном руководстве, должны быть выполнены через вашего дистрибьютора или в специализированном сервисном центре.

7.2 ЗАПРАВКА ТОПЛИВОМ

Поставьте машину в горизонтальное положение так, чтобы она прочно опиралась на землю.

! Во время заправки топлива машина должна быть остановлена и колпачок свечи должен быть снят.

Залейте топливо согласно указаниям и мерам предосторожности, изложенным в руководстве по эксплуатации двигателя.

! В машинах, которые допускается хранить в вертикальном положении (гл. 9.1), на топливном баке имеется индикатор уровня топлива. Не заполняйте бак выше нижней линии индикатора уровня (рис.21.А).

ВАЖНО Избегайте попадания бензина на пластмассовые части двигателя и машины, чтобы не повредить их, и незамедлительно удаляйте все следы пролившегося бензина. Гарантия не распространяется на ущерб, нанесенный пластмассовым частям бензином.

ПРИМЕЧАНИЕ Топливо портится, поэтому оно не должно оставаться в баке дольше 30 дней. Прежде чем убрать машину на длительное хранение, залейте в бак столько топлива, сколько требуется для выполнения последней работы (пункт 9).

7.3 ПРОВЕРКА УРОВНЯ / ЗАПРАВКА МОТОРНЫМ МАСЛОМ

Проверьте/залейте моторное масло согласно указаниям и мерам предосторожности, изложенным в руководстве по эксплуатации двигателя. Для обеспечения исправной работы и долговечности машины рекомендуется периодически менять моторное масло согласно интервалам, указанным в инструкции по эксплуатации двигателя. Перед следующим использованием удостоверьтесь, что в машине надлежащий уровень масла.

7.4 ОЧИСТКА

После каждого использования чистите машину согласно приведенным ниже указаниям.

7.4.1 Очистка машины

- Всегда проверяйте, что вентиляционные отверстия не забиты отходами.
- Не использовать агрессивные жидкости для очистки шасси.
- Чтобы снизить риск пожара, очищайте машину, и в частности двигатель, от остатков травы, листьев или излишков смазки.
- Тщательно мойте машину водой после каждого кошения.

7.4.2 Очистка режущего узла

- Удаляйте остатки травы и грязи, скопившиеся внутри шасси, поскольку они могут засохнуть и затруднить последующий запуск машины.
- При необходимости доступа к нижней части наклоните машину исключительно на бок, указанный в руководстве по эксплуатации двигателя, следуя соответствующим инструкциям. Перед началом любого обслуживания удостоверьтесь в устойчивости машины.

В случае боковой или задней выгрузки: необходимо снять желоб для выброса, если он установлен.

Промойте внутреннюю часть режущего узла следующим образом:

1. Снимите контейнер для сбора травы.
2. Подсоедините шланг подачи воды к специальному креплению (рис. 22.А).
3. Установите высоту скашивания в самое нижнее положение.
4. Всегда находитесь за рукояткой газонокосилки.
5. Запустите двигатель.

Краска внутренней части шасси может отходить со временем из-за абразивного воздействия скошенной травы; в этом случае необходимо своевременно покрыть окрашенный слой антикоррозийной краской во избежание образования ржавчины, которая может привести к коррозии металла.

7.4.3 Очистка контейнера

1. Опорожните контейнер для сбора травы.
2. Встряхните его, чтобы очистить от остатков травы и земли.

3. Промойте, прополощите его и положите его в место, где он быстро высохнет.

7.5 КРЕПЕЖНЫЕ ГАЙКИ И ВИНТЫ

Следите за тем, чтобы гайки и винты были затянуты, для уверенности в том, что машина всегда безопасна при работе.

7.6 БАТАРЕЯ

Батарея входит в комплектацию моделей с кнопкой электрического запуска. Указания относительно автономности, зарядки, хранения и обслуживания батареи изложены в руководстве по эксплуатации двигателя.

В двигателях (рис.17.А.3) батарея не нуждается в подзарядке. Только в случае аварии ее можно зарядить через внешнее зарядное устройство USB (оно не поставляется с машиной). Следуйте указаниям, изложенным в руководстве по эксплуатации двигателя.

7.7 РЕГУЛИРОВКА КАБЕЛЯ ВАРИАТОРА

Данная регулировка необходима, если рычаг (рис.23.А) имеет тенденцию не оставаться в положении «».

ВАЖНО Регулировка должна производиться при выключенном двигателе.

Когда рычаг (рис.23.А) находится в положении «», поверните регулятор (рис.23.В) кабеля в направлении, указанном стрелкой, ровно настолько, насколько необходимо для того, чтобы рычаг оставался в требуемом положении.

8. ВНЕПЛАНОВОЕ ТЕХОБСЛУЖИВАНИЕ

 **Перед любой проверкой, очисткой, техническим обслуживанием/регулирующей машины:**

- Остановите машину.
- Удостоверьтесь, что все подвижные узлы полностью остановились.
- Подождите, пока двигатель остынет.
- Отсоедините колпачок свечи (рис.24.А).
- Извлеките ключ (рис.24.С) или батарею (в моделях с кнопкой электрического запуска).
- Прочитайте соответствующее руководство.
- Наденьте подходящую одежду, рабочие перчатки и защитные очки.

8.1 РЕЖУЩЕЕ ПРИСПОСОБЛЕНИЕ

Плохо заточенное режущее приспособление выдирает траву и приводит к пожелтению газона.

 **Не прикасайтесь к режущему приспособлению, пока не будет извлечен ключ,**

и до тех пор, пока режущее приспособление полностью не остановится.

 **Все выполняемые на режущих приспособлениях операции (демонтаж, заточка, балансировка, ремонт, монтаж и/или замена) являются сложными и требуют специальных навыков, помимо использования соответствующего инструмента; в целях безопасности, они должны всегда выполняться в специализированном сервисном центре.**

 **Всегда заменяйте поврежденное, искривленное или изношенное режущее приспособление вместе с винтами для сохранения балансировки.**

ВАЖНО Всегда используйте оригинальные режущие приспособления, имеющие код, указанный в таблице «Технические характеристики».

Учитывая развитие гаммы продукции, режущие приспособления, указанные в таблице «Технические характеристики», могут со временем быть заменены другими, с аналогичными характеристиками взаимозаменяемости и безопасности в работе.

9. ХРАНЕНИЕ

Прежде чем убрать машину на хранение:

1. Запустите двигатель на открытом воздухе и дайте ему работать на холостом ходу до остановки, чтобы израсходовать все оставшееся в карбюраторе топливо.
2. Дать двигателю остыть.
3. Отсоедините колпачок свечи (рис.24.А).
4. Извлеките ключ (рис.24.С) или батарею (в моделях с кнопкой электрического запуска).
5. Тщательно почистить машину (пункт 7.4).
6. Проверить, что машина не имеет повреждений. Если необходимо, свяжитесь с авторизованным сервисным центром.
7. Храните машину:
 - В сухом помещении.
 - Защищенном от погодного воздействия.
 - По возможности, накройте машину чехлом.
 - Вне досягаемости детей.
 - Удостоверьтесь, что вы убрали ключи и инструмент, использовавшиеся для обслуживания.

9.1 ХРАНЕНИЕ В ВЕРТИКАЛЬНОМ ПОЛОЖЕНИИ

В случае необходимости некоторые модели (см. таблицу технических данных) можно хранить в вертикальном положении (рис.25.0).

 **Не храните машину в вертикальном положении, если ее бак заполнен выше нижней линии индикатора уровня топлива (рис.21.А).**

Выполните следующие действия:

1. Опустите шасси на высоту сжатия "3" (пункт 5.7).
2. Из рабочего положения нажмите на оба рычага по бокам рукоятки (рис.15.В) (тип "I"- "II"), и удерживайте их в этом положении.
3. Осторожно наклоните рукоятку в закрытое положение
4. Поднимите переднюю часть машины (рис.25.0).

⚠ Расположите машину так, чтобы режущее приспособление было обращено к стене или покрыто должным образом, чтобы оно не было опасным в случае прикосновения к нему, в том числе случайного, со стороны взрослых людей, детей или животных.

⚠ Не храните машину в наклонном положении, превышающем вертикальное положение (90°); в противном случае из топливного бака может вылиться бензин.

⚠ Не пытайтесь подготовить к вертикальному хранению машины, которые для этого не предусмотрены.

10. ПЕРЕМЕЩЕНИЕ И ТРАНСПОРТИРОВКА

Каждый раз, когда требуется передвинуть, поднять, перевезти или наклонить машину, следует:

- Выключите машину (пункт 6.5).
- Удостоверьтесь, что все подвижные узлы полностью остановились.
- Отсоедините колпачок свечи (рис.24.А).
- Извлеките ключ (рис.24.С) или батарею (в моделях с кнопкой электрического запуска).
- Надеть плотные рабочие перчатки.
- Поднимать машину, ухватив ее в таких точках, чтобы она не выскользнула, учитывая ее вес и особенности конструкции.
- Привлечь количество людей, соответствующее весу машины и характеристикам транспортного средства или места, в котором необходимо ее установить или откуда следует ее забрать.
- Удостовериться, что при перемещении машина не нанесет ущерб и травмы.

При перевозке машины на автотранспорте или прицепе необходимо:

- Пользоваться специальными платформами с соответствующей грузоподъемностью, шириной и длиной.
- Загружать машину с выключенным двигателем, толкая ее, для чего необходимо привлечь соответствующее количество людей.
- Опустить режущий узел (пункт 5.7).
- Расположить ее таким образом, чтобы она ни для кого не представляла опасности.
- Прочно прикрепить ее к транспортному средству тросами или цепями для того, чтобы избежать опрокидывания, которое может вызвать повреждения и утечку топлива.

⚠ Не транспортируйте в вертикальном положении машины, которые предусмотрены для хранения в вертикальном положении.

11. СЕРВИСНОЕ ОБСЛУЖИВАНИЕ И РЕМОНТ

В этом руководстве изложены все указания, необходимые для управления машиной и для правильного выполнения основных операций технического обслуживания, которое должен выполнять пользователь. Для выполнения всех действий по регулировке и обслуживанию, не описанных в этом руководстве, обращайтесь к Вашему дистрибьютору или в специализированный сервисный центр, располагающий подготовленным персоналом и оборудованием, необходимым для правильного выполнения работы, поддержания уровня безопасности и восстановления первоначального состояния машины. Операции, выполненные в неподходящих для этого структурах или неквалифицированными людьми, приводят к аннулированию всех видов гарантии и снимают с изготовителя всю ответственность и обязательства.

- Только авторизованные сервисные центры могут выполнять гарантийный ремонт и обслуживание.
- Авторизованные сервисные центры используют только оригинальные запасные части. Оригинальные запасные части и дополнительное оборудование были специально разработаны для машин данного типа.
- Использование неоригинальных запасных частей и дополнительного оборудования не утверждено Изготовителем; использование неоригинальных запасных частей и дополнительного оборудования снижает уровень безопасности машины, а также снимает с изготовителя все обязательства и ответственность.

12. УСЛОВИЯ ГАРАНТИИ

Условия гарантии распространяются только на потребителей, т.е. не на профессиональных пользователей. Гарантия распространяется на все дефекты качества материалов и изготовления, подтвержденные местным дистрибьютором или специализированным сервисным центром во время действия гарантийного периода. Применение гарантии ограничивается ремонтом или заменой детали, которая была признана дефективной. Рекомендуется раз в год отвозить машину в авторизованный сервисный центр для обслуживания, ухода и проверки исправности предохранительных устройств. Условием применения гарантии является правильное техобслуживание машины. Пользователь должен будет scrupulously следовать всем указаниям, изложенным в приложенной документации. Гарантия не покрывает ущерб, вызванный:

- Недостаточным ознакомлением с сопроводительной документацией (руководствами по эксплуатации).

- Неправильным использованием.
 - Невнимательностью, небрежностью.
 - Внешними причинами (удары молнии, удары, наличие посторонних предметов во внутренней части машины) или несчастными случаями.
 - Неправильными или неразрешенными изготовителем эксплуатацией и монтажом.
 - Неправильным техобслуживанием.
 - Модификацией машины.
 - Использованием неоригинальных запчастей (адаптируемых частей).
 - Использованием дополнительных приспособлений, не поставленных или не утвержденных Изготовителем.
- Гарантия также не распространяется на:
- Операции по плановому/внеплановому техобслуживанию (описанные в руководстве по эксплуатации).
 - Естественный износ таких расходных материалов, как приводные ремни, режущие приспособления, фары, колеса, предохранительные болты и провода.

- Естественный износ.
 - Ухудшение эстетического состояния машины из-за ее эксплуатации.
 - Вещества, масло, бензин, смазку.
 - Опоры режущих приспособлений.
 - Любые дополнительные расходы, связанные с применением гарантии, такие как транспортные расходы до пользователя, транспортировка машины продавцу, аренда аналогичного оборудования или вызов внешней компании для осуществления любых работ по техобслуживанию.
- На двигатели внутреннего сгорания, не являющиеся двигателями "ST.", распространяется гарантия изготовителя соответствующего двигателя, согласно утвержденным им условиям.
- Права пользователя защищает законодательство его страны. Настоящая гарантия никак не ограничивает прав пользователя, предусмотренных законами его страны.

13. ТАБЛИЦА ТЕХНИЧЕСКОГО ОБСЛУЖИВАНИЯ

Операция	Периодичность	Примечания
МАШИНА		
Проверка всех креплений	Каждый раз перед использованием	пункт 7.5
Проверка безопасности / Проверка органов управления	Каждый раз перед использованием	пункт 6.2
Проверка защиты заднего выброса / бокового выброса.	Каждый раз перед использованием	пункт 6.2.1
Проверка состояния контейнера для сбора травы, бокового желоба для выброса.	Каждый раз перед использованием	пункт 6.2.1
Проверка режущего приспособления	Каждый раз перед использованием	пункт 6.2.1
Общая очистка и проверка	Каждый раз после работы	пункт 7.4
Проверка наличия повреждений на машине. Если необходимо, свяжитесь с авторизованным сервисным центром.	Каждый раз после работы	-
Регулировка кабеля вариатора	**	пункт 7.7
Замена режущего приспособления	-	пункт 8.1 ***
ДВИГАТЕЛЬ		
Проверка уровня / заправка топливом	Каждый раз перед использованием	пункт 6.1.1 / 7.2 *
Проверка уровня / заправка моторным маслом	Каждый раз перед использованием	пункт 6.1.1 / 7.3 *
Проверка и чистка воздушного фильтра	*	*
Проверка и чистка контактов свечи	*	*
Замена свечи	*	*
Уровень заряда батареи	*	пункт 7.6 *

* См. руководство двигателя.

** Данную операцию следует выполнять при первых признаках неисправной работы

*** Операция, которая должна быть выполнена через вашего дистрибьютора или в специализированном сервисном центре

14. ВЫЯВЛЕНИЕ НЕПОЛАДОК

Если после выполнения описанных выше действий неполадки не исчезли, свяжитесь с вашим дистрибьютором.		
НЕПОЛАДКА	ВОЗМОЖНАЯ ПРИЧИНА	УСТРАНЕНИЕ
1. Двигатель не включается или самопроизвольно выключается.	Неправильная процедура запуска.	Выполнять инструкции (см. гл. 6.3).
	В двигателе не хватает масла или бензина.	Приступить к проверке уровней масла и бензина.
	Свеча грязная или неправильное расстояние между электродами.	Проверить свечу (См. руководство двигателя).
	Воздушный фильтр засорен.	Прочистить и/или заменить фильтр (См. руководство двигателя).
	Проблемы в карбюраторе.	Свяжитесь с авторизованным сервисным центром.
	В конце предыдущего сезона бензин из газоносители не был слит. Возможно, поплавок заблокирован.	См. руководство двигателя и свяжитесь с авторизованным сервисным центром.
2. Двигатель работает неравномерно, не набирает мощность при нагрузке или выключается во время работы.	Воздушный фильтр засорен.	Прочистить и/или заменить фильтр (См. руководство двигателя).
	Свеча грязная или неправильное расстояние между электродами.	Проверить свечу (См. руководство двигателя).
	Проблемы в карбюраторе.	Свяжитесь с авторизованным сервисным центром.
3. Заливание двигателя.	Ручной стартер был задействован несколько раз подряд при закрытой воздушной заслонке.	См. руководство двигателя.
	Ручной стартер был задействован несколько раз подряд при отсоединенном колпачке свечи.	Установить колпачок свечи и попробовать включить двигатель. (См. руководство двигателя).
4. Скошенная трава больше не собирается в контейнер.	Режущее приспособление ударило о посторонний предмет и подверглось удару.	Выключить двигатель и отсоединить колпачок свечи. Проверьте имеются ли повреждения и обратитесь в сервисный центр для замены режущего приспособления, если она потребуется (пункт 8.1).
	На внутренней части шасси имеется грязь.	Почистить внутреннюю часть шасси, чтобы облегчить поступление травы в контейнер (пункт 7.4.2).
5. Кошение травы затруднено.	Режущее приспособление в неудовлетворительном состоянии.	Обращайтесь в сервисный центр для заточки или замены режущего приспособления.

6. Наблюдается слишком сильный шум и/или вибрация во время работы.	Части машины повреждены или ослаблены. Штифт на режущем приспособлении вышел из своего гнезда.	Остановите машину и отсоедините кабель свечи (рис.24.0). Выявите наличие возможных повреждений. Проверьте, нет ли ослабленных частей и затяните их. Обратитесь в специализированный сервисный центр для выполнения проверок, замены и ремонта.
	Крепление режущего приспособления ослаблено или режущее приспособление повреждено.	Выключить двигатель и отсоединить колпачок свечи (рис.24.0). Обратитесь в сервисный центр для проверки, замены или ремонта (пункт 8.1).

15. ДОПОЛНИТЕЛЬНОЕ ОБОРУДОВАНИЕ ПО ТРЕБОВАНИЮ

15.1 КОМПЛЕКТ ДЛЯ МУЛЬЧИРОВАНИЯ

Тонко измельчает скошенную траву и оставляет ее на газоне вместо того, чтобы собирать ее в контейнер (в машинах, оборудованных такой функцией) (рис.26.0).



OBSAH

1.	VŠEOBECNÉ INFORMÁCIE	1
1.1	Ako čítať návod	1
1.2	Odkazy	1
2.	BEZPEČNOSTNÉ POKYNY	1
2.1	Inštruktáž	1
2.2	Prípravné úkony	2
2.3	Počas použitia	2
2.4	Údržba, skladovanie a preprava	3
2.5	Ochrana životného prostredia	3
3.	OBOZNÁMENIE SA SO STROJOM	3
3.1	Popis stroja a určené použitie	3
3.2	Výstražné symboly	4
3.3	Identifikačný štítek	4
3.4	Hlavné časti	4
4.	MONTÁŽ	5
4.1	Jednotlivé časti pre montáž	5
4.2	Montáž koša	5
4.3	Montáž rukoväte	5
5.	OVLÁDACIE PRVKY	5
5.1	Držadlo pre ručné spustenie	5
5.2	Ovládanie s elektrickým štartovaním pomocou tlačidla	5
5.3	Ovládanie akcelerátora	5
5.4	Ovládanie variátora rýchlosti	5
5.5	Páka brzdy motora / kosiaceho zariadenia	5
5.6	Páka pre zaradenie náhonu	6
5.7	Nastavenie výšky kosenia	6
6.	POUŽITIE STROJA	6
6.1	Prípravné úkony	6
6.2	Bezpečnostné kontroly	7
6.3	Uvedenie do činnosti	8
6.4	Pracovná činnosť	8
6.5	Zastavenie	9
6.6	Po použití	9
7.	RIADNA ÚDRŽBA	9
7.1	Všeobecné informácie	9
7.2	Doplnenie paliva	9
7.3	Kontrola/doplnenie oleja motora	10
7.4	Čistenie	10
7.5	Fixačné skrutky a matice	10
7.6	Akumulátor	10
7.7	Nastavenie lanka variátora	10
8.	MIMORIADNA ÚDRŽBA	10
8.1	Kosiace zariadenie	10
9.	SKLADOVANIE	11
9.1	Uskladnenie vo zvislej polohe	11
10.	MANIPULÁCIA A PREPRAVA	11
11.	SERVISNÁ SLUŽBA A OPRAVY	11
12.	ZÁRUČNÉ PODMIENKY	12
13.	TABUĽKA ÚDRŽBY	12
14.	IDENTIFIKÁCIA PORÚCH	13
15.	VOLITELNÉ PRÍSLUŠENSTVO	14
15.1	Súprava pre „mulčovanie“	14

1. VŠEOBECNÉ INFORMÁCIE

1.1 AKO ČITAŤ NÁVOD

V návode sa nachádzajú niektoré mimoriadne dôležité odseky týkajúce sa bezpečnosti alebo funkčnosti stroja, stupeň dôležitosti je označený symbolmi s nasledujúcim významom:

POZNÁMKA ALEBO DÔLEŽITÁ INFORMÁCIA

Upršňuje alebo bližšie vysvetľuje niektoré už predtým uvedené informácie so zámerom vyhnúť sa poškodeniu stroja a spôsobeniu škôd.

Symbol  poukazuje na nebezpečenstvo. Nedodržanie uvedeného varovania môže spôsobiť poranenie obsluhy alebo tretích osôb a/alebo škody na majetku.

- * Odkedy zvýraznené rámečkom zo sivých
- * bodiek označujú voliteľné funkcie, ktoré nie sú
- * súčasťou všetkých modelov, zdokumentovaných
- * v tomto návode. Skontrolujte, či je konkrétna
- * charakteristika súčasťou požadovaného modelu.

Všetky výrazy „predný“, „zadný“, „pravý“, „ľavý“ sú ponímané z pohľadu obsluhy ovládajúcej stroj.

1.2 ODKAZY

1.2.1 Obrázky

Obrázky v tomto návode sú očíslované 1, 2, 3, atď. Časti uvedené na obrázkoch sú označené písmenami A, B, C, atď. Odkaz na časť C na obrázku 2 má nasledovnú formu: „Viď obr. 2.C“ alebo jednoducho „(obr. 2.C)“. Uvedené obrázky sú len orientačné. Skutočné diely sa môžu líšiť od zobrazených.

1.2.2 Názvy

Návod je rozdelený do kapitol a odsekov. Názov odseku „2.1 Inštruktáž“ je pod názvom kapitoly „2. Bezpečnostné pokyny“. Odkazy na názvy a odseky sú uvedené prostredníctvom skratky kap. alebo ods. a príslušného čísla. Príklad: „kap. 2“ alebo „ods. 2.1“

2. BEZPEČNOSTNÉ POKYNY

2.1 INŠTRUKTÁŽ

 **Oboznámte sa s ovládacími prvkami stroja a so správnym spôsobom jeho použitia. Naučte sa rýchlo zastaviť motor. Nedodržanie varovaní a pokynov môže viesť k vzniku požiaru a/alebo vážnemu zraneniu.**

- Nikdy nedovoľte, aby stroj používali deti alebo osoby, ktoré nie sú dokonale oboznámené s pokynmi na jeho použitie. Miestne zákony môžu určiť minimálny vek užívateľa.
- Stroj nesmiete nikdy používať, ak ste unavený, ak sa necítite dobre, alebo v prípade, ak ste užili lieky, drogy, alkohol alebo iné látky znižujúce reflexy a pozornosť.
- Neprevádzajte deti alebo iné osoby.
- Majte na pamäti, že obsluha alebo užívateľ sú zodpovední za nehody a nepredvídané udalosti voči iným osobám a ich majetku. Zhodnotenie možných rizík pri práci na zvolenom teréne patrí do zodpovednosti užívateľa, ktorý je tiež zodpovedný za prijatie všetkých dostupných opatrení na zabezpečenie vlastnej bezpečnosti a tiež bezpečnosti iných osôb, zvlášť na svahoch, nerovnom, klzkom a nestabilnom teréne.
- V prípade, ak stroj postúpíte alebo požičiate iným osobám, uistite sa, že sa užívateľ oboznámil s pokynmi na použitie, uvedenými v tomto návode.

2.2 PRÍPRAVNÉ ÚKONY

Osobné ochranné prostriedky (OOP)

- Používajte vhodný odev, odolnú pracovnú obuv s protišmykovou podrážkou a dlhé nohavice. Nepracujte bosí alebo v otvorených sandáloch. Používajte chrániče sluchu.
- Použitie chráničov sluchu môže znížiť schopnosť začuť prípadné varovania (krik alebo alarm). Venujte maximálnu pozornosť daniu v pracovnom priestore.
- Vždy, keď existuje riziko poranenia rúk, používajte pracovné rukavice.
- Nemajte na sebe šály, plášte, náhrdelníky, náramky, odev s voľnými časťami alebo odev so šnúrkami alebo kravatou a akékoľvek visiace alebo voľné doplnky všeobecne, pretože by sa mohli zachytiť do stroja alebo do predmetov a materiálov, ktoré sa nachádzajú na pracovisku.
- Dlhé vlasy vhodným spôsobom zopnite.

Pracovný priestor / Stroj

- Dôkladne prezrite celú pracovnú plochu a odložte z nej všetko, čo by mohlo byť vymrštené strojom, alebo by mohlo poškodiť kosiace zariadenie /otáčajúce sa súčasti (kamene, vetvy, železné drôty, kosti, atď.).

Spaľovací motor: palivo

! **NEBEZPEČENSTVO!** Palivo je vysoko horľavé.

- Palivo skladujte na bezpečnom mieste, v homologovaných nádobách určených pre toto použitie, v dostatočnej vzdialenosti od zdrojov tepla alebo voľného plameňa.
- Nádobu nechávajte očistené od zvyškov trávy, listia alebo nadmerného mazacieho tuku.
- Nenechávajte nádoby na pohonné látky v dosahu detí.
- Nefajčite počas plnenia alebo doplňovania paliva, ani pri inej manipulácii s palivom.
- Palivo doplňte s použitím lievika, a to výhradne na otvorenom priestore.
- Vyhňte sa vdychovaniu výparov paliva.
- Neodkladajte uzáver palivovej nádrže a nedoplňujte palivo pri zapnutom motore, alebo ak je motor príliš teplý.
- Uzáver palivovej nádrže otvárajte pomaly a vnútorný tlak vypúšťajte postupne.
- Nepribližujte sa k hrdlu palivovej nádrže s otvoreným ohňom, kvôli kontrole jej obsahu.

- Ak dôjde k úniku paliva, neštartujte motor, ale presuňte stroj z daného miesta a kým sa rozliate palivo nevyparí, zabráňte vzniku požiaru.
- Okamžite vyčistíte všetky stopy po palive vylitom na stroj alebo na zem.
- Vždy nasadte na pôvodné miesto a riadne dotiahnite uzáver palivovej nádrže a nádoby na palivo.
- Neuvoľňujte stroj do činnosti na mieste, kde bolo doplnené palivo; motor môže byť naštartovaný minimálne 3 metre od miesta, kde sa doplňovalo palivo.
- Zabráňte styku paliva s oblečením, a pokiaľ sa tak stane, pred štartovaním motora sa prelečte.

2.3 POČAS POUŽITIA

Pracovný priestor

- Nespúšťajte motor v uzavretých priestoroch, kde sa môžu hromadiť nebezpečné výpary oxidu uhoľnatého. Štartovanie musí prebiehať na otvorenom a dobre vetranom priestore! Pamätajte vždy na to, že výfukové plyny sú jedovaté.
- Počas štartovania stroja nesmerujte výfuk a tým aj výfukové plyny na horľavé materiály.
- Nepoužívajte stroj v prostredí s rizikom výbuchu, v prostredí s horľavými kvapalinami, plynmi alebo prachom. Keď je elektrické náradie v činnosti, tvoria sa iskry, ktoré môžu zapáliť prach alebo výpary.
- Pracujte len pri dennom svetle alebo pri dobrom umelom osvetlení.
- Zabezpečte, aby sa v pracovnom priestore nenachádzali osoby, deti a zvieratá. Je potrebné, aby boli deti pod dohľadom dospelých osôb.
- Vyhýbajte sa práci s mokrou trávou, počas dažďa a ak existuje nebezpečenstvo búrky, hlavne s pravdepodobnosťou bleskov.
- Venujte mimoriadnu pozornosť nerovnému terénu (hrbole, priekopy), svahom, skrytým nebezpečenstvám a prípadným prekážkam, ktoré by mohli obmedzovať viditeľnosť.
- Buďte veľmi pozorní v blízkosti zrázov, priekop alebo medzi. Keď jedno z kolies prejde za okraj, alebo keď okraj poklesne, stroj sa môže prevrátiť.
- Na svahu koste v priečnom smere a nikdy nie smerom nahor/nadol. Venujte veľkú pozornosť zmenám smeru, skontrolujte miesto, o ktoré sa operáte a uistite sa, že kolesá nenarážajú do prekážok (skaly, konáre, korene, atď.), ktoré by mohli spôsobiť bočné pokľznutie alebo stratu kontroly nad strojom.
- Pri použití stroja blízko pri ceste, dávajte pozor na premávku.
- Aby sa zabránilo riziku vzniku požiaru, neukladajte stroj s ešte teplým motorom na listie, suchú trávu alebo na iný horľavý materiál.

Pravidlá správania sa

- Buďte opatrní pri použití spätného chodu alebo cúvaní. Pred spätným chodom i počas neho sa presvedčte, či v ceste nestoja žiadne prekážky.
- Nikdy nebehajte, ale kráčajte.
- Nedovoľte, aby vás kosačka ťahala.
- Udržujte ruky a chodidlá neustále v dostatočnej vzdialenosti od kosiaceho zariadenia, a to počas uvádzania do činnosti i počas použitia stroja.
- Upozornenie: Kosiace zariadenie sa otáča ešte pár sekúnd po jeho vyradení alebo po vypnutí motora.
- Vždy sa zdržujte v dostatočnej vzdialenosti od výstupného otvoru.

- Nedotýkajte sa častí motora, ktoré sa počas použitia ohrievajú. Hrozí riziko popálenia!

! *V prípade poškodenia alebo nehody počas pracovnej činnosti okamžite zastavte motor a oddialte stroj, aby sa zabránilo ďalším škodám; v prípade nehody s ublížením na zdraví tretích osôb okamžite poskytnite prvú pomoc, najvhodnejšiu pre danú situáciu a obráťte sa na Zdravotné Stredisko ohľadne potrebného ošetrovania. Odstráňte akékoľvek úlomky, ktoré by mohli spôsobiť škody a poraníť osoby alebo zvieratá, ponechajte bez dozoru.*

Obmedzenie použitia

- Nikdy nepoužívajte stroj s poškodenými, chýbajúcimi alebo nesprávne umiestnenými ochranami (zberný kód, ochranný kryt bočného vyhadzovania, ochranný kryt zadného vyhadzovania).
- Nepoužívajte stroj keď príslušenstvo/nástroje nie sú namontované v určených miestach.
- Nevýkonávajte neoprávnené zásahy, nevyvíňajte, neodstraňujte bezpečnostné prvky/mikrospínače, ani ich nevyradzujte z činnosti.
- Nemeňte nastavenie motora, ani ho neuvádzajte do činnosti s príliš vysokými otáčkami. Keď je motor ponechaný v činnosti na veľmi vysokých otáčkach, zvyšuje sa riziko ublíženia na zdraví.
- Nevystavujte stroj nadmernému namáhaniu, nevykonávajte s malým strojom náročné práce; použitie vhodného stroja znižuje riziká a zlepšuje kvalitu práce.

2.4 ÚDRŽBA, SKLADOVANIE A PREPRAVA

Pri vykonávaní pravidelnej údržby a pri správnom skladovaní zachováte bezpečnostnú úroveň stroja, ako aj jeho výkon.

Údržba

- Nikdy nepoužívajte stroj, ktorý ma opotrebované alebo poškodené časti. Chybné alebo opotrebované časti musia byť nahradené a nikdy nesmú byť opravené.
- Aby sa znížilo riziko vzniku požiaru, pravidelne kontrolujte, či nedochádza k úniku oleja a/alebo paliva.
- Počas nastavovania stroja si dávajte pozor, aby vám neuviazli prsty medzi pohybujúce sa kosiace zariadenie a pevné časti stroja.

! *Úroveň hluku a vibrácií, uvedené v tomto návode, predstavujú maximálne hodnoty počas použitia stroja. Nevýžasný kosiaci prvok, príliš vysoká rýchlosť pohybu a nedostatočná údržba výrazne ovplyvňujú akustické emisie a vibrácie. Preto je potrebné prijať preventívne opatrenia na odstránenie možných škôd, spôsobených vysokým hlukom a namáhaním v dôsledku vibrácií; vykonávajte pravidelnú údržbu stroja, používajte chrániče sluchu a popri pracovnej činnosti si doprajte oddych.*

Skladovanie

- Neskladujte stroj s palivom nádrži v miestnosti so silným zdrojom tepla, ktoré by mohlo spôsobiť vznik iskry alebo zapálenie výparov paliva.
- Kvôli zníženiu rizika požiaru nenechávajte nádoby s odpadovými materiálmi vo vnútri miestnosti.

2.5 OCHRANA ŽIVOTNÉHO PROSTREDIA

Ochrana životného prostredia musí predstavovať významný a prioritný aspekt použitia stroja, v prospech civilného občianskeho spolunažívania a prostredia, v ktorom žijeme.

- Dbajte na to, aby ste pri používaní stroja nerušili vašich susedov. Stroj používajte vo vhodnom čase (nie skoro ráno alebo neskoro večer, kedy by to mohlo rušiť iné osoby).
- Dôkladne dodržujte miestne normy pre likvidáciu obalov, opotrebovaných častí alebo akýchkoľvek látok s vážnym dopadom na životné prostredie. Tento odpad nesmie byť odhodený do bežného odpadu, ale musí byť separovaný a odovzdaný do príslušných zberných stredísk, ktoré zabezpečia recykláciu materiálov.
- Dôsledne dodržujte miestne predpisy pre likvidáciu odpadového materiálu.
- Pri vyradovaní stroja z prevádzky ho nenechávajte voľne v prírode, ale obráťte sa na zberné stredisko v súlade s platnými miestnymi predpismi.

3. OBOZNÁMENIE SA SO STROJOM

3.1 POPIS STROJA A URČENÉ POUŽITIE

Tento stroj je kosačka na trávu so stojacou obsluhou.

K hlavným častiam stroja patrí motor, ktorý uvádza do činnosti kosiace zariadenie uložené v ochrannom kryte, kolesá a rukoväť.

Obsluha je schopná obsluhovať stroj a používať hlavné ovládacie prvky tak, že sa bude vždy zdržiavať za rukoväťou, a tak bude vždy v bezpečnej vzdialenosti od otáčajúceho sa kosiaceho zariadenia. Ak sa obsluha od stroja vzdialí, motor a kosiace zariadenie sa zastavia priebehu niekoľkých sekúnd.

3.1.1 Určené použitie

Tento stroj bol navrhnutý a vyrobený pre kosenie (a zber) trávy v záhradách a na trávnatých porastoch, vykonávané stojacou obsluhou, v rozsahu úmernom kapacite kosenia.

Vo všeobecnosti je tento stroj určený pre:

1. Kosenie trávy a jej zbieranie do zberného koša.
2. Kosenie trávy a jej vyhadzovanie na zem zo zadnej časti (ak je súčasťou).
3. Kosenie trávy a jej vyhadzovanie z boku (ak je súčasťou).
4. Kosenie trávy, posekanie nadrobno a ponechanie na teréne (mulčovanie - ak je súčasťou).

Použitie špeciálneho príslušenstva, ktoré je určené Výrobcom ako originálna výbava, alebo použitie voľiteľného príslušenstva, umožňuje vykonať túto pracovnú činnosť v rôznych prevádzkových režimoch, ktoré sú ilustrované v tomto návode, alebo v pokynoch, ktoré sú dodávané spolu s konkrétnym príslušenstvom.

3.1.2 Nevhodné použitie

Akékoľvek iné použitie, ako je uvedené vyššie, môže byť nebezpečné a môže spôsobiť poranenie osôb a/alebo škody na majetku. Za nevhodné použitie sa považuje (napríklad, ale nielen):

- Vozenie iných ľudí, detí alebo zvierat na stroji, pretože by mohli spadnúť a spôsobiť si vážne zranenia alebo ohroziť bezpečnosť jazdy.
- Prevážanie sa na stroji.
- Používanie stroja na ťahanie alebo tlačenie nákladov.
- Uvedenie kosiaceho zariadenia do činnosti na miestach bez trávnatého porastu.
- Používanie stroja na zber lístia lebo úlomkov.
- Používanie stroja na úpravu živých plotov alebo na kosenie netrávnatých porastov.
- Používanie stroja viac ako jednou osobou.

DÔLEŽITÁ INFORMÁCIA *Nevhodné použitie stroja bude mať za následok zrušenie záruky a odmietnutie akejkoľvek zodpovednosti zo strany Výrobcu, pričom všetky následky za škody alebo za ublíženie na zdraví samotného užívateľa alebo tretích osôb bude znášať užívateľ.*

3.1.3 Typy užívateľov

Tento stroj je určený pre spotrebiteľov – neprofesionálnych užívateľov. Je určený pre „domácich majstrov“.

DÔLEŽITÁ INFORMÁCIA *Stroj musí byť používaný jednou osobou.*

3.2 VÝSTRAŽNÉ SYMBOLY

Na stroji sú uvedené rôzne symboly (obr.2.0). Ich funkciou je pripomínať užívateľovi, že má byť pri obsluhu stroja veľmi pozorný a opatrný. Význam jednotlivých symbolov:



Upozornenie. Pred použitím stroja si prečítajte pokyny.



Varovanie! Nevkladajte nikdy ruky ani nohy do priestoru uloženia kosiaceho zariadenia. Pred akoukoľvek údržbou alebo opravou odpojte konektor zapalovacej sviečky a prečítajte si príslušný návod.



Nebezpečenstvo! Nebezpečenstvo vymrštenia predmetov. Počas použitia zariadenia udržiavajte nepovolane osoby mimo jeho pracovného priestoru.



Nebezpečenstvo! Riziko porezania. Pohybujúce sa kosiace zariadenie. Nevkladajte nikdy ruky ani nohy do priestoru uloženia kosiaceho zariadenia.

DÔLEŽITÁ INFORMÁCIA *Poškodené výstražné štítky alebo výstražné štítky, ktoré už nie sú čitateľné, je potrebné vymeniť. Požiadajte o nové štítky vo vašom autorizovanom servisnom stredisku.*

3.3 IDENTIFIKAČNÝ ŠTÍTKO

Na identifikačnom štítku sú uvedené tieto údaje (obr.1.0).

1. Úroveň akustického výkonu.
2. Označenie zhody „CE“ (ES).

3. Rok výroby.
4. Typ stroja.
5. Výrobné číslo.
6. Názov a adresa Výrobcu.
7. Kód výrobku.
8. Menovitý výkon a maximálna rýchlosť činnosti motora.
9. Hmotnosť v kg.

Identifikačné údaje stroja prepíšte do príslušných polí štítku, uvedenom na zadnej strane obalu.

DÔLEŽITÁ INFORMÁCIA *Identifikačné údaje uvedené na identifikačnom štítku výrobku používajte zakaždým, keď sa obrátíte na autorizovanú dielňu.*

DÔLEŽITÁ INFORMÁCIA *Príklad vyhlásenia o zhode sa nachádza na posledných stranách návodu.*

3.4 HLAVNÉ ČASTI

Stroj sa skladá z nasledujúcich hlavných častí, ktorým zodpovedajú nasledujúce funkcie (obr.1.0):

- A. Skriňa:** je to ochranný kryt, ktorý zakrýva otáčajúce sa kosiace zariadenie.
- B. Motor:** zaisťuje pohyb kosiaceho zariadenia i náhon na kolesá (ak je súčasťou).
- C. Kosiace zariadenie:** súčasť určená na kosenie trávy.
- D. Ochranný kryt zadného vyhadzovania:** jedná sa o bezpečnostné zariadenie, ktoré zabraňuje vymršťovaniu prípadných cudzích predmetov, zachytených kosiacim zariadením, ďaleko za stroj.
- E. Vychýľovač bočného vyhadzovania (ak je súčasťou):** okrem zadného vyhadzovania trávy na terén plní tiež funkciu bezpečnostnú, a to tým, že zabraňuje vymršteniu prípadných cudzích predmetov, zachytených kosiacim zariadením, ďaleko za stroj.
- F. Ochranný kryt bočného vyhadzovania (ak je súčasťou):** jedná sa o bezpečnostné zariadenie, ktoré zabraňuje vymršťovaniu prípadných cudzích predmetov, zachytených kosiacim zariadením, ďaleko za stroj.
- G. Vychýľovač bočného vyhadzovania (ak je súčasťou):** okrem bočného vyhadzovania trávy na terén plní tiež funkciu bezpečnostnú, a to tým, že zabraňuje vymršteniu prípadných cudzích predmetov, zachytených kosiacim zariadením, ďaleko za stroj.
- H. Zberný kôš:** okrem zberu pokosenej trávy plní tiež funkciu bezpečnostnú, a to tak, že zabraňuje vymršteniu prípadných cudzích predmetov, zachytených kosiacim zariadením, ďaleko za stroj.
- I. Rukoväť:** jedná sa o pracovné stanovište operátora. Jej dĺžka umožňuje, aby si operátor počas práce vždy udržiaval bezpečný odstup od otáčajúceho sa kosiaceho zariadenia.
- J. Páka brzdy motora / kosiaceho zariadenia:** je to páka, ktorá umožňuje spustenie a zastavenie motora a zároveň zaraďuje/vyraďuje kosiace zariadenie.
- K. Páka pre zariadenie náhonu:** páka, ktorá zapína náhon kolies a umožňuje pohyb stroja.

4. MONTÁŽ

 **Bezpečnostné pokyny, ktoré je potrebné dodržiavať, sú popísané v kap. 2. Dôsledne dodržiavajte uvedené pokyny, aby ste sa vyhli vážnym rizikám a nebezpečenstvu.**

Zo skladovacích a prepravných dôvodov nie je stroj kompletne zmontovaný priamo vo výrobnom závode. Pre jeho uvedenie do prevádzky je potrebné jednotlivé časti rozbaľiť a namontovať ich podľa nasledujúcich pokynov.

 **Stroj musí byť rozbaľený a zmontovaný na rovnej a pevnej ploche, s dostatočným priestorom pre manipuláciu so strojom a s obalmi a s použitím vhodného náradia. Nepoužívajte stroj skôr, ako vykonáte všetky úkony uvedené v odseku "MONTÁŽ".**

4.1 JEDNOTLIVÉ ČASTI PRE MONTÁŽ

V obale sa nachádzajú časti určené pre montáž.

4.1.1 Rozbalenie

1. Opatrne otvorte obal a dávajte pozor, aby ste nestratili jednotlivé časti.
2. Prečítajte si dokumentáciu, ktorá sa nachádza v škatuli, vrátane tohto návodu.
3. Vyberte zo škatule všetky nenamontované časti.
4. Vyberte stroj zo škatule.
5. Škatuľu a obaly zlikvidujte v súlade s miestnou legislatívou.

4.2 MONTÁŽ KOŠA

Koš sa dodáva už zložený.

Uistite sa, že sú súčasti správne zostavené (obr.3.A) (Typ „I“ - „II“).

4.3 MONTÁŽ RUKOVÄTE

Opatrne otvorte rukoväť do pracovnej polohy (obr.4.A).

- Zasuňte štartovacie lanko do spodnej a hornej špirály a dotiahnite maticu (obr.4.B).

5. OVLÁDACIE PRVKY

5.1 DRŽADLO PRE RUČNÉ SPUSTENIE

- Umožní ručné naštartovanie motora (obr.5.A).



5.2 OVLÁDANIE S ELEKTRICKÝM ŠTARTOVANÍM POMOCOU TLAČIDLA

- ENGINE START** Umožní elektrické naštartovanie motora (obr.5.B).

5.3 OVLÁDANIE AKCELERÁTORA

Služi na nastavenie otáčok motora (obr.6.A).

Polohy označené na štítku odpovedajú nasledujúcim nastaveniam:



-  1. **Maximálne otáčky.** Používa sa vždy počas prevádzky stroja.
-  2. **Voľnobeh.** Používa sa počas státiat, keď je motor dostatočne zahriaty.
-  3. **Zapnutý sýtič.** Používa sa pre štartovanie motora za studena.

POZNÁMKA Za štartovanie motora „za studena“ sa považuje štartovanie, ktoré sa vykonáva po uplynutí najmenej 5 minút od zastavenia motora alebo od dopĺňovania paliva.



5.4 OVLÁDANIE VARIÁTORA RÝCHLOSTI

Variátor rýchlosti umožňuje nastavenie rýchlosti jazdy (obr.7.A).

Polohy označené na štítku odpovedajú nasledujúcim nastaveniam:

-  1. **Maximálna rýchlosť.**
-  2. **Minimálna rýchlosť.**

DÔLEŽITÁ INFORMÁCIA Prechod z jednej rýchlosti na druhú musí byť vykonaný pri zapnutom motore a zaradenom náhone. Nedotýkajte sa ovládania variátora pri vypnutom motore. Tento úkon by mohol variátor poškodiť.

POZNÁMKA Ak s ovládacím prvkom v polohe «  » nedochádza k rozjazdu stroja, stačí presunúť ovládaciu páku do polohy «  » a hneď ju zas presunúť späť do polohy «  ».

5.5 PÁKA BRZDY MOTORA / KOSIACEHO ZARIADENIA

Je to páka, ktorá umožňuje spustenie a zastavenie motora a zároveň zapája/odpája kosiace zariadenie (obr.8.A).

5.6 PÁKA PRE ZARADENIE NÁHONU

Zapína náhon kolies a umožňuje posun stroja.



- Náhon zapnutý.** Pohyb kosačky sa vykonáva zatlačením páky smerom k rukoväti (obr.8.B). Kosačka sa zastaví po uvoľnení páky.

DÔLEŽITÁ INFORMÁCIA Uvedenie motora do chodu musí byť vykonané vždy s vyradeným náhonom.

DÔLEŽITÁ INFORMÁCIA Aby sa zabránilo poškodeniu prevodovky, neťahajte stroj dozadu pri zaradenom náhone.

5.7 NASTAVENIE VÝŠKY KOSENIA

Zvýšením alebo spustením skrine je možné nastaviť výšku kosenia.



Vykonať uvedený úkon pri zastavenom kosacom zariadení.

• Nastavenie typu „I“.

Nastavenie výšky kosenia sa vykonáva stlačením tlačidla (obr.9.A) a nadvihnutím alebo spustením skrine pomocou držadla (obr.9.B) do požadovanej polohy.

• Nastavenie typu „II“.

Nastavenie výšky kosenia sa vykonáva pomocou príslušnej páky (obr.9.C), ktorá nadvihuje alebo spúšťa skriňu až do požadovanej polohy.

6. POUŽITIE STROJA



Bezpečnostné pokyny, ktoré je potrebné dodržiavať, sú popísané v kap. 2. Dôsledne dodržiavajte uvedené pokyny, aby ste sa vyhli vážnym rizikám a nebezpečenstvu.

DÔLEŽITÁ INFORMÁCIA Pokyny ohľadom motora a akumulátora (ak je súčasťou) nájdete v príslušných návodoch.

6.1 PRÍPRAVNÉ ÚKONY

Pred zahájením pracovnej činnosti je potrebné vykonať niektoré kontrolné a iné úkony pre zaistenie maximálnej bezpečnosti a účinnosti pracovnej činnosti. Uvedte stroj do vodorovnej polohy tak, aby bol dobre opretý o terén.

6.1.1 Doplnenie oleja a benzínu

DÔLEŽITÁ INFORMÁCIA Stroj je dodávaný bez motorového oleja a paliva.

Pred prvým použitím stroja po jeho zakúpení naplňte palivovú nádrž palivom a doplňte olej podľa pokynov a za dodržania opatrení uvedených v návode k motoru a v ods. 7.2/7.3.

Pred každým použitím

Skontrolujte prítomnosť paliva a hladinu oleja podľa pokynov uvedených v návode k motoru a v ods. 7.2/7.3.

6.1.2 Príprava stroja pre pracovnú činnosť

POZNÁMKA Tento stroj umožňuje kosenie trávnikov rôznymi spôsobmi; pred zahájením pracovnej činnosti je vhodné pripraviť stroj podľa toho, aký spôsob kosenia chcete použiť.

a. Príprava na kosenie a zber trávy do zberného koša

• Typ „I“

- Pri modeloch s možnosťou bočného vyhadzovania: uistite sa, že ochranný kryt bočného vyhadzovania (obr.10.A) je spustený a že je poistná páka (obr.10.B) zaistená.
- Vložte zberný kôš spôsobom znázorneným na obrázku (obr.10.C). Bočné kolíky zasuňte do bočných vedení v spodnej časti rukoväte (obr.10.D) a zatlačte kôš dozadu tak, aby ste počuli kliknutie (obr.10.E).

• Typ „II“

- Nadvihnite ochranný kryt zadného vyhadzovania (obr.11.A) a správne zaháknite zberný kôš umiestnením bočných kolíkov do vodiacich líšt, nachádzajúcich sa v spodnej časti rukoväte (obr.11.B).

b. Príprava pre kosenie trávy a jej vyhadzovanie dozadu:

- Zložte zberný kôš.
- Nadvihnite ochranný kryt zadného vyhadzovania (obr.12.A), uchyťte vychyľovač zadného vyhadzovania (obr.12.B) do príslušných otvorov a uistite sa, že je stabilný
- Pri modeloch s možnosťou bočného vyhadzovania: uistite sa, že ochranný kryt bočného vyhadzovania (obr.12.C) je spustený a zaistený poistnou pákou (obr.12.D).

Pri demontáži vychyľovača zadného vyhadzovania:

- Nadvihnite ochranný kryt zadného vyhadzovania (obr.12.A).
- Vychyľovač zadného vyhadzovania nadvihnite a odpojte z otvorov (obr.12.B).

c. Príprava pre kosenie trávy a jej posekanie nadrobno (funkcia mulčovania):

- Nadvihnite ochranný kryt zadného vyhadzovania (obr.13.A) a vložte vychyľovací uzáver (obr.13.B) do výstupného otvoru.
- Pri modeloch s možnosťou bočného vyhadzovania: uistite sa, že ochranný kryt bočného vyhadzovania (obr.12.C) je spustený a zaistený poistnou pákou (obr.12.D).

Na odobratie uzáveru vychyľovača:

- Nadvihnite ochranný kryt zadného vyhadzovania (obr.13.A).
- Vytiahnite vychyľovací uzáver (obr.13.B).

- d. Príprava pre kosenie trávy a jej bočného vyhadzovania**
1. Nadvihnite ochranný kryt zadného vyhadzovania (obr.14.A) a vložte vychyľovací uzáver (obr.14.B) do výstupného otvoru.
 2. Miernie zatlačte poistnú páku (obr.14.C) a nadvihnite ochranný kryt bočného vyhadzovania (obr.14.D).
 3. Vložte vychyľovač bočného vyhadzovania (obr.14.E).
 4. Zatvorte ochranný kryt bočného vyhadzovania (obr.15.D) tak, aby bol vychyľovač bočného vyhadzovania (obr.14.E) zaistený.

Pri demontáži vychyľovač bočného vyhadzovania:

5. Miernie zatlačte poistnú páku (obr.14.C) a nadvihnite ochranný kryt bočného vyhadzovania (obr.14.D).
6. Odpojte vychyľovač bočného vyhadzovania (obr.14.E).

Na odobratie uzáveru vychyľovača:

1. Nadvihnite ochranný kryt zadného vyhadzovania (obr.14.A).
2. Vytiahnite vychyľovací uzáver (obr.14.B).

6.1.3 Nastavenie výšky kosenia

Výšku kosenia nastavte podľa pokynov (ods. 5.7).

6.1.4 Nastavenie výšky rukoväte

! *Vykonajte uvedený úkon pri zastavenom kosiacom zariadení.*

Výšku rukoväte je možné nastaviť do 3 rôznych polôh, ktoré sú naznačené na spodnej časti rukoväte (obr.15.A). Pre zmenu výšky rukoväte použijete obidve páky na stranách rukoväte (obr.15.B) (Typ „I“ - „II“) a podržte ich v potrebnej polohe. Opatrne premiestnite rukoväť do požadovanej výšky a uvoľnite obidve páky. Z pracovnej polohy je tiež možné zložiť rukoväť do polohy zatvorenia.

6.2 BEZPEČNOSTNÉ KONTROLY

Vykonajte nasledujúce bezpečnostné kontroly a overte, či výsledky zodpovedajú údajom uvedeným v tabuľkách.

! *Bezpečnostné kontroly vykonajte pred každým použitím.*

6.2.1 Celková bezpečnostná kontrola

Predmet	Výsledok
Držadlá	Čisté, suché.

Rukoväť	Správne upevnená a pevne uchytaná na stroji.
Kosiace zariadenie	Čisté, nepoškodené a neopotrebované.
Ochranný kryt zadného vyhadzovania, zberný kôš	Celistvé. Žiadne poškodenie. Sú namontované správne.
Ochranný kryt bočného vyhadzovania, vychyľovač bočného vyhadzovania	Celistvé. Žiadne poškodenie. Sú namontované správne.
Páka brzdy motora / kosiaceho zariadenia	Páka sa musí pohybovať voľne, nenásilne a pri uvoľnení sa musí automaticky a rýchlo vrátiť do neutrálnej polohy,
Štartovacie lanko	Lanko musí byť neporušené.
Skrutky na stroji a na kosiacom zariadení	Riadne dotiahnuté (nepovolené).
Káble elektrického rozvodu a kábel zapalovacej sviečky	Neporušené kvôli zabráneniu vzniku iskier.
Konektor zapalovacej sviečky	Neporušený a správne namontovaný na sviečke.
Stroj	Žiadne stopy po poškodení alebo opotrebovaní.

6.2.2 Funkčná skúška stroja

Úkon	Výsledok
<ol style="list-style-type: none"> 1. Uveďte stroj do činnosti (ods. 6.3). 2. Uvoľnite páku brzdy motora / kosiaceho zariadenia. 	<ol style="list-style-type: none"> 1. Kosiace zariadenie sa musí pohybovať. 2. Páka sa musí automaticky a rýchlo vrátiť do neutrálnej polohy, musí dôjsť k vypnutiu motora a k zastaveniu kosiaceho zariadenia v priebehu pár sekúnd.
<ol style="list-style-type: none"> 1. Uveďte stroj do činnosti (ods. 6.3). 2. Použite páku ovládania náhonu. 3. Uvoľnite páku ovládania náhonu. 	<ol style="list-style-type: none"> 2. Otáčanie kolies realizuje pohyb stroja dopredu. 3. Kolesá sa zastavia a stroj sa prestane pohybovať.
Skúšobné riadenie	Žiadna poruchová vibrácia. Žiadny neobvyklý zvuk.

! *Keď sa ktorýkoľvek z výsledkov odlišuje od informácií uvedených v nasledujúcich tabuľkách, stroj nepoužívajte! Obráťte sa na servisné stredisko kvôli vykonaniu potrebných kontrol a prípadnej opravy.*

6.3 UVEDENIE DO ČINNOSTI

POZNÁMKA Kosačku uvádzajte do činnosti na rovnej ploche, bez prekážok a nie na vysokej trávě.

6.3.1 Modely s manuálnym štartovacím držadlom

1. **Pri štarte za studena:** akcelerátor posuňte do zapnutej polohy „Choke“ (sýtič) (obr.6.A) (ak je súčasťou).
2. Potiahnite páku brzdy motora / kosiaceho zariadenia smerom k rukoväti (obr.16.A).

POZNÁMKA Páka brzdy motora / kosiaceho zariadenia musí zostať zatiahnutá, aby nedošlo k zastaveniu motora.

3. Chyťte držadlo na ručné štartovanie a naštartujte motor silným potiahnutím štartovacieho lanka (obr.16.B).
4. Po zapnutí uveďte akcelerátor do polohy maximálnych otáčok (ak je súčasťou).

POZNÁMKA Použitie ovládacieho prvku "Choke" pri už teplom motore môže spôsobiť zanesenie sviečky a nepravidelný chod.

6.3.2 Modely s ovládaním elektrického štartovania pomocou tlačidla

1. Vložte dodaný akumulátor do príslušného priestoru, na motore (obr.17.A.1 / 17.A.2). (postupujte podľa pokynov uvedených v návode k motoru). U niektorých modelov je k dispozícii motor s neodnímateľným integrovaným akumulátorom (obr.17.A.3).
2. Úplne zasunite bezpečnostný kľúč (ak je súčasťou) (obr.18.B).
3. Potiahnite páku brzdy motora / kosiaceho zariadenia smerom k rukoväti (obr.17.C).

Pri motoroch (obr.17.A.3) sa kontrolka stavu nabitia akumulátora (1) rozsvieti alebo bliká po dobu 5 sekúnd, čo znamená:

- Kontrolka svieti = akumulátor je dostatočne nabitý
- Kontrolka bliká = akumulátor je takmer vybitý
- Kontrolka nesvieti = akumulátor je úplne vybitý. Postupujte podľa pokynov obsiahnutých v návode na obsluhu motora pre núdzové dobíjanie prostredníctvom externého nabíjacieho zariadenia USB (nie je súčasťou dodávky).

POZNÁMKA Páka brzdy motora / kosiaceho zariadenia musí zostať zatiahnutá, aby nedošlo k zastaveniu motora.

4. Stlačte štartovacie tlačidlo a držte ho stlačené až do zapnutia motora. (obr.17.D).

Pri motoroch (obr.17.A.3) kontrolka stavu nabitia akumulátora (1) zhasne.

Podrobnejšie informácie o motore nájdete v návode k motoru.

6.4 PRACOVNÁ ČINNOSŤ

DÔLEŽITÁ INFORMÁCIA Počas práce dodržujte bezpečnostnú vzdialenosť od otáčajúceho sa kosiaceho zariadenia, vymedzenú dĺžkou rukoväte.

6.4.1 Kosenie trávy

1. Zahájte pohyb stroja a kosenie trávnatého porastu.
2. Prispôbte rýchlosť pohybu a výšku kosenia (odsek 5.7) stavu trávniky (výška, hustota a vlhkosť trávy) a množstvu kosenej trávy.
3. Trávnik bude vyzerať lepšie, ak bude vždy pokosený do rovnakej výšky a striedavo v dvoch smeroch (obr.19.0).

V prípade použitia systému mulčovania alebo vyhadzovania trávy zo zradu:

- Nikdy nekoste príliš veľké množstvo trávy naraz.
- Nikdy nekoste viac ako jednu tretinu celkovej výšky trávy pri jednom prejazde (obr.18.0).
- Udržujte skriňu čistú (ods. 7.4.2).

V prípade bočného vyhadzovania:

- Odporúča sa kosiť takým smerom, aby pokosená tráva nebola vyhadzovaná na časť trávniky, ktorú ešte len budete kosiť.

6.4.2 Rady na udržanie pekného vzhľadu trávniky



- Aby si trávnik zachoval pekný vzhľad, a aby zostal zelený a mäkký, je potrebné ho pravidelne kosiť. Trávnik môže byť tvorený rôznymi rastlinami. Pri častom kosení budú lepšie rásť rastliny s početnými koreňmi, ktoré tvoria pevnú príkrývku; keď bude kosenie naopak menej časté, dôjde k prevažnému rastu vysokých rastlín a buriny (datelina, margaréty, atď.). Pravidelnosť kosenia musí byť úmerná rastu trávy, aby tráva medzi dvoma koseniami príliš nevyrástla.
- Optimálna výška trávy u dokonale udržiavaného trávniky je 4-5 cm a jedným kosením by nemala byť odstránená viac než jedna tretina celkovej výšky. Ak je tráva príliš vysoká, je lepšie ju kosiť na dvakrát, s dennou prestávkou; prvýkrát s kosiacími zariadeniami v najvyššej polohe a druhýkrát už s kosiacími zariadeniami v požadovanej výške.

- Príliš nízke kosenie spôsobuje vytrhávajúce a preriedenie trávnatého porastu, charakteristické „škvrnitým“ vzhľadom.
- V teplejších a suchších obdobiach je vhodné udržiavať trávu o niečo vyššiu, aby trávnik nevysychal.
- Je vhodné kosiť trávu, keď je trávnik dokonale suchý. Nekosíte mokrú trávu, mohlo by to spôsobiť zníženie účinnosti následkom zachytávania trávy na rotačnom zariadení a vytrhávajúceho trávneho porastu.
- Kosiace zariadenie nesmie byť poškodené a musí byť správne naostrené, aby bolo možné dosiahnuť presné kosenie bez rozstrapkania stebiel trávy, čo by malo za následok zažltnutie ich koncov.

6.4.3 Vyprázdnenie zberného koša

Keď je zberný kôš (obr.1.H) naplnený príliš, účinnosť zberu trávy klesá a zvyšuje sa hlučnosť kosačky.

• V prípade zberného koša so zariadením na signalizáciu jeho naplnenia:

-  Zdvihnuté = prázdny.
-  Spustené nadol = plný.

- Počas pracovnej činnosti s pohybujúcim sa kosiacim zariadením signalizátor zostane zdvihnutý, až kým je kôš schopný prijímať pokosenú trávu;
- keď signalizátor klesne dole, znamená to, že kôš je plný a je potrebné ho vyprázdniť.

Na zloženie a vyprázdnenie zberného koša:

1. Uvoľníte páku brzdy motora / kosiaceho zariadenia (obr.20.A).
2. počkajte na zastavenie kosiaceho zariadenia.
3. Len s košom typu „II“:
 - Nadvihnite ochranný kryt zadného vyhadzovania (obr.11.B).
4. Uchopte rukoväť a zložte zberný kôš tak, že ho budete držať vo vzpriamenej polohe.

6.5 ZASTAVENIE

Pre zastavenie stroja:

1. Uvoľníte páku brzdy motora / kosiaceho zariadenia (obr.20.A).
2. počkajte na zastavenie kosiaceho zariadenia.

 **Po zastavení stroja je potrebné počkať niekoľko sekúnd na zastavenie kosiaceho zariadenia.**

 **Motor by mohol byť bezprostredne po vypnutí veľmi teplý. Nedotýkajte sa ho. Hrozí nebezpečenstvo popálenia.**

DÔLEŽITÁ INFORMÁCIA Vždy zastavte stroj:

- Počas presunov medzi jednotlivými pracovnými priestormi.
- Pri prekonávaní netravných povrchov.
- Zakaždým, keď je potrebné prekonať prekážku.
- Pred nastavovaním výšky kosenia.
- Pri každom odložení alebo spätnom nasadení zberného koša.

- Pri každom odložení alebo spätnom nasadení vychyľovača zadného vyhadzovania (ak je súčasťou).
- Pri každom odložení alebo spätnom nasadení vychyľovača bočného vyhadzovania (ak je súčasťou).

6.6 PO POUŽITÍ

1. Zastavte stroj (ods. 6.5).
2. Odpojte konektor zapalovacej sviečky (obr.24.A).
3. Stlačte jazýček (obr.24.B) a vyberte kľúč podmienovacieho signálu (obr.24.C) (modely s ovládaním elektrického štartovania pomocou tlačidla).
4. Pred umiestnením stroja v akomkoľvek prostredí nechajte vychladnúť motor.
5. Vyčistite ho (ods. 7.4).
6. Skontrolujte, či žiadna časť nie je uvoľnená alebo poškodená. Podľa potreby vymeňte poškodené časti a dotiahnite uvoľnené skrutky a svorníky.

DÔLEŽITÁ INFORMÁCIA Pri každom opustení stroja a jeho ponechaní bez dozoru:

- Odpojte konektor zapalovacej sviečky (obr.24.A).
- Vyberte kľúč (obr.24.C) alebo akumulátor (pri modeloch s ovládaním elektrického štartovania prostredníctvom tlačidla).

7. RIADNA ÚDRŽBA

7.1 VŠEOBECNÉ INFORMÁCIE

 **Bezpečnostné pokyny, ktoré je potrebné dodržiavať, sú popísané v kap. 2. Dôsledne dodržiavajte uvedené pokyny, aby ste sa vyhli vážnym rizikám a nebezpečenstvu.**

 **Pred vykonaním akekoľvek kontroly, čistenia alebo údržby/nastavenia stroja:**

- Zastavte stroj.
 - Uistite sa, že všetky pohybujúce sa súčasti sú úplne zastavené.
 - Počkajte na dostatočné ochladenie motora.
 - Odpojte konektor zapalovacej sviečky (obr.24.A).
 - Vyberte kľúč (obr.24.C) alebo akumulátor (pri modeloch s ovládaním elektrického štartovania prostredníctvom tlačidla).
 - Prečítajte si príslušný návod.
 - Používajte vhodný odev, pracovné rukavice a ochranné okuliare.
- Intervaly údržby a jednotlivé úkony sú zhrnuté v tabuľke „Tabuľka údržby“. Informácie v tabuľke majú pomôcť zachovať účinnosť a bezpečnostnú úroveň vášho stroja. Sú v nej zhrnuté základné úkony s uvedením intervalu, s ktorým má byť každý z nich vykonaný. Vykonajte príslušný úkon podľa toho, ktorý z dvoch termínov na vykonanie údržby bude dosiahnutý ako prvý.
- Použitie neoriginálnych náhradných dielov a príslušenstva a/alebo ich nesprávna montáž by mohli mať negatívny dopad na činnosť a na bezpečnosť stroja. Výrobca odmieta akúkoľvek zodpovednosť v prípade nehody, ublíženia na zdraví osôb a škôd na majetku, spôsobených uvedenými výrobkami.
 - Originálne náhradné diely je možné zadovážiť v dielňach servisnej služby a u autorizovaných predajcov.

DÔLEŽITÁ INFORMÁCIA Všetky úkony údržby a nastavovania, ktoré nie sú popísané v tomto návode, musia byť vykonané vaším Predajcom alebo Špecializovaným strediskom.

7.2 DOPLNENIE PALIVA

Uveďte stroj do vodorovnej polohy tak, aby bol dobre opretý o terén.

 **Doplnenie paliva musí prebiehať pri zastavenom stroji a s odpojeným konektorom zapalovacej sviečky.**

Palivo doplňte podľa pokynov uvedených v návode k motoru.

 **Stroje s možnosťou skladovania vo zvislej polohe (kap. 9.1) majú palivovú nádrž s indikátorom hladiny paliva. Nenapĺňajte nádrž nad spodnú časť hladinára hladiny (obr.21.A).**

DÔLEŽITÁ INFORMÁCIA Dávajte pozor, aby ste nerozliali benzín na plastové časti motora alebo stroja, ktoré by sa tak mohli poškodiť; ak k tomu dôjde, okamžite rozliaty benzín očistite. Záruka sa nevzťahuje na poškodenie plastových častí benzínom.

POZNÁMKA Palivo časom degraduje a preto nesmie zostať v nádrži dlhšie ako 30 dní. Pred dlhodobým uskladnením doplňte do nádrže také množstvo paliva, ktoré využijete pri poslednom použití kosačky(kap. 9).

7.3 KONTROLA/DOPLNENIE OLEJA MOTORA

Motorový olej doplňte podľa pokynov uvedených v návode k motoru. Na zabezpečenie správnej činnosti a dlhej životnosti stroja je dobrým zvykom pravidelne meniť olej motora podľa intervalov uvedených v Návode k samotnému motoru. Pred opätovným použitím stroja sa uistite, že ste olej doplnili po stanovenú úroveň.

7.4 ČISTENIE

Po každom použití stroj vyčistite podľa nasledujúcich pokynov.

7.4.1 Čistenie stroja

- Zakaždým sa uistite, že nasávacie otvory sú voľné a nie sú upchaté úlomkami.
- Pri čistení skrine nepoužívajte agresívne kvapaliny.
- Aby ste znížili riziko požiaru, odstráňte z kosačky a osobitne z motora zvyšky trávy, listov alebo nadmerného mazacieho tuku.
- Po každom kosení dôkladne umyte stroj vodou.

7.4.2 Čistenie montážneho celku kosiaceho zariadenia

- Odstráňte zvyšky trávy a bahna zachytené vo vnútri skrine, aby neuschli, pretože by to mohlo sťažiť prípadné následné uvedenie do činnosti.

- Ak je potrebný prístup k spodnej časti, nakloňte stroj výhradne na stranu uvedenú v návode k motoru a postupujte podľa uvedených pokynov. Pred vykonaním akéhokoľvek zákroku sa uistite, či je stroj stabilný.

- **V prípade bočného alebo zadného vyhadzovania:** Ak je nainštalovaný vychyľovač vyhadzovania, vyberte ho.

Pri umývaní vnútra montážneho celku kosiaceho zariadenia postupujte nižším uvedeným spôsobom:

1. Zložte zberný kôš.
2. Pripojte hadicu s vodou k príslušnej prípojke (obr.22.A).
3. Nastavte výšku kosenia do najnižšej polohy.
4. Vždy sa postavte za rukoväť kosačky.
5. Naštartujte motor.

Pri modeloch s nalakovanou vnútornou časťou skrine môže dôjsť po určitom čase k odlúpeniu laku následkom abrazívneho účinku pokosenej trávy. V takom prípade bezprostredne obnovte náter použitím antikorozynej farby, aby ste zabránili tvorbe korózie, ktorá by mohla poškodiť kov.

7.4.3 Čistenie koša

1. Vyprázdňte zberný kôš.
2. Zatraste ním, aby vypadli zvyšky trávy a zeminy.
3. umyte ho, osušte a uložte tak, aby rýchlo vyschol.

7.5 FIXAČNÉ SKRUTKY A MATICE

Kontrolujte dotiahnutie skrutiek a matíc, aby bola činnosť stroja neustále bezpečná.

7.6 AKUMULÁTOR

- Akumulátor sa dodáva pre modely s elektrickým štartovaním pomocou tlačidla Pokyny ohľadom výdrže, dobijania, skladovania a údržby akumulátora sú uvedené v návode k motoru.
- Pri motoroch (obr.17.A.3) nie je treba akumulátor dobíjať. Iba v núdzových prípadoch ho možno dobíť pomocou externého nabíjacieho zariadenia USB (nie je súčasťou dodávky). Postupujte podľa pokynov uvedených v návode k motoru

7.7 NASTAVENIE LANKA VARIÁTORA

- Toto nastavenie je potrebné v prípade, ak má páka (obr.23.A) tendenciu nezostať v danej polohe «».

DÔLEŽITÁ INFORMÁCIA Nastavenie musí byť vykonané pri vypnutom motore.

- S pákou (obr.23.A) v polohe «» otáčajte nastavovacou skrutkou (obr.23.B) lanka v smere vyznačenom šípkou len v takom rozsahu, aký je potrebný pre udržanie páky v danej polohe.

8. MIMORIADNA ÚDRŽBA

! *Pred vykonaním akejkoľvek kontroly, čistenia alebo údržby/nastavenia stroja:*

- Zastavte stroj.
- Uistite sa, že všetky pohybujúce sa súčasti sú úplne zastavené.
- Počkajte na dostatočné ochladenie motora.
- Odpojte konektor zapalovacej sviečky (obr.24.A).
- Vyberte kľúč (obr.24.C) alebo akumulátor (pri modeloch s ovládaním elektrického štartovania prostredníctvom tlačidla).
- Prečítajte si príslušný návod.
- Používajte vhodný odev, pracovné rukavice a ochranné okuliare.

8.1 KOSIACE ZARIADENIE

Zle nabrúsené kosiace zariadenie vytrháva trávu, a tým spôsobuje zažltnutie trávnik.

! *Nedotýkajte sa kosiaceho zariadenia, kým nebol vytiahnutý kľúč a kým kosiace zariadenie nie je úplne zastavené.*

! *Všetky úkony, týkajúce sa kosiacich zariadení (demonťaz, ostrenie, vyváženie, opravu, spätná montáž a/alebo výmena) predstavujú veľmi náročné práce, ktoré vyžadujú špecifické znalosti a použitie vhodného náradia, z bezpečnostných dôvodov je preto potrebné, aby boli vždy vykonané v špecializovanom stredisku.*

! *Kosiace zariadenie, ktoré je poškodené, ohnuté alebo opotrebované, vymeňte vždy ako celok aj so skrutkami, aby bolo zachované vyváženie.*

DÔLEŽITÁ INFORMÁCIA *Vždy používajte originálne kosiace zariadenia, ktorých kód je uvedený aj v tabuľke „Technické parametre“.*

Vzhľadom na vývoj výrobu sa môže stať, že kosiace zariadenie, uvedené v tabuľke technických údajov, bude časom nahradené iným, s obdobnými parametrami, mierou bezpečnosti a s možnosťou zameniteľnosti.

9. SKLADOVANIE

Keď sa chystáte stroj uskladniť:

1. Naštartujte motor a nechajte ho v chode na voľnobehu, až kým sa nezastaví, aby spotreboval všetko palivo, ktoré zostalo v karburátore.
2. Nechajte motor vychladnúť.
3. Odpojte konektor zapalovacej sviečky (obr.24.A).
4. Vyberte kľúč (obr.24.C) alebo akumulátor (pri modeloch s ovládaním elektrického štartovania prostredníctvom tlačidla).
5. Dôkladne očistite stroj (ods. 7.4).
6. Skontrolujte, či stroj nie je poškodený. V prípade potreby sa obráťte na autorizované servisné stredisko.
7. Stroj skladujte:
 - V suchom prostredí.
 - Chránený pred poveternosnými vplyvmi.
 - Podľa možnosti prikrýť plachtou.
 - Na mieste, ktoré nie je prístupné deťom.
 - Potom, čo ste sa uistili o vytiahnutí kľúča a odložení náradia použitého pri údržbe.

9.1 USKLADNENIE VO ZVISLEJ POLOHE

- V prípade potreby môžu byť niektoré modely (viď Tabuľka technických parametrov) skladované vo zvislej polohe (obr.25.0).

! *Neskladujte stroj vo zvislej polohe s nádržou naplnenou nad spodnú časť indikátora hladiny paliva (obr.21.A).*

• Postupujte nasledovne:

1. Spustíte skriňu do polohy kosenia "3" (ods. 5.7).
2. Pre zmenu výšky rukoväte z pracovnej polohy použijete obidve páky na stranách rukoväte (obr.15.B) (Typ „I“ - „II“) a podržte ich v potrebnej polohe.
3. Opatrne zložte rukoväť do polohy zatvorenia.
4. Nadvihnite prednú časť stroja (obr.25.0).

! *Stroj uskladnite tak, aby bolo kosiace zariadenie nasmerované ku stene, alebo aby bolo vhodne zakryté a aby tak nepredstavovalo nebezpečenstvo pre osoby, deti alebo zvieratá pri náhodnom kontakte.*

! *Stroj neskladuje v polohe s väčším uhlom, ako je uhol odpovedajúci zvislej polohe (90°); v opačnom prípade by mohlo dôjsť k úniku paliva z palivovej nádrže.*

! *Neuskladňujte stroje vo zvislej polohe, ak neboli pre takýto spôsob uskladnenia navrhnuté.*

10. MANIPULÁCIA A PREPRAVA

Pri každej manipulácii so strojom, pri jeho dvíhaní, preprave alebo nakláňaní:

- Zastavte stroj (ods. 6.5).
- Uistite sa, že všetky pohybujúce sa súčasti sú úplne zastavené.
- Odpojte konektor zapalovacej sviečky (obr.24.A).
- Vyberte kľúč (obr.24.C) alebo akumulátor (pri modeloch s ovládaním elektrického štartovania prostredníctvom tlačidla).
- Použite hrubé pracovné rukavice.
- Uchopte stroj v bezpečných miestach, pričom majte na pamäti jeho hmotnosť a jej rozloženie.
- Požiadajte o pomoc vhodný počet osôb, úmerný hmotnosti stroja a typu prepravného prostriedku alebo charakteru miesta, do ktorého má byť stroj umiestnený, alebo z ktorého má byť premiestnený.
- Zabezpečte, aby pri premiestňovaní stroja nedošlo ku škodám ani k zraneniu.

Pri preprave stroja na kamióne alebo prívese je potrebné:

- Použiť prístupové rampy, ktoré sú odolné, dostatočne široké a dlhé.
- Naložiť stroj s vypnutým motorom, s pomocou vhodného počtu osôb.
- Spustiť do spodnej polohy montážny celok kosiaceho zariadenia (ods. 5.7).
- Umiestniť stroj tak, aby nepredstavoval pre nikoho nebezpečenstvo.
- Riadne ho pripnúť k prepravnému prostriedku lanami alebo refazami, aby sa zabránilo jeho prevráteniu.



Stroje, ktoré je možné uskladniť vo zvislej polohe, v tejto polohe neprevádzajte.

11. SERVISNÁ SLUŽBA A OPRAVY

- V tomto návode sú uvedené všetky pokyny, potrebné pre obsluhu stroja a pre správnu základnú údržbu, ktorú môže vykonávať užívateľ. Všetky úkony údržby a nastavovania, ktoré nie sú popísané v tomto návode, musia byť vykonávané vaším Predajcom alebo Špecializovaným strediskom, ktoré disponuje potrebnými znalosťami a vybavením, potrebným na správne vykonanie uvedených úkonov, pri dodržaní pôvodnej bezpečnostnej úrovne stroja. Úkony vykonávané v neautorizovaných dielňach alebo úkony vykonávané nekvalifikovaným personálom budú mať za následok ukončenie platnosti Záruky a zrušenie akejkoľvek povinnosti alebo zodpovednosti Výrobcu.
- Opravy a údržbu v záruke môžu vykonávať len autorizované servisné dielne.
 - Autorizované servisné dielne používajú výhradne originálne náhradné diely. Originálne náhradné diely a príslušenstvo boli vyvinuté špecificky pre dané stroje.
 - Nie je dovolené používať neoriginálne náhradné diely a príslušenstvo. Použitie neoriginálnych náhradných dielov a príslušenstva ohrozuje bezpečnosť stroja a zbavuje výrobcu akejkoľvek povinnosti alebo zodpovednosti.

12. ZÁRUČNÉ PODMIENKY

Záručné podmienky sú určené výhradne pre spotrebiteľov, t.j. neprofesionálnych používateľov. Záruka sa vzťahuje na všetky chyby materiálov a výrobné chyby, ktoré boli potvrdené počas záručnej doby vaším Predajcom alebo Špecializovaným strediskom. Záručné podmienky sú obmedzené na opravu alebo výmenu komponentu, ktorý je považovaný za chybný.

Odporúča sa zveriť stroj raz ročne autorizovanej servisnej dielni kvôli vykonaniu údržby, servisu a kontroly bezpečnostných prvkov.

Záručné podmienky sú podmienené pravidelnou údržbou stroja.

Používateľ musí pozorne dodržiavať všetky pokyny uvedené v príložené dokumentácii.

Záruka sa nevzťahuje na škody spôsobené:

- Neoboznámením sa so spravidnou dokumentáciou (Návody).
- Profesionálnym použitím.
- Nepozornosťou a nedbanlivosťou.
- Externou príčinou (blesk, nárazy, prítomnosť cudzích telies vo vnútri stroja) alebo nehodou.
- Použitím a montážou, ktoré sú nevhodné alebo nie sú dovolené výrobcom.
- Nedostatočnou údržbou.
- Zmenou stroja.
- Použitím neoriginálnych náhradných dielov (prispôsobené diely).
- Použitím príslušenstva, ktoré nebolo dodané alebo schválené výrobcom.

Táto záruka sa nevzťahuje na:

- Úkony riadnej/mimoriadnej údržby (popísané v návode).
 - Bežné opotrebovanie spotrebných materiálov, ako sú prevodové remene, kosiace zariadenia, svetlomyty, kolesá, poistné skrutky a káble.
 - Bežné opotrebovanie.
 - Zhoršenie estetického vzhľadu stroja, spôsobené jeho použitím.
 - Látky, olej, benzín, mazací tuk.
 - Držiaky kosiacich zariadení.
 - Pomocné náklady prípadne súvisiace s aktiváciou záruky, ako je napríklad presun k používateľovi, preprava stroja k Predajcovi, prenájom náhradných zariadení alebo privolanie externej firmy pre vykonanie všetkých prác údržby.
- Záruku na tepelné motory, s výnimkou motorov „ST“, poskytje výrobca príslušného motora, a to v rozsahu a za podmienok, ktoré sám stanoví. Používateľ je chránený zákonmi platnými v danej krajine. Práva používateľa, vyplývajúce zo zákonov platných v danej krajine, nie sú touto zárukou nijako obmedzené.

13. TABUĽKA ÚDRŽBY

Úkon údržby	Interval	Note
STROJ		
Kontrola všetkých upevnení	Pred každým použitím	ods. 7.5
Bezpečnostné kontroly / Overenie funkčnosti ovládacích prvkov	Pred každým použitím	ods. 6.2
Kontrola ochranného krytu zadného/bočného vyhadzovania	Pred každým použitím	ods. 6.2.1
Kontrola zberného koša, vychyľovača bočného vyhadzovania.	Pred každým použitím	ods. 6.2.1
Kontrola kosiaceho zariadenia	Pred každým použitím	ods. 6.2.1
Celkové vyčistenie a kontrola	Po každom použití	ods. 7.4
Kontrola prípadného poškodenia stroja. V prípade potreby sa obráťte na autorizované servisné stredisko.	Po každom použití	-
Nastavenie lanka variátora	**	ods. 7.7
Výmena kosiaceho zariadenia	-	ods. 8.1 ***

MOTOR		
Kontrola/doplnenie paliva	Pred každým použitím	ods. 6.1.1/7.2 *
Kontrola/doplnenie oleja motora	Pred každým použitím	ods. 6.1.1/7.3 *
Kontrola a vyčistenie vzduchového filtra	*	*
Kontrola a vyčistenie kontaktov sviečky	*	*
Výmena sviečky	*	*
Nabitie akumulátora	*	ods. 7.6 *

* Prečítajte si návod k motoru.

** Úkon, ktorý je potrebné vykonať pri prvých známkach nesprávnej činnosti

*** Úkon, ktorý musí byť vykonaný vašim Predajcom alebo Špecializovaným strediskom

14. IDENTIFIKÁCIA PORÚCH

Ak problémy pretrvávajú aj po vykonaní vyššie uvedených úkonov, obráťte sa na vášho Predajcu.		
PROBLÉM	PRAVDEPODOBNÁ PRÍČINA	RIEŠENIE
1. Motor sa nedá naštartovať, alebo ho nie je možné udržať v chode.	Nesprávny postup pri štartovaní.	Riadte sa pokynmi (viď kap. 6.3).
	Chýba olej alebo benzín v motore.	Skontrolujte hladinu oleja a benzínu.
	Znečistená zapaľovacia sviečka alebo nesprávna vzdialenosť medzi elektródami.	Skontrolujte sviečku (prečítajte si návod k motoru).
	Upchatý vzduchový filter.	Vyčistite a/alebo vymeňte filter (prečítajte si návod k motoru).
	Problémy s karburáciou.	Obráťte sa na autorizované servisné stredisko.
2. Činnosť motora je nepravidelná, nemá dostatočný výkon pri zaťažení, alebo počas pracovnej činnosti dochádza k jeho vypnutiu.	Upchatý vzduchový filter.	Vyčistite a/alebo vymeňte filter (prečítajte si návod k motoru).
	Znečistená zapaľovacia sviečka alebo nesprávna vzdialenosť medzi elektródami.	Skontrolujte sviečku (prečítajte si návod k motoru).
	Problémy s karburáciou.	Obráťte sa na autorizované servisné stredisko.
3. Zahltie motora.	Držadlo na ručné štartovanie bolo opakovane aktivované pri zapnutom sýtiči.	Prečítajte si návod k motoru.
	Držadlo na ručné spustenie bolo opakovane aktivované pri odpojenom konektore zapaľovacej sviečky.	Zapojte konektor zapaľovacej sviečky a pokúste sa naštartovať motor. (Prečítajte si návod k motoru).
4. Pokosená tráva nie je zachytávaná do zberného koša.	Kosiace zariadenie narazilo na cudzie teleso a utrpelo úder.	Vypnite motor a odpojte konektor zapaľovacej sviečky. Skontrolujte prípadné poškodenia a obráťte sa na Servisné stredisko kvôli prípadnej výmene kosiaceho zariadenia. 8.1).
	Vnútro skrine je znečistené.	Vyčistite vnútro skrine kvôli ľahšiemu odvádzaniu trávy smerom do zberného koša (ods. 7.4.2).

5. Kosenie trávy prebieha s ťažkosťami.	Kosiace zariadenie nie je v dobrom stave.	Obráťte sa na Servisné stredisko kvôli nabrúseniu alebo výmene kosiaceho zariadenia.
6. Nadmerný hluk a/ alebo vibrácie počas pracovnej činnosti.	Poškodené alebo povolené časti. Kolík na kosiacom zariadení sa vysunul von zo svojho uloženia.	Zastavte stroj a odpojte kábel sviečky (obr.24.0). Skontrolujte, či nie je poškodený. Skontrolujte, či niektoré súčasti nie sú uvoľnené a podľa potreby ich dotiahnite. Nechajte stroj skontrolovať, opraviť, prip. dajte vymeniť poškodené časti v autorizovanom servisnom stredisku.
	Kosiace zariadenie nie je dostatočne upevnené alebo je poškodené.	Vypnite motor a odpojte konektor zapalovacej sviečky (obr.24.0). Kontaktujte servisné stredisko a požiadajte o kontrolu výmenu alebo opravu (ods. 8.1).

15. VOLITELNÉ PRÍSLUŠENSTVO

15.1 SÚPRAVA PRE „MULČOVANIE“

Namiesto zberu pokosenej trávy do zberného koša (pre usposobené stroje) (obr.26.0) ju rozdrobí na jemno a nechá ju na trávniku.



KAZALO

1. SPLOŠNE INFORMACIJE.....	1
1.1 Kako beremo priročnik.....	1
1.2 Napotki.....	1
2. VARNOSTNI PREDPISI.....	1
2.1 Urjenje.....	1
2.2 Začetna opravila.....	2
2.3 Med uporabo.....	2
2.4 Vzdrževanje, shranjevanje in transport.....	3
2.5 Varovanje okolja.....	3
3. POZNAVANJE STROJA.....	3
3.1 Opis stroja in njegova predvidena uporaba.....	3
3.2 Varnostni opozorilni znaki.....	4
3.3 Identifikacijska etiketa.....	4
3.4 Glavni sestavni deli.....	4
4. MONTAŽA.....	4
4.1 Komponente za montažo.....	5
4.2 Montaža košare.....	5
4.3 Montaža držaja.....	5
5. KOMANDE ZA UPRAVLJANJE.....	5
5.1 Ročaj za ročni zagon.....	5
5.2 Komanda za električni zagon na gumb.....	5
5.3 Komanda pospeševalnika.....	5
5.4 Komanda za spreminjanje hitrosti.....	5
5.5 Zavorni vzvod motorja/rezalne naprave.....	5
5.6 Vzvod za vklop pogona koles.....	5
5.7 Nastavitev višine košnje.....	5
6. UPORABA STROJA.....	6
6.1 Začetna opravila.....	6
6.2 Varnostni pregledi.....	7
6.3 Zagon.....	7
6.4 Delo	8
6.5 Zaustavitev.....	8
6.6 Po uporabi.....	9
7. REDNO VZDRŽEVANJE.....	9
7.1 Splošne informacije.....	9
7.2 Točenje goriva.....	9
7.3 Pregled / dodajanje motornega olja.....	9
7.4 Čiščenje.....	9
7.5 Pritrdilne matice in vijaki.....	10
7.6 Baterija.....	10
7.7 Regulacija kabla variatorja.....	10
8. IZREDNO VZDRŽEVANJE.....	10
8.1 Rezalna naprava.....	10
9. SHRANJEVANJE.....	10
9.1 Shranjevanje v pokončnem položaju.....	10
10. PREMIKANJE IN TRANSPORT.....	11
11. SERVIS IN POPRAVILA.....	11
12. OBSEG GARANCIJE.....	11
13. NASTAVITEV VIŠINE KOŠNJE.....	12
14. PREPOZNAVANJE MOTENJ.....	12
15. DODATNA OPREMA PO NAROČILU.....	13
15.1 Komplet za mulčenje.....	13

1. SPLOŠNE INFORMACIJE

1.1 KAKO BEREMO PRIROČNIK

Nekateri odstavki v priročniku vsebujejo informacije, ki so posebno pomembne za varnost ali za delovanje naprave; ti odstavki so označeni na poseben način po naslednjem kriteriju:

OPOMBA ALI POMEMBNO *Navaja podrobnosti ali dodatna pojasnila k že omenjenim, da ne bi poškodovali stroja ali naredili druge škode.*

Znak  opozarja na nevarnost. Nespoštovanje opozorila lahko povzroči poškodbe upravljavca ali tretjih oseb in/ali škodo na stvareh.

- * Odstavki, obkroženi z okvirom iz sivih pik, navajajo
- * opcijske karakteristike, ki niso skupne vsem
- * modelom, ki jih opisuje ta priročnik. Preverite, ali je
- * določena karakteristika prisotna v vašem modelu.

Napotki, kot so "sprednji", "zadnji", "desni" in "levi", je treba razumeti glede na položaj upravljavca pri delu.

1.2 NAPOTKI

1.2.1 Slike

Slike v tem priročniku z navodili so označene s številkami 1, 2, 3 itd. Na slikah prikazane komponente so označene s črkami A, B, C itd. Napotek na komponento C na sliki 2 je podan na naslednji način: "Glej sliko 2.C" ali preprosto "(slika 2.C)". Slike so ponazorilne. Dejanski deli so lahko nekoliko drugačni od tistih na slikah.

1.2.2 Naslovi

Priročnik je razčlenjen na poglavja in odstavke. Naslov odstavka "2.1 Urjenje" je podnaslov naslova "2. Varnostne norme". Napotki na naslove in odstavke so označeni z okrajšavama pogl. oziroma odst. in ustrezno številko. Na primer: "pogl. 2" ali "odst. 2.1"

2. VARNOSTNI PREDPISI

2.1 URJENJE

 **Seznajte se s kontrolnimi ročicami in s pravilno uporabo stroja. Naučite se hitro zaustaviti motor. Zaradi nespoštovanja opozoril in navodil lahko pride do požara in/ali hudih poškodb.**

- Nikoli ne pustite, da stroj uporabljajo otroci ali druge osebe, ki niso dovolj seznanjene z navodili. Lokalni zakoni lahko določajo spodnjo mejo starosti za uporabnike.
- Če je uporabnik utrujen, se slabo počuti ali je pod vplivom zdravil, drog, alkohola ali substanc, ki bi lahko zmanjšale njegovo sposobnost refleksov ali pozornost, stroja ne sme uporabljati.
- Ne prevažajte otrok ali drugih potnikov.
- Ne pozabite, da je delavec oziroma uporabnik odgovoren za nesreče in nepredvidljive nevarnosti, ki se lahko pripetijo drugim osebam ali njihovi lastnini. Uporabnik mora oceniti morebitna tveganja na terenu, kjer namerava delati, in poskrbeti za svojo varnost in varnost drugih, predvsem na nagnjenih, neravnih, spolzkih ali nestabilnih terenih.
- V primeru, da želite prodati ali posoditi stroj, se prepričajte, da bo uporabnik pregledal navodila za uporabo, ki se nahajajo v tem priročniku.

2.2 ZAČETNA OPRAVILA

Osebnostna varnostna oprema (OVO)

- Nadenite si primerna oblačila, močne delovne čevlje, ki varujejo pred drsenjem, in dolge hlače. Ne zaganjajte stroja bosi ali z odprtimi sandali. Nosite zaščitne slušnike.
- Uporaba protihrupne varovalne opreme lahko zmanjša vašo sposobnost, da slišite morebitna opozorila (klice ali alarme). Bodite skrajno pozorni na vse, kar se dogaja okrog delovnega območja.
- Nosite delovne rokavice v vseh situacijah, ki predstavljajo nevarnost za roke.
- Ne nosite šalov, halj, verižic, zapestnic, oblačil z ohlapnimi deli, trakovi ali kravatami in drugih visečih ali širokih oblačil ali dodatkov, ki bi se lahko zapletli v stroj ali v predmete in materiale, prisotne na delovnem mestu.
- Dolge lase primerno splete.

Delovno območje / Stroj

- Dobro preglejte celotno delovno območje in odstranite vse, kar bi stroj lahko izmetal ali bi lahko poškodovalo rezalno napravo/vrteče dele (kamenje, veje, žice, kosti itd.).

Zgorevalni motor: gorivo

- ⚠ **NEVARNOST!** Gorivo je zelo vnetljivo.
- Gorivo shranjujte v homologiranih posodah, ki so namenjena tovrstni uporabi, na varnih mestih, stran od virov toplote ali odprtih plamenov.
- Na posodah ne sme biti ostankov trave, listja ali odvečne maščobe.
- Posod ne puščajte na otrokom dostopnih mestih.
- Ne kadite med polnjenjem ali dolivanjem goriva in sploh vselej, ko imate opraviti z gorivom.
- Gorivo dolivajte s pomočjo lijaka in samo na prostem.
- Ne vdihavajte hlapov goriva.
- Ne dolivajte goriva in ne snemajte pokrova rezervoarja, ko motor deluje ali je še vroč.
- Počasi odprite zamašek rezervoarja, da se notranji pritisk postopoma zmanjša.
- Ne približujte plamenov k odprtini rezervoarja, da bi preverili vsebino.
- Če se gorivo razlije, ne zaganjajte motorja, ampak stroj odstranite z območja, kjer je bilo gorivo razlito, dokler gorivo ne izhlapi in se hlapi goriva ne razkadijo; na ta način preprečite možnost požara.

- Takoj očistite vsako sled goriva s stroja ali s tal.
- Po polnjenju je treba zamašek rezervoarja in zamašek posode za gorivo vselej namestiti na njuno mesto in ju dobro priviti.
- Ne zaganjajte stroja na kraju, kjer ste dolivali gorivo; motor zaženite vsaj 3 metre stran od mesta, kjer ste dolivali gorivo.
- Pazite, da gorivo ne pride v stik z oblačili; še do tega vseeno pride, se preoblecite in šele nato ponovno zaženite motor.

2.3 MED UPORABO

Delovno območje

- Motorja ne zaganjajte v zaprtih prostorih, kjer se lahko nakopičijo nevarni dimi z duškovim monoksidom. Zaganjanje je treba opraviti na prostem ali v dobro zračenem prostoru. Vselej se zavedajte, da so izpušni plini strupeni.
- Med zaganjanjem stroja dušilca oziroma izpušnih plinov ne usmerjajte v vnetljive materiale.
- Stroja ne uporabljajte v prostorih z nevarnostjo eksplozije in v prostorih, kjer so prisotni vnetljive tekočine, plini ali prah. Električni stroji proizvajajo iskre, ki lahko vžgejo prah ali pare.
- Stroj upravljajte samo pri dnevnih svetlobi ali pod dobro umetno svetlobo in ob dobri vidljivosti.
- Z delovnega območja oddaljite druge osebe, otroke in živali. Otroci morajo biti nadzorovani s strani še ene odrasle osebe.
- Ne delajte, ko je trava mokra, ko dežuje in ko obstaja nevarnost za nevihte, zlasti če je verjetno, da se pojavijo strele.
- Bodite posebno pozorni na nepravilnosti terena (izbokline, vbokline), nagibe, skrite nevarnosti in na morebitno prisotnost ovir, ki bi lahko zmanjšale vidljivost.
- Zelo pozorni bodite v bližini strmin, jarkov ali nasipov. Če eno izmed koles prekorači rob ali če rob popusti, se stroj lahko prevrne.
- Na nagnjenih terenih delajte prečno, nikoli v smeri navzgor/navzdol; zelo pazite pri menjavi smeri, prepričajte se, da stojite stabilno in da kolesa ne naletijo na ovire (kamenje, veje, korenine itd.), saj bi to lahko povzročilo bočni zdrs ali izgubo nadzora nad strojem.
- Pazite na promet, kadar stroj uporabljate blizu ceste.
- Ne puščajte stroja s segretim motorjem med listjem, suho travo ali drugim vnetljivim materialom, da se prepreči nevarnost požara.

Ravnanje

- Bodite posebno pozorni pri vzvratni vožnji ali pomikanju v smeri nazaj. Pred in med vzvratnim pomikanjem opazujte, kaj je za vami, da se prepričate o odsotnosti ovir.
- Nikoli ne tecite, temveč hodite.
- Ne pustite se vleči od kosilnice.
- Roke in stopala imejte vedno daleč proč od rezalne naprave, tako med zaganjanjem stroja kot med njegovo uporabo.
- Pozor: rezalni element nadaljuje z vrtenjem še kakšno sekundo po njegovem izklopu in po ugasnitvi motorja.
- Bodite vedno dovolj oddaljeni od odprtine za izmet.
- Ne dotikajte se delov motorja, ki se med uporabo segrejejo. Nevarnost opeklin!

⚠ **V primeru okvar ali nezgod med delom nemudoma zaustavite motor in se oddaljite od kosilnice, da**

ne povzročite dodatne škode; v primeru nezgod, pri katerih se poškodujejo operater ali tretje osebe, nemudoma nudite prvo pomoč in se obrnite na zdravstveno ustanovo za ustrezno nego. Skrbno odstranite morebitne drobce, ki lahko povzročijo – če ostanejo neopaženi – škodo ali poškodbe na ljudeh ali živalih.

Omejitev glede uporabe

- Nikoli ne uporabljajte stroja, če so zaščite poškodovane, če manjkajo ali niso pravilno nameščene (zbiralna košara, ščitnik bočnega izmeta, ščitnik zadnjega izmeta).
- Ne uporabljajte stroja, če kosi dodatne opreme oziroma orodja niso montirani na predvidenih mestih.
- Ne izklopite, ne dezaktivirajte, ne odstranite in ne predelajte obstoječih varnostnih sistemov oziroma mikrostikal.
- Ne spreminjajte nastavitve motorja in motorja ne obremenjujte preko mere. Če se stroj uporablja s pretiranimi vrtljaji motorja, je tveganje za osebne poškodbe višja.
- Stroj ne smete pretirano siliti in ne uporabljajte majhnega stroja za preobsežna dela; z uporabo ustreznega stroja zmanjšujete nevarnosti in izboljšate kakovost dela.

2.4 VZDRŽEVANJE, SHRANJEVANJE IN TRANSPORT

Redno vzdrževanje in pravilno shranjevanje zagotavljata varno uporabo stroja in visoko raven njegove učinkovitosti.

Vzdrževanje

- Nikoli ne uporabljajte stroja, če so njegovi deli obrabljeni ali poškodovani. Poškodovane ali obrabljene dele morate vedno zamenjati; ne smete jih popravljati.
- Zaradi zmanjšanja nevarnosti požarov redno pregledujte morebitne sledi puščanja olja in/ali goriva.
- Med reguliranjem stroja bodite pozorni in pazite, da vaši prsti ne ostanejo ujeti med gibajočo se rezalno napravo in fiksnimi deli stroja.

⚠ Raven hrupa in raven vibracij, ki sta navedeni v teh navodilih, je treba razumeti kot maksimalni vrednosti med uporabo stroja. Uporaba neuravnoteženega rezalnega elementa, prehitro gibanje in opuščanje vzdrževalnih opravil pomembno vplivajo na emisije hrupa in vibracije. To pomeni, da je treba izvajati preventivne ukrepe za preprečitev možnih poškodb zaradi močnega hrupa in vibracij; poskrbite za vzdrževanje stroja, nosite zaščitne glušnike in med delom delajte odmore.

Shranjevanje

- Stroj z gorivom v rezervoarju ne shranjujte v prostoru, kjer bi lahko hlapi goriva dosegli plamen, iskrico ali močan vir toplote.
- Za zmanjšanje nevarnosti požara, posod z odpadnimi materiali ne puščajte notranjosti stavb.

2.5 VAROVANJE OKOLJA

Varovanje okolja mora biti pomemben in prednostni vidik pri uporabi stroja, v korist civilnega sožitja in okolja, v katerem živimo.

- Pazite, da s svojim delom ne motite sosedov. Stroj uporabljajte samo ob primernem času (ne zgodaj zjutraj ali pozno zvečer, ko bi lahko motili druge).

- Natančno upoštevajte lokalne predpise za odlaganje embalaže, pokvarjenih delov ali katerega koli elementa, ki močno vpliva na okolje; teh odpadkov ne smete odvreči v smeti, ampak jih morate ločiti in jih izročiti posebnim zbirnim centrom, ki bodo poskrbeli za njihovo reciklažo.
- Natančno upoštevajte lokalne predpise glede odstranjevanja odpadnih materialov.
- Ko stroja ne boste več uporabljali, ga ne smete odvreči v okolje, ampak se obrnite na center za zbiranje odpadkov, v skladu z veljavni lokalnimi predpisi.

3. POZNAVANJE STROJA

3.1 OPIS STROJA IN NJEGOVA PREDVIDENA UPORABA

Ta stroj je kosilnica za stoječega delavca.

Stroj v glavnem sestavlja motor, ki poganja rezalno napravo v ohišju, opremljenem s kolesi in držalom.

Upravljevalec lahko stroj vodi in upravlja glavne komande, medtem ko se vselej nahaja za držalom, torej na varnostni razdalji od vrteče se rezalne naprave. Če se operater oddalji od stroja, se motor in vrteča se naprava v nekaj sekundah ustavita.

3.1.1 Predvidena uporaba

Ta stroj je zasnovan in izdelan za košnjo (in zbiranje) trave na vrtovih in travnatih površinah, katerih obseg ustreza zmogljivosti kosilnice, ob prisotnosti upravljalca v stoječem položaju.

Na splošno velja, da ta stroj zmore:

1. Travo kositi in zbirati v zbiralni košari.
2. Travo kositi in izmetavati na tla na zadnji strani (če je predvideno).
3. Travo kositi in izmetavati bočno (če je predvideno).
4. Travo kositi, sesekljati in odlagati po površini travnika (učinek mulčenja – če je predvideno).

Uporaba posebne opreme, ki jo je proizvajalec predvidel kot standardno opremo ali kot opremo, ki se nabavi ločeno, omogoča izvajanje tega dela na različne načine; ti načini so razloženi v tem priročniku ali v navodilih posameznih pripomočkov.

3.1.2 Nepravilna uporaba

Katerakoli druga raba, ki se ne ujema z zgornjimi navedbami, je lahko nevarna in lahko povzroči poškodbe na ljudeh in/ali predmetih.

K nepravilni uporabi spada (na primer, a ne samo):

- Prevažati na stroju druge osebe, otroke ali živali, saj bi lahko padli in utrpeli hude poškodbe ali ovirali varno vožnjo.
- Voziti se na stroju.
- Uporabljati stroj za vleko ali potiskanje tovorov.
- Zaganjati rezalno napravo na predelih brez trave.
- Uporabljati stroj za zbiranje listja ali drugih ostankov.
- Uporabljati stroj za ravnanje živih mejl ali za košnjo drugega, ne travnatega rastlinja.
- Uporaba stroja s strani več oseb.

POMEMBNO V primeru neustrezne uporabe se garancija razveljavi, proizvajalec pa zavrta vsakršno

odgovornost in prelega na uporabnika vse stroške za škodo ali poškodbe njega samega ali drugih oseb.

3.1.3 Tip uporabnika

Ta stroj je namenjen uporabi s strani navadnih uporabnikov, tj. nepoklicnih delavcev. Namenjen je "neprofesionalni uporabi".

POMEMBNO Stroj mora uporabljati en sam upravljavec.

3.2 VARNOSTNI OPOZORILNI ZNAKI

Na stroju so prisotni razni znaki (slika2.0). Njihova funkcija je, da upravljavca spomnijo na pravilno ravnanje, tako da stroj uporablja s potrebno pozornostjo in previdnostjo. Pomen znakov:



Pozor. Preden stroj uporabite, preberite navodila.



Opozorilo! Rok ali nog ne vstavljajte v ohišje rezalne naprave. Pred kakršnim koli posegom za čiščenje, vzdrževanje ali popraviljanje odklopite kapico svečke in preberite ustrezna navodila.



Nevarnost! Nevarnost izmetavanja predmetov. Poskrbite, da bodo med uporabo stroja druge osebe izven delovnega območja.



Nevarnost! Nevarnost urreznil. Rezalna naprava v gibanju. Rok ali nog ne vstavljajte v ohišje rezalne naprave.

POMEMBNO Uničene ali nečitljive nalepke je treba zamenjati. Zahtevajte nove nalepke v svojem pooblaščenem servisu.

3.3 IDENTIFIKACIJSKA ETIKETA

Identifikacijska etiketa vsebuje naslednje podatke (slika1.0).

1. Raven zvočne moči.
2. Znak skladnosti CE.
3. Leto izdelave.
4. Tip stroja.
5. Serijska številka.
6. Ime in naslov proizvajalca.
7. Šifra artikla.
8. Nazivna moč in najvišja hitrost delovanja motorja.
9. Teža v kg.

Identifikacijske podatke stroja prepisite v ustrezna polja na etiketi, ki se nahaja za hrbtni strani platnice.

POMEMBNO Vsakič, ko se obrnete na pooblaščen servis, uporabite identifikacijske podatke, ki se nahajajo na identifikacijski etiketi.

POMEMBNO Vzorec izjave o skladnosti se nahaja na zadnjih straneh tega priročnika.

3.4 GLAVNI SESTAVNI DELI

Stroj je sestavljen iz niza glavnih komponent, ki imajo naslednje funkcije (slika1.0):

- A. Šasija:** okrov, ki vsebuje vrtljivo rezalno napravo.
- B. Motor:** poganja tako rezalno napravo kot kolesa, ki stroj vlečejo naprej (če je to predvideno).
- C. Rezalna naprava:** komponenta, ki je namenjena košnji trave.
- D. Ščitnik zadnjega izmeta:** je varovalo, ki preprečuje predmetom, na katere lahko naleti rezalna naprava, da bi odleteli proč od stroja.
- E. Odbijač zadnjega izmet (če je predviden):** poleg odmetavanja pokošene trave na tla zadaj ima tudi varnostno funkcijo, ker preprečuje predmetom, na katere lahko naleti rezalna naprava, da bi leteli proč od stroja.
- F. Ščitnik bočnega izmeta (če je predviden):** je varovalo, ki preprečuje predmetom, na katere lahko naleti rezalna naprava, da bi odleteli proč od stroja.
- G. Odbijač bočnega izmeta (če je predviden):** poleg bočnega odmetavanja pokošene trave na tla ima tudi varnostno funkcijo, ker preprečuje predmetom, na katere lahko naleti rezalna naprava, da bi odleteli proč od stroja.
- H. Zbiralna košara:** poleg zbiranja pokošene trave ima tudi varnostno funkcijo, ker preprečuje predmetom, na katere lahko naleti rezalna naprava, da bi odleteli proč od stroja.
- I. Držaj:** predstavlja delovno mesto upravljavca. Njegova dolžina zagotavlja, da upravljavec med delom ostaja vselej na varni razdalji od vrteče se rezalne naprave.
- J. Zavorni vzvod motorja/rezalne naprave:** to je vzvod, ki omogoča zagon in zaustavitev motorja in obenem vklopi/izklopi rezalno napravo.
- K. Vzvod za vklop pogona koles:** vzvod, ki vključuje pogon koles in omogoči premikanje stroja.

4. MONTAŽA



Varnostni predpisi, ki jih je treba upoštevati, so opisani v pogl. 2. Natančno se držite teh predpisov, da se izognete resnim tveganjem ali nevarnostim.

Zaradi skladiščenja in prevoza nekatere komponente niso montirane takoj v tovarni, temveč jih je treba montirati šele po odstranitvi embalaže, pri čemer je treba slediti naslednjim navodilom.



Odstranjevanje embalaže in dokončno montažo morate opraviti na ravni in trdni površini, z zadostnim prostorom za premikanje stroja in embalaže, pri tem pa morate vedno uporabljati ustrezno orodje. Ne uporabljajte stroja, preden ne izvedete vseh navodil v oddelku "MONTAŽA".

4.1 KOMPONENTE ZA MONTAŽO

V embalaži so prisotne komponente, namenjene montaži.

4.1.1 Odstranitev embalaže

1. Embalažo odprite previdno in pri tem pazite, da ne izgubite komponent.
2. Preberite dokumentacijo, ki je prisotna v škatli, vključno s temi navodili.
3. Vzemite iz škatle vse komponente, ki niso montirane.
4. Iz škatle izvlecite stroj.
5. Škatlo in drugo embalažo odstranite v skladu z lokalnimi predpisi.

4.2 MONTAŽA KOŠARE

Košara se dobavi že sestavljena. Prepričajte se, da so komponente pravilno sestavljene (slika3.A) (Tip "I" - "II").

4.3 MONTAŽA DRŽAJA

Držaj previdno odprite v delovni položaj (slika4.A).

- Vrvico za zagon vstavite v spodnjo in zgornjo spiralo ter privijte matico (slika4.B).

5. KOMANDE ZA UPRAVLJANJE

5.1 ROČAJ ZA ROČNI ZAGON



- Omogoča ročni zagon motorja (slika5.A).

5.2 KOMANDA ZA ELEKTRIČNI ZAGON NA GUMB

ENGINE START Omogoča električni zagon motorja (slika5.B).

5.3 KOMANDA POSPEŠEVALNIKA

- Uravnava število obratov motorja (slika6.A).
- Položaji, označeni na ploščici, so naslednji:

-  1. **Poln režim.** Uporabljajte ga vselej med delovanjem stroja.
-  2. **Minimum.** Uporablja se med postajanjem, kadar je motor dovolj segret.
-  3. **"Čok" vklopjen.** Uporablja se za zagon hladnega motorja.



OPOMBA S "hladnim zagonom" je mišljen zagon, ki se izvede po vsaj 5 minutah od ustavitve motorja ali od dolivanja goriva.

5.4 KOMANDA ZA SPREMINJANJE HITROSTI

- Variator hitrosti omogoča reguliranje hitrosti napredovanja (slika7.A).
- Položaji, označeni na ploščici, so naslednji:

-  1. **Maksimalna hitrost.**
-  2. **Minimalna hitrost.**

POMEMBNO Prehod iz ene hitrosti v drugo je treba izvajati pri prižganem motorju in vključenem pogonu koles. Ne dotikajte se vzvoda variatorja hitrosti, ko je motor ugasnjen. S tem bi lahko variator hitrosti poškodovali.

OPOMBA Če se stroj ne premika, ko je komanda v položaju «», komandni vzvod premaknite v položaj «», takoj nato pa spet v položaj «».

5.5 ZAVORNI VZVOD MOTORJA/ REZALNE NAPRAVE

To je vzvod, ki omogoča zagon in zaustavitev motorja in obenem vklopi/izklopi rezalno napravo (slika8.A).

5.6 VZVOD ZA VKLOP POGONA KOLES

Vključi pogon koles in omogoči premikanje stroja.

-  1. **Pogon koles vključen.** Ob pritisku vzvoda v smeri držaja se kosilnica premika naprej (slika8.B). Ko vzvod izpustite, se kosilnica ustavi.

POMEMBNO Motor je treba vselej zagnati ob izključenem pogonu koles.

POMEMBNO Da se ne poškoduje pogonski mehanizem, pazite, da stroja ne vlečete vzvratno, kadar je pogon koles vključen.

5.7 NASTAVITEV VIŠINE KOŠNJE

S spuščanjem oziroma dviganjem šasije je mogoče regulirati različne višine košnje.

 **Ta postopek izvedite z mirujočo rezalno napravo.**

- **Tip nastavitve "I".** Višino košnje nastavite tako, da pritisnete na gumb (slika9.A) in s pomočjo ročaja (slika9.B) premaknete ogrodje navzgor ali navzdol do zaželenega položaja.

• **Tip nastavitve "II".**

Višino košnje nastavitve s pomočjo temu namenjenega vzvoda (slika9.C), ki šasijo premakne navzgor ali navzdol do zaželenega položaja.

6. UPORABA STROJA

 **Varnostni predpisi, ki jih je treba upoštevati, so opisani v pogl. 2. Natančno se držite teh predpisov, da se izognete resnim tveganjem ali nevarnostim.**

POMEMBNO Kar se tiče navodil za motor in akumulator (če je predviden), pogledite v ustreznega priročnika.

6.1 ZAČETNA OPRAVILA

Pred začetkom dela je treba opraviti vrsto pregledov in opravil, s katerimi zagotovimo uspešno in kar najbolj varno delo.

Stroj postavite vodoravno, tako da stoji stabilno na tleh.

6.1.1 Polnjenje z oljem in bencinom

POMEMBNO Stroj je dobavljen brez motornega olja in bencina.

Preden prvič uporabite stroj po nakupu, poskrbite za polnjenje goriva in dolivanje olja v skladu s postopki in previdnostnimi ukrepi, opisanimi v priročniku za motor in v odst. 7.2/7.3.

Pred vsako uporabo

Kontrolirajte prisotnost goriva in nivo olja, tako kot je opisano v priročniku za navodili za motor in v odst. 7.2/7.3.

6.1.2 Priprava stroja za delo

OPOMBA Ta stroj omogoča košnjo trate na razne načine; pred začetkom dela je treba stroj pripraviti glede na zaželeni način košnje.

a. Priprava na košnjo z zbiranjem trave v zbiralno košaro:

• **Tip "I"**

1. Pri modelih z možnostjo bočnega izmeta: prepričajte se, da je ščitnik bočnega izmeta (slika10.A) spuščen in blokiran z varnostnim vzvodom (slika10.B).
2. Namestite zbiralno košaro, kot kaže slika (slika10.C). Namestite stranska klina v vodila na spodnjem delu držaja (slika10.D) in košaro potisnite naprej, tako da zaslišite glasen »klik« (slika10.E).

• **Tip "II"**

1. Privzdignite ščitnik zadnjega izmeta (slika11.A) in pravilno pripnite zbiralno košaro, tako da stranska klina namestite v vodila na spodnjem delu držaja (slika11.B).

b. Priprava na košnjo z izmetom trave na tla zadaj:

1. Odstranite zbiralno košaro.
2. Dvignite ščitnik zadnjega izmeta (slika12.A) in zataknite odbijač zadnjega izmeta (slika12.B) v predvidene luknje ter se prepričajte o njegovi stabilnosti.
3. Pri modelih z možnostjo bočnega izmeta: prepričajte se, da je ščitnik bočnega izmeta (slika12.C) spuščen in blokiran z varnostnim vzvodom (slika12.D).

Za odstranitev odbijača zadnjega izmeta:

1. Privzdignite ščitnik zadnjega izmeta (slika12.A).
2. Dvignite odbijač zadnjega izmeta in ga snemite iz odprtine (slika12.B).

c. Priprava za košnjo in drobljenje trave (funkcija mulčenja):

1. Dvignite zaščito zadnjega izmeta (slika13.A) in vstavite deflektorski zamašek (slika13.B) v odprtino za izmet.
2. Pri modelih z možnostjo bočnega izmeta: prepričajte se, da je ščitnik bočnega izmeta (slika12.C) spuščen in blokiran z varnostnim vzvodom (slika12.D).

Za odstranitev deflektorskega zamaška:

1. Privzdignite ščitnik zadnjega izmeta (slika13.A).
2. Snemite deflektorski zamašek (slika13.B).

d. Priprava na košnjo z bočnim izmetom trave na tla:

1. Dvignite zaščito zadnjega izmeta (slika14.A) in vstavite deflektorski zamašek (slika14.B) v odprtino za izmet.
2. Rahlo pritisnite na varnostni vzvod (slika14.C) in privzdignite ščitnik bočnega izmeta (slika14.D).
3. Vstavite odbijač bočnega izmeta (slika14.E).
4. Ščitnik bočnega izmeta (slika14.D) zaprite nazaj, tako da bo odbijač bočnega izmeta (slika14.E) blokiran.

Za odstranitev odbijača bočnega izmeta:

5. Rahlo pritisnite na varnostni vzvod (slika14.C) in privzdignite ščitnik bočnega izmeta (slika14.D).
6. Snemite odbijač bočnega izmeta (slika14.E).

Za odstranitev deflektorskega zamaška:

1. Privzdignite ščitnik zadnjega izmeta (slika14.A).
2. Snemite deflektorski zamašek (slika14.B).

6.1.3 Nastavitev višine košnje

Nastavite višino košnje, kot je opisano v (odst. 5.7).

6.1.4 Nastavitev višine držaja



Ta postopek izvedite z mirujočo rezalno napravo.

Višino držaja lahko naravnate na tri različne položaje, ki jih označuje kazalec na spodnjem delu držaja (slika15.A). Za spreminjanje višine držaja pritisnite na oba vzvoda na stranicah držaja (slika15.B) (Tip "I"- "II") in ju držite v tem položaju. Držaj previdno premaknite na zaželeno višino in izpusite oba vzvoda. Držaj lahko tudi zložite: iz delovnega položaja v zaprti položaj.

6.2 VARNOSTNI PREGLEDI

Opravite naslednje varnostne preglede in preverite, ali se rezultati ujemajo s tem, kar navajajo tabele.



Pred uporabo vselej opravite varnostne preglede.

6.2.1 Splošni varnostni pregled

Predmet	Rezultat
Ročaji	Čisti, suhi.
Držaj	Pravilno in čvrsto pritrjen na stroj.
Rezalna naprava	Čista, ne poškodovana ali obrabljena.
Ščitnik zadnjega izmeta; zbiralna košara	Neokrnjena. Ni poškodb. Pravilno montirana.
Ščitnik bočnega izmeta; odbijač bočnega izmeta	Neokrnjena. Ni poškodb. Pravilno montirana.
Zavorni vzvod motorja/ rezalne naprave	Premikanje ročice plina mora biti prosto, ne pretežno; po tem, ko jo popustite, se mora avtomatsko in hitro vrniti v nevtralni položaj.
Vrvica za vžig	Vrvica mora biti brez poškodb.
Vijaki/matice na stroju in na rezalni napravi	Dobro priviti (ne zrahljani).
Električni kabli in kabel svečke	Nepoškodovani, da se prepreči nastajanje isker.
Kapica svečke	Nepoškodovana in pravilno nameščena na svečko.
Stroj	Brez znakov poškodb ali obrabe.

6.2.2 Test delovanja stroja

Opravilo	Rezultat
<ol style="list-style-type: none"> Zaženite stroj (odst. 6.3). Izpustite zavorni vzvod motorja/ rezalne naprave. 	<ol style="list-style-type: none"> Rezalna naprava se mora premikati. Vzvoda se morata samodejno in hitro vrniti v nevtralni položaj, motor se mora zaustaviti in rezalna naprava mora obmirovati v nekaj sekundah.
<ol style="list-style-type: none"> Zaženite stroj (odst. 6.3). Pritisnite na vzvod za pogon koles. Izpustite vzvod za pogon koles. 	<ol style="list-style-type: none"> Kolesa vlečejo stroj naprej. Kolesa se zaustavijo in stroj obmiruje.
Preizkus delovanja	Nobena nenormalna vibracija. Noben nenormalni hrup.



Če kateri izmed rezultatov ni v skladu s tem, kar navajajo tabele, stroja ne smete uporabljati! Obrnite se na servisno službo, da stroj ustrezno pregleda in popravi.

6.3 ZAGON

OPOMBA Kosilnico zaženite na ravni površini brez ovir ali visoke trave.

6.3.1 Modeli z ročajem za ročni zagon

- V primeru hladnega zagona: pospeševalnik premaknite v položaj za vklap "čoka" (slika6.A) (če je prisoten).
- Pritisnite zavorni vzvod motorja/rezalne naprave proti držaju (slika16.A).

OPOMBA Zavorni vzvod motorja/ rezalne naprave mora ostati pritisnjen, da se prepreči zaustavitev motorja.

- Primite ročaj za zagon in z odločnim potegom zaganjalne vrvice zaženite motor (slika16.B).
- Po zagonu premaknite pospeševalnik v položaj polnega režima (če je prisoten).

OPOMBA Vklapljeni čok pri že segretem motorju lahko zamaže svečko in povzroči nepravilno delovanje motorja.

6.3.2 Modeli s komando za električni zagon na gumb

1. Vstavite dobavljeni akumulator v ustrezno odprtino v motorju (slika17.A.1 / 17.A.2). (sledite napotkom v Priročniku z navodili za motor). В некоторых моделях установлен двигатель со встроенной несъемной батареей (сlika17.A.3).
2. Vstavite ključ in ga potisnite do konca (če je prisoten) (slika17.B).
3. Pritisnite zavorni vzvod motorja/rezalne naprave proti držaju (slika17.C).

В двигателях (сlika17.A.3) индикатор уровня заряда батареи (1) загорается или мигает в течение 5 секунд в следующих случаях:

- Индикатор горит = уровень заряда батареи довольно высокий
- Индикатор мигает = батарея почти разряжена
- Индикатор не горит = батарея почти полностью разряжена Следуйте указаниям, изложенным в руководстве по эксплуатации двигателя, для выполнения аварийной зарядки через внешнее зарядное устройство USB (оно не поставляется с машиной).

OPOMBA Zavorni vzvod motorja/rezalne naprave mora ostati pritisnjen, da se prepreči zaustavitev motorja.

4. Pritisnite na gumb za zagon in ga držite pritisnjene, dokler se motor ne zažene. (slika17.D).

В двигателях (сlika17.A.3) индикатор уровня заряда батареи (1) выключается.

Za dodatne informacije v zvezi z motorjem sledite navodilom v knjižici motorja.

6.4 DELO

POMEMBNO Med delom vedno ohranjajte varnostno razdaljo od vrteče se rezalne naprave, ki je enaka dolžini držaja.

6.4.1 Košnja trave

1. Začnite s premikanjem in s košnjo na območju s travo.
2. Prilagodite hitrost vožnje in višino košnje (odst. 5.7) pogojem na travniku (višina, gostost in vlažnost trave) ter količini trave, ki jo mora kosilnica odstranjevati.
3. Videz trate bo lepši, če boste kosili enako visoko in izmenično v obe smeri (slika19.0).

V primeru mulčenja ali izmeta trave zadaj:

- Vedno se izogibajte košnji zelo velike količine trave.
 - Nikoli ne kosite več od ene tretjine celotne višine trave v enem samem prehodu s kosilnico (slika18.0).
 - Šasijo ohranjajte vselej čisto (odst. 7.4.2).
- V primeru bočnega izmeta:** Priporočljivo je, da se pomikate tako, da se izognete izmetu pokošene trave na tisto stran, ki jo morate še pokositi.

6.4.2 Nasveti za vzdrževanje urejenega travnika

- Za ohranjanje lepega, zelenega in mehkega travnika je treba travo redno kositi. Travnik lahko tvorijo različne vrste trave. Ob pogosti košnji bolj rastejo trave, ki razvijejo veliko korenin in oblikujejo močno travno rušo; če pa je košnja bolj redka, se razvijejo predvsem visoke in divje trave (triperesna deteljica, marjetice itd.). Pogostost košenj je treba prilagoditi rasti trave in preprečiti, da bi med eno in drugo košnjo preveč zrastle.
- Optimalna višina trave na dobro oskrbovani trati je okrog 4–5 cm; pri posamezni košnji naj ne bi porezali več kot tretjino celotne višine. Če je trava zelo visoka, je bolje kositi dvakrat z razmikom enega dneva; prvo košnjo opravite z rezalnimi napravami na najvišji višini, pri drugi košnji pa nastavite zaželeno višino.
- Prenizka košnja povzroča trganje in razredčena mesta na travni površini, ki je posledično videti »lisasta«.
- V najbolj vročih in suhih obdobjih vam priporočamo, da pustite travo nekoliko višjo, saj se s tem ublaži osuševanje terena.
- Vselej je boljše kositi dobro osušeno travo. Ne kosite trave, ko je mokra; to lahko zmanjša učinkovitost rezila, ker se nanj lepi trava in povzroča trganje šopov iz travne ruše.
- Rezalne naprave morajo biti cele in dobro nabrušene, da je rez trave čist in brez cefranja, ki povzroča porumenelost vrhov trave.

6.4.3 Izpraznitev zbiralne košare

Ko je zbiralna košara (slika1.H) polna, zbiranje trave ni več učinkovito, kosilnica pa začne drugače ropotati.

V primeru zbiralne košare s prikazovalnikom napolnjenosti:



Dvignjen = prazno.



Spuščen = polno.

- Ko je med delom rezalna naprava v gibanju, ostane označevalnik dvignjen, dokler zbiralna košara lahko še sprejema pokošeno travo; ko se spusti, pomeni, da je zbiralna košara polna in jo je treba izprazniti.

Zbiralno košaro odstranite in izpraznite na naslednji način:

1. Izpustite zavorni vzvod motorja/rezalne naprave (slika20.A).
2. Počakajte na zaustavitev rezalne naprave.
3. Samo s košaro tipa "II"
 - Privzdignite ščitnik zadnjega izmeta (slika11.B).
4. Primate za ročaj in odstranite zbiralno košaro. Pri tem pazite, da ostane v pokončnem položaju.

6.5 ZAUSTAVITEV

Za zaustavitev stroja:

1. Izpustite zavorni vzvod motorja/
rezalne naprave (slika20.A).
2. Počakajte na zaustavitev rezalne naprave.

 **Po ugasnitvi stroja je treba počakati nekaj sekund, preden se rezalna naprava ustavi.**

 **Takoj po zaustavitvi je lahko motor zelo vroč. Ne dotikajte se ga. Obstaja nevarnost opeklin.**

POMEMBNO Vselej ugasnite stroj:

- Ko se morate premakniti z enega na drugo delovno območje.
- Pri premikanju prek površin, kjer ni trave.
- Vsakokrat, ko je treba preiti kakšno oviro.
- Preden se lotite nastavljanja višine košnje.
- Vsakič, ko snemate ali ponovno nameščate zbiralno košaro.
- Vsakič, ko snemete ali ponovno nameščate odbijač zadnjega izmeta (če je predviden).
- Vsakič, ko snemate ali ponovno nameščate odbijač bočnega izmeta (če je predviden).

6.6 PO UPORABI

1. Ugasnite stroj (odst. 6.5).
2. Odklopite kapico svečke (slika24.A).
3. Pritisnite na jeziček (slika24.B) in izvlčite ključ z omogočitev zagona (slika24.C) (modeli s komando za električni zagon na gumb).
4. Počakajte, da se motor ohladi, preden stroj postavite v kateri koli prostor.
5. Opravite čiščenje (odst. 7.4).
6. Preglejte, če je bila kakšna komponenta razrahljana ali poškodovana. Po potrebi zamenjajte poškodovane komponente in privijte vijake, ki so morda popustili.

POMEMBNO Vedno, kadar pustite stroj nenadzorovan in neuporabljan:

- Odklopite kapico svečke (slika24.A).
- Izvlčite ključ (slika24.C) ali baterijo (pri modelih s komando za električni zagon na gumb).

7. REDNO VZDRŽEVANJE

7.1 SPLOŠNE INFORMACIJE

 **Varnostni predpisi, ki jih je treba upoštevati, so opisani v pogl. 2. Natančno se držite teh predpisov, da se izognete resnim tveganjem ali nevarnostim.**

 **Pred izvajanjem kakršnega koli pregleda, čiščenja ali posega za vzdrževanje/reguliranje na stroju:**

- **Zaustavite stroj.**
- **Prepričajte se, da so se vsi premični deli popolnoma zaustavili.**
- **Počakati, da se motor dovolj ohladi.**
- **Odklopite kapico svečke (slika24.A).**
- **Izvlčite ključ (slika24.C) ali baterijo (pri modelih s komando za električni zagon na gumb).**

- **Preberite ustrezna navodila.**
- **Nadenite primerna oblačila, delovne rokavice in zaščitna očala.**

- Opis pogostnosti in vrste posegov se nahaja v "Tabeli vzdrževanja". Tabela vam bo v pomoč pri ohranjanju učinkovitosti in varnosti vašega stroja. V njej so navedena poglavitna opravila in časovni intervali, v katerih je treba opraviti vsako izmed njih. Vsakega izmed posegov opravite v skladu s prvim predpisanim rokom, ki se uresniči.
- Uporaba neoriginalnih ali nepravilno montiranih nadomestnih delov in opreme lahko negativno vpliva na delovanje in varnost stroja. Proizvajalec zavrača vsakršno odgovornost v primeru škode, nezgod ali poškodb, ki bi izvirale iz uporabe neoriginalnih proizvodov.
- Originalne nadomestne dele dobite v servisih in pri pooblaščenih prodajalcih.

POMEMBNO *Vsa opravila za vzdrževanje in reguliranje, ki niso opisana v tem priročniku, mora izvesti vaš prodajalec ali specializirani servis.*

7.2 TOČENJE GORIVA

Stroj postavite vodoravno, tako da stoji stabilno na tleh.

 **Gorivo je treba dolivati pri zaustavljenem stroju in z odklopljeno kapico svečke.**

Polnjenje z gorivom izvajajte v skladu s postopki in previdnostnimi ukrepi, opisanimi v priročniku z navodili za motor.

 **Stroji z možnostjo shranjevanja v pokončnem položaju (pogl. 9.1) imajo rezervoar, ki je opremljen z indikatorjem nivoja goriva. Rezervoarja ne polnite prek spodnjega roba indikatorja nivoja (slika21.A).**

POMEMBNO Pazite, da ne boste polili bencina na plastične dele motorja ali stroja, ker jih lahko poškodujete; v primeru, da nanje pomotoma zlijete bencin, takoj očistite vsako sled bencina. Garancija ne krije škode na plastičnih delih, ki bi nastala zaradi bencina.

OPOMBA Gorivo je pokvarljivo in ne sme ostajati v rezervoarju dlje kot 30 dni. Pred uskladiščenjem za daljše obdobje v rezervoar natočite le toliko goriva, kolikor je potrebno, da opravite še zadnje delo (pogl. 9).

7.3 PREGLED / DODAJANJE MOTORNEGA OLJA

Pregled/dodajanje motornega olja izvajajte v skladu s postopki in previdnostnimi ukrepi, opisanimi v priročniku z navodili za motor. Za zagotovitev dobrega delovanja in dolge življenjske dobe stroja je priporočljivo, da motorno olje menjate redno: v presledkih, ki jih navaja priročnik z navodili za motor. Pred ponovno uporabo stroja se prepričajte, da ste dotočili olje do ustreznega nivoja.

7.4 ČIŠČENJE

Po vsaki uporabi opravite čiščenje, upoštevajoč naslednja navodila.

7.4.1 Čiščenje stroja

- Vedno preverite, da so dovodi zraka čisti.
- Šasije ne čistite z agresivnimi sredstvi.
- Za zmanjšanje nevarnosti požara poskrbite, da bo stroj, še zlasti motor, prost ostankov trave, listja ali odvečne maščobe.
- Po vsaki košnji stroj skrbno operite z vodo.

7.4.2 Čiščenje sestava rezalnih naprav

- Odstranite ostanke trave in blata, ki so se nabrali v notranjosti šasije, ker posušeni ostanki lahko otežijo naslednji zagon.
- Če je treba poseči v spodnji del, nagnite stroj izključno na tisto stran, ki je označena v knjižici z navodili za motor; pri tem upoštevajte ustrezna navodila in se pred kakršnim koli posegom prepričajte o stabilnosti stroja.

- V primeru bočnega ali zadnjega izmeta: če je odbijač izmeta montiran, ga je treba sneti.

Za pranje notranjosti sestava rezalne naprave sledite naslednjemu postopku:

1. Odstranite zbiralno košaro.
2. Vodno cev priključite na posebni priključek (slika22.A).
3. Nastavite najnižjo višino košnje.
4. Vselej stojte za držajem kosilnice.
5. Zaženite motor.

Plast laka na notranjem delu šasije lahko sčasoma odstopi zaradi abrazivnega delovanja pokošene trave; v tem primeru morate takoj ukrepati in obnoviti lak z barvo proti rjavenju; s tem boste preprečili nastajanje rje, ki bi lahko razjedla kovino.

7.4.3 Čiščenje košare

1. Izpraznite zbiralno košaro.
2. Stresite jo, da iz nje padejo ostanki trave in prsti.
3. Operite, izplaknite in odložite jo tako, da se bo lahko hitro posušila.

7.5 PRITRDILNE MATICE IN VIJAKI

Vijaki in matice morajo ostati dobro priviti, da se zagotovi varno delovanje stroja.

7.6 BATERIJA

- Akumulator se dobavi pri modelih s komando za električni zagon na gumb. Za navodila glede avtonomije, polnjenja, shranjevanja in vzdrževanje akumulatorja sledite napotkom, ki se nahajajo v priložni lističu motorja.

- В двигателях (слика17.A.3) батарея не нуждается в подзарядке. Только в случае аварии ее можно зарядить через внешнее зарядное устройство USB (оно не поставляется с машиной). Следите napotkom v Priložniku z navodili za motor.

7.7 REGULACIJA KABLA VARIATORJA

- Ta regulacija je potrebna, kadar vzvod (slika23.A) noče ostati v položaju «».

- **POMEMBNO** Reguliranje je treba izvajati pri ugasnjem motorju.

- Z vzvodom (slika23.A) v položaju «» zasukajte regulator (slika23.B) kabla v smeri, ki jo kaže puščica, in sicer le toliko kolikor je nujno potrebno, da vzvod ostane v položaju.

8. IZREDNO VZDRŽEVANJE

 **Pred izvajanjem kakršnega koli pregleda, čiščenja ali posega za vzdrževanje/reguliranje na stroju:**

- **Zaustavite stroj.**
- **Prepričajte se, da so se vsi premični deli popolnoma zaustavili.**
- **Počakati, da se motor dovolj ohladi.**
- **Odklonite kapico svečke (slika24.A).**
- **Izvlomite ključ (slika24.C) ali baterijo (pri modelih s komando za električni zagon na gumb).**
- **Preberite ustrezna navodila.**
- **Nadenite primerna oblačila, delovne rokavice in zaščitna očala.**

8.1 REZALNA NAPRAVA

Slabo nabrušena rezalna naprava trga travo in povzroči porumenelost travnika.

 **Rezalne naprave se ne dotikajte, dokler ključ ni bil iztagnjen in dokler se rezalna naprava ni popolnoma zaustavila.**

 **Vsa opravila v zvezi z rezalnimi napravami (demontaža, brušenje, uravnoteženje, popravilo, ponovna montaža in/ali zamenjava) so zahtevna in je zanje potrebno specifično znanje ter posebno orodje; iz varnostnih razlogov jih je treba vedno opraviti v specializiranem servisu.**

 **Če je rezalna naprava poškodovana, ukrivljena ali obrabljena, jo zamenjajte skupaj s pripadajočimi vijaki, da se ohrani pravilna uravnoteženost.**

POMEMBNO Vselej uporabljajte originalne rezalne naprave, ki so označene s šifro, navedeno v tabeli "Tehnični podatki".

Zaradi razvoja artikla bodo rezalne naprave, navedene v tabeli "Tehnični podatki", lahko sčasoma nadomeščene z drugimi, ki bodo imele enakovredne lastnosti, kar se tiče varnega delovanja in možnosti medsebojnega zamenjavanja.

9. SHRANJEVANJE

Pred shranitvijo stroja:

1. Zaženite motor na prostem in pustite, da dela na minimumu, dokler se ne ustavi, tako da se porabi vse preostalo gorivo v uplinjaču.
2. Počakajte, da se motor ohladi.
3. Odklopite kapico svečke (slika24.A).
4. Izvlecite ključ (slika24.C) ali baterijo (pri modelih s komando za električni zagon na gumb).
5. Stroj skrbno očistite (odst. 7.4).
6. Preglejte, če so na stroju kakšne poškodbe. Po potrebi pokličite pooblaščen servis.
7. Stroj shranite:
 - V suhem prostoru.
 - V zavetju pred učinki slabega vremena.
 - Po možnosti ga pokrijte s pregrinjalom.
 - Na mestu, ki je izven dosega otrok.
 - Prepričajte se, da ste z njega odstranili ključe ali orodje za vzdrževanje.

9.1 SHRANJEVANJE V POKONČNEM POLOŽAJU

Po potrebi je nekatere modele (glej tabelo Tehnični podatki) mogoče shraniti v pokončnem položaju (slika24.0).



Stroja ne shranjujte v pokončnem položaju, če je rezervoar poln prek spodnjega roba indikatorja nivoja goriva (slika20.A).

Ravnajte, kakor sledi:

1. Šasijo znižajte do višine košnje "3" (odst. 5.7).
2. Premaknite oba vzvoda na stranicah držaja iz delovnega položaja (slika15.B) (Tip "I" - "II") iz delovnega položaja in ju zadržite v novem položaju.
3. Držaj previdno zložite v zaprti položaj.
4. Dvignite sprednji del stroja (slika25.0).



Stroj namestite tako, da bo rezalna naprava obrnjena proti steni ali ustrezno pokrita, da ne bo predstavljala nevarnosti ob slučajnem stiku z odraslimi osebami, otroki ali živalmi.



Stroja ne postavite v položaj, ki bi tvoril večji kot od navpičnega (90°); v nasprotnem primeru bi bencin lahko iztekel iz rezervoarja.



V pokončnem položaju ne poskušajte shranjevati strojev, ki niso bili zasnovani za ta namen.

10. PREMIKANJE IN TRANSPORT

Vsakič, ko je treba stroj premeščati, dvigati, prevažati ali nagibati:

- Ugasnite stroj (odst. 6.5).
- Prepričajte se, da so se vsi premični deli popolnoma zaustavili.
- Odklopite kapico svečke (slika24.A).
- Izvlecite ključ (slika24.C) ali baterijo (pri modelih s komando za električni zagon na gumb).
- Nadenite močne delovne rokavice.
- Zgrabite stroj na mestih, ki zagotavljajo zanesljiv oprijem ob upoštevanju teže in njene porazdelitve.

- Uporabite ustrezno število oseb glede na težo stroja in lastnosti transportnega sredstva ali mesta, kamor želite stroj postaviti ali od koder ga želite odstraniti.
 - Zagotovite, da premeščanje stroja ne bo povzročilo poškodb na stvareh ali osebah.
- Za prevažanje stroja na vozilu ali na prikolici:
- Uporabite nakladalne stranice, ki so primerno vzdržljive ter ustrezno široke in dolge.
 - Stroj naložite z ugasnjenim motorjem, s potiskanjem, pri tem pa naj sodeluje primerno število oseb.
 - Sestav rezalnih naprav naj bo spuščen (odst. 5.7).
 - Stroj namestite tako, da ne bo nikogar ogrožal.
 - Pritrдите ga čvrsto na vozilo z vrvmi ali verigami, da se prepreči prevrnitev.



Strojev z možnostjo shranjevanja v pokončnem položaju ne prevažajte v pokončnem položaju.

11. SERVIS IN POPRAVILA

Ta priročnik daje vsa potrebna navodila za upravljanje stroja in za pravilno osnovno vzdrževanje, ki ga lahko opravlja uporabnik. Vse postopke vzdrževanja in naravnavanja, ki niso opisani v tem priročniku, mora opraviti vaš prodajalec ali specializiran servis, ki razpolaga s potrebnim znanjem in opremo za pravilno izvedbo teh del in za ohranjanje originalne varnosti stroja.

Zaradi posegov, opravljenih v neprimernih delavnicah ali s strani neusposobljenih oseb, se razveljavi vsakršna oblika garancije in vsakršna odgovornost proizvajalca.

- Izključno pooblaščen servisne delavnice smejo izvajati popravila in vzdrževalna opravila v okviru garancije.
- Pooblaščen servis uporabljajo izključno originalne nadomestne dele. Originalni nadomestni deli in originalna oprema so bili izdelani posebej za te stroje.
- Neoriginalni nadomestni deli in dodatna oprema niso dovoljeni. Uporaba neoriginalnih nadomestnih delov in opreme povzroči, da uporaba stroja ni varna, ter odvezuje proizvajalca vsakršne odgovornosti.

12. OBSEG GARANCIJE

Garancijski pogoji so namenjeni samo navadnim uporabnikom, tj. nepoklicnim delavcem.

Garancija krije vse napake, ki se tičejo kakovosti materialov in izdelave ter so bile v garancijskem roku potrjene s strani vašega prodajalca ali specializiranega servisa.

Garancija je omejena na popravilo ali zamenjavo komponente, za katero se ugotovi, da ima napako.

Priporočamo, da stroj enkrat na leto zaupate pooblaščenemu servisu, da izvede vzdrževalna in servisna opravila ter pregled varnostnih naprav. Pogoj za uveljavljanje garancije je redno vzdrževanje stroja.

Uporabnik mora natančno spoštovati vsa navodila, ki jih vsebuje priložena dokumentacija.

Garancija ne pokriva poškodb, ki so posledica:

- Pomanjkljive seznanitve s spremljajočo dokumentacijo (priročniki z navodili).
- Profesionalne rabe.
- Nepozornosti, malomarnosti.
- Zunanjih vzrokov (strele, trkov, prisotnosti tujkov v notranjosti stroja) ali nesreč.

- Nepravilne ali od proizvajalca neodobrene uporabe ali montaže.
 - Slabega vzdrževanja.
 - Predelave stroja.
 - Uporabe neoriginalnih nadomestnih delov (prilagojenih delov).
 - Uporabe opreme, ki je ni dobavil proizvajalec ali je proizvajalec ni odobril.
- Poleg tega garancija ne pokriva:
- Opravi rednega/izrednega vzdrževanja (opisanih v priročniku z navodili).
 - Normalne obrabe potrošnih materialov, kot so transmisijski jermeni, rezalne naprave, žarometi, kolesa, varnostni vijaki in žice.
 - Normalne obrabe.
 - Slabšanja estetskega videza stroja zaradi njegove rabe.
 - Snovi, olja, bencina, masti.
 - Nosilcev rezalnih naprav.
 - Dodatnih stroškov, ki so morebiti povezani z uveljavitvijo garancije, kot so potni stroški do uporabnika, prevoz stroja do prodajalca, najem opreme za zamenjavo ali naročilo vzdrževalnih del pri zunanjem podjetju.
- Kar se tiče garancij zgorevalnih motorjev – razen motorjev "ST." – so garancije zagotovljene od proizvajalca posameznega motorja v skladu s pogoji in roki, navedenimi v ustreznih garancijskih določilih. Uporabnik je zaščiteno z ustreznimi zakoni, ki veljajo v njegovi državi. Ta garancija na noben način ne omejuje pravic uporabnika, ki jih določajo zakoni v njegovi državi.

13. NASTAVITEV VIŠINE KOŠNJE

Poseg	Pogostnost	Opombe
STROJ		
Pregled vseh spojev	Pred vsako uporabo	odst. 7.5
Varnostni pregledi / Preveritev komand	Pred vsako uporabo	odst. 6.2
Pregled ščitnikov zadnjega izmeta / bočnega izmeta.	Pred vsako uporabo	odst. 6.2.1
Pregled zbiralne košare, odbijača bočnega izmeta.	Pred vsako uporabo	odst. 6.2.1
Kontrola rezalne naprave	Pred vsako uporabo	odst. 6.2.1
Splošno čiščenje in pregled	Po vsaki uporabi	odst. 7.4
Pregled morebitnih poškodb na stroju. Po potrebi pokličite pooblaščen servis.	Po vsaki uporabi	-
Regulacija kabla variatorja	**	odst. 7.7
Zamenjava rezalne naprave	-	odst. 8.1 ***
MOTOR		
Pregled / dolivanje goriva	Pred vsako uporabo	odst. 6.1.1 / 7.2 *
Pregled / dodajanje motornega olja	Pred vsako uporabo	odst. 6.1.1 / 7.3 *
Pregled in čiščenje zračnega filtra	*	*
Pregled in čiščenje kontaktov svečke	*	*
Zamenjava svečke	*	*
Napolnjenost akumulatorja	*	odst. 7.6 *

* Poglejte v priročnik motorja.

** To opravilo je treba izvesti ob prvih znakih nepravilnega delovanja

*** To opravilo mora izvesti vaš prodajalec ali specializirani servis

14. PREPOZNAVANJE MOTENJ

Če težave ostajajo tudi potem, ko ste izvedli zgoraj opisana opravila, se posvetujte s svojim prodajalcem.		
MOTNJA	VERJETNI VZROK	ODPRAVA MOTNJE
1. Motor se ne zažene ali po zagonu ugaša.	Nepravilen postopek zagona	Sledite navodilom (glej 6.3. pogl.).
	V motorju ni olja ali bencina.	Preverite nivo olja in bencina.
	Umazana svečka ali nepravilna razdalja med elektrodama.	Preglejte svečko (Poglejte v priročnik motorja).
	Zamašen zračni filter.	Očistite in/ali zamenjajte filter (Poglejte v priročnik motorja).
	Problemi z uplinjevanjem.	Pokličite pooblaščen servis.
	Ob zaključku prejšnje sezone bencin ni bil iztočen iz kosilnice. Plovec je morda zataknjen.	Poglejte v priročnik motorja in pokličite pooblaščen servis.
2. Motor deluje neenakomerno, ob obremenitvi nima moči ali se zaustavi med delom.	Zamašen zračni filter.	Očistite in/ali zamenjajte filter (Poglejte v priročnik motorja).
	Umazana svečka ali nepravilna razdalja med elektrodama.	Preglejte svečko (Poglejte v priročnik motorja).
	Problemi z uplinjevanjem.	Pokličite pooblaščen servis.
3. Zalitje motorja.	Pri vključenem zaganjalniku ste večkrat potegnili za ročaj za ročni zagon.	Poglejte v priročnik motorja.
	Pri odklopljeni kapici svečke ste večkrat potegnili za ročaj za ročni zagon.	Priključite kapico svečke in poskusite zagnati motor. (Poglejte v priročnik motorja).
4. Pokošena trava se ne zbira več v zbiralni košari.	Rezalna naprava je zadela ob tuj predmet in utrpela udarec.	Ugasnite motor in odklopite kapico svečke. Kontrolirajte, če so prisotne poškodbe, in se za morebitno zamenjavo rezalne naprave obrnite na servisni center (odst. 8.1).
	Notranjost šasije je umazana.	Očistite notranjost šasije, da zagotovite lažje gibanje trave proti zbiralni košari (odst. 7.4.2).
5. Košnja trave je težavna.	Rezalna naprava ni v dobrem stanju.	Obrnite se na servisni center za brušenje ali zamenjavo rezalne naprave.
6. Med delom se opaža pretiran hrup in/ali pretirane vibracije.	Poškodba ali popustitev spojev. Klin na rezalni napravi je izstopil iz svojega ležišča.	Zaustavite stroj in iztaknite kabel svečke (slika24.0). Preverite, če je prišlo do poškodb. Preverite, če obstajajo popuščeni spoji in jih po potrebi zatisnite. Poskrbite za ustrezne preglede, zamenjave ali popravila v pooblaščenem servisu.
	Popustitev spoja rezalne naprave ali poškodba rezalne naprave.	Ugasnite motor in odklopite kapico svečke (slika24.0). Obrnite se na servisni center, da opravi preglede, zamenjave ali popravila (odst. 8.1).

15. DODATNA OPREMA PO NAROČILU

15.1 KOMPLET ZA MULČENJE

Namesto zbiranja pokošene trave v zbiralni košari seseklja pokošeno travo na drobno in jo pusti na površini travnika (za stroje s to opcijo) (slika26.0).

**SADRŽAJ**

1.	UOPŠTENO.....	1
1.1	Kako se služiti priručnikom.....	1
1.2	Referencije.....	1
2.	SIGURNOSNA PRAVILA.....	1
2.1	Obuka.....	1
2.2	Pripreme radnje.....	2
2.3	Za vreme upotrebe.....	2
2.4	Održavanje, skladištenje i transport.....	3
2.5	Zaštita životne sredine.....	3
3.	UPOZNAVANJE MAŠINE.....	3
3.1	Opis mašine i predviđena upotreba.....	3
3.2	Sigurnosne oznake.....	4
3.3	Identifikacijska nalepnica.....	4
3.4	Glavni delovi.....	4
4.	MONTAŽA.....	4
4.1	Komponente za montažu.....	5
4.2	Montaža vreće.....	5
4.3	Montaža drške.....	5
5.	UPRAVLJAČKE KOMANDE.....	5
5.1	Drška za ručno pokretanje.....	5
5.2	Komanda za električno pokretanje na dugme.....	5
5.3	Komanda gasa.....	5
5.4	Komanda menjača brzine.....	5
5.5	Poluga kočnice motora / rezne glave.....	5
5.6	Poluga za aktiviranje pogona.....	5
5.7	Podešavanje visine košenja.....	5
6.	UPOTREBA MAŠINE.....	6
6.1	Pripreme radnje.....	6
6.2	Sigurnosne kontrole.....	7
6.3	Pokretanje.....	7
6.4	Rad 8.....	7
6.5	Zaustavljanje.....	8
6.6	Nakon upotrebe.....	9
7.	REDOVNO ODRŽAVANJE.....	9
7.1	Uopšteno.....	9
7.2	Dolivanje goriva.....	9
7.3	Kontrola/dolivanje motornog ulja.....	9
7.4	Čišćenje.....	9
7.5	Maticе i šrafovi za fiksiranje.....	10
7.6	Baterija.....	10
7.7	Podešavanje kabla menjača.....	10
8.	VANDREDNO ODRŽAVANJE.....	10
8.1	Rezna glava.....	10
9.	SKLADIŠTENJE.....	10
9.1	Skladištenje u vertikalnom položaju.....	10
10.	POMERANJE I TRANSPORT.....	11
11.	ASISTENCIJA I POPRAVKE.....	11
12.	POKRIĆE GARANCIJE.....	11
13.	TABELA S INTERVENCIJAMA ODRŽAVANJA.....	12
14.	PREPOZNAVANJE PROBLEMA.....	13
15.	DODATNI PRIBOR NA ZAHTEV.....	13
15.1	Komplet za malčiranje.....	13

1. UOPŠTENO**1.1 KAKO SE SLUŽITI PRIRUČNIKOM**

U tekstu priručnika neki paragrafi koji sadrže informacije od posebnog značaja, u pogledu sigurnosti ili rada, istaknuti su na drugačiji način, prema sledećem kriterijumu:

NAPOMENA ILI VAŽNO navodi detalje ili druge elemente u vezi sa već prethodno navedenim, kako bi se izbeglo oštećenje mašine ili nanošenje štete.

Simbol  ističe opasnost. Ako se ne pridržavate upozorenja možete se povrediti ili povrediti druge osobe i/ili izazvati štetu.

- Paragrafi obeleženi četvorougлом sa sivim tačkastim stranama pokazuju opcijske karakteristike koje nemaju
- svi modeli navedeni u ovom priručniku. Proverite da li je ova karakteristika prisutna na Vašem modelu.

Sve oznake „prednje“, „zadnje“, „desno“ i „levo“ odnose se na rukovaoca u položaju upravljanja mašinom.

1.2 REFERENCIJE**1.2.1 Slike**

Slike u ovim uputstvima za upotrebu označene su brojevima 1, 2, 3 i tako dalje.

Delovi prikazani na slikama označeni su slovima A, B, C i tako dalje.

Referencija na komponentu C na slici 2 označena je ovako: "Vidi sl. 2. C" ili samo "(sl. 2.C)"

Slike su indikativne. Stvarni delovi mogu varirati u odnosu na one prikazane.

1.2.2 Naslovi

Priručnik je podeljen na poglavlja i paragrafe. Naslov paragrafa "2.1 Obuka" je podnaslov od "2. Sigurnosna pravila". Referencije na naslove ili paragrafe označene su skraćenicama pogl. ili par. i odgovarajućim brojem. Na primer: "pogl. 2" ili "par. 2.1"

2. SIGURNOSNA PRAVILA**2.1 OBUKA**

 **Upoznati se s komandama i prikladnom upotrebom mašine. Naučite da brzo zaustavite motor. Nepoštovanje upozorenja i uputstava može dovesti do požara i/ili ozbiljnih povreda.**

- Nikada ne dopustite da mašinu koriste deca ili osobe koje nisu dovoljno upoznate s

uputstvima. Lokalnim zakonima može da bude određen najniži uzrast korisnika.

- Nikada ne koristiti mašinu ako je rukovaoc umoran ili se loše oseća i ako se nalazi pod uticajem lekova, droga, alkohola ili štetnih supstanci koje mogu da smanje njegove reflekse i pažnju.
- Nemojte prevoziti decu ili druge osobe.
- Uvek treba imati na umu da su rukovaoc ili korisnik odgovorni za nesreće i nepredviđene slučajeve koji mogu da se dogode drugim osobama ili njihovoj imovini. Odgovornost korisnika podrazumeva procenu potencijalnih opasnosti terena na kojem se radi, zatim preduzimanje svih mera predostrožnosti koje će garantovati njegovu sigurnost i sigurnost ostalih, posebno na nizbrdicama, neravnim, klizavim ili nestabilnim terenima.
- U slučaju da želite ustupiti ili prodati mašinu drugima, proverite da li je novi korisnik pročitao uputstva za upotrebu sadržana u ovom priručniku.

2.2 PRIPREMNE RADNJE

Sredstva za ličnu zaštitu

- Nosite odgovarajuću odeću, radnu obuću sa donom protiv klizanja i duge pantalone. Nemojte uključivati mašinu bosih nogu ili u sandalima. Nosite sredstva za zaštitu sluha.
- Upotreba zaštite za sluh može smanjiti mogućnost da čujete eventualna upozorenja (vikanje ili alarme). Obratite posebnu pažnju na ono što se dešava oko radnog područja.
- Nositi radne rukavice u svim situacijama u kojima postoji opasnost za ruke.
- Ne nositi šalove, košulje, ogrlice, narukvice, odeću s lepršavim delovima ili odeću s uzicama, kao ni kravate, odnosno dodatke koji vise ili koji su široki jer bi se oni mogli zaplesti u mašini ili u predmete i materijale koji se nalaze na radnom mestu.
- Dugačku kosu treba vezati na odgovarajući način.

Radno područje / Mašina

- Dobro pregledajte celu radnu površinu i uklonite sve ono što bi mašina mogla izbaciti ili što bi moglo da ošteti reznu glavu/okretne delove (kamenje, granje, žica, kosti, itd.).

Motor s unutrašnjim sagorevanjem: gorivo

- ⚠ **OPASNO!** Gorivo je lako zapaljivo.
- Čuvajte gorivo u posudama koje su za to zvanično potvrđene, na sigurnom mestu i daleko od izvora toplote ili otvorenog plamena.
- U posudama ne sme biti ostataka trave, lišća ili preterane masnoće.
- Posude ne ostavljati na domašaju dece.
- Nemojte pušiti za vreme sipanja goriva ili dolivanja goriva i svaki put kad rukujete gorivom.
- Dolijte gorivo pomoću levka i to samo na otvorenom.
- Izbegavajte da udišete pare goriva.
- Ne sme se dodavati gorivo ili otvarati poklopac rezervoara goriva dok motor radi ili je još vruć.
- Polako otvarajte poklopac rezervoara, tako da postepeno ispuštite unutrašnji pritisak.
- Nemojte približavati plamen otvoru rezervoara da proverite sadržaj istog.
- Ako curi gorivo, ne pokrećite motor već udaljite mašinu od područja u kojem je gorivo prosuto i izbegavajte

stvaranje mogućnosti za izbijanje požara sve dok gorivo ne ispari i dok se para goriva ne rasprši.

- Odmah očistite bilo koji trag goriva koje se prosulo na mašini ili na tlu.
- Uvek vratite na mesto i dobro zavrnite poklopce rezervoara goriva i kante sa s gorivom.
- Nemojte puštati mašinu u pogon na mestu gde ste sipali gorivo; pokretanje motora mora da se vrši najmanje 3 metra od mesta na kojem je sipano gorivo.
- Pazite da gorivo ne dođe u dodir s odećom, u tom slučaju, presvucite se pre nego što pokrenete motor.

2.3 ZA VREME UPOTREBE

Radno područje

- Nemojte pokretati motor u zatvorenoj prostoriji, gde može doći do skupljanja opasnih dimova ugljen monoksida. Motor morate pokretati napolju ili na dobro provetrenom mestu. Ne zaboravite nikada da su izduvni gasovi otrovni.
- Za vreme puštanja mašine u pogon nemojte usmeravati prigušivač, odnosno ispusne gasove prema zapaljivom materijalu.
- Nemojte koristiti mašinu u prostorijama u kojima postoji rizik od eksplozije, u prisustvu zapaljivih tečnosti, plina ili prašine. Električni alat stvara varnice koje mogu zapaliti prašinu ili paru.
- Radite samo po dnevnom svetlu ili po dobrom veštačkom osvetljenju i kad se dobro vidi.
- Udaljite osobe, decu i životinje s radnog područja. Potrebno je da decu nadziru odrasli.
- Izbegavajte da radite na mokroj travi, kad pada kiša i kad postoji rizik od nevremena, posebno kad postoji mogućnost sevanja.
- Posebnu pažnju obratite na neravnine terena (izbočine, udubljenja), na nizbrdice, na skrivene opasnosti i na prisustvo eventualnih prepreka koje bi mogle smanjiti vidljivost.
- Budite oprezni u blizini provoljaja, šanaca ili nasipa. Mašina se može prevrnuti ako jedan točak pređe ivicu ili ako se ivica ospe.
- Kosite uvek poprečno u odnosu na nizbrdnicu, nikada gore/dole, vodeći pogotovo računa na promenu pravca i da točkovi ne nađu na prepreke (kamenje, granje, korenje, itd.), što bi moglo dovesti do bočnog klizanja i gubitka kontrole nad mašinom.
- Kad koristite mašinu u blizini puta, pazite na saobraćaj.
- Da biste izbegli rizik od požara, nemojte ostavljati mašinu sa zagrejanim motorom u lišću, suvoj travi ili drugom zapaljivom materijalu.

Ponašanje

- Posebno vodite računa kad idete u rikverc ili unazad. Gledajte iza sebe pre i za vreme kretanja u rikverc kako biste se uverili da nema prepreka.
- Nikada ne trčite, već hodajte.
- Pazite da vas kosačica ne vuče.
- Uvek držite ruke i noge daleko od rezne glave, kako za vreme puštanja u pogon tako i za vreme upotrebe mašine.
- Pažnja: rezni element se i dalje okreće nekoliko sekundi čak i kad se isključi ili nakon gašenja motora.
- Uvek se držite podalje od otvora za izbacivanje.
- Ne dodirivati delove motora koji se za vreme upotrebe zagrevaju. Rizik od opekotina.

! U slučaju kvara ili nesreće za vreme rada, odmah isključiti motor i udaljiti mašinu kako ne bi nastala dalja oštećenja; ako se povredite ili povredite druge osobe, odmah примените mere prve pomoći koje su najprikladnije u situaciji koja je nastala i obratite se zdravstvenoj ustanovi radi potrebnog lečenja. Pažljivo uklonite sav eventualni otpad koji bi mogao oštetiti ili povrediti osobe ili životinje ukoliko ih niko ne nadzire.

Ograničenja u upotrebi

- Nemojte nikada koristiti mašinu ako su štitnici oštećeni, ako nisu namontirani na mašinu ili ako su nepravilno namontirani (vreća za skupljanje trave, štitnik otvora za bočno izbacivanje, štitnik otvora za izbacivanje otpozadi).
- Nemojte koristiti mašinu ako dodatna oprema/alatke nisu namontirane na predviđenim mestima.
- Nemojte isključivati, deaktivirati, skidati ili oštećivati postojeće sigurnosne uređaje/mikroprekidače.
- Nemojte menjati podešenost motora, nemojte ga dovoditi do prekomerne brzine. Ako motor radi pri prevelikom broju obrtaja, povećava se rizik od telesnih povrda.
- Ne izlažite mašinu prevelikom naporu i ne koristite malu mašinu za izvođenje teških radova; upotrebom odgovarajuće mašine smanjuje se opasnost i poboljšava kvalitet rada.

2.4 ODRŽAVANJE, SKLADIŠTENJE I TRANSPORT

Redovno vršite održavanje i pravilno skladištite mašinu kako bi se sačuvala njena sigurnost i nivo učinka.

Održavanje

- Mašina se ne sme koristiti ako su njeni delovi istrošeni ili oštećeni. Pokvareni ili dotrajali delovi se moraju zameniti, a nikako popravljati.
- Da biste smanjili rizik od požara, redovno proveravajte da ne dolazi do curenja ulja i/ili goriva.
- Za vreme izvođenja operacija podešavanja mašine, pazite da ne uvučete prste između rezne glave u pogonu i fiksnih delova mašine.

! Nivo buke i vibracija naveden u ovim uputstvima, predstavljaju maksimalne vrednosti prilikom upotrebe mašine. Upotreba neuravnoteženog reznog elementa, prevelika brzina kretanja i nevršenje održavanja znatno utiču na emisiju zvuka i vibracije. Zato je potrebno применити mere preventivne zaštite radi otklanjanja mogućih rizika od prevelike buke i naprezanja od vibracija; vršite održavanje mašine, nosite zaštitu za uši, pravite pauze za vreme rada.

Skladištenje

- Nemojte odlagati mašinu s gorivom u rezervoaru u prostoriju u kojoj bi para goriva mogla doći u dodir s plamenom, varnicama ili jakim izvorom toplote.
- Da biste smanjili rizik od požara, nemojte ostavljati posude s otpadnim materijalom u prostorijama.

2.5 ZAŠTITA ŽIVOTNE SREDINE

Zaštita životne sredine mora predstavljati bitan i prvenstveni vid upotrebe mašine, u korist civilnog življenja kao i zaštite životne sredine.

- Ne uznemiravajte susede. Koristite mašinu samo u dogledno vreme (ne rano ujutru ili kasno uveče kad biste mogli uznemiravati osobe).

- Strogo se pridržavajte lokalnih propisa o uklanjanju ambalaze, istrošenih delova ili svih drugih elemenata štetnih za životnu sredinu; ti otpaci se ne smeju bacati u smeće, nego ih treba razdvojiti i predati odgovarajućim centrima za skupljanje otpada, koji će se pobrinuti za recikliranje materijala.
- Strogo se pridržavajte lokalnih propisa o zbrinjavanju otpadnog materijala koji nastane tokom rada.
- U trenutku kada mašinu više ne koristite, nemojte je napustiti u okolini, već se obratite centru za skupljanje otpada, u skladu s važećim lokalnim propisima.

3. UPOZNAVANJE MAŠINE

3.1 OPIS MAŠINE I PREDVIĐENA UPOTREBA

Ova mašina je kosačica na guranje.

Mašina se na prvom mestu sastoji od motora, koji aktivira reznu glavu koja se nalazi u karteru, s točkovima i drškom.

Rukovaoc je u stanju da upravlja mašinom i aktivira glavne komande, a da uvek bude iza mašine, dakle na sigurnosnom rastojanju od okretne rezne glave. Udaljavanje rukovaoca od mašine dovodi do zaustavljanja motora i okretne rezne glave u roku od nekoliko sekundi.

3.1.1 Predviđena upotreba

Ova mašina je predviđena i napravljena za košenje (i skupljanje) trave u baštama i na travnatim površinama, čija je veličina srazmerna kapacitetu košenja, i koristi se na guranje od strane rukovaoca.

Obično ova mašina može:

- Kositi travu i skupljati je u vreću za skupljanje trave.
- Kositi travu i izbaciti je na zemlju otpozadi (ako je predviđeno).
- Kositi travu i bočno je izbacivati (ako je predviđeno).
- Kositi, usitnjavati i odlagati travu na terenu (efekat malčiranja - ako je predviđen).

Upotreba posebne dodatne opreme, predviđene od strane proizvođača kao izvorne opreme ili opreme koja se može posebno kupiti, omogućava da se rad obavlja na razne načine, koji su opisani u ovom priručniku ili u uputstvima koja se isporučuju uz svaki dodatak mašini.

3.1.2 Neprimerena upotreba

Svaka druga upotreba koja nije prethodno navedena može biti opasna i može prouzrokovati štetu po lica i/ili stvari.

Neprimerena upotreba obuhvata

(navodimo samo nekoliko primera):

- Prevoz na mašini osoba, dece ili životinja jer bi oni mogli pasti i teško se povrediti ili bi mogli ugroziti sigurnu vožnju.
- Vožnju na mašini.
- Upotrebu mašine za vuču ili guranje tereta.
- Pokretanje rezne glave na netravnatim površinama.
- Korišćenje mašine za skupljanje lišća ili krša.
- Upotrebu mašine za potkresivanje žive ograde ili za rezanje netravnatne vegetacije.
- Upotrebu mašine od strane više osoba istovremeno.

VAŽNO *Nepredviđena upotreba mašine prekida važenje garancije, a proizvođač neće snositi nikakvu odgovornost, dok će korisnik*

morati da snosi troškove za oštećenja ili povrede koje nanese samom sebi ili trećim licima.

3.1.3 Tipologija korisnika

Ova mašina je namenjena da je koriste osobe, odnosno neprofesionalni rukovaoci.

Ova mašina je namenjena za upotrebu iz hobija.

VAŽNO Mašinu mora da koristi samo jedan rukovaoc.

3.2 SIGURNOSNE OZNAKE

Na mašini se nalaze razni simboli (sl.2.0). Oni imaju ulogu da podsete rukovaoca na ponašanje koje mora imati kako bi koristio mašinu pažljivo i oprezno. Značenje simbola:



Pažnja. Pročitajte uputstva pre korišćenja mašine.



Upozorenje! Nemojte nikada stavljati ruke ili noge u ležište rezne glave. Otkaçite kapicu svećice i pročitajte uputstvo pre nego što izvršite bilo koju operaciju održavanja ili popravke.



Opasno! Rizik od izbacivanja predmeta. Za vreme upotrebe mašine osobe moraju biti van radnog područja.



Opasno! Rizik od posekotina. Rezna glava u pokretu. Nemojte nikada stavljati ruke ili noge u ležište rezne glave.

VAŽNO Nalepnice koje su oštećene ili koje su postale nečitke moraju se zameniti. Zatražite nove nalepnice od ovlašćenog servisnog centra.

3.3 IDENTIFIKACIJSKA NALEPNICA

Na identifikacijskoj nalepnici nalaze se sledeći podaci (sl.1.0).

1. Nivo zvučne snage.
2. EZ oznaka usaglašenosti.
3. Godina proizvodnje.
4. Vrsta mašine.
5. Serijski broj.
6. Naziv i adresa proizvođača.
7. Šifra artikla.
8. Nazivna snaga i maksimalna radna brzina motora.
9. Težina u kg.

Upišite identifikacijske podatke mašine na odgovarajuće mesto na nalepnici koja se nalazi na poledini naslovne strane.

VAŽNO Saopštite identifikacijske podatke koji se nalaze na identifikacijskoj nalepnici svaki put kada konaktirate ovlašćeni servis.

VAŽNO Primer deklaracije o usaglašenosti nalazi se na poslednjim stranicama priručnika.

3.4 GLAVNI DELOVI

Mašina se sastoji od sledećih glavnih delova, koji imaju sledeće funkcije (sl.1.0):

- A. Šasija:** Škarter unutar kojeg se nalazi okretna rezna glava.
- B. Motor:** pokreće reznu glavu i pogon točkova (ako je predviđen);
- C. Rezna glava:** služi za košenje trave.
- D. Štitnik otvora za izbacivanje otpozadi** u pitanju je štitnik koji sprečava da eventualni predmeti koje skupi rezna glava budu odbačeni daleko od mašine.
- E. Usmerivač izbacivanja otpozadi (ako je predviđen):** pored funkcije izbacivanja trave na zemlju otpozadi, predstavlja sigurnosni element i onemogućava da eventualne predmete koje je skupila rezna glava mašina daleko odbaci.
- F. Štitnik otvora za bočno izbacivanje (ako je predviđen):** u pitanju je štitnik koji sprečava da eventualni predmeti koje skupi rezna glava budu odbačeni daleko od mašine.
- G. Usmerivač bočnog izbacivanja (ako je predviđen):** pored toga što bočno izbacuje travu na teren, predstavlja takođe i sigurnosni element, jer sprečava da eventualni predmeti koje skupi rezna glava budu odbačeni daleko od mašine.
- H. Vreća za skupljanje trave:** pored toga što skuplja pokošenu travu, ona predstavlja i sigurnosni element, jer sprečava da eventualni predmeti koje je skupila rezna glava budu odbačeni daleko od mašine.
- I. Drška:** radni položaj radnika. Zahvaljujući njenoj dužini radnik uvek za vreme rada može biti na sigurnosnom rastojanju od okretno rezne glave.
- J. Poluga kočnice motora / rezne glave:** u pitanju je poluga koja pokreće i zaustavlja motor i istovremeno uključuje i isključuje reznu glavu.
- K. Poluga za aktiviranje pogona:** u pitanju je poluga koja uključuje pogon točkova i omogućava kretanje mašine.

4. MONTAŽA



Sigurnosni propisi kojih se treba pridržavati opisani su u pogl. 2. Strogo se pridržavajte ovih uputstava kako ne bi nastali ozbiljni rizici ili opasnosti.

Radi potreba skladištenja i prevoza, pojedini delovi mašine nisu sastavljeni u fabrici, već ih treba montirati nakon raspakivanja, prema uputstvima koja slede.



Raspakivanje i dovršavanje montaže treba izvršiti na ravnoj i čvrstoj površini, s dovoljno prostora za pomicanje mašine i ambalaže, služeti se uvek odgovarajućim alatom. Nemojte koristiti mašinu pre nego što postupite po svim uputstvima sadržanim u odeljku "MONTAŽA".

4.1 KOMPONENTE ZA MONTAŽU

U pakovanju se nalaze komponente za montažu.

4.1.1 Skidanje ambalaže

1. Pažljivo otvorite pakovanje, pazite da ne zagubite komponente mašine.
2. Konsultujte dokumentaciju koja se nalazi u kutiji, kao i ova uputstva.
3. Izvadite iz kutije sve delove koji nisu namontirani.
4. Izvadite mašinu iz kutije.
5. Zbrinite kutiju i ambalažu u skladu s lokalnim zakonskim propisima.

4.2 MONTAŽA VREĆE

Vreća se isporučuje već namontirana. Uverite se da su delovi pravilno namontirani (sl.3.A) (Tip "I" - "II").

4.3 MONTAŽA DRŠKE

Pažljivo otvorite dršku u radni položaj (sl.4.A).

- Ubacite sajlu za paljenje u donju i gornju spiralu i zategnite maticu (sl.4.B).

5. UPRAVLJAČKE KOMANDE

5.1 DRŠKA ZA RUČNO POKRETANJE



Omogućava ručno pokretanje motora (sl.5.A).

5.2 KOMANDA ZA ELEKTRIČNO POKRETANJE NA DUGME

ENGINE START Omogućava električno pokretanje motora (sl.5.B).

5.3 KOMANDA GASA

Reguliše broj obrtaja motora (sl.6.A).
Položaji označeni na pločici odgovaraju:

-  **1. Najveća brzina.** Uvek koristiti za vreme rada mašine.
-  **2. Minimalna.** Koristi se kad je motor dovoljno zagrejan za vreme faza mirovanja.
-  **3. Čok uključen.** Koristi se za paljenje motora na hladno.

NAPOMENA Za pokretanje "hladnog" motora podrazumeva se pokretanje koje se izvrši nakon najmanje 5 minuta od zaustavljanja motora ili nakon sipanja goriva.



5.4 KOMANDA MENJAČA BRZINE

- Menjač brzine omogućava podešavanje brzine kretanja (sl.7.A).
- Položaji označeni na pločici odgovaraju:

 **1. Maksimalna brzina.**

 **2. Minimalna brzina.**

VAŽNO Prelazak s jedne na drugu brzinu mora da se izvrši kad je motor upaljen, a pogon uključen. Ne dirajte komandu menjača brzine kad je motor ugašen. To bi moglo da ošteti menjač.

NAPOMENA Ako se mašina ne kreće unapred kad je komanda u položaju «  », dovoljno je postaviti komandnu polugu na «  » i odmah zatim vratiti je u položaj «  ».

5.5 POLUGA KOČNICE MOTORA / REZNE GLAVE

U pitanju je poluga koja pokreće i zaustavlja motor i istovremeno uključuje i isključuje reznu glavu (sl.8.A).

5.6 POLUGA ZA AKTIVIRANJE POGONA

Uključuje pogon točkova i omogućava kretanje mašine.

 **1. Pogon uključen.** Kosačica se kreće kad se poluga gurne prema dršci (sl.8.B). Kosačica prestaje da se kreće puštanjem poluge.

VAŽNO Pokretanje motora mora se uvek vršiti kada je pogon isključen.

VAŽNO Da ne bi došlo do oštećenja prenosnog mehanizma, nemojte vući unazad mašinu kad je pogon uključen.

5.7 PODEŠAVANJE VISINE KOŠENJA

Spuštanjem ili dizanjem šasije trava se može kositi na različitim visinama košenja.

 **Ovu operaciju vršiti kad je rezna glava zaustavljena.**

• **Regulacija tipa "I".** Podešavanje visine košenja postiže se pritiskom na dugme (sl.9.A) i podizanjem ili spuštanjem šasije, pomoću drške (sl.9.B), do željenog položaja.

• Regulacija tipa "II".

Podošavanje visine košenja vrši se pomoću odgovarajuće poluge (sl.9.C) koja podiže ili spušta šasiju do željenog položaja.

6. UPOTREBA MAŠINE

 **Sigurnosni propisi kojih se treba pridržavati opisani su u pogl. 2. Strogo se pridržavajte ovih uputstava kako ne bi nastali ozbiljni rizici ili opasnosti.**

VAŽNO Za uputstva o motoru i bateriji (ako je predviđena) pogledajte njihove priručnike.

6.1 PRIPREMNE RADNJE

Pre početka rada, potrebno je izvršiti niz kontrola i radnji kako biste osigurali da se posao obavlja uspješno i u najvećoj sigurnosti. Postavite mašinu u vodoravni položaj, tako da ona ima dobar oslonac na tlu.

6.1.1 Sipanje ulja i benzina

VAŽNO Mašina se isporučuje bez motornog ulja i goriva.

Pre korišćenja mašine prvi put nakon kupovine, sipajte gorivo i dolijte ulje kako je to navedeno u priručniku s uputstvima za motor i u par. 7.2/7.3.

• Svaki put pre upotrebe

Proverite ima li goriva i nivo ulja prema uputstvima sadržanim u priručniku s uputstvima za motor i u par. 7.2/7.3.

6.1.2 Priprema mašine za rad

NAPOMENA Ova mašina omogućava košenje travnjaka na različite načine; pre početka rada, potrebno je pripremiti mašinu za željeni način košenja u zavisnosti od toga kako želite da kosite.

a. Priprema za košenje i skupljanje trave u vreću za skupljanje trave:

• Tip "I"

1. Kod modela s mogućnošću bočnog izbacivanja: uverite se da je štitnik otvora bočnog izbacivanja (sl.10.A) spušten i blokiran sigurnosnom polugom (sl.10.B).
2. Postavite vreću za skupljanje trave kako je prikazano na slici (sl.10.C). Postavite bočne štapiće u vodice koje se nalaze u osnovi drške (sl.10.D) i gurajte vreću sve dok ne čujete "klik" (sl.10.E).

• Tip "II"

1. Podignite štitnik otvora za izbacivanje otpozadi (sl.11.A) i pravilno zakačite vreću za skupljanje trave i postavite bočne klinove u vodice koje se nalaze u dnu drške (sl.11.B).

b. Priprema za košenje i izbacivanje trave na zemlju otpozadi:

1. Skinite vreću za skupljanje trave.
2. Podignite štitnik bočnog izbacivanja (sl.12.A) i zakačite usmerivač za izbacivanje otpozadi (sl.12.B) u predviđene rupe, proverite da li je on stabilan.
3. Kod modela s mogućnošću bočnog izbacivanja: uverite se da je štitnik otvora bočnog izbacivanja (sl.12.C) spušten i blokiran sigurnosnom polugom (sl.12.D).

Za skidanje usmerivača za izbacivanje otpozadi postupite na sledeći način:

1. Podignite štitnik otvora za izbacivanje otpozadi (sl.12.A).
2. Podignite usmerivač za izbacivanje otpozadi i otkaçite ga s rupa (sl.12.B).

c. Priprema za košenje i usitnjavanje trave (funkcija malčiranja):

1. Podignite štitnik za izbacivanje otpozadi (sl.13.A) i stavite čep usmerivača (sl.13.B) u otvor za izbacivanje.
2. Kod modela s mogućnošću bočnog izbacivanja: uverite se da je štitnik otvora bočnog izbacivanja (sl.12.C) spušten i blokiran sigurnosnom polugom (sl.12.D).

Da biste skinuli čep usmerivača:

1. Podignite štitnik otvora za izbacivanje otpozadi (sl.13.A).
2. Skinite čep usmerivača (sl.13.B).

d. Priprema za košenje i bočno izbacivanje trave na zemlju:

1. Podignite štitnik za izbacivanje otpozadi (sl.14.A) i stavite čep usmerivača (sl.14.B) u otvor za izbacivanje.
2. Lagano gurnite sigurnosnu polugu (sl.14.C) i podignite štitnik otvora bočnog izbacivanja (sl.14.D).
3. Stavite usmerivač bočnog izbacivanja (sl.14.E).
4. Zatvorite štitnik otvora za bočno izbacivanje (sl.14.D) tako da se usmerivač bočnog izbacivanja (sl.14.E) blokira.

Za skidanje usmerivača bočnog izbacivanja:

5. Lagano gurnite sigurnosnu polugu (sl.14.C) i podignite štitnik otvora bočnog izbacivanja (sl.14.D).
6. Otkaçite usmerivač bočnog izbacivanja (sl.14.E).

Da biste skinuli čep usmerivača:

1. Podignite štitnik otvora za izbacivanje otpozadi (sl.14.A).
2. Skinite čep usmerivača (sl.14.B).

6.1.3 Podešavanje visine košenja

Podesite visinu košenja kako je prikazano na (par. 5.7).

6.1.4 Podešavanje visine drške

 **Ovu operaciju vršiti kad je rezna glava zaustavljena.**

Visina drške može se podesiti u 3 različita položaja, koje označava pokazivač koji se nalazi na osnovi drške (sl.15.A). Da biste promenili visinu drške, aktivirajte obe poluge koje se nalaze na stranama drške (sl.15.B) (Tip "I" - "II"), i držite ih u položaju. Dovedite pažljivo dršku na željenu visinu i pustite poluge. Iz radnog položaja moguće je i sklopiti dršku u zatvoreni položaj.

6.2 SIGURNOSNE KONTROLE

Izvršite sledeće sigurnosne kontrole i proverite da li se rezultati poklapaju s onima navedenim u tabelama.

 **Uvek pre upotrebe izvršite sigurnosne kontrole.**

6.2.1 Kontrola generalne sigurnosti

Predmet	Rezultat
Drške	Moraju biti čiste i suve.
Drška	Mora biti pravilno i čvrsto fiksirana na mašinu.
Rezna glava	Mora biti čista, ne sme biti oštećena ili istrošena.
Štitnik otvora za izbacivanje otpozadi; vreća za skupljanje trave	Moraju biti čitavi. Ne smeju biti oštećeni. Moraju biti pravilno namontirani.
Štitnik otvora za bočno izbacivanje; usmerivač bočnog izbacivanja	Moraju biti čitavi. Ne smeju biti oštećeni. Moraju biti pravilno namontirani.
Poluga kočnice motora / rezne glave	Poluga se mora slobodno kretati, ne na silu, a kad se pusti, mora se automatski vratiti u neutralni položaj.
Sajla za paljenje	Sajla mora biti čitava.
Šrafovi/matice na mašini i na reznoj glavi	Moraju biti dobro učvršćeni (ne olabavljeni).
Električni kablovi k kabal svećice	Moraju biti čitavi kako ne bi došlo do stvaranja varnica.
Kapica svećice	Mora biti čitava i pravilno namontirana na svećicu.
Mašina	Na njoj ne sme biti znakova oštećenja ili pohabanosti.

6.2.2 Testiranje rada mašine

Radnja	Rezultat
<ol style="list-style-type: none">1. Pustite mašinu u pogon (par. 6.3).2. Pustite polugu kočnice motora / rezne glave.	<ol style="list-style-type: none">1. Rezna glava se mora pokretati.2. Poluge se automatski i brzo moraju vratiti u neutralni položaj, motor se mora ugastiti, a rezna glava zaustaviti u roku od nekoliko sekundi.
<ol style="list-style-type: none">1. Pustite mašinu u pogon (par. 6.3).2. Aktivirajte polugu pogona.3. Pustite polugu pogona.	<ol style="list-style-type: none">2. Zahvaljujući točkovima mašina se kreće.3. Točkovi se zaustavljaju i mašina prestaje da se kreće.
Probna vožnja	Ne sme biti nikakve nepravilne vibracije. Ne sme biti nikakvog nepravilnog zvuka.

 **Ako se bilo koji od rezultata ne poklapa s navodima u narednim tabelama, ne smete da koristite mašinu! Obratite se servisnoj službi da izvrši kontrole i popravku.**

6.3 POKRETANJE

NAPOMENA Pustite kosačicu u pogon na ravnoj površini na kojoj nema prepreka ili visoke trave.

6.3.1 Modeli s drškom za ručno pokretanje

1. **U slučaju pokretanja hladnog motora:** dovedite gas u položaj "Čok" uključen (sl.6.A) (ako postoji).
2. Povucite polugu kočnice motora / rezne glave prema dršci (sl.16.A).

NAPOMENA Poluga kočnice motora / rezne glave mora ostati povučena kako ne bi došlo do zaustavljanja motora.

3. Uхватite dršku za pokretanje i pokrenite motor odlučnim povlačenjem sajle za paljenje (sl.16.B).
4. Nakon paljenja dovedite gas u položaj pune brzine (ako postoji).

NAPOMENA Ako se komanda čoka koristi kad je motor već zagrejan, to može zaprljati svećicu i dovesti do nepravilnog rada motora.

6.3.2 Modeli s komandom za električno pokretanje na dugme

1. Stavite isporučenu bateriju u odgovarajući prostor na motoru (sl.17.A.1 / 17.A.2). (sledite uputstva sadržana u priručniku s uputstvima za motor). Na nekim modelima predviđen je motor s ugrađenom baterijom koja se ne može izvaditi (sl.17.A.3).
2. Stavite ključ do kraja (ako postoji) (sl.17.B).
3. Povucite polugu kočnice motora / rezne glave prema dršci (sl.17.C).

Kod motora (sl.17.A.3), indikator stanja napunjenosti baterije (1) pali se ili trepti 5 sekundi i označava sledeće:

- Indikator uključen = baterija je prilično puna
- Indikator trepti = baterija je skoro prazna
- Indikator isključen = baterija je skoro potpuno prazna. Pridržavajte se uputstava sadržanih u priručniku s uputstvima za motor za hitno punjenje baterije preko spoljašnjeg uređaja za punjenje USB (koji nije isporučen s mašinom).

NAPOMENA Poluga kočnice motora / rezne glave mora ostati povučena kako ne bi došlo do zaustavljanja motora.

4. Pritisnite dugme za pokretanje i držite ga pritisnutim sve dok se motor ne uključi. (sl.17.D).

Kod motora (sl.17.A.3) indikator stanja napunjenosti baterije (1) se gasi.

Za više informacija o motoru, pridržavajte se uputstava navedenih u knjižici motora.

6.4 RAD

VAŽNO Tokom rada, budite uvek na sigurnosnom rastojanju od rezne glave, koje odgovara dužini drške.

6.4.1 Košenje trave

1. Počnite da se krećete i kosite travu na travnatog površini.
2. Podesite brzinu kretanja i visinu košenja (par. 5.7) uslovima travnjaka (visina, gustoća i vlaga trave) i količini pokošene trave.
3. Travnjak će izgledati lepše ako se košenje vrši uvek na istoj visini i naizmenično u dva pravca (sl.19.0).

• U slučaju malčiranja ili izbacivanja trave otpozadi:

- Izbegavati košenje velike količina trave. U samo jednom prolazu kosačicom nikada nemojte da odstranite više od jedne trećine ukupne visine trave (sl.18.0).
- Šasija uvek mora biti čista (par. 7.4.2).

• U slučaju bočnog izbacivanja: preporučljivo je vršiti kretanje tako da ne dođe do izbacivanja pokošene trave na deo travnjaka koji tek treba pokositi.

6.4.2 Saveti za održavanje urednog travnjaka

- Da bi travnjak održao lep izgled, da bi bio zelen i mek, potrebno ga je redovno kositi. Travnjak mogu činiti razne vrste trava. Često košenje može dovesti do rasta korova i do nicanja jake trave; nasuprot, ako se košenje ređe vrši, doći će do rasta pretežno visokog i divljeg bilja (detelina, bele rade, itd.). Koliko često treba kositi travu zavisi od visine trave; ne treba da dozvolite da između dva košenja trava mnogo poraste.
- Optimalna visina trave na održavanom travnjaku iznosi oko 4-5 cm, a tokom jednog košenja ne bi trebalo kositi više od jedne trećine ukupne visine trave. Ako je trava dosta visoka, bolje je izvršiti košenje u dva navrata, u razmaku od jednog dana; prvo košenje treba izvršiti sa reznim glavama na najvećoj visini, dok se drugo košenje može izvršiti na željenu visinu.
- Prenisko košenje uzrokuje čupanje i proređivanje travnatog pokrivača, koji izgleda u tom slučaju kao da je "isflekan".
- U toplim i suvim periodima preporučuje se da se trava ostavi viša, kako se zemljište ne bi isušilo.
- Travu je uvek poželjno kositi kad je travnjak suv. Nemojte kositi mokru travu; to može smanjiti efikasnost okretne rezne glave zbog prijanjanja trave na njoj i dovesti do čupanja trave na travnatom pokrivaču.
- Rezne glave moraju biti čitave i dobro naoštrene, tako da košenje bude precizno i bez čupanja, koje dovodi do žućenja trave.

6.4.3 Pražnjenje vreće za skupljanje trave

Kad se vreća za skupljanje trave (sl.1.H) prepuni, skupljanje trave nije više efikasno, a kosačica menja zvuk.

• Ako je u pitanju vreća za skupljanje trave s indikatorom napunjenosti (ako je predviđen):

 Podignut = prazna.

 Spušten = puna.

• U toku rada, dok je rezna glava u pokretu, indikator ostaje podignut sve dok je vreća za skupljanje trave u mogućnosti da primi pokošenu travu; kada se indikator spusti, znači da se vreća napunila i da je treba isprazniti.

Skidanje i pražnjenje vreće za skupljanje trave:

1. Pustite polugu kočnice motora / rezne glave (sl.20.A).
2. Sačekajte da se rezna glava zaustavi.
3. Samo s vrećom tipa "II"
 - Podignite štitnik otvora za izbacivanje otpozadi (sl.11.B).

4. Uхватite ručku i skinite vreću držeći je u uspravnom položaju.

6.5 ZAUSTAVLJANJE

Za zaustavljanje mašine postupite na sledeći način:

1. Pustite polugu kočnice motora / rezne glave (sl.20. A).
2. Sačekajte da se rezna glava zaustavi.

 **Kad zaustavite mašinu, potrebno je nekoliko sekundi da se zaustavi rezna glava.**

 **Motor bi mogao biti veoma vruć odmah nakon gašenja. Ne dodirujte. Postoji opasnost od opekotina.**

VAŽNO Uvek zaustavite mašinu:

- Prilikom premeštanja iz jedne radne zone u drugu.
- Prilikom prelaska preko netravnatih površina.
- Svaki put kad treba da pređete neku prepreku.
- Pre nego što podesite visinu košenja.
- Svaki put kada skidate ili ponovo stavljate vreću za skupljanje trave.
- Svaki put kada skidate ili ponovo montirate usmerivač za izbacivanje otpozadi (ako je predviđen).
- Svaki put kada skidate ili ponovo montirate usmerivač bočnog izbacivanja (ako je predviđen).

6.6 NAKON UPOTREBE

1. Zaustavite mašinu (par. 6.5).
2. Otkaçite kapicu svećice (sl.24. A).
3. Pritisnite jezičak (sl.24. B) i izvadite ključ za odobrenje (sl.24. C) (modeli s komandom za električno pokretanje na dugme).
4. Sačekajte da se motor ohladi, pre odlaganja mašine u bilo koju prostoriju.
5. Izvršite čišćenje (par. 7.4).
6. Proverite da nema delova koji su se olabavili ili oštetili. Ako je potrebno, zamenite oštećene delove i eventualno pritegnite šrafove koji su se olabavili.

VAŽNO Svaki put kad mašinu ne koristite ili ne nadgledate:

- Otkaçice kapicu svećice (sl.24. A).
- Izvadite ključ (sl.24. C) ili akumulator (kod modela s komandom za električno pokretanje na dugme).

7. REDOVNO ODRŽAVANJE

7.1 UOPŠTENO

 **Sigurnosni propisi kojih se treba pridržavati opisani su u pogl. 2. Strogo se pridržavajte ovih uputstava kako ne bi nastali ozbiljni rizici ili opasnosti.**

 **Pre vršenja bilo koje kontrole, čišćenja ili održavanja/podešavanja mašine:**

- **Zaustavite mašinu.**
- **Uverite se da su svi pokretni delovi potpuno zaustavljeni.**
- **Sačekajte da se motor dovoljno ohladi.**
- **Otkaçite kapicu svećice (sl.24. A).**

- **Izvadite ključ (sl.24. C) ili akumulator (kod modela s komandom za električno pokretanje na dugme).**
- **Pročitajte odnosna uputstva.**
- **Nosite odgovarajuću odeću, radne rukavice i zaštitne naočare.**

- Učestalost i vrsta intervencije navedeni su u "Tabeli s intervencijama održavanja". Prikazana tabela ima za cilj da Vam pomogne da održite efikasnost i sigurnost vaše mašine. U njoj su navedene glavne intervencije i predviđena periodičnost njihovog izvođenja. Izvršite odgovarajuću radnju nakon isteka određenog perioda.
- Upotreba neoriginalnih rezervnih delova i dodatne opreme i/ili nepravilna montaža istih mogli bi se negativno odraziti na rad i sigurnost mašine. Proizvođač neće snositi nikakvu odgovornost u slučaju oštećenja, nezgoda ili povreda koje izazovu pomenuti delovi.
- Originalne rezervne delove isporučuju servisni centri i ovlašćeni prodavci.

VAŽNO Sve operacije održavanja i podešavanja koje nisu opisane u ovom priručniku mora da izvrši ovlašćeni prodavac ili specijalizovani servis.

7.2 DOLIVANJE GORIVA

Postavite mašinu u vodoravni položaj, tako da ona ima dobar oslonac na tlu.

 **Gorivo treba da sipate kad je mašina zaustavljena i kad je poklopac svećice otkaçen.**

Sipajte gorivo na način i oprezno kako je to navedeno u priručniku s uputstvima za motor.

 **Mašine koje se mogu skladištiti u vertikalnom položaju (pogl. 9.1) imaju rezervoar goriva u kojem se nalazi indikator nivoa goriva. Nemojte puniti rezervoar iznad donjeg dela indikatora nivoa (sl.21. A).**

VAŽNO Izbegavajte da sipate gorivo na plastične delove motora ili mašine kako se oni ne bi oštetili i odmah očistite bilo koji trag benzina koji eventualno prospete. Garancija ne pokriva oštećenja plastičnih delova prouzrokovanih benzinom.

NAPOMENA Gorivo je kvarljivo pa zato ne treba da ostane u rezervoaru duže od 30 dana. Pre nego što mašinu odložite na dugi period, sipajte u rezervoar onoliko količinu goriva koja je dovoljna da završite rad pre odlaganja mašine (pogl. 9).

7.3 KONTROLA/DOLIVANJE MOTORNOG ULJA

Izvršite kontrolu/dolivanje ulja motora na način i oprezno kako je to navedeno u priručniku s uputstvima za motor. Za dobar rad mašine i njen dug vek trajanja, potrebno je povremeno zameniti ulje motora, prema vremenskim intervalima navedenim u Priručniku s uputstvima za motor. Pre ponovne upotrebe mašine, uvek proverite da li ste sipali dovoljnu količinu ulja.

7.4 ČIŠĆENJE

Svaki put nakon upotrebe očistite mašinu prema sledećim uputstvima.

7.4.1 Čišćenje mašine

- Uvek proverite da otvori za vazduh nisu zapušeni ostacima trave.
- Ne upotrebljavajte jake tečnosti za čišćenje šasije.
- Da bi se umanjio rizik od požara, uklonite ostatke trave, lišća ili preterane masnoće s mašine, a naročito s motora.
- Operite dobro mašinu vodom svaki put nakon košenja.

7.4.2 Čišćenje sklopa reznih glava

- Nakon svakog košenja, uklonite ostatke trave i blata koji su se nagomilali unutar šasije, kako bi se izbeglo da kada se osuše, otežaju naredno pokretanje mašine.
- U slučaju da je neophodno pristupiti donjem delu mašine, nagnite mašinu isključivo sa strane koja je prikazana u priručniku motora, prateći odgovarajuća uputstva, i proverite da li je mašina stabilna pre vršenja bilo koje intervencije na njoj.

- **U slučaju bočnog izbacivanja ili izbacivanja odostraga:** potrebno je skinuti usmerivač izbacivanja ako je namontiran.

Za pranje sklopa rezne glave iznutra, postupite na sledeći način:

1. Skinite vreću za skupljanje trave.
2. Priključite cev za vodu na odgovarajući priključak (sl.22.A).
3. Do kraja spustite visinu košenja.
4. Uvek morate stajati iza drške kosačice.
5. Pustite motor u pogon.

Vremenom se može skinuti farba s unutrašnjeg dela šasije usled grebanja pokošenom travom; u tom slučaju, odmah naneti farbu za zaštitu od rđanja, kako ne bi došlo do rđanja koje bi dovelo do korozije metala.

7.4.3 Čišćenje vreće

1. Ispraznite vreću za skupljanje trave.
2. Protresite je da biste je očistili od ostataka trave i zemlje.
3. Operite i isperite vreću i ostavite je tako da se može brzo osušiti.

7.5 MATICE I ŠRAFOVI ZA FIKSIRANJE

Matice i šrafovi uvek moraju biti pričvršćeni kako biste bili sigurni da mašina uvek radi u sigurnim uslovima.

7.6 BATERIJA

- Baterija se isporučuje s modelima koji imaju komandu za električno pokretanje na dugme. Za uputstva o autonomiji, punjenju, skladištenju i održavanju baterije, pridržavajte se uputstava sadržanih u priručniku s uputstvima za motor.

- Kod motora (sl.17.A.3) bateriju nije potrebno napuniti.
- Samo u slučaju nužde, baterija se može napuniti preko spoljašnjeg uređaja za punjenje USB (koji nije isporučen sa mašinom). Sledite uputstva sadržana u priručniku s uputstvima za motor.

7.7 PODEŠAVANJE KABLA MENJAČA

- Ovo podešavanje potrebno je kad poluga (sl.23.A) neće da ostane u položaju «».

VAŽNO Ovo podešavanje se mora izvršiti kad je motor ugašen.

- Kad je poluga (sl.23.A) u položaju «»», okrenite regulator (sl.23.B) kabla u smeru označenom strelicom samo onoliko koliko je potrebno da bi poluga ostala u položaju.

8. VANDREDNO ODRŽAVANJE

 **Pre vršenja bilo koje kontrole, čišćenja ili održavanja/podešavanja mašine:**

- **Zaustavite mašinu.**
- **Uverite se da su svi pokretni delovi potpuno zaustavljeni.**
- **Sačekajte da se motor dovoljno ohladi.**
- **Otkaçite kapicu svećice (sl.24.A).**
- **Izvadite ključ (sl.24.C) ili akumulator (kod modela s komandom za električno pokretanje na dugme).**
- **Pročitajte odnosna uputstva.**
- **Nosite odgovarajuću odeću, radne rukavice i zaštitne naočare.**

8.1 REZNA GLAVA

Loše naoštrena rezna glava kida travu i dovodi do žućenja travnjaka.

 **Nemojte dodirivati reznu glavu sve dok ne izvadite ključ i dok se rezna glava potpuno ne zaustavi.**

 **Sve operacije koje se tiču rezne glave (skidanje, oštrenje, uravnotežavanje, popravka, montiranje i/ili zamenja) su teški poslovi, koji zahtevaju određenu stručnost kao i upotrebu odgovarajućeg alata; iz sigurnosnih razloga, potrebno je da se one uvek vrše u specijalizovanim servisima.**

 **Oštećene, iskrivljene ili istrošene rezne glave uvek treba da zamenite i to zajedno s njihovim šrafovim kako bi se održala njihova uravnoteženost.**

VAŽNO Uvek koristite originalne rezne glave, koje imaju šifru koja je navedena u tabeli "Tehnički podaci".

Budući da se proizvod usavršava, rezne glave navedene u tabeli "Tehnički podaci" mogle bi vremenom biti zamenjene sa drugim reznim glavama koje imaju analogne karakteristike uzajamne zamenljivosti i radne sigurnosti.

9. SKLADIŠTENJE

Kada mašinu treba da uskladištite:

1. Pokrenite motor na otvorenom i držite ga u pogonu pri minimalnom broju obrtaja sve dok se ne zaustavi kako bi se potrošilo svo gorivo iz karburatora.
2. Sačekajte da se motor ohladi.
3. Otkočite kapicu svećice (sl.24.A).
4. Izvadite ključ (sl.24.C) ili akumulator (kod modela s komandom za električno pokretanje na dugme).
5. Dobro očistite mašinu (par. 7.4).
6. Proverite da mašina nije oštećena. Ako je potrebno, kontaktirajte ovlašćeni servisni centar.
7. Uskladištite mašinu na sledeći način:
 - U suvu prostoriju.
 - Zaštićenu od vremenskih nepravila.
 - Po mogućstvu pokrijte je ceradom.
 - Na mesto kojem ne mogu pristupiti deca.
 - Uverite se da ste izvadili ključ ili alat koji ste koristili prilikom održavanja.

9.1 SKLADIŠTENJE U VERTIKALNOM POLOŽAJU

Ukoliko je potrebno, neki modeli (vidi tabelu s tehničkim podacima) mogu se skladištiti u vertikalnom položaju (sl.25.0).

 **Nemojte skladištiti mašinu u vertikalnom položaju ako je rezervoar napunjen iznad donjeg dela indikatora nivoa goriva (sl.21.A).**

Postupite na sledeći način:

1. Spustite šasiju do visine košenja "3" (par. 5.7).
2. Iz radnog položaja aktivirajte obe poluge koje se nalaze na stranama drške, (sl.15.B) (Tip "I" - "II") i držite ih u položaju.
3. Stavite pažljivo dršku u zatvoreni položaj
4. Podignite prednji deo mašine (sl.25.0).

 **Uskladištite mašinu tako da rezna glava bude usmerena prema zidu ili da bude prikladno pokrivena, kako ne bi predstavljala opasnost ukoliko s njom dođu u dodir slučajno ili namerno osobe, deca ili životinje.**

 **Nemojte skladištiti mašinu u položaju čiji je ugao veći od vertikalnog (90°); u suprotnom bi se benzina mogao prosuti iz rezervoara.**

 **Nemojte pokušavati da pripremite mašine za skladištenje u vertikalnom položaju ukoliko one nisu projektovane u tu svrhu.**

10. POMERANJE I TRANSPORT

Svaki put kada je neophodno pomeriti, podići, transportovati ili nageti mašinu, treba da:

- Zaustavite mašinu (par. 6.5).
- Uverite se da su svi pokretni delovi potpuno zaustavljeni.
- Otkočite kapicu svećice (sl.24.A).
- Izvadite ključ (sl.24.C) ili akumulator (kod modela s komandom za električno pokretanje na dugme).
- Nosite debele radne rukavice.
- Uхватite mašinu na mestima koja pružaju sigurnost, imajući u vidu težinu i njenu raspoređenost.
- Koristite broj osoba koji odgovara težini mašine i karakteristikama prevoznog sredstva ili mesta na koje je treba smestiti ili odakle je treba uzeti.
- Proverite da prilikom pomeranja mašine ne oštetite predmete ili ne povredite osobe.

Kad mašinu prevozite na prevoznom sredstvu ili prikolici, potrebno je:

- Da koristite jake pristupne rampe, koje će imati dovoljnu širinu i dužinu.
- Utovarite mašinu kad je motor ugašen, guranjem; ovu operaciju treba da izvrši odgovarajući broj osoba.
- Da spustite sklop rezne glave (par 5.7).
- Da postavite mašinu tako da ne predstavljaju opasnost ni za koga.
- Da čvrsto blokirate mašinu za prevozno sredstvo pomoću sajli ili lanaca kako se ona ne bi prevrnula.

 **Nemojte transportovati mašine u vertikalnom položaju koje se mogu skladištiti u vertikalnom položaju.**

11. ASISTENCIJA I POPRAVKE

U ovom priručniku sadržana su sva uputstva za rukovanje mašinom i njeno osnovno pravilno održavanje koje može obavljati korisnik. Sve operacije vezane za podešavanje i održavanje koje nisu opisane u ovom priručniku moraju se obaviti kod ovlašćenog prodavca ili u specijalizovanom servisu koji raspolaze potrebnim znanjem i opremom, kako bi se pravilno izvršile i kako bi mašina zadržala prvobitni stepen sigurnosti i originalne uslove. Operacije izvršene u neadekvatnim strukturama ili od strane nekvalifikovanog osoblja povlače prekid bilo kog oblika garancije i bilo kakve obaveze ili odgovornosti proizvođača.

- Samo ovlašćeni servisni centri mogu izvršiti popravku i održavanje pod garancijom.
- Ovlašćeni servisni centri koriste isključivo originalne rezervne delove. Originalni rezervni delovi i oprema s namerom su projektovani za ove vrste mašina.
- Neoriginalni rezervni delovi i dodatna oprema nisu dozvoljeni; upotreba neoriginalnih rezervnih delova i opreme ugrožava sigurnost mašine, a proizvođač neće imati nikakvu obavezu niti će snositi bilo koju odgovornost.

12. POKRIĆE GARANCIJE

Uslovi garancije važe samo za potrošače, odnosno neprofesionalne korisnike. Garancija pokriva sve nedostatke kvaliteta materijala i fabričke greške koje u periodu važenja garancije utvrdi distributer kod koga ste mašinu kupili ili specijalizovani servis.

Garancija se odnosi se na popravku ili zamenu dela s greškom.

Preporučujemo da jednom godišnje ponese te mašinu u ovlašćeni servisni centar radi održavanja, asistencije i kontrole sigurnosnih uređaja. Garancija se može primeniti samo ukoliko redovno održavate mašinu.

Korisnik mora pažljivo da se pridržava svih uputstava koja su data u priloženoj dokumentaciji.

Garancija ne pokriva oštećenja koja nastanu u sledećim slučajevima:

- Ukoliko se niste dobro upoznali s dokumentacijom isporučenom s mašinom (Priručnici s uputstvima).
- Profesionalna upotreba.
- Nepažnja, nemarnost.
- Spoljašni uzrok (munje, udarci, strana tela unutar mašine) ili nezgoda.
- Neodgovarajuća upotreba i montaža, odnosno upotreba ili montaža koju nije dozvolio proizvođač.
- Nedovoljno održavanje.
- Izmene mašine.
- Upotreba neoriginalnih rezervnih delova (delova koji se mogu prilagoditi).

- Upotrebe dodatne opreme koja nije isporučena ili odobrena od strane proizvođača.

Garancija nadalje ne pokriva:

- Intervencije redovnog/vanrednog održavanja (opisane u priručniku s uputstvima).
- Uobičajeno habanje potrošnog materijala kao što su prenosni kaišnici, rezne glave, farovi, točkovi, sigurnosni šrafovi i kablovi.
- Uobičajeno habanje.
- Pogoršanje estetskog izgleda mašine usled njene upotrebe.
- Supstance, ulje, benzin, mast.
- Nosače reznih glava.
- Dodatne troškove vezani za aktiviranje garancije, kao što su put do korisnika, transport mašine do ovlašćenog distributera, najam opreme za zamenu ili poziv neke treće firme za intervencije održavanja.

Garancije za termičke motore, izuzev motora "ST," daju proizvođači ovih motora, koji određuju i uslove tih garancija.

Korisnik je zaštićen državnim zakonima Zemlje u kojoj živi. Prava korisnika koja mu sledeju prema zakonu Zemlje u kojoj živi ni na koji način ne može ograničiti ova garancija.

13. TABELA S INTERVENCIJAMA ODRŽAVANJA

Intervencija	Učestalost	Napomene
MAŠINA		
Provera svih šrafova	Svaki put pre upotrebe	par. 7.5
Sigurnosna kontrola / Provera komandi	Svaki put pre upotrebe	par. 6.2
Provera štitnika otvora za izbacivanje otpozadi / bočno izbacivanje.	Svaki put pre upotrebe	par. 6.2.1
Provera vreće za skupljanje trave, usmerivača bočnog izbacivanja.	Svaki put pre upotrebe	par. 6.2.1
Provera rezne glave	Svaki put pre upotrebe	par. 6.2.1
Generalno čišćenje i kontrola	Svaki put nakon upotrebe	par. 7.4
Provera eventualnih oštećenja na mašini. Ako je potrebno, kontaktirajte ovlašćeni servisni centar.	Svaki put nakon upotrebe	-
Podešavanje kabla menjača	**	par. 7.7
Zamena rezne glave	-	par. 8.1 ***
MOTOR		
Kontrola nivoa goriva/dolivanje goriva	Svaki put pre upotrebe	par. 6.1.1 / 7.2 *
Kontrola/dolivanje motornog ulja	Svaki put pre upotrebe	par. 6.1.1 / 7.3 *
Kontrola i čišćenje filtera za vazduh	*	*
Kontrola i čišćenje kontakata svećice	*	*
Zamena svećice	*	*
Napunjenost akumulatora	*	par. 7.6 *

* Pročitajte priručnik za motor.

** Operacija koju treba izvršiti čim se pojave prvi znaci lošeg rada

*** Ovu operaciju treba da izvrši ovlašćeni prodavac ili specializovana servisna služba

14. PREPOZNAVANJE PROBLEMA

Ukoliko problemi potraju i nakon prethodno opisanih postupaka, obratite se ovlašćenom prodavcu.		
PROBLEM	MOGUĆI UZROK	REŠENJE
1. Motor se ne pokreće ili ne ostaje upaljen.	Postupak pokretanja nepravilno izvršen.	Pratiti uputstva (vidi poglavlje 6.3).
	Nema ulja ili benzina u motoru.	Proveriti nivo ulja i benzina.
	Priljava svećica ili pogrešan razmak između elektroda.	Proverite svećicu (Pročitajte priručnik za motor).
	Filter za vazduh začepljen.	Očistite i/ili zamenite filter (Pročitajte priručnik za motor).
	Problemi s karburacijom.	Kontaktirajte ovlašćeni servisni centar.
	Nije istočen benzin iz kosačice na kraju protekle sezone. Moguće da je plovak blokiran.	Pročitajte priručnik za motor i pozovite ovlašćeni servis.
2. Motor nepravilno radi, nema snage pri opterećenju ili se zaustavlja za vreme rada.	Filter za vazduh začepljen.	Očistite i/ili zamenite filter (Pročitajte priručnik za motor).
	Priljava svećica ili pogrešan razmak između elektroda.	Proverite svećicu (Pročitajte priručnik za motor).
	Problemi s karburacijom.	Kontaktirajte ovlašćeni servisni centar.
3. Gušenje motora.	Drška za ručno pokretanje je aktivirana više puta dok je starter uključen.	Pročitajte priručnik za motor.
	Drška za ručno pokretanje je aktivirana više puta kad je kapica svećice otkaçena.	Stavite kapicu svećice i probajte da upalite motor. (Pročitajte priručnik za motor).
4. Pokošena trava se više ne skuplja u vreću za skupljanje trave.	Rezna glava je udarila o strano telo i zadobila je udarac.	Zaustavite motor i otkaçite kapicu svećice. Proverite da nije došlo do oštećenja i pozovite servisnu službu radi eventualne zamene rezne glave (par. 8.1).
	Šasija je prljava iznutra.	Očistite unutrašnjost šasije kako bi se olakšalo usmeravanje trave prema vreći za skupljanje trave (par. 7.4.2).
5. Trava se teško kosi.	Rezna glava nije u dobrom stanju.	Pozovite servisnu službu da naoštiri ili zameni reznu glavu.
6. Čuje se buka i/ili prekomerne vibracije za vreme rada.	Oštećenje ili su neki delovi popustili. Štapić na reznoj glavi je ispao iz svog ležišta.	Zaustaviti mašinu i otkaçiti kabal svećice (sl.24.0). Proveriti da nema eventualnih oštećenja. Proveriti ima li delova koji su popustili i pritegnuti ih. Izvršiti provere, zamene ili popravke u ovlašćenom servisnom centru.
	Šraf koji fiksira reznu glavu popustio ili je rezna glava oštećena.	Zaustavite motor i otkaçite kapicu svećice (sl.24.0). Pozovite servisnu službu da izvrši provere, zamene ili popravku (par. 8.1).

15. DODATNI PRIBOR NA ZAHTEV

15.1 KOMPLET ZA MALČIRANJE

Fino usitnjava pokošenu travu i ostavlja je na travnjaku, umesto da je skuplja u vreću (za mašine kod kojih je to predviđeno) (sl.26.0).



INNEHÅLLSFÖRTECKNING

1. ALLMÄN INFORMATION	1
1.1 Hur du läser handboken	1
1.2 Hänvisningar	1
2. SÄKERHETSFORESKRIFTER	1
2.1 Träning	1
2.2 Förberedelser	2
2.3 Under användning	2
2.4 Underhåll, förvaring och transport	3
2.5 Miljöskydd	3
3. LÄRA KÄNNA MASKINEN	3
3.1 Beskrivning av maskinen och avsett bruk	3
3.2 Varningsskyltar	4
3.3 Produktidentifikationsetiketten	4
3.4 Huvudkomponenter	4
4. MONTERING	4
4.1 Komponenter för monteringen	4
4.2 Monteringen av påsen	5
4.3 Monteringen av handtaget	5
5. STYRREGLAGE	5
5.1 Handtag för manuell start	5
5.2 Kommando för elektrisk start med knapp	5
5.3 Gasreglage	5
5.4 Kommando av hastighetsvariator	5
5.5 Spak för broms av motor/skärenhet	5
5.6 Spak för koppling av dragkraft	5
5.7 Reglering av klipphöjden	5
6. ANVÄNDNING AV MASKINEN	6
6.1 Förberedelser	6
6.2 Säkerhetskontroller	7
6.3 Start7	8
6.4 Arbete	8
6.5 Stopp	8
6.6 Efter användning	9
7. LÖPANDE UNDERHÅLL	9
7.1 Allmän information	9
7.2 Påfyllning av bränsle	9
7.3 Kontroll/påfyllning av motorolja	9
7.4 Rengöring	9
7.5 Muttrar och fästskruvar	10
7.6 Batteri	10
7.7 Reglering av variatorns kabel	10
8. SÄRSKILT UNDERHÅLL	10
8.1 Skärenhet	10
9. FÖRVARING	10
9.1 Förvaring i vertikalt läge	10
10. HANTERING OCH TRANSPORT	11
11. SERVICE OCH REPARATIONER	11
12. GARANTINS TÄCKNING	11
13. UNDERHÅLLSTABELL	12
14. FELSÖKNING	12
15. TILLBEHÖR PÅ BESTÄLLNING	13
15.1 Sats för "mulching"	13

1. ALLMÄN INFORMATION

1.1 HUR DU LÄSER HANDBOKEN

I bruksanvisningens text så finns det några paragrafer av särskild vikt ifråga om säkerhet eller funktion och har framhävts på olika sätt enligt följande kriterium:

ANMÄRKNING ELLER VIKTIGT *föreskrifter eller annan information till tidigare anvisningar och som syftar till att undvika skador på maskinen eller andra skador.*

Symbolen varnar om fara. Om denna varning inte respekteras kan det leda till kroppsskador för dig eller andra och/eller materialskador.

- Avsnitt som markeras med en ruta med en grå
- kant anger alternativa egenskaper som inte finns
- i alla modeller som finns i den här handboken.
- Kontrollera om egenskapen finns på din modell.

Alla indikeringar för fram, bak, höger och vänster utgår från föraren sittandes bakom ratten.

1.2 HÄNVISNINGAR

1.2.1 Figurer

Figureerna i bruksanvisningen är numrerade 1, 2, 3 o.s.v. Delarna som visas i figureerna är märkta med bokstäverna A, B, C o.s.v. En hänvisning till komponenten C på fig. 2 anges med texten: "Se fig. 2.C" eller "(fig. 2.C)". Figureerna är vägledande. Delar på din maskin kan skilja sig från de visade.

1.2.2 Rubriker

Handboken är indelad i kapitel eller avsnitt. Avsnittets rubrik "2.1 Utbildning" är en underrubrik till "2. Säkerhetsföreskrifter". Hänvisningarna till rubriker eller avsnitt signaleras med förkortningen kap. eller avs. och motsvarande nummer. Exempel: "kap. 2" eller "avs. 2.1"

2. SÄKERHETSFORESKRIFTER

2.1 TRÄNING

Lär dig att känna igen reglagen och använd maskinen på lämpligt sätt. Lär dig att snabbt stänga av motorn. En försurmelse att följa de här anvisningarna och instruktionerna kan leda till brand och/eller allvarliga skador.

- Tillåt aldrig att maskinen används av barn eller av personer utan kunskap om

- instruktionerna. Lokala bestämmelser kan ange en åldersgräns för dess användning.
- Använd aldrig maskinen om användaren är trött eller mår dåligt, eller har tagit medicin, droger, alkohol eller andra ämnen som kan påverka omdömet och uppmärksamheten.
- Transportera inte barn eller andra passagerare.
- Kom ihåg att operatören eller användaren ansvarar för oförutsedda olyckor som kan uppstå på andra personer eller deras egendom. Det ligger på ditt ansvar som användare att bedöma vilka faror som kan uppstå i samband med det aktuella arbetet. Du som användare är dessutom skyldig att vidta alla nödvändiga försiktighetsåtgärder för din egen och andras säkerhet, framför allt vid arbete i sluttningar, på ojämn, hal eller instabil mark.
- Om du vill överlämna eller låna ut maskinen till andra, se till att användaren läser igenom instruktionerna i denna handbok.

2.2 FÖRBEREDELSE

Personliga skyddsutrustningar (PSU)

- Bär lämpliga kläder, arbetsskor med halksäkra sulor och långbyxor. Aktivera inte maskinen barfota eller med öppna sandaler. Bär hörselskydd.
- Användningen av hörselskydd kan leda till att du inte hör eventuella varningar (rop eller larm). Var mycket uppmärksam med vad som sker runt arbetsområdet.
- Bär arbetshandskar i alla situationer där händerna kan utsättas för risk.
- Bär inte skor, skjortor, Halsband, armband, kläder med fladdrande delar eller med snören eller slipsar och hur som helst hängande eller stora accessoarer som kan fångas in i maskinen eller i föremål och material som finns på arbetsplatsen.
- Samla ihop långt hår.

Arbetsområde/maskin

- Kontrollera arbetsplatsen noggrant och ta bort allt som kan slungas iväg av maskinen eller som kan skada skärssystemet/roterande delar (stenar, ståltråd, ben, m.m.).

Explosionsmotorer: Ben



- FARA!** Bränslet är extremt brandfarligt.
- Förvara bränslet i en lämplig förvaringsbehållare, på en säker plats, långt från värmekällor eller fria flammor.
 - Lämma behållarna utan rester av torkat gräs eller fett
 - Lämma inte behållarna så att barn kan komma åt dem.
 - Rök inte under påfyllningen eller tankningen av bränsle och varje gång som bränsle hanteras.
 - Tanka bränslet med en tratt och endast utomhus.
 - Undvik att andas in bränsleångor.
 - Fyll inte på med bränsle eller ta bort tanklocket när motorn är i funktion eller är varm.
 - Öppna bränslelocket långsamt så att det inre trycket gradvis töms ut.
 - Kontrollera inte innehålllet vid tanköppningen med en låga.
 - Sätt inte på motorn om det läcker bränsle och för att undvika brandrisk utan avlägsna maskinen från området där bränslet har spillts och vänta tills bränslet har avdunstat och bränsleångorna har lösts upp.
 - Gör noggrant rent alla spår av bränsle som spillts på maskinen eller marken.

- Bränsletankens lock skall alltid vara monterat och fastdraget.
- Starta inte maskinen på nytt på den plats där påfyllningen genomförts. Start av motorn skall utföras på åtminstone 3 meters avstånd från tankningsstället.
- Undvik att spilla bränsle på kläderna, om detta skulle inträffa så byt kläder innan man startar motorn.

2.3 UNDER ANVÄNDNING

Arbetsområde

- Starta aldrig motorn i stängda utrymmen där livsfarlig koloxidgas kan ackumuleras. Starta maskinen utomhus eller i ett väl ventilerat utrymme. Kom ihåg att motorns avgaser är giftiga.
- När maskinen startas, rikta aldrig ljuddämparen och därmed avgasen mot lättantändligt material.
- Använd inte maskinen i områden med risk för explosion, om det finns brandfarliga vätskor, gas eller damm. Elektrisk utrustning avger gnistor som kan sätta eld på damm eller ångor.
- Arbeta endast i dagsljus eller med ett bra konstgjort ljus och med bra sikt.
- Se till att personer, barn och djur står på avstånd från arbetsområdet. Barn måste övervakas av en vuxen.
- Undvik att arbeta i blött skåp, under regn och med risk för oväder, speciellt med åska.
- Var speciellt uppmärksam om marken är ojämn (gupp, rännor), för sluttningar, dolda faror och eventuella hinder som kan begränsa sikten.
- Var mycket uppmärksam i närheten av stup, håll eller vallar. Maskinen kan välta om ett hjul går över en kant eller om kanten rasar.
- Arbeta tvärgående i slutningen och aldrig upp och ner. Var mycket försiktig vid byte av riktning, kontrollera att du står stadigt och att hjulen inte stöter emot hinder (stenar, grenar, rötter osv.) som kan leda till att du glider åt sidan eller förlorar kontrollen över maskinen.
- Se upp för trafiken när gräsklipparen används nära en väg.
- För att undvika risk för brand så lämna inte maskinen med varm motor bland blad eller torkat gräs eller övrigt brandfarligt material.

Beteenden

- Var försiktig när du går bakåt eller backar. Titta bakåt innan och under backningen för att se till att det finns några hinder.
- Spring aldrig utan gå.
- Undvik att du dras av gräsklipparen.
- Håll alltid händer och fötter långt borta från skärssystemet, både när motorn startas och under maskinens användning.
- Varning: skärenheten fortsätter att rotera under några sekunder efter att den kopplats ur eller efter att motorn stängts av.
- Håll dig alltid borta från utkastets öppning.
- Vidrör inte motordelarna som kan bli varma under användningen. Risk för brännskador.



Vid förstörelse eller olyckor under arbetet, stäng omedelbart av motorn och ställ maskinen på avstånd för att inte orsaka fler skador. Vid olyckor som medför kroppsskador, ge omedelbart första hjälpen och kontakta ett sjukhus för nödvändig vård. Ta noggrant bort eventuella rester som kan orsaka materialskador eller skador på människor eller djur om de inte tas bort.

Begränsad användning

- Använd aldrig maskinen med skadade skydd, skydd som saknas eller sitter fel (uppsamlingspåse, sidoutkastets skydd, det bakre utkastets skydd).
- Använd inte maskinen om tillbehören/verktygen inte installerats i förutsedda punkter.
- Koppla aldrig ur, inaktivera, ta bort eller mixra med säkerhetsanordningarna/mikrobrytarna.
- Ändra aldrig motorinställningarna eller övervarva motorn. Övervarvas motorn, ökar risken för personskador.
- Belasta inte maskinen för mycket och använd inte en liten maskin för hårda arbeten; användning av en anpassad maskin minskar riskerna och förbättrar arbets kvaliteten.

2.4 UNDERHÅLL, FÖRVARING OCH TRANSPORT

Ett regelbundet underhåll och en korrekt förvaring bevarar maskinens säkerhet och dess prestandanivå

Underhåll

- Använd aldrig maskinen med utslitna eller skadade delar. Trasiga eller slitna delar måste bytas ut och får aldrig repareras.
- För att minska risk för brand, kontrollera regelbundet att det inte läcker olja och/eller bensin.
- Under inställningar av maskinen, var mycket uppmärksam för att undvika att fingrarna fångas in mellan skärenheten i rörelse och maskinens fasta delar.

! *Ljud- och vibrationsnivån som anges i de här instruktionerna är maximivärden för användning av maskinen. Användningen av en skärenhet i obalans, en för hög hastighet, inget underhåll, påverkar väsentligen ljud- och vibrationsmissioner. Därför måste du använda skydd mot möjliga skador som beror på en hög ljudnivå och vibrationspåkänningar. Förutse ett underhåll av maskinen, bär hörselskydd och ta pauser under arbetet.*

Förvaring

- Förvara aldrig maskinen med bränslet i tanken i ett rum där bränsleångor kan nå en flamma, en gnista eller en stark värmekälla.
- För att minska risk för brand, lämna inte behållarna med restmaterial inuti lokalen.

2.5 MILJÖSKYDD

- Miljöskyddet ska vara en betydande aspekt och prioritet vid användningen av maskinen, till fördel för den civila samlevnaden och miljön i vilken vi lever.
- Undvik att störa grannskapet. Använd maskinen endast under rimliga tider (inte tidigt på morgonen eller sent på kvällen när det kan störa personer).
 - Följ noggrant lokala bestämmelser för bortskaffande av emballage, trasiga delar och andra enheter som kan medföra kraftiga miljöeffekter. Dessa avfall får inte kastas i soporna utan ska separeras och överlämnas till insamlingscentraler som återvinner materialen.
 - Följ noggrant lokala bestämmelser för bortskaffande av material som finns kvar.
 - När maskinen tas ur drift, lämna inte maskinen i miljön, utan kontakta en insamlingscentral enligt gällande lokala förordningar.

3. LÄRA KÄNNA MASKINEN

3.1 BESKRIVNING AV MASKINEN OCH AVSETT BRUK

Den här maskinen är en förarledd gräsklippare.

Maskinen består huvudsakligen av en motor som aktiverar en skärenheten som sitter i en kåpa med hjul och ett handtag.

Användaren ska alltid stå bakom handtaget för att köra maskinen och aktivera huvudreglagen och därmed på ett säkert avstånd från den roterande skärenheten. När användaren lämnar maskinen stannar motorn och den roterande enheten upptar inom några sekunder.

3.1.1 Förutsedd användning

Den här maskinen har utformats och konstruerats för att klippa (och samla upp) gräs i trädgårdar och i gräsbexuvna områden beroende på klippkapaciteten. Maskinen är förarledd.

I allmänhet kan den här maskinen:

1. Klippa gräset och samla upp det i uppsamlingspåsen.
2. Klippa gräset och töm det på marken från baksidan (i förekommande fall).
3. Klippa gräset och töm det från sidan (i förekommande fall).
4. Klippa, mala och lägga gräset på marken ("mulching" - i förekommande fall).

En användning av speciella tillbehör, som förutses av tillverkaren som originalutrustning eller som kan köpas separat, gör att detta arbete kan utföras på olika sätt som du kan se i den här handboken eller i instruktionerna som medföljer varje tillbehör.

3.1.2 Felaktig användning

Vilken som helst annan användning än den som anges ovan anses som farlig och orsakar kroppsskador och/eller materialskador. Följande anses som felaktig användning (som exempel, men inte utslutande):

- Transport av andra personer, barn eller djur på maskinen vilket kan leda till allvarliga skador vid fall eller påverka en säker körning.
- Transportera sig själv på maskinen.
- Använda maskinen för att släpa eller skjuta laster.
- Sätta på skärenheten i områden utan gräs.
- Använda maskinen för att samla in löv eller skräp.
- Använda maskinen för att klippa buskar eller annan vegetation än gräs.
- Maskinen används av flera personer.

VIKTIGT *En felaktig användning av maskinen medför att garantin upphör. I detta fall avsäger sig tillverkaren allt ansvar och användaren ska stå för utgifter som beror på egendomsskador eller kroppsskador (användaren eller andra personer).*

3.1.3 Typ av användare

Den här maskinen är avsedd för användning av konsumenter, det vill säga för icke yrkesmässigt bruk.

Maskinen är avsedd för "fritidsbruk".

VIKTIGT Maskinen ska användas av en enda användare.

3.2 VARNINGSSKYLTAR

På maskinen finns olika symboler (Fig.2.0). De påminner användaren om de beteenden som ska följas och att maskinen ska användas på ett säkert sätt. Symbolernas betydelse:



Varning. Läs instruktionerna innan maskinens används.



Uppmärksamma! För aldrig in händer eller fötter i utrymmet där skärenheten sitter. Koppla från tändhatten och läs instruktionerna innan något som helst underhåll eller reparation.



Fara! Risk för utslungande föremål: Håll personer utanför arbetsområdet under användningen.



Fara! Risk för skärsår. Skärenhet i rörelse. För aldrig in händer eller fötter i utrymmet där skärenheten sitter.

VIKTIGT Förstörda eller oläsliga etiketter måste bytas. Beställ nya etiketter hos din auktoriserade serviceverkstad.

3.3 PRODUKTIDENTIFIKATIONSETIKETTEN

På produktidentifikationsetiketten står följande uppgifter (Fig.1.0).

1. Ljudeffektsnivå.
2. EG-certifiering av överensstämmelse
3. Tillverkningsår.
4. Typ av maskin.
5. Serienummer.
6. Tillverkarens namn och adress.
7. Artikelnummer.
8. Nominell effekt och maximal hastighet på motorn.
9. Vikt i kg.

Anteckna maskinens identifieringsuppgifter där det avses på etiketten (se omslagets baksida).

VIKTIGT Använd identifieringsuppgifterna på produktens märkplåt varje gång som du kontaktar en serviceverkstad.

VIKTIGT Ett exempel på en försäkran om överensstämmelse finns på de sista sidorna i handboken.

3.4 HUVUDKOMPONENTER

Maskinen består av följande huvudkomponenter som följande funktioner motsvarar (Fig.1.0):

- A. **Chassi:** är kåpan som täcker den roterande skärenheten.
- B. **Motor:** sätter skärenheten i rörelse och ger dragkraft till hjulen (i förekommande fall).

- C. **Skärenhet:** denna del är avsedd att klippa gräs
- D. **Skydd för bakre utkast:** är en skyddsanordning och förhindrar att föremål som fångas upp av skärenheten slungas iväg långt från maskinen.
- E. **Riktplatta för bakre utkast (där förutsedd)** förutom att tömma gräset bak på marken, fungerar den som skyddsanordning och förhindrar att föremål som fångas upp av skärenheten slungas iväg långt från maskinen.
- F. **Skydd för sidoutkast (i förekommande fall):** är en skyddsanordning och förhindrar att föremål som fångas upp av skärenheten slungas iväg långt från maskinen.
- G. **Riktplatta för sidoutkastet (där förutsedd)** förutom att tömma gräset från sidan på marken, fungerar den som skyddsanordning och förhindrar att föremål som fångas upp av skärenheten slungas iväg långt från maskinen.
- H. **Uppsamlingspåse:** förutom att samla upp det klippta gräset fungerar uppsamlingspåsen som skyddsanordning som förhindrar att föremål som fångas upp av skärenheten slungas iväg långt från maskinen.
- I. **Handtag:** detta är användarens plats. Längden gör att användaren alltid håller sig på ett säkert avstånd från den roterande skärenheten under arbetet.
- J. **Spak för broms av motor/skärenhet:** med den här spaken startas och stannas motorn och samtidigt kopplas/urkopplas skärenheten.
- K. **Spak för koppling av dragkraft:** med den här spaken kopplas dragkraften till hjulen som gör att maskinen går framåt.

4. MONTERING



Säkerhetsföreskrifter som ska följas beskrivs i kap. 2. Respektera noggrant de här anvisningarna för att inte riskera allvarliga risker eller faror.

Av lagrings- och transportskäl har inte vissa apparatkomponenter fabriksmonterats. Avlägsna emballaget och montera komponenterna enligt de följande instruktionerna.



Uppackningen och slutförandet av monteringen ska utföras på en plan och stabil yta, med utrymme som är tillräckligt för att flytta maskinen och emballagen med hjälp av lämpliga utrustningar. Använd inte maskinen innan du avslutat anvisningarna i avsnittet "MONTERING".

4.1 KOMPONENTER FÖR MONTERINGEN

I emballaget ingår komponenterna för monteringen.

4.1.1 Uppackning

1. Öppna emballaget försiktigt och se till att inga komponenter tappas bort.

- Läs dokumentationen som finns inuti lådan, inklusive bruksanvisningen.
- Ta upp alla omonterade delar ur lådan.
- Packa upp maskinen.
- Kassera lådan och emballaget i enlighet med lokala bestämmelser.

4.2 MONTERING AV PÅSEN

Påsen tillhandahålls monterad. Se till att komponenterna har monterats riktigt (Fig.3.A) (Typ "I" - "II").

4.3 MONTERING AV HANDTAGET

Öppna handtaget försiktigt i arbetsläget (Fig.4.A).

- För in startlinan i de nedre och övre spiralerna och dra åt muttern (Fig.4.B).

5. STYRREGLAGE

5.1 HANDTAG FÖR MANUELL START

Gör att du kan starta motorn manuellt (Fig.5.A).



5.2 KOMMANDO FÖR ELEKTRISK START MED KNAPP

ENGINE START Gör att du kan starta motorn elektriskt (Fig.5.B).

5.3 GASREGLAGE

Ställer in antalet varvtal (Fig.6.A).

Lägena anges på en etikett med följande symboler:



-  **1. Max. varvtal.** Ska alltid användas under maskinens funktion.
-  **2. Minimalt.** Används när motorn är tillräckligt varm under parkeringar.
-  **3. "Choke" kopplad.** Används för kallstart av motorn.

ANMÄRKNING Med kallstart så menas start som utförs åtminstone 5 minuter efter att motorn stoppat eller efter påfyllning av bränsle.

5.4 KOMMANDO AV HASTIGHETSARIATOR.

Hastighetsvariatorn tillåter en reglering av starthastighet (Fig.7.A).

Lägena anges på en etikett med följande symboler:

-  **1. Maximal hastighet.**
-  **2. Minimal hastighet.**

VIKTIGT Ett hastighetsbyte ska göras med motorn tänd och med ilagd dragkraft. Vidrör inte variatorns reglage när motorn är släckt. Den här åtgärden kan skada variatorn.

ANMÄRKNING Om maskinen inte går framåt med reglaget i läge "I" ställ styrspaken på "II" och ställ den därefter i läget "I".

5.5 SPAK FÖR BROMS AV MOTOR/SKÄRENHET

Med den här spaken startas och stannas motorn och samtidigt kopplas/urkopplas skärenheten (Fig.8.A).

5.6 SPAK FÖR KOPPLING AV DRAGKRAFT

Kopplar dragkraften till hjulen och gör att maskinen går framåt.

-  **1. Kopplad dragkraft.** Gräsklipparen går framåt när spaken trycks mot handtaget (Fig.8.B). Gräsklipparen stannar så fort spaken släpps.

VIKTIGT Motorn ska alltid startas med dragkraften frånkopplad.

VIKTIGT För att undvika skada på transmissionen, undvik att dra maskinen bakåt med kopplad dragkraft.

5.7 REGLERING AV KLIPPHÖJDEN

Genom att sänka eller lyfta chassit kan gräset klippas på olika höjder.

 **Utför arbetet med stillastående skärenhet.**

- Reglering av typ "I".** Regleringen av klipphöjden görs genom att trycka på knappen (Fig.9.A) och genom att lyfta eller sänka chassit med greppet (Fig.9.B) till önskat läge.
- Reglering av typ "II".** Regleringen av skärhöjden görs med hjälp av avsedd spak (Fig.9.C) som lyfter eller sänker chassit till önskat läge.

6. ANVÄNDNING AV MASKINEN

 **Säkerhetsföreskrifter som ska följas beskrivs i kap. 2. Respektera noggrant de här anvisningarna för att inte riskera allvarliga risker eller faror.**

VIKTIGT För instruktioner gällande motorn och batteriet (i förekommande sätt), se motsvarande handböcker.

6.1 FÖRBEREDELSE

Innan maskinen används är det nödvändigt att en rad kontroller och ingrepp utförs för att garantera att arbetet utförs på ett lämpligt sätt och med högsta säkerhet. Ställ maskinen horisontellt och stabilt på marken.

6.1.1 Tankning och påfyllning

VIKTIGT Maskinen tillhandahålls utan motorolja och bränsle.

Innan maskinen används för första gången efter köpet, fyll på bränsle och olja på de sätt och enligt de försiktighetsåtgärder som anges i motorns instruktionsbok och enligt avs. 7.2/7.3.

Innan varje användning

Kontrollera att det finns bränsle och oljenivån enligt anvisningarna i motorns instruktionsbok och avs. 7.2/7.3.

6.1.2 Inställning av maskinen inför arbetet

ANMÄRKNING Denna maskin gör att du kan klippa gräs på olika sätt. Innan arbetet inleds ska maskinen ställas in beroende på hur du vill utföra gräsklippningen.

a. Inställning för klippningen och uppsamlingen av gräs i uppsamlingspåsen:

• Typ "I"

1. På modellerna med möjligt sidoutkast: se till att skyddet för sidoutkastet (Fig.10.A) har fällts ner och blockerats av säkerhetsspaken (Fig.10.B).
2. Sätt i uppsamlingspåsen som på figuren (Fig.10.C). Placera sidostiften i spåren på handtagets undre del (Fig.10.D) och tryck påsen framåt tills den klickar på plats (Fig.10.E).

• Typ "II"

1. Lyft skyddet för det bakre utkastet (Fig.11.A), haka fast uppsamlingspåsen riktigt och placera sidostiften i spåren på handtagets nedre del (Fig.11.B).

b. Inställning för klippningen och bakre avlastning av gräs på marken:

1. Ta bort uppsamlingspåsen.
2. Lyft skyddet för det bakre utkastet (Fig.12.A) och fäst riktplattan för det bakre utkastet (Fig.12.B) i de avsedda hålen och se till att det sitter stabilt.
3. På modellerna med möjligt sidoutkast: se till att skyddet för sidoutkastet (Fig.12.C) har fällts ner och blockerats av säkerhetsspaken (Fig.12.D).

För att ta bort riktplattan för det bakre utkastet:

1. Lyft det bakre utkastets skydd (Fig.12.A).
2. Avlägsna riktplattan för det bakre utkastet från hålen (Fig.12.B).

c. Inställning för klippningen och malningen av gräs (funktionen "mulching"):

1. Lyft skyddet för det bakre utkastet (Fig.13.A) och sätt dit riktplattans plugg (Fig.13.B) i utkastets öppning.
2. På modellerna med möjligt sidoutkast: se till att skyddet för sidoutkastet (Fig.12.C) har fällts ner och blockerats av säkerhetsspaken (Fig.12.D).

För att ta bort riktplattans plugg:

1. Lyft det bakre utkastets skydd (Fig.13.A).
2. Avlägsna riktplattans plugg (Fig.13.B).

d. Inställning för klippningen och sidoutkast av gräs på marken:

1. Lyft skyddet för det bakre utkastet (Fig.14.A) och sätt dit riktplattans plugg (Fig.14.B) i utkastets öppning.
2. Tryck säkerhetsspaken (Fig.14.C) och lyft skyddet för sidoutkastet (Fig.14.D).
3. Sätt i riktplattan för sidoutkastet (Fig.14.E).
4. Stäng sidoutkastets skydd (Fig.14.D) så att sidoutkastets riktplatta (Fig.14.E) blockerats.

För att ta bort riktplattan för sidoutkastet:

5. Tryck säkerhetsspaken (Fig.14.C) och lyft skyddet för sidoutkastet (Fig.14.D).
6. Frigör riktplattan för sidoutkastet (Fig.14.E).

För att ta bort riktplattans plugg:

1. Lyft det bakre utkastets skydd (Fig.14.A).
2. Avlägsna riktplattans plugg (Fig.14.B).

6.1.3 Reglering av klipphöjden

Ställ in klipphöjden enligt anvisningarna i (avs. 5.7).

6.1.4 Reglering av handtagets höjd



Utför arbetet med stillastående skärenhet.

Höjden på handtaget kan ställas in i 3 olika lägen, som signaleras av indikatorn på handtagets nedre del (Fig.15.A).
 För att ändra höjden på handtaget, använd bägge spakar på handtagets sidor (Fig.15.B) (Typ "I"- "II") och håll dem i den positionen. Ställ handtaget försiktigt på önskad höjd och släpp de två spakarna.
 Från arbetsläget kan handtaget även vikas i stängt läge.

6.2 SÄKERHETSKONTROLLER

Utför de följande säkerhetskontrollerna och kontrollera att resultaten motsvarar uppgifterna som anges i tabellerna.

 **Utför alltid säkerhetskontroller innan användningen.**

6.2.1 Kontroll av den allmänna säkerheten

Föremål	Resultat
Handtag	Rena, torra.
Handtag	Korrekt fastsatt till maskinen.
Skärenhet	Ren, inte skadad eller sliten.
Skydd av bakre utkast; uppsamlingspåse	Hela. Inga skador. Monterade riktigt.
Sidoutkastets skydd; riktplatta för sidoutkast	Hela. Inga skador. Monterade riktigt.
Spak för broms av motor/skärenhet	Spaken ska ha en fri rörelse utan att vara trög och när man släpper dem så ska den automatiskt och snabbt gå tillbaka till neutral position;
Startlina	Linan måste vara hel.
Skrubar/muttrar på maskinen och på skärenheten	Väl åtdragna (inte lösa).
Elkablar och tändstiftets kabel	Hela för att undvika gnistor.
Tändhatt	Helt och riktigt monterat på tändstiftet
Maskin	Inget tecken på skada eller slitage.

6.2.2 Test av maskinens funktion

Åtgärd	Resultat
<ol style="list-style-type: none"> 1. Starta maskinen (avs. 6.3). 2. Släpp bromsspak för motor/skärenhet. 	<ol style="list-style-type: none"> 1. Skärenheten ska sättas i rörelse. 2. Spakarna ska automatiskt och snabbt gå tillbaka till friläget, motorn ska släckas och skärenheten ska stanna upp inom några sekunder.
<ol style="list-style-type: none"> 1. Starta maskinen (avs. 6.3). 2. Aktivera spaken för dragkraft. 3. Släpp spaken för dragkraft. 	<ol style="list-style-type: none"> 2. Hjulen sätter maskinen i rörelse framåt. 3. Hjulen stannar upp och maskinen slutar att röra sig framåt.
Provkörning	Ingen onormal vibration. Inget onormalt ljud.

 **Om vilket som helst resultat skiljer sig från de som anges i tabeller kan maskinen inte användas! Kontakta en serviceverkstad för att kontrollera fallet och för en eventuell reparation.**

6.3 START

ANMÄRKNING Starta den på en jämn yta utan hinder eller högt gräs.

6.3.1 Modeller med handtag för manuell start

1. **Vid en kallstart:** ställ gasreglaget i läget "Choke" kopplad (Fig.6.A) (i förekommande fall).
2. Dra bromsspaken för motorn/skärenheten mot handtaget (Fig.16.A).

ANMÄRKNING Motorbromsens/skärenheten spak ska hållas dragen för att undvika ett stopp av motorn.

3. Ta tag i starthandtaget och starta motorn genom att dra i startlinan (Fig.16.B).
4. Efter tändningen, ställ gasreglaget i läget för max. varvtal (i förekommande fall).

ANMÄRKNING Användningen av "choke"-reglaget när motorn redan är varm kan förstöra tändstiftet och leda till att motorn inte fungerar riktigt.

6.3.2 Modeller med elektrisk startreglage med knapp

1. Sätt i batteriet som tillhandahålls i avsett fack på motorn (Fig.17.A.1 / 17.A.2). (och följ instruktionerna i motorns instruktionsbok). Vissa modeller utrustas med en motor som har ett icke-borttagbart integrerat batteri (Fig.17.A.3).
2. Sätt i nyckeln i botten (i förekommande fall)(Fig.17.B).
3. Dra bromsspaken för motorn/skärenheten mot handtaget (Fig.17.C).

I (Fig.17.A.3)-motorer tänds eller blinkar batteriladdnings indikator (1) under fem sekunder vilket anger:

- Tänd indikator = batteriet är tillräckligt laddat
- Blinkande indikator = batteriet är nästan urladdat
- Släckt indikator = batteriet är helt urladdat Följ instruktionerna i motorns instruktionsbok för nödladdning med den externa USB laddningsenheten (medföljer inte med maskinen).

ANMÄRKNING Motorbromsens/skärenheten spak ska hållas dragen för att undvika ett stopp av motorn.

4. Tryck på startknappen och håll ner den tills motorn tänds. (Fig.17.D).

I (Fig.17.A.3)-motorer släcks batteriladdnings indikator (1).

För ytterligare information om motorn, se anvisningarna i motorns handbok.

6.4 ARBETE

VIKTIGT Håll alltid ett säkerhetsavstånd från skärenheten under arbetet på grund av handtagets längd.

6.4.1 Gräsklippning

1. Sätt på gräsklipparen och börja klippa gräset.
2. Reglera körhastigheten och klipphöjden (avs. 5.7) beroende på gräsmattans tillstånd (höjd, tjocklek och fukt på gräset) och mängden gräs som klippts.
3. Gräsmattans yttre förbättras om skärningarna alltid utförs på samma höjd och alternativt i de två riktningarna (Fig.19.0).

Vid "mulchning" eller bakre utkast av gräs:

- Undvik alltid att klippa en stor mängd gräs.
- Avlägsna aldrig mer än en tredjedel av gräsets totala höjd på en enda gång (Fig.18.0).
- Håll alltid chassit riktigt rent (avs. 7.4.2).

- **Vid avlastning från sidan:** det rekommenderas att köra på ett vis som undviker en avlastning av klippt gräs på gräsmattan som fortfarande ska klippas.

6.4.2 Tips för att bevara en fin gräsmatta

- Klipp gräset jämnt för att få en välklippt, grön och mjuk gräsmatta. Gräsmattan kan vara av olika typer av gräsväxter. Om man klipper ofta så kommer de växter som har många rötter att växa ännu fortare och bilda ett varaktigt grässkikt medan om man klipper mer sällan så kommer framförallt höga vilda gräsväxter att växa (treklöver, tusenskönor, m.m.). Klippningsintervallerna beror på hur fort gräset växer. Undvik att vänta alltför länge mellan klippningarna så att inte gräset växer för mycket.
- Den optimala höjden på gräset för en välkött gräsmatta är ungefär 4-5 cm och, med en enda klippning, ska inte mer än en tredjedel av den totala höjden avlägsnas. Om gräset är mycket högt är det bäst att klippa gräset i två omgångar med en dags mellanrum. Den första med skärenheterna på högsta höjd och den andra på önskad höjd.
- En för låg klippning orsakar hål och gallringar på gräsmattan, med en "fläckig" yta.
- Vid varmare och torrare perioder måste gräset hållas lite högre för att inte marken ska torkas ut.
- Det rekommenderas att klippning alltid sker när gräset är torrt. Klipp inte gräset när det är blött. Det kan minska den roterande enhetens effekt och gräset klistrar sig fast och medför hål i gräsmattan.
- Skärenheterna ska vara hela och välslipade så att gräset skärs av snyggt utan att det slits av, vilket gör att grästopparna gulnar.

6.4.3 Tömning av uppsamlingspåsen

När uppsamlingspåsen (Fig.1.H) fylls för mycket fungerar inte gräsuppsamlingen riktigt och gräsklipparens ljud ändras.

Med uppsamlingspåse med indikator för påsens innehåll:

 Lyft = tom.

 Sänkt = full.

- Under arbetet, med skärenheten i rörelse, förblir indikatorn lyft tills uppsamlingspåsen kan fyllas på klippt gräs. När den sänks betyder det att uppsamlingspåsen är full och måste tömmas.

För att ta bort och tömma uppsamlingspåsen:

1. Släpp bromsspak för motor/skärenhet (Fig.20.A).
2. Vänta tills skärenheten stannat.
3. Endast för påse av typ "II"
 - Lyft det bakre utkastets skydd (Fig.11.B).
4. Ta bort uppsamlingspåsen genom att hålla den i upprätt läge.

6.5 STOPP

För att stänga av maskinen:

1. Släpp bromsspak för motor/skärenhet (Fig.20.A).
2. Vänta tills skärenheten stannat.

 **Det tar några sekunder innan skärenheten stannar upp efter att maskinen stängts av.**

 **Motorn kan bli mycket varm direkt efter att den stängts av. Vidrör inte. Det finns far för brännskador.**

VIKTIGT Stanna alltid maskinen:

- Vid förflyttning mellan arbetsplatser.
- När du kör på mark utan gräs.
- Varje gång som de måste undvika ett hinder.
- Innan klipphöjden ställs in.
- Varje gång som du avlägsnar eller monterar tillbaka uppsamlingspåsen.
- Varje gång som du avlägsnar eller monterar tillbaka riktplattan för det bakre utkastet (i förekommande fall).
- Varje gång som du avlägsnar eller monterar tillbaka sidoutkastets riktplatta (i förekommande fall).

6.6 EFTER ANVÄNDNING

1. Stanna maskinen (avs. 6.5).
2. Lossa tändhatten (Fig.24.A).
3. Tryck på tungan (Fig.24.B) och avlägsna nyckeln för bekräftelse (Fig.24.C) (modeller med elektrisk startreglage med knapp).
4. Låt motorn kallna innan maskinen ställs inomhus.
5. Gör rent (avs. 7.4).
6. Kontrollera att det inte finns lösa eller skadade delar. Byt skadade komponenter om det behövs och dra eventuellt åt lösa skruva och bultar.

VIKTIGT Var gång maskinen inte används eller lämnas obevakad:

- Lossa tändhatten (Fig.24.A).
- Avlägsna nyckeln (Fig.24.C) eller batteriet (på modeller med elektriskt startreglage med knapp).

7. LÖPANDE UNDERHÅLL

7.1 ALLMÄN INFORMATION

 **Säkerhetsföreskrifter som ska följas beskrivs i kap. 2. Respektera noggrant de här anvisningarna för att inte riskera allvarliga risker eller faror.**

 **Innan du utför någon som helst kontroll, rengöring eller underhåll/reglering av apparaten:**

- Stanna maskinen.
 - Se till att alla delar i rörelse har stannat upp helt.
 - Vänta tills motorn har svalnat ordentligt.
 - Lossa tändhatten (Fig.24.A).
 - Avlägsna nyckeln (Fig.24.C) eller batteriet (på modeller med elektriskt startreglage med knapp).
 - Läs igenom instruktionerna.
 - Bär lämpliga kläder, arbetshandskar och skyddsglasögon.
- Intervaller och typer av åtgärder anges i "Underhållstabellen". Tabellen har som uppgift att

- hjälpa dig med att upprätthålla din maskins effektivitet och säkerhet. Den omfattar de huvudsakliga åtgärderna och de förutsedda intervallerna. Utför motsvarande åtgärd när den första tidsfristen inträffar.
- Användning av icke originala reservdelar eller tillbehör och/eller som monterats fel kan äventyra maskinens funktion och säkerhet. Tillverkaren avsägar sig allt ansvar vid skador eller olyckor som orsakats av sådana produkter.
 - Originalreservdelar tillhandahålls av auktoriserade serviceverkstäder och återförsäljare.

VIKTIGT Alla underhållsarbeten och regleringar som inte beskrivs i den här handboken måste utföras av din återförsäljare eller av ett specialiserat center.

7.2 PÅFYLNING AV BRÄNSLE

Ställ maskinen horisontellt och stabilt på marken.

 **Bränsle ska fyllas på när apparaten står still och utan tändhatten.**

Fyll in bränsle på de sätt och enligt de försiktighetsåtgärder som anges i motorns instruktionsbok.

 **Maskiner som kan förvaras i vertikalt läge (kap. 9.1) har en bränsletank med en bränslenivåindikator. Fyll inte på tanken över nivåindikatorns nedre del (Fig.21.A).**

VIKTIGT Undvik att hålla bensin på motorns eller maskinens plastdelar för att undvika skada på dessa. Torka omedelbart av bensin som eventuellt spillts. Garantin täcker inte plastdelar som skadats av bensin.

ANMÄRKNING Bränslet är en färskvara och ska inte förbli i tanken under en period som överstiger 30 dagar. Innan maskinen ställs undan under en längre period ska tanken fyllas på med en tillräcklig mängd bränsle som räcker för det sista arbetet (kap. 9).

7.3 KONTROLL/PÅFYLNING AV MOTOROLJA

Fyll på/kontrollera motoroljan på de sätt och enligt de försiktighetsåtgärder som anges i motorns instruktionsbok. För att garantera en korrekt funktion och varaktighet rekommenderas det att regelbundet byta motoroljan i de intervaller som anges i motorns instruktionsbok. Se till att olja fylls på innan maskinen används på nytt.

7.4 RENGÖRING

Efter varje användning, gör rent enligt de följande instruktionerna.

7.4.1 Rengöring av maskinen

- Se alltid till att det inte finns skräp i luftöppningarna.
- Använd inte aggressiva vätskor för att göra rent chassit.
- För att minska brandrisken, ta bort rester av gräs, blad eller överskotts fett från maskinen och speciellt motorn.
- Tvätta noggrant maskinen med vatten efter varje klippning.

7.4.2 Rengöring av skärenhetsgruppen

- Ta bort gräsresterna och lera som samlats inuti chassit för att undvika att de kan försvåra nästa start då de torkat.
- För att komma åt den invändiga delen, luta maskinen endast åt det håll som anges i motorns bruksanvisning och följ motsvarande anvisningar. Se till att maskinen är stabil innan någon som helst åtgärd utförs.

• **Med sidoutkast eller bakre utkast:** om utkastets riktplatta monterats måste den tas bort.

För att göra rent skärenhetsgruppen, gör så här:

1. Ta bort uppsamlingspåsen.
2. Koppla vattenröret till motsvarande uttag (Fig.22.A).
3. Ställ klipphöjden på lägsta läget.
4. Ställ dig alltid bakom gräsklipparens handtag.
5. Starta motorn.

Lackeringen inuti chassit kan lossna på grund av det klippta grässets nötande verkan. I detta fall ska lackeringen retuscheras med rostskyddsfärg för att förhindra att rost bildas vilket kan fräta metallen.

7.4.3 Rengöring av påsen

1. Töm uppsamlingspåsen.
2. Skaka den för att avlägsna gräs- och jordrester.
3. Tvätta och sätt tillbaka den så att den torkar snabbare.

7.5 MUTTRAR OCH FÄSTSKRUVAR

Se till att muttrar och skruvar är åtdragna för att alltid ha en maskin under säkra funktionsförhållanden.

7.6 BATTERI

Batteriet tillhandahålls i modeller med elektriskt startreglage med knapp. För instruktioner gällande batterilivet, laddning, förvaring och underhåll av batteriet, följ instruktionerna som ges i motorns instruktionsbok.

I motorerna (Fig.17.A.3) behöver batteriet inte laddas. Endast i nödfall kan det laddas med en extern USB laddningsenhet (medföljer inte med maskinen). Följ instruktionerna i motorns instruktionsbok.

7.7 REGLERING AV VARIATORNS KABEL

Den här regleringen krävs när spaken (Fig.23.A) inte förblir i läget «».

VIKTIGT *Regleringen ska utföras med släckt motor.*

Med spaken (Fig.23.A) i läget «», vrid stiftet (Fig.23.B) för kabeln i riktningen som anges av pilen tills spaken förblir i position.

8. SÄRSKILT UNDERHÅLL

 **Innan du utför någon som helst kontroll, rengöring eller underhåll/reglering av apparaten:**

- **Stanna maskinen.**
- **Se till att alla delar i rörelse har stannat upp helt.**
- **Vänta tills motorn har svalnat ordentligt.**
- **Lossa tändhatten (Fig.24.A).**
- **Avlägsna nyckeln (Fig.24.C) eller batteriet (på modeller med elektriskt startreglage med knapp).**
- **Läs igenom instruktionerna.**
- **Bär lämpliga kläder, arbetshandskar och skyddsglasögon.**

8.1 SKÄRENHET

En dåligt slipad skärenhet sliter upp gräset och gör att det gulnar.

 **Vidrör inte skärenheten förrän nyckeln avlägsnats och skärenheten står helt still.**

 **Alla åtgärder gällande skärenheterna (nedmontering, slipning, justering, reparation, återmontering och/eller byte) är tunga arbeten som kräver en specifik kompetens och användning av lämpliga utrustningar. Av säkerhetsskäl krävs det därför att de alltid utförs på en serviceverkstad.**

 **Byt alltid de skadade, deformerade eller slitna skärenheter tillsammans med skruvarna, för att bibehålla balansen.**

VIKTIGT *Använd alltid originella skärenheter med koden som anges i tabellen "Tekniska specifikationer".*

Med tanke på produktens utveckling, kan den ovannämnda skärenheter i tabellen "Tekniska specifikationer" kan ersättas med andra, med liknande egenskaper ifråga om utbytbarhet och funktionssäkerhet.

9. FÖRVARING

När maskinen ska ställas undan:

1. Starta motorn utomhus och håll den i drift på tomgång ända tills den stannar så att allt bränsle som finns kvar i bränsletanken konsumeras.
2. Låt motorn svalna.
3. Lossa tändhatten (Fig.24.A).
4. Avlägsna nyckeln (Fig.24.C) eller batteriet (på modeller med elektriskt startreglage med knapp).
5. Gör noggrant rent maskinen (avs. 7.4).
6. Kontrollera att maskinen inte har några skador. Kontakta en auktoriserad serviceverkstad vid behov.
7. Ställ undan maskinen:
 - I en torr miljö.
 - Skyddad mot väder.
 - Möjligan täckt med en presenning.
 - På en plats utom räckhåll för barn.
 - Se till att nycklar eller verktyg som använts för underhållsarbetet tagits bort.

9.1 FÖRVARING I VERTIKALT LÄGE

- Vissa modeller (se tabellen Tekniska specifikationer) kan förvaras vertikala om det behövs (Fig.25.0).



Ställ inte undan maskinen i vertikalt läge med tanken full utöver bränselnivåindikatorns nedre del (Fig.21.A).

Gör följande:

1. Sänk chassit fram till höjden för klippning "3" (avs. 5.7).
2. Från driftsläget, använd bägge spakar på handtagets sidor (Fig.15.B) (Typ "I"- "II") och håll dem i den positionen.
3. Fäll försiktigt in handtaget i stängt läge
4. Lyft maskinens framdel (Fig.25.0).



Placera maskinen så att skärenheten förblir riktad mot en vägg eller riktigt täckt så att det inte medför en fara vid kontakt, även oavsiktligt eller oförutsett, med personer, barn eller djur.



Ställ inte undan maskinen i en position och vinkel som överstiger den vertikala (90°) eftersom bensin kan rinna ut från bränsletanken.



Försök inte att ställa maskiner vertikalt om de inte avsetts för detta.

10. HANTERING OCH TRANSPORT

Varje gång som maskinen ska förflyttas, lyftas, transporteras eller lutas ska du:

- Stanna maskinen (avs. 6.5).
- Se till att alla delar i rörelse har stannat upp helt.
- Lossa tändhatten (Fig.24.A).
- Avlägsna nyckeln (Fig.24.C) eller batteriet (på modeller med elektriskt startreglage med knapp).
- Bära kraftiga arbetshandskar.
- Ta tag i maskinen i punkter som ger ett säkert grepp med tanke på vikten och dess fördelning.
- Få hjälp av andra personer med tanke på maskinens vikt och transportmedlets egenskaper eller platsen på vilken gräsklipparen ska placeras eller hämtas;
- Se till att maskinens rörelse inte leder till skador eller sår.

När maskinen transporteras med ett fordon eller släp ska du:

- Använda ramper med lämplig bärförmåga, bredd och längd.
- Skjuta och lasta maskinen med släckt motor.
- Se till att flera personer kommer till hjälp.
- Sänka skärenhetsgruppen (avs. 5.7).
- Placera den så att den inte kan skada någon.
- Blockera riktigt till transportmedlet med hjälp av vajrar eller kedjor för att undvika att den kan välta.



Maskiner som kan förvaras vertikalt ska inte transporteras vertikalt.

11. SERVICE OCH REPARATIONER

Den här handboken ger alla anvisningar som behövs för att använda maskinen och för ett korrekt löpande underhåll som kan utföras av användaren. Allt justeringsarbete och underhållsarbete som inte beskrivs i denna bruksanvisning ska utföras hos din återförsäljare eller en specialiserad serviceverkstad som har tillräcklig kunskap och nödvändiga verktyg för att utföra ett korrekt arbete och bibehålla maskinens ursprungliga säkerhet. Ingrepp som utförs av olämpliga strukturer eller av ej kvalificerade personer medför att all slags garanti, tillverkarens förpliktelse eller ansvar upphör att gälla.

- Endast auktoriserade serviceverkstäder får utföra garantireparationer och -underhåll.
- Auktoriserade serviceverkstäder använder endast originalreservdelar. Originalreservdelar och tillbehör har specialutvecklats för maskinerna.
- Icke-originalreservdelar och tillbehör godkänns inte. Tillverkaren har inte någon som helst ansvar eller förpliktelse vid en användning av icke-originalreservdelar och tillbehör vilket påverkar maskinens säkerhet.

12. GARANTINS TÄCKNING

Garantivillkoren är endast för konsumenter, dvs inte professionella operatörer. Garantin täcker alla brister i material och utförande, som fastställts under garantiperioden av din återförsäljare eller ett specialistercenter. Garantins omfattning är begränsad till reparation eller ersättning av komponenten som anses vara felaktig. Det rekommenderas att överlämna maskinen en gång om året till en auktoriserad serviceverkstad för underhåll, assistans och kontroll av säkerhetsanordningarna. Garantins omfattning gäller om ett regelbundet underhåll har utförts på maskinen. Användaren ska följa den bifogade bruksanvisningen noggrant. Garantin täcker inte skador som beror på följande:

- Försummelse av att läsa bifogad bruksanvisning (instruktionsboken).
- Professionell användning.
- Slarv, försummelse.
- Extern orsak (blixtnedslag, stötar, närvaro av främmande kroppar inuti maskinen) eller olycka.
- Felaktig eller o tillåten användning eller montering av tillverkaren.
- Dåligt underhåll.
- Ändring av maskinen.
- Användning av icke-originalreservdelar (anpassningsbara delar).
- Användning av tillbehör som inte levereras av eller inte är godkända av tillverkaren.

Garantin täcker inte heller:

- Löpande/särskilda underhåll (beskrivs i instruktionsboken).
- Normalt slitage hos förbrukningsmaterial såsom drivremmar, skärenheter, strålkastare, hjul, brytbultar och kabelledningar.
- Normalt slitage.
- Förstörelse av maskinen utvärdigt på grund av användningen.
- Ämnen, olja, bensin, fett.
- Skärenheternas hållare.
- Eventuella extra kostnader i samband med aktivering av garantin, som till exempel tillhandahållandet hos användaren, transport av maskinen till återförsäljaren,

uthyrning av utrustning för utbyte eller anlitandet av ett externt företag för alla underhållsarbeten. Värmemotorens garantier, utöver "ST"-motorerna, täcks av garantier från den berörda motortillverkaren, inom de tidsfrister och villkor som anges av motortillverkaren.

Användaren skyddas av nationell lagstiftning. Användarens rättigheter enligt nationell lagstiftning begränsas inte på något sätt av denna garanti.

13. UNDERHÅLLSTABELL

Ingrepp	Intervall	Anmärkningar
MASKIN		
Kontroll av alla fästen	Innan varje användning	avs. 7.5
Säkerhetskontroller/Kontroll av reglagen	Innan varje användning	avs. 6.2
Kontrollera skydden för det bakre utkastet/sidoutkastet.	Innan varje användning	avs. 6.2.1
Kontrollera uppsamlingspåsen och riktplattan för sidoutkastet.	Innan varje användning	avs. 6.2.1
Kontroll av skärenheten	Innan varje användning	avs. 6.2.1
Allmän rengöring och kontroll	Vid slutet av varje användning	avs. 7.4
Kontroll av eventuella skador som finns på maskinen. Kontakta en auktoriserad serviceverkstad vid behov.	Vid slutet av varje användning	-
Reglering av variatorns kabel	**	avs. 7.7
Byte av skärenheten	-	avs. 8.1 ***
MOTOR		
Kontroll/påfyllning av bränsle	Innan varje användning	avs. 6.1.1 / 7.2 *
Kontroll/påfyllning av motorolja	Innan varje användning	avs. 6.1.1 / 7.3 *
Kontroll och rengöring av luftfiltret	*	*
Kontroll och rengöring av tändstiftskontakterna	*	*
Byte av tändstift	*	*
Batteriladdning	*	avs. 7.6 *

* Konsultera motorns handbok.

** Åtgärder som ska utföras vid de första tecknen på funktionsfel

*** Arbetet ska utföras av din återförsäljare eller ett specialiserat center

14. FELSÖKNING

Kontakta din återförsäljare om felen som åtgärdats enligt ovan kvarstår.		
FEL	MÖJLIG ORSAK	ÅTGÄRD
1. Motorn startar inte eller så stoppar den.	Fel startprocedur.	Följ instruktionerna (se kap. 6.3).
	Det finns ingen olja eller bensin i motorn.	Kontrollera olje- och bensinnivåerna.
	Tändstiftet är smutsigt eller så är avståndet mellan elektroderna felaktigt.	Kontrollera tändstiftet (Se motorns handbok).
	Tilltäppt luftfilter.	Gör rent och/eller byt filtret (Se motorns handbok).
	Problem med förgasaren.	Kontakta en auktoriserad serviceverkstad.
	Bensinen har inte tömts från gräsklipparen sedan slutet av förra säsongen. Flottören kan vara blockerad.	Se motorns handbok och kontakta en auktoriserad serviceverkstad.

2. Motorn fungerar oregelbundet, den har ingen effekt under belastning eller stannar under arbetet.	Tilltäppt luftfilter.	Gör rent och/eller byt filtret (Se motorns handbok).
	Tändstiftet är smutsigt eller så är avståndet mellan elektroderna felaktigt.	Kontrollera tändstiftet (Se motorns handbok).
	Problem med förgasaren.	Kontakta en auktoriserad serviceverkstad.
3. Dränkt motor.	Handtaget för manuell start har aktiverats flera gånger med kopplad starter.	Konsultera motorns handbok.
	Handtaget för manuell start har aktiverats flera gånger med tändhatten urkopplad.	Sätt i tändhatten och försök att tända motorn. (Konsultera motorns handbok).
4. Det klippta gräset samlas inte längre i uppsamlingspåsen.	Skärenheten har stött emot ett främmande föremål och har drabbats av ett slag.	Stäng av motorn och koppla från tändhatten. Kontrollera om det finns skador och kontakta ett servicecenter för att eventuellt byta skärenheten (avs. 8.1).
	Chassit är smutsigt invändigt.	Gör rent chassit invändigt för att underlätta en evakueringen av gräset mot uppsamlingspåsen (avs. 7.4.2).
5. Gräset är svårt att klippa.	Skärenheten är inte i gott skick.	Kontakta ett servicecenter för att slipa eller byta skärenheten.
6. Överdrivna buller och/eller vibrationer skapas under arbetet.	Skada eller lösa delar. Stiftet på skärenheten har lämnat sitt säte.	Stäng av maskinen och koppla ur tändstiftets kabel (Fig.24.0). Kontrollera om det finns skador. Kontrollera om det finns lösa delar och dra åt dem. Utför kontroller, byten eller reparationer på en auktoriserad serviceverkstad.
	Fäst skärenheten som sitter löst eller så kan skärenheten vara skadad.	Stäng av motorn och koppla från tändhatten (Fig.24.0). Kontakta ett servicecenter för kontroll, byten eller reparationer (avs. 8.1).

15. TILLBEHÖR PÅ BESTÄLLNING

15.1 SATS FÖR "MULCHING"

Finfördelar det avklippta gräset och lämnar det på gräsmattan, som alternativ till uppsamling i uppsamlingspåsen (för maskiner där den finns) (Fig.26.0).



İÇİNDEKİLER

1. GENEL BİLGİLER.....	1
1.1 Kılavuzun nasıl okunacağı	1
1.2 Başvurular	1
2. GÜVENLİK KURALLARI	1
2.1 Eğitim.....	1
2.2 Hazırlık işlemleri.....	2
2.3 Kullanım sırasında.....	2
2.4 Bakım, depoya kaldırma ve nakliye	3
2.5 Çevreyi koruma	3
3. MAKİNENİN ÖĞRENİLMESİ.....	3
3.1 Makinenin açıklaması ve amaçlanan kullanım ...	3
3.2 Güvenlik işaretleri	4
3.3 Tanıtma etiketi	4
3.4 Başlıca bileşenler.....	4
4. MONTAJ	4
4.1 Montaj parçaları	5
4.2 Sepetin montajı	5
4.3 Sapın montajı	5
5. KONTROL KUMANDALARI	5
5.1 Manuel çalıştırma kabzası	5
5.2 Tuşlu elektrikli çalıştırma kumandası.....	5
5.3 Gaz kumandası	5
5.4 Hız değiştirme kumandası	5
5.5 Motor freni / kesim düzeni levyesi.....	5
5.6 Çekiş kavrama kolu	5
5.7 Kesim yüksekliğinin ayarlanması.....	6
6. MAKİNENİN KULLANILMASI	6
6.1 Hazırlık işlemleri	6
6.2 Güvenlik kontrolleri	7
6.3 Başlatma	7
6.4 İşte kullanma	8
6.5 Durdurma	8
6.6 Kullandıktan sonra	9
7. DÜZENLİ BAKIM	9
7.1 Genel Bilgiler.....	9
7.2 Yakıt doldurma	9
7.3 Motor yağının kontrolü / tamamlanması.....	9
7.4 Temizlik.....	9
7.5 Sabitleme somun ve vidaları	10
7.6 Batarya	10
7.7 Hız değiştirme sistemi kablosunun ayarlanması.....	10
8. ÖZEL BAKIM	10
8.1 Kesim düzeni	10
9. DEPOYA KALDIRMA	10
9.1 Dikey olarak saklama	10
10. TAŞIMA VE NAKLIYE	11
11. SERVİS VE ONARIMLAR	11
12. GARANTİ KAPSAMI.....	11
13. BAKIM TABLOSU	12
14. ARIZA TESPİTİ.....	13
15. TALEP ÜZERİNE TEDARİK EDİLEN AKSESUARLAR	13
15.1 "Mulching" (malçlama) seti	13

1. GENEL BİLGİLER

1.1 KILAVUZUN NASIL OKUNACAĞI

Güvenlik ve çalışmayla ilgili konular açısından kılavuz metninde son derece önemli bilgiler içeren bazı paragraflar aşağıda yer alan ölçütlere göre farklı şekilde belirtilmişlerdir:

NOT VEYA ÖNEMLİ *Makineye zarar vermemek veya hasar yaratmamak amacıyla daha önceden belirtilenleri, açıklamalar veya diğer bilgiler ile tamamlar.*

! işareti Bir tehlikeyi bildirir. Uyarılara uygun hareket edilmemesi, personelde veya üçüncü şahıslarda yaralanmalara ve/veya zararlara yol açabilir.

- * Gri noktalı kenarlıkla vurgulanan paragraflar, bu
- * kılavuzda belirtilen tüm modellerde mevcut olmayan
- * isteğe bağlı özellikleri gösterirler. İlgili özelliğin kendi
- * modelinizde bulunup bulunmadığını kontrol edin.

"Ön", "arka", "sağ" ve "sol" ifadelerinin tamamında sürüş konumundaki operatörün yeri referans alınmıştır.

1.2 BAŞVURULAR

1.2.1 Resimler

Bu kılavuzda yer alan resimler 1, 2, 3, vb. şeklinde numaralandırılmıştır. Resimlerde gösterilen bileşenler A, B, C, vb. gibi harflerle işaretlenmiştir. 2. resimde C bileşenine atıfta bulunulduğunda şu yazım şekli kullanılır: "Bkz. Res. 2.C" veya basit şekilde "(Res. 2.C)". Resimler gösterge niteliğindedir. Gerçek parçalar betimlenenlerden farklı olabilir.

1.2.2 Başlıklar

Bu kılavuz bölümlere ve paragraflara ayrılmıştır. "2.1 Eğitim" paragrafının başlığı, "2. Güvenlik kuralları" bölümünün alt başlığıdır. Başlıklara veya paragraflara yapılan başvurular Böl. veya Par. kısaltması ile ilgili rakam kullanılarak verilmiştir. Örnek: "Böl. 2" veya "Par. 2.1"

2. GÜVENLİK KURALLARI

2.1 EĞİTİM

! *Kumandaları ve makinenin uygun şekilde nasıl kullanılacağını iyi öğrenin. Motoru hızlı bir şekilde durdurmayı öğrenin. Uyarılara ve talimatlara*

uyulmaması yangınlara ve/veya ciddi yaralanmalara neden olabilir.

- Çocukların veya kullanma talimatlarını yeterli derecede bilmeyen kişilerin makineyi kullanmalarına asla izin vermeyin. Bulduğunuz yerdeki kanunlarda kullanıcı için bir yaş alt sınırı getirilmiş olabilir.
- Kullanıcı yorgun olduğunda, kendini kötü hissettiğinde veya ilaç, uyuturucu, alkol ya da refleks ve dikkat yeteneklerine zararlı maddeler aldığı anda asla makineyi kullanmayın.
- Çocukları veya başka yolcuları taşımayın.
- Başka kişilere veya onların mallarına gelebilecek kazalardan ve beklenmedik olaylardan operatörün veya kullanıcının sorumlu olduğunu unutmayın. Üzerinde çalışılacak arazide, özellikle eğimlerde, engebeli, kaygan veya dengesiz arazide bulunan potansiyel riskleri değerlendirme ile gerek kendisinin, gerekse başkalarının güvenliğini sorumluluğu kullanıcıya aittir.
- Makinenin başkalarına devredilmek veya ödünç verilme istenmesi halinde kullanıcının, bu kılavuzda bulunan kullanma talimatlarını okumuş olduğundan emin olun.

2.2 HAZIRLIK İŞLEMLERİ

Kişisel koruyucu donanımlar (KKD)

- Uygun giysiler, kaymaz tabanlı dayanıklı iş ayakkabıları ve uzun pantolon giyin. Makineyi ayaklarınız çıplakken veya açık sandalet giyiyorken çalıştırmayın. İştme duyusunu koruyucu kulaklık takın.
- İştme koruması kullanılması, muhtemel uyarıları (bağırma veya alarmlar) duyma kabiliyetini azaltabilir. Çalışma yapılan alanın civarında olup bitenlere azami dikkat gösterin.
- Eller için risk olan tüm durumlarda iş eldivenleri kullanın.
- Makineye veya çalışma ortamında mevcut nesnelere ve materyallere takılabilecek eşarplar, gömlekler, kolyeler, bilezikler, sarkan kısımları ve bağcıkları olan ya da kravat içeren giysiler ile sallantılı veya bol aksesuarları hiçbir şartta kullanmayın.
- Uzun saçları uygun şekilde toplayın.

Çalışma alanı / Makine

- Bütün çalışma sahasını iyice kontrol edin ve makine tarafından fırlatılabilecek veya kesim düzenine/döner aksama hasar verebilecek her türlü nesneyi (taşlar, dallar, demir teller, kemikler, vb.) uzaklaştırın.

İçten yanmalı motorlar: yakıt



TEHLİKE! Yakıt son derece yanıcıdır.

- Yakıtı bu amaçla kullanımı açısından onaylanmış özel kaplar içinde, güvenli yerlerde, ısı kaynaklarından veya serbest alevlerden uzaktaki muhafaza edin.
- Kapları çok miktardaki yaprak veya çimden uzak tutun.
- Kapları, çocukların ulaşabileceği yerlerde bırakmayın.
- Yakıt doldururken veya tamamlama yaparken ve yakıtla ilgili herhangi bir işlem yaptığınızda sigara içmeyin.
- Yakıtı bir huni yardımıyla, yalnızca açık alanda doldurun.
- Yakıt buharlarını solumaktan kaçının.
- Motor çalışırken veya sıcakken yakıt ilave etmeyin veya deponun kapağını çıkarmayın.
- İç basıncın kademeli olarak tahliye olması için deponun kapağını yavaşça açın.
- İçeriğini kontrol etmek için deponun ağızına açık alev yaklaştırmayın.
- Yakıt dışarı taşıdığı anda, motoru çalıştırmayın; makineyi yakıtın döktüğü alandan uzaklaştırın ve yakıt

tamamen buharlaşana ve yakıt buharları dağılına kadar herhangi bir yangın ihtimalinin oluşmasını önleyin.

- Makineye veya toprağa dökmüş her yakıt izini derhal temizleyin.
- Deponun ve yakıt kabının kapaklarını daima takın ve iyice sıkın.
- Makineyi yakıt ikmalinin gerçekleştirildiği yerde çalıştırmayın; motor yakıt ikmalinin yapıldığı yerden en az 3 metre mesafede çalıştırılmaldır.
- Yakıtın giysilere bulaşmasını engelleyin ve bu durumda motoru çalıştırmadan önce giysileri değiştirin.

2.3 KULLANIM SIRASINDA

Çalışma Alanı

- Motoru tehlikeli karbon monoksit dumanlarının birikebileceği kapalı yerlerde çalıştırmayın. Çalıştırma işlemleri açık havada veya iyice havalandırılan bir yerde yapılmalıdır. Tahliye edilen gazların toksik olduklarını hiç unutmayın.
 - Makine çalıştırılırken susturucuyu ve bu doğrultuda egzoz gazlarını, tutuşabilir materyallere doğru yönlendirmeyin.
 - Makineyi, patlama riski bulunan ortamlarda, tutuşabilir sıvılar, gaz veya toz mevcut ise kullanmayın. Elektrikli aletler, toz veya buharları tutuşturabilecek kıvılcımlar çıkarılır.
 - Sadece gün ışığında veya yeterli yapay ışıkta ve görüşün iyi olduğu koşullarda çalışın.
 - Kişileri, çocukları ve hayvanları çalışma alanından uzaklaştırın. Çocukların başka bir yetişkinin gözetimi altında tutulması gerekmektedir.
 - Islak çimde, yağmur altında ve fırtına riski olduğunda, özellikle de yıldırım düşmesi olasılığı varken çalışmayın.
 - Zemindeki düzensizliklere (tümsekler, kanallar), eğimlere, gizli tehlikelere ve görüşü sınırlandırabilecek muhtemel engellerin varlığına özellikle dikkat edin.
 - Sarp kayalık, çukur veya nehir kenarların yakınlarında çok dikkatli olun. Tekerleklerden biri yol kenarını geçerse veya yol kenarı çökerse makine ters dönebilir.
 - Yan kaymaya veya makinenin kontrolünü kaybetmeye neden olabilecek yön değişimlerine ve tekerleklerin engellerle (taşlar, dallar, ağaç kökleri, vb.) karşılaşmamasına çok dikkat ederek ve kendi dengenizin sağlam olduğundan emin olarak, her zaman eğime çapraz yönde çalışın, kesinlikle yukarı/aşağı yönde çalışmayın.
 - Makine karayolu yakınlarında kullanılıyorsa, trafiğe dikkat edin.
 - Yangın riskini önlemek için makineyi motor sıcakken kuru yaprakların, otların veya diğer yanıcı malzemelerin arasında bırakmayın.
- ### **Davranış Şekilleri**
- Geri vitese veya geriye doğru giderken dikkatli olun. Engel bulunmadığından emin olmak için, geriye gitmeden önce ve geriye doğru giderken arkanıza bakın.
 - Asla koşmayın, yürüyün.
 - Çim biçme makinesinin sizi çekmesine izin vermeyin.
 - Gerek makinenin çalıştırılması, gerekse kullanımı esnasında ellerinizi ve ayaklarınızı kesim düzeninden daima uzak tutun.
 - Dikkat: Kesim aleti devreden çıkarıldıktan veya motor durdurulduktan sonra birkaç saniye daha dönmeye devam eder.
 - Tahliye ağızından daima uzak durun.

- Kullanım sırasında ısınan motor aksamına dokunmayın. Yanma tehlikesi.

! ***Çalışma esnasında bozulma veya kaza meydana gelmesi durumunda, derhal motoru durdurun ve başka hasarlara neden olmamak için makineyi uzaklaştırın; kişilerde veya üçüncü şahıslarda yaralanmalara neden olan kazalar söz konusu olduğunda, derhal içinde bulunulan duruma en uygun ilk yardım prosedürlerini uygulayın ve gerekli tedaviler için bir Sağlık Merkezine başvurun. Gözden kaçmaları durumunda kişilerde veya hayvanlarda hasar veya yaralanmalara yol açabilecek olası kalıntıları dikkatlice gidirin.***

Kullanım sınırları

- Korumaları (toplama sepeti, yanal tahliye koruması, arka tahliye koruması) hasar görmüş, eksik veya doğru yerleştirilmemiş haldeyken makineyi kesinlikle kullanmayın.
- Aksesuarlar/aletler öngörülen noktalara takılmamışsa makineyi kullanmayın.
- Mevcut emniyet sistemlerini/mikro anahtarları devre dışı bırakmayın, etkisiz hale getirmeyin, çıkarmayın veya kurcalamayın.
- Motor ayarlarını değiştirmeyi, gerekenden yüksek devre getirmeyin. Motor çok yüksek devirde çalıştırılırsa, personelin yaralanması riski artar.
- Makineyi aşırı zorlamayın ve küçük makineleri ağır işler yapmak için kullanmayın; makinenin uygun şekilde kullanılması riskleri azaltır, iş kalitesini yükseltir.

2.4 BAKIM, DEPOYA KALDIRMA VE NAKLIYE

Düzenli bakım yapın; depoya kaldırma işleminin doğru uygulanması, makinenin emniyetinin ve performans seviyesinin korunmasını sağlar.

Bakım

- Makineyi asla parçaları aşınmış veya hasar görmüş haldeyken kullanmayın. Arızalı veya bozuk parçalar asla onarılmamalı, değiştirilmelidir.
- Yangın tehlikesini azaltmak için, yağ ve/veya yakıt sızıntısı olmadığını düzenli olarak kontrol edin.
- Makinenin ayar işlemleri esnasında, parmakların hareketli kesim düzeni ve makinenin sabit kısımları arasında sıkışıp kalmasını önlemeye dikkat edin.

! ***Bu bilgilerde belirtilen gürültü ve titreşim seviyesi makinenin azami kullanım değerleridir. Dengesiz bir kesim düzeninin kullanılması, hareket hızının aşırı olması, bakım eksikliği ses ve titreşim seviyesini ciddi ölçüde etkiler. Dolayısıyla yüksek gürültüden ve titreşimlerin neden olduğu zorlamalardan kaynaklanan olası zararları gidermeye yönelik önlemlerin alınması gerekir; makinenin bakımını ihmal etmeyin, gürültü önleyici kulaklık takın, çalışma esnasında molalar verin.***

Depoya kaldırma

- Makineyi, deposunda yakıt bulunurken, yakıt buharlarının alev, kıvılcım veya güçlü bir ısı kaynağıyla temas edebileceği bir yere kaldırmayın.
- Yangın riskini azaltmak için, artıkların bulunduğu kapları kapalı bir mekan içinde bırakmayın.

2.5 ÇEVREYİ KORUMA

Medeni bir ortak yaşam ve yaşadığımız çevreye saygı ilkeleri çerçevesinde, makinenin kullanımında çevre koruması önemli rol oynamalı ve öncelik taşımalıdır.

- Komşularınız için rahatsızlık kaynağı olmaktan kaçının. Makineyi yalnızca makul saatlerde kullanın (kişilerin rahatsız olabileceği sabah erken veya akşam geç saatlerde kullanmayın).
- Ambalajların, aşınmış parçaların veya çevreye zarar verebilecek herhangi bir parçanın bertarafında yerel yönetmeliklere titizlikle uyun; bu atıklar çöpe atılmamalı, ayrıştırılmalı ve malzemelerin geri kazanımı için, özel toplama merkezlerine götürülmelidirler.
- Ortaya çıkan malzemelerin imha edilmesinde yerel yönetmeliklere titizlikle uyun.
- Hurdaya çıkarma durumunda, makineyi dışarıya atmayın, yürürlükteki yerel yönetmelikler uyarınca bir toplama merkezine başvurun.

3. MAKİNENİN ÖĞRENİLMESİ

3.1 MAKİNENİN AÇIKLAMASI VE AMAÇLANAN KULLANIM

Bu makine, sürücünün ayakta kullandığı bir çim biçme makinesidir.

Makine temel olarak tekerlekler ve sap ile donatılmış bir koruma karterine yerleştirilmiş kesim düzenine tahrik sağlayan bir motordan oluşur.

Operatör makineyi sapın arkasında, yani döner kesim düzeninden güvenli bir mesafede durarak kullanabilir ve ana kumandaları işletebilir. Operatörün makineden uzaklaşması dönmekte olan motorun ve kesim düzenin birkaç saniye içerisinde durmasına neden olur.

3.1.1 Amaçlanan kullanım

Bu makine bahçelerde ve çimli alanlarda, ayakta bir operatörün makinenin kesim kapasitesiyle orantılı uzunluktaki çimleri biçmesi (ve toplaması) için tasarlanmış ve üretilmiştir.

Bu makine genel olarak aşağıdakileri yapabilir:

1. Çimi biçmek ve toplama sepetinde toplamak.
2. Çimi biçmek ve arka taraftan yere boşaltmak (bu özellik varsa).
3. Çimi biçmek ve yandan (bu özellik varsa) boşaltmak.
4. Çimi biçmek, parçalamak ve yere sermek ('malçlama' etkisi - bu özellik varsa).

İmalatçı tarafından orijinal ekipman olarak sunulan veya ayrıca satın alınabilen özel aksesuarların kullanılması, işin bu kılavuzda veya aksesuarın her birinin talimatlarında belirtilen çeşitli çalışma yöntemlerine göre gerçekleştirilmesine olanak tanır.

3.1.2 Uygunsuz kullanım

Yukarıda belirtilenlerden farklı her türlü kullanım tehlikeli olabilir ve kişilere ve/veya eşyalara zarar verebilir. Aşağıda belirtilenler (örnek olarak, ancak sadece bunlarla sınırlı olmaksızın) uygunsuz kullanım kabul edilir:

- Düşerek ağır yaralanabileceklerinden veya sürücünün emniyetini tehlikeye atabileceklerinden makine üzerinde başka kişilerin, çocukların veya hayvanların taşınması.
- Kendinizi makineye taşıtmanız.
- Makinenin yükleri çekmek veya itmek için kullanılması.
- Kesim düzeninin çimsiz kısımlarda harekete geçirilmesi.
- Makinenin yaprak veya kalıntıları toplamak için kullanılması.
- Makinenin çitleri düzenlemek veya çim olmayan bitkileri kesmek için kullanılması.
- Makinenin birden fazla kişi tarafından kullanılması.

ÖNEMLİ Makinenin uygunsuz kullanımı garantinin geçersiz kalmasına ve kullanıcının veya başkalarının zarar görmesinden ve yaralanmasından kaynaklanan yükümlülükleri kullanıcıya devrederek Üreticinin her türlü sorumluluktan muaf tutulmasına neden olur.

3.1.3 Kullanıcı tipi

Bu makine amatör operatörler tarafından kullanılmaya yöneliktir.
"Hobi amaçlı kullanıma" yöneliktir.

ÖNEMLİ Makine tek bir operatör tarafından kullanılmalıdır.

3.2 GÜVENLİK İŞARETLERİ

Makinenin üzerinde çeşitli işaretler (Res.2.0) bulunur. Bunların işlevleri, makinenin gereken dikkat ve özenle kullanılması için uyması gereken davranış biçimlerini operatöre hatırlatmaktadır. İşaretlerin anlamları:



Dikkat. Makineyi kullanmadan önce talimatları okuyun.



Uyarı! Kesim düzeninin yuvasının içine ellerinizi veya ayaklarınızı sokmayın. Herhangi bir bakım veya onarım işleminden önce, buji başlığını çıkarın ve talimatları okuyun.



Tehlike! Cisim fırlama riski. Kullanım esnasında kişilerin çalışma alanına yaklaşmalarına izin vermeyin.



Tehlike! Kesilme tehlikesi. Hareketli kesim düzeni. Kesim düzeninin yuvasının içine ellerinizi veya ayaklarınızı sokmayın.

ÖNEMLİ Yırtılmış veya okunamaz hale gelmiş yapışkanlı etiketlerin değiştirilmesi gerekir. Yeni etiketler yetkili teknik servisinizden isteyin.

3.3 TANITMA ETİKETİ

Tanıtma etiketinde (Res.1.0) aşağıdaki bilgiler yer alır.

1. Ses gücü seviyesi.
2. CE uygunluk işareti.
3. İmalat yılı.
4. Makine tipi.
5. Seri numarası.
6. Üreticinin adı ve adresi.
7. Ürün kodu.

8. Nominal güç ve motorun maksimum çalışma hızı.
9. Kg olarak ağırlık.

Makineyi tanıtıcı bilgileri kapağın arkasında bulunan etiketteki özel yerlere yazın.

ÖNEMLİ Yetkili departmanla her bağlantı kurduğunuzda ürün tanıtma etiketinde belirtilen tanıtma bilgilerini kullanın.

ÖNEMLİ Uygunluk beyannamesi örneği kilavuzun son sayfalarında bulunmaktadır.

3.4 BAŞLICA BİLEŞENLER

Bu makine, işlevleri belirtilen aşağıdaki bileşenlerden oluşur (Res.1.0):

- Şasi:** Döner kesim düzenini koruyan karterdir.
- Motor:** Hem kesim düzeni, hem de tekerleklerin çekişi için (bu özellik varsa) gereken tahriki sağlar.
- Kesim düzeni:** Çimlerin biçilmesini sağlayan elemandır.
- Arka tahliye koruması:** Bir emniyet korumasıdır ve kesim düzeni tarafından biçilmiş olabilecek nesnelerin makineden uzağa fırlatılmasını engeller.
- Arka tahliye deflektörü (varsa):** Biçilen çimleri arkadan yere tahliye etme işleviyle birlikte, kesim düzeni tarafından toplanmış olası nesnelerin makineden uzağa fırlatılmasını engelleyerek bir güvenlik unsuru oluşturur.
- Yan tahliye koruması (varsa):** Bir emniyet korumasıdır ve kesim düzeni tarafından biçilmiş olabilecek nesnelerin makineden uzağa fırlatılmasını engeller.
- Yan tahliye deflektörü (varsa):** Biçilen çimleri yandan yere tahliye etme işlevini yerine getirmen yanı sıra kesim düzeni tarafından biçilmiş olabilecek nesnelerin makineden uzağa fırlatılmasını engelleyen bir güvenlik elemanıdır.
- Toplama sepeti:** Biçilen çimleri toplama işlevini yerine getirmen yanı sıra kesim düzenleri tarafından biçilmiş olabilecek nesnelerin makineden uzağa fırlatılmasını engelleyen bir güvenlik elemanıdır.
- Sap:** Operatörün çalışma mahallidir. Uzunluğu, çalışma sırasında operatörün daima döner kesim düzeninden emniyetli bir mesafede kalmasını sağlayacak şekildedir.
- Motor freni / kesim düzeni levyesi:** motorun çalıştırılmasına ve durdurulmasına olanak tanıyan, aynı zamanda kesim düzeninin devreye alınmasını/ devreden çıkarılmasını sağlayan koldur.
- Çekiş kavrama kolu:** Tekerleklerle çekiş gücü verilmesini ve makinenin ilerletilmesini sağlayan koldur.

4. MONTAJ



Uyulacak güvenlik kuralları Böl. 2'de açıklanmaktadır. Ciddi riskler veya tehlikelerle karşılaşmamak için bu talimatlara titizlikle uyun.

Depolama ve sevkiyatla ilgili nedenlerden ötürü makinenin bazı bileşenleri fabrikada monte edilmemiştir; bu bileşenler ambalajdan çıkarıldıktan sonra aşağıdaki talimatlar izlenerek monte edilmelidir.

⚠ **Ambalajın açılması ve montajın tamamlanması düz ve sağlam bir yüzey üzerinde gerçekleştirilmelidir, makinenin ve ambalajların hareket ettirilmeleri için yeterli derecede yer bulunmalıdır ve daima uygun aletler kullanılmalıdır. Makineyi "MONTAJ" bölümünde verilen talimatları tamamlamadan kullanmayın.**

4.1 MONTAJ PARÇALARI

Montajda kullanılan parçalar ambalaja dahildir.

4.1.1 Ambalajdan çıkarma

1. Ambalajı, bileşenleri kaybetmemeye dikkat ederek, özenle açın.
2. Kutunun içine bulunan, bu kılavuzun da içinde yer aldığı belgelere başvurun.
3. Monte edilmemiş tüm bileşenleri kutudan çıkarın.
4. Makineyi kutudan çıkarın.
5. Kutuyu ve ambalajları bulunduğunuz yerdeki yönetmeliklere uygun şekilde bertaraf edin.

4.2 SEPETİN MONTAJI

Sepet monte edilmiş halde temin edilir. Bileşenlerin doğru şekilde birleştirildiklerinden emin olun (Res.3.A) (Tip "I" - "II").

4.3 SAPIN MONTAJI

Sapı dikkatle çalışma konumunda açın (Res.4.A).

- İşletme ipini, üst ve alt spirale geçirip, somunu sıkın (Res.4.B).

5. KONTROL KUMANDALARI

5.1 MANUEL ÇALIŞTIRMA KABZASI

Motorun elle çalıştırılmasını sağlar (Res.5.A).

5.2 TUŞLU ELEKTRİKLI ÇALIŞTIRMA KUMANDASI

ENGINE START Motorun elektrikle çalıştırılmasını sağlar (Res.5.B).

5.3 GAZ KUMANDASI

- Motor devrini ayarlar (Res.6.A).
- Plakada belirtilmiş pozisyonlar aşağıdakilere karşılık gelir:



1. **Tam devir.** Daima makinenin çalışması sırasında kullanılır.



2. **En düşük devir.** Duraklama sırasında motor yeterince sıcak olduğunda kullanılır.



3. **"Jikle" devrede.** Motorun soğukken çalıştırılması için kullanılır.

NOT Soğutma çalıştırma tabiriyle motorun durdurulmasından en az 5 dakika sonra veya yakıt doldurulduktan sonra yapılan çalıştırma işlemi kastedilmektedir.

5.4 HIZ DEĞİŞTİRME KUMANDASI

Hız değiştirme sistemi, ilerleme hızının ayarlanmasını sağlar (Res.7.A).

Plakada belirtilmiş pozisyonlar aşağıdakilere karşılık gelir:





1. **En yüksek hız.**



2. **En düşük hız.**

ÖNEMLİ Bir hızdan diğerine geçiş, motor çalışır halde ve çekim devrede olarak yapılmalıdır. Motor durdurulmuşken değiştirme kumandasına dokunmayın. Bu işlem hız değiştirme sistemine zarar verebilir.

NOT Makine, kumanda «  » konumundayken ilerlemiyorsa, kumanda kolunun «  » konumuna, hemen sonra da «  » konumuna getirilmesi yeterlidir.

5.5 MOTOR FRENİ / KESİM DÜZENİ LEVYESİ

Motorun çalıştırılmasına ve durdurulmasına olanak tanıyan, aynı zamanda kesim düzeninin devreye alınmasını/ devreden çıkarılmasını sağlayan koldur (Res.8.A).

5.6 ÇEKİŞ KAVRAMA KOLU

Tekerlerdeki çekiş devreye sokar ve makinenin ilerletilmesini sağlar.



1. **Çekiş devrede.** Kol sapa doğru bastırıldığında çim biçme makinesi ilerler (Res.8.B). Kol bırakıldığında çim biçme makinesi ilerlemeyi durdurur.

ÖNEMLİ Motorun daima çekiş devre dışıyken çalıştırılmaldır.

ÖNEMLİ Şanzıman sistemine zarar vermemek için makineyi çekiş kavraması devredeyken geri çekmekten kaçınınız.

5.7 KESİM YÜKSEKLİĞİNİN AYARLANMASI

Şasiyi indirerek veya kaldırarak çimi farklı kesim yüksekliklerinde biçebilirsiniz.

! *Bu işlemi kesim düzeni durur haldeyken gerçekleştirin.*

• “I” Tipi ayarlama.

Kesim yüksekliği, düğmeye (Res.9.A) basıp, şasiyi tutma yerinden (Res.9.B) istenilen konuma gelinceye kadar kaldırarak veya indirerek ayarlanır.

• “II” Tipi ayarlama.

Kesim yüksekliği ayarı, şasiyi istenilen konuma kaldıran veya indiren özel kolla (Res.9.C) yapılır.

6. MAKİNENİN KULLANILMASI

! *Uyulacak güvenlik kuralları Böl. 2’de açıklanmaktadır. Ciddi riskler veya tehlikelerle karşılaşmamak için bu talimatlara titizlikle uyun.*

ÖNEMLİ *Motor ve aküyle (varsa) ilgili talimatlar için, ilgili kitapçıklara başvurun.*

6.1 HAZIRLIK İŞLEMLERİ

Çalışmaya başlamadan önce, çalışmanın verimli şekilde ve maksimum güvenle gerçekleşmesini garanti etmek için bir dizi kontrol ve işlem gerçekleştirmek gerekir. Makineyi yatay konuma getirin ve yere iyice oturmasını sağlayın.

6.1.1 Yağ ve benzin ikmali

ÖNEMLİ *Makine, motor yağı ve yakıt konulmadan temin edilir.*

Makineyi satın aldıktan sonra ilk defa kullanmadan önce yakıt doldurma işlemi yapın ve motorun Kullanım Kılavuzunda belirtilen şekiller ve önlemler ile Par. 7.2/7.3'e göre yağ tamamlama işlemi yapın.

Her kullanım öncesinde:

Yakıt bulunduğundan emin olun ve motorun kullanım kılavuzu ile Par. 7.2/7.3'te yer alan talimatları izleyerek yağ seviyesini kontrol edin.

6.1.2 Makinenin çalışmaya hazırlanması

NOT *Bu makine, çayırın farklı şekillerde biçilmesini sağlar; çalışmaya başlamadan önce uygulamak istediğiniz biçme şekline göre makinenin hazırlanması tavsiye edilir.*

a. Çimin biçilmesi ve biçilen çimin toplama sepetinde toplanması için hazırlık:

• “I” Tipi

1. Yandan tahliye yapılabilen modellerde: yan tahliye korumasının (Res.10.A) indirilmiş ve emniyet koluyla (Res.10.B) kilitlemiş olduğundan emin olun.
2. Toplama sepetini resimde gösterildiği gibi yerleştirin (Res.10.C). Yan küçük çubukları, sapın tabanında

bulunan kılavuzların içine yerleştirin (Res.10.D) ve “tık” sesi duyana kadar sepeti ileri itin (Res.10.E).

• “II” Tipi

1. Arka tahliye korumasını (Res.11.A) kaldırın ve yandaki küçük pimleri sapın tabanında bulunan kılavuzlara yerleştirerek (Res.11.B) toplama sepetini doğru şekilde takın.

b. Çimin biçilmesi ve arkadan yere boşaltılması için hazırlık:

1. Toplama sepetini çıkarın.
2. Arka tahliye korumasını (Res.12.A) kaldırın ve arka tahliye deflektörünü (Res.12.B) öngörülen delilere takın, dengeli olduğundan emin olun.
3. Yandan tahliye yapılabilen modellerde: yan tahliye korumasının (Res.12.C) indirilmiş ve emniyet koluyla (Res.12.D) sabitlenmiş olduğundan emin olun.

Arka tahliye deflektörünü çıkarmak için:

1. Arka tahliye korumasını kaldırın (Res.12.A).
2. Deliklerden çıkararak arka tahliye deflektörünü kaldırın (Res.12.B).

c. Çimin biçilmesi ve parçalanması (“malçlama” işlevi) için hazırlık:

1. Arka tahliye korumasını (Res.13.A) kaldırıp, deflektör tapasını (Res.13.B) boşaltma açıklığının içine yerleştirin.
2. Yandan tahliye yapılabilen modellerde: yan tahliye korumasının (Res.12.C) indirilmiş ve emniyet koluyla (Res.12.D) sabitlenmiş olduğundan emin olun.

Deflektör kapağını çıkarmak için:

1. Arka tahliye korumasını kaldırın (Res.13.A).
2. Deflektör tapasını çıkarın (Res.13.B).

d. Çimin biçilmesi ve yandan yere boşaltılması için hazırlık:

1. Arka tahliye korumasını (Res.14.A) kaldırıp, deflektör tapasını (Res.14.B) boşaltma açıklığının içine yerleştirin.
2. Emniyet kolunu (Res.14.C) hafifçe itin ve yan tahliye korumasının (Res.14.D) konumunu kaldırın.
3. Yan tahliye deflektörünü takın (Res.14.E).
4. Yan tahliye deflektörünün (Res.14.D) kilitleneceği şekilde Yan tahliye korumasını (Res.14.E) geri kapatın.

Yan tahliye deflektörünü çıkarmak için:

5. Emniyet kolunu (Res.14.C) hafifçe itin ve yan tahliye korumasının (Res.14.D) konumunu kaldırın.
6. Yan tahliye deflektörünü çıkarın (Res.14.E).

Deflektör kapağını çıkarmak için:

1. Arka tahliye korumasını kaldırın (Res.14.A).
2. Deflektör tapasını çıkarın (Res.14.B).

6.1.3 Kesim yüksekliğinin ayarlanması

Kesim yüksekliğini de belirttiđi gibi ayarlayın (par. 5.7).

6.1.4 Sap yüksekliğinin ayarlanması

! *Bu işlemi kesim düzeni durur haldeyken gerçekleştirin.*

Sap yüksekliği, sap tabanında bulunan göstergede belirtilen şekilde 3 farklı konumda ayarlanabilir (Res.15.A). Sapın yüksekliğini değiştirmek için, sapın yanlarında bulunan kolların her ikisini de (Res.15.B) (Tip "I" - "II") basılı tutun. Sapı dikkatle istediğiniz yüksekliğe getirip, iki kolu bırakın. Çalışma konumunda aynı zamanda sapı kapalı konuma katlamak mümkündür.

6.2 GÜVENLİK KONTROLLERİ

Aşağıdaki güvenlik kontrollerini yapın ve elde ettiğiniz sonuçların tablolarla belirtilenlere uygun olduğundan emin olun.

! *Kullanmadan önce güvenlik kontrollerini daima yapın.*

6.2.1 Genel güvenlik kontrolü

Aksam	Sonuç
Tutma yerleri	Temiz, kuru.
Sap	Makineye doğru şekilde ve sıkıca sabitlenmiş.
Kesim düzeni	Temiz, hasar görmemiş veya yıpranmamış.
Arka tahliye koruması, toplama sepeti	Sağlam. Hasar yok. Doğru monte edilmiş.
Yan tahliye koruması; yan tahliye deflektörü	Sağlam. Hasar yok. Doğru monte edilmiş.
Motor freni / kesim düzeni levyesi	Kol zorlamasız, serbest bir şekilde hareket etmeli, bırakıldığında boştaki konuma kendiliğinden hızlı bir şekilde dönmelidir.
Başlatma ipi	Halat sağlam olmalıdır.
Makine ve kesim düzeni üzerindeki vidalar/somunlar	İyice sıkılmış (gevşememiş).
Elektrik kabloları ve buji kablosu	Kıvılcıma yol açmasını önlemek için sağlam
Buji başlığı	Sağlam ve bujiye doğru şekilde takılmış.
Makine	Herhangi bir hasar veya yıpranma belirtisi yok.

6.2.2 Makine çalışma testi

İşlem	Sonuç
1. Makineyi çalıştırın (Par. 6.3). 2. Motor freni / kesim düzeni levyesini bırakın.	1. Kesim düzeni hareket etmelidir. 2. Kollar kendiliklerinden hızlıca boştaki konuma dönmeli, motor durmalı ve kesim düzeni birkaç saniye içinde durmalıdır.
1. Makineyi çalıştırın (Par. 6.3). 2. Çekiş koluna bastırın. 3. Çekiş kolunu bırakın.	2. Tekerler makineyi ilerletir. 3. Tekerlekler durur ve makine ilerlemeyi bırakır.
Test sürüşü	Anormal titreşim yok Anormal ses yok.

! *Elde ettiğiniz sonuçların biri bile tablolardan farklıysa, makineyi kullanmayın! Gereken kontrollerin yapılması ve onarım için bir servis merkezine başvurun.*

6.3 BAŞLATMA

NOT *Çalıştırma işlemi düz ve engelsiz veya yüksek çimlerin olmadığı bir düzlem üzerinde yapın.*

6.3.1 Manüel ateşleme kabızalı modeller

1. **Soğukta çalıştırma halinde:** gaz kolunu "Jikle" devrede konumuna getirin (Res.6.A) (varsa).
2. Motor freni / kesim düzeni levyesini sapa doğru çekin (Res.16.A).

NOT *Motorun durmasını önlemek için motor freni / kesim düzeni levyesi çekili halde tutulmalıdır.*

3. Çalıştırma kabzasını tutun ve çalıştırma halatını kararlı bir şekilde çekerek motoru çalıştırın (Res.16.B).
4. Motor çalıştıktan sonra gaz kolunu tam devir konumuna getirin (varsa).

NOT *Motor sıcakken "Jikle" kumandasının kullanılması, bujinin kirlenmesine ve motorun düzensiz çalışmasına neden olabilir.*

6.3.2 Tuşlu elektrikli çalıştırma kumandalı modeller

1. Temin edilen aküyü motorda bulunan özel bölmeye yerleştirin (Res.17.A.1 / 17.A.2). (motor kullanım kılavuzundaki talimatları izleyin). Bazı modellerde çıkarılamayan bütünlük bataryalı bir motor mevcuttur (Res.17.A.3).
2. Anahtar (varsa) sonuna kadar takın (Res.17.B).
3. Motor freni / kesim düzeni levyesini sapa doğru çekin (Res.17.C).

(Res.17.A.3) motorlarda batarya şarj durumu göstergesi (1) yanarak veya 5 saniye boyunca yanıp sönerek şunları gösterir:

- Gösterge yanar = bataryada yeterince şarj vardır
- Gösterge yanıp söner = bataryanın şarjı tükeniyor
- Gösterge söner = bataryanın tamamen tükenmek üzere. Harici USB şarj cihazıyla (makineyle birlikte temin edilmez) acil durum şarj işlemi için motorun kullanım kılavuzunda yer alan talimatları izleyin.

NOT Motorun durmasını önlemek için motor freni / kesim düzeni levyesi çekili halde tutulmalıdır.

4. Marş düğmesine basın ve motor ateşlenene kadar basılı tutun. (Res.17.D).

(Res.17.A.3) motorlarda batarya şarj durumu göstergesi (1) söner.

Motorla ilişkin daha detaylı bilgi için, motor kılavuzundaki bilgileri okuyun.

6.4 İŞTE KULLANMA

ÖNEMLİ Çalışma esnasında sap uzunluğu ile tespit edilen kesim düzenine olan güvenli mesafesini daima koruyun.

6.4.1 Çimlerin biçilmesi

1. İlerletme ve biçme işlemi çim olan alanda başlatın.
2. İlerleme hızını ve kesim yüksekliğini (par. 5.7) çayıрын durumuna (çim yüksekliği, yoğunluğu ve nem oranı) ve kesilen çim miktarına göre ayarlayın.
3. Çimler aynı boyda ve değişmeli olarak iki yönde biçildiğinde çayıрын görüntüsü daha güzel olacaktır (Res.19.0).

"Malçlama" uygulaması veya çimin arkadan boşaltılması durumunda:

- Çok miktarda çim biçmekten daima kaçının. Tek bir geçişte toplam çim yüksekliğinin üçte birinden fazlasını asla biçmeyin (Res.18.0).
- Şasiyi daima iyice temizlenmiş halde tutun (par. 7.4.2).

- **Yandan tahliye durumunda:** Güzergâh seçiminin biçilen çimlerin çayıрын henüz biçilmemiş tarafına boşaltılmasını önleyen bir şekilde belirlenmesi tavsiye edilir.

6.4.2 Çayırı güzel tutmak için tavsiyeler

- Yeşil ve yumuşak, iyi görünen şekilde tutmak için çimlerin düzenli olarak biçilmesi gerekir. Çayır farklı tipteki otlardan oluşabilir. Çim biçme işlemi sık yapıldığında, çok kök salan ve sık bir çim örtüsü oluşturan otlar daha fazla yetişir; tersine, biçme işlemi daha düşük sıklıkta yapıldığında, özellikle uzun ve yabani otlar (yoncalar, papatyalar, vb.) gelişir. Biçme sıklığı, çimin bir uygulama ile diğeri arasında fazla uzamasını önleyecek şekilde çimin uzama durumuyla orantılı olmalıdır.
- Bakımlı çayır çiminin en uygun uzunluğu, yaklaşık 4-5 cm'dir ve tek bir biçme işleminde toplam uzunluğun üçte birinden fazlasının biçilmemesi gerekir. Çim çok uzunsa biçme işleminin bir gün arayla iki geçişte gerçekleştirilmesi daha faydalıdır; birinci geçiş, kesim düzenleri en yüksek konumdayken, ikinci geçiş, istenen yükseklikte gerçekleştirilir.
- Biçme işleminin çok alçak yapılması, çim örtüsünde yoluklara ve seyrekleşmelere neden olarak "lekeli" bir görüntü ortaya çıkmasına yol açar.
- En sıcak ve kuru zamanlarda, toprağın kurumasını azaltmak için çimi daha uzun tutmak faydalıdır.
- Çimin çayırı iyice kuruyken biçilmesi daima tercih edilir. Çimi ıslakken biçmeyin; bu uygulama, çimin yapışması sebebiyle kesim düzeninin verimini azaltabilir ve çim örtüsünde yoluklara neden olabilir.
- Kesim düzenleri, kesimin net olacağı ve kesimde uçları sarartan saçakların bulunmayacağı şekilde sağlam ve iyice bilenmiş olmalıdır.

6.4.3 Toplama sepetinin boşaltılması

Toplama sepeti (Res.1.H) çok doluğunda, çim toplaması etkinliğini yitirir ve çim biçme makinesinin çıkardığı ses değişir.

İçerdiği malzeme miktarını gösteren düzenele donatılmış toplama sepetlerinde:



Yükselmiş = boş.



Alçalmış = dolu.

- Çalışma esnasında, hareket halinde olan kesim düzeni ile toplama sepeti, biçilmiş çimi alacak durumda olduğu sürece gösterge yükselmiş konumda kalır; alçalmış olması, toplama sepetinin dolmuş olduğu ve boşaltılması gerektiği anlamına gelir.

Toplama sepetini çıkarmak ve boşaltmak için:

1. Motor freni / kesim düzeni levyesini bırakın (Res.20.A).
2. Kesim düzeninin durmasını bekleyin.
3. Yalnızca "II" Tipi sepette
 - Arka tahliye korumasını kaldırın (Res.11.B).

4. Sapı tutun ve dik konumda tutarak toplama sepetini çıkarın.

6.5 DURDURMA

Makineyi durdurmak için:

1. Motor freni / kesim düzeni levyesini bırakın (Res.20.A).
2. Kesim düzeninin durmasını bekleyin.

! **Makineyi durdurduktan sonra kesim düzeninin durması için birkaç saniye geçmesi gerekir.**

! **Motor kapatıldıktan hemen sonra çok sıcak olabilir. Dokunmayın. Yanma tehlikesi mevcuttur.**

ÖNEMLİ Aşağıdaki durumlarda daima makineyi durdurun:

- Çalışma bölgeleri arasında yer değiştirmeler esnasında.
- Çim bulunmayan zeminlerden geçerken.
- Bir engelin aşılması gerektiğinde.
- Kesim yüksekliğini ayarlamadan önce.
- Toplama sepeti her çıkarıldığında veya yeniden takıldığında.
- Yanal tahliye deflektörü (varsa) her çıkarıldığında veya yeniden takıldığında.
- Yan tahliye deflektörü (varsa) her çıkarıldığında veya yeniden takıldığında.

6.6 KULLANDIKTAN SONRA

1. Makineyi durdurun (Par. 6.5).
2. Bujinin başlığını çıkarın (Res.24.A).
3. Dile (Res.24.B) basın ve onay anahtarını (Res.24.C) çıkarın (Tuşlu elektrikli çalıştırma kumandalı modeller).
4. Makineyi herhangi bir ortama yerleştirmeden önce, motoru soğumaya bırakın.
5. Temizlik yapın (Par. 7.4).
6. Gevşemiş veya hasar görmüş bileşen bulunup bulunmadığını kontrol edin. Gerekirse, hasar görmüş bileşenleri değiştirin, gevşemiş olabilecek vida, somun ve civataları sıkın.

ÖNEMLİ Makineyi her kullanmadığınızda veya denetimsiz bıraktığınızda:

- Buji başlığını ayırın (Res.24.A).
- Anahtarı (Res.24.C) veya aküyü çıkarın (düğmeli elektrik marş kumandalı modellerde).

7. DÜZENLİ BAKIM

7.1 GENEL BİLGİLER

! **Uyulacak güvenlik kuralları Böl. 2'de açıklanmaktadır. Ciddi riskler veya tehlikelerle karşılaşmamak için bu talimatlara titizlikle uyun.**

! **Makine üzerinde herhangi bir kontrol, temizlik veya bakım/ayarlar işlemi yapmadan önce:**

- Makineyi durdurun.
- Tüm hareketli kısımların tamamen durduklarından emin olun.
- Motorun uygun şekilde soğumasını bekleyin.

- Bujinin başlığını çıkarın (Res.24.A).
- Anahtarı (Res.24.C) veya aküyü çıkarın (düğmeli elektrik marş kumandalı modellerde).
- İlgili talimatları okuyun.
- Uygun giysiler giyin, iş eldiveni ve koruyucu gözlük takın.

- Yapılacak işlemlerin sıklıkları ile türleri, "Bakım Tablosunda" özetlenmiştir. Bu tablo, makinenize verimli ve güvenli şekilde bakım yapmanıza yardımcı olma amacını taşır. Tabloda başlıca işlemler ile her birinin uygulanacağı zaman aralığı belirtilmiştir. İlgili işlemi ilk dolan süreye göre yapın.
- Orijinal olmayan ve/veya doğru monte edilmemiş yedek parça ve aksesuarların kullanılması makinenin çalışması ve güvenliği üzerinde olumsuz etkiler yapabilir. Bu ürünlerden kaynaklı hasarlar, kazalar ve yaralanmalarda imalatçı hiçbir sorumluluk üstlenmez.
- Orijinal yedek parçalar yetkili teknik servisler ve satıcılardan temin edilebilir.

ÖNEMLİ Bu kılavuzda açıklanmayan bakım ve ayarlama işlemlerinin tamamı Satıcınız veya Teknik Servis tarafından yapılmalıdır.

7.2 YAKIT DOLDURMA

Makineyi yatay konuma getirin ve yere iyice oturmasını sağlayın.

! **Yakıt doldurma işlemi makine durur ve buji başlığı ayrılmış haldeyken yapılmalıdır.**

Yakıt doldurma işlemini motor Kullanım Kılavuzunda belirtilen şekiller ve önlemlere göre yapın.

! **Dikey olarak saklanabilen makinelerde (Böl. 9.1) yakıt seviyesini gösteren bir yakıt deposu bulunur. Depoyu seviye göstergesinin tabanını aşacak şekilde doldurmayın (Res.21.A).**

ÖNEMLİ Motorun veya makinenin plastik kısımları üzerine, bunların hasar görmesini önlemek için benzin dökmekten kaçının ve dökülmüş olabilecek her türlü benzin kalıntısını derhal temizleyin. Garanti, plastik kısımlarda benzinin sebep olduğu hasarları kapsamaz.

NOT Yakıt bozulabilir ve depoda 30 günden uzun süre kalmamalıdır. Uzun süre depoya kaldırmadan önce depoyu son kullanımınızla birlikte bitecek kadar yakıtla doldurun (Böl. 9).

7.3 MOTOR YAĞININ KONTROLÜ / TAMAMLANMASI

Yağ kontrol/tamamlama işlemini motor Kullanım Kılavuzunda belirtilen şekiller ve önlemlere göre yapın. Makinenin iyi çalışmasını ve ömrünü garanti etmek için, motor yağının Kullanım Kılavuzunda belirtilen sürelerle göre periyodik olarak değiştirmek gerekir. Makineyi yeniden kullanmadan önce yağ seviyesini ayarladığınızdan emin olun.

7.4 TEMİZLİK

Her kullanımdan sonra aşağıdaki talimatlara dikkat ederek temizlik yapın.

7.4.1 Makinenin temizliği

- Hava girişlerinde kalıntı bulunmadığından daima emin olun.
- Şasiyi temizlemek için aşındırıcı sıvılar kullanmayın.
- Yangın tehlikesini azaltmak için, makineyi ve özellikle motoru, çim, yaprak ve aşırı gres kalıntılarından arındırın.
- Makineyi her biçme işleminden sonra suyla iyice yıkayın.

7.4.2 Kesim düzeni tertibatının temizliği

- Şasi içinde birikmiş çim kalıntılarını ve çamurları giderin, aksi takdirde bunlar kuruyup bir sonraki çalıştırmayı zorlaştırırlar.
- Alt kapıya erişiminin gerekmesi halinde, makineyi, ilişkin bilgilere uygun şekilde, sadece motor kitapçığında belirtilen taraftan eğin ve her türlü müdahalede bulunmadan önce makinenin sabitliğinden emin olun.
- **Yandan veya arkadan tahliye durumunda:** monte edilmişse, tahliye deflektörünün çıkarılması gerekir.

Kesim düzeni tertibatının içini yıkamak için aşağıdaki gibi ilerleyin:

1. Toplama sepetini çıkarın.
2. Su borusunu özel rakora bağlayın (Res.22.A).
3. Kesim yüksekliğini tamamen alçaltmış pozisyona getirin.
4. Daima çim biçme makinesinin sapının arkasında durun.
5. Motoru çalıştırın.

Şasi iç kısmının boyası zaman içerisinde kesilen çimlerin aşındırıcı etkisi ile sınırlanabilir; bu durumda, metalde korozyona neden olabilecek pas oluşumunun önüne geçmek için, paslanmayı önleyici bir boya ile zaman kaybetmeden boyası sıyrılan yüzey üzerinde rötuşlama yapın.

7.4.3 Sepetin temizliği

1. Toplama sepetini boşaltın.
2. Çim ve toprak artıklarını gidermek için sallayın.
3. Yıkayın, durulayın ve hızlıca kurumasını sağlayacak şekilde yerleştirin.

7.5 SABITLEME SOMUN VE VIDALARI

Makinenin her zaman güvenli çalışma şartlarında bulunduğundan emin olmak için, somunların ve vidaların sıkılmış halde olmaları gerekir.

7.6 BATARYA

- Akü, tuşlu elektrikli çalıştırma kumandasına sahip modellerde temin edilir. Akünün bağımsız kullanılması, şarjı, depoya kaldırılması ve bakımıyla ilgili talimatlar için, motor kullanım kılavuzunda yer alan talimatları izleyin.

- Motorlarda (Res.17.A.3), bataryanın yeniden şarj edilmesi gerekmez. Yalnızca acil durumlarda harici bir USB şarj cihazıyla (makineyle birlikte temin edilmez) şarj edilebilir. Motor kullanım kılavuzundaki talimatları izleyin.

7.7 HIZ DEĞİŞTİRME SİSTEMİ KABLOSUNUN AYARLANMASI

- Bu ayar, levye (Res.23.A) «» pozisyonunda kalmıyorsa gereklidir.

ÖNEMLİ Ayarlama motor durur haldeyken yapılmalıdır.

- Levye (Res.23.A) «» pozisyonunda iken, levyenin pozisyonunda kalmasına yeterli olacak şekilde, kablo ayar düzenini (Res.23.B) okun gösterdiği yönde çevirin.

8. ÖZEL BAKIM

⚠ Makine üzerinde herhangi bir kontrol, temizlik veya bakım/ayarlar işlemi yapmadan önce:

- **Makineyi durdurun.**
- **Tüm hareketli kısımların tamamen durduklarından emin olun.**
- **Motorun uygun şekilde soğumasını bekleyin.**
- **Bujinin başlığını çıkarın (Res.24.A).**
- **Anahtarı (Res.24.C) veya aküyü çıkarın (düğmeli elektrik marş kumandalı modellerde).**
- **İlgili talimatları okuyun.**
- **Uygun giysiler giyin, iş eldiveni ve koruyucu gözlük takın.**

8.1 KESİM DÜZENİ

Kötü bilenmiş bir kesim düzeni çimi koparıp ve çayırın sararmasına neden olur.

⚠ Anahtarı çıkarmadan ve kesim düzeni tamamen durmadan kesim düzenine dokunmayın.

⚠ Kesim düzenleri ile ilgili tüm işlemler (sökme, bileme, balans, onarım, tekrar monte etme ve/veya değiştirme) güvenlik nedeniyle özel aletlerin kullanımının yanı sıra özel uzmanlık gerektiren önemli işlerdir, bu yüzden her zaman Uzman Servis tarafından gerçekleştirilmeleri gerekir.

⚠ Dengesini korumak için hasar görmüş, bükülmüş veya aşınmış kesim düzenini kendi vidalarıyla birlikte daima bütün halde değiştirin.

ÖNEMLİ Daima "Teknik Bilgiler" tablosunda verilen kodu taşıyan orijinal kesim düzenlerini kullanın.

Ürün sürekli geliştirildiğinden, "Teknik Bilgiler" tablosunda belirtilen kesim düzenlerinin yerine zaman

inde birbirleriyle deęiřtirilebilme ve alıřma gvenlięi zelliklerine sahip bařka kesim dzenleri konulabilir.

9. DEPOYA KALDIRMA

Makinenin depoya kaldırılması gerektiğinde:

1. Motoru açık alanda alıřtırın ve karbüratrn inde kalmıř tm yakıtı tketecek řekilde durana kadar en dřk devirde alıřtırın.
2. Motoru soęumaya bırakın.
3. Bujinin bařlıęını ıkarın (Res.24.A).
4. Anahtarı (Res.24.C) veya aky ıkarın (dęmeli elektrik marř kumandalı modellerde).
5. Makineyi iyice temizleyin (Par. 7.4).
6. Makinenin hasar grmemiř olduęundan emin olun. Gerekirse yetkili servis merkezine baęlantı kurun.
7. Makineyi depoya kaldırın:
 - Kuru bir ortam sein.
 - Hava řartlarına karřı koruyun.
 - Mmknse bir rtyle rtn.
 - ocukların eriřemeyecekleri bir yerde saklayın.
 - Bakımda kullanılan anahtarları ve takımları ıkarđıęınızdan emin olun.

9.1 DIKEY OLARAK SAKLAMA

Gerektiğinde bazı modeller (Teknik Bilgiler Tablosuna bakın) dikey olarak saklanabilir (Res.25.0).



Deposu yakıt seviye gstergesinin tabanını ařacak kadar dolu olan makineleri dikey konumda saklamayın (Res.21.A).

Ařaęıdaki gibi ilerleyin:

1. řasi en kesim ykseklilięine kadar indirin "3" (Par. 5.7).
2. alıřma konumundan sapın yanlarında bulunan kolların her ikisini de (Res.15.B) (Tip "I"- "II") basılı tutun.
3. Sapı zenli bir řekilde kapalı konuma katlayın
4. Makinenin n kısmını kaldırın (Res.25.0).



Makineyi, kiřiler, ocuklar veya hayvanlar ile kazaan veya istemeden de olsa temas etmesi halinde herhangi bir tehlike oluřturmaması iin, kesim dzeni duvara doęru vrilmiř veya uygun řekilde rtlmř olarak yerleřtirin.



Makineyi dikey aıdan (90°) daha byk aıya sahip bir konumda saklamayın; aksi halde yakıt deposundan dıřarı benzin ıkabilir.



Bu ama iin retilmemiř makineleri dikey olarak saklamak iin hazırlamaya alıřmayın.

10. TAřIMA VE NAKLIYE

Makinenin hareket ettirilmesi, kaldırılması veya eęilmesi gerektiğinde ařaęıdakilerin yapılması gerekir:

- Makineyi durdurun (Par. 6.5).

- Tm hareketli kısımların tamamen durduklarından emin olun.
- Bujinin bařlıęını ıkarın (Res.24.A).
- Anahtarı (Res.24.C) veya aky ıkarın (dęmeli elektrik marř kumandalı modellerde).
- Saęlam iř eldivenleri giyin.
- Aęırlıęına ve aęırlık daęılımına dikkat ederek, makineyi gvenli kavrama olanaęı tanıyan noktalarından yakalayın.
- Makinenin aęırlıęına ve tařıma aracının zelliklerine veya makinenin yerleřtirileceęi veya alınacaęı yerin zelliklerine uygun sayıda kiřiden faydalanın.
- Makine hareket ederken zarar veya yaralanmalara neden olmadıęından emin olun.

Makineyi ara veya rmork zerinde tařırken:

- Uygun dayanıklılık, geniřlik ve uzunlukta bir eriřim rampası kullanın.
- Makineyi motor kapalı haldeyken, yeterli sayıda kiřiyle iterek ykleyin.
- Kesim dzeni tertibatını indirin (par. 5.7).
- Hi kimse iin tehlike oluřturmayacak řekilde yerleřtirin.
- Devrilerek zarar grmesini nlemek iin, halat veya zincirle tařıma aracına sıkıca sabitleyin.



Dikey olarak saklama olanaęı olan makineleri dikey konumda tařımayın.

11. SERVIS VE ONARIMLAR

Makinenin kullanılması ve kullanıcı tarafından yapılabilecek temel bakım iřlemlerinin doęru řekilde yapılması iin gereken tm talimatlar bu kılavuzda verilmiřtir. Bu kılavuzda belirtilmeyen tm bakım ve ayarlama iřlemleri, Satıcınız veya orijinal gvenlik kořullarının dzeyini koruyarak iřin doęru gerekleřtirilmesi iin gerekli bilgileri ve donanımlara sahip uzman bir merkez tarafından gerekleřtirilmelidir. Uygun olmayan yerlerde veya nitelikli olmayan kiřiler tarafından gerekleřtirilen iřlemler, her trl garantinin ve reticinin her ykmllęnn ve sorumluluęunun geersiz olmasına neden olur.

- Garanti kapsamındaki onarım ve bakım iřlemleri yalnızca yetkili teknik servisler tarafından yapılabilir.
- Yetkili teknik servislerde yalnızca orijinal yedek para kullanılır. Orijinal yedek para ve aksesuarlar bu makineler iin zel olarak geliřtirilmiřtir.
- Orijinal olmayan yedek para ve aksesuarlar onaylı deęildir; orijinal olmayan yedek para ve aksesuarların kullanılması makinenin gvenlięini tehlikeye atar ve reticinin her trl ykmllk veya sorumluluęunu kaldırır.

12. GARANTI KAPSAMI

Garanti řartları yalnızca tketicilere, dięer bir deyiřle profesyonel olmayan operatrlere yneliktir. Garanti sresi boyunca Satıcınız veya bir uzman Merkez tarafından kesinleřtirilen her trl malzeme ve imalat kalitesi kusuru garanti kapsamındadır. Garanti uygulaması, kusurlu olduęu kabul edilen bileřenin onarımı veya deęiřtirilmesiyle sınırlıdır. Gvenlik cihazlarının bakım, servis ve kontrol grmesi iin makinenin yılda bir kez yetkili teknik servise gtrlmesi gerekir.

Garanti uygulaması makinede düzenli bakım yapılmasına tabidir.

Ekli belgelerde verilen tüm talimatların kullanıcı tarafından dikkatle izlenmesi gerekmektedir.

Aşağıdakilerden kaynaklı hasarlar garanti kapsamı dışındadır:

- Ürünle birlikte gelen belgelere (Kullanım Kılavuzu) aşına olunmaması.
- Profesyonel amaçlı kullanım.
- Dikkatsizlik, ihmalkârlık.
- Dış etkenler (yıldırım, darbeler, makinenin içinde yabancı cisimlerin bulunması) veya kazalar.
- Makinenin üretici tarafından izin verilmeyen veya uygunsuz şekilde kullanılması ve monte edilmesi.
- Bakım yapılmaması.
- Makinede tadilat yapılması.
- Orijinal olmayan yedek parçaların (uyarlanabilen parçaların) kullanılması.
- İmalatçı tarafından temin edilmeyen veya onaylanmayan aksesuarların kullanılması.

Garanti ayrıca aşağıda belirtilen durumları kapsamaz:

- Düzenli/özel bakım işlemleri (kullanım kılavuzunda açıklanmaktadır).
 - Hareket aktarma kayışları, kesim düzenleri, farlar, tekerler, güvenlik civataları ve kablolar gibi sarf malzemelerinin normal aşınması.
 - Normal yıpranma.
 - Kullanılmasına bağlı olarak makinede meydana gelen estetik bozulmalar.
 - Maddeler, yağ, benzin, gres.
 - Kesim düzenlerinin destekleri.
 - Garanti faaliyetiyle bağlantılı olabilecek tali masraflar, örneğin kullanıcı nezdinde nakliye, makinenin Satıcıya ulaştırılması, değiştirilecek teçhizatların kiralanması veya tüm bakım çalışmaları için harici şirketin çağırılması.
- "ST." motorlar dışında içten yanmalı motorların garantileri, ilgili motor üreticisi tarafından belirlenen şart ve koşullar altında yine bu motor üreticisinin garantileri kapsamındadır. Kullanıcı, kendi ulusal yasalarının koruması altındadır. Kullanıcının kendi ulusal yasalarında öngörülen hakları, bu garantiyi hiçbir şekilde sınırlandırmaz.

13. BAKIM TABLOSU

İşlem	Sıklık	Notlar
MAKİNE		
Tüm sabitleme aparatlarının kontrolü	Her kullanımdan önce	Par. 7.5
Güvenlik kontrolleri / Kumanda kontrolleri	Her kullanımdan önce	Par. 6.2
Arka tahliye / yan tahliye korumalarının kontrolü.	Her kullanımdan önce	Par. 6.2.1
Toplama sepetinin, yan tahliye deflektörünün kontrolü.	Her kullanımdan önce	Par. 6.2.1
Kesim düzeninin kontrolü	Her kullanımdan önce	Par. 6.2.1
Genel temizlik ve kontrol	Her kullanımdan sonra	Par. 7.4
Makine üzerinde bulunabilecek hasarların kontrolü. Gerekirse yetkili servis merkeziyle bağlantı kurun.	Her kullanımdan sonra	-
Hız değiştirme sistemi kablosunun ayarlanması	**	Par. 7.7
Kesim düzeninin değiştirilmesi	-	Par. 8.1 ***
MOTOR		
Yakıt seviyesinin kontrolü / tamamlanması	Her kullanımdan önce	Par. 6.1.1 / 7.2 *
Motor yağının kontrolü / tamamlanması	Her kullanımdan önce	Par. 6.1.1 / 7.3 *
Hava filtresi kontrolü ve temizliği	*	*
Buji kontakları kontrolü ve temizliği	*	*
Bujinin değiştirilmesi	*	*
Batarya şarjı	*	Par. 7.6 *

* Motor kılavuzuna başvurun.

** Bu işlem ilk arıza belirtilerinde yapılmalıdır

*** Bu işlemin Satıcınız veya uzman bir Merkez tarafından gerçekleştirilmesi gerekir

14. ARIZA TESPİTİ

Yukarıda belirtilen çözümleri uyguladıktan sonra arızalar devam ederse, Satıcınıza başvurun.

SORUN	OLASI NEDENİ	ÇÖZÜM
1. Motor çalışmıyor veya çalışır pozisyonda kalmıyor.	Çalıştırma prosedürü doğru değil.	Talimatlara uyun (bakınız böl. 6.3).
	Motorda yağ veya benzin yok.	Yağ ve benzin seviyelerini kontrol edin.
	Buji kirli veya elektrotlar arasındaki mesafe doğru değil.	Bujiyi kontrol edin (Motor kılavuzuna başvurun).
	Hava filtresi tıkalı.	Filtreyi temizleyin ve/veya değiştirin (Motor kılavuzuna başvurun).
	Karbürasyon problemleri.	Yetkili servis merkeziyle bağlantı kurun.
	Geçen sezon sonunda çim biçme makinesindeki benzin boşaltılmamış. Şamandıra bloke olmuş olabilir.	Motor kılavuzuna başvurun ve yetkili teknik servis merkeziyle bağlantı kurun.
2. Motor düzensiz işliyor, yük altında güce sahip değil veya çalışırken duruyor.	Hava filtresi tıkalı.	Filtreyi temizleyin ve/veya değiştirin (Motor kılavuzuna başvurun).
	Buji kirli veya elektrotlar arasındaki mesafe doğru değil.	Bujiyi kontrol edin (Motor kılavuzuna başvurun).
	Karbürasyon problemleri.	Yetkili servis merkeziyle bağlantı kurun.
3. Motorun boğulması.	Starter devredeyken manuel çalıştırma kabzası tekrar tekrar çekilmiş.	Motor kılavuzuna başvurun.
	Buji başlığı çıkarılmışken manuel çalıştırma kabzası tekrar tekrar çekilmiş.	Buji başlığını takın ve motoru çalıştırmayı deneyin. (Motor kılavuzuna başvurun).
4. Biçilen çim toplama sepetinde toplanmıyor.	Kesim düzeni bir yabancı cisme çarptı ve darbeye maruz kaldı.	Motoru durdurun ve buji başlığını çıkartın. Olası hasarları kontrol edin ve kesim düzeninin değiştirilmesi gerekiyorsa bir Yetkili Servisle bağlantı kurun (Par. 8.1).
	Şasinin içi kirli.	Çimin toplama sepetine doğru boşaltılmasını kolaylaştırmak için şasinin içini temizleyin (Par. 7.4.2).
5. Çim zor biçiliyor.	Kesim düzeni iyi durumda değil.	Kesim düzeninin bilenmesi veya değiştirilmesi için yetkili servisle bağlantı kurun.
6. Çalışma esnasında aşırı gürültü ve/veya titreşimler duyuluyor.	Hasar görmüş veya parçalar gevşemiş. Kesim düzeninin üzerindeki çubuk yuvasından çıkmış.	Makineyi durdurun ve buji kablosunu ayırın (Res.24.0). Olası hasarları kontrol edin. Gevşemiş kısımlar olup olmadığını kontrol edin ve bunları sıkıştırın. Kontrol, değiştirme veya onarım işlemlerini yetkili servis merkezi nezdinde yaptırın
	Kesim düzeni sabitleme aparatları gevşemiş veya kesim düzeni hasar görmüş.	Motoru durdurun ve buji başlığını çıkartın (Res.24.0). Kontrol, değiştirme veya onarım işlemleri için Yetkili Servisle bağlantı kurun (Par. 8.1).

15. TALEP ÜZERİNE TEDARİK EDİLEN AKSESUARLAR

15.1 "MULCHING" (MALÇLAMA) SETİ

Sepete toplamaya alternatif olarak, kesilen çimi parçalar ve çayır üzerinde bırakır (sadece bu özelliğe sahip makine-lerde) (Res.26.0).

DICHIARAZIONE CE DI CONFORMITÀ (Istruzioni Originali)

(Direttiva Macchine 2006/42/CE, Allegato II, parte A)

1. **La Società:** ST. S.p.A. – Via del Lavoro, 6 – 31033 Castelfranco Veneto (TV) – Italy
2. Dichiaro sotto la propria responsabilità, che la macchina: Tosaerba con conducente a piedi / taglio erba

- a) Tipo / Modello Base
b) Mese/Anno di costruzione
c) Matricola

MP2 504, MP2 504-R

- d) Motore a scoppio

3. È conforme alle specifiche delle direttive:

- MD: 2006/42/EC
- e) Ente Certificatore: /
- f) Esame CE del tipo: /

- OND: 2000/14/EC, ANNEX VI - 2005/88/EC
D. Lgs. 262/2002, ANNEX VI, proc. 1 (Italy)
- e) Ente Certificatore:

- EMCD: 2014/30/EU
- RoHS II: 2011/65/EU - 2015/863/EU

N°0197 – TÜV Rheinland LGA Products GmbH
Tillystrasse 2, 90431 Nürnberg – Germany

4. Riferimento alle Norme armonizzate:

EN ISO 5395-1:2013+A1:2018
EN ISO 5395-2:2013+A1:2016+A2:2017
EN 50581:2012

EN 55012:2007+A1:2009
EN ISO 14982:2009

- g) Livello di potenza sonora misurato 96 dB(A)
h) Livello di potenza sonora garantito 96 dB(A)
i) Ampiezza di taglio 48 cm

- n) Persona autorizzata a costituire il Fascicolo Tecnico:

ST. S.p.A.
Via del Lavoro, 6
31033 Castelfranco Veneto (TV) - Italia

- o) Castelfranco V.to, 01.09.2019

CEO Stiga Group
Sean Robinson



DICHIARAZIONE CE DI CONFORMITÀ (Istruzioni Originali)
(Direttiva Macchine 2006/42/CE, Allegato II, parte A)

1. **La Società:** ST. S.p.A. – Via del Lavoro, 6 – 31033 Castelfranco Veneto (TV) – Italy
2. Dichiara sotto la propria responsabilità, che la macchina: Tosaerba con conducente a piedi / taglio erba

- a) Tipo / Modello Base
b) Mese/Anno di costruzione
c) Matricola

MP2 554, MP2 554-R

- d) Motore a scoppio

3. É conforme alle specifiche delle direttive:

- MD: 2006/42/EC
- e) Ente Certificatore: /
- f) Esame CE del tipo: /

- OND: 2000/14/EC, ANNEX VI - 2005/88/EC
D. Lgs. 262/2002, ANNEX VI, proc. 1 (Italy)
- e) Ente Certificatore:

- EMCD: 2014/30/EU
- RoHS II: 2011/65/EU - 2015/863/EU

N°0197 – TÜV Rheinland LGA Products GmbH
Tillystrasse 2, 90431 Nürnberg – Germany

4. Riferimento alle Norme armonizzate:

EN ISO 5395-1:2013+A1:2018 EN 55012:2007+A1:2009
EN ISO 5395-2:2013+A1:2016+A2:2017 EN ISO 14982:2009
EN 50581:2012

- g) Livello di potenza sonora misurato 98 dB(A)
h) Livello di potenza sonora garantito 98 dB(A)
i) Ampiezza di taglio 53 cm

- n) Persona autorizzata a costituire il Fascicolo Tecnico:

ST. S.p.A.
Via del Lavoro, 6
31033 Castelfranco Veneto (TV) - Italia

- o) Castelfranco V.to, 01.09.2019

CEO Stiga Group
Sean Robinson



FR (Traduction de la notice originale)	EN (Translation of the original instruction)	DE (Übersetzung der Originalhinweise)	NO (Oversettelse av original brukerveiledning)	SV (Översättning av bruksanvisning (original))	DA (Oversættelse af den originale brugsvejledning)
<p>Declaration CE de Conformité Directive Machine 2006/42/CE, Annex I, partie A)</p> <p>1. La Société 2. Déclare sous sa propre responsabilité que la machine: Fonctionne en sécurité et conformément à pleines exigences de la norme a) Type / Modèle de Base b) Mots / Année de construction c) Série d) Motor: moteur assés e) Est conforme aux prescriptions des directives f) Examen CE de Type g) Niveau de puissance nominale h) Niveau de puissance sonore mesuré i) Niveau de puissance sonore déclaré j) Niveau de puissance sonore garanti k) Niveau de puissance sonore mesuré l) Niveau de puissance sonore garanti m) Niveau de puissance sonore garanti n) Niveau de puissance sonore garanti o) Niveau de puissance sonore garanti p) Niveau de puissance sonore garanti q) Niveau de puissance sonore garanti r) Niveau de puissance sonore garanti s) Niveau de puissance sonore garanti t) Niveau de puissance sonore garanti u) Niveau de puissance sonore garanti v) Niveau de puissance sonore garanti w) Niveau de puissance sonore garanti x) Niveau de puissance sonore garanti y) Niveau de puissance sonore garanti z) Niveau de puissance sonore garanti</p>	<p>EC Declaration of Conformity Machine Directive 2006/42/CE, Annex I, part A)</p> <p>1. The Company 2. Declares under its own responsibility that the machine: Operates safely and in accordance with the requirements of the standard a) Type / Model Base b) Month / Year of manufacture c) Serial number d) Motor: engine e) Conforms to the directives specifications f) CE marking of Type g) Rated power level measured h) Sound power level guaranteed i) Guaranteed sound power level j) Guaranteed sound power level k) Guaranteed sound power level l) Guaranteed sound power level m) Guaranteed sound power level n) Guaranteed sound power level o) Guaranteed sound power level p) Guaranteed sound power level q) Guaranteed sound power level r) Guaranteed sound power level s) Guaranteed sound power level t) Guaranteed sound power level u) Guaranteed sound power level v) Guaranteed sound power level w) Guaranteed sound power level x) Guaranteed sound power level y) Guaranteed sound power level z) Guaranteed sound power level</p>	<p>EG-Konformitätserklärung Maschinenrichtlinie 2006/42/EG, Anhang I, Teil A)</p> <p>1. Die Gesellschaft 2. Erklärt auf eigene Verantwortung, dass die Maschine: Funktioniert sicher und den Anforderungen der Norm entspricht a) Typ / Modellname b) Monat / Jahr c) Seriennummer d) Motor: Verbrennungsmotor e) Die Anforderungen der Europäischen Richtlinie entsprechen f) CE-Markierung g) Bemessene Leistung h) Garantierte Schallleistung i) Garantierte Schallleistung j) Garantierte Schallleistung k) Garantierte Schallleistung l) Garantierte Schallleistung m) Garantierte Schallleistung n) Garantierte Schallleistung o) Garantierte Schallleistung p) Garantierte Schallleistung q) Garantierte Schallleistung r) Garantierte Schallleistung s) Garantierte Schallleistung t) Garantierte Schallleistung u) Garantierte Schallleistung v) Garantierte Schallleistung w) Garantierte Schallleistung x) Garantierte Schallleistung y) Garantierte Schallleistung z) Garantierte Schallleistung</p>	<p>EF-Samsvarserklæring Maskineriktlinje 2006/42/EF, Vedlegg I, del A)</p> <p>1. Firmaet 2. Erklærer på eget ansvar at maskinen: Fungerer sikkert og i samsvar med kravene i standarden a) Type / Modell b) Måned / Byggeår c) Serienummer d) Motor: forbrændingsmotor e) Oppfylter kravene i direktivet f) Samsvarer med forskriftene i direktivet g) Oppfylte ytelse h) Garantert lydtrykknivå i) Garantert lydtrykknivå j) Garantert lydtrykknivå k) Garantert lydtrykknivå l) Garantert lydtrykknivå m) Garantert lydtrykknivå n) Garantert lydtrykknivå o) Garantert lydtrykknivå p) Garantert lydtrykknivå q) Garantert lydtrykknivå r) Garantert lydtrykknivå s) Garantert lydtrykknivå t) Garantert lydtrykknivå u) Garantert lydtrykknivå v) Garantert lydtrykknivå w) Garantert lydtrykknivå x) Garantert lydtrykknivå y) Garantert lydtrykknivå z) Garantert lydtrykknivå</p>	<p>EF-overensstemmelseserklæring Maskineriktlinje 2006/42/EF, bilag I, del A)</p> <p>1. Firmaet 2. Erklærer på eget ansvar, at maskinen: Funktionerer sikkert og i overensstemmelse med kravene i standarden a) Type / Model b) Måned / Konstruktionsår c) Serienummer d) Motor: Forbrændingsmotor e) Overensstemmer med forskriftene i direktivet f) Overensstemmer med forskriftene i direktivet g) Ydeevne h) Garanteret lydtrykniveau i) Garanteret lydtrykniveau j) Garanteret lydtrykniveau k) Garanteret lydtrykniveau l) Garanteret lydtrykniveau m) Garanteret lydtrykniveau n) Garanteret lydtrykniveau o) Garanteret lydtrykniveau p) Garanteret lydtrykniveau q) Garanteret lydtrykniveau r) Garanteret lydtrykniveau s) Garanteret lydtrykniveau t) Garanteret lydtrykniveau u) Garanteret lydtrykniveau v) Garanteret lydtrykniveau w) Garanteret lydtrykniveau x) Garanteret lydtrykniveau y) Garanteret lydtrykniveau z) Garanteret lydtrykniveau</p>	

EN (Translation of the original instruction)	DE (Übersetzung der Originalhinweise)	FR (Traduction de la notice originale)	EY (Akkordiserte opplysninger)	CS (Překlad původního návodu k používání)	PL (Tłumaczenie oryginalnej instrukcji)
<p>EC Declaration of Conformity Directive Machine 2006/42/CE, Bilag I, del A)</p> <p>1. Hei 2. Vi erklærer under eget ansvar at maskinen: Funktionerer sikkert og i overensstemmelse med kravene i standarden a) Type / Model b) Måned / Byggeår c) Serienummer d) Motor: Motor e) Overensstemmer med forskriftene i direktivet f) CE-Markering g) Bemesset effekt h) Garanteret lydtrykkniveau i) Garanteret lydtrykkniveau j) Garanteret lydtrykkniveau k) Garanteret lydtrykkniveau l) Garanteret lydtrykkniveau m) Garanteret lydtrykkniveau n) Garanteret lydtrykkniveau o) Garanteret lydtrykkniveau p) Garanteret lydtrykkniveau q) Garanteret lydtrykkniveau r) Garanteret lydtrykkniveau s) Garanteret lydtrykkniveau t) Garanteret lydtrykkniveau u) Garanteret lydtrykkniveau v) Garanteret lydtrykkniveau w) Garanteret lydtrykkniveau x) Garanteret lydtrykkniveau y) Garanteret lydtrykkniveau z) Garanteret lydtrykkniveau</p>	<p>Declaration of Conformity CE Directive Machine 2006/42/CE, Annex I, part A)</p> <p>1. La Empresa 2. Declara bajo su propia responsabilidad que la máquina: Funciona de forma segura y conforme a las especificaciones de la norma a) Tipo / Modelo Base b) Meses / Año de fabricación c) Número de serie d) Motor: motor de explosión e) Cumple con las especificaciones de las directivas f) Marca CE de Tipo g) Nivel de potencia nominal h) Nivel de potencia sonora garantado i) Análisis de coste j) Personal autorizado a realizar el Manual Técnico k) Lugar / Fecha</p>	<p>CE Declaration of Conformity Directive de Machines 2006/42/CE, Annexe I, partie A)</p> <p>1. L'Entreprise 2. Déclare sous sa propre responsabilité que la machine: Fonctionne en sécurité et conformément à pleines exigences de la norme a) Type / Modèle Base b) Mois / Année de fabrication c) Numéro de série d) Moteur: moteur à explosion e) Conformité aux spécifications des directives f) Marque CE de Type g) Niveau de puissance nominale h) Niveau de puissance sonore garanti i) Analyse de coût j) Personnel autorisé à réaliser le Manuel Technique k) Lieu et Date</p>	<p>EY-VÅRTMÅTSTEMNINGSMÅLSERKLÆRING Maskineriktlinje 2006/42/EF, Litter A, del A)</p> <p>1. Yrsekt 2. Vakuuttaa omalla vastuullaan, että kone: Toimii turvallisesti ja vastaa standardin vaatimuksia a) Tyypit / Mallit b) Suunnitteluvuosi / Valmistusvuosi c) Sarjenumero d) Moottori: Polttomoottori e) Täyttää direktiivin vaatimukset f) CE-merkintä g) Suunniteltu teho h) Tähtäinääritetty ääniteho i) Tähtäinääritetty ääniteho j) Tähtäinääritetty ääniteho k) Tähtäinääritetty ääniteho l) Tähtäinääritetty ääniteho m) Tähtäinääritetty ääniteho n) Tähtäinääritetty ääniteho o) Tähtäinääritetty ääniteho p) Tähtäinääritetty ääniteho q) Tähtäinääritetty ääniteho r) Tähtäinääritetty ääniteho s) Tähtäinääritetty ääniteho t) Tähtäinääritetty ääniteho u) Tähtäinääritetty ääniteho v) Tähtäinääritetty ääniteho w) Tähtäinääritetty ääniteho x) Tähtäinääritetty ääniteho y) Tähtäinääritetty ääniteho z) Tähtäinääritetty ääniteho</p>	<p>ES - Prohlášení o shodě (Směrnice o strojích zařazených 2006/42/ES, Příloha I, část A)</p> <p>1. Společnost 2. Prohláší na vlastní odpovědnost, že stroj: Splňuje všechny požadavky normy a) Typ / Model b) Měsíc / Rok výroby c) Sériové číslo d) Motor: spalovací motor e) Je v souladu s požadavky směrnice f) Označení CE g) Nominální výkon h) Garantovaný akustický výkon i) Garantovaný akustický výkon j) Garantovaný akustický výkon k) Garantovaný akustický výkon l) Garantovaný akustický výkon m) Garantovaný akustický výkon n) Garantovaný akustický výkon o) Garantovaný akustický výkon p) Garantovaný akustický výkon q) Garantovaný akustický výkon r) Garantovaný akustický výkon s) Garantovaný akustický výkon t) Garantovaný akustický výkon u) Garantovaný akustický výkon v) Garantovaný akustický výkon w) Garantovaný akustický výkon x) Garantovaný akustický výkon y) Garantovaný akustický výkon z) Garantovaný akustický výkon</p>	<p>Deklaracja zgodności WE Dyrektywa Maszynowa 2006/42/WE, Załącznik I, część A)</p> <p>1. Spółka 2. Owiadcza na własną odpowiedzialność, że urządzenie: Spełnia wszystkie wymagania normy a) Typ / Model b) Miesiąc / Rok produkcji c) Numer seryjny d) Silnik: silnik spalinowy e) Spełnia wymagania dyrektywy f) Oznaczenie CE g) Moc znamionowa h) Gwarantowany poziom mocy akustycznej i) Gwarantowany poziom mocy akustycznej j) Gwarantowany poziom mocy akustycznej k) Gwarantowany poziom mocy akustycznej l) Gwarantowany poziom mocy akustycznej m) Gwarantowany poziom mocy akustycznej n) Gwarantowany poziom mocy akustycznej o) Gwarantowany poziom mocy akustycznej p) Gwarantowany poziom mocy akustycznej q) Gwarantowany poziom mocy akustycznej r) Gwarantowany poziom mocy akustycznej s) Gwarantowany poziom mocy akustycznej t) Gwarantowany poziom mocy akustycznej u) Gwarantowany poziom mocy akustycznej v) Gwarantowany poziom mocy akustycznej w) Gwarantowany poziom mocy akustycznej x) Gwarantowany poziom mocy akustycznej y) Gwarantowany poziom mocy akustycznej z) Gwarantowany poziom mocy akustycznej</p>

EL (Μετάφραση του πρωτότυπου του οδηγίου χρήσης)	TR (Original Talimatlar Türkçeye)	MK (Превод на оригиналните инструкции)	HU (Eredeti használati útmutató fordítása)	PL (Tłumaczenie oryginalnej instrukcji)	HR (Prevod originalnih uputa)
<p>ΕΚ-Δήλωση συμμόρφωσης Διευκρίνιση Μηχανών 2006/42/ΕΚ, Παράρτημα Ι, μέρος Α)</p> <p>1. Η Εταιρεία 2. Δηλώνει υπεύθυνα ότι η μηχανή: Λειτουργεί με ασφάλεια και σύμφωνα με τις απαιτήσεις της προδιαγραφής a) Τύπος / Μοντέλο b) Μήνας / Έτος κατασκευής c) Αριθμός σειράς d) Μοτέρ: Ηλεκτροκινητήρας e) Συμμορφώνεται με τις απαιτήσεις της οδηγίας f) Έχει CE σήμα g) Ονομαστική ισχύς h) Ονομαστική ισχύς i) Ονομαστική ισχύς j) Ονομαστική ισχύς k) Ονομαστική ισχύς l) Ονομαστική ισχύς m) Ονομαστική ισχύς n) Ονομαστική ισχύς o) Ονομαστική ισχύς p) Ονομαστική ισχύς q) Ονομαστική ισχύς r) Ονομαστική ισχύς s) Ονομαστική ισχύς t) Ονομαστική ισχύς u) Ονομαστική ισχύς v) Ονομαστική ισχύς w) Ονομαστική ισχύς x) Ονομαστική ισχύς y) Ονομαστική ισχύς z) Ονομαστική ισχύς</p>	<p>TR OYAKLAMA BEYAN Diyarbakir Makine Direktifi, D. II, Bölüm A)</p> <p>1. Şirket 2. Bilir sorumluluğu altında açıklar ki makine: Güvenli ve standart gerekliliklerine uygundur a) Tür / Model b) Ay / Yıl c) Seri numarası d) Motor: Elektrikli motor e) CE işaretini taşır f) Nominal güç g) Nominal güç h) Nominal güç i) Nominal güç j) Nominal güç k) Nominal güç l) Nominal güç m) Nominal güç n) Nominal güç o) Nominal güç p) Nominal güç q) Nominal güç r) Nominal güç s) Nominal güç t) Nominal güç u) Nominal güç v) Nominal güç w) Nominal güç x) Nominal güç y) Nominal güç z) Nominal güç</p>	<p>Декларација за усогласеност со ЕУ Директива за машини 2006/42/ЕУ, Анекс I, дел А)</p> <p>1. Фирма 2. Јавува со сопствена одговорност дека машината: Работи безбедно и во согласност со стандардите a) Тип / Модел b) Месец / Година на производство c) Број на серија d) Момент: Електричен мотор e) Се усогласува со спецификациите на директивата f) Знак CE од Тип g) Номинална моќност h) Номинална моќност i) Номинална моќност j) Номинална моќност k) Номинална моќност l) Номинална моќност m) Номинална моќност n) Номинална моќност o) Номинална моќност p) Номинална моќност q) Номинална моќност r) Номинална моќност s) Номинална моќност t) Номинална моќност u) Номинална моќност v) Номинална моќност w) Номинална моќност x) Номинална моќност y) Номинална моќност z) Номинална моќност</p>	<p>EG-megleghetőség nyilatkozás 2006/42/EK irányelv, I. melléklet "A" rész)</p> <p>1. A vállalat 2. Felhívja a figyelmét, hogy a gép: Biztonságosan működik és megfelel a szabvány követelményeinek a) Típus / Modell b) Havi / Éves gyártás c) Sorozatszám d) Motor: Elektromotor e) Teljesíti a direktívák követelményeit f) CE jelölést hordoz g) Nominális teljesítmény h) Garancia szintű zajteljesítmény i) Garancia szintű zajteljesítmény j) Garancia szintű zajteljesítmény k) Garancia szintű zajteljesítmény l) Garancia szintű zajteljesítmény m) Garancia szintű zajteljesítmény n) Garancia szintű zajteljesítmény o) Garancia szintű zajteljesítmény p) Garancia szintű zajteljesítmény q) Garancia szintű zajteljesítmény r) Garancia szintű zajteljesítmény s) Garancia szintű zajteljesítmény t) Garancia szintű zajteljesítmény u) Garancia szintű zajteljesítmény v) Garancia szintű zajteljesítmény w) Garancia szintű zajteljesítmény x) Garancia szintű zajteljesítmény y) Garancia szintű zajteljesítmény z) Garancia szintű zajteljesítmény</p>	<p>Декларација о совпадност со стандардите Директива за машини 2006/42/ЕУ, Прилог I, дел А)</p> <p>1. Друштво 2. Јавува на сопствена одговорност, дека машината: Работи безбедно и во согласност со стандардите a) Тип / Модел b) Месец / Година на производство c) Број на серија d) Момент: Електричен мотор e) Се усогласува со спецификациите на директивата f) Знак CE од Тип g) Номинална моќност h) Номинална моќност i) Номинална моќност j) Номинална моќност k) Номинална моќност l) Номинална моќност m) Номинална моќност n) Номинална моќност o) Номинална моќност p) Номинална моќност q) Номинална моќност r) Номинална моќност s) Номинална моќност t) Номинална моќност u) Номинална моќност v) Номинална моќност w) Номинална моќност x) Номинална моќност y) Номинална моќност z) Номинална моќност</p>	<p>Preklad izvornog uputa Diyarbakir Makine Direktifi, D. II, Bölüm A)</p> <p>1. Şirket 2. Bilir sorumluluğu altında açıklar ki makine: Güvenli ve standart gerekliliklerine uygundur a) Tür / Model b) Ay / Yıl c) Seri numarası d) Motor: Elektrikli motor e) CE işaretini taşır f) Nominal güç g) Nominal güç h) Nominal güç i) Nominal güç j) Nominal güç k) Nominal güç l) Nominal güç m) Nominal güç n) Nominal güç o) Nominal güç p) Nominal güç q) Nominal güç r) Nominal güç s) Nominal güç t) Nominal güç u) Nominal güç v) Nominal güç w) Nominal güç x) Nominal güç y) Nominal güç z) Nominal güç</p>

ES (Traducción de la original)	DE (Übersetzung der Originalhinweise)	SK (Překlad původního návodu k používání)
<p>CE Declaration of Conformity Directive Machine 2006/42/CE, Annex I, part A)</p> <p>1. Sociedad 2. Declara bajo su propia responsabilidad que la máquina: Funciona de forma segura y conforme a las especificaciones de la norma a) Tipo / Modelo Base b) Meses / Año de fabricación c) Número de serie d) Motor: motor de combustión e) Cumple con las especificaciones de las directivas f) Marca CE de Tipo g) Nivel de potencia nominal h) Nivel de potencia sonora garantado i) Análisis de coste j) Personal autorizado a realizar el Manual Técnico k) Lugar / Fecha</p>	<p>EG-nyilatkozat Diyarbakir Makine Direktifi, D. II, Bölüm A)</p> <p>1. Şirket 2. Bilir sorumluluğu altında açıklar ki makine: Güvenli ve standart gerekliliklerine uygundur a) Tür / Model b) Ay / Yıl c) Seri numarası d) Motor: Elektrikli motor e) CE işaretini taşır f) Nominal güç g) Nominal güç h) Nominal güç i) Nominal güç j) Nominal güç k) Nominal güç l) Nominal güç m) Nominal güç n) Nominal güç o) Nominal güç p) Nominal güç q) Nominal güç r) Nominal güç s) Nominal güç t) Nominal güç u) Nominal güç v) Nominal güç w) Nominal güç x) Nominal güç y) Nominal güç z) Nominal güç</p>	<p>ES-Declaración de conformidad Directiva Máquinas 2006/42/CE, Anexo I, parte A)</p> <p>1. Sociedad 2. Declara bajo su propia responsabilidad que la máquina: Funciona de forma segura y conforme a las especificaciones de la norma a) Tipo / Modelo Base b) Meses / Año de fabricación c) Número de serie d) Motor: motor de combustión e) Cumple con las especificaciones de las directivas f) Marca CE de Tipo g) Nivel de potencia nominal h) Nivel de potencia sonora garantado i) Análisis de coste j) Personal autorizado a realizar el Manual Técnico k) Lugar / Fecha</p>

RO (Traducerea manualului de utilizare)	LT (Originalus vertimas)	LV (Izstrukošanas ieteikumi no oriģinālās)
<p>CE Declaration of Conformity Directive Machine 2006/42/CE, Annex I, part A)</p> <p>1. Societatea 2. Declara sub propria raspundabilitate ca masina: Functioneaza in siguranta si este conforma cu specificatiile normei a) Tip / Model b) Luna / Anul de fabricatie c) Numarul de serie d) Motor: motor cu combustie e) Este conforma cu specificatiile din directiva f) Marca CE de tip g) Nivelul puterii nominale h) Nivelul puterii sonore garantat i) Analiza de costuri j) Personalul autorizat sa realizeze manualul tehnic k) Locul si data</p>	<p>EG-atsvarības deklarācija Diyarbakir Makine Direktifi, D. II, daļa A)</p> <p>1. Būvniecība 2. Pasaules atbildībā paselūdz, ka ierīce: Darbojas droši un atbilst standartu prasībām a) Tipi / Modeļi b) Mēneši / Gada ražošana c) Sērijas numurs d) Motors: Degvielas motors e) Atbilst direktīvas prasībām f) CE tipa zīmējums g) Nominālā jauda h) Garantētais skaņas spiediens i) Garantētais skaņas spiediens j) Garantētais skaņas spiediens k) Garantētais skaņas spiediens l) Garantētais skaņas spiediens m) Garantētais skaņas spiediens n) Garantētais skaņas spiediens o) Garantētais skaņas spiediens p) Garantētais skaņas spiediens q) Garantētais skaņas spiediens r) Garantētais skaņas spiediens s) Garantētais skaņas spiediens t) Garantētais skaņas spiediens u) Garantētais skaņas spiediens v) Garantētais skaņas spiediens w) Garantētais skaņas spiediens x) Garantētais skaņas spiediens y) Garantētais skaņas spiediens z) Garantētais skaņas spiediens</p>	<p>EG-atsvarības deklarācija Diyarbakir Makine Direktifi, D. II, daļa A)</p> <p>1. Būvniecība 2. Pasaules atbildībā paselūdz, ka ierīce: Darbojas droši un atbilst standartu prasībām a) Tipi / Modeļi b) Mēneši / Gada ražošana c) Sērijas numurs d) Motors: Degvielas motors e) Atbilst direktīvas prasībām f) CE tipa zīmējums g) Nominālā jauda h) Garantētais skaņas spiediens i) Garantētais skaņas spiediens j) Garantētais skaņas spiediens k) Garantētais skaņas spiediens l) Garantētais skaņas spiediens m) Garantētais skaņas spiediens n) Garantētais skaņas spiediens o) Garantētais skaņas spiediens p) Garantētais skaņas spiediens q) Garantētais skaņas spiediens r) Garantētais skaņas spiediens s) Garantētais skaņas spiediens t) Garantētais skaņas spiediens u) Garantētais skaņas spiediens v) Garantētais skaņas spiediens w) Garantētais skaņas spiediens x) Garantētais skaņas spiediens y) Garantētais skaņas spiediens z) Garantētais skaņas spiediens</p>

BR (Prevod originalnih uputa)	BG (Превод на оригиналните инструкции)	ET (Algsõuava kasutusjuhend liiga)
<p>CE Declaration of Conformity Directive Machine 2006/42/CE, Part I, sub A)</p> <p>1. Proizvođač 2. Izjavljuje pod vlastitom odgovornošću da je mašina: Radi sigurno i u skladu sa zahtevima norme a) Tip / Oznaka modela b) Mese / Godina proizvodnje c) Broj serijski broj d) Motor: motor sa unutarnjim sagorjevanjem e) Ispunjava zahtevne tehničke specifikacije f) Ima CE oznaku tipa g) Nominalna snaga h) Garantirani akustički intenzitet i) Garantirani akustički intenzitet j) Garantirani akustički intenzitet k) Garantirani akustički intenzitet l) Garantirani akustički intenzitet m) Garantirani akustički intenzitet n) Garantirani akustički intenzitet o) Garantirani akustički intenzitet p) Garantirani akustički intenzitet q) Garantirani akustički intenzitet r) Garantirani akustički intenzitet s) Garantirani akustički intenzitet t) Garantirani akustički intenzitet u) Garantirani akustički intenzitet v) Garantirani akustički intenzitet w) Garantirani akustički intenzitet x) Garantirani akustički intenzitet y) Garantirani akustički intenzitet z) Garantirani akustički intenzitet</p>	<p>EG-deklaracija o usaglasjenosti Diyarbakir Makine Direktifi, D. II, dio A)</p> <p>1. Proizvođač 2. Izjavljuje pod vlastitom odgovornošću da je mašina: Radi sigurno i u skladu sa zahtevima norme a) Tip / Oznaka modela b) Mese / Godina proizvodnje c) Broj serijski broj d) Motor: motor sa unutarnjim sagorjevanjem e) Ispunjava zahtevne tehničke specifikacije f) Ima CE oznaku tipa g) Nominalna snaga h) Garantirani akustički intenzitet i) Garantirani akustički intenzitet j) Garantirani akustički intenzitet k) Garantirani akustički intenzitet l) Garantirani akustički intenzitet m) Garantirani akustički intenzitet n) Garantirani akustički intenzitet o) Garantirani akustički intenzitet p) Garantirani akustički intenzitet q) Garantirani akustički intenzitet r) Garantirani akustički intenzitet s) Garantirani akustički intenzitet t) Garantirani akustički intenzitet u) Garantirani akustički intenzitet v) Garantirani akustički intenzitet w) Garantirani akustički intenzitet x) Garantirani akustički intenzitet y) Garantirani akustički intenzitet z) Garantirani akustički intenzitet</p>	<p>EG-atsvarības deklarācija Diyarbakir Makine Direktifi, D. II, daļa A)</p> <p>1. Proizvođač 2. Izjavljuje pod vlastitom odgovornošću da je mašina: Radi sigurno i u skladu sa zahtevima norme a) Tip / Oznaka modela b) Mese / Godina proizvodnje c) Broj serijski broj d) Motor: motor sa unutarnjim sagorjevanjem e) Ispunjava zahtevne tehničke specifikacije f) Ima CE oznaku tipa g) Nominalna snaga h) Garantirani akustički intenzitet i) Garantirani akustički intenzitet j) Garantirani akustički intenzitet k) Garantirani akustički intenzitet l) Garantirani akustički intenzitet m) Garantirani akustički intenzitet n) Garantirani akustički intenzitet o) Garantirani akustički intenzitet p) Garantirani akustički intenzitet q) Garantirani akustički intenzitet r) Garantirani akustički intenzitet s) Garantirani akustički intenzitet t) Garantirani akustički intenzitet u) Garantirani akustički intenzitet v) Garantirani akustički intenzitet w) Garantirani akustički intenzitet x) Garantirani akustički intenzitet y) Garantirani akustički intenzitet z) Garantirani akustički intenzitet</p>

IT • Il contenuto e le immagini del presente manuale d'uso sono stati realizzati per conto di ST. S.p.A. e sono tutelati da diritto d'autore – È vietata ogni riproduzione o alterazione anche parziale non autorizzata del documento.

BG • Съдържанието и изображенията в настоящото ръководство са извършени за ST. S.p.A. и са защитени с авторски права – Забранява се всяко неотторизирано възпроизвеждане или промяна, дори и отчасти на документа.

BS • Sadržaj i slike iz ovog korisničkog priručnika napravljeni su isključivo za ST. S.p.A. i zaštićeni su autorskim pravima – zabranjena je svaka neovlaštena reprodukcija ili izmjena dokumenta, djelomično ili u potpunosti.

CS • Obsah a obrázky v tomto návodu k použití byly zpracovány jménem společnosti ST. S.p.A. a jsou chráněny autorským právem – Reprodukce či nepovolené pozměňování tohoto dokumentu, a to i částečné, je zakázáno.

DA • Indhold og illustrationer i denne vejledning er blevet skabt på vegne af ST. S.p.A. og er beskyttet af ophavsret – Enhver gengivelse eller ændring, også delvis, af dokumentet uden autorisation hertil er forbudt.

DE • Inhalt und Bilder dieser Bedienungsanleitung wurden im Namen von ST. S.p.A. erstellt und sind urheberrechtlich geschützt – Jede nicht genehmigte Vervielfältigung oder Veränderung, auch auszugsweise, dieses Dokuments ist verboten.

EL • Το περιεχόμενο και οι εικόνες στο παρόν εγχειρίδιο χρήσης δημιουργήθηκαν για λογαριασμό της εταιρείας ST. S.p.A. και προστατεύονται από πνευματικά δικαιώματα – Απαγορεύεται οποιαδήποτε αναπαραγωγή ή τροποποίηση, έστω και μερική, του εγχειρίδιου χωρίς έγκριση.

EN • The content and images in this User Manual were produced expressly for ST. S.p.A. and are protected by copyright – any unauthorised reproduction or modification to the document, either partially or in full, is prohibited.

ES • El contenido y las imágenes del presente manual de uso han sido creados por ST. S.p.A. y están protegidos por los derechos de autor – Se prohíbe toda reproducción o modificación, incluso parcial, no autorizada del documento.

ET • Käesoleva kasutusjuhendi sisu ja kujutised on toodetud konkreetselt ettevõttele ST. S.p.A. ja neile rakendub autoriõigusseseadus – dokumendi igasugune osaline või täielik ilma loata reprodutseerimine või muutmine on keelatud.

FI • Tämän käyttöoppaan sisältö ja kuvat on valmistettu ST. S.p.A. -yhtiön toimesta ja niitä suojaa tekijänoikeuslaki. – Asiakirjan kaikenlainen kopioiminen tai muuttaminen, osittainkin, on kielletty ilman erityistä lupaa.

FR • Le contenu et les images du présent manuel d'utilisation ont été réalisés pour le compte de ST. S.p.A. et sont protégés par un droit d'auteur – Toute reproduction ou modification non autorisée, même partielle, du document, est interdite.

HR • Sadržaj i slike u ovom priručniku za uporabu izrađeni su za tvrtku ST. S.p.A. te su obuhvaćeni autorskim pravima – Zabranjuje se neovlašteno umnožavanje ili prilagodba, djelomična ili u cijelosti, ovog dokumenta.

HU • Ennek a használati útmutatónak a tartalma és a benne szereplő képek kizárólag a ST. S.p.A. számára készültek és szerzői joggal védettek – tilos a dokumentum bármely részének vagy egészének engedély nélküli sokszorosítása és módosítása.

LT • Šio naudotojų vadovo turinys ir paveikslėliai skirti tik „ST. S.p.A.“ ir yra saugomi autorių teisėmis – dokumentą atgaminti ar modifikuoti, visiškai arba iš dalies, yra draudžiami.

LV • Šīs lietotāja rokasgrāmatas saturs un attēli ir veidoti tikai ST. S.p.A. un ir aizsargāti ar autortiesībām. Jebkāda dokumenta vai tā daļas prettiesiska kopēšana vai pārveide ir stingri aizliegta.

MK • Содржината и сликите во Упатството за корисникот се подготвени исклучиво за ST. S.p.A. и се заштитени со авторски права – забрането е секое делумно или целосно неовластено репродуцирање или измена на документот.

NL • De inhoud en de afbeeldingen van deze gebruikshandleiding werden gerealiseerd voor rekening van ST. S.p.A. en zijn beschermd door het auteursrecht – Elke niet-geautoriseerde reproductie of wijziging, ook gedeeltelijke, van het document is verboden.

NO • Innholdet og bildene i denne brukerveiledningen er utført på oppdrag fra ST. S.p.A. og er beskyttet ved opphavsrett – Enhver gjengivelse eller endring, selv kun delvis, er forbudt.

PL • Treść oraz ilustracje zawarte w niniejszej instrukcji obsługi powstały na zlecenie spółki ST. S.p.A. i są chronione prawami autorskimi – Zabrania się wszelkiego kopiowania bądź modyfikowania, także częściowego, niniejszego dokumentu bez uzyskania stosownej zgody.

PT • As imagens e os conteúdos contidos no presente Manual do Utilizador foram expressamente criados para uso exclusivo da ST. S.p.A., encontrando-se protegidos por direitos de autor. Qualquer tipo de reprodução ou alteração, parcial ou integral, não autorizadas deste Manual estão expressamente proibidas.

RO • Conținutul și imaginile din manualul de utilizare de față au fost realizate în numele ST. S.p.A. și sunt protejate de drepturi de autor – Este interzisă orice reproducere sau modificare chiar și parțială neautorizată a documentului.

RU • Тесты и изображения, содержащиеся в настоящем руководстве, были созданы в интересах ST. S.p.A. и защищены авторскими правами – Любое несанкционированное воспроизведение или изменение документа запрещено.

SK • Obsah a obrázky v tomto návode na používanie boli spracované menom spoločnosti ST. S.p.A. a sú chránené autorským právom – Reprodukcie či nepovolené pozměňovanie tohto dokumentu, a to aj čiastočné, je zakázané.

SL • Vsebine in slike v tem uporabniškem priručniku so izdelane za podjetje ST. S.p.A. in so zaščitene z avtorskimi pravicami – vsakršno nepooblaščenno razmnoževanje ali spreminjanje dokumenta, v celoti ali delno, je prepovedano.

SR • Sadržaj i slike ovog priručnika za upotrebu su napravljeni u ime ST. S.p.A. i zaštićeni su autorskim pravima – Zabranjena je svaka potpuna ili delimična reprodukcija ili izmena dokumenta bez odobrenja.

SV • Innehållet och bilderna i denna användarhandbok har framställts för ST. S.p.A. och skyddas av upphovsrätt – all form av reproduktion eller ändring, även partiell, som inte auktoriserats är förbjuden.

TR • Bu Kullanıcı Kilavuzundaki içerik ve resimler açığa ST. S.p.A. için üretilmiştir ve telif hakkı ile korunmaktadır – dokümanın izinsiz olarak tamamen ya da kısmen herhangi bir şekilde çoğaltılması ya da dağıtılması yasaktır.



.....	 LWA dB
Type:	
Art.N -s/n	CE

ST. S.p.A.

Via del Lavoro, 6

31033 Castelfranco Veneto (TV) ITALY