

# tielbürger®

## Aanbouwveegmachine tk 520 AD-200-001GI

NL

Bedienings- en montagehandleiding



171506094/1 NL

NL – Vertaling van de originele gebruiksaanwijzing

Dit document is een publicatie van Julius Tielbürger GmbH & Co. KG, Postdamm 12, D-32351 Stemwede-Oppenwehe ([www.tielbuenger.de](http://www.tielbuenger.de)).

Dit document geeft een juiste weergave van de technische stand van zaken ten tijde van de publicatie. Wijzigingen in de techniek en uitrusting voorbehouden. Tekeningen en afbeeldingen kunnen afwijken van het origineel.

Alle rechten, met inbegrip van de vertaling, voorbehouden. Reproductie door fotokopiëren, microfilmen, vastlegging in elektronische gegevensverwerkingssystemen of op welke andere wijze dan ook vereist schriftelijke toestemming van de uitgever. Nadruk, ook van uittreksels, verboden.

Alle handelsmerken, geregistreerde handelsmerken, handelsnamen en merknamen zijn eigendom van de betreffende rechtmatige eigenaar of eigenaren en worden door ons erkend.

© Copyright 2017 by Julius Tielbürger GmbH & Co. KG

# Inhoud

<b>1 De bedienings- en montagehandleiding .....</b>	<b>4</b>
1.1 Inleiding.....	4
1.2 Waarschuwingen en symbolen .....	5
<b>2 Belangrijke veiligheidsinstructies.....</b>	<b>6</b>
2.1 Beoogd gebruik .....	6
2.2 Organisatorische maatregelen .....	6
2.3 Selectie en bekwaamheid van personeel, primaire verantwoordelijkheden.....	7
2.4 Positie van veiligheidsstickers en typeplaatje .....	7
<b>3 Staat en omvang van levering.....</b>	<b>8</b>
<b>4 Afbeelding van het apparaat met gevarenzone, componentbeschrijving, positie van veiligheidsstickers en typeplaatje</b>	<b>9</b>
4.1 Onderdelen van het Tielbürger-snelwisselsysteem.....	10
4.2 Accessoires .....	10
<b>5 Montage .....</b>	<b>11</b>
5.1 Voorbereidende maatregelen vóór montage .....	11
5.2 Montage.....	12
5.3 Montage aandrijfset.....	13
5.4 Montage aanbouwveegmachine .....	25
<b>6 Ingebruikname .....</b>	<b>31</b>
6.1 Belangrijke veiligheidsinstructies voor normaal gebruik.....	31
6.2 Aan- en afkoppelen van de veegmachine .....	32
6.3 Borsteldruk .....	34
6.4 Instellen van de veegrichting.....	35
6.5 Opvangbak .....	36
6.6 Opvangbak legen .....	37
6.7 Opvangbak losmaken .....	38
6.8 Borstel in- en uitschakelen .....	39
<b>7 Onderhoud.....</b>	<b>40</b>
7.1 Belangrijke veiligheidsinstructies .....	40
7.2 Veegborstels vervangen.....	41
7.3 Apparaat reinigen .....	42
7.4 Speciale schoonmaakaanwijzing .....	43
7.5 Bandenspanning controleren en aanpassen .....	44
7.6 Opslag.....	45
7.7 Onderhoudsplan.....	45
<b>8 Transport .....</b>	<b>46</b>
<b>9 Verhelpen van defecten.....</b>	<b>46</b>
<b>10 Garantievoorwaarden .....</b>	<b>47</b>
<b>11 Opengewerkte tekeningen .....</b>	<b>47</b>
<b>12 Opengewerkte tekening aandrijfset .....</b>	<b>48</b>
<b>13 Opengewerkte tekeningen veegmachine.....</b>	<b>49</b>
<b>14 EU-conformiteitsverklaring.....</b>	<b>54</b>

## 1 De bedienings- en montagehandleiding

### 1.1 Inleiding

Deze bedienings- en montagehandleiding maakt u vertrouwd met de machine en de bijbehorende beoogde toepassingen.

De handleiding bevat belangrijke instructies voor een veilig, correct en efficiënt gebruik van de machine. Als u deze instructies in acht neemt, voorkomt u gevaarlijke situaties, nemen de reparatiekosten en de stilstandtijd af en de betrouwbaarheid en levensduur van de machine toe.

De handleiding moet te allen tijde op de gebruikslocatie van de machine beschikbaar zijn.

Ze moet gelezen en gebruikt worden door iedereen die met of aan de machine werkt. Hierbij gaat het onder meer om personen die zich bezighouden met:

- bediening, waaronder het gereedmaken van het apparaat, het tijdens gebruik verhelpen van defecten, het opruimen van productieafval, verzorging en het verwijderen van brandstof en additieven;
- service (onderhoud, inspectie en reparatie) en/of
- transport.

Behalve de bedienings- en montagehandleiding en de in de praktijk en op de gebruikslocatie geldende bindende voorschriften ter voorkoming van ongevallen moeten ook de algemeen aanvaarde vaktechnische regels voor veilig en vakkundig werken nageleefd worden.

## 1.2 Waarschuwingen en symbolen



Lees de bedieningshandleiding

**GEVAAR!**

betekent een onmiddellijk dreigend gevaar. Bij niet-inachtneming van deze instructie dreigt de dood of ernstig letsel.

**WAARSCHUWING!**

betekent een mogelijk gevaarlijke situatie. Niet-inachtneming van deze instructie kan de dood of ernstig letsel tot gevolg hebben.

**VOORZICHTIG!**

betekent een mogelijk gevaarlijke situatie. Niet-inachtneming van deze instructie kan licht letsel tot gevolg hebben.

**BELANGRIJK!**

betekent gebruikstips en andere nuttige informatie.

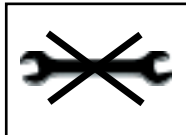

Gebruik geen gereedschap



Werk aan een werkbank

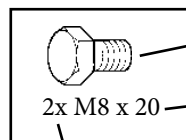

Symbool

Type

Aantal

Symbol	Type Voorbeelden:	Toelichting
Bout	M8 x 16	M = metrisch S = diameter in mm 16 = lengte in mm
Ring	8,1 - 58 - 5	8,1 = binnendiameter 58 = buitendiameter 5 = dikte in mm
Moer	M8 (S)	M = metrisch 8 = binnendiameter in mm (S) = borgmoer
Ring-steeksleutel Zeskantschroevendraaier Schroevendraaier	8	8 = maat in mm
Kruiskopschroevendraaier	PZ 2 PH 2	PZ 2 = Pozidriv, maat 2 PH2 = Phillips maat 2

## 2 Belangrijke veiligheidsinstructies

### 2.1 Beoogd gebruik

Het apparaat is vervaardigd volgens de laatste stand van de techniek en de algemeen aanvaarde veiligheidstechnische regels. Desondanks kan er bij het gebruik gevaar voor lijf en leven van de gebruiker of derden of schade aan het apparaat en andere voorwerpen ontstaan.

Monteer het product uitsluitend als het in technisch perfecte staat verkeert en voor een beoogde toepassing gebruikt wordt. Wees u bewust van uw veiligheid en mogelijke gevaren en neemt de bedienings- en montagehandleiding in acht. Met name defecten die afbreuk kunnen doen aan de veiligheid, moeten onmiddellijk verholpen worden.

Het product mag uitsluitend gemonteerd worden op door de fabrikant goedgekeurde machines en is uitsluitend bedoeld voor door de fabrikant goedgekeurde accessoires. Gebruik van het product voor andere of verdergaande doeleinden – bijvoorbeeld in combinatie met zelfgemaakte accessoires – geldt als niet-beoogd. Het product is uitsluitend bestemd voor het vegen in het kader van tuin- en parkonderhoud en bij winterwerkzaamheden. Ander gebruik is niet waarvoor het werktuig is bestemd. Het product mag bijvoorbeeld

niet worden gebruikt voor het keren van voeder. Borstelharen kunnen losraken. Deze kunnen niet door dieren worden verteerd en ze kunnen tot letsel leiden. De fabrikant en leverancier zijn niet aansprakelijk voor hieruit voortvloeiende schade. Uitsluitend de gebruiker draagt hiervoor het risico.

Beoogd gebruik houdt tevens in dat de bedienings- en montagehandleiding en de inspectie- en onderhoudsvoorwaarden in acht genomen worden.

De veegmachine mag alleen worden gebruikt met borstels die door de producent zijn goedgekeurd.

Het werktuig is alleen bestemd voor het vegen van straatvuil, loof en sneeuw. Andere toepassingen zijn niet toegestaan.

**Het werktuig mag niet door de volgende personen worden bediend:**

Personen die de gebruikshandleiding niet hebben gelezen, kinderen, jongeren en personen die onder invloed van alcohol, drugs en medicijnen staan, mogen het werktuig niet bedienen.

### 2.2 Organisatorische maatregelen

De bedienings- en montagehandleiding moet te allen tijde op de gebruikslocatie van de machine binnen handbereik bewaard worden.

Naast de bedienings- en montagehandleiding moeten algemeen geldende wettelijke en overige bindende voorschriften ter voorkoming van ongevallen en ter bescherming van het milieu in acht genomen en toegepast worden.

Dergelijke verplichtingen kunnen bijvoorbeeld ook de omgang met gevaarlijke stoffen, het beschikbaar stellen of dragen van persoonlijke beschermingsmiddelen of het naleven van de verkeersregels betreffen.

Neem naast de bedienings- en montagehandleiding voorschriften voor onder meer organisatie van de werkzaamheden, werkprocessen en personeelsinzet in acht. Hiertoe behoren ook verplicht toezicht op en verplichte melding van speciale gebruiksomstandigheden. Personeel dat met of aan de machine werkt, moet vóór het begin van de werkzaamheden de bedienings- en montagehandleiding, en in het bijzonder de veiligheidsinstructies, gelezen hebben. Het is te laat als dit tijdens de werkzaamheden gebeurt. Dit geldt met name voor personeel dat slechts af en toe met of aan de machine werkt. Denk hierbij bijvoorbeeld aan het gereedmaken of onderhouden van de machine.

Controleer ten minste bij gelegenheid of het personeel veilig, risicobewust en volgens de bedienings- en montagehandleiding werkt.

Het personeel mag lang haar niet los dragen en geen

ruimvallende kleding en sieraden (waaronder ringen) dragen. Er bestaat dan risico op letsel omdat men bijvoorbeeld ergens achter blijft haken of door bewegende delen gegrepen wordt.

Voor zover dat door voorschriften of om enige andere reden vereist is, moeten persoonlijke beschermingsmiddelen gebruikt worden.

Neem alle veiligheidsvoorschriften en waarschuwingen op de machine in acht.

Zorg ervoor dat alle veiligheidsvoorschriften en waarschuwingen op de machine duidelijk leesbaar blijven. Schakel de machine meteen uit in geval van wijzigingen die van invloed zijn op de veiligheid van de machine of de werking ervan. Meld een defect aan uw dealer.

Zonder toestemming van de fabrikant mag de machine niet aangepast worden en mag er aan de machine niets aan- of omgebouwd worden. Dit geldt ook voor de inbouw en de instelling van veiligheidsvoorzieningen en -kleppen en het lassen aan dragende delen.

Er mogen uitsluitend originele vervangingsonderdelen van de fabrikant gebruikt worden. Deze voldoen aan de technische eisen en vallen onder de garantie. Neem voorgeschreven of in de bedienings- en montagehandleiding aangegeven termijnen voor periodieke controles en inspecties in acht.

Onderhoudswerkzaamheden moeten uitgevoerd worden in een werkplaats die voorzien is van een hiervoor geschikte uitrusting.

Geef aan waar de brandblussers zich bevinden en hoe ze werken.

Neem de instructies voor brandmelding en -bestrijding in acht.

### 2.3 Selectie en bekwaamheid van personeel, primaire verantwoordelijkheden

Werkzaamheden aan en met het product mogen alleen door vertrouwde personen worden uitgevoerd. Neem de wettelijke minimumleeftijd in acht.

Zet uitsluitend gekwalificeerd of getraind personeel in en leg de competenties van het personeel voor het bedienen, gereedmaken, onderhouden en repareren expliciet vast.

Zorg ervoor dat er uitsluitend bevoegd personeel met of aan het apparaat werkt.

Laat personeel dat onderwezen, getraind of geïnstrueerd wordt of een algemene opleiding volgt, uitsluitend onder permanent toezicht van een ervaren persoon met of aan het apparaat werken.

Uitsluitend een elektricien of geïnstrueerde personen die onder leiding en toezicht van een elektricien staan, mogen volgens de elektrotechnische voorschriften aan de elektrische uitrusting van het apparaat werken.

Uitsluitend hiertoe opgeleid vakpersoneel mag aan het onderstel, het remsysteem en de stuurinrichting werken.

Uitsluitend personeel met de vereiste kennis en ervaring van hydraulica mag aan de hydraulische systemen werken.

Reinig het werktuig regelmatig, met name de uitlaat en de motor. Als dat niet gebeurt, bestaat er een verhoogd risico op brand.

### 2.4 Positie van veiligheidsstickers en typeplaatje

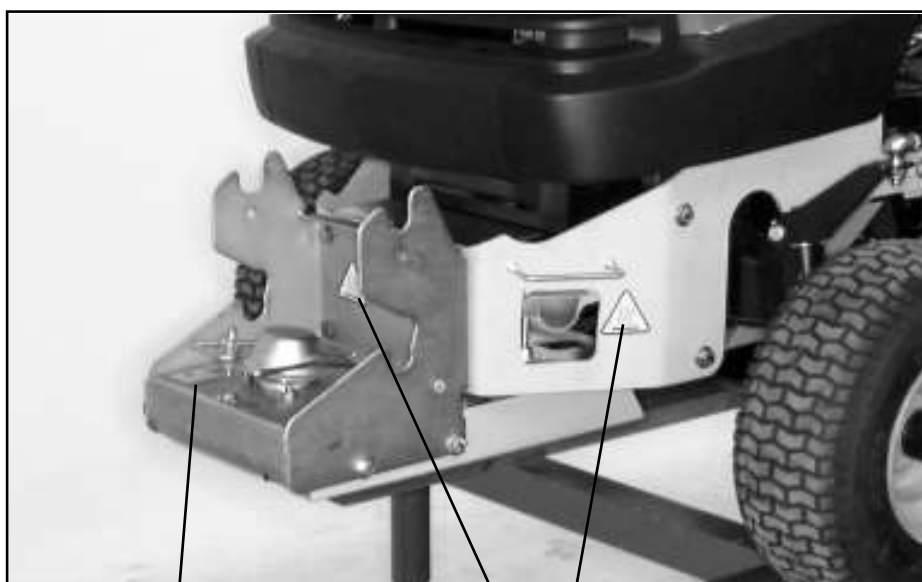

Open de beschermkap niet, gevaar voor beknelling



Voorzichtig!  
Hete oppervlakken

### 3 Staat en omvang van levering



Controle van originele verpakking (aandrijfset)



Controle van de originele verpakking (veegmachine tk520)



Leveringsomvang aandrijfset

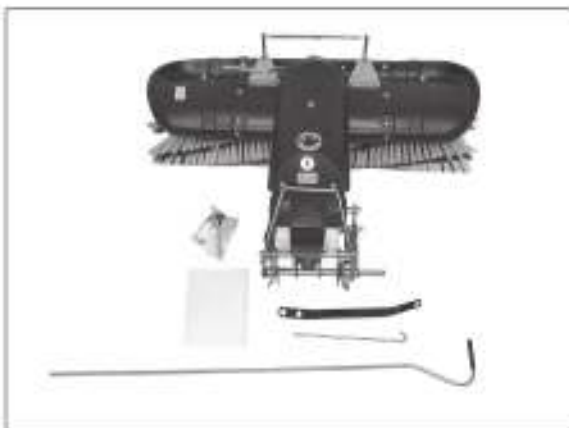

Leveringsomvang veegmachine



Controle van originele verpakking (opvangbak)

#### Leveringsomvang

Controleer of de juiste veegmachine en aandrijfset zijn geleverd. Zorg ervoor dat de transportverpakking gerecycled wordt.

4 Afbeelding van het apparaat met gevarenzone, componentbeschrijving, positie van veiligheidsstickers en typeplaatje

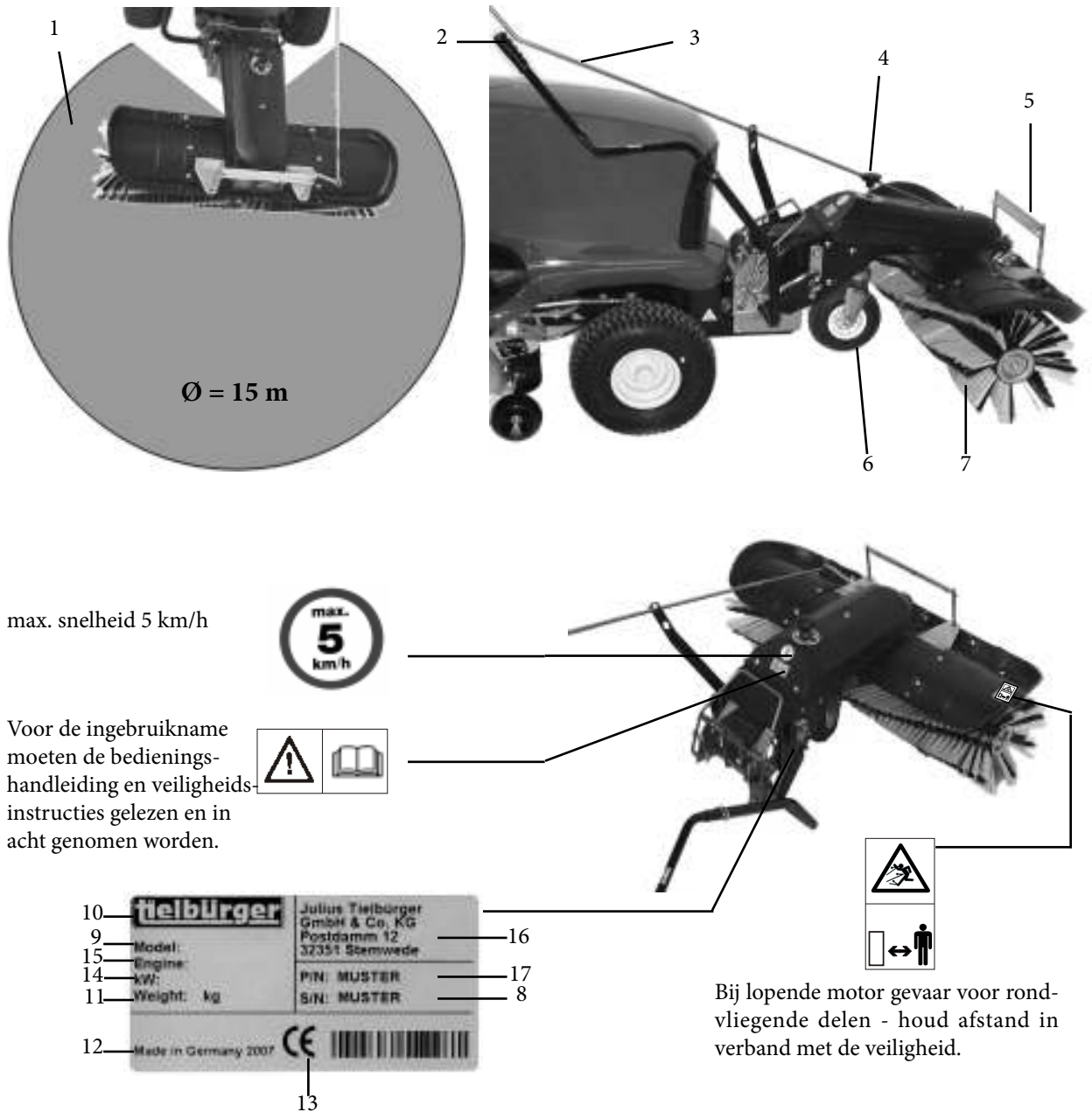

1. Gevarenzone
2. Hendel voor het heffen en dalen van de veegmachine
3. Draaihendel voor zijdelingse verstelling van de veegborstels
4. Handgreep voor borstelhoogteverstelling
5. Bevestigingspunten voor opvangbak
6. Steunwiel
7. Veegborstel
8. Serienummer
9. Machineaanduiding
10. Naam van de producent
11. Gewicht
12. Bouwjaar
13. CE-keurmerk
14. Motorvermogen
15. Producent van de motor
16. Adres van de producent
17. Artikelnummer

#### 4.1 Onderdelen van het Tielbürger-snelwisselsysteem



#### 4.2 Accessoires



Neem voor informatie over de actuele aanbouwwerktuigen contact op met uw erkende Tielbürger-dealer.  
Meer informatie vindt u ook op onze website: [www.tielbuenger.de](http://www.tielbuenger.de)

## 5 Montage

### 5.1 Voorbereidende maatregelen vóór montage



#### GEVAAR!

In de buurt van in bedrijf zijnde aandrijvingen bestaat een verhoogd risico op letsel. Neem de veiligheidstechnische instructies in acht.



#### WAARSCHUWING!

Schakel de motor uit en laat hem afkoelen. De machine moet beveiligd zijn tegen onbedoeld starten. Haal de contactsleutel uit het contact en trek de handrem aan.



#### BELANGRIJK!

Controleer aan de hand van de lijst met vervangingsonderdelen bij deze handleiding of de geleverde bouwpakketten compleet zijn.

Het snelwisselsysteem mag uitsluitend gemonteerd worden door een dealer van werktuigen met motoraandrijving.

Bekijk voordat u begint, hoe de montage uitgevoerd moet worden en welke onderdelen en gereedschappen u nodig hebt.

De machine moet in technisch perfecte en schone staat verkeren.





Neem de veiligheidstechnische instructies en de bedienings- en montagehandleiding van de fabrikant van de zitmaaier in acht.

De montage volgens de onderstaande instructies moet op een in de hoogte verstelbaar werkplatform plaatsvinden.



#### BELANGRIJK!

Neem de veiligheidsvoorschriften van het werkplatform in acht.

 <p>2x</p>  <p>1x</p>		<p>Laat de maaier op kanthout zakken. Zet de zitmaaier vast met wielkeggen.</p>  <div data-bbox="1037 1209 1460 1332" style="border: 1px solid black; padding: 5px;"> <p><b>BELANGRIJK!</b> Neem hierbij de bedieningshandleiding van de fabrikant in acht.</p> </div>
---	---	--

## 5.2 Montage

Geachte klant,

Fabrikanten van zitmaaiers en werktuigen passen de technische eigenschappen van hun modellen voortdurend aan. Hierdoor kunnen beschrijvingen of afbeeldingen in deze handleiding afwijken van de werkelijke specificaties van de zitmaaier.

Selecteer op basis van uw aanbouwframe een van de onderstaande kolommen.

- Kolom **\_A** = aanbouwdelen **zonder** snelwisselaar,  
voor niet-afneembaar (vast) toebehoren
- Kolom **\_B** = aanbouwdelen **met** snelwisselaar,  
voor werktuigen zonder aandrijving (bijv. duwblad)
- Kolom **\_C** = aanbouwdelen **met** snelwisselaar **met** aandrijving,  
voor werktuigen met aandrijving (bijv. veegmachine) en  
voor werktuigen zonder aandrijving

- 1) Bij de montage moeten uitsluitend de stappen uitgevoerd worden waarbij in de betreffende kolom een stip (•) staat. Markeer de betreffende kolom met een markeerstift.
- 2) **Er mag absoluut niet afgeweken worden van de aangegeven volgorde van de montage-instructies.**



**GEVAAR!**







Bij de montage van het aanbouwframe moeten beschermkappen verwijderd worden. Controleer daarom na afloop van de montage of deze kappen weer bevestigd zijn. Voer dan ook alle onderstaande stappen uit.















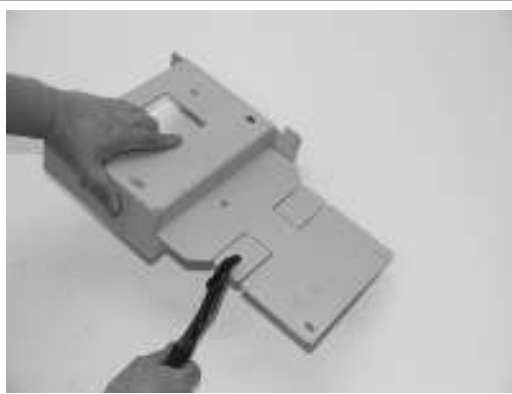

**GEVAAR!**



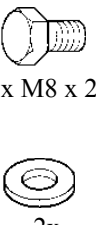

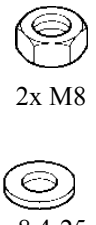

Uitsluitend de dealer mag onderstaande montagewerkzaamheden uitvoeren.













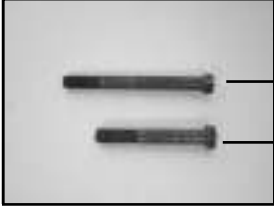

## 5.3 Montage aandrijfset





		A	B	C
	 <p>Aandrijfset compleet.</p>			●
	 <p>Laat de maaier zakken.</p> <div data-bbox="858 607 927 651" style="border: 1px solid black; padding: 2px;">  </div> <div data-bbox="948 607 1401 685" style="border: 1px solid black; padding: 2px;"> <p>Lees de gebruikershandleiding van de fabrikant van de zitmaaier.</p> </div> <p>Lage stand.</p>			●
	 <p>Maak de beschermkap los.</p> 			●
	 <p>Demonteer de beschermkap. Deze moet weer worden gebruikt.</p>			●
	 <p>Plaats de afstandhouder.</p>			●

			A	B	C
 <p>2x M8 x 16</p>  <p>2 x8,4-25-2</p>		<p>Steek de bout met de sluitring in het gat.</p> 			●
		<p>Monteer de afstandhouders zonder deze al goed vast te zetten.</p>			●
		<p>Bij (2wd) trekker met achteraandrijving Onderdelen verwijderen.</p>			●
		<p>Bij (4wd) trekker met vierwielaandrijving Onderdelen niet verwijderen.</p>			●
		<p>Plaats de houder.</p>			●

		A	B	C
 <p>2x M8 x 16 2 x8,4-25-2</p>		<p>Plaats de schroef met ring in de opening en draai deze in de afstandhouder.</p> 		<p>●</p>
 <p>2x M8 x 20 2x 2 x8,4-25-2</p>		<p>Steek de bout met de sluitring in het gat.</p>		<p>●</p>
 <p>2x M8 2 x8,4-25-2</p>		<p>Draai de moer met de sluitring op de bout.</p> 		<p>●</p>
		<p>Draai alle bouten stevig aan.</p>		<p>●</p>
		<p>Demonteer de rollen.</p>		<p>●</p>

			<p>Gedemonteerde onderdelen die niet weer worden gebruikt.</p>	
		<p>Draai de bevestigingsschroef van de V-snaarpoelie los. Houd de V-snaarpoelie tegen met een pijpentang.</p>	<p><b>GEVAAR!</b> Onbedoeld starten van de machine kan leiden tot zwaar letsel. Verwijder de contactsleutel bij het werken met de V-snaar.</p>	
		<p>Steun de V-snaarpoelie en verwijder de moer met inchmaat.</p>		
		<p>Demonteer onderdelen die wel en niet opnieuw gebruikt moeten worden.</p>		
		<p>De juiste V-snaarpoelie kiezen</p>		

		A	B	C
 1x7/16 inch x 20 UNF x 3 1/2"		Schuif de schijf op de schroef.  		
		Steek de bout met de sluitring in het gat.		
		 <b>ATTENTIE!</b> Let erop of de V-snaarpoelie correct is geplaatst.		
		Monteer de V-snaarpoelie met de moer met inchmaat en draai deze vast.   <b>BELANGRIJK!</b> Aanhaalmoment: 55-60Nm. Gebruik een haaksleutel om te voorkomen dat de V-snaarpoelie meedraait.		
		Draai de V-snaarspanner tegen de kracht van de veer in en leg de V-snaar op de V-snaarpoelie van de snelkoppeling.   <b>GEVAAR!</b> Draai de V-snaar alleen door als de contactsleutel uit het contactslot is gehaald.		

		A	B	C
	Vervolgens wordt de V-snaar op de V-snaarpoelie onder de motor gelegd.			●
	Maak de trekveer vrij zodat de V-snaarspanner zijn werk doet.			●
	Motor starten.			●
	Controleer of de V-snaaraandrijving correct loopt (rond de V-snaarpoelie). Zie Montage V-snaaraandrijving. Controleer de vrijloop van de V-snaar en controleer of de zijkanten van de V-snaar de spanpoelie raken en optimaliseer eventueel de afstelling.			●
				●



**VOORZICHTIG!**  
Veer staat onder spanning!  
Gevaar voor beknelling!











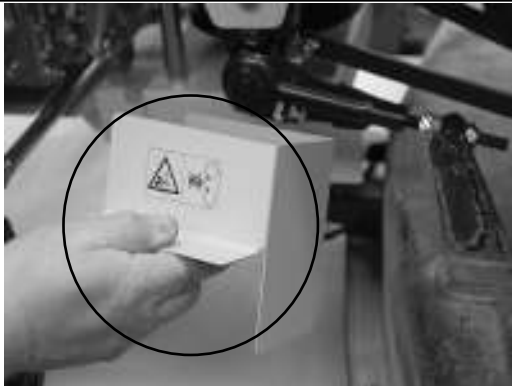

**WAARSCHUWING!**  
Gevaar voor lichamelijk letsel! Breng uw handen niet in de buurt van de draaiende V-snaar!



















**GEVAAR!**  
Schakel de motor weer uit!  
Houd voldoende afstand van hete oppervlakken!

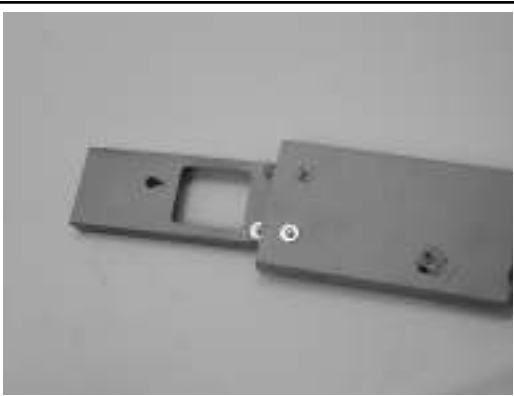

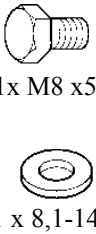



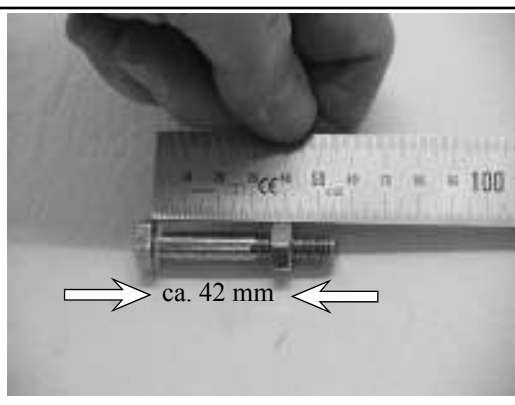





**ATTENTIE!**  
Er moet voldoende ruimte zitten tussen de maaier en de V-snaarpoelie!



		A	B	C
				●
		<p><b>Alleen bij uitwerpen aan de achterkant</b></p> <p>Positioneer de beschermkap.</p>		●
		<p><b>Alleen bij uitwerpen aan de achterkant</b></p> <p>Steek de bout met de ring door het boorgat in de houder.</p>		●
 2x M8x16  2x 8,4-16-1,6  2x M8		<p>Draai de moer met de sluitring op de bout. Draai de bouten stevig aan.</p>		●
		<p>Plaats de afdekplaat.</p>		●
 2x M8 x 16		<p>Steek de schroef door de opening in de beschermkap.</p>		●

			A	B	C
 2x M8  2x 9-28-3	 	Plaats de moer met de ring op de bout.			●
		Positioneer de beschermkap.			●
 2xM8 x 16		Schuif de schroef door de opening in de beschermkap.			●
 2x M8  2x 9-28-3		Draai de moer met de sluitring op de bout.			●
					●

		A	B	C
 <p>1x M8 x55</p> <p>1 x 8,1-14-1</p>				●
 <p>1x M8</p>		<p>Draai de moer op de bout.</p>		●
	 <p>ca. 42 mm</p>	<p>Met een afstand van ca. 42 mm.</p>		●
		<p>Schuif de schijf op de schroef.</p>		●
		<p>Positioneer de schroef.</p>		●

			A	B	C
		<p>Draai de moer met de sluitring op de bout.</p>			●
		<p>Draai de schroef vast.</p>			●
		<p>Positioneer de beschermkap.</p>			●
					●
		<p>Draai alle bouten stevig aan.</p>			●

		A	B	C
				●
				●
				●
				●
				●





		A	B	C
	 <div style="border: 1px solid black; padding: 5px; display: inline-block;"> <p><b>GEVAAR!</b> Controleer of alle beschermkappen stevig bevestigd zijn.</p> </div>			●
	 <p>Montage van de bedieningshendel. Lees hiervoor de gebruikershandleiding van het aanbouwapparaat.</p>			●
				●
				●
				●







## 5.4 Montage aanbouwveegmachine





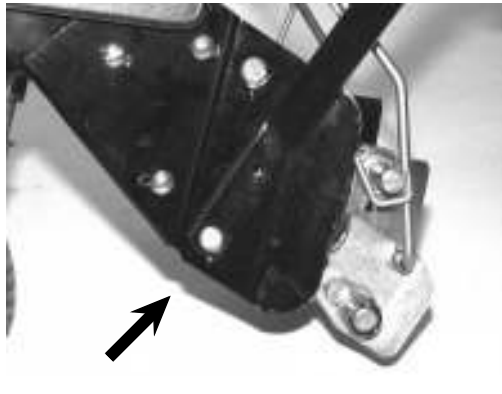





**BELANGRIJK!**

Neem de veiligheidstechnische instructies in acht.

Bekijk voordat u begint, hoe de montage uitgevoerd moet worden en welke onderdelen en gereedschappen u nodig hebt.

 2x SW 19		Verwijder de moeren van de rechter- en de linkersteun.
		Verwijder de steunen rechts en links.
		Veegmachine zonder steunen.
		Delen die <u>wel</u> weer worden gebruikt, bijvoorbeeld bij het opslaan van de veegmachine.

		<p>Draai de handgreep voor de hoogteverstelling van het steunwiel in.</p>
		<p>Leg de geleider klaar.</p>
		<p>Positioneer de geleider op de drager.</p>
		<p>Plaats de geleider op het tapeind.</p>
 1x M8 x 16  1x 8,4-21-4  1x M8		<p>Bevestig de geleider met een schroef, ring en moer op de drager.</p>

 <p>2x SW 13</p>		<p>Draai de schroef vast.</p>
		<p>Correcte bevestiging van de geleider.</p>
		<p>Leg de hefstang klaar. Opmerking: De hefstang maakt deel uit van het aanbouwframe.</p>
 <p>1x M12 x 30</p>		<p>Steek de bout in het gat op het verbindingsstuk.</p> 
 <p>1x 13-24-2</p>  <p>1x M12</p>		<p>Draai de sluitring en de moer op de bout.</p>



Schuif de stang op de tapeinden.







Correcte positie van de stang.



Zet de stang vast met de splitpen.

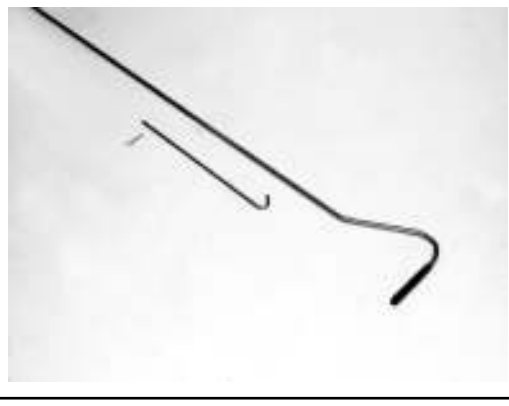

Correct gemonteerd frame.

		Schuif de verlengbuis in.
		Borg de buis met een borgring.
		Correct gemonteerde buis en frame.
		Leg het bedieningsframe klaar.
		Plaats de haak van onder af in de draai-eenheid.

Geplaatste haak in de draai-eenheid.



Schuif de bedieningsstang door de geleider.

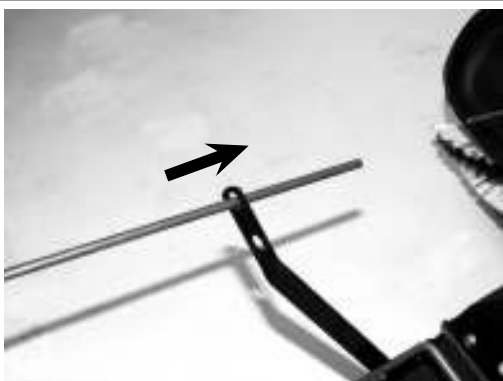

Sluit de haak en de bedieningsstang op elkaar aan.

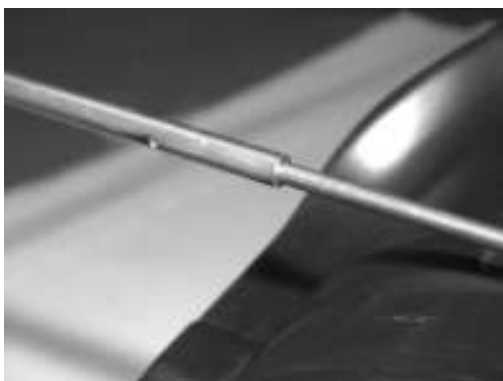

Borg de haak en de bedieningsstang met een splitpen. De bedieningsstang moet vanaf de bestuurdersplek gemakkelijk te bereiken zijn.



Correct gemonteerde veegmachine.



## 6 Ingebruikname

### 6.1 Belangrijke veiligheidsinstructies voor normaal gebruik

Laat elk handelwijze achterwege die de veiligheid in gevaar kan brengen.

Maak u vóór het begin van de werkzaamheden vertrouwd met de werkomgeving op de werklocatie. Tot de werkomgeving behoren onder meer obstakels in het werk- en verkeersgebied, het draagvermogen van de bodem en hulpmiddelen die nodig zijn om het openbare verkeersgebied af te schermen van de werklocatie.

Neem zodanige maatregelen dat de machine uitsluitend in veilige en goed functionerende staat gebruikt wordt. Gebruik de machine uitsluitend als alle beschermkappen en veiligheidsgerelateerde voorzieningen, zoals afneembare afdekplaten, geluiddempers en afzuigvoorzieningen, aanwezig zijn en goed functioneren.

Controleer de machine vóór elk gebruik op zichtbare beschadigingen en defecten. Meld geconstateerde veranderingen (waaronder van de werking) meteen aan de dealer. Zet de machine indien nodig onmiddellijk stil en zorg ervoor dat hij tot nader order niet gebruikt kan worden.

Zet de machine in geval van een defect onmiddellijk stil en zorg ervoor dat hij tot nader order niet gebruikt kan worden. Laat defecten meteen verhelpen.

Start machines uitsluitend vanaf de bestuurdersplaats. Neem de in- en uitschakelinstructies en de controlelampjes in acht overeenkomstig de bedienings- en montagehandleiding.

Controleer vóór het inschakelen of starten van de ma-

chine dat hierdoor niemand gevaar loopt.

Controleer vóór het weggrijden of werken met de machine dat de remmen, de stuurinrichting, de controlelampjes en verlichtingsinstallatie goed werken.

Controleer vóór het verrijden van de machine altijd of de accessoires stevig vastzitten of veilig opgeborgen zijn.

Neem bij het rijden op de openbare weg de toepasselijke verkeersregels in acht en zorg er indien nodig van tevoren voor dat de machine in een dusdanige staat verkeert dat deze aan het verkeer mag deelnemen. Zorg bij slecht zicht en in het donker altijd voor toereikende verlichting.

Houd altijd voldoende afstand tot bouwputten, bermen en taluds.

Laat elke handelwijze achterwege die de stabiliteit van de machine vermindert.

Gebruik de machine niet op hellingen van meer dan 10° (17%).

Rijd niet dwars over een helling. Houd de werkuitrusting en de lading altijd zo dicht mogelijk bij de grond, met name bij hellingafwaarts rijden.

Stem op hellingen uw rijsnelheid altijd af op de omstandigheden. Schakel nooit op maar altijd vóór de helling naar een lagere rijstand.

Zorg er bij het verlaten van de machine altijd voor dat deze niet onbedoeld in beweging kan komen en dat deze beveiligd is tegen onbevoegd gebruik.



#### WAARSCHUWING!

Plaats vóór gebruik van de zitmaaier zonder aanbouwwerktuig de beschermklep over de klauwkoppeling op de snelkoppeling en zet hem vast met de bout:



1) Sluit de beschermklep.



2) Zet de beschermklep vast met de bout.

## 6.2 Aan- en afkoppelen van de veegmachine



**GEVAAR!**  
Schakel de motor uit. Beveilig de zitmaaier tegen onbedoeld starten en wegrollen.



Lees de gebruikershandleiding van de fabrikant van de zitmaaier.



**WAARSCHUWING!**  
Beschermkap van de snelwisselaar met aandrijving moet worden geborgd met de vleugelmoer als de aandrijfset niet wordt gebruikt.



1) Maak de vleugelmoer van de beschermkap van de snelwisselaar los.



2) Trek de veegmachine naar de zitmaaier toe.



3) Licht de beschermkap op en positioneer de veegmachine.



4) Hang de veegmachine voor de zitmaaier.

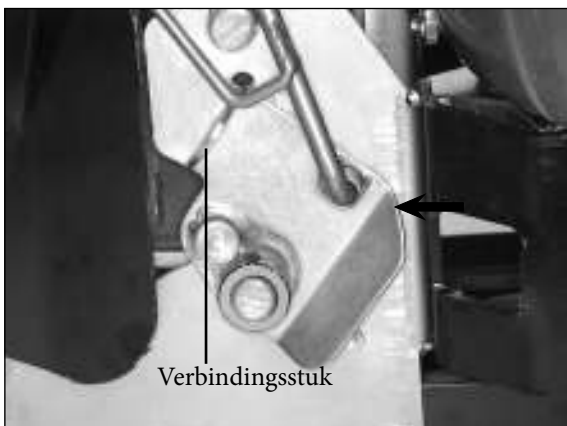

5) Verbindingsstuk voor het vergrendelen.

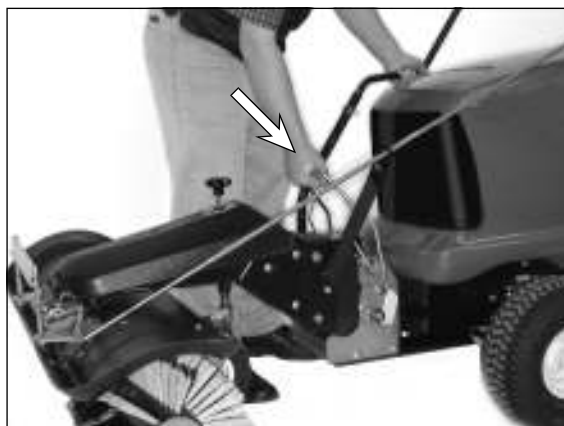

6) Duw de koppelingsbeugel schuin omlaag.

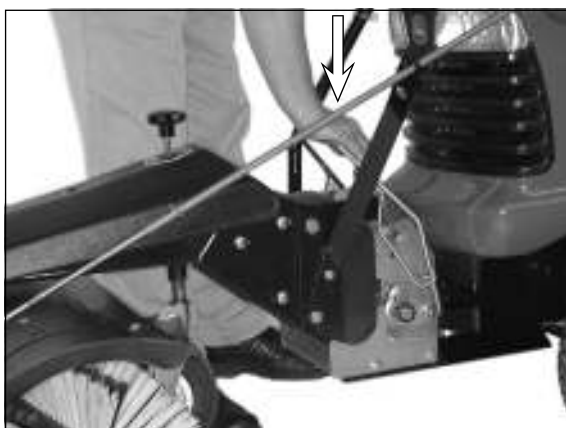

7) Vergrendeling van de veegmachine

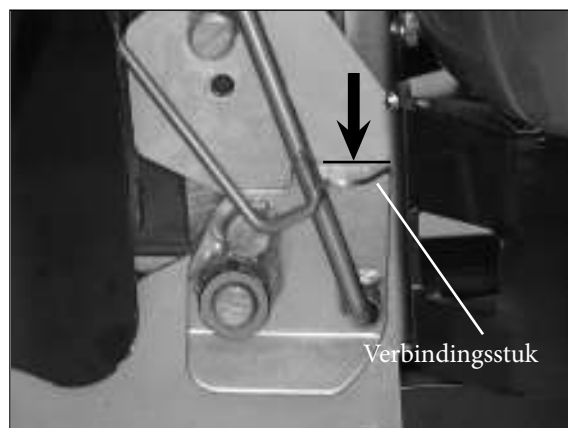

8) Correcte vergrendeling. Het verbindingsstuk moet tot aan de horizontale inkeping zijn geschoven.



**VOORZICHTIG!**  
 Controleer voor het gebruik van de veegmachine altijd of de snelwisselaars correct zijn vergrendeld.

**Voor het afkoppelen van de aanbouweveegmachine voert u de stappen in omgekeerde volgorde uit.**

### 6.3 Borsteldruk



1) Boven het steunwiel bevindt zich de handgreep waarmee de borsteldruk kan worden ingesteld.



2) De hoogte van het steunwiel kan worden aangepast door de handgreep te draaien.



3) Optimale borsteldruk: Laat de borstel zover zakken tot deze de grond net raakt. Draai dan nog 3 slagen tegen de wijzers van de klok in, in de richting van de peil (-).

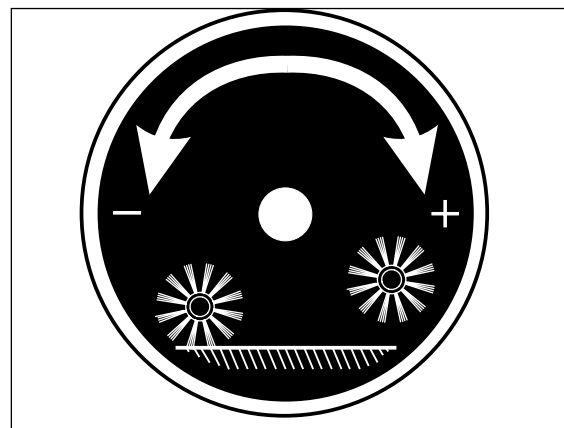

4) Met de wijzers van de klok mee draaien (+) : borstel optillen  
Tegen de wijzers van de klok in draaien (-) : borstel laten zakken



#### **BELANGRIJK!**

Bij een sterk versleten borstel of bij bestrating met kinderkopjes laat u de borstel nog een slag verder zakken. Houd rekening met het volgende: Een te hoge borsteldruk leidt tot een slechtere reinigende werking, omdat de borstelharen te ver worden gebogen.

Ontlast de borstel na elk gebruik. Borstel optillen.

## 6.4 Instellen van de veegrichting

**WAARSCHUWING!**

Let erop dat zich geen personen en voorwerpen in de gevarenzone bevinden. Dit kan leiden tot letsel en schade.



1) Til de veegmachine op om de veegrichting makkelijker te kunnen instellen.

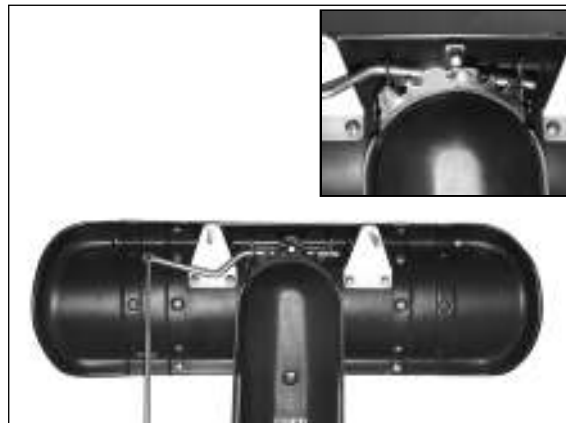

2) De veegrichting kan in 5 standen worden afgesteld. Hier: veegrichting naar voren. Bij deze stand hoopt het veegsel zich voor de borstel op. Gebruik bij voorkeur de zijdelingse veegstand.



3) Trek aan de bedieningsstang om de veegrichting naar links te kiezen. Laat de stang weer vastklikken.



4) Duw tegen de bedieningsstang om de veegrichting naar rechts te kiezen. Laat de stang weer vastklikken.



5) Het veegsel wordt nu opzij geveegd. Deze stand is vooral handig bij sneeuw wanneer looppaden vrij worden gemaakt. Hier: Veegrichting rechts.



6) Als de opvangbak wordt gebruikt, kunt u het beste een zijdelingse veegrichting kiezen. Op die manier kan met de opvangbak zelfs tegen een muur worden geveegd (bijvoorbeeld tegen de muur van een huis of tegen een stoepwand).

## 6.5 Opvangbak



**GEVAAR!**  
Schakel de motor uit. Beveilig de zitmaaier tegen onbedoeld starten en weggrollen.



Lees de gebruikershandleiding van de fabrikant van de zitmaaier.

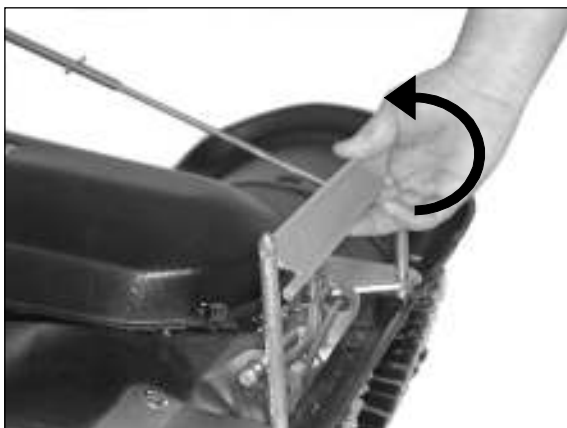

1) Klap de vergrendeling achterover



2) Vergrendeling achterover geklapt.



3) Opvangbak op de bevestigingspunten en schuif deze omlaag.



4) Opvangbak in onderste positie.



5) Klap de vergrendeling voorover.



6) Opvangbak vergrendeld.

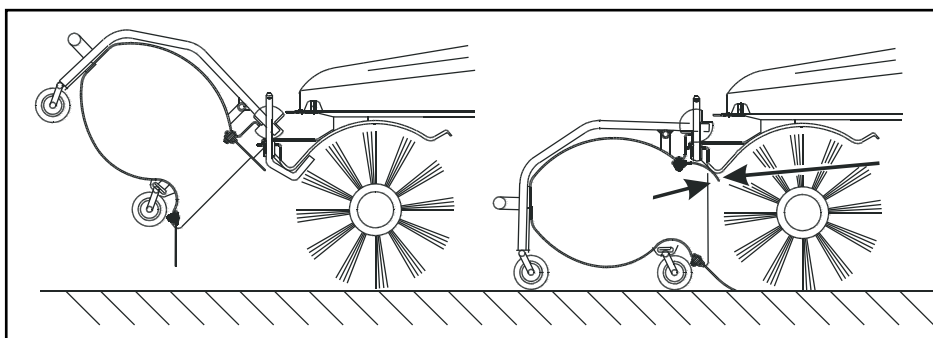

7) Let erop dat de bovenste rubberflap van de opvangbak zich onder de afdekking van de borstel bevindt.



**VOORZICHTIG!**

Til de veger nooit op als de opvangbak vol is. Dit kan tot schade aan de zitmaaier leiden.

### 6.6 Opvangbak legen



**GEVAAR!**

Schakel de motor uit. Beveilig de zitmaaier tegen onbedoeld starten en weggrollen.



Lees de gebruikershandleiding van de fabrikant van de zitmaaier.



1) Optillen aan het voorste opvangbakframe. Het veegsel valt eruit.



**BELANGRIJK!**

Vraag bij de verantwoordelijke afvalverwerkers informatie op over het afvoeren van het veegsel.



**VOORZICHTIG!**

Til de veger nooit op als de opvangbak vol is. Dit kan tot schade aan de zitmaaier leiden.

## 6.7 Opvangbak losmaken



**GEVAAR!**  
Schakel de motor uit. Beveilig de zitmaaier tegen onbedoeld starten en weggrollen.



Lees de gebruikershandleiding van de fabrikant van de zitmaaier.

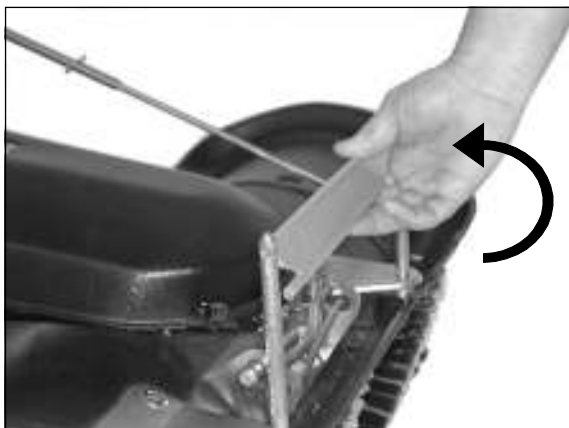

1) Klap de vergrendeling achterover.



2) De vergrendeling achterover geklapt.

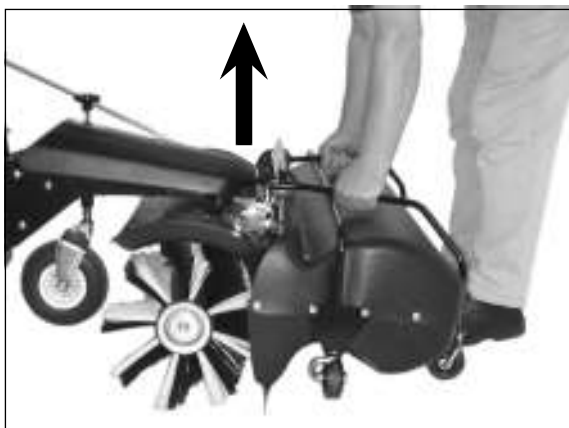

3) Til de opvang verticaal van de ophanging.

### 6.8 Borstel in- en uitschakelen

Schakel de motor in.



Lees de gebruikershandleiding van de fabrikant van de zitmaaiër.

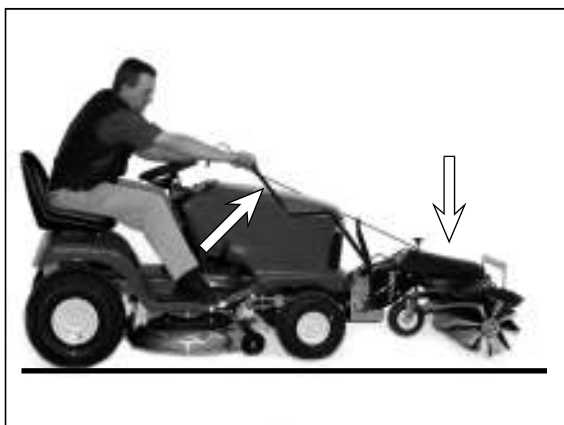

1) Beweeg de hendel omhoog om de veegmachine te laten zakken. De veegmachine wordt ingeschakeld.

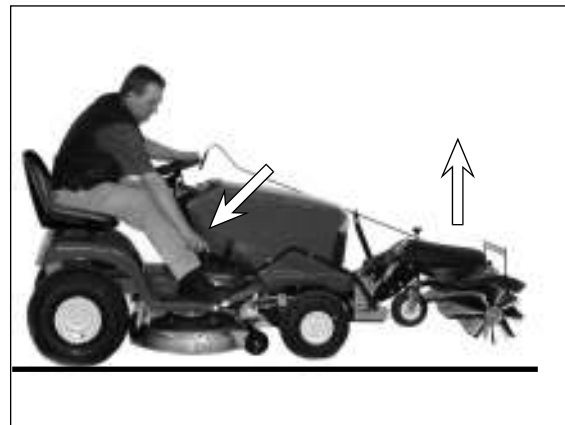

2) Als u de veegmachine weer wilt optillen, duwt u de hendel omlaag. De veegmachine wordt uitgeschakeld.



**GEVAAR!**

Als de motor van de tuintrekker is gestart, worden de veegborstels automatisch in beweging gezet nadat de veegmachine omlaag is gezet.



**BELANGRIJK!**

Het toerental van de veegborstel is afhankelijk van het motortoerental.

We raden aan een zo laag mogelijk toerental voor de veegborstel te gebruiken, zodat stofwolken gering worden gehouden en het geluidsniveau zo laag mogelijk blijft. Pas de rijsnelheid aan door de juiste versnelling te kiezen.

weinig veegsel	laag motortoerental en hoge rijsnelheid
gemiddelde hoeveelheid veegsel of loof vegen	gemiddeld motortoerental en beperkte rijsnelheid
veel veegsel of sneeuw vegen	hoog motortoerental en lage rijsnelheid



**WAARSCHUWING!**

Let erop dat zich geen personen en voorwerpen in de gevarezone bevinden. Dit kan leiden tot letsel en schade.

## 7 Onderhoud

### 7.1 Belangrijke veiligheidsinstructies



#### GEVAAR!

Reinig het werktuig regelmatig, met name de uitlaat en de motor. Als dat niet gebeurt, bestaat er een verhoogd risico op brand.

Neem de in de bedienings- en montagehandleiding aangegeven instructies voor de werkzaamheden en termijnen ten aanzien van de instelling, het onderhoud en de inspectie van de machine in acht. Hiertoe behoort ook de vervanging van onderdelen en apparatuur. Uitsluitend vakpersoneel mag deze werkzaamheden uitvoeren. Zie het onderhoudsschema.

Stel gebruikers van de machine vooraf op de hoogte van speciale en onderhoudswerkzaamheden. Stel toezichhouders aan!

Neem bij alle werkzaamheden die het gebruik, de productieverandering, de aanpassing of de instelling van de machine en de bijbehorende veiligheidsgerelateerde voorzieningen, de inspectie, het onderhoud en de reparatie betreffen, de in- en uitschakelinstructies uit de gebruikershandleiding en de instructies voor onderhoudswerkzaamheden in acht. Scherm het onderhoudsgebied voor zover nodig af.

Als de machine bij onderhouds- en reparatiewerkzaamheden helemaal uitgeschakeld is, moet ze beveiligd worden tegen onbedoeld inschakelen:

- Haal de contactsleutel uit het contact
- Plaats een waarschuwbord op het startsysteem.

Onderhouds- en servicewerkzaamheden mogen uitsluitend uitgevoerd worden wanneer de machine op een vlakke en stevige ondergrond staat, niet onbedoeld in beweging kan komen en beveiligd is tegen knikken.

Afzonderlijke onderdelen en grotere units moeten bij vervanging zorgvuldig en stevig aan hefwerktuigen bevestigd worden, zodat ze geen gevaar op kunnen leveren. Gebruik uitsluitend hefwerktuigen die geschikt zijn, in technisch perfecte staat verkeren en voldoende draagvermogen hebben. Bevind u of werk niet onder zwevende lasten.

Gebruik machinedelen niet als opstapje.

Zorg ervoor dat alle grepen en treden schoon zijn en dat er geen sneeuw of ijs op ligt.

Reinig de machine, en met name aansluitingen en schroefverbindingen, voorafgaande aan het onderhoud of de reparatie eerst met olie, brandstof of reinigingsmiddelen. Gebruik geen agressieve reinigingsmiddelen. Gebruik vezelvrije poetsdoeken.

Dek of plak vóór reiniging met water, de hogedrukreiniger of andere reinigingsmiddelen alle openingen van de machine af waar omwille van de veiligheid en/of werking geen water, damp of reinigingsmiddel binnen mag dringen. Met name elektromotoren en andere onderdelen die onder spanning staan, lopen gevaar.

Verwijder na het reinigen elke afdekking en afplakking

in haar geheel.

Controleer na het reinigen alle brandstof- en olieleidingen op lekkages, losse verbindingen, schuurplekken en beschadigingen. Verhelp geconstateerde defecten meteen.

Draai bouten die als gevolg van onderhouds- of servicewerkzaamheden los zijn komen te zitten, altijd vast.

Als bij het gereedmaken, onderhouden of repareren van de machine demontage van veiligheidsvoorzieningen noodzakelijk is, moeten deze na afloop van de onderhouds- of servicewerkzaamheden onmiddellijk weer gemonteerd en gecontroleerd worden.

Zorg ervoor dat brandstof en additieven op een veilige en milieuvriendelijke wijze verwijderd worden.

Inspecteer of controleer periodiek de elektrische uitrusting van de machine. Defecten, zoals losse verbindingen of gesmoorde kabels, moeten onmiddellijk verholpen worden.

Sluit bij werkzaamheden aan hoogspanningscomponenten na het inschakelen van de spanning de voedingskabel aan op de massa en sluit de onderdelen (bijv. condensatoren) kort met een aardelektrode.

Laat verbrandingsmotoren nooit in een gesloten of besloten ruimte draaien. De uitlaatgassen bevatten giftig koolmonoxide.

Neem de voor de betreffende werklocatie geldende voorschriften in acht.

Voer las-, slijp- en schuurwerkzaamheden aan de machine uitsluitend uit als dit uitdrukkelijk goedgekeurd is. Er kan namelijk brand- of explosiegevaar bestaan. Ontdoe vóór het lassen, slijpen of schuren de machine en de directe omgeving van stof en brandbare materialen en zorg voor voldoende ventilatie (explosiegevaar). Controleer alle leidingen, slangen en schroefverbindingen periodiek op lekkages en zichtbare beschadigingen. Verhelp beschadigingen onmiddellijk. Wegspuitende olie kan letsel en brand veroorzaken.

Geluidswerende voorzieningen op de machine moeten tijdens het gebruik actief zijn.

Draag de verplichte gehoorbescherming.

Neem bij het gebruik van oliën, vetten en andere chemische stoffen de voor het betreffende product geldende veiligheidsvoorschriften in acht.

Wees voorzichtig met warme brandstof en additieven (risico op brandwonden).



#### BELANGRIJK!

Let op:

- vrijkomende brandstof en olie (indien nodig verwijderen);
- bevestiging van bouten en moeren (indien nodig vastdraaien);
- werking van alle bewegende delen (indien nodig smeren).

## 7.2 Veegborstels vervangen



**GEVAAR!**  
Schakel de motor uit. Beveilig de zitmaaier tegen onbedoeld starten en weggrollen.



Lees de gebruikershandleiding van de fabrikant van de zitmaaier.



**BELANGRIJK!**  
De veegborstels moeten minimaal om de 20 bedrijfsuur worden gecontroleerd. Als u niet tevreden bent met het veegresultaat of als de borsteldiameter nog slechts 220 mm bedraagt, moeten de borstels worden vervangen. Het probleemloos functioneren van de veegmachine kan alleen worden gegarandeerd als originele veegborstels van de producent met zwarte/witte borstelharen worden gebruikt.



1) Draai de moer van de linkerveegborstel los met een ring-steeksleutel 19 (houd de moer van de andere veegborstel tegen met een andere ring-steeksleutel 19).



2) Draai de moer eraf en trek de borstels eruit.



3) Trek de as met de tweede veegborstel eruit.

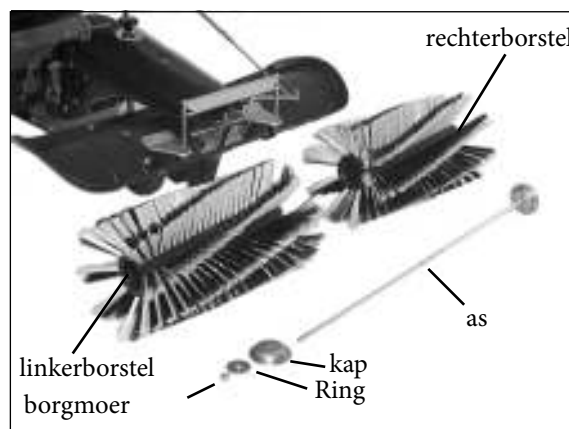

4) Onderdelen na de demontage. Vervang oude borstels door nieuwe.

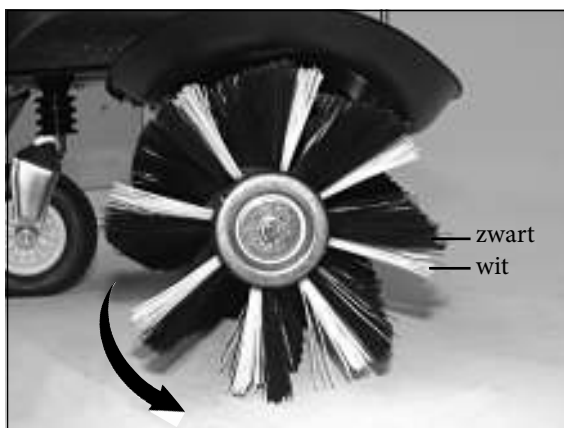

**BELANGRIJK!** De zwarte rij borstelharen moet in de draairichting van de borstel de grond raken voordat de witte rij borstelharen dit doet.

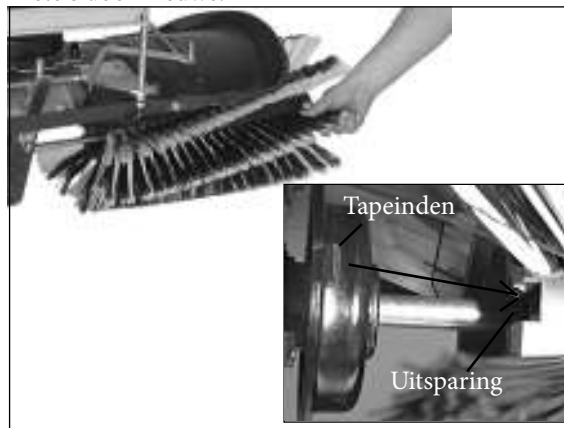

6) Bij de montage van de nieuwe veegborstels wordt eerst de rechterborstel met de as geplaatst. Neem hierbij de eerdere montageaankwijzingen in acht.  
7) **Montageaankwijzing** De uitsparing aan de veegborstel wordt aan het tapeind van de aandrijving geplaatst.





8) Schuif de linkerveegborstel op de as. Neem hierbij de eerdere montageaanwijzingen in acht.



9) Nadat beide borstels zijn geplaatst, schuift u de sluitring en de kap op de as.



10) Zet de veegborstel nu vast met de borgmoer. (houd de moer tegen aan het andere uiteinde van de as)

### 7.3 Apparaat reinigen

Om de veegmachine in goede staat te houden, dient u deze regelmatig schoon te maken. Verwijder loszittend vuil en stof met een zachte borstel. Was de kunststofoppervlakken met water en zeep. Gebruik gewone schoonmaakmiddelen voor voertuigen. Alle resten schoonmaakmiddel moeten goed met schoon water worden afgespoeld. Om de kunststofonderdelen een zijdeachtige glans te geven, gebruikt u een onderhoudsmiddel voor kunststof. Neem de gebruiksaanwijzingen van het onderhoudsmiddel in acht. U kunt glycerine gebruiken als corrosiebescherming van sterk belaste onderdelen (bijvoorbeeld de bevestigingspunten van de opvangbak).



#### **BELANGRIJK!**

Er mogen onder geen enkel beding chemische of agressieve schoonmaakmiddelen worden gebruikt. De kunststofoppervlakken en de lak raken daardoor permanent beschadigd.

Gebruik uitsluitend schoonmaak- en onderhoudsmiddelen die biologisch gemakkelijk afbreekbaar zijn. Daarmee spaart u het milieu en zorgt u ervoor dat het grondwater schoon blijft!

Schoonmaken met een hogedrukreiniger, stoomcleaner of een dergelijk apparaat kan onderdelen zoals kogellagers, afdichtingen, motoronderdelen, kunststofdelen enzovoort permanent beschadigen! Bovendien zou water in de motor kunnen terechtkomen. Houd de sproeikop van het reinigungsapparaat daarom niet te dicht bij de kwetsbare onderdelen. De watertemperatuur mag niet hoger zijn dan 50° Celsius.

Neem hierbij ook de gebruikshandleiding van de motor in acht!

## 7.4 Speciale schoonmaakaanwijzing

**WAARSCHUWING!**

Schakel de motor uit. Beveilig de zitmaaier tegen onbedoeld starten en weggrollen.  
Schakel de motor uit en trek de bougiedop los voordat u begint met reparatie-, onderhouds- en schoonmaakwerkzaamheden.



Lees de bedienings- en montagehandleiding.

Neem hiervoor de schoonmaakintervallen in acht.

		<p>Maak de beschermkap los.</p>
		<p>Maak deze schoon met een handveger.</p>
		<p>Schroef de beschermkap weer vast na het schoonmaken.</p> 

### 7.5 Bandenspanning controleren en aanpassen



**GEVAAR!**

Schakel de motor uit. Beveilig de zitmaaier tegen onbedoeld starten en wegrollen. Neem de toegestane bandenspanning in acht. Als de druk te hoog is, barst de band.



Lees de gebruikershandleiding van de fabrikant van de zitmaaier.



**BELANGRIJK!**

Bij een te lage bandenspanning kan de ventielslang op de velg draaien en beschadigd raken.



Steunwiel: 2 bar. Bij kinderkopjes kan de luchtdruk worden verlaagd tot 1,5 bar.

Schroef de ventielkap los en sluit de compressor aan ter controle of om lucht te vullen. Schroef vervolgens de ventielkap weer op het ventiel.

## 7.6 Opslag

Wanneer u de veegmachine langere tijd niet nodig hebt, moet deze op de juiste wijze worden opgeslagen. Als u hier vragen over hebt, neemt u contact op met uw dealer.



## 7.7 Onderhoudsplan

	voor elk gebruik	na bedrijfsuren					minstens na 3 mnd.	minstens per jaar	na elke schoonmaakbeurt
		5	10	25	50	100			
Schroeven en moeren controleren			C						
Slijtage van de ronde borstels controleren eerder indien nodig				C					
Luchtfilter van de motor controleren en indien nodig schoonmaken	C								
D = onderhoud door de dealer C = controle door bedieningspersoon O = onderhoud door gebruiker									



**BELANGRIJK!**  
Neem de onderhoudsaanwijzingen voor de tuintrekker in acht.

## 8 Transport



### GEVAAR!

Als de machine op een vracht- of aanhangwagen vervoerd moet worden, moeten er oprijplaten met een geschikte draagkracht, breedte en lengte gebruikt worden. De machine mag uitsluitend geladen worden met uitgeschakelde motor, zonder chauffeur en door haar er met een toereikend aantal personen op te duwen. Sluit tijdens het transport de benzinekraan (indien aanwezig), laat het maaibord zakken, trek de handrem aan en zet de machine met kabels of kettingen stevig vast op het vervoersmiddel.

## 9 Verhelpen van defecten



### BELANGRIJK!

Neem contact op met de dealer als er een defect optreedt dat niet in deze tabel voorkomt. Doe dit ook als alle hieronder beschreven oplossingen het defect niet verhelpen.

Defect	Oorzaak	Oplossing
V-snaar werkt niet correct	V-snaarpoelie niet correct gemonteerd	Controleer of V-snaarpoelie correct gecentreerd is; raakvlakken moeten schoon en braamvrij zijn
Schurende geluiden	V-snaar loopt niet over V-snaar-spanrol	Bevestig V-snaar en bijbehorende spanrol overeenkomstig montage-instructies
Voortijdige slijtage van V-snaar	zijanten van de V-snaar raken de V-snaarspanrol	Lijn V-snaarspanrol opnieuw uit overeenkomstig montage-instructies



### BELANGRIJK!

Gebruik uitsluitend originele vervangingsonderdelen van de fabrikant. Deze zijn verkrijgbaar bij uw dealer. Dit garandeert een betrouwbare werking van het werktuig.

Defect	Mogelijke oorzaak	Oplossing van het defect
Langdurig piepen nadat de veegborstel is ingeschakeld	- Verkeerd gemonteerde snaar	V-snaar laten afstellen in een vakgarage
Veegborstels draaien niet of blijven stilstaan bij belasting	- Verkeerd gemonteerde snaar - V-snaar defect	V-snaar laten vervangen in een vakgarage
Veegmachine laat in het midden een ongeveegd spoor achter	- Veegrichting naar voren bij versleten borstel - Veegborstel versleten	Borstel naar links of rechts draaien, veegrichting opzij Veegborstel vervangen
Slecht veegresultaat	- Veegborstel onjuist gemonteerd - Te hoge borsteldruk - Geen originele borstel	Monteer de veegborstel op de juiste wijze, let op de draairichting, verstel het steunwiel, verlaag de borsteldruk, gebruik originele veegborstel met zwarte/witte borstelharen
Slecht veegresultaat met opvangbak	- Opvangbak niet correct gemonteerd, afdichtflap boven borstelafdekking	Opvangbak correct aanbrengen
Sneeuw wordt door de borstel naar achteren geveegd	- Laag sneeuw te dik - Harde, plakkerige sneeuw - Veegrichting naar voren, sneeuw hoopt zich op voor de borstel	Slechts te gebruiken tot max. 14 cm sneeuw Borstel geheel naar rechts of links draaien Borstel naar links of rechts draaien, veegrichting opzij

## 10 Garantievoorwaarden

Voor het gebied van de Bondsrepubliek Duitsland gelden de garantievoorwaarden van de producent. Deze garantie betreft het probleemloze gebruik van het apparaat in overeenstemming met het gebruiksdoel bij correct gebruik en inachtneming van de aanwijzingen in de gebruikshandleiding.

Deze garantie heeft geen betrekking op schade die ontstaat bij normaal gebruik van slijtdelen, zoals filterelementen, bougies, banden, gloeilampen, voeringen,

V-snaren, messen; of schade die ontstaat bij onjuist gebruik, nalatigheid, montage van niet-originele vervangingsonderdelen, onvoldoende schoonmaken en/of onderhoud of het niet in acht nemen van de gebruikshandleiding.

Buiten de Bondsrepubliek Duitsland zijn de garantievoorwaarden van kracht van de betreffende verantwoordelijke overheden.

## 11 Opengewerkte tekeningen



### BELANGRIJK!

De kolom 'Opmerking' vergemakkelijkt het herkennen van onderdelen.

Gebruik uitsluitend originele vervangingsonderdelen van de fabrikant. Dit garandeert een betrouwbare werking van het werktuig.

De positie nummers tussen haakjes zijn slijtgedelen.

### IMPORTANT!

Under „remarks“ you will be able to identify the parts. Please use only genuine spare parts of the manufacturer. Only this way, a safe operation of the machine is guaranteed.

### 12 Opengewerkte tekening aandrijfset

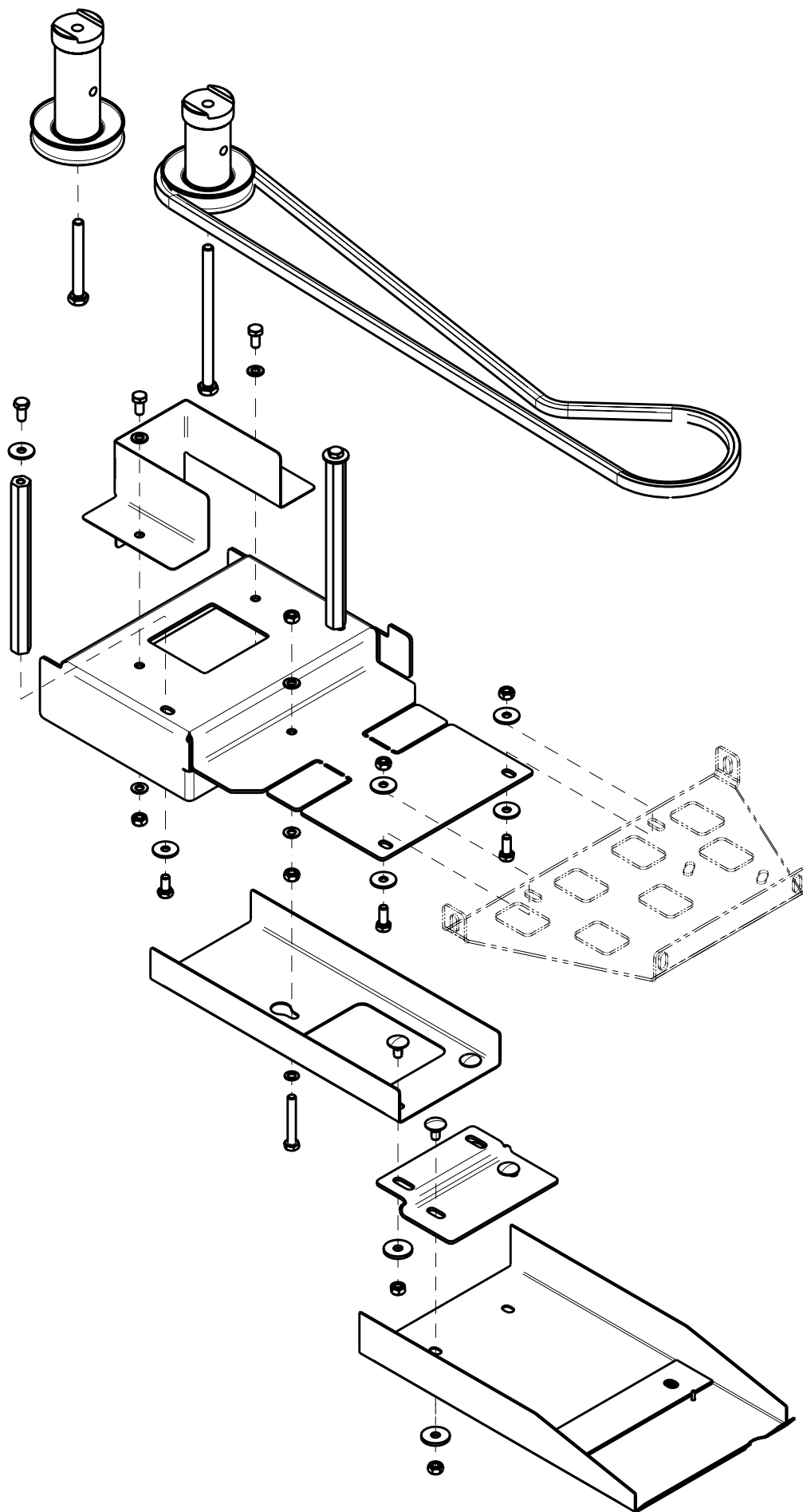

### 13 Opengewerkte tekeningen veegmachine

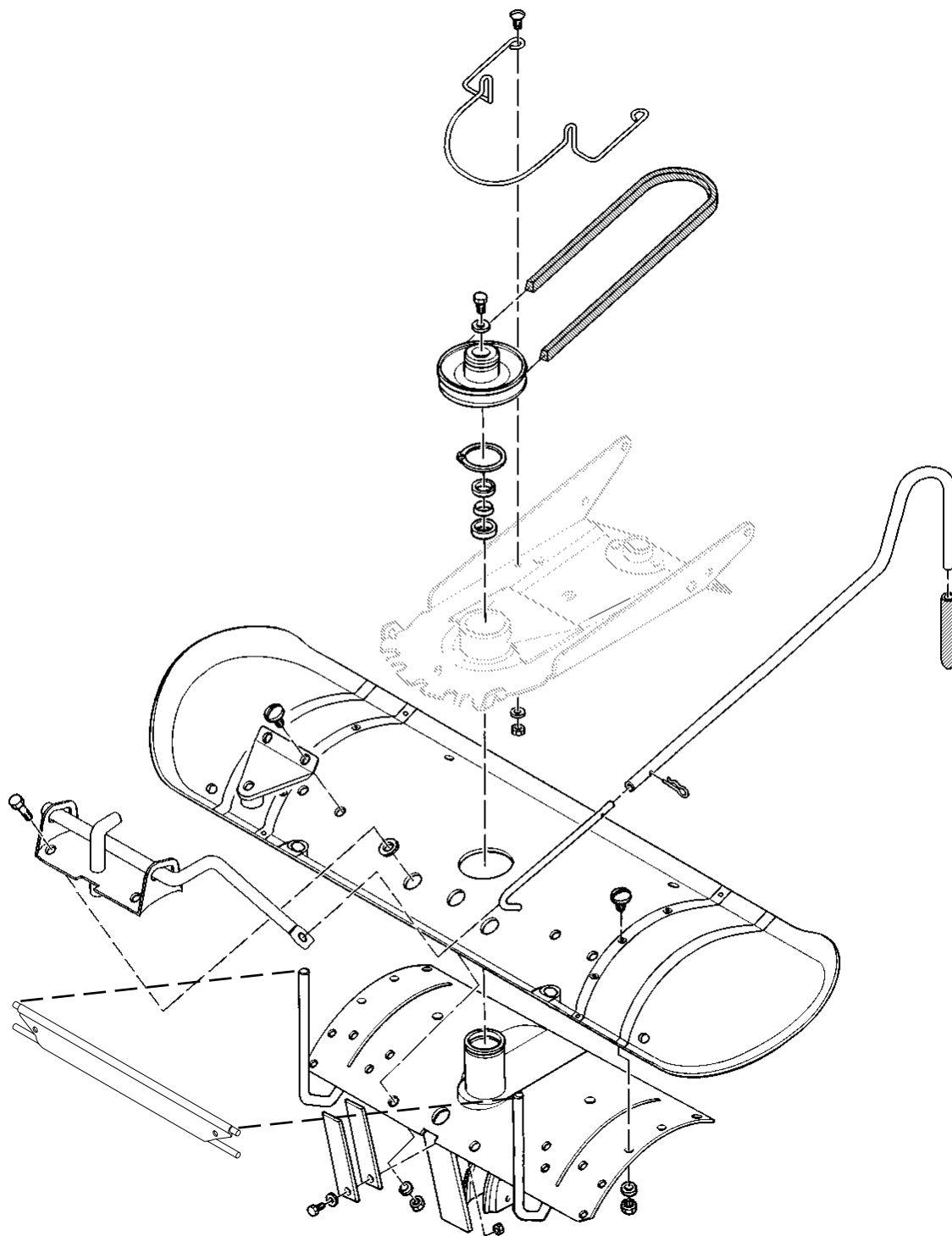

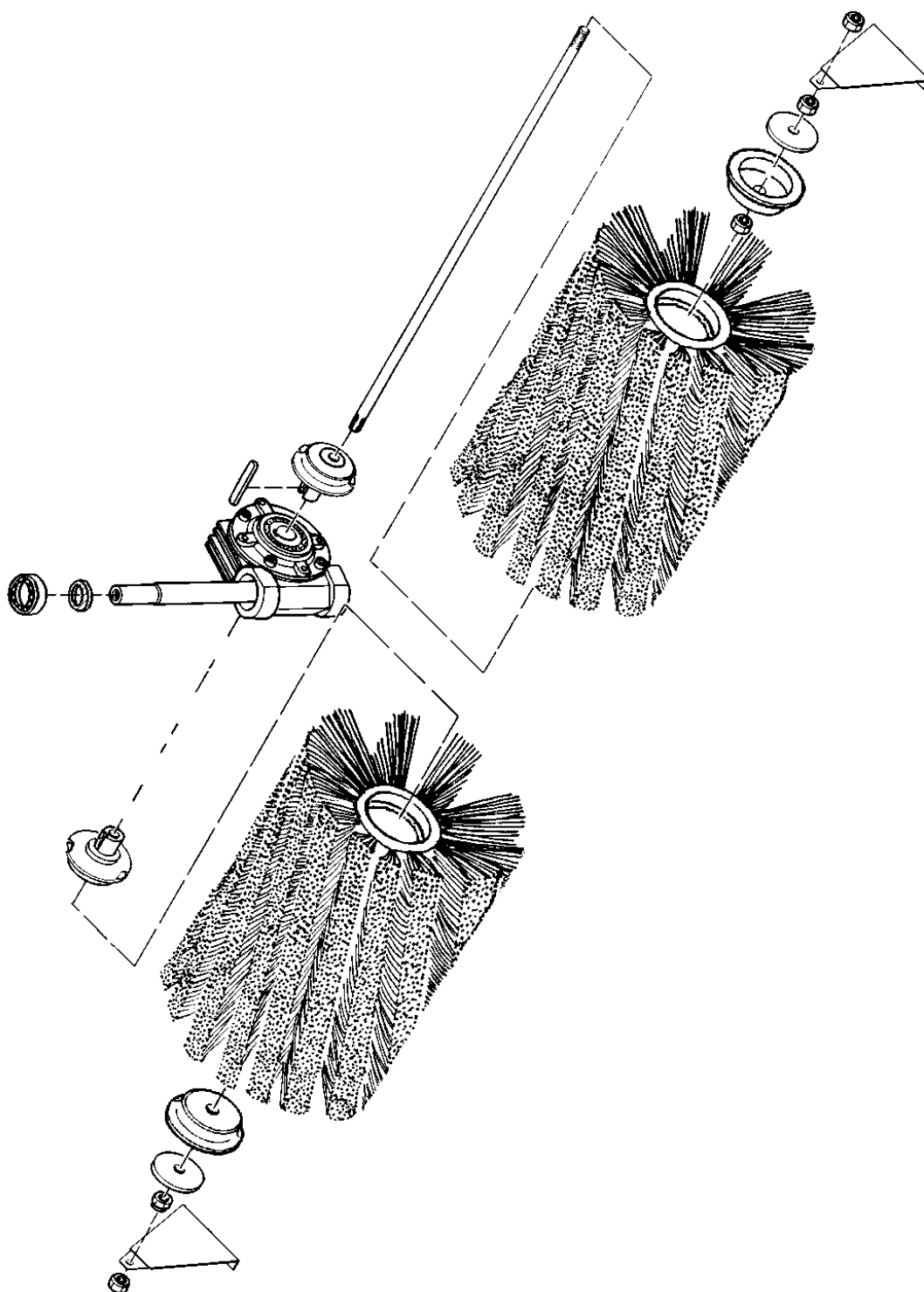

 Vor Inbetriebnahme Bedienungsanleitung und Sicherheitshinweise durchlesen und beachten  
Before running the equipment read the owners manual and follow the Safety Instructions  
Avant mise en marche lisez et regardez attentivement les Instructions d'Entretien

