

SWR 2604  
SWR 2604 S  
SWR 2804  
SWR 2804 S



**IT Spazzatrice - MANUALE DI ISTRUZIONI**

ATTENZIONE: prima di usare la macchina, leggere attentamente il presente libretto.

**BG Метачна машина - УПЪТВАНЕ ЗА УПОТРЕБА**

ВНИМАНИЕ: преди да използвате машината прочетете внимателно настоящата книжка.

**BS Čistilica - UPUTSTVO ZA UPOTREBU**

PAŽNJA: prije nego što koristite ovu mašinu, pažljivo pročitajte priručnik s uputama.

**CS Zametač - NÁVOD K POUŽITÍ**

UPOZORNĚNÍ: před použitím stroje si pozorně přečtěte tento návod k použití.

**DA Fejemaskine - BRUGSANVISNING**

ADVARSEL: læs instruktionsbogen omhyggeligt igennem, før du tager denne maskine i brug.

**DE Kehrmachine - GEBRAUCHSANWEISUNG**

ACHTUNG: vor Inbetriebnahme des Geräts die Gebrauchsanleitung aufmerksam lesen.

**EL Σάρωτρο - ΟΔΗΓΙΕΣ ΧΡΗΣΗΣ**

ΠΡΟΣΟΧΗ: πριν χρησιμοποιήσετε το μηχάνημα, διαβάστε προσεκτικά το παρόν εγχειρίδιο.

**EN Sweeper - OPERATOR'S MANUAL**

WARNING: read thoroughly the instruction booklet before using the machine.

**ES Barredora - MANUAL DE INSTRUCCIONES**

ATENCIÓN: antes de utilizar la máquina, leer atentamente el presente manual.

**ET Tänavapühkija - KASUTUSJUHEND**

TÄHELEPANU: enne masina kasutamist lugeda tähelepanelikult antud kasutusjuhendit.

**FI Lakaisukone - KÄYTTÖOHJEET**

VAROITUS: lue käyttöopas huolellisesti ennen koneen käyttöä.

**FR Balayeuse - MANUEL D'UTILISATION**

ATTENTION: lire attentivement le manuel avant d'utiliser cette machine.

**HR Čistilica - PRIRUČNIK ZA UPORABU**

POZOR: prije uporabe stroja, pažljivo pročitajte ovaj priručnik.

**HU Seprőgép - HASZNÁLATI UTASÍTÁS**

FIGYELEM! a gép használatá elött olvassa el figyelmesen a jelen kézikönyvet.

**LT Šlavimo mašina - NAUDOJIMO INSTRUKCIJOS**

DĖMESIO: prieš naudojant įrenginį, atidžiai perskaityti šį naudotojo vadovą.

**LV Slaucisšanas mašina - LIETOŠANAS INSTRUKCIJA**

UZMANĪBU: pirms aparāta lietošanai rūpīgi izlasiet doto instrukciju.

**MK Чистач - УПАТСТВА ЗА УПОТРЕБА**

ВНИМАНИЕ: прочитайте го внимателно ова упатство пред да ја користите машината.

**NL Ruimer - GEBRUIKERSHANDLEIDING**

LET OP: vooraleer de machine te gebruiken, dient men deze handleiding aandachtig te lezen.

**NO Feiemaskin - INSTRUKSJONSBOK**

ADVARSEL: les denne bruksanvisningen nøye før du bruker maskinen.

**PL Zmiatarka - INSTRUKCJE OBSŁUGI**

OSTRZEŻENIE: przed użyciem maszyny, należy uważnie przeczytać niniejszą instrukcję.

**PT Varredora - MANUAL DE INSTRUÇÕES**

ATENÇÃO: antes de usar a máquina, leia atentamente o presente manual.

**RO Maşină de măturat - MANUAL DE INSTRUCȚIUNI**

ATENȚIE: înainte de a utiliza maşina, citiți cu atenție manualul de față.

**RU Подметальная машина - РУКОВОДСТВО ПО ЭКСПЛУАТАЦИИ**

ВНИМАНИЕ: прежде чем пользоваться оборудованием, внимательно прочтите это руководство по эксплуатации.

**SK Zametač - NÁVOD NA POUŽITIE**

UPOZORNENIE: pred použitím stroja si pozorne prečítajte tento návod.

**SL Pometač - PRIROČNIK ZA UPORABO**

POZOR: preden uporabite stroj, pazljivo preberite priročnik z navodili.

**SR Čistilica - PRIRUČNIK SA UPUTSTVIMA**

PAŽNJA: pre korišćenja mašine pažljivo pročitati ovaj priručnik.

**SV Sopmaskin - BRUKSANVISNING**

VARNING: läs igenom hela detta häfte innan du använder maskinen.

**TR Firçalama Makinesi - KULLANIM KILAVUZU**

DIKKAT: makineyi kullanmadan önce talimatlar içeren kilavuzu dikkatle okuyun.



ITALIANO - Istruzioni Originali .....	<b>IT</b>
БЪЛГАРСКИ - Инструкция за експлоатация .....	<b>BG</b>
BOSANSKI - Prijevod originalnih uputa .....	<b>BS</b>
ČESKY - Překlad původního návodu k používání .....	<b>CS</b>
DANSK - Oversættelse af den originale brugsanvisning .....	<b>DA</b>
DEUTSCH - Übersetzung der Originalbetriebsanleitung .....	<b>DE</b>
ΕΛΛΗΝΙΚΑ - Μετάφραση των πρωτοτύπων οδηγιών .....	<b>EL</b>
ENGLISH - Translation of the original instruction .....	<b>EN</b>
ESPAÑOL - Traducción del Manual Original .....	<b>ES</b>
EESTI - Algupärase kasutusjuhendi tõlge .....	<b>ET</b>
SUOMI - Alkuperäisten ohjeiden käännös .....	<b>FI</b>
FRANÇAIS - Traduction de la notice originale .....	<b>FR</b>
HRVATSKI - Prijevod originalnih uputa .....	<b>HR</b>
MAGYAR - Eredeti használati utasítás fordítása .....	<b>HU</b>
LIETUVIŠKAI - Originalių instrukcijų vertimas .....	<b>LT</b>
LATVIEŠU - Instrukciju tulkojums no oriģināl valodas .....	<b>LV</b>
МАКЕДОНСКИ - Превод на оригиналните упатства .....	<b>MK</b>
NEDERLANDS - Vertaling van de oorspronkelijke gebruiksaanwijzing .....	<b>NL</b>
NORSK - Oversettelse av den originale bruksanvisningen .....	<b>NO</b>
POLSKI - Tłumaczenie instrukcji oryginalnej .....	<b>PL</b>
PORTUGUÊS - Tradução do manual original .....	<b>PT</b>
ROMÂNĂ - Traducerea manualului fabricantului .....	<b>RO</b>
РУССКИЙ - Перевод оригинальных инструкций .....	<b>RU</b>
SLOVENSKY - Preklad pôvodného návodu na použitie .....	<b>SK</b>
SLOVENŠČINA - Prevod izvirnih navodil .....	<b>SL</b>
SRPSKI - Prevod originalnih uputstva .....	<b>SR</b>
SVENSKA - Översättning av bruksanvisning i original .....	<b>SV</b>
TÜRKÇE - Orijinal Talimatların Tercümesi .....	<b>TR</b>

1

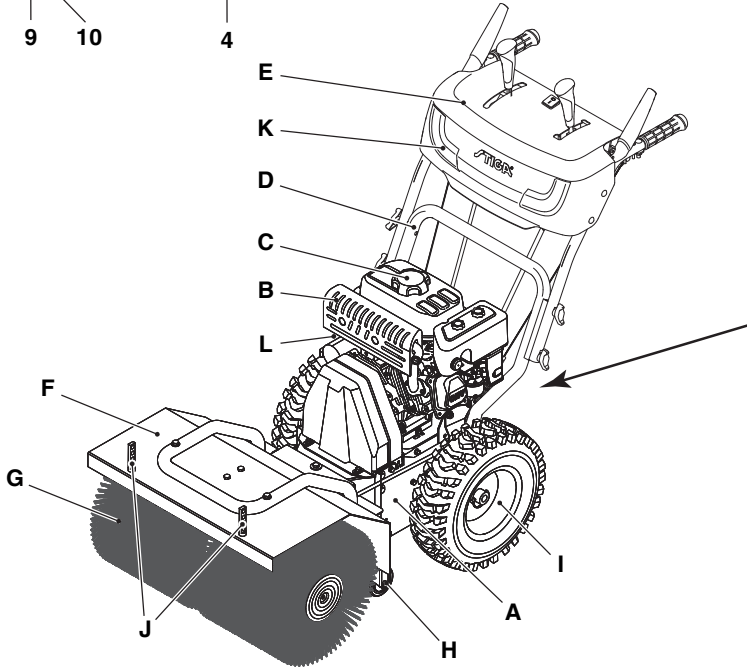
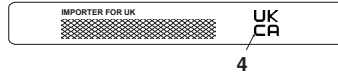
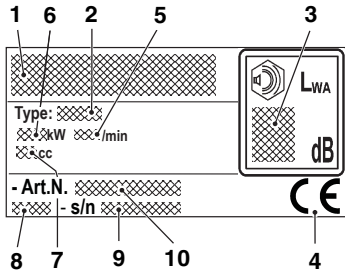

2

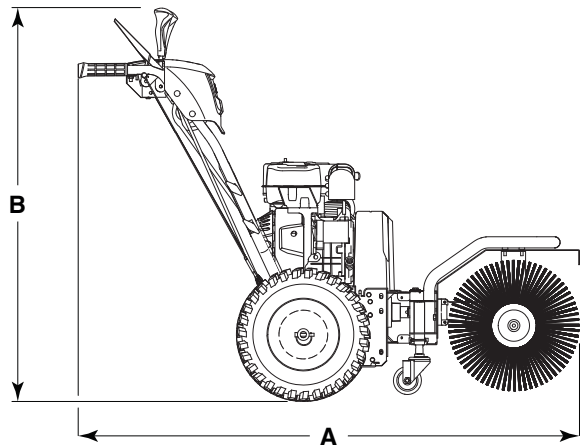
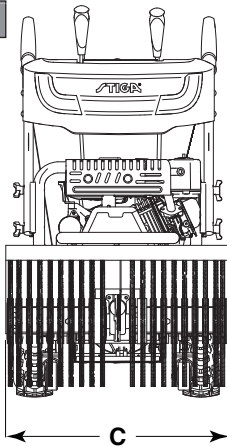

3

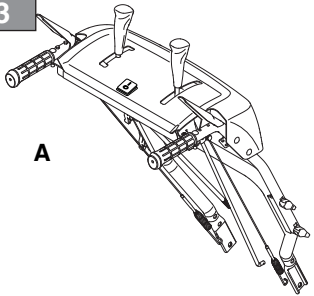

A



D

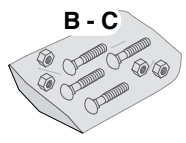
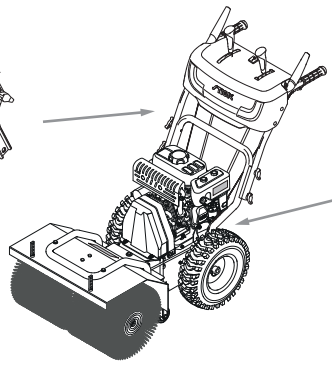

B - C

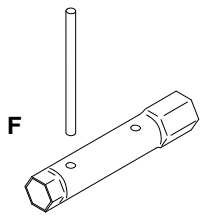

F

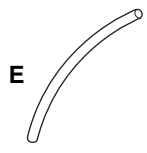

E

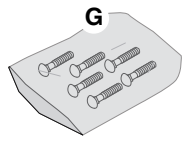

G

4

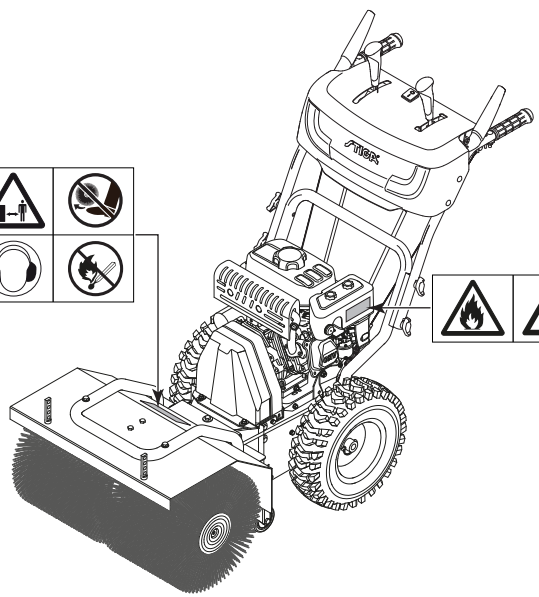
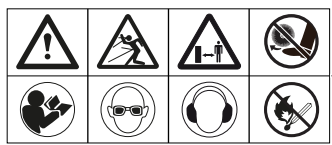

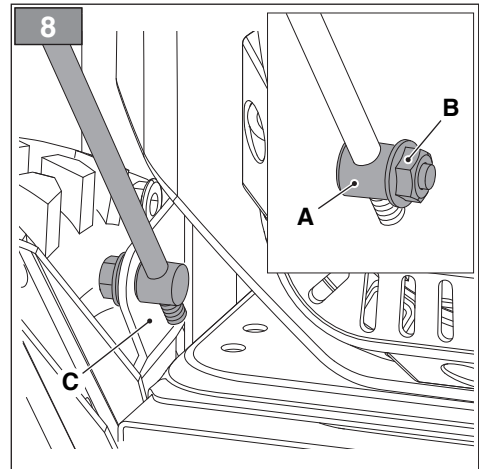
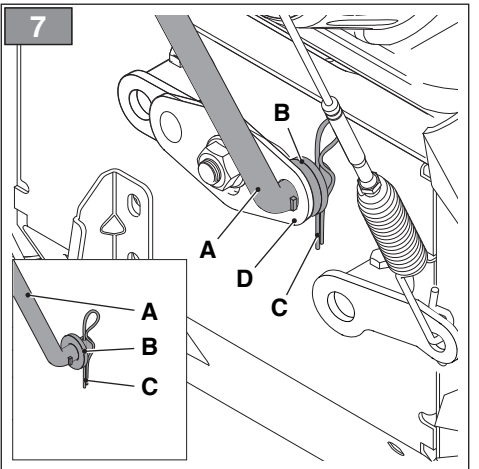
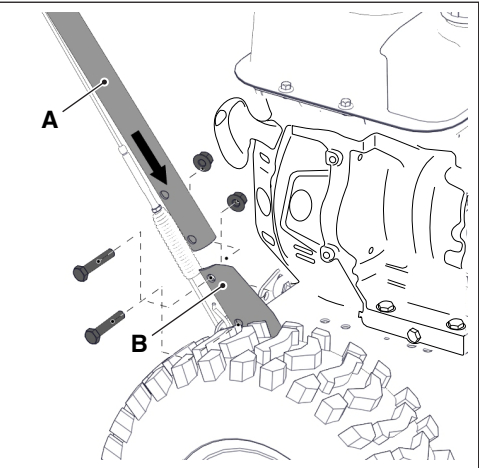
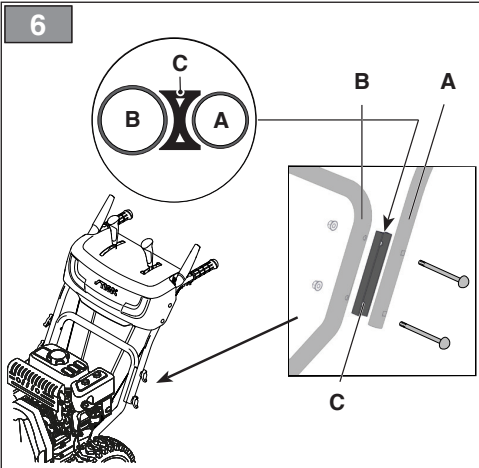
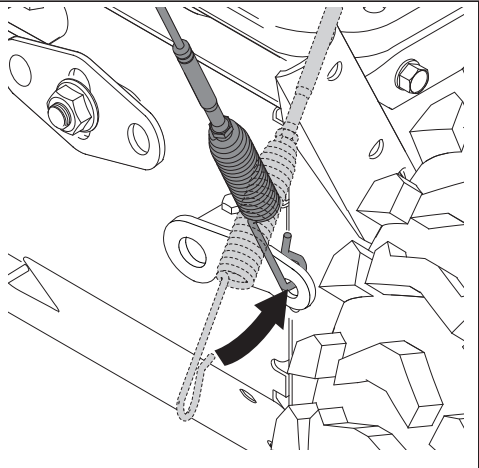
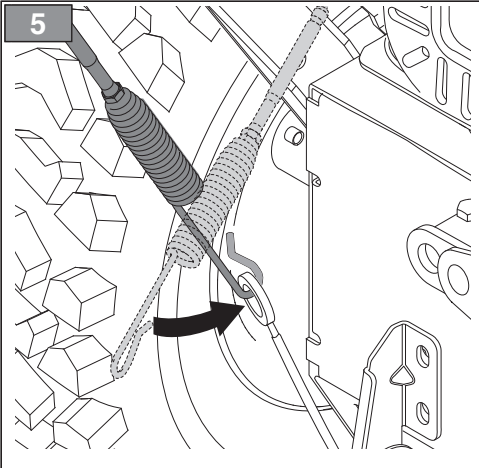

9

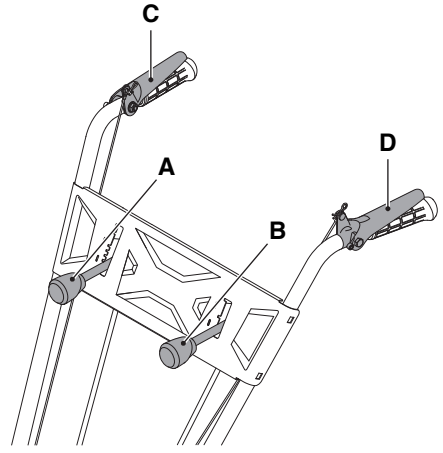
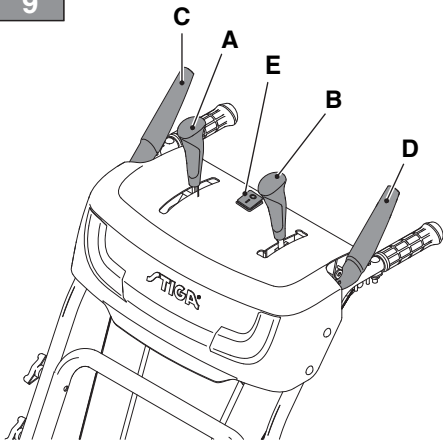



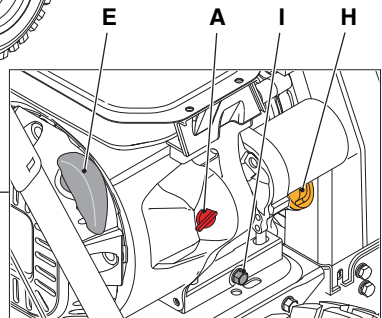
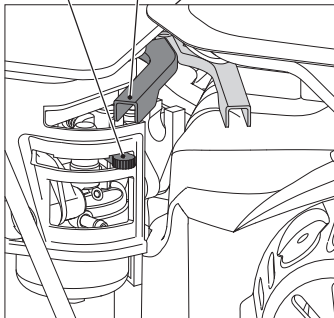
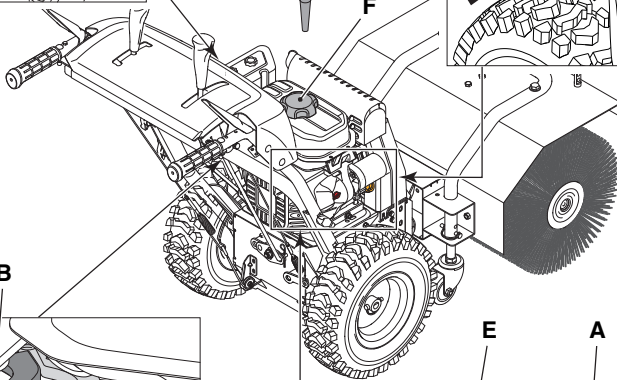
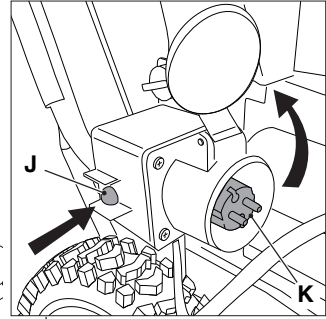
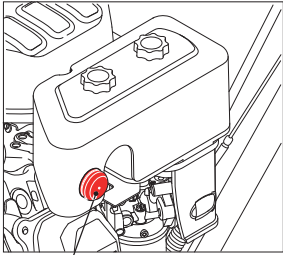

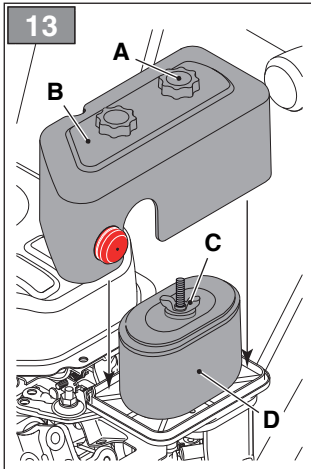
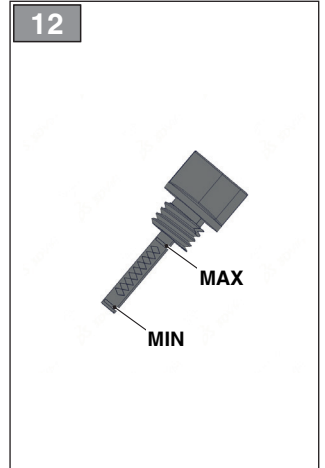
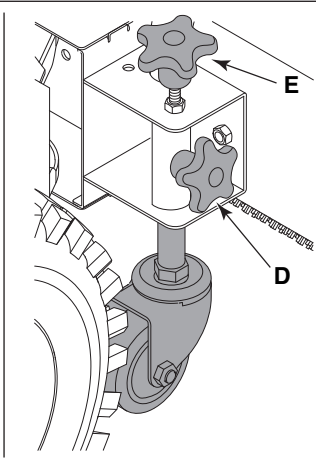
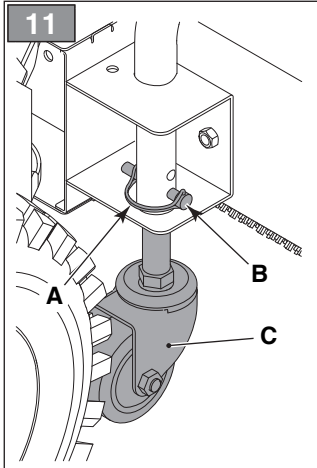
10







[1]	DATI TECNICI	Model	SWR 2604 S	SWR 2804 S
[2]	Motore		LC170F	LC170F
[3]	Cilindrata	cm <sup>3</sup>	212	212
[4]	Potenza	kW	4,4	4,4
[5]	Giri motore	/min	3600	3600
[6]	Carburante	type	gasoline	gasoline
[7]	Capacità serbatoio carburante	l	3	3
[8]	Olio motore	type	SAE 5W-30	SAE 5W-30
[9]	Capacità serbatoio olio motore	l	0,6	0,6
[10]	Candela	code	F7RTC	F7RTC
[11]	Candela, distanza elettrodi	mm	0,76	0,76
[12]	Larghezza spazzola	cm	60	80
[13]	Diametro spazzola	cm	35	35
[14]	Angolo di orientamento spazzola		± 15°	± 15°
[15]	Diametro ruote	in	14"x4.60-6	14"x4.60-6
[16]	Marce		6	6
			2	2
[17]	Massa	kg	64	69,5
[18]	Dimensioni di ingombro	fig. 2		
[19]	A = Lunghezza	mm	1360	1360
[20]	B = Altezza	mm	1150	1150
[21]	C = Larghezza	mm	610	810
[22]	Livello di potenza sonora misurato	dB(A)	96	96
[23]	Incertezza	dB(A)	3,0	3,0
[24]	Livello di potenza sonora garantito	dB(A)	99	99
[25]	Livello di pressione sonora	dB(A)	84,8	84,8
[26]	Incertezza	dB(A)	3,0	3,0
[27]	Vibrazioni trasmesse alla mano sull'impugnatura destra	m/s <sup>2</sup>	5,022	5,022
[28]	Vibrazioni trasmesse alla mano sull'impugnatura sinistra	m/s <sup>2</sup>	5,054	5,054
[29]	Incertezza	m/s <sup>2</sup>	1,5	1,5

[1]	DATI TECNICI	Model	SWR 2604	SWR 2804
[2]	Motore		LC170F	LC170F
[3]	Cilindrata	cm <sup>3</sup>	212	212
[4]	Potenza	kW	4,4	4,4
[5]	Giri motore	/min	3600	3600
[6]	Carburante	type	gasoline	gasoline
[7]	Capacità serbatoio carburante	l	3	3
[8]	Olio motore	type	SAE 5W-30	SAE 5W-30
[9]	Capacità serbatoio olio motore	l	0,6	0,6
[10]	Candela	code	F7RTC	F7RTC
[11]	Candela, distanza elettrodi	mm	0,76	0,76
[12]	Larghezza spazzola	cm	60	80
[13]	Diametro spazzola	cm	35	35
[14]	Angolo di orientamento spazzola		± 15°	± 15°
[15]	Diametro ruote	in	13"x4.10-6	13"x4.10-6
[16]	Marce		5	5
			2	2
[17]	Massa	kg	70	75
[18]	Dimensioni di ingombro	fig. 2		
[19]	A = Lunghezza	mm	1360	1360
[20]	B = Altezza	mm	1040	1040
[21]	C = Larghezza	mm	610	810
[22]	Livello di potenza sonora misurato	dB(A)	96	96
[23]	Incertezza	dB(A)	3,0	3,0
[24]	Livello di potenza sonora garantito	dB(A)	99	99
[25]	Livello di pressione sonora	dB(A)	84,8	84,8
[26]	Incertezza	dB(A)	3,0	3,0
[27]	Vibrazioni trasmesse alla mano sull'impugnatura destra	m/s <sup>2</sup>	4,819	4,819
[28]	Vibrazioni trasmesse alla mano sull'impugnatura sinistra	m/s <sup>2</sup>	5,194	5,194
[29]	Incertezza	m/s <sup>2</sup>	1,5	1,5

<p>[1] <b>BG - ΤΕΧΝΙΚΕΣ ΔΑΝΝΙ</b></p> <p>[2] Двигател</p> <p>[3] Нубатура</p> <p>[4] Мощност</p> <p>[5] Обороти на двигателя</p> <p>[6] Гориво</p> <p>[7] Вместимост на резервоара за гориво</p> <p>[8] Моторно масло</p> <p>[9] Вместимост на резервоара за моторно масло</p> <p>[10] Свещ</p> <p>[11] Свещ, разстояние електроди</p> <p>[12] Ширина на четка</p> <p>[13] Диаметър на четка</p> <p>[14] Ъгъл на ориентиране на четка</p> <p>[15] Диаметър на колело</p> <p>[16] Предавни</p> <p>[17] Маса</p> <p>[18] Габаритни размери</p> <p>[19] A = Дължина</p> <p>[20] B = Височина</p> <p>[21] C = Ширина</p> <p>[22] Ниво на измерената звукова мощност</p> <p>[23] Неопределеност</p> <p>[24] Гарантирано ниво на звукова мощност</p> <p>[25] Ниво на звукото налягане</p> <p>[26] Неопределеност</p> <p>[27] Вибрации предадени на ръката върху дясната ръкохватка</p> <p>[28] Вибрации предадени на ръката върху лявата ръкохватка</p> <p>[29] Неопределеност</p>	<p>[1] <b>BS - TEHNIČKI PODACI</b></p> <p>[2] Motor</p> <p>[3] Kubikaža</p> <p>[4] Snaga</p> <p>[5] Okretaji motora</p> <p>[6] Gorivo</p> <p>[7] Kapacitet spremnika goriva</p> <p>[8] Motorno ulje</p> <p>[9] Kapacitet spremnika motornog ulja</p> <p>[10] Svječica</p> <p>[11] Svječica, udaljenost između elektroda</p> <p>[12] Širina četke</p> <p>[13] Prečni četke</p> <p>[14] Kut usmjeravanja četke</p> <p>[15] Prečni točkova</p> <p>[16] Brzina</p> <p>[17] Masa</p> <p>[18] Dimenzije</p> <p>[19] A = Dužina</p> <p>[20] B = Visina</p> <p>[21] C = Širina</p> <p>[22] Izmjerena razina zvučne snage</p> <p>[23] Nesigurnost</p> <p>[24] Garantovana razina zvučne snage</p> <p>[25] Razina zvučnog pritiska</p> <p>[26] Nesigurnost</p> <p>[27] Vibracije koje se prenose na ruku na desnom rukohvatu</p> <p>[28] Vibracije koje se prenose na ruku na lijevom rukohvatu</p> <p>[29] Nesigurnost</p>	<p>[1] <b>CS - TECHNICKÉ PARAMETRY</b></p> <p>[2] Motor</p> <p>[3] Zdvihový objem</p> <p>[4] Výkon</p> <p>[5] Otáčky motoru</p> <p>[6] Palivo</p> <p>[7] Kapacita palivové nádrže</p> <p>[8] Motorový olej</p> <p>[9] Kapacita olejové nádrže</p> <p>[10] Zapalovací svíčka</p> <p>[11] Zapalovací svíčka, vzdálenost elektrod</p> <p>[12] Šířka kartáče</p> <p>[13] Průměr kartáče</p> <p>[14] Úhel natočení kartáče</p> <p>[15] Průměr kol</p> <p>[16] Převodových</p> <p>[17] Hmotnost</p> <p>[18] Vnější rozměry</p> <p>[19] A = Délka</p> <p>[20] B = Výška</p> <p>[21] C = Šířka</p> <p>[22] Naměřená hladina akustického výkonu</p> <p>[23] Nepřesnost měření</p> <p>[24] Garantovaná hladina akustického výkonu</p> <p>[25] Hladina akustického tlaku</p> <p>[26] Nepřesnost měření</p> <p>[27] Vibrace přenášené na ruku na pravé rukojeti</p> <p>[28] Vibrace přenášené na ruku na levé rukojeti</p> <p>[29] Nepřesnost měření</p>
<p>[1] <b>DA - TEKNISKE DATA</b></p> <p>[2] Motor</p> <p>[3] Slagvolumen</p> <p>[4] Effekt</p> <p>[5] Motoromdrejning</p> <p>[6] Brændstof</p> <p>[7] Brændstoftankens kapacitet</p> <p>[8] Motorolie</p> <p>[9] Motorolietankens kapacitet</p> <p>[10] Tændrør</p> <p>[11] Tændrør, elektrodernes afstand</p> <p>[12] Børstens bredde</p> <p>[13] Børstens diameter</p> <p>[14] Vinkel for børstens orientering</p> <p>[15] Hjulenes diameter</p> <p>[16] Gear</p> <p>[17] Vægt</p> <p>[18] Maskinmål</p> <p>[19] A = Længde</p> <p>[20] B = Højde</p> <p>[21] C = Bredde</p> <p>[22] Målt lydeffektniveau</p> <p>[23] Usikkerhed</p> <p>[24] Garanteret lydeffektniveau</p> <p>[25] Lydtrykniveau</p> <p>[26] Usikkerhed</p> <p>[27] Vibrationer overført til hånden på højre håndtag</p> <p>[28] Vibrationer overført til hånden på venstre håndtag</p> <p>[29] Usikkerhed</p>	<p>[1] <b>DE - TECHNISCHE DATEN</b></p> <p>[2] Motor</p> <p>[3] Hubraum</p> <p>[4] Leistung</p> <p>[5] Motordrehzahl</p> <p>[6] Kraftstoff</p> <p>[7] Fassungsvermögen des Kraftstofftanks</p> <p>[8] Motoröl</p> <p>[9] Fassungsvermögen des Motoröltanks</p> <p>[10] Zündkerze</p> <p>[11] Zündkerze, Elektrodenabstand</p> <p>[12] Bürstenbreite</p> <p>[13] Bürstendurchmesser</p> <p>[14] Ausrichtungswinkel der Bürste</p> <p>[15] Räderdurchmesser</p> <p>[16] Gänge</p> <p>[17] Masse</p> <p>[18] Abmessungen des Platzbedarfs</p> <p>[19] A = Länge</p> <p>[20] B = Höhe</p> <p>[21] C = Breite</p> <p>[22] Gemessener Schalleistungspegel</p> <p>[23] Messungengenauigkeit</p> <p>[24] Garantiierter Schalleistungspegel</p> <p>[25] Schalldruckpegel</p> <p>[26] Messungengenauigkeit</p> <p>[27] Vibrationen, die auf dem rechten Griff an die Hand übertragen werden</p> <p>[28] Vibrationen, die auf dem linken Griff an die Hand übertragen werden</p> <p>[29] Messungengenauigkeit</p>	<p>[1] <b>EL - ΤΕΧΝΙΚΑ ΧΑΡΑΚΤΗΡΙΣΤΙΚΑ</b></p> <p>[2] Κινητήρας</p> <p>[3] Κυβισμός</p> <p>[4] Ισχύς</p> <p>[5] Στροφές κινητήρα</p> <p>[6] Καύσιμο</p> <p>[7] Χωρητικότητα ρεζερβουάρ καυσίμου</p> <p>[8] Λάδι κινητήρα</p> <p>[9] Χωρητικότητα δοχείου λαδιού</p> <p>[10] Μπουζί</p> <p>[11] Μπουζί, απόσταση ηλεκτροδίων</p> <p>[12] Πλάτος βούρτσας</p> <p>[13] Διάμετρος βούρτσας</p> <p>[14] Γωνία κλίσης βούρτσας</p> <p>[15] Διάμετρος τροχών</p> <p>[16] Ταχύτητες</p> <p>[17] Βάρος</p> <p>[18] Διαστάσεις</p> <p>[19] A = Μήκος</p> <p>[20] B = Ύψος</p> <p>[21] C = Πλάτος</p> <p>[22] Μετρημένη στάθμη ακουστικής ισχύος</p> <p>[23] Αβεβαιότητα</p> <p>[24] Στάθμη εγγυώμενης ηχητικής ισχύος</p> <p>[25] Στάθμη ακουστικής πίεσης</p> <p>[26] Αβεβαιότητα</p> <p>[27] Κραδασμοί στο χέρι στη δεξιά λαβή</p> <p>[28] Κραδασμοί στο χέρι στην αριστερή λαβή</p> <p>[29] Αβεβαιότητα</p>

<p>[1] <b>EN - TECHNICAL DATA</b></p> <p>[2] Engine</p> <p>[3] Displacement</p> <p>[4] Power</p> <p>[5] Engine rotations</p> <p>[6] Fuel</p> <p>[7] Fuel tank capacity</p> <p>[8] Engine oil</p> <p>[9] Engine oil tank capacity</p> <p>[10] Spark plug</p> <p>[11] Spark plug, electrodes distance</p> <p>[12] Brush width</p> <p>[13] Brush diameter</p> <p>[14] Adjustable cleaning angle</p> <p>[15] Wheel diameter</p> <p>[16] Gears</p> <p>[17] Weight</p> <p>[18] Dimensions</p> <p>[19] A = Length</p> <p>[20] B = Height</p> <p>[21] C = Width</p> <p>[22] Measured sound power level</p> <p>[23] Measurement uncertainty</p> <p>[24] Guaranteed sound power level</p> <p>[25] Sound pressure level</p> <p>[26] Measurement uncertainty</p> <p>[27] Vibrations transmitted to hand on right handle</p> <p>[28] Vibrations transmitted to hand on left handle</p> <p>[29] Measurement uncertainty</p>	<p>[1] <b>ES - DATOS TÉCNICOS</b></p> <p>[2] Motor</p> <p>[3] Cilindrada</p> <p>[4] Potencia</p> <p>[5] Revoluciones motor</p> <p>[6] Gasolina</p> <p>[7] Capacidad depósito gasolina</p> <p>[8] Aceite motor</p> <p>[9] Capacidad depósito aceite motor</p> <p>[10] Bujía</p> <p>[11] Bujía, distancia electrodos</p> <p>[12] Ancho cepillo</p> <p>[13] Diámetro cepillo</p> <p>[14] Ángulo de orientación del cepillo</p> <p>[15] Diámetro ruedas</p> <p>[16] Marchas</p> <p>[17] Masa</p> <p>[18] Dimensiones totales</p> <p>[19] A = Longitud</p> <p>[20] B = Altura</p> <p>[21] C = Anchura</p> <p>[22] Nivel de potencia sonora medido</p> <p>[23] Incertidumbre</p> <p>[24] Nivel de potencia sonora garantizado</p> <p>[25] Nivel de presión sonora</p> <p>[26] Incertidumbre</p> <p>[27] Vibraciones transmitidas en la mano en la empuñadura derecha</p> <p>[28] Vibraciones transmitidas en la mano en la empuñadura izquierda</p> <p>[29] Incertidumbre</p>	<p>[1] <b>ET - TEHNILISED ANDMED</b></p> <p>[2] Mootor</p> <p>[3] Mootorimaht</p> <p>[4] Võimsus</p> <p>[5] Mootori pöörded</p> <p>[6] Kütus</p> <p>[7] Kütuse paagi maht</p> <p>[8] Mootoriõli</p> <p>[9] Mootoriõli paagi suurus</p> <p>[10] Süüteküünal</p> <p>[11] Süüteküünal, elektroodide vahemaa</p> <p>[12] Harja laius</p> <p>[13] Harja läbimõõt</p> <p>[14] Harja suunaja</p> <p>[15] Rataste läbimõõt</p> <p>[16] Käiku</p> <p>[17] Mass</p> <p>[18] Mõõtmed</p> <p>[19] A=Pikkus</p> <p>[20] B = Kõrgus</p> <p>[21] C = Laius</p> <p>[22] Helivõimsuse mõõdetav tase</p> <p>[23] Määramatus</p> <p>[24] Helivõimsuse kindel tase</p> <p>[25] Helirõhu tase</p> <p>[26] Määramatus</p> <p>[27] Vibratsioon parempoolsel käepidemel</p> <p>[28] Vibratsioon vasempoolsel käepidemel</p> <p>[29] Määramatus</p>
<p>[1] <b>FI - TEKNISET TIEDOT</b></p> <p>[2] Moottori</p> <p>[3] Sylinteritilavuus</p> <p>[4] Teho</p> <p>[5] Moottorin kierrostuku</p> <p>[6] Polttoaine</p> <p>[7] Polttoainesäiliön tilavuus</p> <p>[8] Moottoriöljy</p> <p>[9] Moottoriöljyn säiliön tilavuus</p> <p>[10] Sytytystulppa</p> <p>[11] Sytytystulppa, elektrodien välinen etäisyys</p> <p>[12] Harjan leveys</p> <p>[13] Harjan halkaisija</p> <p>[14] Harjan suuntauskulma</p> <p>[15] Pyörien halkaisija</p> <p>[16] Vaihdetta</p> <p>[17] Massa</p> <p>[18] Mitat</p> <p>[19] A = Pituus</p> <p>[20] B = Korkeus</p> <p>[21] C = Leveys</p> <p>[22] Mittattu äänitehotaso</p> <p>[23] Epävarmuus</p> <p>[24] Taattu äänitehotaso</p> <p>[25] Äänenpaineen taso</p> <p>[26] Epävarmuus</p> <p>[27] Oikeaan kahvaan kohdistuva värinä</p> <p>[28] Vasempaan kahvaan kohdistuva värinä</p> <p>[29] Epävarmuus</p>	<p>[1] <b>FR - CARACTÉRISTIQUES TECHNIQUES</b></p> <p>[2] Moteur</p> <p>[3] Cylindrée</p> <p>[4] Puissance</p> <p>[5] Tours du moteur</p> <p>[6] Carburant</p> <p>[7] Capacité du réservoir de carburant</p> <p>[8] Huile moteur</p> <p>[9] Capacité du réservoir d'huile moteur</p> <p>[10] Bougie</p> <p>[11] Bougie, distance électrodes</p> <p>[12] Largeur brosse</p> <p>[13] Diamètre brosse</p> <p>[14] Angle d'orientation brosse</p> <p>[15] Diamètre roues</p> <p>[16] Rappports</p> <p>[17] Masse</p> <p>[18] Dimensions d'encroisement</p> <p>[19] A = Longueur</p> <p>[20] B = Hauteur</p> <p>[21] C = Largeur</p> <p>[22] Niveau de puissance sonore mesuré</p> <p>[23] Incertitude</p> <p>[24] Niveau de puissance sonore garanti</p> <p>[25] Niveau de pression sonore</p> <p>[26] Incertitude</p> <p>[27] Vibrations transmises à la main sur la poignée droite</p> <p>[28] Vibrations transmises à la main sur la poignée gauche</p> <p>[29] Incertitude</p>	<p>[1] <b>HR - TEHNIČKI PODACI</b></p> <p>[2] Motor</p> <p>[3] Radni obujam</p> <p>[4] Snaga</p> <p>[5] Broj okretaja u minuti motora</p> <p>[6] Gorivo</p> <p>[7] Zapremnina spremnika goriva</p> <p>[8] Motorno ulje</p> <p>[9] Zapremnina spremnika motornog ulja</p> <p>[10] Svjećica</p> <p>[11] Svjećica, razmak elektroda</p> <p>[12] Širina četke</p> <p>[13] Promjer četke</p> <p>[14] Kut usmjerenosti četke</p> <p>[15] Promjer kotača</p> <p>[16] Stupnjeva</p> <p>[17] Masa</p> <p>[18] Gabaritne dimenzije</p> <p>[19] A = Dužina</p> <p>[20] B = Visina</p> <p>[21] C = Širina</p> <p>[22] Izmjerena razina zvučne snage</p> <p>[23] Nesigurnost</p> <p>[24] Garantovana razina zvučne snage</p> <p>[25] Razina zvučnog tlaka</p> <p>[26] Nesigurnost</p> <p>[27] Vibracije koje se prenose na šaku, desna ručka</p> <p>[28] Vibracije koje se prenose na šaku, lijeva ručka</p> <p>[29] Nesigurnost</p>

<p>[1] <b>HU - MŰSZAKI ADATOK</b></p> <p>[2] Motor</p> <p>[3] Hengerűrtartalom</p> <p>[4] Teljesítmény</p> <p>[5] Motor fordulatszám</p> <p>[6] Üzemanyag</p> <p>[7] Üzemanyagtartály kapacitása</p> <p>[8] Motorolaj</p> <p>[9] Motorolaj-tartály kapacitása</p> <p>[10] Gyertya</p> <p>[11] Gyertya, elektródok távolsága</p> <p>[12] Kefe szélessége</p> <p>[13] Kefe átmérője</p> <p>[14] Kefe szögállása</p> <p>[15] Kerekek átmérője</p> <p>[16] Fokozat</p> <p>[17] Tömeg</p> <p>[18] Befoglaló méretek</p> <p>[19] A = Hosszúság</p> <p>[20] B = Magasság</p> <p>[21] C = Szélesség</p> <p>[22] Mért hangteljesítmény</p> <p>[23] Mérési bizonytalanság</p> <p>[24] Garantált hangteljesítmény</p> <p>[25] Hangnyomás szint</p> <p>[26] Mérési bizonytalanság</p> <p>[27] A jobb markolatnál a kéz felé továbbított rezgések</p> <p>[28] A bal markolatnál a kéz felé továbbított rezgések</p> <p>[29] Mérési bizonytalanság</p>	<p>[1] <b>LT - TECHNINIAI DUOMENYS</b></p> <p>[2] Variklis</p> <p>[3] Variklio tūris</p> <p>[4] Galia</p> <p>[5] Variklio apsuokos</p> <p>[6] Kuras</p> <p>[7] Kuro bako talpa</p> <p>[8] Variklio alyva</p> <p>[9] Variklio alyvos bako talpa</p> <p>[10] Žvakė</p> <p>[11] Žvakė, atstumas tarp elektrodų</p> <p>[12] Šepčio plotis</p> <p>[13] Šepčio skersmuo</p> <p>[14] Šepčio nukreipimo kampas</p> <p>[15] Ratų skersmuo</p> <p>[16] Pavaros</p> <p>[17] Svoris</p> <p>[18] Matmenys</p> <p>[19] A = Ilgis</p> <p>[20] B = Aukštis</p> <p>[21] C = Plotis</p> <p>[22] Išmatuota garso lygio galia</p> <p>[23] Paklaida</p> <p>[24] Garantuota garso lygio galia</p> <p>[25] Garso slėgio lygis</p> <p>[26] Paklaida</p> <p>[27] Vibracijos lygis dešinė rankena</p> <p>[28] Vibracijos lygis kairė rankena</p> <p>[29] Paklaida</p>	<p>[1] <b>LV - TEHNISKIE DATI</b></p> <p>[2] Dzinējs</p> <p>[3] Cilindru apjoms</p> <p>[4] Jauda</p> <p>[5] Dzinēja apgriezienu skaits</p> <p>[6] Degviela</p> <p>[7] Degvielas tvertnes tilpums</p> <p>[8] Motoreļļa</p> <p>[9] Motoreļļas tvertnes tilpums</p> <p>[10] Svece</p> <p>[11] Svece, attālums starp elektrodiem</p> <p>[12] Birstes platumš</p> <p>[13] Birstes diametrs</p> <p>[14] Birstes pagniešanas lenķis</p> <p>[15] Riteņu diametrs</p> <p>[16] Pārnesumi</p> <p>[17] Svārs</p> <p>[18] Gabarīti</p> <p>[19] A = Garums</p> <p>[20] B = Augstums</p> <p>[21] C = Platums</p> <p>[22] Mēritās skaņas jaudas līmenis</p> <p>[23] Kļūda</p> <p>[24] Garantētais skaņas jaudas līmenis</p> <p>[25] Skaņas spiediena līmenis</p> <p>[26] Kļūda</p> <p>[27] No labā roktura rokai nododamā vibrācija</p> <p>[28] No kreisā roktura rokai nododamā vibrācija</p> <p>[29] Kļūda</p>
<p>[1] <b>МК - ТЕХНИЧНИ ПОДАТОЦИ</b></p> <p>[2] Мотор</p> <p>[3] Цилиндри</p> <p>[4] Моќност</p> <p>[5] Вртeжи на моторот</p> <p>[6] Гориво</p> <p>[7] Напацитет на резервоарот за гориво</p> <p>[8] Масло за моторот</p> <p>[9] Напацитет на резервоарот за масло за моторот</p> <p>[10] Свеќичка</p> <p>[11] Свеќичка, растојание меѓу електродите</p> <p>[12] Ширина на метење</p> <p>[13] Дијаметар на метење</p> <p>[14] Агол за насоченост на четката</p> <p>[15] Дијаметар за вртење</p> <p>[16] Брзини</p> <p>[17] Тежина</p> <p>[18] Димензии на пречка</p> <p>[19] A = Должина</p> <p>[20] B = Висина</p> <p>[21] C = Ширина</p> <p>[22] Измерено ниво на звукот</p> <p>[23] Отстапка</p> <p>[24] Загарантирана звучна моќност</p> <p>[25] Ниво на изложеност на звукот</p> <p>[26] Отстапка</p> <p>[27] Вибрации што се пренесуваат на рацете од десната рачка</p> <p>[28] Вибрации што се пренесуваат на рацете од левата рачка</p> <p>[29] Отстапка</p>	<p>[1] <b>NL - TECHNISCHE GEGEVENS</b></p> <p>[2] Motor</p> <p>[3] Cilinderinhoud</p> <p>[4] Vermogen</p> <p>[5] Toeren motor</p> <p>[6] Brandstof</p> <p>[7] Vermogen brandstofreservoir</p> <p>[8] Olie motor</p> <p>[9] Vermogen reservoir motorolie</p> <p>[10] Bougie</p> <p>[11] Bougie, afstand elektroden</p> <p>[12] Breedte borstel</p> <p>[13] Diameter borstel</p> <p>[14] Hoek richting borstel</p> <p>[15] Diameter wielen</p> <p>[16] Standen</p> <p>[17] Massa</p> <p>[18] Afmetingen</p> <p>[19] A = Lengte</p> <p>[20] B = Hoogte</p> <p>[21] C = Breedte</p> <p>[22] Gemeten geluidsvermogeniveau</p> <p>[23] Onzekerheid</p> <p>[24] Gegarandeerd geluidsvermogeniveau</p> <p>[25] Geluidsdrukniveau</p> <p>[26] Onzekerheid</p> <p>[27] Trillingen doorgegeven aan het hand vanuit het rechterhandvat</p> <p>[28] Trillingen doorgegeven aan het hand vanuit het linkerhandvat</p> <p>[29] Onzekerheid</p>	<p>[1] <b>NO - TEKNISKE DATA</b></p> <p>[2] Motor</p> <p>[3] Sylindervolum</p> <p>[4] Effekt</p> <p>[5] Motorens omdreiningar</p> <p>[6] Drivstoff</p> <p>[7] Drivstofftankens volum</p> <p>[8] Motorolje</p> <p>[9] Oljetankens volum</p> <p>[10] Tennplugg</p> <p>[11] Tennplugg, elektrodeavstand</p> <p>[12] Børstens bredde</p> <p>[13] Børstens diameter</p> <p>[14] Børstens hellingsvinkel</p> <p>[15] Hjuldiameter</p> <p>[16] Gir</p> <p>[17] Vekt</p> <p>[18] Utvendige mål</p> <p>[19] A = Lengde</p> <p>[20] B = Høyde</p> <p>[21] C = Breddte</p> <p>[22] Målt lydeffektivit</p> <p>[23] Måleusikkerhet</p> <p>[24] Garantert lydeffektivit</p> <p>[25] Lydtrykknivå</p> <p>[26] Måleusikkerhet</p> <p>[27] Vibrasjoner overført til hånden på høyre håndtak</p> <p>[28] Vibrasjoner overført til hånden på venstre håndtak</p> <p>[29] Måleusikkerhet</p>

<p><b>[1] PL - DANE TECHNICZNE</b></p> <p>[2] Silnik</p> <p>[3] Pojemność silnika</p> <p>[4] Moc</p> <p>[5] Liczba obrotów</p> <p>[6] Paliwo</p> <p>[7] Pojemność zbiornika paliwa</p> <p>[8] Olej silnikowy</p> <p>[9] Pojemność zbiornika oleju silnikowego</p> <p>[10] Świeca zapłonowa</p> <p>[11] Świeca zapłonowa, odległość elektrod</p> <p>[12] Szerokość szczotki</p> <p>[13] Średnica szczotki</p> <p>[14] Kąt skierowania szczotki</p> <p>[15] Średnica kół</p> <p>[16] Biegów</p> <p>[16] Masa</p> <p>[17] Wymiary gabarytowe</p> <p>[18] A = Długość</p> <p>[19] B = Wysokość</p> <p>[20] C = Szerokość</p> <p>[21] Mierzony poziom mocy akustycznej</p> <p>[22] Błąd pomiaru</p> <p>[23] Gwarantowany poziom mocy akustycznej</p> <p>[24] Poziomy ciśnienia akustycznego</p> <p>[25] Błąd pomiaru</p> <p>[26] Drgania przekazane do ręki na uchwycie prawym</p> <p>[27] Drgania przekazane do ręki na uchwycie lewym</p> <p>[29] Błąd pomiaru</p>	<p><b>[1] PT - DADOS TÉCNICOS</b></p> <p>[2] Motor</p> <p>[3] Cilindrada</p> <p>[4] Potência</p> <p>[5] Rotações motor</p> <p>[6] Combustível</p> <p>[7] Distribuição do depósito de combustível</p> <p>[8] Óleo motor</p> <p>[9] Capacidade do reservatório de óleo do motor</p> <p>[10] Vela</p> <p>[11] Vela, distância eletrodos</p> <p>[12] Largura escova</p> <p>[13] Diâmetro escova</p> <p>[14] Ângulo de orientação escova</p> <p>[15] Diâmetro das rodas</p> <p>[16] Marchas</p> <p>[16] Massa</p> <p>[17] Dimensões do espaço ocupado</p> <p>[18] A = Comprimento</p> <p>[19] B = Altura</p> <p>[20] C = Largura</p> <p>[21] Nível de potência sonora medido</p> <p>[22] Incerteza</p> <p>[23] Nível de potência sonora garantido</p> <p>[24] Nível de pressão sonora</p> <p>[25] Incerteza</p> <p>[26] Vibrações transmitidas à mão no punho direito</p> <p>[27] Vibrações transmitidas à mão no punho esquerdo</p> <p>[29] Incerteza</p>	<p><b>[1] RO - DATE TEHNICE</b></p> <p>[2] Motor</p> <p>[3] Cilindree</p> <p>[4] Putere</p> <p>[5] Rotații motor</p> <p>[6] Carburant</p> <p>[7] Capacitate rezervor carburant</p> <p>[8] Ulei motor</p> <p>[9] Capacitate rezervor ulei de motor</p> <p>[10] Bujie</p> <p>[11] Bujie, distanță electrozi</p> <p>[12] Lățime perie</p> <p>[13] Diametru perie</p> <p>[14] Unghi de orientare a periei</p> <p>[15] Diametru roți</p> <p>[16] Viteze</p> <p>[16] Masă</p> <p>[17] Dimensiuni de gabarit</p> <p>[18] A = Lungime</p> <p>[19] B = Înălțime</p> <p>[20] C = Lățime</p> <p>[21] Nivel de putere sonoră măsurat</p> <p>[22] Nesigurantă</p> <p>[23] Nivel de putere sonoră garantat</p> <p>[24] Nivel de presiune sonoră</p> <p>[25] Nesigurantă</p> <p>[26] Vibrații pe mânerul drept transmise mâinii</p> <p>[27] Vibrații pe mânerul stâng transmise mâinii</p> <p>[29] Nesigurantă</p>
<p><b>[1] RU - ТЕХНИЧЕСКИЕ ХАРАКТЕРИСТИКИ</b></p> <p>[2] Двигатель</p> <p>[3] Объем двигателя</p> <p>[4] Мощность</p> <p>[5] Скорость двигателя</p> <p>[6] Топливо</p> <p>[7] Емкость топливного бака</p> <p>[8] Моторное масло</p> <p>[9] Емкость масляного бака</p> <p>[10] Свеча</p> <p>[11] Свеча, расстояние между электродами</p> <p>[12] Ширина щетки</p> <p>[13] Диаметр щетки</p> <p>[14] Угол поворота щетки</p> <p>[15] Диаметр колес</p> <p>[16] Скоростей</p> <p>[17] Масса</p> <p>[18] Габаритные размеры</p> <p>[19] A = Длина</p> <p>[20] B = Высота</p> <p>[21] C = Ширина</p> <p>[22] Уровень измеренной звуковой мощности</p> <p>[23] Погрешность</p> <p>[24] Уровень звуковой мощности гарантированный</p> <p>[25] Уровень звукового давления</p> <p>[26] Погрешность</p> <p>[27] Вибрация, сообщаемая руке на правой рукоятке</p> <p>[28] Вибрация, сообщаемая руке на левой рукоятке</p> <p>[29] Погрешность</p>	<p><b>[1] SK - TECHNICKÉ PARAMETRE</b></p> <p>[2] Motor</p> <p>[3] Zdvihový objem</p> <p>[4] Výkon</p> <p>[5] Otáčka motora</p> <p>[6] Palivo</p> <p>[7] Kapacita palivovej nádrže</p> <p>[8] Motorový olej</p> <p>[9] Kapacita nádrže motorového oleja</p> <p>[10] Zapaľovacia sviečka</p> <p>[11] Zapaľovacia sviečka, vzdialenosť elektród</p> <p>[12] Šírka kľezy</p> <p>[13] Priemer kľezy</p> <p>[14] Uhol nasmerovania kľezy</p> <p>[15] Priemer kolies</p> <p>[16] Prevodových</p> <p>[17] Hmotnosť</p> <p>[18] Vonkajšie rozmery</p> <p>[19] A = Dĺžka</p> <p>[20] B = Výška</p> <p>[21] C = Šírka</p> <p>[22] Hladina nameraného akustického výkonu</p> <p>[23] Nepresnosť merania</p> <p>[24] Hladina zaručeného akustického výkonu</p> <p>[25] Hladina akustického tlaku</p> <p>[26] Nepresnosť merania</p> <p>[27] Vibrácie prenášané na ruku na pravom držiadle</p> <p>[28] Vibrácie prenášané na ruku na ľavom držiadle</p> <p>[29] Nepresnosť merania</p>	<p><b>[1] SL - TEHNIČNI PODATKI</b></p> <p>[2] Motor</p> <p>[3] Gibna prostornina motorja</p> <p>[4] Moč</p> <p>[5] Vrtljaji motorja</p> <p>[6] Gorivo</p> <p>[7] Prostornina rezervoarja za gorivo</p> <p>[8] Motorno olje</p> <p>[9] Prostornina rezervoarja za motorno olje</p> <p>[10] Svečka</p> <p>[11] Svečka, razmik med elektrodama</p> <p>[12] Širina metle</p> <p>[13] Premer metle</p> <p>[14] Kot obračanja metle</p> <p>[15] Premer koles</p> <p>[16] Prestav</p> <p>[17] Masa</p> <p>[18] Dimenzije</p> <p>[19] A = Dolžina</p> <p>[20] B = Višina</p> <p>[21] C = Širina</p> <p>[22] Raven izmerjene zvočne moči</p> <p>[23] Negotovost</p> <p>[24] Raven zagotovljene zvočne moči</p> <p>[25] Raven zvočnega pritiska</p> <p>[26] Negotovost</p> <p>[27] Vibracije, ki se prenašajo na roko na desnem ročaju</p> <p>[28] Vibracije, ki se prenašajo na roko na levem ročaju</p> <p>[29] Negotovost</p>

[1] <b>SR - TEHNIČKI PODACI</b>	[1] <b>SV - TEKNISKA DATA</b>	[1] <b>TR - TEKNİK VERİLER</b>
[2] Motor	[2] Motor	[2] Motor
[3] Kubikaža	[3] Slagvolym	[3] Silindir hacmi
[4] Snaga	[4] Effekt	[4] Güç
[5] Obrtaji motora	[5] Motorvarvtal	[5] Motor devri
[6] Gorivo	[6] Bränsle	[6] Yakıt
[7] Kapacitet rezervoara goriva	[7] Bränsletankens volym	[7] Yakıt deposunun kapasitesi
[8] Motorno ulje	[8] Motorolja	[8] Motor yağı
[9] Kapacitet rezervoara motornog ulja	[9] Motoroljetankens volym	[9] Motor yağı deposunun kapasitesi
[10] Svećica	[10] Tändstift	[10] Buji
[11] Svećica, rastojanje između elektroda	[11] Tändstift, elektrodavstånd	[11] Buji, elektrot mesafesi
[12] Širina četke	[12] Borstens bredd	[12] Firça genişliđi
[13] Prečnik četke	[13] Borstens diameter	[13] Firça çapı
[14] Ugao usmeravanja četke	[14] Borstens orienteringsvinkel	[14] Firça yönü açısı
[15] Prečnik točkova	[15] Hjuldiameter	[15] Teker çapı
[16] Brzina	[16] Växlar	[16] Vites
[17] Masa	[17] Vikt	[17] Ağırılık
[18] Dimenzije	[18] Totalmått	[18] Genel ebatlar
[19] A = Dužina	[19] A = Längd	[19] A = Uzunluk
[20] B = Visina	[20] B = Höjd	[20] B = Yükseklik
[21] C = Širina	[21] C = Bredd	[21] C = Genişlik
[22] Izmereni nivo zvučne snage	[22] Uppmått ljudeffektivå	[22] Ölçülen ses güç seviyesi
[23] Nesigurnost	[23] Måtosåkerhet	[23] Belirsizlik
[24] Garantovani nivo zvučne snage	[24] Garanterad ljudeffektivå	[24] Garanti edilen ses güç seviyesi
[25] Nivo zvučnog pritiska	[25] Ljudtrycksnivå	[25] Ses basınç seviyesi
[26] Nesigurnost	[26] Måtosåkerhet	[26] Belirsizlik
[27] Vibracije koje se prenose na ruku na desnoj dršci	[27] Handöverförda vibrationer på höger handtag	[27] Sağ tutamakta ele iletilen titreşim
[28] Vibracije koje se prenose na ruku na levoj dršci	[28] Handöverförda vibrationer på vänster handtag	[28] Sol tutamakta ele iletilen titreşim
[29] Nesigurnost	[29] Måtosåkerhet	[29] Belirsizlik

**INDICE**

1. GENERALITÀ.....	1
2. NORME DI SICUREZZA .....	2
2.4 Manutenzione, rimessaggio e trasporto	3
3. CONOSCERE LA MACCHINA .....	4
3.1 Descrizione macchina e uso previsto ....	4
3.2 Segnaletica di sicurezza .....	4
3.3 Etichetta di identificazione .....	5
3.4 Componenti principali .....	5
4. MONTAGGIO.....	5
4.1 Componenti per il montaggio .....	5
4.2 Montaggio cavi di comando avanzamento e spazzola .....	5
4.3 Montaggio del manico .....	5
4.4 Montaggio comando del cambio .....	6
4.5 Montaggio comando di orientamento spazzola.....	6
5. COMANDI DI CONTROLLO .....	6
5.1 Interruttore di accensione.....	6
5.2 Comando acceleratore.....	6
5.3 Comando choke.....	6
5.4 Adescatore.....	6
5.5 Impugnatura di avviamento manuale ....	6
5.6 Comando di avviamento elettrico.....	6
5.7 Comando di avanzamento .....	6
5.8 Comando spazzola .....	7
5.9 Leva del cambio .....	7
5.10 Leva di orientamento spazzola.....	7
5.11 Interruttori fari.....	7
6. USO DELLA MACCHINA .....	7
6.1 Operazioni preliminari .....	7
6.2 Controlli di sicurezza .....	7
6.3 Avviamento / lavoro .....	8
6.4 Arresto .....	9
6.5 Consigli per l'utilizzo.....	9
6.6 Dopo l'utilizzo.....	9
7. MANUTENZIONE.....	9
7.1 Generalità .....	9
7.2 Rifornimento di carburante .....	10
7.3 Controllo / rabbocco olio motore .....	10
7.4 Pulizia .....	11
7.5 Candela .....	11
7.6 Carburatore.....	11
7.7 Pulizia filtro aria .....	11
7.8 Dadi e viti di fissaggio .....	11
8. RIMESSAGGIO .....	11
9. ASSISTENZA E RIPARAZIONI.....	11
10. COPERTURA DELLA GARANZIA.....	12
11. TABELLA MANUTENZIONI .....	12
12. IDENTIFICAZIONE INCONVENIENTI .....	13

**1. GENERALITÀ****1.1 COME LEGGERE IL MANUALE**

Nel testo del manuale, alcuni paragrafi contenenti informazioni di particolare importanza, ai fini della sicurezza o del funzionamento, sono evidenziati in modo diverso, secondo questo criterio:

**NOTA** oppure **IMPORTANTE** fornisce precisazioni o altri elementi a quanto già precedentemente indicato, nell'intento di non danneggiare la macchina, o causare danni.

Il simbolo  evidenzia un pericolo. Il mancato rispetto dell'avvertenza comporta possibilità di lesioni personali o a terzi e/o danni.

I paragrafi evidenziati con un riquadro con bordo a punti grigio indicano caratteristiche opzionali non presenti in tutti i modelli documentati in questo manuale. Verificare se la caratteristica è presente nel proprio modello.

Tutte le indicazioni “anteriore”, “posteriore”, “destra” e “sinistra” si intendono riferite alla posizione dell'operatore alla guida.

**1.2 RIFERIMENTI****1.2.1 Figure**

Le figure in queste istruzioni per l'uso sono numerate 1, 2, 3, e così via. I componenti indicati nelle figure sono contrassegnati con le lettere A, B, C, e così via. Un riferimento al componente C nella figura 2 viene indicato con la dicitura: “Vedere fig. 2.C” o semplicemente “(Fig. 2.C)”. Le figure sono indicative. I pezzi effettivi possono variare rispetto a quelli raffigurati.

**1.2.2 Titoli**

Il manuale è diviso in capitoli e paragrafi. Il titolo del paragrafo “2.1 Addestramento” è un sottotitolo di “2. Norme di sicurezza”. I riferimenti a titoli o paragrafi sono segnalati con l'abbreviazione cap. o par. e il numero relativo. Esempio: “cap. 2” o “par. 2.1”.



## 2. NORME DI SICUREZZA

### 2.1 ADDESTRAMENTO

 **Leggere attentamente le presenti istruzioni prima di usare la macchina.**

 **Prendere familiarità con i comandi e con un uso appropriato della macchina. Imparare ad arrestare rapidamente il motore. L'inosservanza delle avvertenze e delle istruzioni può causare incendi e/o gravi lesioni. Conservare tutte le avvertenze e le istruzioni per consultarle in futuro.**

- Non permettere mai che la macchina venga utilizzata da bambini o da persone che non abbiano la necessaria dimestichezza con le istruzioni. Le leggi locali possono fissare un'età minima per l'utilizzatore.
- Non utilizzare mai la macchina se l'utilizzatore è in condizione di stanchezza o malessere, oppure ha assunto farmaci, droghe, alcool o sostanze nocive alle sue capacità di riflessi e attenzione.
- Ricordare che l'operatore o utilizzatore è responsabile di incidenti e imprevisti che si possono verificare ad altre persone o alle loro proprietà. Rientra nella responsabilità dell'utilizzatore la valutazione dei rischi potenziali del terreno su cui si deve lavorare, nonché prendere tutte le precauzioni necessarie per garantire la sua e altrui sicurezza, in particolare sui pendii, terreni accidentati, scivolosi o instabili.

### 2.2 OPERAZIONI PRELIMINARI

#### **Dispositivi protezione individuale (DPI)**

- Non utilizzare la spazzatrice senza indossare gli indumenti adeguati.
- Indossare calzature che permettano una buona presa su superfici scivolose.
- Indossare sempre occhiali di protezione o una visiera durante l'utilizzo, la manutenzione o la riparazione. Il funzionamento di macchine motorizzate potrebbe proiettare corpi estranei negli occhi.
- Indossare cuffie antirumore.

#### **Area di lavoro / Macchina**

- Controllare bene la zona da pulire e asportare eventuali corpi estranei evidenti. Per esempio zerbini, slitte, tavole, fili, ec
- Prima di avviare il motore, controllare di avere disinserito tutti i comandi che azionano organi in movimento.

#### **Motori a scoppio: carburante**

- Avvertenza: il carburante è altamente infiammabile. Maneggiare con cura!
- Conservare sempre il carburante in contenitori idonei.
- Effettuare il rifornimento o il rabbocco utilizzando un imbuto, solo all'aperto e non fumare durante queste operazioni.
- Effettuare il rifornimento prima di accendere il motore. Non aprire il tappo del serbatoio né fare rifornimento quando il motore è acceso o è ancora caldo.
- Se fuoriesce del carburante, non avviare il motore, ma allontanare la macchina dall'area nella quale è stato versato e pulire immediatamente ogni traccia di carburante versato sulla macchina o sul terreno
- Avvitare bene il tappo del serbatoio e dei contenitori del carburante.
- Evitare il contatto del carburante con gli indumenti e, in tal caso, cambiarsi gli indumenti prima di avviare il motore.

### 2.3 DURANTE L'UTILIZZO

#### **Area di Lavoro**

- Non usare la macchina in ambienti a rischio di esplosione, in presenza di liquidi infiammabili, gas o polvere. Contatti elettrici o sfregamenti meccanici possono generare scintille che possono incendiare la polvere o i vapori.
- Non azionare il motore in spazi chiusi, dove possono accumularsi pericolosi fumi di monossido di carbonio. Le operazioni di avviamento devono avvenire all'aperto o in luogo ben aerato. Ricordare sempre che i gas di scarico sono tossici.
- Lavorare solamente alla luce del giorno o con buona luce artificiale e in condizioni di buona visibilità.
- Allontanare persone, bambini e animali dall'area di lavoro. È necessario che i bambini vengano sorvegliati da un altro adulto.
- Prestare particolare attenzione quando si utilizza la macchina su vialetti di ghiaia, marciapiedi e strade o quando li si attraversano. Fare attenzione ai pericoli nascosti.
- Quando si utilizza la macchina vicino alla strada, fare attenzione al traffico.

#### **Comportamenti**

- Non orientare la spazzola controvento, oppure verso persone, animali, veicoli, abitazioni e quant'altro possa subire danni dai materiali spazzati. Non permettere che nessuno stia davanti dalla macchina.
- Non utilizzare mai la macchina in prossimità di recinzioni, automobili, finestre, recinzioni

di vetro, ecc. senza aver adeguatamente regolato la direzione della spazzola.

- Non avvicinare le mani e i piedi agli organi rotanti. Mantenere sempre pulito il carter di protezione spazzola.
- Se la macchina colpisce corpi estranei o presenta vibrazioni anomale, spegnere il motore, aspettare che le parti in movimento si fermino e ispezionare attentamente la macchina per verificare che non abbia subito danni. Normalmente le vibrazioni sono sintomo della presenza di un problema. Riparare eventuali danni prima di riutilizzare la macchina.
- Prima di allontanarsi dalla macchina, spegnere il motore e disinserire tutti i comandi.
- Prima di eseguire riparazioni, pulizie, ispezioni, regolazioni, spegnere il motore e aspettare che le parti in movimento si fermino (salvo indicazioni diverse esplicitate nelle istruzioni). Disconnettere i cavi del motore elettrico. (Opzionale)
- Non toccare le parti del motore che, durante l'uso, si riscaldano. Rischio di ustioni.
- Non utilizzare la macchina a velocità di trasporto elevate su superfici scivolose. Prestare attenzione quando si procede in retromarcia. Guardare dietro di sé prima e durante la retromarcia per assicurarsi che non vi siano ostacoli.
- Disattivare la spazzola quando la macchina è trasportata o non utilizzata.
- Assicurarsi sempre di essere in buone condizioni di equilibrio e di impugnare saldamente il manico. Camminare, mai correre.

#### **Limitazioni all'uso**

- Non utilizzare la macchina trasversalmente su un pendio. Muoversi sempre dall'alto verso il basso, quindi dal basso verso l'alto. Prestare attenzione quando si cambia direzione su un pendio. Evitare pendenze ripide.
- Non utilizzare la macchina se le protezioni sono insufficienti o se i dispositivi di sicurezza non sono correttamente posizionati.
- Non disinserire o manomettere i sistemi di sicurezza presenti.
- Non alterare le regolazioni del motore, né portarlo a sovraregime. Se il motore viene fatto funzionare ad un numero di giri eccessivo, il rischio di lesioni personali aumenta.
- Non sovraccaricare la macchina conducendola a velocità troppo elevata.
- Non introdurre le mani all'interno del carter di protezione spazzola senza prima aver spento il motore e aspettato che le parti in movimento si siano fermate.

## **2.4 MANUTENZIONE, RIMESSAGGIO E TRASPORTO**

Effettuare una regolare manutenzione ed un corretto rimessaggio preserva la sicurezza della macchina.

**⚠ I pezzi guasti o deteriorati devono essere sostituiti e mai riparati. Usare solo ricambi originali: l'uso di ricambi non originali e/o non correttamente montati compromette la sicurezza della macchina, può causare incidenti o lesioni personali e solleva il Costruttore da ogni obbligo o responsabilità.**

### **Manutenzione**

- Se il serbatoio deve essere vuotato, effettuare questa operazione all'aperto e a motore freddo.
- Per ridurre il rischio di incendi, controllare regolarmente che non vi siano perdite di olio e/o carburante.

### **Rimessaggio**

- Non lasciare carburante nel serbatoio se la macchina viene rimessata in un edificio dove i vapori del carburante possono entrare in contatto con fiamme libere, scintille o fonti di calore.
- Lasciare raffreddare il motore prima di rimessare la macchina al chiuso.
- Fare sempre riferimento alle istruzioni d'uso per i dettagli importanti se la macchina deve essere conservato per un lungo periodo

### **Trasporto**

- Se la macchina deve essere trasportata su un camion o un rimorchio, utilizzare rampe di accesso di resistenza, larghezza e lunghezza adeguate.
- Caricare la macchina con il motore spento, a spinta, impiegando un numero adeguato di persone.
- Durante il trasporto, chiudere il rubinetto del carburante (se previsto) e assicurare adeguatamente la macchina al mezzo di trasporto mediante funi o catene.

## **2.5 TUTELA AMBIENTALE**

La tutela dell'ambiente deve essere un aspetto rilevante e prioritario nell'uso della macchina, a beneficio della convivenza civile e dell'ambiente in cui viviamo.

- Evitare di essere un elemento di disturbo nei confronti del vicinato.
- Seguire scrupolosamente le norme locali per lo smaltimento di imballi, olii, carburante, filtri, parti deteriorate o qualsiasi

elemento a forte impatto ambientale; questi rifiuti non devono essere gettati nella spazzatura, ma devono essere separati e conferiti agli appositi centri di raccolta, che provvederanno al riciclaggio dei materiali.

- Al momento della messa fuori servizio, non abbandonare la macchina nell'ambiente, ma rivolgersi a un centro di raccolta, secondo le norme locali vigenti.

## 3. CONOSCERE LA MACCHINA

### 3.1 DESCRIZIONE MACCHINA E USO PREVISTO

**Questa macchina è una spazzatrice.**

La macchina è dotata di una spazzola, protetta da carter, che ruotando spazza il materiale frontalmente. La spazzola è mossa dal motore che fornisce anche trazione alla macchina. La conduzione della macchina avviene tramite i comandi posizionati sul cruscotto. L'operatore è in grado di condurre la macchina e di azionare i comandi principali mantenendosi sempre in piedi, al posto di guida, dietro alla macchina.

#### 3.1.1 Uso previsto

Questa macchina è progettata e costruita per la spazzatura, lo sgombero ed espulsione di detriti da marciapiedi, giardini, passi carrai e altre superfici a livello del suolo. La spazzatrice deve essere utilizzata esclusivamente per rimuovere materiali come foglie, neve, pulviscolo, ghiaio e piccoli detriti.

#### 3.1.2 Uso improprio

Qualsiasi altro impiego, difforme da quelli sopra citati, può rivelarsi pericoloso e causare danni a persone e/o cose. Rientrano nell'uso improprio (come esempio, ma non solo):

- Utilizzare la macchina su superfici sopra il livello del suolo, come tetti di residenze, autorimesse, portici, o altre strutture o edifici.
- Trainare o spingere carichi
- Trasportare bambini o altri passeggeri.

**IMPORTANTE** *L'uso improprio della macchina comporta il decadimento della garanzia e il declino di ogni responsabilità del Costruttore, riversando sull'utilizzatore gli oneri derivanti da danni o lesioni proprie o a terzi.*

### 3.1.3 Tipologia di utente

Questa macchina è destinata all'utilizzo da parte di consumatori, cioè operatori non professionisti. È destinata ad un "uso hobbistico".

**IMPORTANTE** *La macchina dev'essere utilizzata da un solo operatore.*

## 3.2 SEGNALETICA DI SICUREZZA

Sulla macchina compaiono vari simboli (fig. 4). La loro funzione è quella di ricordare all'operatore i comportamenti da seguire per utilizzarla con l'attenzione e la cautela necessari. Significato dei simboli:



**ATTENZIONE!**



**ATTENZIONE!** Leggere le istruzioni prima di utilizzare la macchina.



**PERICOLO!** Espulsione di oggetti. Non orientare la spazzola verso gli astanti o animali.



**PERICOLO!** Mantenere l'area di lavoro libera da persone, bambini e animali.



**PERICOLO!** Tenere mani e piedi lontano dalle parti rotanti.



**PERICOLO!** Indossare cuffie protettive.



**PERICOLO!** Indossare occhiali protettivi.



**PERICOLO!** I motori emettono monossido di carbonio. NON avviare la macchina in uno spazio chiuso.



**PERICOLO!** Il carburante è infiammabile ed esplosivo. Spegnerne il motore e farlo raffreddare prima di effettuare il rifornimento



**PERICOLO!** Rischio di incendio o esplosione. Non fumare, non utilizzare fiamme libere o fonti di accensione

**IMPORTANTE** *Le etichette adesive rovinata o divenute illeggibili devono essere sostituite. Richiedere le nuove etichette al proprio centro di assistenza autorizzato.*

### 3.3 ETICHETTA DI IDENTIFICAZIONE

L'etichetta di identificazione riporta i seguenti dati (fig. 1):

1. Indirizzo del costruttore
2. Tipo di macchina
3. Livello di potenza acustica
4. Marchio di conformità CE
5. Giri di esercizio del motore
6. Potenza del motore
7. Cilindrata del motore
8. Anno di fabbricazione
9. Numero di matricola
10. Codice articolo

Trascrivere i dati di identificazione della macchina negli appositi spazi dell'etichetta riportata nel retro della copertina.

**IMPORTANTE** *Utilizzare i nomi di identificazione riportati sull'etichetta di identificazione prodotto.*

**IMPORTANTE** *Utilizzare i nomi di identificazione ogni volta che si contatta l'officina autorizzata*

### 3.4 COMPONENTI PRINCIPALI

La macchina è costituita dai seguenti componenti principali (fig. 1):

- A. Telaio
- B. Motore
- C. Serbatoio carburante
- D. Manico
- E. Cruscotto
- F. Carter di protezione spazzola
- G. Spazzola
- H. Ruotini
- I. Ruota
- J. Agganci per gli accessori
- K. Fari (opzionali)
- L. Spina per avviamento elettrico

## 4. MONTAGGIO

Per motivi di magazzinaggio e trasporto, alcuni componenti della macchina non sono assemblati direttamente in fabbrica, ma devono essere montati dopo la rimozione dall'imballo, seguendo le istruzioni seguenti.

 **Lo sballaggio e il completamento del montaggio devono essere effettuati su una superficie piana e solida, con spazio**

**sufficiente alla movimentazione della macchina e degli imballi, avvalendosi sempre degli attrezzi appropriati. Non utilizzare la macchina prima di aver portato a termine le indicazioni della sezione "MONTAGGIO".**

**IMPORTANTE** *La macchina viene fornita priva di olio motore e carburante.*

### 4.1 COMPONENTI PER IL MONTAGGIO

Nell'imballo sono compresi i componenti per il montaggio (fig. 3) elencati nella seguente tabella:

Pos.	Descrizione	Q.tà
A	Manico con aste e cavi premontati	1
B	Viti per fissaggio manico	4
C	Bulloni per fissaggio manico	4
D	Imbuto	1
E	Tube prolunga olio	1
F	Chiave per smontaggio candela	1
G	Viteria	1

#### 4.1.1 Disimballaggio

1. Aprire l'imballo con cautela, con attenzione a non smarrire componenti
2. Consultare la documentazione inclusa nella scatola, comprese le presenti istruzioni.
3. Estrarre dalla scatola tutti i componenti non montati.
4. Estrarre la macchina dalla scatola.
5. Smaltire la scatola e gli imballi nel rispetto delle normative locali.

#### 4.2 MONTAGGIO CAVI DI COMANDO AVANZAMENTO E SPAZZOLA

Aggianciare l'asola del cavo nell'apposito occhio (fig. 5).

**NOTA** *I cavi sono già premontati nel cruscotto.*

#### 4.3 MONTAGGIO DEL MANICO

Il manico viene consegnato con il cruscotto già assemblato. Le viti per il montaggio del manico sulla macchina, le viti per fissaggio comando del cambio e la viteria per fissaggio comando orientamento spazzola sono consegnati in una confezione separata situata nell'imballo della macchina. Montare come segue:

1. Avvicinare i due tubi di estremità del manico (fig. 6.A) al supporto (fig. 6.B).

Inserire i distanziali (fig. 6.C) e allinearli ai fori tenendo conto del diametro corretto (incavo minore verso esterno, incavo maggiore verso interno).

2. Inserire nei fori le viti e i dadi e bloccarli.

#### 4.3.1 Montaggio delle impugnature delle leve

1. Avvitare ciascuna impugnatura nell'asta filettata della leva del cambio (fig. 9.A) e nell'asta filettata della leva orientamento spazzola (fig. 9.B).
2. Portare a chiusura il dado di fissaggio.

#### 4.4 MONTAGGIO COMANDO DEL CAMBIO

1. Rimuovere dallo snodo (fig. 7.A) del comando del cambio la rondella (fig. 7.B) e la coppia (fig. 7.C) precedentemente preassemblati.
2. Inserire lo snodo (fig. 7.A) del comando del cambio nel foro della leva (fig. 7.D) per collegarla alla trasmissione.
3. Fissare la rondella (fig. 7.B) e la coppia (fig. 7.C).

#### 4.5 MONTAGGIO COMANDO DI ORIENTAMENTO SPAZZOLA

1. Rimuovere dallo snodo (fig. 8.A) del comando di orientamento spazzola il dado (fig. 8.B) precedentemente preassemblato.
2. Inserire lo snodo (fig. 8.A) del comando di orientamento spazzola nel foro della leva (fig. 8.C).
3. Fissare il dado (fig. 8.B).

### 5. COMANDI DI CONTROLLO

#### 5.1 INTERRUPTORE DI ACCENSIONE

Consente l'arresto e l'avviamento del motore. L'interruttore di accensione ha due posizioni (fig. 10.A):

1. Interruttore posizionato in OFF - il motore si arresta e non può essere avviato.
2. Interruttore posizionato in ON - il motore può essere avviato e messo in funzione.

#### 5.2 COMANDO ACCELERATORE

Regola il numero dei giri del motore.

Le posizioni, indicate dalla targhetta, corrispondono a (fig. 10.B):



**1. Pieno regime.** Da utilizzare sempre per l'avvio della macchina e durante il funzionamento.



**2. Minimo.** si utilizza quando il motore è sufficientemente caldo durante le fasi di stazionamento.

#### 5.3 COMANDO CHOKE

Si utilizza per l'accensione del motore a freddo. Il comando choke presenta due posizioni (fig. 10.C):



A sinistra - il choke è innestato (per la partenza a freddo).

A destra - il choke è disinnestato (normale funzionamento e partenza a caldo).

#### 5.4 ADESCATORE

Premendo il comando in gomma dell'adescatore si inietta carburante nel collettore di aspirazione del carburatore, facilitando così l'avvio del motore a freddo (fig. 10.D).

#### 5.5 IMPUGNATURA DI AVVIAMENTO MANUALE

Consente l'avvio manuale del motore (fig. 10.E).

#### 5.6 COMANDO DI AVVIAMENTO ELETTRICO

Consente l'avvio elettrico del motore (fig. 10.J) quando la macchina è collegata alla rete elettrica tramite l'apposita spina a tre poli provvista di messa a terra (fig. 10.K).

#### 5.7 COMANDO DI AVANZAMENTO

Consente l'avanzamento della macchina.

- Per far avanzare la macchina abbassare il comando (fig. 9.D) fino a farlo aderire all'impugnatura.
- Al suo rilascio si arresta l'avanzamento della macchina e la leva torna automaticamente nella posizione iniziale.

- Se il comando di avanzamento viene azionato assieme al comando spazzola (fig. 9.C), al suo rilascio rimane inserito. Si disattiva solo rilasciando anche il comando spazzola (fig. 9.C) (per macchine predisposte).

## 5.8 COMANDO SPAZZOLA

Aziona la rotazione della spazzola.

- Per azionare la rotazione della spazzola abbassare il comando (fig. 9.C) fino a farlo aderire all'impugnatura.
- Se il comando spazzola viene azionato singolarmente, al suo rilascio la rotazione della spazzola si arresta e la leva torna automaticamente nella posizione iniziale.

## 5.9 LEVA DEL CAMBIO

La macchina è dotata di cambio azionabile da una leva (fig. 9.A):

- 5/6 marce per la regolazione della velocità di avanzamento.
- 2 marce per la regolazione della velocità in retromarcia.

## 5.10 LEVA DI ORIENTAMENTO SPAZZOLA

L'orientamento della spazzola è regolato tramite una leva (fig. 9.B) che permette di inclinarla nella direzione desiderata. Muovere la leva in avanti o indietro in una delle 3 posizioni disponibili per far inclinare la spazzola.

- **Leva in avanti** = 15° a destra.
- **Leva centrale** = 0° nessuna inclinazione.
- **Leva indietro** = 15° a sinistra.

## 5.11 INTERRUTTORI FARI

Per accendere i fari portare l'interruttore in posizione I (fig. 9.E).

- **Fari accesi** = interruttore in posizione I.

## 6. USO DELLA MACCHINA

**IMPORTANTE** *Le norme di sicurezza da seguire durante l'uso della macchina sono descritte al cap. 2. Rispettare scrupolosamente tali indicazioni per non incorrere in gravi rischi o pericoli.*

### 6.1 OPERAZIONI PRELIMINARI

Prima di utilizzare la macchina controllare la presenza di carburante ed il livello dell'olio. Per le modalità e precauzioni sul rifornimento di carburante e il rabbocco di olio (vedi par. 7.2 e par. 7.3).

I rutini servono per regolare la distanza della spazzola dal terreno in modo da salvarla.

Prima di utilizzare la macchina regolare i rutini nel seguente modo:

1. Sganciare la sicura (fig. 11.A).
2. Estrarre la spina (fig. 11.B).
3. Alzare / abbassare i rutini (fig. 11.C).
4. Reinserrire la spina.
5. Reinserrire la sicura.

1. Allentare la manopola laterale (fig. 11.D).
2. Ruotare la manopola superiore (fig. 11.E) in senso orario / antiorario per alzare / abbassare i rutini.
3. Fissare la manopola laterale (fig. 11.D).

### 6.2 CONTROLLI DI SICUREZZA

Assicurarsi di averne appreso i contenuti prima di procedere. Eseguire inoltre i seguenti controlli di sicurezza e verificare che i risultati corrispondano a quanto riportato nelle tabelle.

**⚠ Effettuare sempre i controlli di sicurezza prima dell'uso.**

#### 6.2.1 Controllo generale

Oggetto	Risultato
Impianto del carburante e connessioni.	Nessuna perdita.
Cavi elettrici.	Tutto l'isolamento intatto. Nessun danno meccanico.
Circuito dell'olio	Nessuna perdita. Nessun danno.
Guida di prova	Nessuna vibrazione anomala. Nessun suono anomalo.

#### 6.2.2 Test di funzionamento trazione e spazzola

Azione	Risultato
Avviare la macchina (par. 6.3)	Le ruote e la spazzola devono rimanere fermi.
<b>Test di funzionamento trazione</b>	
Premere il comando di avanzamento (fig. 9.D).	Le ruote fanno avanzare la macchina.
Rilasciare il comando di avanzamento (fig. 9.D)	Le ruote si arrestano.
<b>Test di funzionamento spazzola</b>	
Premere il comando spazzola (fig. 9.C)	La spazzola inizia a ruotare.

Azione	Risultato
Rilasciare il comando spazzola.	La spazzola si arresta
<b>Test di funzionamento spazzola e ruote</b>	
Tenendo premuto il comando spazzola (fig. 9.C), premere il comando di avanzamento (fig. 9.D).	La spazzola gira e le ruote fanno avanzare la macchina.
Rilasciare il comando di avanzamento (fig. 9.D).	Le ruote si arrestano e la spazzola continua a girare.
Rilasciare il comando spazzola (fig. 9.C).	La spazzola si arresta.

**⚠** *Se uno qualsiasi dei risultati si discosta da quanto indicato nelle seguenti tabelle, non è possibile utilizzare la macchina! Consegnare la macchina ad un centro di assistenza per i controlli del caso e per la riparazione.*

### 6.3 AVVIAMENTO / LAVORO

1. Posizionare l'interruttore di accensione in ON (fig. 10.A).

#### 6.3.1 Partenza a freddo

1. Portare l'acceleratore su pieno regime (fig. 10.B).
2. Innestare il choke (fig. 10.C).
3. Premere il comando dell'adesatore (fig. 10.D) due o tre volte. Assicurarsi che il foro sia coperto dal dito quando si preme il comando.
4. Avviare con il comando elettrico (par. 6.3.4) o manuale (par. 6.3.3).
5. Disinnestare il choke (fig. 10.C).

**IMPORTANTE** *Prima di operare con la macchina, attendere qualche minuto per permettere all'olio di scaldarsi.*

#### 6.3.2 Partenza a caldo

1. Portare l'acceleratore su pieno regime (fig. 10.B).
2. Verificare che il choke sia disinnestato (fig. 10.C).
3. Avviare con il comando elettrico o manuale (vedi seguito).

**IMPORTANTE** *Nella partenza a caldo non premere l'adesatore.*

### 6.3.3 Avvio manuale

Per avviare manualmente il motore, tirare lentamente l'impugnatura (fig. 10.E) verso l'esterno finché si percepisce una certa resistenza. A quel punto tirare con forza e accompagnare l'impugnatura nel rilascio. Ripetere l'operazione fino all'avvio del motore.

**NOTA** *Non eseguire più di 3/4 tentativi altrimenti si rischia di ingolfare il motore. Verificare le possibili cause di mancato avviamento nella "Tabella identificazione inconvenienti".*

### 6.3.4 Avvio elettrico

**⚠** *Accertarsi che l'impianto di alimentazione sia provvisto di messa a terra e salvavita.*

1. Inserire la spina del cavo di alimentazione (fig. 10.K) ad una presa di alimentazione da 230V.
2. Premere il pulsante di avviamento per avviare il motore.
3. Una volta avviato il motore, togliere la spina dalla presa di alimentazione.

### 6.3.5 Lavoro

Per operare con la macchina procedere come di seguito descritto:

- Tramite l'apposito comando orientare la spazzola (fig. 1.G) nella posizione desiderata.
- Impostare la marcia in funzione del percorso e della quantità di materiale da spazzare.
- Premere il comando spazzola (fig. 9.C) per attivare la rotazione della spazzola.
- Premere il comando di avanzamento (fig. 9.D) per azionare la trazione.

**NOTA** *Utilizzare sempre il motore a pieno regime durante l'impiego della macchina.*

### 6.3.6 Sterzata

La sterzata avviene indirizzando la macchina verso la direzione desiderata.

### 6.3.7 Cambio di marcia

Il cambio di marcia va effettuato a macchina ferma.

Per cambiare marcia procedere come di seguito descritto:

- Fermare la macchina rilasciando il comando di avanzamento (fig. 12.D) e il comando spazzola (fig. 12.C).

- Spostare la leva del cambio nella posizione desiderata (fig. 12.A).
- Ricominciare il normale lavoro.

**IMPORTANTE** *Il cambio di marcia con la macchina in movimento provoca danni al sistema di trasmissione.*

## 6.4 ARRESTO

Per arrestare la macchina rilasciare il comando spazzola (fig. 9.C) e il comando avanzamento (fig. 9.D). Per spegnere la macchina posizionare l'interruttore di accensione su OFF (fig. 10.A).

 **Non tentare di spegnere la macchina azionando il comando choke. Questa azione potrebbe danneggiare il motore.**

 **Il motore potrebbe essere molto caldo subito dopo lo spegnimento. Non toccare la marmitta o le parti adiacenti. Vi è il pericolo di ustioni.**

## 6.5 CONSIGLI PER L'UTILIZZO

Questa macchina può essere utilizzata per spazzare diversi tipi di materiali, operando in varie aree di lavoro.

### Indicazioni per tutti i tipi di terreno

- Mantenere sempre le velocità di avanzamento e della spazzola adatte alle condizioni e alla quantità del materiale da spazzare, regolandole in modo che il materiale venga spazzato con un flusso costante.
- Non applicare troppa pressione sulla spazzola. Per una spazzolatura adeguata sono sufficienti 5-10 cm di profondità della spazzola nella maggior parte delle operazioni.
- Ridurre i giri del motore prima di fermarlo.

### Grandi aree

- In caso di terreno irregolare o grezzo, diminuire la velocità di avanzamento per evitare di far sobbalzare la spazzola e danneggiarla.
- Spazzare creando un passaggio centrale, dividendo l'area in 2 parti, e successivamente spazzando le aree restanti. Questo diminuisce il carico di lavoro sulla spazzola.

### Neve

- La rimozione della neve risulta più efficace quando è ancora fresca. Ripassare sulle zone già pulite per rimuovere i residui di neve
- Se possibile, espellere la neve nella direzione del vento. Controllare la distanza e la direzione della neve espulsa.

- Ridurre i giri del motore prima di fermarlo.

### Sporco e ghiaio

- Per diminuire la quantità di polvere sollevata mentre si spazza, lavorare con una bassa velocità della spazzola. Inoltre se possibile lavorare nelle giornate umide o nuvolose, o dopo che ha piovuto.
- In caso di terreno ghiaioso, regolare l'altezza della spazzola in modo da sfiorare i sassi, evitando di lanciaarli e quindi di causare probabili danni.

### Detriti pesanti

- Diminuire la velocità di avanzamento ed operare senza utilizzare tutta la larghezza di lavoro della macchina.

## 6.6 DOPO L'UTILIZZO

- Effettuare la pulizia (par. 7.4).
- Muovere tutti i comandi in avanti e indietro più volte.
- Verificare che il choke sia innestato.
- Controllare che non ci siano componenti allentati o danneggiati. Se necessario, sostituire i componenti danneggiati e serrare eventuali viti e bulloni allentati.

 **Non coprire la macchina finché il motore e la marmitta sono ancora caldi.**

## 7. MANUTENZIONE

### 7.1 GENERALITÀ

**IMPORTANTE** *Le norme di sicurezza da seguire durante le operazioni di manutenzione sono descritte al par. 2.4. Rispettare scrupolosamente tali indicazioni per non incorrere in gravi rischi o pericoli.*

 **Tutti i controlli e gli interventi di manutenzione devono essere effettuati a macchina ferma e motore spento. Togliere la chiave e leggere le relative istruzioni prima di iniziare qualsiasi intervento di pulizia o manutenzione.**

 **Indossare indumenti adeguati, guanti ed occhiali prima di effettuare manutenzioni.**

- Le frequenze ed i tipi di intervento sono riassunti nella "Tabella manutenzioni". La tabella ha lo scopo di aiutarvi a mantenere in efficienza e sicurezza la vostra macchina. In essa sono richiamati i principali interventi



e la periodicità prevista per ciascuno di essi. Eseguire la relativa azione a seconda della prima scadenza che si verifica.

- L'utilizzo di ricambi e accessori non originali potrebbe avere effetti negativi sul funzionamento e sulla sicurezza della macchina. Il costruttore declina qualsiasi responsabilità in caso di danni o lesioni causati da detti prodotti.
- I ricambi originali vengono forniti dalle officine di assistenza e dai rivenditori autorizzati.

**IMPORTANTE** *Tutte le operazioni di manutenzione e di regolazione non descritte in questo manuale devono essere eseguite dal vostro Rivenditore o da un Centro specializzato.*

## 7.2 RIFORNIMENTO DI CARBURANTE

Per rifornire il carburante:

1. Svitare tappo di chiusura serbatoio e rimuoverlo (fig. 10.F).
2. Inserire l'imbuto (fig. 10.G).
3. Rifornire con il carburante e togliere l'imbuto (fig. 10.G).
4. Al termine del rifornimento avvitare bene il tappo del carburante e pulire eventuali fuoriuscite (fig. 10.F).

**NOTA** *Non riempire il serbatoio di carburante fino all'orlo.*

**NOTA** *Usare solo il carburante indicato nella tabella dati tecnici. Non utilizzare altri tipi di carburante. È possibile utilizzare carburanti ecologici, quali la benzina alchilata. La composizione di questa benzina ha un impatto minore su persone e ambiente. Non sono segnalati effetti negativi collegabili all'uso delle stesse. Tuttavia in commercio esistono tipi di benzina alchilata per le quali non è possibile dare indicazioni precise in merito al loro utilizzo. Per maggiori informazioni si consiglia di consultare le istruzioni e i dati forniti dal produttore di benzina alchilata.*

**NOTA** *Il carburante è deperibile e non deve rimanere nel serbatoio per un periodo superiore a 30 giorni. Prima del rimessaggio per un lungo periodo, caricare nel serbatoio una quantità di carburante sufficiente a portare a termine l'ultimo utilizzo (cap. 8).*

## 7.3 CONTROLLO / RABBOCCO OLIO MOTORE

 **Controllare il livello dell'olio prima di ogni uso.**

**NOTA** *La macchina viene consegnata all'utilizzatore senza olio motore.*

### 7.3.1 Controllo / rabbocco

Procedura:

- Mettere la macchina in piano per il controllo.
- Pulire attorno all'asta. Svitare ed estrarla. Pulire l'asta (fig. 10.H).
- Infilare l'asta completamente senza avvitare in posizione.
- Estrarre nuovamente l'asta. Controllare il livello dell'olio.
- Rabboccare utilizzando il tubo di prolunga (fig. 3.E), se il livello risulta inferiore al segno "MAX" (fig. 12)
- Per la corretta procedura di sostituzione vedi par. 7.3.2

 **Non eccedere nel riempimento, ciò potrebbe causare il surriscaldamento del motore. Se il livello supera il livello "MAX", drenare fino a raggiungere il livello corretto.**

**NOTA** *Per il tipo di olio da usare vedere "Tabella dati tecnici".*

### 7.3.2 Sostituzione

 **L'olio motore potrebbe essere molto caldo se viene tolto immediatamente dopo aver spento il motore. Lasciare quindi raffreddare il motore per alcuni minuti prima di togliere l'olio.**

Sostituire l'olio motore con le frequenze indicate nella "Tabella manutenzioni". Cambiare l'olio più spesso se il motore deve funzionare in condizioni difficili. Procedere come di seguito descritto:

1. Posizionare la macchina su una superficie piana.
2. Posizionare un recipiente di raccolta in corrispondenza del tubo di scarico.
3. Togliere il tappo di carico (fig. 10.H).
4. Togliere il tappo di scarico (fig. 10.I).
5. Raccogliere l'olio nel recipiente.
6. Riavvitare il tappo di scarico dell'olio.
7. Pulire eventuali fuoriuscite di olio.
8. Riempire con olio nuovo. Per la quantità di olio vedere "Tabella dati tecnici".
9. Ad ogni rifornimento, avviare il motore e procedere al minimo per 30 secondi.
10. Controllare che non vi siano perdite d'olio.
11. Spegner il motore. Attendere 30 secondi e controllare nuovamente il livello dell'olio. Se necessario vedere anche "controllo/rabbocco" (par. 7.3.1).

**IMPORTANTE** *Consegnare l'olio per lo smaltimento in conformità con le normative locali.*

## 7.4 PULIZIA

 **Effettuare le operazioni di pulizia a macchina spenta. Non tentare di rimuovere eventuale materiale incastrato nella spazzola senza prima aver:**

- **Rilasciato i comandi spazzola e avanzamento.**
- **Spento il motore.**

Pulire sempre la macchina dopo l'uso. Per la pulizia, attenersi alle istruzioni seguenti:

- Pulire il motore con una spazzola e/o aria compressa.
- Non spruzzare acqua direttamente sul motore.
- Dopo la pulizia con acqua, avviare la macchina e la spazzola per rimuovere l'acqua che altrimenti potrebbe penetrare nei cuscinetti e provocare danni.

**IMPORTANTE** *Non utilizzare mai acqua ad alta pressione. Potrebbe danneggiare i componenti elettrici.*

## 7.5 CANDELA

Per operazioni sulla candela rivolgersi a un Rivenditore o Centro di assistenza autorizzato. Consultare la tabella manutenzioni e la tabella identificazione inconvenienti per gli interventi relativi alla candela.

## 7.6 CARBURATORE

Il carburatore è pre-regolato dal produttore. Consultare la tabella identificazione inconvenienti per verificare quando è necessario intervenire sul carburatore (cap. 12).

## 7.7 PULIZIA FILTRO ARIA

1. Svitare la manopola del coperchio del filtro (fig. 13.A) e rimuovere il coperchio (fig. 13.B).
2. Svitare la manopola (fig. 13.C) e rimuovere il filtro (fig. 13.D).
3. Pulire il filtro soffiando aria compressa all'interno e all'esterno.
4. Controllare che il filtro non abbia subito danni, altrimenti deve essere sostituito.
5. Rimontare in sequenza il filtro (fig. 13.D), la manopola (fig. 13.C), il coperchio (fig. 13.B) e la manopola (fig. 13.A).

## 7.8 DADI E VITI DI FISSAGGIO

- Mantenere serrati dadi e viti, per essere certi che la macchina sia sempre in condizioni sicure di funzionamento.

## 8. RIMESSAGGIO

Quando la macchina deve essere rimessata per un periodo superiore a 30 giorni:

1. Cambiare l'olio motore se l'operazione non è già stata effettuata nei tre mesi precedenti.
2. Pulire accuratamente la macchina.
3. Verificare che la macchina non presenti danni. Se necessario, eseguire delle riparazioni.
4. Se la vernice è danneggiata, ritoccarla per prevenire la ruggine.
5. Proteggere le superfici metalliche esposte alla ruggine.
6. Rimessare la macchina in un ambiente chiuso, se possibile.
7. Evitare di posizionare carichi pesanti sopra la spazzola e il carter di protezione spazzola. Il peso potrebbe deformare la spazzola e renderla inutilizzabile.

## 9. ASSISTENZA E RIPARAZIONI

Questo manuale fornisce tutte le indicazioni necessarie per la conduzione della macchina e per una corretta manutenzione di base eseguibile dall'utilizzatore. Tutti gli interventi di regolazione e manutenzione non descritti in questo manuale devono essere eseguiti presso il vostro Rivenditore o un Centro specializzato, che dispone delle conoscenze e delle attrezzature necessarie affinché il lavoro sia correttamente eseguito, mantenendo il grado di sicurezza e le condizioni originali della macchina. Operazioni eseguite presso strutture inadeguate o da persone non qualificate comportano in decadimento di ogni forma di Garanzia e di ogni obbligo o responsabilità del Costruttore.

- Solo le officine di assistenza autorizzate possono effettuare le riparazioni e la manutenzione in garanzia.
- Le officine di assistenza autorizzate utilizzano esclusivamente ricambi originali. I ricambi e gli accessori originali sono stati sviluppati appositamente per le macchine.
- I ricambi e gli accessori non originali non sono approvati, l'impiego di ricambi ed accessori non originali fa decadere la garanzia.

- Si raccomanda di affidare la macchina una volta all'anno ad un'officina di assistenza autorizzata per la manutenzione, l'assistenza e il controllo dei dispositivi di sicurezza.

## 10. COPERTURA DELLA GARANZIA

La garanzia copre tutti i difetti dei materiali e di fabbricazione. L'utilizzatore dovrà seguire attentamente tutte le istruzioni fornite nella documentazione allegata.

La garanzia non copre i danni dovuti a:

- Mancata familiarizzazione con la documentazione di accompagnamento.
- Disattenzione.
- Uso e montaggio impropri o non consentiti.

- Utilizzo di pezzi di ricambio non originali.
- Utilizzo di accessori non forniti o non approvati dal costruttore.

La garanzia non copre inoltre:

- La normale usura di materiali di consumo come cinghie di trasmissione, trivelle, fari, ruote, bulloni di sicurezza e fili.
- Normale usura.
- Motori. Sono coperti dalle garanzie del produttore del motore nei termini e nelle condizioni specificati.

L'acquirente è protetto dalle proprie leggi nazionali. I diritti dell'acquirente previsti dalle proprie leggi nazionali non sono in alcun modo limitati dalla presente garanzia.

## 11. TABELLA MANUTENZIONI

Intervento	Periodicità		Paragrafo
	Prima volta	Successivamente ogni	
<b>MACCHINA</b>			
Controllo di tutti i fissaggi	-	Prima di ogni uso	7.7
Controlli di sicurezza / Verifica dei comandi	-	Prima di ogni uso	6.2
Pulizia generale e controllo	-	Al termine di ogni uso	7.4
<b>MOTORE</b>			
Pulizia della candela	-	25 ore / dopo ogni stagione	***
Sostituzione candela	-	100 ore / dopo ogni stagione	***
Controllo/rabbocco livello olio motore	-	5 ore / dopo di ogni uso	7.3.1
Sostituzione olio motore	5 ore	50 ore / dopo ogni stagione	7.3.2
Pulizia filtro aria carburatore	-	10 ore / dopo ogni uso	7.4

\*\*\* Interventi che devono essere eseguiti dal Vostro Rivenditore o da un Centro di assistenza autorizzato

## 12. IDENTIFICAZIONE INCONVENIENTI

INCONVENIENTE	CAUSA PROBABILE	RIMEDIO
1. Mancato avviamento	Interruttore di accensione in posizione OFF.	Posizionare l'interruttore di accensione in ON.
	Mancanza di carburante	Riempire il serbatoio con carburante pulito e puro.
	Choke disinnestato	Innestare il choke.
	Adescatore non premuto	Premere l'adescatore
	Motore ingolfato	Attendere alcuni minuti prima di avviare. Non premere l'adescatore e disinnestare il choke.
	Candela danneggiata	Contattare il centro di assistenza autorizzato.
	Carburante vecchio	Contattare il centro di assistenza autorizzato.
	Acqua nel carburante	Contattare il centro di assistenza autorizzato.
2. Perdita di potenza.	Espulsione di troppo materiale	Ridurre la velocità
	Tappo serbatoio carburante sporco o coperto di ghiaccio o neve.	Rimuovere lo sporco, il ghiaccio o neve da sopra e intorno al tappo del serbatoio.
3. Motore gira al minimo o funziona in modo irregolare	Il choke è innestato	Disinnestare il choke.
	Carburante vecchio	Contattare il centro di assistenza autorizzato.
	Acqua nel carburante	Contattare il centro di assistenza autorizzato.
	Carburatore necessita di sostituzione	Contattare il centro di assistenza autorizzato
4. Vibrazioni eccessive	Parti allentate o spazzola o danneggiata.	Serrare tutti i dispositivi di fissaggio. Sostituire le parti danneggiate c/o centro di assistenza autorizzato.
	Manico non posizionato correttamente.	Assicurarsi che il manico sia fissato nella sua posizione.
5. Perdita o rallentamento nell'espulsione del materiale	Spazzola inceppata.	Rimuovere eventuali detriti o oggetti estranei dalla spazzola.
	Spazzola troppo distante dal terreno.	Regolare l'altezza dei ruotini.
6. Trazione non funzionante	Cavo di comando di azionamento della trazione non regolato correttamente.	Contattare il centro di assistenza autorizzato.

Se gli inconvenienti perdurano dopo aver applicato i rimedi descritti, contattare il vostro Rivenditore.



## СЪДЪРЖАНИЕ

1. ИНФОРМАЦИЯ ОТ ОБЩ ХАРАКТЕР .....	1
2. ПРАВИЛА ЗА БЕЗОПАСНОСТ .....	2
2.4 Поддръжка, прибиране за съхранение и транспортиране .....	3
3. ЗАПОЗНАВАНЕ С МАШИНАТА .....	4
3.1 Описание на машината и предвидено използване .....	4
3.2 Знаци за безопасност .....	4
3.3 Идентификационен етикет .....	5
3.4 Основни компоненти .....	5
4. МОНТИРАНЕ .....	5
4.1 Компоненти за монтиране .....	6
4.2 Монтаж на кабели за управление на движението напред и четката .....	6
4.3 Монтаж на дръжката .....	6
4.4 Монтаж на механизма за превключване на предавките .....	6
4.5 Монтиране на механизма за ориентиране на четката .....	6
5. КОМАНДИ ЗА УПРАВЛЕНИЕ .....	6
5.1 Ключ на запалването .....	6
5.2 Команда на ускорителя .....	7
5.3 Команда на въздушната клапа (choke) .....	7
5.4 Приспособление за заливане преди пускане в действие .....	7
5.5 Ръкохватка за ръчно задействане ....	7
5.6 Команда за електрическо задействане .....	7
5.7 Команда за движение напред .....	7
5.8 Команда на четката .....	7
5.9 Лост на предавателната кутия .....	7
5.10 Лост за ориентиране на четката .....	7
5.11 Превключватели на фаровете .....	8
6. ИЗПОЛЗВАНЕ НА МАШИНАТА .....	8
6.1 Предварителни операции .....	8
6.2 Правила за безопасност .....	8
6.3 Задействане / работа .....	9
6.4 Спиране .....	10
6.5 Съвети за използването .....	10
6.6 След употреба .....	10
7. ПОДДРЪЖКА .....	10
7.1 Информация от общ характер .....	10
7.2 Зареждане на гориво .....	11
7.3 Проверка / доливане на моторно масло .....	11
7.4 Почистване .....	12
7.5 Свещ .....	12
7.6 Карбуратор .....	12
7.7 Почистване на въздушния филтър ..	12
7.8 Фиксирани гайки и винтове .....	12
8. ПРИБИРАНЕ ЗА СЪХРАНЕНИЕ .....	12
9. ТЕХНИЧЕСКО ОБСЛУЖВАНЕ И ПОПРАВКИ .....	13
10. ГАРАНЦИОННО ПОКРИТИЕ .....	13
11. ТАБЛИЦА НА ОПЕРАЦИИТЕ ПО ПОДДРЪЖКАТА .....	13
12. ИДЕНТИФИЦИРАНЕ НА НЕИЗПРАВНОСТИ .....	14

## 1. ИНФОРМАЦИЯ ОТ ОБЩ ХАРАКТЕР

### 1.1 КАК ДА СЕ ЧЕТЕ РЪКОВОДСТВОТО

В текста на ръководството, някои параграфи, които съдържат особено важна информация за безопасността или функционирането, са отбелязани по различен начин според следния критерий:

**ЗАБЕЛЕЖКА** или **ВАЖНО** предоставя уточнения или други елементи по отношение на цитираното по-горе, с цел да се избегне повреждане на машината или нанасяне на щети.

Символът  показва опасност. Неспазването на предупреждението води до възможността от лични наранявания или наранявания на трети лица и/или нанасяне на щети.

Параграфите отбелязани с квадрат със сив точков контур, указват опционални характеристики, които не са предвидени за всички модели, описани в това ръководство. Проверете дали съответната техническа характеристика е предвидена за Вашия модел.

Всички указания “преден”, “заден”, “десен” и “ляв” се отнасят за оператор в положение за управление на машината.

### 1.2 СПРАВКИ

#### 1.2.1 Фигури

Фигурите в тези инструкции за експлоатация са номерирани 1, 2, 3, и т.н. Компонентите посочени на фигурите са отбелязани с буквите А, В, С и т.н. Справката за компонента С на фигура 2 се посочва с надписа: “Вж. фиг. 2.С” или просто “(фиг. 2.С)”. Фигурите са индикативни. Действителните части може да се различават от тези, които са показани на фигурата.

### 1.2.2 Заглавия

Ръководството е разделено на глави и параграфи. Заглавието на параграф "2.1 Обучение" е подзаглавие на "2. Правила за безопасност". Отнасянията до заглавия или параграфи са отбелязани със съкращението "гл." или "пар." и съответния номер. Например: "гл. 2" или "пар. 2.1".

## 2. ПРАВИЛА ЗА БЕЗОПАСНОСТ

### 2.1 ОБУЧЕНИЕ

**⚠** Прочетете внимателно настоящите инструкции преди да използвате машината.

**⚠** Разучете и свиннете с командите и с подходящото използване на машината. Научете се да изключвате бързо двигателя. Неспазването на предупрежденията и инструкциите може да причини инциденти и/или сериозни наранявания. Запазете всички упътвания и инструкции за бъдещи справки.

- Никога не позволявайте машината да бъде използвана от деца или от хора, които не са запознати достатъчно с инструкциите. Местните закони може да предвиждат минимална възраст за право на използване.
- Да не се използва никога машината, ако потребителя е уморен или неразположен, или е приел лекарства, наркотици, алкохол или вредни за рефлексите и вниманието му вещества.
- Не забравяйте, че операторът или този, който използва машината е отговорен за инциденти и непредвидени ситуации, които могат да се случат на други хора или на тяхна собственост. Част от отговорността на потребителя е преценката на възможните рискове на терена, по който трябва да се работи, както и вземането на всички предпазни мерки, необходими за гарантиране на неговата безопасност и тази на другите хора, особено, когато се работи по наклони, неравни, хлъзгави или нестабилни терени.

### 2.2 ПРЕДВАРИТЕЛНИ ОПЕРАЦИИ

**Лични предпазни средства (ЛПС)**

- Да не се използва метачната машина, ако не се носи подходящо работно облекло.

- Да се носят обувки, които позволяват добро захващане върху хлъзгави повърхности.
- Да се носят винаги предпазни очила или предпазна маска по време на използването, поддръжката и извършването на поправки. Функционирането на моторизирани машини може да предизвика изхвърляне на чужди тела, които могат да попаднат в очите.
- Да се насят слушалки против шум.

### Работна зона / Машина

- Проверявайте добре зоната и я почистете и отстранете евентуални видими чужди тела. Например изтривалки, шейни, маси, кабели и т.н.
- Преди да включите двигателят, проверете дали са изключени всички команди, които задействат подвижните части на машината.

### Двигатели с вътрешно горене: гориво

- Предупреждение: горивото е силно възпламенимо. Работете старателно!
- Съхранявайте винаги горивото в подходящи съдове.
- Извършвайте зареждането с гориво или доливането на гориво като използвате фуния, само на открито място и не пушете по време на тези операции.
- Извършете зареждането преди да включите двигателя. Не отваряйте пробката на резервоара и не зареждайте машината, когато двигателят е включен или все още топъл.
- Ако изтече гориво, не задействайте двигателят, а отдалечете машината от мястото, където е разлято гориво и почистете незабавно всякаква следа от гориво по машината или земята.
- Завийте добре пробката на резервоара и на съдовете, в които се съхранява гориво.
- Избягвайте контакт на горивото с работното облекло и, в такъв случай се преоблечете, преди да задействате двигателят.

### 2.3 ПО ВРЕМЕ НА ИЗПОЛЗВАНЕ

#### Работна зона

- Не използвайте машината във взривоопасна среда и в присъствие на запалими течности, газове или прах. Електрически контакти или механични триения могат да породят искри, които могат да запалят прах или пари.
- Не задействайте двигателят в затворени пространства, където може да се акумулират опасни пари на въглероден оксид. Задействането на двигателя трябва да се извършва на открито или добре проветриво място. Не забравяйте, че изгорелите газове са токсични.

- Работете само на дневна светлина или при добро изкуствено осветление и условия на добра видимост.
- Отдалечете хора, деца и животни от работната зона. Необходимо е децата да се наблюдават от друг възрастен.
- Обърнете особено внимание, когато се използва машината по алеи от чакъл, бордюри и улици или когато тези последните се пресичат. Внимавайте за скрити опасности.
- Когато машината се използва близо до пътя, обърнете внимание на движението по пътя.

### Поведение

- Не насочвайте четката срещу вятъра или към хора, животни, превозни средства, жилищни сгради и всичко друго, което би могло да понесе щети от изменените материали. Не позволявайте на хора да се застояват пред машината.
- Никога не използвайте машината в близост до огради, автомобили, прозорци, стъклени огради и т.н., без да сте регулирали подходящо посоката на четката.
- Не приближавайте ръцете и краката до въртящите се органи. Поддържайте винаги чист защитният капак на четката.
- Ако машината удари чужди тела или генерира ненормални вибрации, изключете двигателят, изчакайте, докато подвижните части престанат да се движат и прегледайте внимателно машината за евентуално повреждане. Обикновено вибрациите са знак за наличие на проблем. Преди да използвате отново машината, отстранете евентуални повреди.
- Преди да се отдалечите от машината, изключете двигателят и всички команди.
- Преди извършване на поправки, почистване, проверки, регулирания, изключете двигателят и изчакайте, докато подвижните части престанат да се движат (с изключение на различни указания, посочени в ръководството). Разкачете кабелите на електрическия двигател. (Опционален)
- Не пипайте части на двигателя, които по време на работа се загряват. Риск от изгаряния.
- Не използвайте машината при висока скорост на транспортиране по хлъзгави повърхности. Внимавайте, когато карате на заден ход. Погледнете зад Вас, преди и по време на движение назад, за да се убедите, че няма препятствия.
- Деактивирайте четката, когато машината се транспортира или не се използва.

- Винаги се уверявайте, че се намирате в добро равновесно състояние и хванете здраво ръкохватката. Ходете, никога не тичайте.

### Ограничения при използването

- Не използвайте машината напречно по наклон. Движете се винаги от високото към ниското място и от ниското към високото място. Обърнете внимание, когато променяте посоката по наклон. Да се избягват стръмни наклони.
- Да не се използва машината, ако защитите са недостатъчни или, ако предпазните устройства не са позиционирани правилно.
- Не изключвайте или не модифицирайте системите за безопасност.
- Не модифицирайте регулировките на двигателя и не го претоварвайте. Ако двигателят работи на прекалено високи обороти, се увеличава риска от лични наранявания.
- Не претоварвайте машината като я управлявате на твърде висока скорост.
- Не поставяйте ръцете отвътре на защитния капак на четката, ако преди не е изключен двигателят и изчакайте, докато подвижните части престанат да се движат.

## 2.4 ПОДДРЪЖКА, ПРИБИРАНЕ ЗА СЪХРАНЕНИЕ И ТРАНСПОРТИРАНЕ

Извършването на правилна поддръжка и прибиране за съхранение, запазва безопасността на машината.

**⚠ Повредените или износени части трябва да бъдат заменени и никога да не се поправят. Използвайте само оригинални резервни части: използването на неоригинални резервни части и/или неправилно монтирания, застрашава безопасността на машината, може да причини инциденти или лични наранявания, както и снема от Производителя всички задължения или отговорност.**

### Поддръжка

- Ако трябва да се изпразни резервоара, извършете тази операция на открито и при студен двигател.
- За да се намали опасността от пожар, проверявайте редовно за течове на масло и/или гориво.

### Прибиране за съхранение

- Не оставяйте гориво в резервоара, ако машината трябва да се прибере за съхранение в сграда, където парите на

горивото могат да влязат в контакт с открит пламък, искри или източници на топлина.

- Преди да приберете машината за съхранение в затворено помещение, оставете двигателят да се охлади.
- Винаги се консултирайте с инструкциите за експлоатация за важни подробности, ако машината трябва да се съхранява без да се използва за дълъг период от време.

### Транспортиране

- Ако машината трябва да се транспортира на камион или ремарке, използвайте рампи за достъп с подходяща устойчивост, ширина и дължина.
- Качете машината на камиона или ремаркето при изключен двигател, с избутване, като за тази операция използвайте подходящ брой хора.
- По време на транспортирането, затворете крана на горивото (ако е предвиден такъв) и блокирайте машината върху транспортното средство посредством въжета и вериги.

## 2.5 ОПАЗВАНЕ НА ОКОЛНАТА СРЕДА

Опазването на околната среда трябва да бъде приоритет и важен аспект при употребата на машината, в полза на гражданското общество и на средата, в която живеем.

- Избягвайте да притеснявате съседите.
- Следвайте стриктно местните норми за изхвърляне на опаковките, маслата, горивото, филтрите, износените части или който и да е елемент, който може силно да замърси околната среда; тези отпадъци не могат да бъдат изхвърляни в боклука, а трябва да бъдат отделени и предавани в специалните центрове, където ще се осъществи рециклиране на материалите.
- В момента на изваждане от употреба, не захвърляйте машината в околната среда, а се обърнете към събирателен пункт, съгласно действащите местни разпоредби.

## 3. ЗАПОЗНАВАНЕ С МАШИНАТА

### 3.1 ОПИСАНИЕ НА МАШИНАТА И ПРЕДВИДЕНО ИЗПОЛЗВАНЕ

Тази машина представлява **метачна машина**.

Тя е снабдена с четка защитена с капак, която въртейки се, мете фронтално материала.

Четката се задейства от двигателя, който предоставя теглителна сила на машината. Управлението на машината става посредством команди, които са позиционирани на таблото.

Операторът е в състояние да управлява машината и да задейства главните команди в стоящо положение, в мястото за управление, зад машината.

#### 3.1.1 Предвидена употреба

Тази машина е проектирана и произведена за метене, разчистване и отстраняване на отпадъци от тротоари, бордюри или други повърхности на нивото на терена. Метачната машина трябва да се използва единствено за отстраняване на материали като листа, сняг, прах, дребен чакъл и малки остатъци.

#### 3.1.2 Неуместно използване

Всякакво друго използване, различно от това цитираното по-горе, може да се окаже опасно и да причини щети на хора и/или предмети. В неподходящата употреба се включват (например и не само):

- Използване на машината по повърхности над нивото на земята като покриви на жилищни сгради, гаражи, галерии със сводове или други структури или сгради.
- Теглете или бутане на товари.
- Транспортиране на деца или други пътници.

**ВАЖНО** *Неуместното използване на машината води до отпадане на гаранцията и отхвърляне на каквато и да е отговорност на Производителя, като разходите произтичащи от нанесени щети или тези свързани с негово нараняване или на трети лица са за сметка на потребителя.*

#### 3.1.3 Тип потребител

Тази машина е предназначена за използване от потребители, тоест непрофесионални оператори. Тази машина е предназначена да се използва като хоби.

**ВАЖНО** *Машината трябва да се използва единствено от оператора.*

### 3.2 ЗНАЦИ ЗА БЕЗОПАСНОСТ

На машината са поставени различни символи (фиг. 4). Тяхната функция е тази, да припомнят на оператора какво поведение трябва да



предприеме, за да използва снегорина с нужното внимание и предпазливост. Значение на символите:



### **ВНИМАНИЕ!**



**ВНИМАНИЕ!** Прочетете внимателно инструкциите преди да използвате машината.



**ОПАСНОСТ!** Изхвърляне на предмети. Да не се ориентира четката към намиращи се наблизо хора или животни.



**ОПАСНОСТ!** Поддържайте работната зона свободна от хора, деца и животни.



**ОПАСНОСТ!** Дръжте ръцете и краката далеч от въртящите се части.



**ОПАСНОСТ!** Носете предпазни слушалки.



**ОПАСНОСТ!** Слагайте защитни очила.



**ОПАСНОСТ!** Двигателите отделят въглероден оксид. НЕ задействайте машината в затворено пространство.



**ОПАСНОСТ!** Горивото е запалимо и може да предизвика експлозия. Преди зареждане с гориво, изключете двигателя и го оставете да се охлади.



**ОПАСНОСТ!** Опасност от пожар или експлозия. Да не се пуши, да не се използва открит пламък или източници на запалване.

**ВАЖНО** Повредените или нечетливите стикери трябва да се заменят с нови. Новите стикери могат да бъдат заявени в оторизиран сервизен център.

### **3.3 ИДЕНТИФИКАЦИОНЕН ЕТИКЕТ**

На идентификационния етикет са посочени следните данни (фиг. 1):

1. Адрес на производителя
2. Вид машина
3. Ниво на акустична мощност
4. Маркировка за съответствие СЕ
5. Работни обороти на мотора
6. Мощност на мотора
7. Кубатура на двигателя
8. Година на производство

9. Сериен номер
10. Код на артикул

Препишете идентификационните данни на машината на съответните места на етикета, който се намира отзад на корицата на ръководството.

**ВАЖНО** Използвайте идентификационните имена, които са посочени на идентификационния етикет на продукта.

**ВАЖНО** Използвайте идентификационните имена всеки път, когато се свързвате с оторизирана работилница.

### **3.4 ОСНОВНИ КОМПОНЕНТИ**

Машината се състои от следните основни компоненти (фиг. 1):

- A. Рама
- B. Двигател
- C. Резервоар за гориво
- D. Дръжка/Ръкохватка
- E. Табло
- F. Защитен капак за четка
- G. Четка
- H. Колелца
- I. Колело
- J. Приспособления за закачване на принадлежности
- K. Фарове (опционални)
- L. Електрически щепсел за включване в електрическата мрежа

### **4. МОНТИРАНЕ**

Заради складирането и транспорта, някои компоненти на машината не са сглобени във фабриката, а трябва да бъдат монтирани след отстраняване на опаковката, като се следват следните инструкции.

**⚠** *Разопаковането и завършването на монтажа трябва да се извърши върху равна и здрава повърхност, с достатъчно пространство за движение на машината и преместване на опаковките, като използвате винаги подходящи инструменти. Да не се използва машината, преди да сте завършили операциите по монтирането, указани в раздел "МОНТАЖ".*

**ВАЖНО** Машината се доставя без моторно масло и гориво.

## 4.1 КОМПОНЕНТИ ЗА МОНТИРАНЕ

В опаковката са включени компонентите за монтиране (фиг. 3), които са изброени в следващата таблица:

Поз.	Описание	Количество
A	Дръжка/Ръкохватка с пръчки и предварително монтирани кабели	1
B	Винтове за фиксиране на дръжката/ръкохватката	4
C	Болтове за фиксиране на дръжката/ръкохватката	4
D	Фуния	1
E	Удължителна тръба за масло	1
F	Ключ за демонтиране на свещта	1
G	Винтове и болтове	1

### 4.1.1 Разопаковане

1. Отворете опаковката внимателно, като внимавате да не загубите компонентите.
2. Вижте за справка документацията, която е поставена в кутията, включително и настоящите инструкции.
3. Извадете от кутията всички немонтирани компоненти.
4. Извадете машината от кутията.
5. Унищожете кутията и опаковките в съответствие с местните разпоредби.

## 4.2 МОНТАЖ НА КАБЕЛИ ЗА УПРАВЛЕНИЕ НА ДВИЖЕНИЕТО НАПРЕД И ЧЕТКАТА

Закачете ухото на проводника на халката (фиг. 5).

**ЗАБЕЛЕЖКА** Кабелите са предварително монтирани на таблото.

### 4.3 МОНТАЖ НА ДРЪЖКАТА

Дръжката се доставя с вече монтирано табло. Винтовете за монтаж на дръжката/ръкохватката на машината, винтовете за фиксиране на командата/лоста за превключване на предавките и винтовете и болтовете за фиксиране на командата за ориентиране на четката се доставят в отделна опаковка, която се намира в опаковката на машината. Извършете монтажа, както следва:

1. Приближете двете тръби на края на дръжката (фиг. 6.A) към опората (фиг. 6.B).

Вкарайте дистанционните елементи (фиг. 6.C) и ги подравнете с отворите като имате предвид правилния диаметър (по-малкият разрез насочен навън, по-големият разрез насочен навътре).

2. Вкарайте в отворите винтовете и гайките и ги блокирайте.

### 4.3.1 Монтаж на ръкохватките на лостовете

1. Завинтете всяка ръкохватка в резбования прът на лоста за превключване на предавките (фиг. 9.A) и в резбования прът на лоста за ориентиране на четката (фиг. 9.B).
2. Затегнете фиксиращата гайка.

## 4.4 МОНТАЖ НА МЕХАНИЗМА ЗА ПРЕВКЛЮЧВАНЕ НА ПРЕДАВКИТЕ

1. Свалете от шарнира (фиг. 7.A) на механизма за превключване на предавките по-преди монтираните подложен пръстен (фиг. 7.B) и шплинт (фиг. 7.C).
2. Вкарайте шарнира (фиг. 7.A) на механизма за превключване на предавките в отвора на лоста (фиг. 7.D), за да го свържете с трансмисията.
3. Фиксирайте подложния пръстен (фиг. 7.B) и шплинта (фиг. 7.C).

## 4.5 МОНТИРАНЕ НА МЕХАНИЗМА ЗА ОРИЕНТИРАНЕ НА ЧЕТКАТА

1. Свалете от шарнира (фиг. 8.A) на механизма за ориентиране на четката по-преди монтираната гайка (фиг. 8.B).
2. Вкарайте шарнира (фиг. 8.A) на механизма за ориентиране на четката в отвора на лоста (фиг. 8.C).
3. Фиксирайте гайката (Фиг. 8.B).

## 5. КОМАНДИ ЗА УПРАВЛЕНИЕ

### 5.1 КЛЮЧ НА ЗАПАЛВАНЕТО

Позволява спиране и задействане на мотора. Ключът на запалването има две позиции (фиг. 10.A):

1. Ключ на запалване позициониран на OFF - двигателът се спира и не може да се задейства.

2. Ключ на запалване позициониран на ON - двигателят може да се включи и да се задейства.

## 5.2 КОМАНДА НА УСКОРИТЕЛЯ

Регулира броят на оборотите на двигателя.

Положенията, указани на табелката, отговарят на (фиг. 10.B):



**1. Пълен режим.** Да се използва винаги за задействане на машината и по време на функционирането.



**2. Минимум.** Използва се, когато двигателят е достатъчно топъл, по време на фазите на престой.

## 5.3 КОМАНДА НА ВЪЗДУШНАТА КЛАПА (СНОКЕ)

Използва се при запалване на студен двигател. За командата на въздушната клапа (choke) са предвидени две положения (фиг. 10.C):



Наляво - въздушната клапа (choke) е включена (за стартиране при студен двигател).

Надясно - въздушната клапа (choke) е изключена (нормално функциониране и стартиране при топъл двигател).

## 5.4 ПРИСПОСОБЛЕНИЕ ЗА ЗАЛИВАНЕ ПРЕДИ ПУСКАНЕ В ДЕЙСТВИЕ

Натискайки командата на приспособлението за заливане преди пускане в действие се впръсква гориво в всмукателния колектор на карбуратора, улеснявайки по този начин задействането при студен двигател (фиг. 10.D).

## 5.5 РЪКОХВАТКА ЗА РЪЧНО ЗАДЕЙСТВАНЕ

Позволява ръчно задействане на двигателя (фиг. 10.E).

## 5.6 КОМАНДА ЗА ЕЛЕКТРИЧЕСКО ЗАДЕЙСТВАНЕ

Позволява електрическо задействане на мотора (фиг. 10.J), когато машината е свързана към електрическата мрежа

посредством подходящ заземен щепсел с три полюса (фиг. 10.K).

## 5.7 КОМАНДА ЗА ДВИЖЕНИЕ НАПРЕД

Позволява на машината да се движи напред.

- За движение напред на машината, снижете лоста на командата (фиг. 9.D), докато прилегне до ръкохватката.
- При нейното освобождаване се спира движението напред на машината и лоста се връща автоматично в изходното положение.

- Ако командата за движение напред се задейства заедно с командата на четката, (фиг. 9.C), при нейното освобождаване остава включена. Деактивира се само, когато се освободи командата на четката (фиг. 9.C) (за приспособените машини).

## 5.8 КОМАНДА НА ЧЕТКАТА

Задейства въртенето на четката.

- За да задействате въртенето на четката, снижете командата (лоста) (фиг. 9.C), докато прилегне до ръкохватката.
- Ако командата на четката се задейства самостоятелно, при нейното освобождаване се спира въртенето на четката и лоста се връща автоматично в изходното положение.

## 5.9 ЛОСТ НА ПРЕДАВАТЕЛНАТА КУТИЯ

Машината е снабдена с предавателна кутия, която се задейства от един лост (фиг. 9.A):

- 5/6 предавки за регулиране на скоростта на движението напред.
- 2 предавки за регулиране на скоростта на заден ход.

## 5.10 ЛОСТ ЗА ОРИЕНТИРАНЕ НА ЧЕТКАТА

Ориентирането на четката се регулира посредством лост (фиг. 9.B), който позволява нейното накланяне в желаната посока.

Движете лоста напред или назад и го позиционирайте в една от трите налични позиции за накланяване на четката.

- **Лост напред** = 15° надясно.
- **Лост в централно положение** = 0° никакъв наклон.
- **Лост назад** = 15° наляво.

## 5.11 ПРЕВКЛЮЧВАТЕЛИ НА ФАРОВЕТЕ

За да включите фаровете, доведете превключвателя в положение I (фиг. 9.Е).

- **Включени фарове** = превключвател в положение I.

## 6. ИЗПОЛЗВАНЕ НА МАШИНАТА

**ВАЖНО** *Правилата за безопасност, които трябва да се спазват по време на използване на машината, са описани в гл. 2. Спазвайте стриктно тези указания, с цел предотвратяване на сериозни рискове или опасности.*

### 6.1 ПРЕДВАРИТЕЛНИ ОПЕРАЦИИ

Преди да използвате машината, проверете количеството на наличното гориво и нивото на маслото. За начините на зареждане на горивоили съответните предпазни мерки за доливане на масло (вж. пар. 7.2 и пар. 7.3).

Колелцата служат за регулиране на разстоянието на четката от земята, за да се предпази от евентуални повредения. Преди да използвате машината, регулирайте колелцата по следния начин:

1. Откачете блокировката (фиг. 11.А).
2. Извадете шифта (фиг. 11.В).
3. Повдигнете / снижете колелцата (фиг. 11.С).
4. Поставете отново шифта.
5. Поставете отново блокировката.

1. Разхлабете страничната ръчка (фиг. 11.Д).
2. Завъртете горната ръчка (фиг. 11.Е) по посока на часовниковата стрелка / обратно на часовниковата стрелка, за да повдигнете/снижете колелцата.
3. Фиксирайте страничната ръчка (фиг. 11.Д).

### 6.2 ПРАВИЛА ЗА БЕЗОПАСНОСТ

Уверете се, че сте разбрали съдържанието, преди да започнете работа. Освен това, извършете следните проверки за безопасност и проверете дали резултатите отговарят на посоченото в таблиците.

 **Преди да използвате снегорина, извършвайте винаги проверки за безопасност.**

#### 6.2.1 Обща проверка

Предмет	Резултат
Горивна система и връзки.	Няма течове.
Електрически кабели.	Цялата изолация е здрава. Няма механична повреда
Кръг на маслото.	Няма течове. Няма повреда.
Пробно управление	Не се открива аномална вибрация. Няма аномален шум.

#### 6.2.2 Тест за функционирането на тягата и четката

Действие	Резултат
Задействайте машината (пар. 6.3)	Колелата и четката трябва да останат неподвижни.
<b>Тест за функциониране на тягата</b>	
Натиснете командата за движение напред (фиг. 9.Д).	Коleta предвижват машината напред.
Освободете командата за движение напред (фиг. 9.Д).	Колелата се спират.
<b>Тест за функциониране на четката</b>	
Натиснете командата на четката (фиг. 9.С).	Четката започва да се върти.
Освободете командата на четката.	Четката се спира.
<b>Тест за функциониране на четката и колелата</b>	
Като задържите натисната командата на четката (фиг. 9.С), натиснете командата за движение напред (фиг. 9.Д).	Четката се върти и коleta предвижват машината напред.
Освободете командата за движение напред (фиг. 9.Д).	Колелата се спират, а четката продължава да се върти.
Освободете командата на четката (фиг. 9.С).	Четката се спира.

 **Ако един от резултатите се различава от указаното в следващите таблици, не е възможно използването**

**на машината! Предайте машината в сервизен център за извършване на съответните проверки и поправка.**

### 6.3 ЗАДЕЙСТВАНЕ / РАБОТА

1. Позиционирайте ключът на запалването в положение ON (фиг. 10.A).

#### 6.3.1 Задействане при студен двигател

1. Доведете ускорителя на пълен режим (фиг. 10.B).
2. Включете въздушната клапа (фиг. 10.C).
3. Натиснете командата на приспособлението за заливане преди пускане в действие (фиг. 10.D) два или три пъти. Уверете се, че отворът се покрива от пръста, когато се натиска командата.
4. Задействане с електрическа команда (пар. 6.3.4) или ръчната команда (пар. 6.3.3).
5. Изключете въздушната клапа (choke) (фиг. 10.C).

**ВАЖНО** *Преди да работите с машината, изчакайте няколко минути, за да позволите на маслото да се загрее.*

#### 6.3.2 Задействане при топъл двигател

1. Доведете ускорителя на пълен режим (фиг. 10.B).
2. Проверете дали въздушната клапа (choke) е изключена (фиг. 10.C).
3. Задействайте с електрическата или ръчната команда (вж. по-долу).

**ВАЖНО** *При стартиране с топъл двигател, не натискайте приспособлението за заливане преди пускане в действие.*

#### 6.3.3 Ръчно задействане

За ръчно задействане на двигателя, дърпайте бавно ръкохватката (фиг. 10.E) по посока навън, докато усетите леко съпротивление. На този етап, дръпнете със сила и придружете ръкохватката при освобождаването. Повторете операцията до задействането на двигателя.

**ЗАБЕЛЕЖКА** *Не извършвайте повече от 3/4 опити, в противен случай се рискува да се задави двигателя. Проверете за евентуалните причини за незадействане*

на двигателя в таблицата "Таблица за идентифициране на неизправности"

### 6.3.4 Електрическо задействане

 **Уверете се, че захранващата система е заземена и снабдена с прекъсвач.**

1. Вкарайте щепсела на захранващия кабел (фиг. 10.K) в захранващия мрежов контакт 230V.
2. Натиснете бутона за задействане и задействайте двигателя.
3. След задействането на двигателя, извадете щепсела от захранващия контакт.

### 6.3.5 Работа

За да работите с машината процедирайте така, както е описано по-долу:

- Посредством съответната команда ориентирайте четката (фиг. 1.G) в желаното положение.
- Настройте хода в зависимост от маршрута и количеството на материала, който трябва да се помете.
- Натиснете командата на четката (фиг. 9.C), за да активирате въртенето на четката.
- Натиснете командата за движение напред (фиг. 9.D), за да задействате тягата.

**ЗАБЕЛЕЖКА** *По време на използване на машината, двигателят трябва да работи на пълен режим.*

### 6.3.6 Завиване

Завиването става като насочите машината в желаната посока.

### 6.3.7 Превключване на предавка

Превключването на предавката става при спряна машина.

За да превключите предавка процедирайте, както следва:

- Спрете машината като освободите командата за движение напред (фиг. 12.D) и командата на четката (фиг. 12.C).
- Преместете лоста за превключване на предавките в желаната позиция (фиг. 12.A).
- Започнете отново да работите, както обикновено.

**ВАЖНО** *Превключването на предавка, когато машината се движи, може да причини вреди на предавателната система.*

## 6.4 СПИРАНЕ

За да спрете машината, освободете командата на четката (фиг. 9.C) и командата за движение напред (фиг. 9.D).  
За да изключите машината, позиционирайте ключът на запалването върху OFF (фиг. 10.A).

**⚠ Не се опитвайте да изключвате машината като задействате командата на въздушната клапа (choke). Това действие може да повреди двигателя.**

**⚠ Двигателят може да се омаже много топъл, веднага след изключването му. Да не се пипа ауслуховото гърне или съседните на него части. Опасност от изгаряния.**

## 6.5 СЪВЕТИ ЗА ИЗПОЛЗВАНЕТО

Тази машина може да се използва за метене на различни видове материали, работейки в различни работни зони.

### Указания за всички видове терени

- Поддържайте винаги скоростта за движение напред и скоростта на четките подходяща за условията на работа и количеството на материала, който трябва да се помете, като ги регулирате по такъв начин, че материала да се мете с постоянен поток.
- Не упрежнявайте прекалено налягане върху четката. За подходящо метене са достатъчни 5-10 cm дълбочина на четката, при по-голямата част от операциите.
- Намалете оборотите на двигателя, преди да го изключите.

### Големи площи

- В случай на неравен или необработен терен, намалете скоростта на напредване, за да се избегне подскачане на четката и произтичащото от това повреждане.
- Метете като създадете един централен проход, разделяйки зоната на 2 части и след това пометете останалите части. Това намалява натоварването на четката по време на работа.

### Сняг

- Отстраняването на снега е по-лесно, когато той е все още свеж. Преминете отново почистените вече зони и отстранете остатъците от сняг.
- Ако е възможно, изхвърлете снега по посока на вятъра.

Контролирайте разстоянието и посоката на изхвърления сняг.

- Намалете оборотите на двигателя, преди да го изключите.

### Мръсотия и фин чакъл

- За да намалите количеството на повдигнатия прах, докато се мете, работете при ниска скорост на четката. Освен това, ако е възможно работете във влажни и облачни дни или след преваляване на дъжд.
- В случай на каменист терен, регулирайте височината на четката така, че да докосва леко камъните, избягвайки тяхното изхвърляне, което би могло да причини евентуални данни.

### Тежки отпадъци

- Намалете скоростта на напредване и работете без да използвате цялата работна ширина на машината.

## 6.6 СЛЕД УПОТРЕБА

- Извършете почистване (пар. 7.4).
- Движете всички команди напред и назад няколко пъти.
- Проверете дали въздушната клапа (choke) е включена.
- Проверете дали няма разхлабени или повредени компоненти. Ако е необходимо, заменете повредените компоненти и затегнете разхлабените винтове и болтове.

**⚠ Да не се покрива машината, докато двигателят и ауслуховото гърне са все още топли.**

## 7. ПОДДРЪЖКА

### 7.1 ИНФОРМАЦИЯ ОТ ОБЩ ХАРАКТЕР

**ВАЖНО** *Правилата за безопасност, които трябва да се спазват по време на операциите по поддръжката, са описани в пар. 2.4. Спазвайте стриктно тези указания, с цел предотвратяване на сериозни рискове или опасности.*

**⚠ Всички проверки и намеси по поддръжката трябва да се извършват при спряна машина и изключен мотор. Свалете ключът на запалването и прочетете съответните инструкции преди, навън и да е намеса отнасяща се до почистването или поддръжката.**

**⚠ Носете подходящо работно облекло, предпазни ръкавици и очила, преди извършване на операции по поддръжката.**

- Честотата и вида на намесите са обобщени в "Таблица на операциите по поддръжката". Таблицата има за цел да ви помогне в поддръжането на работоспособността и безопасността на Вашата машина. В нея са посочени основните намеси и периодичността, предвидена за всяка от тях. Извършете съответното действие при първото изтичане на скока.
- Използването на неоригинални резервни части може да има отрицателно въздействие върху функционирането и безопасността на машината. Производителят отклонява всякаква отговорност в случай на нанасяне на щети или наранявания, предизвикани от тези продукти.
- Оригиначните резервни части се доставят от обслужващите работилници и от оторизирани дистрибутори.

**ВАЖНО** *Всички операции по поддръжката и регулирането, които не са описани в това ръководство, трябва да се извършват от Вашия дистрибутор или от специализиран сервизен център.*

## 7.2 ЗАРЕЖДАНЕ НА ГОРИВО

За да заредите гориво:

1. Развийте затварящата пробка на резервоара и я свалете (фиг. 10.F).
2. Поставете фунията (фиг. 10.G).
3. Заредете гориво и свалете фунията (фиг. 10.G).
4. При приключване на зареждането, завийте добре пробката на горивото и почистете евентуално изтичане на гориво (фиг. 10.F).

**ЗАБЕЛЕЖКА** *Не пълнете резервоара на горивото догоре.*

**ЗАБЕЛЕЖКА** *Използвайте само гориво, което е указано в таблицата с техническите данни. Да не се използват други видове гориво. Възможно е да се използват екологични горива като алкилиран бензин. Състава на този бензин оказва по-малко въздействие върху хората и околната среда. Не са съобщени отрицателни ефекти свързани с използването на такъв бензин. Въпреки това, на пазара се предлагат видове алкилиран бензин, за които не е възможно да се дадат точни*

*указания относно тяхното използване. За повече информация се препоръчва да се видят за справка инструкциите и данните, които се предоставят от производителя на алкилиран бензин.*

**ЗАБЕЛЕЖКА** *Качеството на горивото се влошава и не трябва да остава в резервоара повече от 30 дни. Преди съхраняването на машината за по-дълъг период, заредете в резервоара достатъчно количество гориво, за да завършите последното предвидено използване (гл. 8).*

## 7.3 ПРОВЕРКА / ДОЛИВАНЕ НА МОТОРНО МАСЛО

**⚠ Проверявайте нивото на маслото преди всяко използване на машината.**

**ЗАБЕЛЕЖКА** *Машината се доставя на потребителя без моторно масло.*

### 7.3.1 Проверка / доливане

Процедура:

- Позиционирайте машината на равна повърхност, за да извършите проверката.
- Почистете пространството около маслоизмервателната пръчка. Развийте я и я извадете. Почистете маслоизмервателната пръчка (Фиг. 10.H).
- Вкарайте изцяло маслоизмервателната пръчка, без да я завивате в съответната позиция.
- Извадете отново маслоизмервателната пръчка. Проверете нивото на маслото.
- Долейте масло като използвате удължителната тръба (фиг. 3.E), ако нивото е по-ниско от знака "MAX" (фиг. 12)
- За правилната процедура за смяна на маслото, вж. пар. 7.3.2

**⚠ Да не се превишава количеството на маслото при напълването, което би могло да доведе до прегряване на двигателя. Ако нивото на маслото превиши "MAX" ниво, източете от маслото до достигане на правилното ниво.**

**ЗАБЕЛЕЖКА** *За вида на маслото, което трябва да се използва, вижте "Таблица с технически данни на маслото".*

### 7.3.2 Смяна на маслото

**⚠ Моторното масло може да се окаже много топло, ако се източи веднага след изключването на двигателя.**

**Следователно, оставете двигателят да се охлади в продължение на няколко минути, преди да източите маслото.**

Сменяйте моторното масло с честота, указана в “Таблица за поддръжката”. Сменяйте маслото по-често, ако двигателят работи в трудни условия. Процедирайте, както е описано по-долу:

1. Паркирайте машината на равна повърхност.
2. Поставете съд за събиране на маслото в съответствие с тръбата за източване.
3. Свалете пробката за зареждане на масло (фиг. 10.H).
4. Свалете пробката за източване на масло (фиг. 10.I).
5. Съберете маслото в съда.
6. Завийте отново пробката за източване на масло.
7. Почистете евентуално изтичане на масло.
8. Напълнете с ново масло. За количеството на маслото вижте “Таблица с технически данни”.
9. При всяко зареждане, задействайте двигателят и го оставете да работи най-малко 30 секунди.
10. Проверете, че няма течове на масло.
11. Изключете двигателя. Изчакайте 30 секунди и проверете отново нивото на маслото. Ако е необходимо, вижте също “проверка/доливане” (пар. 7.3.1).

**ВАЖНО** *Предайте маслото за обработка и изхвърляне, в съответствие с местните нормативни разпоредби.*

## 7.4 ПОЧИСТВАНЕ

 **Извършете операциите по почистването при изключена машина. Не се опитвайте да отстранявате евентуален материал, захванат в четката, преди:**

- да сте освободили командите за четката и движението напред.
- Да сте изключили мотора.

Почиствайте винаги машината след използване. За почистването се придържайте към следните инструкции:

- Почистете двигателят с четка и/или сгъстен въздух.
- Не пръскайте вода директно върху двигателя.
- След почистване с вода, задействайте машината и четката, за да отстраните водата, която в противен случай може да проникне в лагерите и да причини вреди.

**ВАЖНО** *Да не се използва никога вода под високо налягане. Може да повреди електрическите компоненти.*

## 7.5 СВЕЩ

За операциите по свещта се обърнете към дистрибутор или оторизиран сервизен център. Що се отнася до намесите по свещта, вижте за справка таблицата за поддръжка и таблицата за идентифициране на неизправностите.

## 7.6 КАРБУРАТОР

Карбураторът е предварително регулиран от производителя. Консултирайте таблицата за идентифициране на неизправностите, за да проверите кога е необходимо да се намесите по карбуратора (гл. 12).

## 7.7 ПОЧИСТВАНЕ НА ВЪЗДУШНИЯ ФИЛТЪР

1. Развийте ръчката на капака на филтъра (фиг. 13.A) и свалете капака (фиг. 13.B).
2. Развийте ръчката (фиг. 13.C) и свалете филтъра (фиг. 13.D).
3. Почистете филтъра като го издухате със сгъстен въздух отвътре и отвън.
4. Проверете дали филтъра не е повреден, в противен случай го сменете.
5. Монтирайте отново последователно филтъра (фиг. 13.D), ръчката (фиг. 13.C), капака (фиг. 13.B) и ръчката (фиг. 13.A).

## 7.8 ФИКСИРАЩИ ГАЙКИ И ВИНТОВЕ

- Поддържайте затегнати гайките и винтовете, за да сте сигурни, че машината се намира винаги в състояние да функционира безопасно.

## 8. ПРИБИРАНЕ ЗА СЪХРАНЕНИЕ

Когато машината трябва да се прибере за съхранение за период по-голям от 30 дни:

1. Сменете моторното масло, ако тази операция не е била вече изпълнена през предходните три месеца.
2. Почистете старателно машината.
3. Проверете дали по машината няма повреждания. Ако е необходимо, извършете поправки.
4. Ако боята е повредена, боядисайте отново съответните места, за да се предотврати образуването на ръжда.



5. Защитете металните повърхности, изложени на ръжда.
6. Приберете машината за съхранение в затворено помещение, ако е възможно.
7. Да се избягва поставянето на тежки товари над четката и защитния капак на четката. Теглото може да деформира четката и да я направи неизползваема.

## 9. ТЕХНИЧЕСКО ОБСЛУЖВАНЕ И ПОПРАВКИ

Това ръководство предоставя всички упътвания, необходими за управлението на машината и за извършване на правилна основна поддръжка от потребителя. Всички операции по регулирането и поддръжката, които не са описани в това ръководство, трябва да бъдат извършвани при Вашия дистрибутор или в специализиран център за обслужване, който разполага с необходимите познания и инструменти за правилното извършване на работата, като се запази степента на безопасност и първоначалното състояние на машината. Операции, извършени от некомпетентни лица или фирми водят до отпадане на всякаква гаранция и всякакво задължение или отговорност на Производителя.

- Само оторизирани работилници за техническо обслужване могат да извършват поправки и поддръжка, когато машината е в гаранция.
- Оторизираните работилниците за техническо обслужване използват единствено оригинални резервни части. Оригиначните резервни части и принадлежности са специално разработени за машините.
- Неоригиналните резервни части и принадлежности не са одобрени за използване; използването на неоригинални

- резервни части и принадлежности води до отпадане на гаранцията.
- Препоръчва се да закарате машината веднъж в годината в оторизирана работилница за техническо обслужване, за извършване на поддръжка, техническо обслужване и проверка на предпазните устройства.

## 10. ГАРАНЦИОННО ПОКРИТИЕ

Гаранцията покрива всички дефекти на материали, както и производствени дефекти. Потребителят трябва да следва внимателно всички предоставени инструкции в приложената документация. Гаранцията не покрива вреди/щети дължащи се на:

- Непознаване на придружаващата документация.
  - Невнимание.
  - Неправилно използване и монтаж или несвойствено използване.
  - Използване на неоригинални резервни части.
  - Използване на принадлежности, които не са доставени или такива, които не са одобрени от производителя.
- Освен това, гаранцията не покрива:
- Нормалното износване на предавателни ремъци, шнекове, фарове, колела, предпазни болтове и кабели.
  - Нормалното износване.
  - Мотори. Тези последните са покрити от гаранциите на производителя на мотора съгласно посочените условия и срокове.

Потребителят е защитен от действащото национално законодателство. Правата на потребителя предвидени от действащото национално законодателство по никакъв начин не се ограничават от настоящата гаранция.

## 11. ТАБЛИЦА НА ОПЕРАЦИИТЕ ПО ПОДДРЪЖКАТА

Операция	Периодичност		Параграф
	Първи път	След това всеки	
<b>МАШИНА</b>			
Проверка на всички фиксирания	-	Преди всяко използване	7.7

\*\*\* Интервенти, които трябва да се извършат от вашия дистрибутор или от оторизиран сервизен център

Операция	Периодичност		Параграф
	Първи път	След това всеки	
Проверки за безопасност / Проверка на командите	-	Преди всяко използване	6.2
Общо почистване и проверка	-	В края на всяко използване	7.4
<b>ДВИГАТЕЛ</b>			
Почистване на свещта	-	25 часа / след всеки сезон	***
Смяна на свещта	-	100 часа / след всеки сезон	***
Проверка на нивото/доливане на моторно масло	-	5 часа / след всяка употреба	7.3.1
Смяна на моторното масло	5 часа	50 часа / след всеки сезон	7.3.2
Почистете въздушния филтър на карбуратора	-	10 часа / след всяка употреба	7.4

\*\*\* Интервенции, които трябва да се извършват от вашия дистрибутор или от оторизиран сервизен център

## 12. ИДЕНТИФИЦИРАНЕ НА НЕИЗПРАВНОСТИ

ПРОБЛЕМ	ВЪЗМОЖНА ПРИЧИНА	МЕРКИ
1. Не се извършва задействие	Ключ на запалването в положение OFF	Позиционирайте ключът на запалването в положение ON
	Няма гориво	Напълнете резервоара с чисто и без примеси гориво.
	Изключена въздушна клапа (choke)	Включете въздушната клапа (choke).
	Не е натиснато приспособлението за заливане преди пускане в действие	Натиснете приспособлението за заливане преди пускане в действие
	Задавен двигател (наводнен карбуратор)	Изчакайте няколко минути преди да задействате двигателя. Не натискайте приспособлението за заливане преди пускането в действие и изключете въздушната клапа (choke).
	Свещта е повредена	Свържете се с оторизиран сервизен център.
	Старо гориво	Свържете се с оторизиран сервизен център.
	Вода в карбуратора	Свържете се с оторизиран сервизен център.
2. Загуба на мощност	Изхвърляне на твърде много материал	Намалете скоростта
	Пробката на резервоара на горивото е мръсна или покрита с лед или сняг.	Отстранете мръсотията, леда или снега, които покриват пробката или зоната около пробката на резервоара.

Ако проблемите продължават след като сте практикували описаните по-горе решения за отстраняване на неизправностите, свържете се с Вашия дистрибутор.

<b>ПРОБЛЕМ</b>	<b>ВЪЗМОЖНА ПРИЧИНА</b>	<b>МЕРКИ</b>
3. Двигателят се върти на минимални обороти или не работи правилно	Включена въздушна клапа	Изключете въздушната клапа
	Старо гориво	Свържете се с оторизиран сервизен център.
	Вода в карбуратора	Свържете се с оторизиран сервизен център.
	Да се смени карбуратора	Свържете се с оторизиран сервизен център.
4. Прекалени вибрации	Разхлабени части или четка, или повредена четка.	Затегнете всички приспособления за фиксиране. Сменете повредените части в оторизиран сервизен център.
	Ръкохватката не е позиционирана правилно.	Уверете се, че ръкохватката е фиксирана правилно в нейната позиция.
5. Загуба или забавяне при изхвърлянето на материал.	Захваната четка.	Отстранете евентуални отпадъци или чужди тела от четката.
	Четката е разположена твърде далече от земята.	Регулирайте височината на колелцата.
6. Тяговата система отказва да функционира	Кабелът за управление на задействането на тяговата система не е регулиран правилно.	Свържете се с оторизиран сервизен център.

Ако проблемите продължават след като сте практикували описаните по-горе решения за отстраняване на неизправностите, свържете се с Вашия дистрибутор.



## SADRŽAJ

1. OPĆE INFORMACIJE .....	1
2. SIGURNOSNI PROPISI.....	2
2.4 Održavanje, skladištenje i transport .....	3
3. UPOZNAVANJE S MAŠINOM .....	3
3.1 Opis mašine i predviđena upotreba.....	3
3.2 Sigurnosne oznake .....	4
3.3 Identifikacijska naljepnica .....	4
3.4 Glavni dijelovi.....	5
4. MONTAŽA .....	5
4.1 Komponente za montažu .....	5
4.2 Montaža kablova komande za kretanje naprijed i komande četke .....	5
4.3 Montaža držala .....	5
4.4 Montaža komande mjenjača .....	5
4.5 Montaža komande za usmjeravanje četke .....	6
5. UPRAVLJAČKE KOMANDE .....	6
5.1 Prekidač za paljenje .....	6
5.2 Komanda gasa.....	6
5.3 Komanda čoka .....	6
5.4 Ubrzivač .....	6
5.5 Rukohvat za ručno pokretanje .....	6
5.6 Komanda za električno pokretanje .....	6
5.7 Komanda za kretanje naprijed.....	6
5.8 Komanda četke .....	6
5.9 Poluga mjenjača.....	6
5.10 Poluga za usmjeravanje četke .....	6
5.11 Prekidač za farove.....	7
6. UPOTREBA MAŠINE .....	7
6.1 Pripremne radnje.....	7
6.2 Sigurnosne kontrole .....	7
6.3 Startanje / rad.....	7
6.4 Zaustavljanje.....	8
6.5 Savjeti za upotrebu.....	8
6.6 Nakon upotrebe .....	9
7. ODRŽAVANJE.....	9
7.1 Opće informacije.....	9
7.2 Sipanje goriva .....	9
7.3 Kontrola / sipanje motornog ulja .....	10
7.4 Čišćenje .....	10
7.5 Svjećica .....	10
7.6 Karburator .....	10
7.7 Čišćenje filtra vazduha .....	10
7.8 Matice i vijci za fiksiranje .....	11
8. SKLADIŠTENJE.....	11
9. ASISTENCIJA I POPRAVKA.....	11
10. POKRIĆE GARANCIJE.....	11
11. TABLICA S INTERVENCIJAMA ODRŽAVANJA.....	11
12. PREPOZNAVANJE PROBLEMA .....	12

## 1. OPĆE INFORMACIJE

### 1.1 KAKO SE SLUŽITI PRIRUČNIKOM

U priručniku neki paragrafi koji sadrže informacije od posebnog značaja za sigurnost ili rad, istaknuti su na različite načine, prema slijedećem kriteriju:

**NAPOMENA** ili **VAŽNO** pruža objašnjenja ili ostale elemente u vezi s prethodno navedenim, kako ne biste oštetili mašinu ili napravili štetu.

Simbol  ističe opasnost. Ukoliko se ne pridržavate upozorenja, možete se povrijediti ili nanijeti povrede i/ili oštećenja trećim licima.

.....

- ..... Paragrafi istaknuti kvadratom s tačkastim
- ..... stranama sive boje pokazuju opcijske
- ..... karakteristike koje ne postoje na svim
- ..... modelima mašina opisanih u ovom
- ..... Priručniku. Provjerite je li karakteristika
- ..... prisutna na Vašem modelu mašine.

.....

Sve oznake "prednji", "stražnji", "desno" i "lijevo" odnose se na rukovaoca u položaju za upravljanje mašine.

### 1.2 REFERENCE

#### 1.2.1 Slike

Slike u ovim uputstvima za upotrebu označene su brojevima 1, 2, 3 i tako dalje. Dijelovi prikazani na slikama označeni su slovima A, B, C i tako dalje. Referencija na komponentu C na slici 2 označava se natpisom: "Vidi sl. 2.C" ili samo "(sl. 2.C)". Slike su indikativne. Stvarni broj komada može varirati u odnosu na one prikazane.

#### 1.2.2 Naslovi

Priručnik je podijeljen na poglavlja i paragrafe. Naslov paragrafa "2.1. Obuka" je podnaslov od "2. Sigurnosni propisi". Referencija na naslove i paragrafe označena je skraćenicama pogl. i par. i odnosnim brojem. Primjer: "pogl. 2" ili "par. 2.1".

## 2. SIGURNOSNI PROPISI

### 2.1 OBUKA

 **Pažljivo pročitajte ove upute prije upotrebe mašine.**

 **Upoznajte se sa komandama i s prikladnim načinom upotrebe mašine. Naučite brzo da zaustavite motor. Nepoštivanje upozorenja i uputa može dovesti do nastanka požara i/ili ozbiljnih ozljeda. Sačuvajte sva upozorenja i upute za naredne konzultacije.**

- Nemojte nikada dopustiti da mašinu koriste djeca ili osobe koje nisu dovoljno upoznate s uputama. Lokalni zakoni mogu utvrditi minimalni uzrast korisnika.
- Ne koristiti nikada mašinu ako je korisnik umoran ili se loše osjeća, ili je pak uzeo lijekove, drogu ili alkohol ili materije koje ugrožavaju njegove reflekse i pažnju.
- Ne zaboravite da je rukaovač ili korisnik odgovoran za nezgode i nepredviđene slučajeve koji mogu nastati na štetu drugih osoba ili njihove imovine. Odgovornost korisnika podrazumijeva procjenu potencijalnih opasnosti terena na kojem se radi, poduzimanje svih potrebnih mjera kako bi garantovao vlastitu sigurnost i sigurnost drugih osoba, a posebno na strmim, neravnim, klizavim ili nestabilnim terenima.

### 2.2 PRIPREMNE RADNJE

#### Oprema za ličnu zaštitu

- Nemojte koristiti čistilicu ako niste prikladno odjeveni.
- Nosite obuću koja će dobro prijanjati na klizavom terenu.
- Uvijek nosite zaštitne naočale ili zaštitu za lice i oči za vrijeme upotrebe, održavanja ili popravke mašine. Rad mašina s motorom može dovesti do odlijetanja stranih tijela u oči.
- Nosite slušalice za zaštitu od buke.

#### Radni prostor / Mašina

- Dobro provjerite prostor koji trebate očistiti i uklonite eventualna strana tijela koja možete vidjeti. Na primjer, otirači, saone, daske, žica itd.
- Prije startanja motora, provjerite jeste li isključili sve komande koje aktiviraju organe u pokretu.

#### Motor s unutarnjim izgaranjem

- Upozorenje: gorivo je lako zapaljivo. Rukujte s njime veoma pažljivo.

- Uvijek čuvajte gorivo u prikladnim kanisterima.
- Sipajte ili dolijte gorivo pomoću lijevka, samo napolju i ne pušite za vrijeme ovih radnji.
- Sipajte gorivo prije nego što upalite motor. Nemojte otvarati poklopac na spremniku niti sipajte gorivo kad je motor upaljen i još uvijek vruć.
- Ako se gorivo prospe, nemojte startati motor, već udaljite mašinu s područja na kojem je gorivo prosuto i odmah očistite svaki trag goriva koje se prosulo po mašini ili terenu.
- Dobro zavrnite poklopac na spremniku i kanisterima goriva.
- Izbjegavajte da gorivo dođe u dodir s odjećom, a u tom slučaju, presvucite se prije nego što startate motor.

### 2.3 ZA VRIJEME UPOTREBE

#### Radni prostor

- Nemojte koristiti mašinu na prostoru u kojem postoji rizik od eksplozija, u prisustvu zapaljive tekućine, plina ili prašine. Električni kontakti ili mehaničko trljanje može dovesti do nastanka iskri koje mogu zapaliti prašinu ili paru.
- Nemojte aktivirati motor u zatvorenim prostorijama, u kojima bi moglo da se nakupljaju opasni dimovi ugljičnog monoksida. Operacije startanja moraju se vršiti napolju ili na dobro provjetrenom mjestu. Ne zaboravite da su ispušni plinovi otrovni.
- Radite isključivo po dnevnom svjetlu ili pri dobrom umjetnom osvjetljenju ili kad se dobro vidi.
- Udaljite osobe, djecu i životinje s radnog područja. Djecu trebaju nadgledati odrasli.
- Posebnu pažnju obratite kada koristite mašinu na ležama sa šljunkom, pločnicima i ulicama ili kada prelazite preko istih. Pazite na skrivene opasnosti.
- Pazite na promet kad mašinu koristite u blizini puta.

#### Ponašanje

- Nemojte usmjeravati četku u pravcu vjetra, ili osoba, životinja, vozila, kuća i ostalog što bi materijal koji ste počistili mogao oštetiti. Ne dozvolite da se nitko zadržava ispred mašine.
- Nikada nemojte koristiti mašinu u blizini ograda, automobila, prozora, staklenih ograda itd. ukoliko niste prikladno podesili smjer četke.
- Nemojte približavati ruke i noge rotirajućim dijelovima. Karter za zaštitu četke uvijek mora biti čist.
- Ako mašina udari o strana tijela ili počne nepravilno vibrirati, ugasisite motor, pričekajte da se dijelovi u pokretu zaustave i pažljivo pregledajte mašinu da provjerite da se nije oštetila. Vibracije su obično znak da postoji

neki problem. Prije ponovne upotrebe mašine popravite eventualna oštećenja.

- Prije nego što se udaljite od mašine, ugasite motor i isključite sve komete.
- Prije nego što izvršite popravku, čišćenje, pregled, podešavanja, ugasite motor i pričekajte da se dijelovi u pokretu zaustave (izuzev ako nije drugačije navedeno u uputama). Iščupajte kablove električnog motora. (Opcija)
- Nemojte dodirivati dijelove motore koji se za vrijeme rada zagrijevaju. Rizik od opekotina.
- Nemojte transportirati mašinu pri prevelikoj brzini na klizavim površinama. Pazite kada se krećete u rikverc. Gledajte iza sebe prije i za vrijeme kretanja u rikverc da se uvjerite da iza vas nema prepreka.
- Isključite četku kad mašinu transportirate ili kad istu ne koristite.
- Uvijek provjerite jeste li u ravnoteži i čvrsto uhvatite držalo. Hodajte, nikada ne trčite.

### Ograničenja u upotrebi

- Nemojte koristiti mašinu poprečno na padinama. Uvijek se krećite odozgo nadolje, potom odozdo nagore. Pazite posebice kada mijenjate pravac kretanja na padinama. Izbjegavajte padine s velikim nagibom.
- Nemojte koristiti mašinu ako su štitnici nedovoljni ili ukoliko sigurnosni uređaji nisu ispravno postavljeni.
- Nemojte isključivati niti oštećivati sigurnosne uređaje koji postoje na mašini.
- Nemojte mijenjati podešenost motora, niti ga pustite da radi prekomjernom brzinom. Ako motor radi pri prevelikom broju okretaja, povećava se rizik od tjelesnih povreda.
- Nemojte preoptereti mašinu na način što ćete je terati prevelikom brzinom.
- Nemojte ubacivati ruke u karter za zaštitu četke ako prethodno niste isključili motor i sakečali da se dijelovi u pokretu zaustave.

## 2.4 ODRŽAVANJE, SKLADIŠTENJE I TRANSPORT

Redovito održavajte mašinu i ispravno je uskladištite kako bi se održala njena sigurnost.

**⚠ Dijelovi u kvaru ili oštećeni dijelovi moraju se zamijeniti, nikada popravljati. Koristite isključivo originalne rezervne dijelove: upotreba neoriginalnih rezervnih dijelova i/ili dijelova koji nisu ispravno namontirani, može ugroziti sigurnost mašine, izazvati nezgode ili ozljede osoba, a pritom proizvođač neće biti odgovoran niti obavezan nadoknaditi štetu.**

### Održavanje

- Ako spremnik trebate isprazniti, izvršite ovu opraciju napolju i kad je motor hladan.
- Da smanjite rizik od požara, redovito provjeravajte da ne dolazi do curenja ulja i/ili goriva.

### Skladištenje

- Nemojte ostavljati gorivo u spremniku ako mašinu odlažete u zgradi u kojoj pare goriva mogu doći u dodir s otvorenim plamenom, iskrama ili izvorima topline.
- Pričekajte da se motor ohladi prije nego što mašinu odložite u zatvorenu prostoriju.
- Uvijek pogledajte upute za upotrebu za važne detalje ako mašinu trebate uskladištiti na dugi period.

### Transport

- Ako mašinu trebate transportirati na kamionu ili prikolici, koristite pristupne rampe koje su otporne i koje ima dovoljnu širinu i dužinu.
- Utovarite mašinu kad je motor ugašen, guranjem; ovu radnju treba da izvrši odgovarajući broj osoba.
- Za vrijeme transporta, zatvorite slavinu goriva (ako je predviđena) i uvjerite se da je mašina prikladno pričvršćena za prijevozno sredstvo sajlama ili lancima tijekom transporta.

## 2.5 ZAŠTITA OKOLIŠA

Zaštita okoliše mora biti važan i prioritetan aspekt pri korištenju mašine, uz poštovanje susjedstva i okruženja u kojem živimo.

- Nemojte uznemiravati susjede.
- Strogo slijedite lokalne propise za zbrinjavanje ambalaže, ulja, goriva, filtera, istrošenih dijelova ili bilo kojeg drugog elementa koji ima jak utjecaj na okoliš; ovaj otpad se ne smije baciti u obični otpad, već se mora odvojiti i predati određenim centrima za skupljanje otpada koji će se pobrinuti za recikliranje materijala.
- Kada mašinu prestanete koristiti, ne ostavljajte je u okolini, već se obratite službi za prikupljanje otpada, u skladu sa važećim lokalnim propisima.

## 3. UPOZNAVANJE S MAŠINOM

### 3.1 OPIS MAŠINE I PREDVIĐENA UPOTREBA

**Ova mašina je čistilica.**

Mašina je opremljena četkom, koju štiti karter, a koja se okreće i čisti materijal

s prednje strane. Četku pokreće motor koji u isto vrijeme pogoni i mašinu. Upravljanje mašinom vrši se preko komandi koje se nalaze na komandnoj tabli. Radnik može voziti mašinu i aktivirati glavne komande dok stoji na nogama, na mjestu vozača, iza mašine.

### 3.1.1 Predviđena upotreba

Ova mašina je projektirana i izrađena za čišćenje, uklanjanje i izbacivanje nečistoće s pločnika, stepenika, prolaza za vozila i ostalih površina na razini tla. Čistilicu morate koristiti isključivo da uklonite materijal kao što su lišće, snijeg, prašina, sitni šljunak i sitniši.

### 3.1.2 Neprihvatljiva upotreba

Bilo koja druga upotreba koja nije prethodno navedena može biti opasna i nanijeti štetu osobama i/ili predmetima. U neprihvatljivu upotrebu spadaju (navodimo samo nekoliko primjera):

- Korištenje mašine na površinama koje su iznad razine tla, kao što su krovovi kuća, garaže, tremovi ili druge konstrukcije ili zgrade.
- Vuča ili guranje tereta
- Prijevoz djece ili drugih putnika.

**VAŽNO** *Neprihvatljiva upotreba dovodi do prestanka važenja garancije, a proizvođač neće snositi nikakvu odgovornost, već će korisnik morati snositi troškove za oštećenja ili ozljede nanijete samom sebi ili trećim osobama.*

### 3.1.3 Tipologija korisnika

Ova mašina je namijenjena da je koriste osobe, odnosno rukovaoci koji nisu profesionalci. Ova mašina je namijenjena za upotrebu iz hobija.

**VAŽNO** *Mašinu mora koristiti samo jedan rukovaoc.*

## 3.2 SIGURNOSNE OZNAKE

Na mašini se nalaze razni simboli (sl. 4). Oni imaju ulogu da podsjetu rukovaoca na ponašanje koje mora imati kako bi koristio mašinu pažljivo i oprezno. Značenje simbola:



**PAŽNJA!**



**PAŽNJA!** Pročitati upute prije upotrebe mašine.



**OPASNOST!** Izbacivanje predmeta. Nemojte usmjeravati četku prema osobama ili životinjama.



**OPASNOST!** Na radnom prostoru ne smije biti osoba, djece i životinja.



**OPASNOST!** Držite ruke i noge podalje od rotirajućih dijelova.



**OPASNOST!** Nosite sredstvo za zaštitu sluha.



**OPASNOST!** Nosite zaštitne naočale.



**OPASNOST!** Motori ispuštaju ugljični monoksid. **NEMOJTE** puštati mašinu u pogon u zatvorenoj prostoriji.



**OPASNOST!** Gorivo je lako zapaljivo i može eksplodirati. Ugasite motor i pričekajte da se ohladi prije nego što dolijete gorivo.



**OPASNOST!** Rizik od požara ili eksplozije. Nemojte pušiti, nemojte koristiti otvoreni plamen ili izvore paljenja.

**VAŽNO** *Etikete koje su oštećene ili nečitljive moraju se zamijeniti. Zatražite nove naljepnice od ovlaštene servisne službe.*

## 3.3 IDENTIFIKACIJSKA NALJEPNICA

Na etiketi se nalaze sljedeći podaci (sl. 1):

1. Adresa proizvođača
2. Tip mašine
3. Razina zvučne snage
4. Oznaka sukladnosti CE
5. Radni okretaji motora
6. Snaga motora
7. Kubikaža motora
8. Godina proizvodnje
9. Serijski broj
10. Šifra artikla

Upišite identifikacijske podatke o mašini u odgovarajući prostor na etiketi koja se nalazi na poledini naslovne strane.

**VAŽNO** *Koristite identifikacijske nazive koji se nalaze na identifikacijskoj etiketi mašine.*

**VAŽNO** Koristite identifikacijske nazive svaki put kada kontaktirate ovlaštenu servis.

### 3.4 GLAVNI DIJELOVI

Mašina se sastoji od sljedećih glavnih dijelova (sl. 1):

- A. Šasija
- B. Motor
- C. Spremnik goriva
- D. Držalo
- E. Komandna tabla
- F. Karter za zaštitu četke
- G. Četka
- H. Točkići
- I. Točak
- J. Kuke za dodatnu opremu.
- K. Farovi (opcija)
- L. Utikač za električno pokretanje

## 4. MONTAŽA

Za potrebe skladištenja i transporta, neki dijelovi mašine nisu direktno sklopjeni u fabrici, već ih treba namontirati nakon skidanja ambalaže, prema narednim uputstvima.

**⚠ Skidanje ambalaže i dovršetak montaže trebaju se izvršiti na ravnoj i čvrstoj površini, s dovoljno prostora za pokretanje mašine i pakovanja i uz pomoć odgovarajućeg alata. Nemojte koristiti mašinu prije nego što završite radnje navedene u odjeljku "MONTAŽA".**

**VAŽNO** Mašina se isporučuje bez motornog ulja i goriva.

### 4.1 KOMPONENTE ZA MONTAŽU

U pakiranju se nalaze komponente za montažu (sl. 3) koje su navedene u sljedećoj tablici:

Pol.	Opis	Kol.
A	Držalo s već namontiranim šipkama i kabelima	1
B	Vijci za fiksiranje držala	4
C	Matice za fiksiranje držala	4
D	Lijevak	1
E	Produžno crijevo za ulje	1
F	Ključ za skidanje svjećice	1
G	Vijci	1

### 4.1.1 Skidanje ambalaže

1. Otvorite pakovanje pažljivo i pazite da ne zagubite dijelove
2. Pročitajte dokumentaciju koja se nalazi u kutiji, kao i ova uputstva.
3. Izvadite iz kutije sve dijelove koji nisu namontirani.
4. Izvadite mašinu iz kutije.
5. Zbrinite kutiju i ambalažu u skladu s lokalnim zakonskim propisima.

### 4.2 MONTAŽA KABLOVA KOMANDE ZA KRETANJE NAPRIJED I KOMANDE ČETKE

Zakvačite prerez kabla na odgovarajući otvor (sl. 5).

**NAPOMENA** *Kablovi su već namontirani na komandnoj tabli.*

### 4.3 MONTAŽA DRŽALA

Držalo se isporučuje s već namontiranom komandnom tablom. Vijci za montiranje držala na mašini, vijci za fiksiranje komande mjenjača i vijci za fiksiranje komande za usmjeravanje četke isporučeni su u odvojenom pakiranju i nalaze se u ambalaži mašine. Namontirajte kako slijedi:

1. Približite dvije krajnje cijevi držala (sl. 6.A) nosaču (sl. 6.B).

Stavite držače rastojanja (sl. 6.C) i poravnajte ih s rupama imajući u vidu ispravni promjer (manje udubljenje prema vani, veće udubljenje prema unutrašnjosti).

2. Stavite u rupe vijke i matice i učvrstite ih.

### 4.3.1 Montaža rukohvata poluga

1. Pritegnite svaki rukohvat na narezanoj šipci poluge mjenjača (sl. 9.A) i na narezanoj šipci poluge za usmjeravanje usmjerivača (sl. 9.B).
2. Pritegnite maticu za fiksiranje.

### 4.4 MONTAŽA KOMANDE MJENJAČA

1. Izvadite iz zgloba (sl. 7.A) komande mjenjača podlošku (sl. 7.B) i rascjepku (sl. 7.C) koji su prethodno namontirani.



2. Umetnite zglob (sl. 7.A) komande mjenjača u otvor poluge (sl. 7.D) da biste je povezali na prijenosni mehanizam.
3. Fiksirajte podlošku (sl. 7.B) i rascjepku (sl. 7.C).

#### 4.5 MONTAŽA KOMANDE ZA USMJERAVANJE ČETKE

1. Izvadite iz zgloba (sl. 8.A) komande za usmjeravanje četke maticu (sl. 8.B) koja je prethodno stavljena.
2. Umetnite zglob (sl. 8.A) komande za usmjeravanje četke u otvor poluge (sl. 8.C).
3. Fiksirajte maticu (sl. 8.B).

### 5. UPRAVLJAČKE KOMANDE

#### 5.1 PREKIDAČ ZA PALJENJE

Omogućava zaustavljanje i startanje motora. Prekidač za paljenje ima dva položaja (sl. 10.A):

1. Prekidač postavljen na OFF - motor se zaustavlja i ne može se startati.
2. Prekidač postavljen na ON - motor se može startati i pustiti u rad.

#### 5.2 KOMANDA GASA

Podešava broj okretaja motora.

Položaji, označeni na pločici, odgovaraju (sl. 10.B):



**1. Puna brzina:** Koristiti uvijek za startanje mašine i za vrijeme rada.



**2. Minimalno:** se koristi kad je motor dovoljno vruć za vrijeme faza stajanja.

#### 5.3 KOMANDA ČOKA

Koristi se za paljenje motora na hladno. Komanda čoka ima dva položaja (sl. 10.C):



Lijevo - čok je uključen (za startanje na hladno).

Desno - čok je isključen (uobičajeni rad i startanje zagrijanog motora).

#### 5.4 UBRIZGIVAČ

Kad pritisnete gumenu komandu ubrizgivača, ubrizgava se gorivo u usisni

kolektor karburatora, te je na ovaj način lakše startati hladan motor (sl. 10.D).

#### 5.5 RUKOHVAT ZA RUČNO POKRETANJE

Omogućava ručno startanje motora (sl. 10.E).

#### 5.6 KOMANDA ZA ELEKTRIČNO POKRETANJE

Omogućava električno startanje motora (sl. 10.J) kad je mašina spojena na električnu mrežu preko odgovarajućeg trolnog utikača opremljenog uzemljenjem (sl. 10.K).

#### 5.7 KOMANDA ZA KRETANJE NAPRIJED

Omogućava kretanje mašine naprijed.

- Da biste pokrenuli mašinu naprijed, spustite komandu (sl. 9.D) sve dok ona ne nalegne na rukohvat.
- Kad je pustite, zaustavlja se kretanje mašine naprijed, a poluga se automatski vraća u početni položaj.

- Ako se komanda za kretanje naprijed aktivira skupa s komandom četke (sl. 9.C), kad je pustite ostati će uključena. Isključuje se samo otpuštanjem i komande četke (sl. 9.C) (za mašine kod kojih je to predviđeno).

#### 5.8 KOMANDA ČETKE

Aktivira okretanje četke.

- Da biste aktivirali okretanje četke spustite komandu (sl. 9.C) sve dok ona ne nalegne na rukohvat.
- Ako se aktivira samo komanda četke, kad se ona otpusti, okretanje četke se zaustavlja, a poluga se automatski vraća u početni položaj.

#### 5.9 POLUGA MJENJAČA

Mašina ima mjenjač koji se aktivira preko poluge (sl. 9.A):

- 5/6 brzina za podešavanje brzine kretanja unaprijed.
- 2 brzine za podešavanje brzine kretanja unazad.

#### 5.10 POLUGA ZA USMJERAVANJE ČETKE

Usmjeravanje četke regulira se preko poluge (sl. 9.B) koji omogućava da se četka nagne u željenom smjeru.

Pokrećite polugu unaprijed ili unazad u jedan od 3 raspoloživa položaja kako biste nageli četku.

- **Poluga naprijed** = 15° udesno.

- **Poluga u središnjem položaju**  
= 0° nema nagiba.
- **Poluga unazad** = 15° ulijevo.

### 5.11 PREKIDAČ ZA FAROVE

Da biste uključili farove, gurnite prekidač u položaj I (sl. 9.E).

- **Farovi uključeni** = prekidač u položaju I.

## 6. UPOTREBA MAŠINE

**VAŽNO** Sigurnosni propisi kojih se trebate pridržavati za vrijeme upotrebe mašine opisani su u poglavlju 2. Strogo se pridržavajte ovih propisa kako ne bi nastali rizici ili opasnosti.

### 6.1 PRIPREMNE RADNJE

Prije nego što počnete koristiti mašinu provjerite ima li u njoj goriva i provjerite razinu ulja. U svezi s načinom i mjerama opreza prilikom sipanja goriva i sipanja ulja (vidi par. 7.2 i par. 7.3).

Točkici služe da se podese udaljenost četke od terena na način da se ona zaštiti.

Prije korištenja mašine podesite točkice na sljedeći način:

1. Otkočite kočnicu (sl. 11.A).
2. Izvadite klin (sl. 11.B).
3. Podignite / spustite točkice (sl. 11.C).
4. Ponovo namestite klin.
5. Ponovo namestite kočnicu.

1. Popustite bočnu ručku (sl. 11.D).
2. Okrenite gornju ručku (sl. 11.E) u smjeru kazaljke na satu / suprotno od kazaljke na satu da podignete / spustite točkice.
3. Fiksirajte bočnu ručku (sl. 11.D).

### 6.2 SIGURNOSNE KONTROLE

Uvjerite se da ste se upoznali s njima prije nego što počnete raditi. Nadalje, izvršite sljedeće sigurnosne kontrole i provjerite poklapaju li se rezultati s vrijednostima navedenim u tablicama.

**!** *Prije upotrebe uvijek izvršite sigurnosne kontrole.*

### 6.2.1 Opća kontrola

Predmet	Rezultat
Krug goriva i spojevi.	Nema curenja.
Električni kablovi.	Čitava izolacija neoštećena. Nema nikakve mehaničke štete.
Krug ulja.	Nema curenja. Nema nikakve štete.
Probna vožnja	Ne smije postojati nikakva nepravilna vibracija. Nema nepravilnih zvukova.

### 6.2.2 Testiranje rada pogona i četke

Radnja	Rezultat
Startajte mašinu (par. 6.3)	Točkovi i četka moraju biti zaustavljeni.
<b>Testiranje rada pogona</b>	
Pritisnite komandu za kretanje naprijed (sl. 9.D).	Pomoću točkova čistilica se kreće.
Otpustite komandu za kretanje naprijed (sl. 9.D).	Točkovi se zaustavljaju.
<b>Testiranje rada četke</b>	
Pritisnite komandu četke (sl. 9.C).	Četka se počinje okretati.
Pustite komandu četke.	Četka se zaustavlja.
<b>Testiranje rada četke i točkova</b>	
Dok držite pritisnutom komandu četke (sl. 9.C), pritisnite komandu za kretanje naprijed (sl. 9.D).	Četka se okreće, a zahvaljujući točkovima mašina se kreće naprijed.
Otpustite komandu za kretanje naprijed (sl. 9.D).	Točkovi se zaustavljaju, a četka se nastavlja okretati.
Pustite komandu četke (sl. 9.C).	Četka se zaustavlja.

**!** *Ako se bilo koji rezultat razlikuje od navoda u narednim tablicama, ne smijete koristiti mašinu! Predajte mašinu u servisnu službu koja treba izvršiti potrebne kontrole i popravku.*

### 6.3 STARTANJE / RAD

1. Postavite prekidač za paljenje na ON (sl. 10.A).

#### 6.3.1 Pokretanje na hladno

1. Dovedite gas na najveću brzinu (sl. 10.B).
2. Uključite čok (sl. 10.C).

3. Pritisnite komandu ubrzgivača (sl. 10.D) dva ili tri puta. Uvjerite se da je rupa pokrivena prstom kad pritisnete komandu.
4. Startajte preko električne komande (par. 6.3.4) ili ručno (par. 6.3.3).
5. Isključite čok (sl. 10.C).

**VAŽNO** *Prije nego što počnete raditi s mašinom, pričekajte koji minut da bi se ulje zagrijalo.*

### 6.3.2 Pokretanje na toplo

1. Dovedite gas na najveću brzinu (sl. 10.B).
2. Provjerite je li čok isključen (sl. 10.C).
3. Pustite u pogon preko električne ili ručne komande (vidi dalji tekst).

**VAŽNO** *Prilikom pokretanja na toplo nemojte pritiskati ubrzgivač.*

### 6.3.3 Ručno startanje

Da biste ručno startali motor, polako povucite rukohvat (sl. 10.E) prema vani sve dok ne osjetite određeni otpor. Sada snažno povucite i propratite rukohvat dok ga otpuštate. Ponovite ovu radnju dok motor ne starta.

**NAPOMENA** *Nemojte pokušavati više od 3/4 puta, u suprotnom postoji rizik da ugušite motor. Provjerite moguće uzroke neuspjelog paljenja u "Tablici prepoznavanja problema".*

### 6.3.4 Električno startanje

**⚠** *Uvjerite se da je električna instalacija uzemljena i da ima sigurnosni prekidač.*

1. Utaknite utikač kabla za napajanje (sl. 10.K) u električnu utičnicu od 230V.
2. Pritisnite dugme za startanje da biste startali motor.
3. Kad startate motor, iščupajte utikač iz utičnice.

### 6.3.5 Rad

Da biste radili s mašinom, postupite kako slijedi:

- Pomoću odgovarajuće komande usmjerite četku (sl. 1.G) u željenom smjeru.
- Podesite brzinu ovisno o putanji i količini materijala za očistiti.
- Pritisnite komandu četke (sl. 9.C) da biste aktivirali okretanje četke.
- Pritisnite komandu za kretanje naprijed (sl. 9.D) da aktivirate pogon.

**NAPOMENA** *Koristite uvijek motor pri punoj brzini za vrijeme upotrebe mašine.*

### 6.3.6 Skretanje

Skretanje se vrši na način što ćete mašinu okrenuti u željenom smjeru.

### 6.3.7 Promjena brzine

Brzinu morate mijenjati kad je mašina zaustavljena.

Za promjenu brzine postupite kako slijedi:

- Zaustavite mašinu otpuštanjem komande za kretanje naprijed (sl. 12.D) i komande četke (sl. 12.C).
- Pomaknite polugu mjenjača u željeni položaj (sl. 12.A).
- Nastavite s uobičajenim radom.

**VAŽNO** *Ako brzinu mijenjate kad je mašina u pokretu, može se oštetiti prijenosni sustav.*

### 6.4 ZAUSTAVLJANJE

Da biste zaustavili mašinu, otpustite komandu četke (sl. 9.C) i komandu za kretanje naprijed (sl. 9.D). Da biste ugasili mašinu postavite prekidač za paljenje na OFF (sl. 10.A).

**⚠** *Ne pokušavajte gasiti mašinu aktiviranjem komande čoka. To bi moglo oštetiti motor.*

**⚠** *Motor bi mogao biti veoma vruć odmah nakon gašenja. Ne dodirujte auspuh ili njegove susjedne dijelove. Postoji opasnost od opekotina.*

### 6.5 SAVJETI ZA UPOTREBU

Ova se mašina koristiti za čišćenje raznog materijala i tom prilikom moguće je raditi na različitim radnim površinama.

#### Uputstva za sve tipove terena

- Brzina kretanja i brzina četke uvijek moraju biti prilagođene uslovima i količini materijala koji teba očistiti i treba da se podese tako da se materijal čisti na konstantni način.
- Ne vršite prevelik pritisak na četku. Za prikladno čišćenje dovoljno je 5-10 cm dubine četke kod najvećeg broja radnji.
- Smanjite okretaje motora prije nego što ga zaustavite.

## Velike površine

- Ako je u pitanju neravni ili neujednačeni teren, smanjite brzinu kretanja kako četka ne bi poskakivala i oštetila se.
- Čistite na način što ćete prvo krenuti sredinom područja za čišćenje, koje ćete tako podijeliti na dva dijela, pa zatim očistite preostali prostor. Zahvaljujući tome radno opterećenje četke se smanjiti.

## Snijeg

- Snijeg se efikasnije uklanja ako je svjež. Ponovo predite mašinom preko već očišćenog područja kako biste uklonili ostatke snijega.
- Ako je moguće, izacivajte snijeg u smjeru vjetrova. Provjerite udaljenost i smjer mlaza izbačenog snijega.
- Smanjite okretaje motora prije nego što ga zaustavite.

## Nečistoća i sitni šljunak

- Da biste smanjili količinu podignute prašine dok čistite, četka mora raditi pri niskoj brzini. Nadalje, ako je moguće, radite kad je vrijeme vlažno ili kad je oblačno ili nakon što je pala kiša.
- Ako je u pitanju šljunkoviti teren, podesite visinu četke na način da ona dotakne kamenje, ali da ga ne izbaci i dakle da eventualno povredi osobe ili ošteti predmete.

## Težak otpad

- Smanjite brzinu kretanja naprijed i nemojte koristiti čitavu radnu dužinu mašine.

## 6.6 NAKON UPOTREBE

- Izvršite čišćenje (par. 7.4).
- Pokrenite sve komande naprijed i nazad više puta.
- Provjerite je li čok uključen.
- Provjerite da nema olabavljenih ili oštećenih dijelova. Ako je potrebno, zamijenite oštećene dijelove i eventualno pritegnite olabavljene vijke.

**!** **Nemojte pokrivati mašinu sve dok su motor i prigušivač vrući.**

## 7. ODRŽAVANJE

### 7.1 OPĆE INFORMACIJE

**VAŽNO** Sigurnosni propisi koje trebate slijediti za vrijeme operacija održavanja opisane su u par. 2.4. Strogo se pridržavajte ovih propisa kako ne bi nastali rizici ili opasnosti.

**!** **Sve kontrole i intervencije održavanja moraju se izvršiti kad je mašina zaustavljena, a motor ugašen. Izvadite ključ i pročitajte upute prije vršenja bilo kojeg zahvata čišćenja ili održavanja.**

**!** **Nosite odgovarajuću odjeću, rukavice i naočale prije vršenja održavanja.**

- Učestalost i tip intervencije ukratko su navedeni u "Tablici zahvata održavanja". Cilj sljedeće tabele je da Vam pomogne da održite Vašu mašinu efikasnu i sigurnu. U njoj su navedene glavne intervencije i periodičnost njihovog izvođenja. Izvršite odgovarajuću radnju nakon određenog vremena.
- Upotreba neoriginalnih rezervnih dijelova i dodatne opreme mogla bi imati negativni učinak na rad i sigurnost mašine. Proizvođač neće snositi odgovornost u slučaju oštećenja ili povreda koje izazovu ovakvi proizvodi.
- Originalne rezervne dijelove isporučuju ovlašteni servisi i ovlašteni zastupnici.

**VAŽNO** Sve operacije održavanja i podešavanja koje nisu opisane u ovom priručniku, mora izvršiti ovlašteni zastupnik kod kojega ste kupili mašinu ili specijalizirani servis.

### 7.2 SIPANJE GORIVA

Sipanje goriva se vrši na sledeći način:

1. Odvijte poklopac na spremniku i skinite ga (sl. 10.F).
2. Stavite lijevak (sl. 10.G).
3. Sipajte gorivo i izvadite lijevak (sl. 10.G).
4. Kad sipate gorivo, dobro zavrnite poklopac goriva i očistite eventualno prosuto gorivo (sl. 10.F).

**NAPOMENA** Nemojte puniti gorivo do ruba.

**NAPOMENA** Koristite samo gorivo navedeno u tablici s tehničkim podacima. Nemojte koristiti druge tipove goriva. Mogu se koristiti i ekološka goriva, kao što je alkilat benzin. Sastav ovog benzina ima manji utjecaj na osobe i okoliš. Nisu zabilježeni negativni učinci koji se mogu dovesti u vezu s uporabom ovih benzina. Ipak u prodaji postoje tipovi alkilat benzina za koje nije moguće dati precizne upute u svezi s njihovom upotrebom. Za više informacija preporuča se da pogledate upute i podatke koje je dao proizvođač alkilat benzina.

**NAPOMENA** Gorivo je kvarljivo i ne smije ostati u spremniku duže od 30 dana. Prije nego što mašinu odložite na duži period, sipajte u spremnik količinu goriva koja će biti dovoljna da završite posao prije odlaganja mašine (pogl. 8).

### 7.3 KONTROLA / SIPANJE MOTORNOG ULJA

 **Provjerite razinu ulja svaki put prije uporabe.**

**NAPOMENA** *Mašina se isporučuje korisniku bez motornog ulja.*

#### 7.3.1 Kontrola / sipanje ulja

Postupak:

- Stavite mašinu na ravno da izvršite kontrolu.
- Očistite prostor oko štapića. Odvijte ga i izvadite. Očistite štapić (sl. 10.H).
- Stavite štapić do kraja i zavrnite ga u položaju.
- Ponovo izvadite štapić. Provjerite razinu ulja.
- Dolijte ulje pomoću produžnog crijeva (sl. 3.E), ukoliko je razina ulja ispod oznake "MAX" (sl. 12)
- Za ispravan postupak zamjene ulja vidi par. 7.3.2

 **Ne sipajte previše ulja, to bi moglo dovesti do pregrijavanja motora. Ako razina premaši oznaku "MAX", istočite ulje sve dok ne dostignete ispravnu razinu.**

**NAPOMENA** *Za tip ulja za koristiti vidite "Tablicu s tehničkim podacima".*

#### 7.3.2 Zamjena

 **Motorno ulje bi moglo biti veoma vruće ako ga istočite odmah nakon gašenja motora. Pričekajte nekoliko minuta da se motor ohladi prije nego što istočite ulje.**

Zamijenite motorno ulje onoliko često koliko je navedeno u "Tablici sa zahvatima održavanja". Zamjenjujte ulje češće ukoliko motor treba raditi u teškim uvjetima.

Postupite kako je u nastavku opisano:

1. Postavite mašinu na ravnu površinu.
2. Stavite posudu ispod ispusne cijevi.
3. Skinite poklopac za sipanje ulja (sl. 10.H).
4. Skinite poklopac za istakanje ulja (sl. 10.I).
5. Skupite ulje u posudu.
6. Ponovo zavrnite poklopac za istakanje ulja.
7. Očistite eventualno prosuto ulje.
8. Sipajte novo ulje. Za količinu ulja pogledajte "Tablicu s tehničkim podacima".
9. Svaki put kad sipate ulje, startajte motor i postupite najmanje 30 sekundi.
10. Provjerite da ulje ne curi.

11. Ugasite motor. Pričekajte 30 sekundi i ponovo provjerite razinu ulja. Ako je potrebno, vidi i "kontrola/sipanje ulja" (par. 7.3.1).

**VAŽNO** *Predajte ulje radi zbrinjavanja i to u skladu s lokalnim zakonskim propisima.*

### 7.4 ČIŠĆENJE

 **Mašinu trebate čistiti kad je ugašena. Ne pokušavajte uklanjati eventualni materijal koji se zaglavio u četki prije nego što:**

- **Pustite komandu četke i komandu za kretanje naprijed.**
- **Ugasite motor.**

Uvijek očistite mašinu nakon upotrebe. Za čišćenje pridržavajte se sljedećih uputstava:

- Očistite motor četkom i/ili komprimiranim zrakom.
- Nemojte izravno prskati vodu na motor.
- Nakon čišćenja s vodom, pustite mašinu i četku u pogon da biste uklonili vodu koja bi u suprotnom mogla prodrati u ležajeve i oštetiti ih.

**VAŽNO** *Nemojte nikada koristiti vodu pod velikim tlakom. Mogli bi se oštetiti električni dijelovi.*

### 7.5 SVJEĆICA

Za operacije u vezi sa svjećicom, obratite se ovlaštenom zastupniku ili ovlaštenom servisnom centru. Pogledajte tabelu sa zahvatima održavanja i tabelu za prepoznavanje problema u svezi sa svjećicom.

### 7.6 KARBURATOR

Karburator je proizvođač prethodno namontirao. Pogledajte tabelu za prepoznavanje problema da provjerite je li potrebno izvršiti intervenciju na karburatoru (pogl. 12).

### 7.7 ČIŠĆENJE FILTRA VAZDUHA

1. Odvijte ručku na poklopcu filtra (sl. 13.A) i skinite poklopac (sl. 13.B).
2. Odvijte ručku (sl. 13.C) i skinite filter (sl. 13.D).
3. Očistite filter duvajući komprimirani vazduh unutar i izvana.
4. Provjerite da se filter nije oštetio, ako jeste zamijenite ga.
5. Namontirajte jedan za drugim filter (sl. 13.D), ručku (sl. 13.C), poklopac (sl. 13.B) i ručku (sl. 13.A).

## 7.8 MATICE I VIJCI ZA FIKSIRANJE

- Matice i vijci moraju biti pričvršćeni kako biste bili sigurni da je mašina uvijek u sigurnim radnim uslovima.

## 8. SKLADIŠTENJE

Kada mašinu trebate uskladištiti na više od 30 dana:

1. Zamijenite motorno ulje ako to već niste učinili u prethodna tri mjeseca.
2. Dobro očistite mašinu.
3. Provjerite da mašina nije oštećena. Ako je potrebno, popravite ga.
4. Ako je boja oštećena, popravite je kako biste spriječili nastanak rđe.
5. Zaštitite metalne površine od rđe.
6. Uskladištite mašinu u zatvorenu prostoriju, ako je moguće.
7. Izbjegavajte stavljati težak teret na četku i na karter za zaštitu četke. Četka bi se od težine mogla deformirati i postati neupotrebljiva.

## 9. ASISTENCIJA I POPRAVKA

Ovaj priručnik pruža sva uputstva potrebna za upravljanje mašinom i za njeno osnovno ispravno održavanje koje može izvršiti i sam korisnik. Sve operacije podešavanja i održavanja koje nisu opisane u ovom priručniku moraju se izvršiti kod ovlaštenog zastupnika ili specijalizirane servisne službe, koja posjeduje odgovarajuće znanje i alat potreban da se ispravno izvrše pomenuti zahvati te da se zadrži izvorni stepen sigurnosti mašine i izvorni uslovi. Operacije koje se izvrše u neodgovarajućim objektima ili od strane nekvalifikovanih osoba dovode do prekida važenja bilo kojeg oblika garancije, dok proizvođač neće imati nikakvu obavezu niti odgovornost.

- Samo ovlašteni servisi mogu izvršiti popravku i održavanje pod garancijom.
- Ovlašteni servisi koriste isključivo originalne rezervne dijelove. Originalni rezervni dijelovi i dodatna oprema s namjerom su razvijeni za ove mašine.
- Neoriginalni rezervni dijelovi i dodatna oprema nisu odobreni, upotreba neoriginalnih rezervnih dijelova i opreme dovodi do prekida garancije.
- Preporučuju se da povjerite mašinu jednom godišnje ovlaštenom servisu koji treba izvršiti održavanje, asistenciju i kontrolu sigurnosnih uređaja.

## 10. POKRIĆE GARANCIJE

Garancija pokriva sve greške materijala i fabričke greške. Korisnik mora pažljivo slijediti sva uputstva koja su dana u priloženoj dokumentaciji. Garancija ne pokriva oštećenja nastala:

- Ukoliko se niste upoznali s priloženom dokumentacijom.
  - Ukoliko niste pažljivi.
  - Uslijed neodgovarajuće i nedopuštene upotrebe i montaže.
  - Uslijed upotrebe neoriginalnih rezervnih dijelova.
  - Uslijed upotrebe dodatne opreme koju proizvođač nije isporučio ili odobrio.
- Garancija nadalje ne pokriva:
- Uobičajeno trošenje potrošnog materijala kao što su prijenosni kaiši, svrdla, farovi, točkovi, sigurnosni vijci i žice.
  - Uobičajeno trošenje.
  - Motori. Pokriveni su garancijom proizvođača u navedenom periodu i pod navedenim uvjetima.

Kupac je zaštićen državnim lokalnim zakonima. Ova garancija ne ograničava ni na koji način prava kupca predviđena državnim lokalnim zakonima.

## 11. TABLICA S INTERVENCIJAMA ODRŽAVANJA

Zahvat	Učestalost		Paragraf
	Prvi put	Potom nakon	
<b>MAŠINA</b>			
Kontrola svih vijaka	-	Svaki put prije upotrebe	7.7
Sigurnosne kontrole / Provjera komandi	-	Svaki put prije upotrebe	6.2
Generalno čišćenje i kontrola	-	Svaki put na kraju upotrebe	7.4

\*\*\* Zahvati koje mora izvršiti ovlašteni zastupnik ili ovlašteni servisni centar

Zahvat	Učestalost		Paragraf
	Prvi put	Potom nakon	
<b>MOTOR</b>			
Čišćenje svjećice	-	25 sati / na kraju svake sezone	***
Zamjena svjećice	-	100 sati / na kraju svake sezone	***
Kontrola / sipanje motornog ulja	-	5 sati / poslije svake upotrebe	7.3.1
Zamjena motornog ulja	5 sati	50 sati / na kraju svake sezone	7.3.2
Čišćenje filtra vazduha karburatora	-	10 sati / poslije svake upotrebe	7.4

\*\*\* Zahvati koje mora izvršiti ovlašteni zastupnik ili ovlašteni servisni centar

## 12. PREPOZNAVANJE PROBLEMA

PROBLEM	MOGUĆI UZROK	RJEŠENJE
1. Neuspjelo startanje mašine	Prekidač za paljenje u položaju OFF.	Postavite prekidač za paljenje na ON.
	Nema goriva	Napunite rezervoar čistim gorivom.
	Čok je isključen.	Uključite čok.
	Ubrizgivač nije pritisnut.	Pritisnite ubrizgivač
	Motor se zagušio.	Pričekajte nekoliko minuta prije nego ga startate. Nemojte pritiskati ubrizgivač i isključite čok.
	Svjećica je oštećena.	Pozovite ovlaštenu servisnu službu.
	Gorivo staro	Pozovite ovlaštenu servisnu službu.
2. Gubitak snage	Voda u gorivu	Pozovite ovlaštenu servisnu službu.
	Izbacuje se prevelika količina materijala.	Smanjite brzinu.
3. Motor se okreće pri minimalnom broju okretaja ili radi nepravilno.	Poklopac spremnika goriva zaprljan ili prekriven ledom ili snijegom.	Uklonite nečistoću, led ili snijeg odozgor i oko poklopcu spremnika.
	Čok je uključen,	Isključite čok.
	Gorivo staro	Pozovite ovlaštenu servisnu službu.
	Voda u gorivu	Pozovite ovlaštenu servisnu službu.
4. Prekomjerne vibracije	Neophodno je zamijeniti karburator.	Pozovite ovlaštenu servisnu službu.
	Dijelovi olabavljeni ili četka oštećena.	Pritegnite sve stezne elemente. Zamijenite oštećene dijelove kod ovlaštene servisne službe.
	Držalo nije ispravno postavljeno.	Provjerite je li držalo fiksirano u svom položaju.
5. Prosipanje ili usporavanje prilikom izbacivanja materijala	Četka se zaglavila.	Izvadite eventualne ostatke ili strana tijela iz četke.
	Četka suviše udaljena od tla.	Podesite visinu točkića.
6. Pogon ne radi.	Kabal za komandu aktiviranja pogona nije ispravno podešen.	Pozovite ovlaštenu servisnu službu.

Ako problemi potraju i nakon što ste izvršili prethodno opisane operacije, obratite se ovlaštenom zastupniku.



## OBSAH

1. VŠEOBECNÉ INFORMACE .....	1
2. BEZPEČNOSTNÍ POKYNY .....	2
2.4 Údržba, skladování a přeprava .....	3
3. SEZNÁMENÍ SE STROJEM .....	3
3.1 Popis stroje a určené použití .....	3
3.2 Výstražné symboly .....	4
3.3 Identifikační štítek .....	4
3.4 Hlavní součásti .....	5
4. MONTÁŽ .....	5
4.1 Komponenty pro montáž .....	5
4.2 Montáž lanek ovládání pojezdu a kartáče .....	5
4.3 Montáž rukojeti .....	5
4.4 Montáž ovládání převodovky .....	5
4.5 Montáž ovládání nasměrování kartáče .....	6
5. OVLÁDACÍ PRVKY .....	6
5.1 Vypínač motoru .....	6
5.2 Ovládání plynu .....	6
5.3 Ovládání sytiče .....	6
5.4 Pumpička .....	6
5.5 Držadlo pro ruční spuštění .....	6
5.6 Ovládání elektrického spuštění .....	6
5.7 Ovládání pojezdu .....	6
5.8 Ovládací prvek kartáče .....	6
5.9 Řadicí páka .....	6
5.10 Páka nasměrování kartáče .....	6
5.11 Vypínač světlometů .....	7
6. POUŽITÍ STROJE .....	7
6.1 Přípravné úkony .....	7
6.2 Bezpečnostní kontroly .....	7
6.3 Uvedení do činnosti / pracovní činnost ..	7
6.4 Zastavení .....	8
6.5 Rady pro použití .....	8
6.6 Po použití .....	9
7. ÚDRŽBA .....	9
7.1 Všeobecné informace .....	9
7.2 Plnění paliva .....	9
7.3 Kontrola / doplnění oleje motoru .....	10
7.4 Čištění .....	10
7.5 Zapalovací svíčka .....	10
7.6 Karburátor .....	10
7.7 Čištění vzduchového filtru .....	11
7.8 Fixační matice a šrouby .....	11
8. SKLADOVÁNÍ .....	11
9. SERVISNÍ SLUŽBA A OPRAVY .....	11
10. ZÁRUČNÍ PODMÍNKY .....	11
11. TABULKA ÚDRŽBY .....	12
12. IDENTIFIKACE ZÁVAD .....	12

## 1. VŠEOBECNÉ INFORMACE

### 1.1 JAK ČÍST NÁVOD

V textu návodu se nacházejí některé odstavce, které mají zvláštní význam vzhledem k bezpečnosti nebo funkčnosti; stupeň důležitosti je označen symboly, jejichž význam je následující:

#### **POZNÁMKA** nebo **DŮLEŽITÁ**

**INF.** *upřesňuje nebo blíže vysvětluje některé předem uvedené informace s cílem vyhnout se poškození stroje a způsobení škod.*

Symbol  poukazuje na nebezpečí. Nedodržení uvedeného varování má za následek možné ublížení na zdraví obsluhy nebo třetích osob a/nebo škody na majetku.

- Zvýrazněné odstavce s rámečkem
- tvořeným šedými tečkovanými čarami
- označují charakteristiky volitelného
- příslušenství, které není součástí všech
- modelů dokumentovaných v tomto návodu.
- Zkontrolujte, zda je konkrétní charakteristika
- součástí požadovaného modelu.

Všechny výrazy „přední“, „zadní“, „pravý“ a „levý“ se vztahují na pozici sedící obsluhy.

### 1.2 ODKAZY

#### 1.2.1 Obrázky

Obrázky v tomto návodu jsou očíslovány 1, 2, 3 apod. Součásti uvedené na obrázcích jsou označeny písmeny A, B, C atd. Odkaz na součást C na obrázku 2 je uveden formou nápisu: „Viz obr. 2.C“ nebo jednoduše „(Obr. 2.C)“. Uvedené obrázky jsou pouze orientační. Skutečné díly se mohou lišit od zobrazených.

#### 1.2.2 Názvy

Návod je rozdělen do kapitol a odstavců. Název odstavce „2.1 Instruktaž“ je podnázvem „2. Bezpečnostní pokyny“. Odkazy na názvy a odstavce jsou uvedeny prostřednictvím zkratk kap. nebo odst. a příslušného čísla. Příklad: „kap. 2“ nebo „odst. 2.1“.



## 2. BEZPEČNOSTNÍ POKYNY

### 2.1 INSTRUKTÁŽ

 **Před použitím stroje si pozorně přečtěte tyto pokyny.**

 **Seznamte se s ovládacími prvky stroje a s jeho vhodným použitím. Naučte se rychle zastavit motor. Neuposlechnutí upozornění a pokynů může způsobit požár a/nebo vážná ublížení na zdraví. Ušchovejte všechna upozornění a pokyny z důvodu jejich budoucí konzultace.**

- Nikdy nepřipusťte, aby stroj používaly děti nebo osoby, které nejsou dokonale seznámeny s pokyny. Zákony v jednotlivých zemích upřesňují minimální předepsaný věk pro uživatele.
- Stroj nesmíte nikdy používat, jste-li unaveni, pokud je vám nevolno nebo v případě, že jste užili léky, drogy, alkohol nebo jiné látky snižující vaše reflexní schopnosti a pozornost.
- Pamatujte, že obsluha nebo uživatel nese odpovědnost za nehody a nepředvídané události způsobené jiným osobám nebo jejich majetku. Zhodnocení možných rizik při práci na zvoleném terénu patří do odpovědnosti uživatele, který je také odpovědný za přijetí všech dostupných opatření k zajištění vlastní bezpečnosti a také bezpečnosti jiných osob, zvláště na svazích, nepravidelném, kluzkém a nestabilním terénu.

### 2.2 PŘÍPRAVNÉ ÚKONY

#### Osobní ochranné prostředky (OOP)

- Nepoužívejte zametač bez použití vhodného oděvu.
- Používejte obuv, která umožňuje dobrou přilnavost na kluzkých površích.
- Při každém použití, údržbě nebo opravě sněhové frézy používejte ochranné brýle nebo ochranný štít. Při provozu motorizovaných strojů mohou být do očí odmrštěna cizí tělesa.
- Nasadte si chrániče sluchu.

#### Pracovní prostor / Stroj

- Řádně zkontrolujte prostor určený k čištění a odstraňte případná cizí tělesa. Například rohožky, sánky, prkna, kabely, atd.
- Před nastartováním motoru zkontrolujte, zda jsou vypnuté všechny prvky ovládací pohybuji se ústrojí.

#### Spalovací motor: palivo

- Výstraha: palivo je vysoce hořlavé. Zacházejte s ním opatrně!

- Palivo vždy skladujte ve vhodných nádobách.
- Plnění palivem nebo doplňování paliva pomocí nálevky provádějte výhradně na otevřeném prostoru a během těchto operací nekuřte.
- Plnění palivem provádějte před nastartováním motoru. Neotvírejte uzávěr palivové nádrže ani neplňte palivem, když je motor nastartovaný nebo když je ještě teplý.
- Pokud palivo vytéká, nespouštějte motor, ale oddalte stroj od místa, kde palivo vyteklo, a ihned odstraňte všechny stopy po palivu vyteklém na stroj nebo na zem.
- Dobře zašroubujte víko nádrže a nádob s palivem.
- Zamezte kontaktu paliva s oděvy, a pokud se tak stane, před spuštěním motoru se převlékněte.

### 2.3 BĚHEM POUŽITÍ

#### Pracovní prostor

- Nepoužívejte stroj v prostředí s rizikem výbuchu, za přítomnosti hořlavých kapalin, plynů nebo prachu. Elektrické kontakty nebo mechanický otěr mohou způsobovat vznik jisker, které mohou zapálit prach nebo výpary.
- Nespouštějte motor v uzavřených prostorech, kde se mohou hromadit nebezpečné výpary oxidu uhelnatého. Startování musí probíhat venku nebo v dobře větraném prostoru. Pamatujte vždy na to, že výfukové plyny jsou jedovaté.
- Pracujte pouze při denním světle nebo při dobrém umělém osvětlení.
- Vzdalte osoby, děti a zvířata z pracovního prostoru. Je třeba, aby byly děti pod dohledem dospělé osoby.
- Věnujte mimořádnou pozornost použití stroje na šterkových příjezdových cestách, chodnicích a silnicích a jejich překonávání. Věnujte pozornost skrytým nebezpečím.
- Při použití stroje blízko silnice dávejte pozor na provoz.

#### Chování

- Nesměrujte kartáč proti větru nebo na osoby, zvířata, vozidla, obydlí a cokoli jiného, co by se působením zametáných materiálů mohlo poškodit. Nedovolte, aby kdokoli stál před strojem.
- Nikdy nepoužívejte stroj v blízkosti ohrad, automobilů, oken apod. bez náležitého nastavení směru kartáče.
- Nepřibližujte ruce ani nohy k otáčejícím se součástem. Udržujte ochranný kryt kartáče vždy v čistém stavu.
- Při zásahu stroje do cizích těles nebo při výskytu poruchových vibrací vypněte motor, vyčkejte na zastavení pohybujiících se součástí a pozorně zkontrolujte stroj,

abyste ověřili případné škody. Obvykle jsou vibrace příznakem přítomnosti problému. Před opětovným použitím stroje opravte případné zjištěné škody.

- Než se vzdálíte od stroje, vypněte motor a všechny ovládací prvky.
- Před prováděním oprav, kontrol a seřízení vypněte motor a vyčkejte na zastavení pohybujiících se součástí (není-li v návodu uvedeno výslovně jinak). Odpojte kabely elektrického motoru. (Volitelné)
- Nedotýkejte se součástí motoru, které se během použití ohřívají. Hrozí riziko popálení!
- Na kluzkých površích nepoužívejte stroj při vysoké rychlosti. Věnujte pozornost použití zpětného chodu. Před zpětným chodem i během něj se ohlédněte za sebe, abyste se ujistili, že se tam nenacházejí překážky.
- Před přepravou stroje nebo v případě, že se stroj nepoužívá, vypněte kartáč.
- Pokaždé se ujistěte, že se nacházíte v dobrém stavu rovnováhy, a pevně uchopte rukojeť. Krácejte, ale neběhejte.

#### Omezení použití

- Nepoužívejte stroj v příčném směru na svahu. Pohybuje se vždy shora dolů a poté zdola nahoru. Věnujte pozornost změně směru na svahu. Vyhněte se prudkým svahům.
- Nepoužívejte stroj, když jsou ochranné kryty nedostatečné nebo když bezpečnostní prvky nejsou správně umístěné.
- Neprovádějte neoprávněné zásahy do bezpečnostních prvků ani je nevyřazujte z činnosti.
- Neměňte seřízení motoru ani jej neuvádějte do činnosti na příliš vysokých otáčkách. Když je motor ponechán v činnosti na velmi vysokých otáčkách, zvyšuje se riziko ublížení na zdraví.
- Nepřetěžujte stroj jeho činností příliš vysokou rychlostí.
- Nikdy nevkládejte ruce dovnitř ochranného krytu kartáče, aniž byste nejdříve vypnuli motor a vyčkali a zastavení pohybujiících se součástí.

#### 2.4 ÚDRŽBA, SKLADOVÁNÍ A PŘEPRAVA

Provádění pravidelné údržby a správného skladování zajišťuje zachování bezpečnosti stroje.

**⚠ Vadné nebo opotřebované součásti musí být nahrazeny, a nikdy nesmí být opravovány. Používejte pouze originální náhradní díly: Použití neoriginálních a/nebo nesprávně namontovaných náhradních dílů může způsobit nehody nebo ublížení na zdraví osob a zbavuje Výrobce jakékoli povinnosti nebo odpovědnosti.**

#### Údržba

- Pokud má být nádrž vyprázdněna, proveďte tuto operaci venku a se studeným motorem.
- Abyste snížili riziko vzniku požáru, pravidelně kontrolujte, že nedochází k úniku oleje a/nebo paliva.

#### Skladování

- Při uskladnění stroje v budově, ve které by se výpary paliva mohly dostat do styku s otevřeným ohněm, jiskrami nebo zdroji tepla, nenechávejte palivo v nádrži.
- Před uschováním stroje do uzavřeného prostoru nechte motor vychladnout.
- Když má být stroj uskladněn na delší období, přečtěte si návod k použití ohledně důležitých detailů.

#### Přeprava

- Pokud má být stroj přepraven na kamionu nebo přívěsu, používejte přístupové rampy s vhodnou odolností, šířkou a délkou.
- Při nakládání musí být stroj vypnutý a musí být tlačěn vhodným počtem osob.
- Během přepravy zavřete kohoutek paliva (pokud je předvídan) a vhodně upevněte stroj k přepravnímu prostředku prostřednictvím lan nebo řetězů.

#### 2.5 OCHRANA ŽIVOTNÍHO PROSTŘEDÍ

Ochrana životního prostředí musí představovat významný a prioritní aspekt použití stroje ve prospěch občanského společenství a prostředí, v němž žijeme.

- Vyvarujte se toho, abyste byli rušivým prvkem ve vztahu s vašimi sousedy.
- Důkladně dodržujte místní normy pro likvidaci obalů, olejů, paliva, filtrů, opotřebovaných součástí nebo jakéhokoli prvku se silným dopadem na životní prostředí; tyto odpadové materiály nesmí být odhozeny do běžného odpadu, ale musí být odděleny a odevzdány do příslušných sběrných středisek, která zajistí recyklaci materiálů.
- Při vyřazení stroje z provozu jej nenechávejte volně v přírodě, ale obraťte se na sběrné středisko v souladu s platnými místními předpisy.

### 3. SEZNÁMENÍ SE STROJEM

#### 3.1 POPIS STROJE A URČENÉ POUŽITÍ

**Tento stroj představuje zametač.**

Stroj je vybaven kartáčem, který je chráněn ochranným krytem a čelně zametá materiál.

Kartáč je uváděn do pohybu motorem, který poskytuje stroji také náhon. Řízení stroje se provádí prostřednictvím ovladačů umístěných na ovládací desce. Pracovník je schopný řídit stroj a aktivovat hlavní ovladače a přitom zůstat stále stát na místě určeném pro řízení, tedy za strojem.

### 3.1.1 Určené použití

Tento stroj byl navržen a vyroben výhradně k zametání, odstraňování a odhazování nečistot z chodníků, zahrad, přechodů a jiných povrchů na úrovni terénu. Zametač musí být používán výhradně pro odstraňování materiálů, jako je listí, sníh, prach, štěrk, a malých nečistot.

### 3.1.2 Nevhodné použití

Jakékoli jiné použití, které se liší od výše uvedených použití, může být nebezpečné a může způsobit ublížení na zdraví osob a/ nebo škody na majetku. Do nevhodného použití patří (například, ale nejen):

- Použití stroje na površích nad úrovní terénu, jako jsou střechy obydlí, garáže, loubí nebo jiné konstrukce a budovy.
- Tažení nebo tlačení nákladů
- Převážení dětí nebo jiných spolujezdců.

**DŮLEŽITÁ INF.** *Nevhodné použití stroje bude mít za následek propadnutí záruky a odmítnutí jakékoli odpovědnosti ze strany Výrobce, přičemž všechny náklady vyplývající ze škod nebo ublížení na zdraví samotného uživatele nebo třetích osob ponese uživatel.*

### 3.1.3 Druhy uživatelů

Tento stroj je určen k použití ze strany spotřebitelů, tedy neprofesionální obsluhy. Je určen pro použití „domácími kutily“.

**DŮLEŽITÁ INF.** *Stroj musí používat jediný člen obsluhy.*

### 3.2 VÝSTRAŽNÉ SYMBOLY

Na stroji jsou uvedeny různé symboly (obr. 4). Jejich funkci je připomenout obsluhu chování, které je třeba dodržovat, aby jej používala s potřebnou pozorností a opatrností. Význam jednotlivých symbolů:

#### UPOZORNĚNÍ!



**UPOZORNĚNÍ!** Před použitím stroje si přečtěte návod.

**NEBEZPEČÍ!** Vymrštování předmětů. Nesměřujte kartáč na kolem stojící osoby nebo zvířata.

**NEBEZPEČÍ!** Udržujte pracovní prostor bez přítomnosti osob, dětí a zvířat.

**NEBEZPEČÍ!** Udržujte ruce a nohy v dostatečné vzdálenosti od otáčejících se zařízení!

**NEBEZPEČÍ!** Používejte chrániče sluchu.

**NEBEZPEČÍ!** Používejte ochranné brýle.

**NEBEZPEČÍ!** Motory produkují oxid uhelnatý. NESTARTUJTE stroj v uzavřeném prostoru.

**NEBEZPEČÍ!** Palivo je hořlavé a výbušné. Před doplňováním paliva vypněte motor a nechte jej ochladit.

**NEBEZPEČÍ!** Riziko vzniku požáru nebo výbuchu. Nekuřte, nepoužívejte otevřený oheň nebo zdroje vznícení

**DŮLEŽITÁ INF.** *Poškozené výstražné štítky nebo výstražné štítky, které již nejsou čitelné, je třeba vyměnit. Požádejte o nové štítky ve vašem autorizovaném servisním středisku.*

### 3.3 IDENTIFIKAČNÍ ŠTÍTEK

Na identifikačním štítku jsou uvedeny tyto údaje (obr. 1):

1. Adresa výrobce
2. Typ stroje
3. Úroveň akustického výkonu
4. Označení shody CE
5. Provozní otáčky motoru
6. Výkon motoru
7. Zdvihový objem motoru
8. Rok výroby
9. Výrobní číslo
10. Kód výrobku

Identifikační údaje stroje přepište do příslušných polí na štítku uvedeném na zadní straně obalu.

**DŮLEŽITÁ INF.** *Používejte identifikační názvy uvedené na identifikačním štítku výrobku.*

**DŮLEŽITÁ INF.** Identifikační názvy použijte pokaždé, když se obrátíte na autorizovanou dílnu.

### 3.4 HLAVNÍ SOUČÁSTI

Stroj je tvořen níže uvedenými hlavními komponenty (obr. 1):

- A. Rám
- B. Motor
- C. Nádrž na palivo
- D. Rukojeť
- E. Ovládací deska
- F. Ochranný kryt kartáče
- G. Kartáč
- H. Kolečka
- I. Kolo
- J. Úchyty pro příslušenství
- K. Světla (volitelná)
- L. Zástrčka pro elektrické spuštění

## 4. MONTÁŽ

Z přepravních a skladovacích důvodů není stroj kompletně sestaven přímo ve výrobním závodě. Pro jeho uvedení do provozu je třeba provést rozbalení jednotlivých částí a jejich montáž dle následujících pokynů.

**⚠ Rozbalení a dokončení instalace musí být provedené na pevném a rovném povrchu s dostatečným prostorem pro pohybování stroje a obalů, a to vždy s použitím vhodných nástrojů. Nepoužívejte stroj dříve, než provedete pokyny oddílu "MONTÁŽ".**

**DŮLEŽITÁ INF.** Stroj je dodáván bez motorového oleje a paliva.

### 4.1 KOMPONENTY PRO MONTÁŽ

V obalu se nacházejí také komponenty pro montáž (obr. 3), uvedené v následující tabulce:

Poz.	Popis	Množství
A	Rukojeť s předmontovanými tyčkami a lanky	1
B	Šrouby pro upevnění rukojeti	4
C	Svorníky pro upevnění rukojeti	4
D	Nálevka	1
E	Prodlužovací hadice na olej	1
F	Klíč pro demontáž zapalovací svíčky	1
G	Spojovací materiál	1

### 4.1.1 Rozbalení

1. Opatrně otevřete obal a dávejte pozor, abyste nepoztráceli součásti.
2. Přečtěte si dokumentaci, která se nachází v krabici, včetně tohoto návodu.
3. Vyjměte z krabice všechny nenamontované součásti.
4. Vyjměte stroj z krabice.
5. Krabici a obaly zlikvidujte v souladu s místní legislativou.

### 4.2 MONTÁŽ LANEK OVLÁDÁNÍ POJEZDU A KARTÁČE

Zahákňte oko kabelu do příslušného oka (obr. 5).

**POZNÁMKA** Kabely jsou již předem namontované na ovládací desce.

### 4.3 MONTÁŽ RUKOJETI

Rukojeť je dodána již namontovaná k ovládací desce. Šrouby pro montáž rukojeti na stroji, šrouby pro upevnění ovládací převodovky a spojovací materiál pro upevnění ovládacího nasměrování kartáče se dodávají v samostatném balení, které se nachází v obalu stroje. Montáž proveďte následujícím způsobem:

1. Přiblížte dvě koncové trubky rukojeti (obr. 6.A) k podložce (obr. 6.B).

Vložte rozpěrky (obr. 6.C) a vyrovnejte je s otvory, dodržte správný průměr (menší prohlubeň směrem ven, větší prohlubeň směrem dovnitř).

2. Do otvorů vložte šrouby a matice a zablokujte je.

### 4.3.1 Montáž držadel pák

1. Každé držadlo zašroubujte na tyčku se závitem řadicí páky (obr. 9.A) a na tyčku se závitem páky nasměrování kartáče (obr. 9.B).
2. Dotáhněte fixační matici.

### 4.4 MONTÁŽ OVLÁDÁNÍ PŘEVODOVKY

1. Odmontujte z kloubového spoje (obr. 7.A) ovládací převodovky podložku (obr. 7.B) a závlačku (obr. 7.C), které byly namontovány předtím.

- Zasuňte kloubový spoj (obr. 7.A) ovládání převodovky do otvoru páky (obr. 7.D) za účelem jejího připojení k náhonu.
- Přípevněte podložku (obr. 7.B) a závlačku (obr. 7.C).

#### 4.5 MONTÁŽ OVLÁDÁNÍ NASMĚROVÁNÍ KARTÁČE

- Odmontujte z kloubového spoje (obr. 8.A) ovládání nasměrování kartáče předem smontovanou maticí (obr. 8.B).
- Zasuňte kloubový spoj (obr. 8.A) ovládání nasměrování kartáče do otvoru páky (obr. 8.C).
- Příšroubujte a utáhněte maticí (obr. 8.B).

### 5. OVLÁDACÍ PRVKY

#### 5.1 VYPÍNAČ MOTORU

Umožňuje zastavení a nastartování motoru. Vypínač motoru se může nacházet ve dvou polohách (obr. 10.A):

- Vypínač motoru v poloze VYP. - motor se zastaví a nebude jej možné nastartovat.
- Vypínač motoru v poloze ZAP. - motor lze nastartovat a uvést do činnosti.

#### 5.2 OVLÁDÁNÍ PLYNU

Upravuje počet otáček motoru.

Polohy označené na štítku mají níže uvedený význam (obr. 10.B):



- Plný plyn.** Používat vždy při spuštění stroje a během provozu.



- Minimální.** Používá se během stání, pokud je motor dostatečně ohřátý.

#### 5.3 OVLÁDÁNÍ SYTIČE

Používá se pro startování motoru za studena. Ovládací prvek sytiče má dvě polohy (obr. 10.C):



Vlevo - sytič je zařazen (pro startování za studena)

Vpravo - sytič je vyřazen (běžná činnost a startování za tepla).

#### 5.4 PUMPIČKA

Stisknutím gumového ovládacího prvku dojde ke vstříknutí paliva do nasávacího sběrače, čímž se usnadní startování motoru za studena (obr. 10.D).

#### 5.5 DRŽADLO PRO RUČNÍ SPUŠTĚNÍ

Umožňuje ruční startování motoru (obr. 10.E).

#### 5.6 OVLÁDÁNÍ ELEKTRICKÉHO SPUŠTĚNÍ

Umožňuje elektrické spuštění motoru (obr. 10.J), když je stroj připojen k elektrické síti prostřednictvím třípólové zástrčky, vybavené uzemněním (obr. 10.K).

#### 5.7 OVLÁDÁNÍ POJEZDU

Umožňuje pojezd stroje.

- Za účelem pojezdu stroje přesuňte ovládací prvek (obr. 9.D) směrem dolů, až po jeho přilnutí k rukojeti.
- Při jeho uvolnění dojde k zastavení pojezdu stroje a páka se automaticky vrátí do počáteční polohy.

- Jestliže je ovládání pojezdu propojeno s ovládáním kartáče (obr. 9.C), po jeho uvolnění zůstane zapnuté. Vypne se až po uvolnění ovládání kartáče (obr. 9.C) (u náležitě uzpůsobených strojů).

#### 5.8 OVLÁDACÍ PRVEK KARTÁČE

Slouží k ovládání otáčení kartáče.

- Za účelem otáčení kartáče přesuňte ovládací prvek (obr. 9.C) směrem dolů, až do jeho přilnutí k rukojeti.
- Jestliže je ovládání kartáče uváděno do činnosti samostatně, po jeho uvolnění se otáčení kartáče zastaví a páka se automaticky vrátí do počáteční polohy.

#### 5.9 ŘADICÍ PÁKA

Stroj je vybaven řazením, které je možné aktivovat pákou (obr. 9.A):

- 5/6 převodových stupňů pro nastavení rychlosti posunu vpřed.
- 2 převodové stupně pro nastavení rychlosti zpětného chodu.

#### 5.10 PÁKA NASMĚROVÁNÍ KARTÁČE

Nasměrování kartáče je ovládáno pákou (obr. 9.B), která umožňuje jeho naklonění v požadovaném směru.

Pro naklonění kartáče pohněte pákou dopředu nebo dozadu, do jedné ze 3 dostupných pozic.

- **Páka vpředu** = 15° doprava.
- **Páka uprostřed** = žádný sklon (°0).
- **Páka vzadu** = 15° doleva.

### 5.11 VYPÍNAČ SVĚTLOMETŮ

Pro zapnutí světel přepněte vypínač do polohy I (obr. 9.E).

- **Zapnutá světla** = přepínač v poloze I.

## 6. POUŽITÍ STROJE

**DŮLEŽITÁ INF.** *Bezpečnostní pokyny, které je třeba sledovat během použití stroje, jsou popsány v kap. 2. Důsledně dodržujte uvedené pokyny, abyste se vyhnuli vážným rizikům a nebezpečím.*

### 6.1 PŘÍPRAVNÉ ÚKONY

Před používáním stroje zkontrolujte přítomnost paliva a hladinu oleje. Způsob a opatření při doplňování í paliva a dolévání oleje (viz odst. 7.2 a odst. 7.3).

Kolečka slouží k nastavení vzdálenosti kartáče od terénu za účelem jeho ochrání. Před použitím stroje nastavte kolečka níže uvedeným způsobem:

1. Odpojte pojistku (obr. 11.A).
2. Vyjměte kolík (obr. 11.B).
3. Zvedněte / spusťte dolů kolečka (obr. 11.C).
4. Znovu zasuňte zástrčku.
5. Znovu zapojte pojistku.

1. Uvolněte boční knoflík (obr. 11.D).
2. Pro vyvýšení/snížení koleček otáčejte horním kolečkem (obr. 11.E) ve směru / proti směru hodinových ručiček.
3. Upevněte boční knoflík (obr. 11.D).

### 6.2 BEZPEČNOSTNÍ KONTROLY

Před pokračováním se ujistěte, že jste si osvojili jejich obsah. Navíc proveďte následující bezpečnostní kontroly a ověřte, zda výsledky odpovídají údajům uvedeným v tabulkách.

 **Bezpečnostní kontroly proveďte před každým použitím.**

### 6.2.1 Celková kontrola

Předmět	Výsledek
Zařízení karburátoru a spojení.	Žádný únik.
Elektrické kabely.	Nedotčená kompletní izolace. Žádné mechanické poškození.
Okruh oleje	Žádný únik. Žádné poškození.
Zkušební řízení	Žádná poruchová vibrace. Žádný neobvyklý zvuk.

### 6.2.2 Zkouška funkčnosti náhonu a kartáče

Akce	Výsledek
Uved'te stroj do činnosti (odst. 6.3)	Kola a kartáč musí zůstat bez pohybu.
<b>Test fungování pojezdu</b>	
Stiskněte ovládání pojezdu (obr. 9.D).	Kola se budou pohybovat a zajistí pojezd stroje.
Uvolněte ovládání pojezdu (obr. 9.D).	Kola se zastaví.
<b>Zkouška funkčnosti kartáče</b>	
Stiskněte ovládací prvek kartáče (obr. 9.C).	Kartáč se začne otáčet.
Uvolněte ovládací prvek kartáče.	Dojde k zastavení kartáče.
<b>Zkouška funkčnosti kartáče a kol</b>	
Přidrže stisknutý ovládací prvek kartáče (obr. 9.C) a poté stiskněte ovládací prvek pojezdu (obr. 9.D).	Kartáč se bude otáčet a pohyb kol zajistí pojezd stroje.
Uvolněte ovládání pojezdu (obr. 9.D).	Kola se zastaví a kartáč se bude i nadále otáčet.
Uvolněte ovládací prvek kartáče (obr. 9.C).	Dojde k zastavení kartáče.

 **Když se kterýkoli z výsledků odlišuje od informací uvedených v následujících tabulkách, není možné používat stroj! Doručte stroj do servisního střediska z důvodu provedení potřebných kontrol a oprav.**

### 6.3 UVEDENÍ DO ČINNOSTI / PRACOVNÍ ČINNOST

1. Přepněte vypínač motoru do polohy ZAP (obr. 10.A).

### 6.3.1 Startování za studena

1. Přemístěte ovládací prvek plynu do polohy odpovídající maximálním otáčkám (obr. 10.B).
2. Zařaďte sytič (obr. 10.C).
3. Dvakrát nebo třikrát stiskněte ovládací prvek nasávače benzínu (obr. 10.D). Ujistěte se, že při stisknutí ovládní zakrýváte prstem otvor.
4. Spusťte elektrickým ovládacím prvkem (odst. 6.3.4) nebo ručně (odst. 6.3.3).
5. Vyřaďte sytič (obr. 10.C).

**DŮLEŽITÁ INF.** *Před prací se strojem počkejte několik minut, aby se olej ohřál.*

### 6.3.2 Startování ohřátého stroje

1. Přemístěte ovládací prvek plynu do polohy odpovídající maximálním otáčkám (obr. 10.B).
2. Zkontrolujte, zda je vyřazený sytič (obr. 10.C).
3. Spusťte elektrickým nebo ručním ovládním (viz dále).

**DŮLEŽITÁ INF.** *Při startování ohřátého stroje netiskněte pumpičku.*

### 6.3.3 Ruční spuštění

Pro ruční statování motoru pomalu potáhněte za držadlo (obr. 10.E) směrem ven, dokud neucítíte lehký odpor. V ten okamžik silou zatáhněte a při uvolnění rukojeť doprovodte. Operaci opakujte až do spuštění motoru.

**POZNÁMKA** *Neprovádějte více než 3/4 pokusy, jinak hrozí přesycení motoru. V "Tabulce identifikace závad" ověřte možné příčiny nenastartování stroje.*

### 6.3.4 Elektrické spuštění

 **Ujistěte se, že je přívodní zařízení vybavené uzemněním a pojistkou.**

1. Zasuňte zástrčku přívodního kabelu (obr. 10.K) do přívodní zásuvky 230V.
2. Pro spuštění motoru stiskněte startovací tlačítko.
3. Po spuštění motoru odpojte zástrčku z přívodní zásuvky.

### 6.3.5 Pracovní činnost

Při práci se strojem postupujte následujícím způsobem:

- Prostřednictvím příslušného ovládacího prvku nasměrujte kartáč (obr. 1.G) do požadované polohy.
- Nastavte chod s ohledem na plánovanou dráhu pojezdu a množství materiálu, který je třeba zamést.
- Stiskněte ovládací prvek (obr. 9.C) pro aktivaci otáčení kartáče.
- Stiskněte ovládní pojezdu (obr. 9.D) pro spuštění pojezdu.

**POZNÁMKA** *Při používání stroje vždy mějte nastavený plyný plyn.*

### 6.3.6 Otáčení

Otáčení se provádí nasměrováním stroje do požadovaného směru.

### 6.3.7 Přeřazení

Přeřazení se provádí se zastaveným strojem. Pro přeřazení postupujte následujícím způsobem:

- Zastavte stroj uvolněním ovládacího prvku pojezdu (obr. 12.D) a ovládacího prvku kartáče (obr. 12.C).
- Přemístěte řadicí páku do požadované polohy (obr. 12.A).
- Pokračujte v práci.

**DŮLEŽITÁ INF.** *Přeřazení pohybujičho se stroje má za následek poškození převodového systému.*

### 6.4 ZASTAVENÍ

Pro zastavení stroje uvolněte ovládací prvek kartáče (obr. 9.C) a poté stiskněte ovládací prvek pojezdu (obr. 9.D). Pro vypnutí stroje přepněte vypínač motoru do polohy VYP. (obr. 10.A).

 **Nepokoušejte se vypnout stroj aktivací ovládacího prvku sytiče. Tento postup by mohl poškodit motor.**

 **Motor by mohl být ihned po vypnutí horký. Nedotýkejte se výfuku nebo jemu blízkých částí. Hrozí nebezpečí popálení.**

### 6.5 RADY PRO POUŽITÍ

Tento stroj lze použít pro zametání různých druhů materiálů, jeho používáním v jednotlivých částech pracovního prostoru.

**Pokyny pro všechny druhy terénu**

- Vždy udržujte rychlost pojezdu a rychlost kartáče s ohledem na stav a

na množství materiálu, který je třeba zamést, a nastavte je tak, aby byl materiál zametán formou konstantního proudu.

- Nepůsobte na kartáč příliš velkou silou. Pro vhodné zametání stačí při většině pracovních činností 5-10 cm hloubky kartáče.
- Před zastavením motoru snižte otáčky.

### Velké plochy

- V případě nepravidelného nebo neobrobeného terénu snižte rychlost pojezdu, abyste zabránili posakování kartáče a jeho následnému poškození.
- Zametejte tak, že vytvoříte středový přechod, plochu rozdělíte na 2 části a následně zametete zbývající plochy. Tím se sníží pracovní zátěž kartáče.

### Sníh

- Odstranění sněhu je účinnější, když je sníh ještě čerstvý. Znovu přejedte již očištěné prostory, aby se odstranily zbytky sněhu.
- Dle možnosti vyhazujte sníh ve směru větru. Zkontrolujte vzdálenost a směr vyhazovaného sněhu.
- Před zastavením motoru snižte otáčky.

### Nečistoty a štěrk

- Pro snížení množství prachu, který se během zametání zvedá, pracujte s nízkou rychlostí kartáče. Dle možností pracujte ve vlhkých dnech, když je oblačno nebo po dešti.
- V případě šterkovitého terénu nastavte výšku kartáče tak, aby se pouze letmo dotýkal kamenů, nevyhazoval je a vyhnul se tak zapříčinění možných problémů.

### Těžké nečistoty

- Snižte rychlost pojezdu a zametejte bez využití celého pracovního záběru stroje.

## 6.6 PO POUŽITÍ

- Provedte očištění (odst. 7.4).
- Víckrát pohněte všemi ovládacími prvky dopředu a dozadu.
- Zkontrolujte, zda je sytíč vypnutý.
- Zkontrolujte, zda žádné součásti nejsou uvolněné nebo poškozené. Je-li to nutné, vyměňte poškozené součástky a utáhněte případné uvolněné šrouby a nýty.

 **Nezakrývejte stroj, dokud je motor a výfuk ještě teplý.**

## 7. ÚDRŽBA

### 7.1 VŠEOBECNÉ INFORMACE

**DŮLEŽITÁ INF.** *Bezpečnostní pokyny, které je třeba sledovat během údržby, jsou popsány v odst. 2.4. Důsledně dodržujte uvedené pokyny, abyste se vyhnuli vážným rizikům a nebezpečím.*

 **Všechny kontroly a úkony údržby musí být provedeny při zastaveném stroji a vypnutém motoru. Před každým čištěním nebo údržbou stroje vyjměte klíč a přečtěte si příslušné pokyny.**

 **Před prováděním údržby si oblečte vhodný ochranný oděv a nasad'te si ochranné rukavice a ochranné brýle.**

- Intervalů údržby a jednotlivé úkony jsou shrnuty v tabulce „Tabulka údržby“. Níže uvedená tabulka má za úkol vám pomoci při udržování účinnosti a bezpečnosti vašeho stroje. Jsou v ní uvedeny základní úkony a interval, po kterém má být každý z nich proveden. Proved'te příslušný úkon podle toho, který ze dvou termínů pro provedení údržby nastane jako první.
- Použití neoriginálních náhradních dílů a příslušenství by mohlo mít negativní dopady na činnost a na bezpečnost stroje. Výrobce odmítá jakoukoli odpovědnost v případě ublížení na zdraví osob a škod na majetku, způsobených uvedenými výrobky.
- Originální náhradní díly jsou dodávány dílnami servisní služby a autorizovanými prodejci.

**DŮLEŽITÁ INF.** *Všechny úkony údržby a seřizování, které nejsou popsány v tomto návodu, musí být provedeny vaším Prodejcem nebo Specializovaným střediskem.*

### 7.2 PLNĚNÍ PALIVA

Pro plnění paliva:

1. Odšroubujte uzávěr palivové nádrže a sejměte jej (obr. 10.F).
2. Vložte do otvoru trychtýř (obr. 10.G).
3. Proved'te doplnění paliva a poté odložte trychtýř (obr. 10.G).
4. Po skončení doplňování benzínu řádně zašroubujte uzávěr palivové nádrže a očistěte případné úniky (obr. 10.F).

**POZNÁMKA** *Nenaplňujte palivovou nádrž až po okraj.*

**POZNÁMKA** *Používejte pouze palivo uvedené v tabulce technických údajů. Nepoužívejte jiné*



druhy paliva. Je možné používat ekologická paliva, jako alkylátový benzin. Složení tohoto benzínu má menší dopad na člověka a životní prostředí. Nebyly hlášeny negativní účinky spojené s jeho použitím. Každopádně na trhu existují druhy alkylátového benzínu, o kterých není možné podat přesné informace týkající se jejich použití. Pro získání dalších informací se doporučuje konzultovat pokyny a údaje dodané výrobcem alkylátového benzínu.

**POZNÁMKA** Palivo se kazí a nesmí zůstat v nádrži po dobu delší, než 30 dní. Před uskladněním po delší dobu nalijte do nádrže takové množství paliva, které postačí k dokončení posledního provozu (kap. 8).

### 7.3 KONTROLA / DOPLNĚNÍ OLEJE MOTORU

 **Před každým použitím zkontrolujte hladinu oleje.**

**POZNÁMKA** Stroj je dodáván uživatele bez motorového oleje.

#### 7.3.1 Kontrola / doplnění

Postup:

- Pro kontrolu postavte stroj na rovnou plochu.
- Vyčistěte okolí tyčky. Odšroubujte ji a vytáhněte. Vyčistěte tyčku (obr. 10.H).
- Zasuňte zcela tyčku do její polohy, aniž byste ji šroubovali.
- Znovu vysuňte tyčku. Zkontrolujte hladinu oleje.
- Když je hladina nižší než značka „MAX“ (obr. 12), doplňte palivo s použitím prodlužovací hadice (obr. 3.E).
- Pro správný postup výměny viz odst. 7.3.2

 **Při doplňování nepřelévejte, mohlo by to způsobit přehřívání motoru. Jestliže hladina přesahuje úroveň "MAX", odčerpajte až do správné hladiny.**

**POZNÁMKA** Ohledně typu oleje, který je třeba použít, viz „Tabulka technických údajů“

#### 7.3.2 Výměna

 **Pokud je olej vypouštěn bezprostředně po vypnutí motoru, mohl by být velmi teplý. Proto nechte před vypuštěním oleje motor několik minut chladnout.**

Motorový olej měňte tak často, jak je uvedeno v "Tabulce údržby". Jestliže má motor pracovat ve ztížených podmínkách, měňte olej častěji. Postupujte následujícím způsobem:

1. Umístěte stroj na rovný povrch.
2. Umístěte sběrnou nádobu pod výpustní trubici.
3. Odšroubujte plnicí uzávěr (obr. 10.H).
4. Odšroubujte vypouštěcí uzávěr (obr. 10.I).
5. Vypusťte olej do nádoby.
6. Zašroubujte uzávěr pro vypouštění oleje.
7. Očistěte případně unklý olej.
8. Naplňte novým olejem. Ohledně množství oleje viz "**Tabulka technických údajů**".
9. Při každém doplnění spusťte motor a nechte jej puštěný alespoň 30 sekund.
10. Zkontrolujte, že nedochází k úniku oleje.
11. Vypněte motor. Počkejte 30 sekund a znovu zkontrolujte hladinu oleje. Je-li to nutné, viz také "kontrola/doplnění" (odst. 7.3.1).

**DŮLEŽITÁ INF.** Olej odevzdejte k likvidaci v souladu s místními předpisy.

### 7.4 ČIŠTĚNÍ

 **Jednotlivé úkony čištění provádějte při vypnutém stroji. nepokoušejte se odstraňovat případný materiál, který se zasekl v kartáči, aniž byste nejprve:**

- Uvolnili ovládací prvky kartáče a pojezdu.
- Vypněte motor.

Po každém použití vždy očistěte stroj. Při čištění postupujte dle níže uvedených pokynů.

- Motor vyčistěte kartáčem a/ nebo stlačeným vzduchem.
- Přímou na motor nestříkejte vodu.
- Po očištění vodou nastartujte stroj a uveďte do chodu kartáč, aby se odstranila voda, která by jinak mohla vniknout do ložisek a způsobit škody.

**DŮLEŽITÁ INF.** Nikdy nepoužívejte vodu pod vysokým tlakem. Mohla by poškodit elektrické součástky.

### 7.5 ZAPALOVACÍ SVÍČKA

Pro úkony na zapalovací svíčke se obraťte na Prodejce nebo autorizované servisní středisko. Pro úkony týkající se zapalovací svíčky konzultujte tabulku údržby a tabulku identifikace závad.

### 7.6 KARBURÁTOR

Karburátor je přednastaven z výrobního závodu. Konzultujte tabulku identifikace závad, abyste ověřili, kdy je nutné zasáhnout na karburátoru (kap. 12).

## 7.7 ČIŠTĚNÍ VZDUCHOVÉHO FILTRU

1. Odšroubujte plastovou matici víka filtru (obr. 13.A) a odložte víko (obr. 13.B).
2. Odšroubujte plastovou matici (obr. 13.C) a vyjměte filtr (obr. 13.D).
3. Vyčistěte filtr vyfoukáním stlačeným vzduchem zevnitř i zvenčí.
4. Zkontrolujte, zda filtr neutrpěl škody. Když ano, vyměňte jej.
5. Namontujte zpět v uvedeném pořadí filtr (obr. 13.D), plastovou matici (obr. 13.C), víko (obr. 13.B) a plastovou matici (obr. 13.A).

## 7.8 FIXAČNÍ MATICE A ŠROUBY

- Udržujte dotažení matic a šroubů, abyste si mohli být stále jisti bezpečným fungováním stroje.

## 8. SKLADOVÁNÍ

Když má být stroj skladován po dobu delší než 30 dnů:

1. Vyměňte olej motoru, pokud již tato operace nebyla provedena v průběhu posledních tří předcházejících měsíců.
2. Důkladně vyčistěte stroj.
3. Zkontrolujte, zda stroj neutrpěl škody. V případě potřeby proveďte potřebné opravy.
4. V případě poškození laku proveďte opravu nátěru, aby se zabránilo šíření rzi.
5. Ochraňte kovové povrchy vystavené působení rzi.
6. Dle možností uskladněte stroj v uzavřeném prostoru.
7. Nepokládejte těžké předměty na kartáč a na ochranný kryt kartáče. Přílišná zátěž by mohla způsobit deformaci kartáče a jeho další nepoužitelnost.

## 9. SERVISNÍ SLUŽBA A OPRAVY

Tento návod poskytuje veškeré pokyny, potřebné pro obsluhu stroje a pro správnou základní údržbu, kterou může provádět uživatel. Všechny úkony seřizování a údržby, které nejsou popsány v tomto návodu, musí být provedeny vaším Prodejcem nebo Specializovaným střediskem, které disponuje znalostmi a

vybavením, které je nutné pro správné provedení potřebných prací při současném zachování původní bezpečnostní úrovně stroje. Úkony prováděné u neautorizovaných organizací nebo úkony prováděné nekvalifikovaným personálem způsobí propadnutí jakékoli formy záruky a jakékoli povinnosti nebo odpovědnosti Výrobce.

- Opravy a údržbu v záruce mohou provádět výhradně autorizované servisní dílny.
- Autorizované servisní dílny používají výhradně originální náhradní díly. Originální náhradní díly a příslušenství byly vyvinuty specificky pro dané stroje.
- Neoriginální náhradní díly a příslušenství nejsou schváleny a jejich použití způsobí propadnutí záruky.
- Doporučuje se svěřit stroj jednou ročně autorizované servisní dílně za účelem provedení údržby, servisu a kontroly bezpečnostních zařízení.

## 10. ZÁRUČNÍ PODMÍNKY

Záruka se vztahuje na všechny vady materiálu a na výrobní vady. Uživatel bude muset pozorně sledovat všechny pokyny dodané v příložené dokumentaci. Záruka se nevztahuje na škody způsobené:

- Chybějícím seznámením s průvodní dokumentací.
  - Nepozorností.
  - Nevhodným nebo nedovoleným použitím a montáží.
  - Použitím neoriginálních náhradních dílů.
  - Použitím příslušenství, které nebylo dodáno nebo schváleno výrobcem.
- Záruka se dále nevztahuje na:
- Běžné opotřebení spotřebních materiálů, jako jsou převodové řemeny, tyčové vrtáky, světlomety, kola, pojistné šrouby a dráty.
  - Běžné opotřebení.
  - Motory. Vztahují se na ně záruky výrobce motoru v uvedeném rozsahu a za uvedených podmínek.

Kupující je chráněn vlastními národními zákony. Práva kupujícího vyplývající z vlastních národních zákonů nejsou nijak omezena touto zárukou.

## 11. TABULKA ÚDRŽBY

Úkon údržby	Interval		Odstavec
	Poprvé	Poté každých	
<b>STROJ</b>			
Kontrola všech upevnění	-	Před každým použitím	7.7
Bezpečnostní kontroly / Ověření funkčnosti ovládacích prvků	-	Před každým použitím	6.2
Celkové vyčištění a kontrola	-	Po každém použití	7.4
<b>MOTOR</b>			
Čištění zapalovací svíčky	-	25 hodin / po každé sezoně	***
Výměna zapalovací svíčky	-	100 hodin / po každé sezoně	***
Kontrola/doplnění hladiny oleje	-	5 hodin / po každém použití	7.3.1
Výměna motorového oleje	5 hodin	50 hodin / po každé sezoně	7.3.2
Čištění vzduchového filtru karburátoru	-	10 hodin / po každém použití	7.4

\*\*\* Zásahy, které musí provést Váš Prodejce nebo autorizované servisní středisko

## 12. IDENTIFIKACE ZÁVAD

ZÁVADA	PRAVDĚPODOBNÁ PŘÍČINA	ŘEŠENÍ
1. Nedochází k uvedení do činnosti	Vypínač motoru v poloze VYP.	Přepněte vypínač motoru do polohy ZAP.
	Chybí palivo	Naplňte nádrž čistým palivem.
	Sytič vypnutý	Zapněte sytič.
	Pumpička nestisknutá	Stiskněte pumpičku
	Motor přesycen	Před spuštěním počkejte několik minut. Netiskněte pumpičku a vypněte sytič.
	Poškozená zapalovací svíčka	Obraťte se na autorizované servisní středisko.
	Staré palivo	Obraťte se na autorizované servisní středisko.
2. Ztráta výkonu.	Vyhazování příliš velkého množství materiálu	Snižte rychlost
	Uzávěr palivové nádrže je znečištěný nebo pokrytý ledem či sněhem.	Odstraňte nečistoty, led a sníh, které se nacházejí na uzávěru palivové nádrže nebo kolem něj.
3. Motor se otáčí na minimum nebo funguje nepravidelně	Sytič je zapnutý	Vypněte sytič.
	Staré palivo	Obraťte se na autorizované servisní středisko.
	Voda v palivu	Obraťte se na autorizované servisní středisko.
	Je třeba vyměnit karburátor	Obraťte se na autorizované servisní středisko.
4. Nadměrné vibrace	Povolené součásti nebo poškozený kartáč.	Dotáhněte všechny upevňovací prvky. Nechte vyměnit poškozené součásti v autorizovaném servisním středisku.
	Rukojeť není umístěna správně.	Ujistěte se, že je rukojeť připevněna v určené poloze.
5. Ztráta nebo zpomalení vyhazování materiálu.	Zaseknutý kartáč.	Odstraňte případné nečistoty nebo cizí předměty z kartáče.
	Kartáč je příliš vzdálený od terénu.	Nastavte výšku koleček.

Když problémy přetrvávají i po aplikaci výše uvedených řešení, obraťte se na vašeho Prodejce.

ZÁVADA	PRAVDĚPODOBNÁ PŘÍČINA	ŘEŠENÍ
6. Pojezd nefunguje	Kabel ovládání spuštění pojezdu není správně seřízený.	Obratťe se na autorizované servisní středisko.

Když problémy přetrvávají i po aplikaci výše uvedených řešení, obraťte se na vašeho Prodejce.

**INDHOLDSFORTEGNELSE**

1. GENERELLE OPLYSNINGER .....	1
2. SIKKERHEDSFORSKRIFTER .....	2
2.4 Vedligeholdelse, opmagasinering og transport.....	3
3. KEND DIN MASKINE .....	4
3.1 Beskrivelse af maskinen og dens tilsigtede anvendelse .....	4
3.2 Sikkerhedsmærkning .....	4
3.3 Typeskilt .....	4
3.4 Hovedkomponenter.....	5
4. MONTERING.....	5
4.1 Komponenter til monteringen .....	5
4.2 Montage af kabler til betjening af kørsel og børste .....	5
4.3 Montage af styrehåndtag .....	5
4.4 Montage af gearbetjeningen .....	6
4.5 Montering af mekanismen til indstilling af børstens vinkel .....	6
5. BETJENINGSORGANER .....	6
5.1 Tændingskontakt.....	6
5.2 Speeder .....	6
5.3 Choker .....	6
5.4 Spædepumpe .....	6
5.5 Håndtag til manuel start .....	6
5.6 Betjening til elektrisk start .....	6
5.7 Greb til kørsel fremad .....	6
5.8 Betjening af børsten .....	6
5.9 Gearstang .....	7
5.10 Håndtag til indstilling af børstens vinkel. 7	
5.11 Kontakt til lygter.....	7
6. BRUG AF MASKINEN .....	7
6.1 Klargøring .....	7
6.2 Sikkerhedskontroller .....	7
6.3 Start / brug .....	8
6.4 Standsning.....	8
6.5 Tips til brugen .....	9
6.6 Efter brug .....	9
7. VEDLIGEHOLDELSE .....	9
7.1 Generelle oplysninger .....	9
7.2 Brændstofpåfyldning.....	9
7.3 Kontrol / efterfyldning af motorolie.....	10
7.4 Rengøring .....	10
7.5 Tændrør .....	10
7.6 Karburator .....	11
7.7 Rengøring af luftfilteret .....	11
7.8 Fastgøringsskruer og -møtrikker.....	11
8. OPMAGASINERING.....	11
9. SERVICE OG REPARATIONER .....	11
10. GARANTIDÆKNING .....	11
11. TABEL FOR VEDLIGEHOLDELSE .....	12
12. PROBLEMER OG DERES LØSNING.....	12

**1. GENERELLE OPLYSNINGER****1.1 SÅDAN LÆSES BRUGSANVISNINGEN**

Visse afsnit i manualen indeholder oplysninger af særlig vigtighed med hensyn til sikkerhed eller funktion. Disse oplysningerne angives efter disse kriterier:

**BEMÆRK** eller **VIGTIGT** *Indeholder detaljer eller yderligere uddybning af forudgående angivelser for at undgå beskadigelse af maskinen, materielle skader eller kvæstelser.*

Symbolet  angiver en fare. Manglende overholdelse af advarselerne kan medføre risiko for personskade og/eller skader på tredjepart eller på materiel.

Afsnittene som er fremhævede med en grå ramme, angiver valgfrie funktioner, som ikke er tilgængelige på alle de dokumenterede modeller i denne vejledning. Kontrollér om den pågældende funktion findes på din egen model.

Samtlige retningsangivelser "for", "bag", "højre" og "venstre" skal forstås i forhold til brugeren i normal position under kørsel.

**1.2 HENVISNINGER****1.2.1 Figurer**

Figurerne i denne vejledning er nummererede 1, 2, 3 osv. Komponenterne i figurerne er mærket med bogstaverne A, B, C osv. En henvisning til komponent C i figur 2 vil blive angivet med teksten: "Se fig. 2.C" eller blot "(fig. 2.C)". Figurerne er udelukkende beregnet til illustrationsformål. De faktiske komponenter kan være anderledes end hvad der er angivet på tegningerne.

**1.2.2 Overskrifter**

Brugsanvisningen er opdelt i kapitler og afsnit. Overskriften til afsnittet "2.1 Træning" er en undertitel til "2. Sikkerhedsforskrifter".

Henvisninger til overskrifter eller afsnit er angivet med forkortelserne kap. eller afsn. og deres tilhørende nummer. Eksempel: "kap. 2" eller "afsn. 2.1".

## 2. SIKKERHEDSFORSKRIFTER

### 2.1 TRÆNING

**!** *Læs brugsanvisningen, inden maskinen anvendes.*

**!** *Bliv fortrolig med maskinens betjening og dermed selve brugen af maskinen. Lær at standse motoren hurtigt. Manglende overholdelse af sikkerheds- og brugsanvisningerne kan medføre brand og/eller alvorlig personskade. Opbevar alle sikkerheds- og brugsanvisninger for at kunne konsultere dem på et senere tidspunkt.*

- Lad aldrig børn eller personer, som ikke har læst brugsanvisningen, bruge maskinen. Der kan lokalt være fastsat en minimumsaldergrænse for brug af maskinen.
- Brugeren må ikke anvende maskinen, hvis han/hun føler sig trætt eller utilpas, eller hvis vedkommende har indtaget lægemidler, euforiserende stoffer, alkohol eller andre stoffer, som kan påvirke hans eller hendes reflekser eller opmærksomhed.
- Vær opmærksom på, at operatøren eller brugeren er ansvarlig for ulykker, som påføres andre personer eller deres ejendom. Det er brugerens ansvar at vurdere de potentielle risici i terrænet, hvor maskinen skal anvendes, samt at tage de nødvendige forholdsregler af hensyn til egen og andres sikkerhed. Dette gælder især på skråninger og i kuperet, glat eller ustabil terræn.

### 2.2 KLARGØRING

#### Personlige værnemidler (PV)

- Anvend ikke fejmaskinen uden at være iført passende tøj.
- Sørg for at være iført sko, som sikrer et godt fodfæste på glatte overflader.
- Anvend altid sikkerhedsbriller eller ansigtsskærm under brug, vedligeholdelse og reparation. Drift af motordrevne maskiner risikerer at slynge fremmedlegemer i øjnene.
- Bær høreværn.

#### Arbejdsområde / maskine

- Kontroller området, der skal ryddes for sne, og fjern eventuelle tydelige

forhindringer. For eksempel dørmåtter, slæder, brædder, ledninger mv.

- Inden motoren startes skal man kontrollere, at alle betjeningsfunktioner som sætter dele i gang er frakoblede.

#### Forbrændingsmotor - brændstof

- Advarsel: brændstoffet er yderst brandfarligt. Håndtér det forsigtigt!
- Opbevar altid brændstoffet i egnede beholdere.
- Brug en tragt til påfyldning af brændstof, påfyld kun uden for og røg aldrig mens der påfyldes brændstof.
- Fyld brændstof på før motoren tændes. Dækslet til brændstoftanken må ikke åbnes, og der må ikke påfyldes brændstof mens motoren kører eller stadig er varm.
- Hvis der spildes brændstof, må motoren ikke startes; maskinen skal flyttes fra området hvor der er spildt, og der skal med det samme renses for enhver rest af brændstof spildt på maskinen eller på jorden.
- Stram låget ordentligt på brændstoftanken og på brændstofbeholderne.
- Undgå at der spildes brændstof på tøjet; såfremt det sker, skal man skifte tøj, før motoren tændes.

### 2.3 UNDER BRUG

#### Arbejdsområde

- Maskinen må ikke anvendes i eksplosionsfarlige miljøer, i nærheden af brandfarlige væsker, gas eller støv. Elektriske kontakter eller mekanisk gnidning kan skabe gnister, som kan antænde støv eller dampe.
- Lad ikke motoren køre i lukkede rum hvor der er risiko for farlig ophobning af kulilte. Maskinen skal startes i det fri eller på steder med tilstrækkelig udluftning. husk altid på, at motorens udstødningsgasser er giftige.
- Arbejd udelukkende i dagslys eller med en god kunstig belysning. Sigtforholdene skal være gode.
- Personer, børn og dyr skal holdes væk fra arbejdsområdet. Børn skal overvåges af en anden voksen.
- Man bør udvise speciel forsigtighed, når maskinen anvendes på grusstier, fortove og veje, eller når disse krydses. Vær opmærksom på skjulte farer.
- Vær opmærksom på trafikken, hvis maskinen anvendes i nærheden af veje.

#### Betjening

- Vend ikke børsten mod vindretningen eller mod personer, dyr, køretøjer, beboelser eller andre ting som kan blive beskadiget, hvis de fejles. Lad ikke nogen opholde sig foran maskinen.

- Anvend aldrig fejmaskinen i nærheden af indhegninger, biler, vinduer, glasindhegninger osv. uden at have reguleret børsten i en passende vinkel.
- Sørg for at holde hænder og fødder væk fra de roterende organer. Hold altid skærmen der beskytter børsten ren.
- Hvis maskinen rammer fremmedlegemer eller vibrerer på unormal vis, skal du slukke motoren, vente på at de bevægelige dele standser og omhyggeligt efterse maskinen for at sikre, at den ikke er blevet beskadiget. Vibrationer er normalt et tegn på, at der er opstået et problem. Reparér eventuelle skader, før maskinen tages i brug igen.
- Før man efterlader maskinen uden opsyn, skal man slukke motoren og udkoble alle betjeningsanordninger.
- Før der udføres reparationer, rengøring, inspektion eller indstillinger, skal motoren slukkes og man skal vente på, at de bevægelige dele stopper (med mindre andet udtrykkeligt er anført i vejledningen). Frakobl el-motorens kabler. (ekstraudstyr)
- Rør ikke ved dele af motoren som under driften bliver varme. Risiko for forbrænding.
- Anvend ikke maskinen ved høj transporthastighed på glatte overflader. Udvis stor forsigtighed under bagudkørsel. Både før og under bagudkørsel bør du se bagud for at sikre, at du ikke støder på forhindringer.
- Slå børsten fra når maskinen transporteres og ikke anvendes.
- Sørg for altid at være i god balance og at have et fast greb om kørehåndtaget. Man skal gå, aldrig løbe.

### Begrænsninger ved brug

- Maskinen må ikke anvendes i den tværgående retning på en skråning. Man bør altid bevæge sig op og ned, og derefter op igen langs dens hældning. Man bør udvise ekstra opmærksomhed, når der skiftes retning på en skråning. Undgå meget stejle hældninger.
- Anvend ikke maskinen, hvis beskyttelserne er utilstrækkelige eller hvis sikkerhedsanordningerne ikke er påsat korrekt.
- Det er ikke tilladt at manipulere eller frakoble sikkerhedsanordningerne.
- Motorens indstillinger må ikke ændres, og den må ikke tunes. Hvis man får motoren til at køre med et for højt omdrejningstal, øges risikoen for personskader.
- Undgå at overbelaste maskinen ved at køre ved for høj hastighed.
- Kom ikke hænderne ind under skærmen som beskytter børsten uden først at have slukket motoren og ventet til de bevægelige dele er standsede.

## 2.4 VEDLIGEHOLDELSE, OPMAGASINERING OG TRANSPORT

En korrekt vedligeholdelse og opmagasinering bidrager til at opretholde maskinsikkerheden.

**⚠ Defekte eller ødelagte dele bør altid udskiftes og ikke reparerer. Brug originale reservedele: anvendelse af reservedele af anden kvalitet og/eller reservedele, der ikke er korrekt monteret, forringet maskinens sikkerhed, kan medføre ulykker eller personskader og friholder fabrikanten fra enhver forpligtelse og ansvar.**

### Vedligeholdelse

- Hvis tanken skal tømmes, skal denne handling udføres i det fri og med motoren slukket.
- For at reducere brandrisikoen skal det med jævne mellemrum kontrolleres, at der ikke er olie og/eller brændstoftlækager.

### Opmagasinerings

- Efterlad ikke brændstof i tanken hvis maskinen opmagasineres i en bygning hvor brændstofdampene kan komme i kontakt med åben ild, gnister eller varmekilder.
- Lad motoren køle ned før opmagasinering af maskinen i et lukket rum.
- Der henvises til brugsanvisningen for vigtige detaljer, hvis maskinen skal opmagasineres i en længere periode.

### Transport

- Hvis maskinen skal transporteres på en lastbil eller en anhænger, skal der anvendes lasteramper med tilstrækkelig bæreevne, bredde og længde.
- Last maskinen med slukket motor ved at skubbe den; sørg for at der er et passende antal personer til at skubbe den.
- Under transporten skal man lukke brændstofhanen (hvis maskinen har en) og på passende vis fastgøre maskinen til transportmidlet med remme eller kæder.

## 2.5 MILJØBESKYTTELSE

Miljøbeskyttelsen er et relevant aspekt, som bør have høj prioritet under anvendelse af maskinen - dette vil gavne både vores fællesskab med andre mennesker og det miljø, vi lever i.

- Undgå at være til gene for nabolaget.
- Overhold nøje de lokale bestemmelser hvad angår bortskaffelse af emballage, olie, brændstoffer, batterier, filtre, slidte dele og andre komponenter, som kan påvirke miljøet. Disse typer affald må ikke bortskaffes sammen med det almindelige husholdningsaffald, men skal indleveres

særskilt til egnede genbrugsstationer, som vil sørge for genanvendelse af materialerne.

- Efter endt levetid må maskinen ikke efterlades i naturen. Henvend dig til din lokale genbrugsstation for bortskaffelse i henhold til de gældende lokale bestemmelser.

### 3. KEND DIN MASKINE

#### 3.1 BESKRIVELSE AF MASKINEN OG DENS TILSIGTEDE ANVENDELSE

**Denne maskine er en fejmaskine.**

Maskinen har en børste, beskyttet med en skærm, som drejer rundt og fejrer materiale væk frontalt. Børsten drives af motoren, som også leverer trækraft til maskinen. Maskinen betjenes med betjeningsanordninger, som sidder på instrumentbrættet. Brugeren er i stand til at styre maskinen og betjene den, mens han eller hun står op bag ved maskinen i førerstillingen.

##### 3.1.1 Tilsigtet brug

Denne maskine er udviklet og bygget til fejning, fjernelse og slyngning af snavs og affald fra fortove, haver, vejbaner og andre overflader i terrænniveau. Fejmaskinen må udelukkende anvendes til at fjerne materialer som blade, sne, støv, grus og små stykker affald.

##### 3.1.2 Utilstiget brug

Enhver anden brug end den ovenfor beskrevne kan være farlig og risikere at medføre kvæstelser og/eller materielle skader. Uegnet brug er for eksempel følgende (men ikke udelukkende):

- Anvendelse af maskinen på overflader over terrænhøjde, såsom tage på beboelser, garager, tagoverdækninger eller andre strukturer og bygninger.
- Anvendelse af maskinen til at trække eller skubbe en last
- Transport af børn og andre passagerer.

**VIGTIGT** Uegnet brug af maskinen medfører, at garantien bortfalder. Endvidere ophører producentens ansvar, hvilket betyder, at brugeren selv er ansvarlig for eventuelle udgifter som følge af skader eller kvæstelser på sig selv eller andre personer.

#### 3.1.3 Brugere

Denne maskine er tilsigtet almindelige brugere, dvs. ikke professionelle operatører. Maskinen er beregnet til "hobbybrug".

**VIGTIGT** Maskinen skal anvendes af en enkelt bruger.

#### 3.2 SIKKERHEDSMÆRKNING

Maskinen er mærket med forskellige symboler (fig. 4). Symbolerne skal huskes brugeren på de handlinger, som skal udføres for at benytte maskinen på sikker vis. Symbolernes betydning:

##### ADVARSEL!



**ADVARSEL!** Læs anvisningerne, inden maskinen anvendes.



**FARE!** Udslyngning af genstande. Børsten må ikke orienteres mod personer eller dyr i nærheden.



**FARE!** Sørg for at der ikke er personer, børn eller dyr til stede i arbejdsområdet.



**FARE!** Hold hænder og fødder væk fra roterende dele.



**FARE!** Bær høreværn.



**FARE!** Bær beskyttelsesbriller.



**FARE!** Motorerne danner kulilte. Start IKKE maskinen i lukkede rum.



**FARE!** Brændstoffet er brænd- og eksplosionsfarligt. Sluk motoren og lad den køle af før der fyldes brændstof på



**FARE!** Risiko for brand eller eksplosion. Ryg ikke og anvend ikke åben ild eller antændelseskilder.

**VIGTIGT** Hvis mærkaterne er blevet ødelagt eller er ulæselige, bør de udskiftes. Ret henvendelse til dit autoriserede servicecenter for at få udleveret nye mærkater.

#### 3.3 TYPESKILT

Typeskiltet indeholder de følgende data (fig. 1):



1. Fabrikantens adresse
2. Type af maskine
3. Lydeffektniveau
4. CE- overensstemmelsesmærkning
5. Motorens omdrejningstal
6. Motoreffekt
7. Slagvolumen
8. Konstruktionsår
9. Serienummer
10. Varenummer

Skriv maskinens identifikationsoplysninger i feltene på etiketten på indersiden af forsiden.

**VIGTIGT** *Anvend identifikationsbeskrivelserne, som er angivet på produktets typeskilt.*

**VIGTIGT** *Anvend identifikationsbeskrivelserne hver gang der rettes henvendelse til det autoriserede servicecenter.*

### 3.4 HOVEDKOMPONENTER

Maskinen er opbygget af de følgende hovedkomponenter (fig. 1):

- A. Stel
- B. Motor
- C. Brændstoftank
- D. Kørehåndtag
- E. Betjeningspanel
- F. Beskyttelseskærm til børste
- G. Børste
- H. Små hjul
- I. Hjul
- J. Kroge til tilbehør
- K. Lygter (ekstraudstyr)
- L. Stik til elektrisk start

## 4. MONTERING

Af hensyn til opbevaring og transport er visse af maskinens komponenter ikke monterede på fabrikken. Disse komponenter skal monteres efter fjernelse af emballagen.

**⚠ Udpakningen og den endelige montering skal udføres på en jævn og stabil overflade, hvor der er tilstrækkelig plads til at flytte maskinen og emballagen ved brug af passende redskaber. Tag ikke maskinen i brug før instruktionerne i afsnittet "MONTERING" er fuldførte.**

**VIGTIGT** *Maskinen leveres uden motorolie og brændstof.*

## 4.1 KOMPONENTER TIL MONTERINGEN

I pakningen finder man også alle komponenter til monteringen (fig. 3), som er angivet i den følgende tabel:

Pos.	Beskrivelse	Antal
A	Kørehåndtag med formonterede stænger og kabler	1
B	Skruer til fastgøring af kørehåndtag	4
C	Bolte til fastgøring af kørehåndtag	4
D	Tragt	1
E	Olieforlængerrør	1
F	Tændrørnsøgle	1
G	Skruer og møtrikker	1

### 4.1.1 Udpakning

1. Åbn emballagen forsigtigt for ikke at risikere at tabe enkeltdele
2. Læs dokumentationen i kassen, inklusiv denne vejledning.
3. Tag alle umonterede enkeltdele ud af kassen.
4. Tag maskinen ud af emballagen.
5. Bortskaf kasse og emballage i overensstemmelse med de lokale bestemmelser.

### 4.2 MONTAGE AF KABLER TIL BETJENING AF KØRSEL OG BØRSTE

Fastgør kablets krog i ringen (fig. 5).

**BEMÆRK** *Kablerne er på forhånd monteret på instrumentbrættet.*

### 4.3 MONTAGE AF STYREHÅNDTAG

Styrehåndtaget leveres med instrumentbrættet allerede monteret. Skrueerne til monteringen af styrehåndtaget på maskinen, skrueerne til monteringen af betjeningen af gearet og skrueerne og møtrikkerne til fastgøring af indstillingen af børstens vinkel leveres i en særskilt emballage, som findes inde i selve maskinens emballage. Monter på følgende måde:

1. Tilnærm de to rør for enden af styrehåndtaget (fig. 6.A) til holderen (fig. 6.B).

Indsæt afstandsstykkerne (fig. 6.C) og justér dem med hullerne, så den korrekte diameter overholdes (lavere fordybning udad, større fordybning indad).

2. Indsæt skrueerne i hullerne og strøm møtrikkerne.

### 4.3.1 Montage af grebene på håndtagene

1. Skru hvert af grebene på gearstangens gevindstang (fig. 9.A) og på gevindstangen til håndtaget til orientering af børsten (fig. 9.B).
2. Strøm fastgøringstrækkerne.

## 4.4 MONTAGE AF GEARBETJENINGEN

1. Fjern den tidligere monterede spændskive (fig. 7.B) og splitten (fig. 7.C) fra tappen (fig. 7.A) til gearbetjeningen.
2. Indsæt tappen (fig. 7.A) til gearbetjeningen i hullet i stangen (fig. 7.D) for at forbinde den til transmissionen.
3. Fastgør spændskiven (fig. 7.B) og splitten (fig. 7.C).

## 4.5 MONTERING AF MEKANISMEN TIL INDSTILLING AF BØRSTENS VINKEL

1. Fjern den tidligere monterede møtrik (fig. 8.B) fra tappen (fig. 8.A) til mekanismen til indstilling af børstens vinkel.
2. Indsæt tappen (fig. 8.A) til mekanismen til indstilling af børstens vinkel i hullet i stangen (fig. 8.C).
3. Spænd møtrikken (fig. 8.B).

## 5. BETJENINGSORGANER

### 5.1 TÆNDINGSKONTAKT

Muliggør start og standsning af motoren. Tændingskontakten har to positioner (fig. 10.A):

1. Kontakt sat på - OFF - motoren standser og kan ikke startes.
2. Kontakt sat på - ON - motoren kan startes og sættes i drift.

### 5.2 SPEEDER

Indstiller motorens omdrejningstal.

Stillingerne, vist på pladen, svarer til (fig. 10.B):



1. **Full kraft.** Skal altid bruges ved start af maskinen og under driften.



2. **Minimum.** Anvendes når motoren er tilstrækkelig varm, mens maskinen holder stille.

### 5.3 CHOKER

Anvendes ved start af kold motor. Chokeren har to stillinger (fig. 10.C):



Til venstre - chokeren er tilkoblet (koldstart).

Til højre - chokeren er frakoblet (normal drift og varm start).

### 5.4 SPÆDEPUMPE

Ved at trykke på spædepumpens gummiknap indsprøjtes der brændstof i karburatorens indsugningsmanifold, hvorved koldstart af motoren lettes (fig. 10.D).

### 5.5 HÅNDTAG TIL MANUEL START

Gør det muligt at starte motoren manuelt (fig. 10.E).

### 5.6 BETJENING TIL ELEKTRISK START

Muliggør elektrisk start af motoren (fig. 10.J) når maskinen er tilsluttet el-nettet vha. det trepolede stik med jordforbindelse (fig. 10.K).

### 5.7 GREB TIL KØRSEL FREMAD

Gør det muligt at køre maskinen fremad.

- Sænk grebet (fig. 9.D) indtil det rører håndtaget for få maskinen til at køre fremad.
- Når det slippes, standser maskinens fremdrift, og grebet vender tilbage til sin startposition.
- Hvis grebet til kørsel fremad betjenes sammen med grebet til børsten (fig. 9.C), forbliver det aktiveret, efter at det er sluppet. Det deaktiveres kun ved også at slippe grebet til børsten (fig. 9.C) (på maskiner som er klargjort til dette).

### 5.8 BETJENING AF BØRSTEN

Aktiverer børstens omdrejning.

- For at aktivere børstens omdrejning skal grebet (fig. 9.C) trykkes ned, indtil det rører ved håndtaget.
- Hvis grebet til betjening af børsten aktiveres alene, standser børsten, når det slippes og grebet vender automatisk tilbage til sin startposition.

### 5.9 GEARSTANG

Maskinen har en gearkasse, som betjenes med et håndtag (fig. 9.A):

- 5/6 gear til justering af frem-hastigheden.
- 2 gear til justering af bak-hastigheden.

## 5.10 HÅNDTAG TIL INDSTILLING AF BØRSTENS VINKEL

Børstens vinkel indstilles med et håndtag (fig. 9.B), som gør det muligt at indstille den i den ønskede vinkel. Flyt håndtaget frem eller tilbage i en af de 3 tilgængelige positioner for at indstille børstens vinkel.

- **Håndtag fremad** = 15° til højre.
- **Håndtag i midten** = 0° ingen vinkel.
- **Håndtag tilbage** = 15° til venstre.

## 5.11 KONTAKT TIL LYGTER

Sæt kontakten i position I (fig. 9.E) for at tænde lygterne.

- **Lygter tændt** = kontakt i position I.

## 6. BRUG AF MASKINEN

**VIGTIGT** *Sikkerhedsforskrifterne, som skal følges under brug af maskinen, er beskrevet i kap. 2. Disse forskrifter skal følges nøje for at undgå alvorlige risici eller farer.*

### 6.1 KLARGØRING

Før maskinen tages i brug, skal man kontrollere, at der er brændstof på og oliestanden. For oplysninger og forholdsregler ved påfyldning af brændstof eller efterfyldning af olie (se afsnit 7.2 og afsnit 7.3).

De små hjul er til at indstille afstanden mellem børsten og terrænet, således at den beskyttes. Før maskinen bruges, skal de små hjul indstilles på følgende måde:

1. Frigør sikkerhedsmekanismen (fig. 11.A).
2. Udtag stiften (fig. 11.B).
3. Løft/sænk de små hjul (fig. 11.C).
4. Sæt stiften i igen.
5. Sæt sikkerhedsmekanismen i igen.

1. Løsn grebet i siden (fig. 11.D).
2. Drej det øverste greb (fig. 11.E) i retning med / mod uret for at hæve / sænke de små hjul.
3. Fastgør grebet i siden (fig. 11.D).

## 6.2 SIKKERHEDSKONTROLLER

Sørg for at have forstået indholdet før der fortsættes. Udfør desuden de følgende sikkerhedskontroller og kontrollér at resultaterne svarer til dem som er anført i skemaerne.

**⚠ Udfør altid sikkerhedskontrollerne før maskinen tages i brug.**

### 6.2.1 Generel kontrol

Emne	Resultat
Brændstofanlæg og forbindelser.	Ingen lækager.
Elektriske ledninger.	Isolering er intakt. Ingen mekanisk beskadigelse.
Oliekredsløb.	Ingen lækager. Ingen beskadigelse.
Prøvekørsel	Ingen usædvanlige vibrationer. Ingen usædvanlige lyde.

### 6.2.2 Funktionsafprøvning af trækraft og børste

Handling	Resultat
Start maskinen (afsnit 6.3)	Hjulene og børsten må ikke bevæge sig.
<b>Funktionsafprøvning af trækraft</b>	
Tryk på grebet til kørsel fremad (fig. 9.D).	Hjulene kører maskinen fremad.
Slip grebet til kørsel fremad (fig. 9.D).	Hjulene standser.
<b>Funktionsafprøvning af børste</b>	
Tryk på grebet til betjening af børsten (fig. 9.C).	Børsten begynder at dreje.
Slip betjeningsgrebet til børsten.	Børsten standser.
<b>Funktionsafprøvning af børste og hjul</b>	
Mens grebet til børsten (fig. 9.C) holdes nede, tryk på grebet til kørsel fremad (fig. 9.D).	Børsten drejer, og hjulene kører maskinen fremad.
Slip grebet til kørsel fremad (fig. 9.D).	Hjulene standser, og børsten fortsætter med at dreje.
Slip grebet til betjening af børsten (fig. 9.C).	Børsten standser.

**⚠ Hvis en af kontrollerne ikke fører til resultatet angivet i tabellerne, bør maskinen ikke anvendes! Indlever maskinen til et servicecenter for de relevante kontroller og en eventuel reparation.**

## 6.3 START / BRUG

1. Sæt tændingskontakten på ON (fig. 10.A).

### 6.3.1 Koldstart

1. Sæt speederen på fuld kraft (fig. 10.B).
2. Slå chokeren til (fig. 10.C).
3. Tryk på spædepumpeknappen (fig. 10.D) to eller tre gange. Sørg for at hullet er dækket af fingeren, når der trykkes på betjeningen.
4. Start med elektrisk tænding (afsnit 6.3.4) eller manuel (afsnit 6.3.3).
5. Slå chokeren fra (fig. 10.C).

**VIGTIGT** *Før maskinen tages i brug, skal man vente nogle minutter for at olien kan nå at varme op.*

### 6.3.2 Varm start

1. Sæt speederen på fuld kraft (fig. 10.B).
2. Kontrollér at chokeren er slået fra (fig. 10.C).
3. Start med elektrisk eller manuel tænding (se nedenfor).

**VIGTIGT** *Ved varm start skal man ikke trykke på spædepumpen.*

### 6.3.3 Manuel start

For at starte motoren manuelt skal man trække langsomt opad i grebet (fig. 10.E) indtil der mærkes en vis modstand. Når dette punkt er nået, skal man trække hårdt og derefter ledsage grebet, når det slippes. Gentag handlingen indtil motoren starter.

**BEMÆRK** *Udfør ikke mere end 3 til 4 forsøg - ellers risikerer man at drukne motoren. Find de mulige årsager til at motoren ikke starter i "Fejlfindingskemaet".*

### 6.3.4 Elektrisk start

 **Sørg for at el-installationen er jordforbundet og har en fejlstrømsafbryder.**

1. Indsæt strømforsyningsstikket (fig. 10.K) i et 230 V-stik.
2. Tryk på startknappen for at starte motoren.
3. Når motoren er startet, tages stikket ud af stikkontakten.

## 6.3.5 Kørsel

For at betjene maskinen gøres som beskrevet i det efterfølgende:

- Indstil børsten i den ønskede vinkel med betjeningsgrebet (fig. 1.G).
- Indstil gearet afhængigt af ruten og mængden af materiale som skal fejles.
- Tryk på grebet til børsten (fig. 9.C) for at få børsten til at dreje fremad.
- Tryk på grebet til kørsel fremad (fig. 9.D) for at aktivere trækraften.

**BEMÆRK** *Lad altid motoren køre på fuld kraft under brug af maskinen.*

### 6.3.6 Styring

Styring sker ved at dreje maskinen i den ønskede retning.

### 6.3.7 Gearskift

Gearskift skal ske, mens maskinen holder stille.

Gearet skiftes ved at gøre følgende:

- Stands maskinen ved at slippe grebet til kørsel fremad (fig. 12.D) og grebet til børsten (fig. 12.C).
- Flyt gearstangen i den ønskede stilling (fig. 12.A).
- Genstart normalt arbejde.

**VIGTIGT** *Gearskift mens maskinen kører beskadiger transmissionssystemet.*

## 6.4 STANDSNING

For at standse maskinen skal man slippe grebet til børsten (fig. 9.C) og grebet til kørsel fremad (fig. 9.D). For at slukke maskinen skal man placere tændingskontakten på OFF (fig. 10.A).

 **Forsøg ikke at slukke maskinen ved at slå chokeren til. Det risikerer at beskadige motoren.**

 **Motoren kan være meget varm umiddelbart efter at den er slukket. Rør ikke lyd-dæmperen eller tilstødende dele. Risiko for forbrændinger.**

## 6.5 TIPS TIL BRUGEN

Maskinen kan anvendes til at feje forskellige typer materiale og arbejde i forskellige typer arbejdsområder.

## Anvisninger for alle typer terræn

- Sørg for at kørehastigheden og børstens omdrejningshastighed altid er egnede til forholdene og mængden af materiale som fejles og indstil dem således, at materialet fejles i en konstant strøm.
- Tryk ikke for hårdt på børsten. For en ordentlig fejning er det tilstrækkeligt, at børsten har en dybde på 5 til 10 cm under de fleste operationer.
- Sænk motorens hastighed før den standses.

## Store områder

- I tilfælde af ujævn terræn eller terræn uden belægning, skal man sænke kørehastigheden for at undgå at børsten hopper og dermed bliver beskadiget.
- Arbejd ved først at feje en midterpassage, som deler området i 2 dele, og fej derefter de resterende områder. Dette reducerer arbejdsbelastningen på børsten.

## Sne

- Snerydningen foregår mest effektivt, når sneen er frisk. Kør over allerede ryddede områder endnu en gang for at fjerne de sidste rester af sne.
- Hvis det er muligt slynges sneen væk i vindretningen. Kontroller afstanden og retningen på den udkastede sne.
- Sænk motorens hastighed før den standses.

## Snavs og grus

- For at reducere den mængde støv som rejses under fejning, skal man arbejde med en lav børstehastighed. Hvis det er muligt, anbefales det også at arbejde på fugtige og overskyede dage, eller efter at det har regnet.
- I tilfælde af grusbelagt terræn skal man justere højden af børsten, således at den lige akkurat rører stenene; derved forhindres, at de udslynges og forårsager skader.

## Tungt affald

- Sæt kørehastigheden ned og arbejd uden at anvende hele maskinens arbejdsbredde.

## 6.6 EFTER BRUG

- Rengør (afsnit 7.4).
- Bevæg alle betjeneringer frem og tilbage flere gange.
- Kontroller at chokeren er tilkoblet.
- Kontroller at der ikke findes komponenter, som er løse eller beskadigede. Udskift de beskadigede dele og stram om nødvendigt løsnede skruer og bolte.

**⚠ Maskinen må ikke tildækkes så længe motoren og lydæmperen stadig er varme.**

## 7. VEDLIGEHOLDELSE

### 7.1 GENERELLE OPLYSNINGER

**VIGTIGT** Sikkerhedsforskrifterne, som skal følges under vedligeholdelse af maskinen, er beskrevet i kap. 2.4. Disse forskrifter skal følges nøje for at undgå alvorlige risici eller farer.

**⚠ Alle kontroller og vedligeholdelsesindgreb skal udføres med maskinen standstet og motoren slukket. Fjern tændingsnøglen og læs anvisningerne før rengøring eller vedligeholdelse.**

**⚠ Bær passende beklædning, handsker og briller under vedligeholdelsesindgrebet.**

- Hyppighed og type handlinger er opsummeret i "Tabel over vedligeholdelse". Formålet med tabellen er at bidrage til en opretholdelse af maskinens effektivitet og sikkerhed. Tabellen angiver de vigtigste indgreb, og hvor ofte det enkelte indgreb skal udføres. Udfør indgrebet, når den første frist udløber.
- Anvendelse af reservedele og tilbehør, som ikke er originale, kan have en negativ virkning på maskinens funktion og sikkerhed. Fabrikanten kan ikke holdes til ansvar i tilfælde af skader eller læsioner forårsaget af disse produkter.
- Originale reservedele kan fås hos autoriserede servicecentre og forhandlere.

**VIGTIGT** Alle handlinger til vedligeholdelse og regulering, som ikke er beskrevet i denne brugsanvisning, skal udføres af forhandleren eller af et specialiseret servicecenter.

### 7.2 BRÆNDSTOFFÅFYLDNING

For at påfylde brændstof:

1. Skru låget af brændstofftanken og tag det af (fig. 10.F).
2. Indsæt tragten (fig. 10.G).
3. Fyld brændstof på og fjern tragten (fig. 10.G).
4. Når påfyldningen er færdig, skal låget skrues korrekt på og eventuelt spildt brændstof skal tørres op (fig. 10.F).

**BEMÆRK** Fyld ikke brændstofftanken helt op til kanten.

**BEMÆRK** Anvend kun den type brændstof som er anført i tabellen med tekniske data. Anvend ikke andre typer brændstof. Der er muligt at bruge miljøvenlige brændstoffer såsom alkylatbenzin. Denne type benzins sammensætning har en mindre påvirkning

på mennesker og miljø. Der er ikke meddelt om negative påvirkninger ved brug af den. Der findes forskellige typer af alkylatbenzin på markedet, og det ikke er muligt at give præcise anvisninger for deres brug. For yderligere oplysninger henvises til anvisningerne og oplysningerne fra producenten af alkylatbenzinen.

**BEMÆRK** Brændstoffet nedbrydes og må ikke blive i tanken i længere tid end 30 dage. Før maskinen stilles væk for en længere periode, skal der påfyldes tilstrækkeligt med brændstof i tanken til at afslutte det sidste arbejde (kap. 8).

### 7.3 KONTROL / EFTERFYLDNING AF MOTOROLIE

 **Kontrollér oliestanden før hver brug.**

**BEMÆRK** Maskinen leveres til brugeren uden motorolie.

#### 7.3.1 Kontrol / efterfyldning

Fremgangsmåde:

- Stil maskinen på en jævn overflade, når kontrollen udføres.
- Rengør rundt om oliemålepinden. Skru den løs og tag den ud. Rengør pinden (fig. 10.H).
- Sæt pinden helt i bund uden at skru den fast.
- Tag igen pinden ud. Kontrollér oliestanden.
- Fyld op ved hjælp af forlængerrøret (fig. 3.E), hvis niveauet er under "MAX"-mærket (fig. 12)
- For den korrekte fremgangsmåde ved udskiftning se afsnit 7.3.2

 **Fyld ikke for meget olie på, det kan få motoren til at overophede. Hvis "MAX"-niveauet er overskredet, skal der aftappes olie, indtil niveauet er nået.**

**BEMÆRK** Se hvilken type olie som skal bruges i "Tabellen med tekniske data".

#### 7.3.2 Udskiftning

 **Motorolien kan være meget varm, hvis den aftappes umiddelbart efter at motoren er blevet slukket. Lad derfor motoren afkøle i nogle minutter før olien aftappes.**

Motorolien skal udskiftes med den hyppighed, som er angivet i "vedligeholdelsestegellen". Skift olie hyppigere hvis motoren arbejder under krævende forhold. Gør som beskrevet i det følgende:

1. Stil maskinen på en jævn overflade.
2. Stil en opsamlingsbeholder under aftapningsslangen.

3. Tag låget til påfyldning af olie af (fig. 10.H).
4. Tag aftapningslåget af (fig. 10.I).
5. Opsaml olien i beholderen.
6. Luk igen olieaftapningslåget.
7. Rens eventuelt spildt olie.
8. Påfyld ny olie. For mængde af olie se "Tabel med tekniske data".
9. Ved hver opfyldning skal motoren startes og køre i mindst 30 sekunder.
10. Kontrollér at der ikke er olielækager.
11. Sluk motoren. Vent 30 sekunder og kontrollér igen oliestanden. Se om nødvendigt også "kontrol/efterfyldning" (afsnit 7.3.1).

**VIGTIGT** Indlevér olien til bortskaffelse i henhold til gældende lokale regler.

### 7.4 RENGØRING

 **Rengøring skal ske med maskinen slukket. Forsøg ikke at fjerne materiale som eventuelt har sat sig fast i børsten uden først at have:**

- **Sluppet betjeningsgrebene til børste og kørsel.**
- **Slukket motoren.**

Maskinen skal altid rengøres efter brug. Ved rengøring følges anvisningerne nedenfor:

- Rens motoren med en børste og/eller trykluft.
- Sprøjt ikke vand direkte på motoren.
- Efter rengøring med vand skal maskinen og børsten startes for at fjerne resterende vand, som ellers risikerer at trænge ind i kuglelejerne og forårsage skader.

**VIGTIGT** Anvend aldrig vand ved højt tryk. Det kan beskadige de elektriske dele.

### 7.5 TÆNDRØR

For indgreb på tændrøret skal man henvende sig til en forhandler eller et autoriseret serviceværksted. Se vedligeholdelsestabelen og fejlfindingstabellen for indgreb vedrørende tændrøret.

### 7.6 KARBURATOR

Karburatoren er justeret på forhånd af producenten. Se fejlfindingstabellen for at se hvornår det er nødvendigt at gribe ind på karburatoren (kap. 12).

### 7.7 RENGØRING AF LUFTFILTERET

1. Skru håndtaget til filterdækslet af (fig. 13.A) og fjern dækslet (fig. 13.B).

2. Skru håndtaget af (fig. 13.C) og fjern filteret (fig. 13.D).
3. Rens filteret ved at blæse det med trykluft indefra og udefra.
4. Kontrollér at filteret ikke er beskadiget; hvis det er, skal det udskiftes.
5. Genmonter i rækkefølge: filteret (fig. 13.D), håndtaget (fig. 13.C), dækslet (fig. 13.B) og håndtaget (fig. 13.A).

## 7.8 FASTGØRINGSSKRUER OG -MØTRIKKER

- Skruer og møtrikker skal altid holdes spændt, således at udstyret hele tiden kan sikre den nødvendige driftssikkerhed.

## 8. OPMAGASINERING

Hvis maskinen skal opmagasineres i en periode på over 30 dage:

1. Skift motorolie hvis det ikke allerede er blevet gjort inden for de sidste tre måneder.
2. Rengør maskinen omhyggeligt.
3. Kontrollér at maskinen ikke har skader. Om nødvendigt repareres den.
4. Hvis malingen er blevet beskadiget, bør de beskadigede områder overmales for at forebygge rustdannelse.
5. Beskyt metaloverflader mod rustdannelse.
6. Opmagasinér maskinen et overdækket sted, hvis det er muligt.
7. Undgå at placere tunge ting oven på børsten og skærmen som beskytter børsten. Vægten kan deformere børsten og gøre den ubrugelig.

## 9. SERVICE OG REPARATIONER

Denne brugsanvisning indeholder alle nødvendige anvisninger til brug af maskinen og en korrekt grundlæggende vedligeholdelse, som kan udføres af brugeren selv. Alt justerings- og vedligeholdelsesarbejde, der ikke er beskrevet i denne brugsanvisning, skal udføres hos din forhandler eller et specialiseret servicecenter, som er i besiddelse af den nødvendige fagkundskab og det nødvendige værktøj til at

udføre arbejdet korrekt, således at maskinens oprindelige sikkerhedsniveau bibeholdes. Indgreb udført af værksteder, som ikke er godkendte, eller af ukvalificerede personer medfører, at alle fabrikantens garantier og forpligtelser eller ansvar bortfalder.

- Kun de officielt autoriserede værksteder kan udføre reparation og vedligeholdelse, som dækkes af garantien.
- De autoriserede servicecentre anvender udelukkende originale reservedele. De originale reservedele og det originale tilbehør er blevet specielt udviklet til disse maskiner.
- De uoriginale reservedele og tilbehør er ikke blevet godkendt, og anvendelse heraf medfører, at garantien bortfalder.
- Det anbefales at få foretaget en årlig kontrol af maskinen på et autoriseret servicecenter til vedligeholdelse, service og kontrol af de monterede sikkerhedsanordninger.

## 10. GARANTIDÆKNING

Garantien dækker alle materiale- og fabriktionsfejl. Brugeren bør nøje følge alle anvisninger i den vedlagte dokumentation. Garantien dækker ikke skader som følge af:

- Manglende kendskab til den medfølgende dokumentation.
- Uagtsomhed.
- Utilstret eller ukorrekt brug og montage.
- Anvendelse af uoriginale reservedele.
- Anvendelse af tilbehør, som ikke er leveret eller godkendt af fabrikanten.

Garantien dækker heller ikke:

- Normal slitage af forbrugsmaterialer, såsom transmissionsremme, skruer, lygter, hjul, sikkerhedsmøtrikker og ledninger.
- Normal slitage.
- Motorer. Disse er dækket af producentens garanti i henhold til de specificerede betingelser.

Køber er beskyttet af den nationale lovgivning. Købers rettigheder i henhold til den nationale lovgivning er ikke på nogen måde begrænset af denne garanti.

## 11. TABEL FOR VEDLIGEHOLDELSE

Indgreb	Hypighed		Afsnit
	Første gang	Efterfølgende hver	
<b>MASKINE</b>			
Kontrol af alle fastgøringer	-	Før hver brug	7.7
Sikkerhedstjek / Kontrol af betjener	-	Før hver brug	6.2
Generel rengøring og kontrol	-	Efter hver brug	7.4
<b>MOTOR</b>			
Rengøring af tændrøret	-	25 timer / før hver sæson	***
Udskiftning af tændrør	-	100 timer / før hver sæson	***
Kontrol/efterfyldning af motorolie	-	5 timer / efter hver brug	7.3.1
Udskiftning af motorolie	5 timer	50 timer / før hver sæson	7.3.2
Rengøring af karburatorens luftfilter	-	10 timer / før hver brug	7.4

\*\*\* Indgreb som skal udføres af forhandleren eller af et autoriseret serviceværksted

## 12. PROBLEMER OG DERES LØSNING

PROBLEM	MULIG ÅRSAG	AFHJÆLPNING
1. Maskinen starter ikke	Tændingskontakten er i OFF-stilling.	Sæt tændingskontakten på ON.
	Der mangler brændstof	Fyld tanken med rent brændstof.
	Chokeren er slået fra.	Slå chokeren til.
	Ikke trykket på spædepumpen	Tryk på spædepumpen
	Motor druknet	Vent nogle minutter før den startes. Tryk ikke på spædepumpen og slå chokeren fra.
	Tændrør beskadiget	Kontakt et autoriseret servicecenter.
	Brændstof gammelt	Kontakt et autoriseret servicecenter.
2. Tab af effekt	Vand i brændstoffet	Kontakt et autoriseret servicecenter.
	Udkast af for meget materiale	Sænk hastigheden
3. Motoren kører i tomgang eller kører uregelmæssigt	Låget til brændstofftanken er snavset eller dækket af is eller sne	Fjern snavset, isen eller sneen oven på og rundt om tankens låg.
	Chokeren er slået til	Slå chokeren fra.
	Brændstof gammelt	Kontakt et autoriseret servicecenter.
	Vand i brændstoffet	Kontakt et autoriseret servicecenter.
4. Kraftige vibrationer	Brændstoffet skal udskiftes	Kontakt et autoriseret servicecenter
	Løse dele, løs eller beskadiget børste.	Stram alle fæstningsanordninger. Udskiftning af beskadigede dele skal ske på et autoriseret servicecenter.
	Håndtag ikke i korrekt stilling.	Sørg for at håndtaget sidder fast i sin position.
5. Manglende eller langsom udslyngning af materiale	Børste fastklemt.	Fjern eventuelle restmaterialer og fremmedlegemer fra børsten.
	Børsten er for langt fra jorden.	Indstil de små hjuls højde.
6. Trækket fungerer ikke.	Kablet til aktivering af trækket er ikke indstillet korrekt.	Kontakt et autoriseret servicecenter.

Såfremt de ovennævnte indgreb ikke løser problemet, bør der rettes henvendelse til forhandleren.





## INHALT

1. ALLGEMEINES .....	1
2. SICHERHEITSVORSCHRIFTEN.....	2
2.4 Wartung, Unterstellung und Transport...	3
3. DIE MASCHINE KENNENLERNEN .....	4
3.1 Maschinenbeschreibung und Verwendungszweck .....	4
3.2 Sicherheitskennzeichnung .....	4
3.3 Typenschild .....	5
3.4 Wesentliche Bauteile.....	5
4. MONTAGE.....	5
4.1 Montage-Bauteile.....	5
4.2 Montage Steuerkabel Vorschub und Bürste .....	6
4.3 Montage des Griffs.....	6
4.4 Montage der Getriebesteuerung .....	6
4.5 Montage der Ausrichtungssteuerung der Bürste .....	6
5. STEUERBEFEHLE .....	6
5.1 Zündschalter .....	6
5.2 Drosselklappensteuerung .....	6
5.3 Choke-Steuerung.....	7
5.4 Starter .....	7
5.5 Griff für manuellen Start .....	7
5.6 Steuerung für Elektrostart .....	7
5.7 Vorschubsteuerung .....	7
5.8 Bürstensteuerung.....	7
5.9 Getriebehebel .....	7
5.10 Ausrichtungshebel der Bürste .....	7
5.11 Schalter für Scheinwerfer .....	7
6. GEBRAUCH DER MASCHINE .....	7
6.1 Vorbereitende Arbeitsschritte.....	7
6.2 Sicherheitskontrollen.....	8
6.3 Start / Arbeit .....	8
6.4 Stopp .....	9
6.5 Empfehlungen für den Gebrauch .....	9
6.6 Nach dem Gebrauch.....	10
7. WARTUNG .....	10
7.1 Allgemeines .....	10
7.2 Nachfüllen des Kraftstoffs .....	10
7.3 Kontrolle / Nachfüllen Motoröl .....	11
7.4 Reinigung.....	11
7.5 Zündkerze .....	11
7.6 Kraftstoff .....	11
7.7 Reinigung Luftfilter .....	12
7.8 Befestigungsmutter und -schrauben ...	12
8. UNTERSTELLUNG .....	12
9. SERVICE UND REPARATUREN .....	12
10. DECKUNG DER GARANTIE .....	12
11. WARTUNGSTABELLE .....	13
12. STÖRUNGSSUCHE .....	13

## 1. ALLGEMEINES

### 1.1 WIE IST DAS HANDBUCH ZU LESEN

Abschnitte mit besonders wichtigen Informationen zur Sicherheit und zum Betrieb sind im Text des Handbuchs nach folgenden Kriterien unterschiedlich hervorgehoben:

**HINWEIS** oder **WICHTIG** liefern *erläuternde Hinweise oder andere Angaben zu bereits an früherer Stelle gemachte Aussagen, in der Absicht, die Maschine nicht zu beschädigen oder Schäden zu vermeiden.*

Das Symbol  weist auf eine Gefahr hin. Die Nichtberücksichtigung der Warnung kann zu persönlichen Verletzungen und Verletzungen an Dritten und/oder Schäden führen.

Die Abschnitte, die mit einem Feld mit einem Rand mit grauem Punkt hervorgehoben sind, zeigen optionale Eigenschaften an, die nicht bei allen Modellen in diesem Handbuch vorhanden sind. Prüfen, ob die Eigenschaft beim eigenen Modell präsent ist.

Alle Hinweise "vorne", "hinten", "rechts" und "links" beziehen sich auch die Position des fahrenden Maschinenbedieners.

### 1.2 REFERENZEN

#### 1.2.1 Abbildungen

Die Abbildungen in dieser Betriebsanleitung sind mit 1, 2, 3, usw. nummeriert.

Die in den Abbildungen angegebenen Komponenten sind mit den Buchstaben A, B, C, usw. gekennzeichnet.

Ein Bezug auf die Komponente C in der Abbildung 2 wird mit folgender Beschriftung angegeben: "Siehe Abb. 2.C" oder einfach "(Abb. 2.C)".

Die Abbildungen haben Hinweischarakter. Die tatsächlichen Teile können sich von den dargestellten unterscheiden.

## 1.2.2 Titel

Das Handbuch ist in Kapitel und Absätze unterteilt. Der Titel des Absatzes "2.1 Schulung" ist ein Untertitel von "2. Sicherheitsnormen". Die Referenzen von Titeln und Absätzen sind mit der Abkürzung Kap. oder Abs. und der entsprechenden Nummer gekennzeichnet. Beispiel: "Kap. 2" oder "Abs. 2.1".

## 2. SICHERHEITSVORSCHRIFTEN

### 2.1 SCHULUNG

**!** Bitte lesen Sie vor der Inbetriebnahme diese Gebrauchsanweisungen aufmerksam durch.

**!** Machen Sie sich mit den Bedienungsteilen und dem richtigen Gebrauch der Maschine vertraut. Lernen Sie, den Motor schnell abzustellen. Die Nichtbeachtung der Sicherheitshinweise und der Anweisungen kann zu Unfällen bzw. schweren Verletzungen führen. Bewahren Sie alle Hinweise und die Anweisungen für zukünftiges Nachschlagen auf.

- Erlauben Sie niemals Kindern oder Personen, die nicht über die erforderlichen Kenntnisse dieser Gebrauchsanweisung verfügen, die Maschine zu benutzen. Örtliche Bestimmungen können das Mindestalter des Benutzers festlegen.
- Die Maschine niemals verwenden, wenn der Benutzer müde ist oder sich nicht wohl fühlt, oder wenn er Arzneimittel oder Drogen, Alkohol oder andere Stoffe zu sich genommen hat, die seine Aufmerksamkeit und Reaktionsfähigkeit beeinträchtigen.
- Beachten Sie, dass der Benutzer für Unfälle und Schäden verantwortlich ist, die anderen Personen oder deren Eigentum widerfahren können. Es gehört zum Verantwortungsbereich des Benutzers, potenzielle Risiken des Geländes, auf dem gearbeitet wird, einzuschätzen. Außerdem muss er alle erforderlichen Vorsichtsmaßnahmen für seine eigene Sicherheit und die der andern ergreifen, insbesondere an Hängen, auf unebenem, rutschigem oder nicht festem Gelände.

### 2.2 VORBEREITENDE ARBEITSSCHRITTE

#### Persönlichen Schutzausrüstungen (PSA)

- Verwenden Sie die Kehrmaschine nur mit geeigneter Kleidung.

- Die Schuhe sollten einen guten Halt auf rutschigen Flächen haben.
- Tragen Sie stets eine Schutzbrille oder ein Visier während der Verwendung, Wartung oder Reparatur. Durch den Betrieb von motorisierten Maschinen könnten Fremdkörper in die Augen geschleudert werden.
- Ohrenschützer tragen.

#### Arbeitsbereich / Maschine

- Gut den zu reinigenden Bereich kontrollieren und eventuelle, offensichtliche Fremdkörper beseitigen. Zum Beispiel Fußabstreifer, Schlitten, Tische, Drähte, usw.
- Vor dem Start des Motors kontrollieren, dass alle Befehle deaktiviert sind, die bewegliche Maschinenteile auslösen.

#### Verbrennungsmotor: Kraftstoff

- Warnung: Der Kraftstoff ist hoch entflammbar. Vorsichtig handhaben!
- Den Kraftstoff immer in geeigneten Kanistern aufbewahren.
- Nur im Freien unter Verwendung eines Trichters tanken oder nachfüllen und dabei nicht rauchen.
- Tanken bevor man den Motor anlässt. Den Tankdeckel nicht öffnen oder Benzin auffüllen, wenn der Motor läuft oder noch warm ist.
- Wenn Kraftstoff austritt, den Motor nicht starten, sondern die Maschine aus dem Bereich entfernen, in dem er ausgeschüttet wurde. Dabei sofort jede Kraftstoffspur reinigen, die auf die Maschine oder den Boden geschüttet wurde.
- Den Deckel von Tank und Kraftstoffbehältern gut zuschrauben.
- Den Kontakt von Kraftstoff mit Kleidung vermeiden. Andernfalls die Kleidung wechseln, bevor der Motor gestartet wird.

### 2.3 WÄHREND DER VERWENDUNG

#### Arbeitsbereich

- Die Maschine darf nicht in explosionsgefährdeten Bereichen, wo brennbare Flüssigkeiten, Gas oder Staub vorhanden sind, verwendet werden. Elektrische Kontakte oder mechanische Reibung können Funken erzeugen, die Staub oder Dämpfe entzünden.
- Den Motor nicht in geschlossenen Räumen starten, wo sich gefährlicher Kohlenmonoxid-Rauch anhäufen kann. Das Anlassen muss im Freien oder an einem gut belüfteten Ort erfolgen. Man muss sich immer bewusst sein, dass die Abgase des Motors giftig sind.
- Nur bei Tageslicht oder bei guter künstlicher Beleuchtung und mit guten Sichtverhältnissen arbeiten.

- Personen, Kinder und Tiere vom Arbeitsbereich fern halten. Kinder müssen von einem Erwachsenen beaufsichtigt werden.
- Besonders aufpassen, wenn die Maschine auf Kieswegen, Gehsteigen und Straßen verwendet wird oder wenn diese überquert werden. Auf versteckte Gefahren achten.
- Wenn die Maschine in der Nähe der Straße verwendet wird, auf den Verkehr achten.

### Verhaltensweisen

- Die Bürste nicht gegen den Wind oder gegen Personen, Tiere, Fahrzeuge, Wohnungen und anderes ausrichten, das durch die weggekehrten Materialien Schaden erleiden könnten. Nicht erlauben, dass vor der Maschine angehalten wird.
- Wenn die Maschine in der Nähe von Umzäunungen, Fahrzeugen, Fenstern, Glaszäunen, usw. verwendet wird, muss die Richtung der Bürste entsprechend eingestellt sein.
- Hände und Füße nicht an die rotierenden Teile annähern. Das Schutzgehäuse der Bürste immer sauber halten.
- Wenn die Maschine Fremdkörper trifft oder anormale Vibrationen aufweist, den Motor ausschalten, abwarten, bis die beweglichen Teile stillstehen und die Maschine aufmerksam betrachten, um zu überprüfen, ob sie keine Schäden erlitten hat. Normalerweise sind Vibrationen ein Zeichen für Probleme. Eventuelle Schäden reparieren, bevor man die Maschine wieder benutzt.
- Bevor man sich von der Maschine entfernt, den Motor ausschalten und alle Befehle deaktivieren.
- Vor der Ausführung von Reparaturen, Reinigungsarbeiten, Kontrollen und Einstellungen, den Motor ausschalten und warten bis die beweglichen Teile stillstehen (außer bei andersartigen, speziellen Hinweisen in der Betriebsanleitung). Die Kabel des Elektromotors abtrennen. (wahlweise)
- Die Teile des Motors, die während des Betriebs heiß werden, nicht anfassen. Es besteht Verbrennungsgefahr.
- Die Maschine nicht bei hohen Transportgeschwindigkeiten auf glatten Flächen verwenden. Vorsichtig sein, wenn man im Rückwärtsgang fährt. Schauen Sie hinter sich, bevor Sie in den Rückwärtsgang schalten und während Sie zurücksetzen, um sicherzustellen, dass keine Hindernisse vorhanden sind.
- Die Bürste deaktivieren, wenn die Maschine transportiert und nicht verwendet wird.
- Sich stets vergewissern, dass man ein gutes Gleichgewicht hat und den Führungsholm mit festem Griff halten. Gehen, nie laufen.

### Verwendungseinschränkungen

- Die Maschine nicht quer zu einem Hang verwenden. Bewegen Sie sich immer von oben nach unten und dann von unten nach oben. Besonders vorsichtig sein, wenn am Abhang die Richtung gewechselt wird. Vermeiden Sie steile Abhänge.
- Verwenden Sie die Maschine nicht, wenn Schutzvorrichtungen beschädigt oder die Sicherheitseinrichtungen nicht richtig angebracht sind.
- Die vorhandenen Sicherheitssysteme dürfen nicht abgeschaltet oder verändert werden.
- Den Motorregler nicht verstellen und den Motor nicht überdrehen lassen. Wenn der Motor mit zu hoher Drehzahl laufen gelassen wird, erhöht sich das Risiko von Verletzungen.
- Die Maschine nicht durch zu schnelles Fahren überlasten.
- Die Hände nicht in das Schutzgehäuse der Bürste einführen, ohne vorher den Motor ausgeschaltet und gewartet zu haben, dass die beweglichen Teile stillstehen.

## 2.4 WARTUNG, UNTERSTELLUNG UND TRANSPORT

Eine regelmäßige Wartung durchführen und eine korrekte Unterstellung bewahrt die Sicherheit der Maschine.

**⚠ Die schadhaften oder verschlossenen Teile sind zu ersetzen und dürfen niemals repariert werden. Nur Original-Ersatzteile verwenden: Die Verwendung von nicht Original-Ersatzteilen und/oder nicht korrekt montierten Ersatzteilen beeinträchtigt die Sicherheit der Maschine, kann Unfälle und Verletzungen an Personen verursachen und befreit den Hersteller von jeder Verpflichtung und Haftung.**

### Wartung

- Wenn der Tank ausgeleert werden muss, diesen Arbeitsschritt im Freien ausführen, wenn der Motor kalt ist.
- Um die Brandgefahr zu verringern, regelmäßig kontrollieren, dass keine Öl- und/oder Kraftstoffverluste auftreten.

### Unterstellung

- Lassen Sie keinen Kraftstoff im Tank, wenn die Maschine in einem Gebäude untergestellt wird, wo diese Dämpfe mit offenen Flammen, Funken oder Wärmequellen in Kontakt kommen können.
- Lassen Sie den Motor abkühlen, bevor Sie die Maschine in einem geschlossenen Raum unterstellen.
- Wichtige Details immer in den Gebrauchsanweisungen nachschlagen,

wenn die Maschine für einen langen Zeitraum aufbewahrt wird.

## Transport

- Wenn die Maschine auf einem Lastwagen oder Anhänger transportiert werden muss, Zugangsrampen verwenden, die die geeignete Beständigkeit, Breite und Länge besitzen.
- Die Maschine mit ausgeschaltetem Motor durch Schieben laden. Hierfür eine geeignete Zahl von Personen einsetzen.
- Während des Transports den Kraftstoffhahn schließen (wenn vorgesehen). Außerdem die Maschine in geeigneter Weise mit dem Transportmittel über Seile oder Ketten sichern.

## 2.5 UMWELTSCHUTZ

Für ein ziviles Zusammenleben und die Umwelt, in der wir leben, muss der Umweltschutz ein maßgeblicher und vorrangiger Aspekt bei der Verwendung der Maschine sein.

- Vermeiden Sie es, ein Störelement Ihrer Nachbarschaft darzustellen.
- Halten Sie sich strikt an die örtlichen Vorschriften für die Entsorgung von Verpackungen, Öl, Kraftstoff, Filter, beschädigten Teilen oder sämtlichen weiteren umweltschädlichen Stoffen. Diese Stoffe dürfen nicht zusammen mit dem Hausmüll entsorgt werden, sondern müssen getrennt gesammelt und zum Wertstoffhof gebracht werden, der für die Wiederverwendung des Materials sorgt.
- Bei der Außerbetriebnahme darf die Maschine nicht einfach in der Umwelt abgestellt werden, sondern muss gemäß der örtlichen Vorschriften an einen Wertstoffhof übergeben werden.

## 3. DIE MASCHINE KENNENLERNEN

### 3.1 MASCHINENBESCHREIBUNG UND VERWENDUNGSZWECK

#### **Diese Maschine ist eine Kehrmaschine.**

Die Maschine ist mit einer Bürste ausgestattet, die durch ein Gehäuse geschützt wird. Durch die Drehung wird das Material frontal weggekehrt. Die Bürste wird vom Motor bewegt, der auch die Maschine antreibt. Die Maschine wird durch Befehle gesteuert, die sich auf dem Armaturenbrett befinden. Der Maschinenbediener ist dazu in der Lage, die Maschine am Steuerplatz stehend von hinter der Maschine zu lenken und die Hauptbefehle auszulösen.

### 3.1.1 Vorgesehener Verwendungszweck

Diese Maschine wurde zum Kehren, zur Entfernung und Ausstoßung von Geröll auf Gehsteigen, Gärten, Zufahrten und anderen Flächen auf Bodenhöhe geplant und gebaut. Die Kehrmaschine muss ausschließlich für die Entfernung von Material wie Blättern, Schnee, Staub, Kies und kleinem Geröll verwendet werden.

### 3.1.2 Unsachgemäße Verwendung

Jede andere Verwendung, die von der oben genannten abweicht, kann sich als gefährlich erweisen und Personen- und/oder Sachschäden verursachen. Als unsachgemäße Verwendung gelten (beispielsweise):

- Die Maschine auf Flächen oberhalb der Bodenebene zu verwenden, wie z. B. auf Wohnungsdächern, Garagen, Säulengängen oder anderen Strukturen oder Gebäuden.
- Lasten zu ziehen oder zu schieben
- Kinder oder andere Passagiere zu transportieren.

**WICHTIG** *Die unsachgemäße Verwendung der Maschine hat den Verfall der Garantie und die Ablehnung jeder Haftung seitens des Herstellers zur Folge. Dem Benutzer selbst dadurch entstandene oder Dritten zugefügte Schäden oder Verletzungen gehen zu Lasten des Benutzers.*

### 3.1.3 Benutzer

Diese Maschine ist für die Benutzung durch Verbraucher, also Laien bestimmt. Sie ist für den „Hobbygebrauch“ bestimmt.

**WICHTIG** *Die Maschine darf nur von einem einzigen Maschinenbediener verwendet werden.*

### 3.2 SICHERHEITSKENNZEICHNUNG

Auf der Maschine erscheinen verschiedene Symbole (Abb. 4). Ihre Funktion besteht darin, dem Bediener an die Verhaltensweisen zu erinnern, um die Maschine mit der notwendigen Achtsamkeit und Vorsicht zu verwenden. Bedeutung der Symbole:

**ACHTUNG!**



**ACHTUNG!** Vor dem Gebrauch der Maschine die Gebrauchsanweisung lesen.





**GEFAHR!** Auswurf von Gegenständen. Die Bürste nicht auf Umstehende oder Tiere richten.



**GEFAHR!** Den Arbeitsbereich frei von Personen, Kindern und Tieren halten.



**GEFAHR!** Hände und Füße von rotierenden Teilen fern halten.



**GEFAHR!** Tragen Sie einen Gehörschutz.



**GEFAHR!** Eine Schutzbrille tragen.



**GEFAHR!** Die Motoren erzeugen Kohlenmonoxid. Die Maschine NICHT in geschlossenen Räumen anlassen.



**GEFAHR!** Der Kraftstoff ist entflammbar und explosiv. Den Motor vor dem Betanken ausschalten und abkühlen lassen.



**GEFAHR!** Brand- oder Explosionsgefahr. Nicht rauchen, keine freien Flammen oder Zündquellen verwenden.

**WICHTIG** Beschädigte oder unleserlich gewordene Etiketten müssen ausgetauscht werden. Die neuen Etiketten beim eigenen autorisierten Kundendienstzentrum anfordern.

### 3.3 TYPENSCHILD

Das Typenschild gibt die folgenden Daten wieder (Abb. 1):

1. Adresse des Herstellers
2. Maschinentyp
3. Schalleistungspegel
4. Konformitätszeichen CE
5. Betriebsdrehzahl des Motors
6. Motorleistung
7. Hubraum des Motors
8. Herstellungsjahr
9. Seriennummer
10. Artikelnummer

Die Daten zur Identifizierung der Maschine in die entsprechenden Räume auf der Etikette schreiben, die auf der Rückseite des Deckblatts wiedergegeben ist.

**WICHTIG** Die Typennamen verwenden, die auf dem Typenschild des Produkts angegeben sind.

**WICHTIG** Die Typennamen immer dann verwenden, wenn man die autorisierte Werkstatt kontaktiert.

### 3.4 WESENTLICHE BAUTEILE

Die Maschine besteht aus den folgenden Hauptbauteilen (Abb. 1):

- A. Rahmen
- B. Motor
- C. Kraftstofftank
- D. Griff
- E. Armaturenbrett
- F. Schutzgehäuse Bürste
- G. Bürste
- H. Rädchen
- I. Rad
- J. Anschlüsse für das Zubehör
- K. Scheinwerfer (wahlweise)
- L. Stecker für Elektrostart

### 4. MONTAGE

Aus Gründen der Lagerung und des Transports werden einige Bauteile der Maschine nicht in der Fabrik eingebaut, sondern müssen nach Entfernung der Verpackung nach den folgenden Anweisungen montiert werden.

**⚠ Auspacken und Montage müssen auf einer flachen und festen Oberfläche vorgenommen werden. Dabei ist genügend Platz für die Bewegung der Maschine und Verpackung notwendig. Es müssen immer geeignete Werkzeuge verwendet werden. Die Maschine nicht verwenden, bevor die Anweisungen des Abschnitts "MONTAGE" ausgeführt wurden.**

**WICHTIG** Die Maschine wird ohne Motoröl und Kraftstoff geliefert.

#### 4.1 MONTAGE-BAUTEILE

In der Verpackung sind Montage-Bauteile enthalten (Abb. 3), die in der folgenden Tabelle aufgeführt sind:

Pos.	Beschreibung	Menge
A	Griff mit Stangen und vormontierte Kabel	1
B	Schrauben zur Griffbefestigung	4
C	Bolzen zur Griffbefestigung	4
D	Trichter	1
E	Verlängerungsrohr Öl	1

F	Schlüssel zum Ausbau der Zündkerze	1
G	Schrauben	1

#### 4.1.1 Auspackvorgang

1. Die Verpackung vorsichtig öffnen. Dabei darauf achten, keine Bauteile zu verlieren.
2. Die im Karton enthaltenen Unterlagen einschließlich dieser Gebrauchsanweisung durchlesen.
3. Alle losen Komponenten aus dem Karton nehmen.
4. Die Maschine aus dem Karton entnehmen.
5. Den Karton und die Verpackungen unter Beachtung der örtlichen Vorschriften entsorgen.

#### 4.2 MONTAGE STEUERKABEL VORSCHUB UND BÜRSTE

Die Öse des Kabels in das entsprechende Loch einhaken (Abb. 5).

**HINWEIS** Die Kabel sind bereits auf dem Armaturenbrett vormontiert.

#### 4.3 MONTAGE DES GRIFFS

Der Griff wird mit bereits zusammengebautem Armaturenbrett geliefert. Die Schrauben für die Montage des Griffs auf der Maschine, die Schrauben für die Befestigung für die Getriebesteuerung und die Schrauben für die Befestigung der Ausrichtungssteuerung der Bürste werden in einer getrennten Packung geliefert, die sich in der Verpackung der Maschine befindet. Wie folgt montieren:

1. Die zwei Endrohre des Griffs (Abb. 6.A) an die Halterung (Abb. 6.B) annähern.

Die Distanzstücke (Abb. 6.C) einfügen und sie mit den Löchern angleichen. Hierzu den korrekten Durchmesser berücksichtigen. (Den kleineren Ausschnitt nach außen, den größeren Ausschnitt nach innen).

2. Die Schrauben und Muttern in die Löcher einführen und befestigen.

#### 4.3.1 Montage der Hebelgriffe

1. Jeden Griff in die Gewindestange des Getriebehebels (Abb. 9.A) und in die Gewindestange des Hebels zur Ausrichtung der Bürste (Abb. 9.B) schrauben.
2. Die Befestigungsmutter schließen.

#### 4.4 MONTAGE DER GETRIEBESTEuerung

1. Vom Gelenk (Abb. 7.A) der Getriebesteuerung die Unterlegscheibe (Abb. 7.B) und den vorher vormontierten Splint (Abb. 7.C) entfernen.
2. Das Gelenk (Abb. 7.A) der Getriebesteuerung in das Loch des Hebels (Abb. 7.D) einführen, um ihn mit dem Getriebe zu verbinden.
3. Die Unterlegscheibe (Abb. 7.B) und den Splint (Abb. 7.C) befestigen.

#### 4.5 MONTAGE DER AUSRICHTUNGSSTEUERUNG DER BÜRSTE

1. Vom Gelenk (Abb. 8.A) der Ausrichtungssteuerung der Bürste die vorher zusammengebaute Mutter (Abb. 8.B) entfernen.
2. Das Gelenk (Abb. 8.A) der Ausrichtungssteuerung der Bürste in das Loch des Hebels (Abb. 8.C) einführen.
3. Die Mutter (Abb. 8.B) befestigen.

### 5. STEUERBEFEHLE

#### 5.1 ZÜNDSCHALTER

Mit dem Zündschlüssel kann der Motor gestartet und angehalten werden. Der Zündschalter hat zwei Positionen (Abb. 10.A):

1. Auf OFF positionierter Schalter: Der Motor stoppt und kann nicht gestartet werden.
2. Auf ON positionierter Schalter: Der Motor kann gestartet und in Betrieb genommen werden.

#### 5.2 DROSSELKLAPPENSTEUERUNG

Regelt die Drehzahlen des Motors.

Die vom Schildchen angegebenen Positionen entsprechen (Abb. 10.B):



**1. Vollgas.** Immer für den Start der Maschine und dessen Betrieb verwenden.



**2. Minimum.** Wird verwendet, wenn der Motor während der Haltephasen warm genug ist.

### 5.3 CHOKE-STEUERUNG

Wird beim Starten eines kalten Motors benutzt. Die Choke-Steuerung weist zwei Positionen auf (Abb. 10.C):



Nach links - der Choke ist gezogen (für den Kaltstart)

Nach rechts - der Choke ist nicht gezogen (Normalbetrieb und Warmstart).

### 5.4 STARTER

Beim Druck auf die Gummiblase des Starters wird zusätzlicher Kraftstoff in das Ansaugrohr des Vergasers gespritzt, damit der Motor leichter anspringt, wenn er kalt ist (Abb. 10.D).

### 5.5 GRIFF FÜR MANUELLEN START

Erlaubt den manuellen Start des Motors (Abb. 10.E).

### 5.6 STEUERUNG FÜR ELEKTROSTART

Erlaubt den Elektrostart des Motors (Abb. 10.J), wenn die Maschine über den speziellen geerdeten dreipoligen Stecker mit dem Stromnetz verbunden ist (Abb. 10.K).

### 5.7 VORSCHUBSTEUERUNG

Erlaubt den Vorschub der Maschine.

- Für den Vorschub der Maschine die Steuerung absenken (Abb. 9.D) bis sie am Griff anliegt.
- Beim Loslassen stoppt der Vorschub der Maschine und der Hebel kehrt automatisch in seine Anfangsposition zurück.

- Wenn die Vorschubsteuerung zusammen mit der Bürstensteuerung (Abb. 9.C) ausgelöst wird, bleibt diese beim Loslassen aktiviert. Die Bürstensteuerung wird erst deaktiviert, wenn auch sie losgelassen wird (Abb. 9.C) (bei vorgerüsteten Maschinen).

### 5.8 BÜRSTENSTEUERUNG

Löst die Drehung der Bürste aus.

- Um die Drehung der Bürste auszulösen, die Steuerung (Abb. 9.C) absenken, bis sie am Griff anliegt.
- Wenn die Bürstensteuerung einzeln ausgelöst wird, stoppt die Drehung der Bürste beim Loslassen des Hebels und dieser kehrt automatisch in seine Anfangsposition zurück.

### 5.9 GETRIEBEHEBEL

Die Maschine ist mit einem Getriebe ausgestattet, das durch einen Hebel auslösbar ist (Abb. 9.A):

- 5/6 Gänge für die Einstellung der Vorschubgeschwindigkeit.
- 2 Gänge für die Einstellung des Rückwärtsgangs.

### 5.10 AUSRICHTUNGSHEBEL DER BÜRSTE

Die Ausrichtung der Bürste wird durch einen Hebel (Abb. 9.B) geregelt, der erlaubt, sie in die gewünschte Richtung zu neigen. Den Hebel in eine der drei verfügbaren Positionen nach vorne oder zurück bewegen, um die Bürste abzusenken.

- **Hebel nach vorne** = 15° nach rechts.
- **Mittiger Hebel** = 0° keine Neigung.
- **Hebel zurück** = 15° nach links.

### 5.11 SCHALTER FÜR SCHEINWERFER

Zum Einschalten der Scheinwerfer den Schalter in Position I stellen (Abb. 9.E).

- **Scheinwerfer eingeschaltet** = Schalter in Position I.

## 6. GEBRAUCH DER MASCHINE

**WICHTIG** Die während der Maschinenbenutzung zu befolgenden Sicherheitsnormen werden im Kap. 2 beschrieben. Diese Hinweise sehr genau berücksichtigen, um keine schweren Risiken oder Gefahren einzugehen.

### 6.1 VORBEREITENDE ARBEITSSCHRITTE

Vor der Verwendung der Maschine das Vorhandensein von Kraftstoff und den Ölstand kontrollieren. Für die Nachfüllmodalitäten und -vorsichtsmaßnahmen von Kraftstoff und das Nachfüllen von Öl (siehe Abs. 7.2 und Abs. 7.3).

Die Rädchen dienen zur Einstellung des Abstands der Bürste vom Boden, damit sie geschützt wird. Vor der Verwendung der Maschine die Rädchen folgendermaßen einstellen:

1. Die Sicherung abnehmen (Abb. 11.A).
2. Den Stift herausziehen (Abb. 11.B).
3. Die Rädchen anheben / absenken (Abb. 11.C).
4. Den Stift erneut einführen.
5. Die Sicherung wieder einführen.

1. Den seitlichen Griff (fig. 11.D) lösen.
2. Den oberen Griff (Abb. 11.E) im / gegen den Uhrzeigersinn drehen, um die Rädchen anheben / absenken.
3. Den seitlichen Griff (fig. 11.D) befestigen.

## 6.2 SICHERHEITSKONTROLLEN

Sicherstellen, dass die Inhalte vor Arbeitsbeginn verstanden wurden. Außerdem folgende Sicherheitskontrollen ausführen und überprüfen, dass die Ergebnisse mit denen der Tabellen übereinstimmen.

**!** *Immer die Sicherheitskontrollen vor der Verwendung ausführen.*

### 6.2.1 Allgemeine Kontrolle

Gegenstand	Ergebnis
Kraftstoffanlage und Verbindungen.	Kein Verlust.
Stromkabel.	Die gesamte Isolierung ist intakt. Kein mechanischer Schaden.
Ölkreislauf	Kein Verlust. Kein Schaden.
Test-Erprobung	Keine anormale Vibration. Kein anomales Geräusch.

### 6.2.2 Funktionstest Antrieb und Bürste

Tätigkeit	Ergebnis
Die Maschine starten (Abs. 6.3).	Räder und Bürste müssen stillstehen.
Funktionstest Antrieb	
Die Vorschubsteuerung drücken (Abb. 9.D).	Die Räder schieben die Maschine an.
Die Vorschubsteuerung loslassen (Abb. 9.D).	Die Räder bleiben stehen.

Tätigkeit	Ergebnis
Funktionstest Bürste	
Die Bürstensteuerung drücken (Abb. 9.C).	Die Bürste beginnt sich zu drehen.
Die Bürstensteuerung loslassen.	Die Bürste stoppt.
Funktionstest Bürste und Räder	
Während die Bürstensteuerung gedrückt bleibt (Abb. 9.C), die Vorschubsteuerung drücken (Abb. 9.D).	Die Bürste dreht und die Räder bewegen die Maschine nach vorne.
Die Vorschubsteuerung loslassen (Abb. 9.D).	Die Räder stoppen und die Bürste dreht weiter.
Die Bürstensteuerung loslassen (Abb. 9.C).	Die Bürste stoppt.

**!** *Wenn irgendeines der Ergebnisse von den Angaben der folgenden Tabellen abweicht, kann die Maschine nicht verwendet werden! Die Maschine für die erforderlichen Kontrollen und die Reparatur an ein Kundendienstzentrum liefern.*

## 6.3 START / ARBEIT

1. Den Startschalter auf ON stellen (Abb. 10.A).

### 6.3.1 Kaltstart

1. Die Drosselklappensteuerung auf Vollgas bringen (Abb. 10.B).
2. Den Choke herausziehen (Abb. 10.C).
3. Den Starterbefehl zwei- oder dreimal drücken (Abb. 10.D). Sicherstellen, dass das Loch vom Finger bedeckt wird, wenn man die Steuerung drückt.
4. Mit der Elektrosteuerung (Abs. 6.3.4) oder manuell (Abs. 6.3.3) starten.
5. Den Choke hineinschieben (Abb. 10.C).

**WICHTIG** *Vor der Arbeit mit der Maschine einige Minuten warten, damit sich das Öl aufwärmen kann.*

### 6.3.2 Warmstart

1. Die Drosselklappensteuerung auf Vollgas bringen (Abb. 10.B).
2. Sicherstellen, dass der Choke hineingeschoben ist (Abb. 10.C).
3. Mit Elektrostart anlassen oder manuell starten (siehe im Folgenden).

**WICHTIG** *Beim Warmstart nicht den Starter drücken.*



### 6.3.3 Manueller Start

Für einen manuellen Start des Motors, langsam den Griff nach außen ziehen (Abb. 10.E), bis man einen gewissen Widerstand spürt. An diesem Punkt kraftvoll ziehen und den Griff in die Freigabe begleiten. Den Arbeitsschritt wiederholen, bis der Motor startet.

**HINWEIS** *Nicht mehr als 3/4 Versuche machen, weil der Motor sonst zu viel Kraftstoff erhält. Die möglichen Ursachen eines Nichtstarts in der "Störungssuche-Tabelle" überprüfen.*

### 6.3.4 Elektrostart

 **Sicherstellen, dass die Versorgungsanlage mit Erdung und Lebensrettung versehen ist.**

1. Den Stecker des Versorgungskabels (Abb. 10.K) in eine 230 V-Steckdose einführen.
2. Die Starttaste für den Start des Motors drücken.
3. Wenn der Motor gestartet wurde, den Stecker aus der Versorgungssteckdose nehmen.

### 6.3.5 Arbeit

Für die Arbeit mit der Maschine wie im Folgenden beschrieben vorgehen:

- Mithilfe der entsprechenden Steuerung die Bürste (Abb. 1.G) in die gewünschte Position ausrichten.
- Die Geschwindigkeit je nach Verlauf und der zu kehrenden Materialmenge einstellen.
- Die Bürstensteuerung drücken (Abb. 9.C), um die Bürstendrehung zu aktivieren.
- Die Vorschubsteuerung drücken (Abb. 9.D), um den Antrieb auszulösen.

**HINWEIS** *Immer den Motor während des Maschineneinsatzes mit Vollgas verwenden.*

### 6.3.6 Lenkung

Die Lenkung erfolgt dadurch, dass die Maschine in die gewünschte Richtung gelenkt wird.

### 6.3.7 Gangwechsel

Der Gangwechsel erfolgt bei stehender Maschine.

Für den Gangwechsel wie folgt vorgehen:

- Die Maschine stoppen, indem Vorschubsteuerung (Abb. 12.D) und Bürstensteuerung (Abb. 12.C) losgelassen werden.

- Den Getriebehebel in die gewünschte Position bringen (Abb. 12.A).
- Wieder mit der normalen Arbeit beginnen.

**WICHTIG** *Der Gangwechsel bei bewegter Maschine verursacht Schäden am Getriebesystem.*

## 6.4 STOPP

Zum Anhalten der Maschine Bürstensteuerung (Abb. 9.C) und Vorschubsteuerung (Abb. 9.D) stoppen. Zum Ausschalten der Maschine den Zündschalter auf OFF positionieren (Abb. 10.A).

 **Nicht versuchen, die Maschine auszuschalten, indem die Choke-Steuerung ausgelöst wird. Dies könnte den Motor beschädigen.**

 **Der Motor könnte nach dem Ausschalten sehr heiß sein. Weder Auspuff noch die angrenzenden Teile berühren. Es besteht Verbrennungsgefahr.**

## 6.5 EMPFEHLUNGEN FÜR DEN GEBRAUCH

Diese Maschine kann verwendet werden, um verschiedene Materialtypen bei verschiedenen Arbeitsbereichen zu kehren.

### Hinweise für alle Bodentypen

- Immer die Vorschub- und Bürstengeschwindigkeit auf die Bedingungen und zu kehrende Materialmenge anpassen. Hierzu so einstellen, dass das Material in einem ständigen Fluss gebürstet wird.
- Nicht zu viel Druck auf die Bürste ausüben. Für eine passende Kehrung genügen bei den meisten Arbeitsschritten 5 - 10 cm Tiefe der Bürste.
- Die Umdrehungen des Motors vor seinem Stopp verringern.

### Große Bereiche

- Im Fall von unregelmäßigem oder grobem Boden, die Vorschubgeschwindigkeit verringern, damit die Bürste nicht hochschlägt und beschädigt wird.
- Kehren und dabei in der Mitte einen Durchgang schaffen, um den Bereich in 2 Teile aufzuteilen. Danach die übrigen Bereiche kehren. Dies verringert die Arbeitslast auf die Bürste.

### Schnee

- Der Schnee lässt sich am besten räumen, wenn er noch frisch ist. Auf den bereits

gereinigten Bereichen erneut vorbeigehen, um Schneereste zu entfernen.

- Wenn möglich, den Schnee immer in Windrichtung auswerfen. Den Abstand und die Richtung des ausgeworfenen Schneestrahs kontrollieren.
- Die Umdrehungen des Motors vor seinem Stopp verringern.

### Schmutz und Kies

- Um die während des Kehrens aufgewirbelte Staubmenge zu verringern, mit einer geringen Geschwindigkeit der Bürste arbeiten. Außerdem, wenn möglich an feuchten oder wolkigen Tagen oder nach dem Regen arbeiten.
- Im Fall von Kiesboden, die Bürstenhöhe so einstellen, dass die Steine berührt werden, wobei aber vermieden wird, sie zu schleudern und folglich mögliche Schäden zu verursachen.

### Schweres Geröll

- Die Vorschubgeschwindigkeit verringern und arbeiten, ohne die Gesamtarbeitsbreite der Maschine zu verwenden..

## 6.6 NACH DEM GEBRAUCH

- Die Reinigung durchführen (Abs. 7.4).
- Alle Hebel einige Male vor- und zurückschieben.
- Prüfen, ob der Choke gezogen ist.
- Den Schneeräumer auf lose oder beschädigte Teile kontrollieren. Wenn notwendig, die beschädigten Bauteile austauschen und eventuell gelockerte Schrauben und Bolzen festziehen.

**!** *Die Maschine nicht abdecken, solange Motor und Auspuff noch heiß sind.*

## 7. WARTUNG

### 7.1 ALLGEMEINES

**WICHTIG** *Die während der Wartungsarbeiten zu befolgenden Sicherheitsnormen sind beschrieben im Abs. 2.4. Diese Hinweise sehr genau berücksichtigen, um keine schweren Risiken oder Gefahren einzugehen.*

**!** *Alle Kontrollen und Wartungseingriffe müssen bei stillstehender Maschine und abgeschaltetem Motor erfolgen. Vor jedem Reinigungs- und Wartungseingriff den Schlüssel entfernen und die entsprechenden Anweisungen lesen.*

**!** *Geeignete Kleidungsstücke, Handschuhe und Schutzbrille tragen, bevor Wartungsarbeiten ausgeführt werden.*

- In der "Wartungstabelle" sind Häufigkeit und Art des Eingriffs zusammengefasst. Die Tabelle soll Ihnen zu helfen, Ihre Maschine leistungsfähig und sicher zu erhalten. In ihr sind die wichtigsten Eingriffe und die jeweils vorgesehenen Intervalle angegeben. Die entsprechende Arbeit zur ersten Fälligkeit ausführen, die sich ergibt.
- Die Verwendung von Nicht-Original-Ersatzteilen und Zubehör könnte sich negativ auf das Funktionieren und die Sicherheit der Maschine auswirken. Der Hersteller lehnt jegliche Haftung ab, wenn es zu Schäden oder Verletzungen durch diese genannten Produkte kommt.
- Originalersatzteile werden von Kundendienstwerkstätten und autorisierten Händlern geliefert.

**WICHTIG** *Alle nicht in diesem Handbuch beschriebenen Wartungs- und Einstellungsarbeitschritte müssen von Ihrem Händler oder von einem Fachzentrum ausgeführt werden.*

### 7.2 NACHFÜLLEN DES KRAFTSTOFFS

Zum Nachfüllen des Kraftstoffs:

1. Den Verschlussdeckel des Tanks abschrauben und entfernen (Abb. 10.F).
2. Den Trichter einführen (Abb. 10.G).
3. Mit Kraftstoff betanken und den Trichter herausnehmen (Abb. 10.G).
4. Nach dem Auftanken den Tankdeckel fest zuschrauben und eventuell ausgetretenen Kraftstoff reinigen (Abb. 10.F).

**HINWEIS** *Den Kraftstofftank nicht bis zum Rand füllen.*

**HINWEIS** *Nur den Kraftstoff verwenden, der in der Tabelle der Technischen Daten angegeben ist. Keine anderen Kraftstofftypen einsetzen. Man kann Biokraftstoffe, wie Alkylatbenzin benutzen. Die Zusammensetzung dieses Benzins hat einen geringeren Einfluss auf Menschen und Umwelt. Es wurden keine negativen Auswirkungen angezeigt, die mit deren Verwendung in Verbindung stehen. Allerdings gibt es im Handel Typen von Alkylatbenzin für die man keine präzisen Hinweise hinsichtlich ihrer Verwendung machen kann. Für weitere Informationen empfiehlt es sich, die Hinweise und Daten zu Rate zu ziehen, die vom Hersteller des Alkylatbenzins geliefert werden.*

**HINWEIS** *Der Kraftstoff ist verderblich und darf nicht länger als 30 Tage im Tank verbleiben. Vor einer längeren Unterstellung den Tank mit einer Menge Kraftstoff auffüllen, der für die Beendigung der letzten Verwendung ausreicht (Kap. 8).*

### 7.3 KONTROLLE / NACHFÜLLEN MOTORÖL

 **Den Ölstand vor jeder Verwendung kontrollieren.**

**HINWEIS** *Die Maschine wird dem Benutzer ohne Motoröl geliefert.*

#### 7.3.1 Kontrolle / Nachfüllen

Verfahren:

- Die Maschine für die Kontrolle eben abstellen.
- Um den Stab herum reinigen. Ihn abschrauben und herausziehen. Den Stab reinigen (Abb. 10.H).
- Den Stab vollständig hineinstecken ohne ihn in seiner Position festzuschrauben.
- Den Stab erneut herausziehen. Den Ölstand prüfen.
- Unter Verwendung des Verlängerungsrohrs (Abb. 3.E) nachfüllen, wenn der Ölstand unter dem Zeichen "MAX" (Abb. 12) liegt.
- Für das korrekte Austauschverfahren siehe Abs. 7.3.2.

 **Nicht zu viel einfüllen. Dies könnte zum Überhitzen des Motors führen. Wenn der Ölstand höher als "MAX" ist, Öl ablassen, bis der korrekte Stand erreicht ist.**

**HINWEIS** *Für den zu verwendenden Öltyp siehe „Tabelle technische Daten“.*

#### 7.3.2 Austausch

 **Das Motoröl kann sehr heiß sein, wenn es direkt nach dem Abstellen des Motors abgelassen wird. Daher den Motor vor Ablassen des Öls einige Minuten abkühlen lassen.**

Das Motoröl so oft austauschen, wie dies in der "Wartungstabelle" angegeben ist. Das Öl öfter wechseln, wenn der Motor unter schwierigen Bedingungen arbeiten muss. Wie im Folgenden beschrieben vorgehen:

1. Die Maschine auf eine ebene Fläche stellen.
2. Einen Sammelbehälter auf Höhe des Ablassrohrs positionieren.
3. Den Nachfülldeckel abnehmen (Abb. 10.H).

4. Den Auslassdeckel abnehmen (Abb. 10.I).
5. Das Öl im Behälter sammeln.
6. Die Ölablassschraube wieder eindrehen.
7. Eventuell ausgetretenes Öl aufwischen.
8. Neues Öl einfüllen. Für die Ölmenge siehe "**Tabelle technische Daten**".
9. Bei jedem Nachfüllvorgang den Motor starten und 30 Sekunden lang auf dem Minimum laufen lassen.
10. Kontrollieren, dass kein Ölverlust auftritt.
11. Den Motor abstellen. 30 Sekunden warten und erneut den Ölstand kontrollieren. Wenn notwendig auch "Kontrolle/ Nachfüllen" einsehen (Abs. 7.3.1).

**WICHTIG** *Das Öl für die Entsorgung in Übereinstimmung mit den lokalen Normen abliefern.*

### 7.4 REINIGUNG

 **Reinigungsarbeiten ausführen, wenn die Maschine ausgeschaltet ist. Nicht versuchen, eventuell in der Bürste fest hängendes Material zu entfernen, ohne vorher:**

- **Die Bürsten- und Vorschubsteuerung losgelassen zu haben.**
- **Den Motor ausgeschaltet zu haben.**

Die Maschine immer nach der Verwendung reinigen. Für die Reinigung folgende Hinweise berücksichtigen:

- Den Motor mit einer Bürste und/ oder Druckluft reinigen.
- Kein Wasser direkt auf den Motor spritzen.
- Nach der Reinigung mit Wasser, Maschine und Bürste starten, um Wasser zu entfernen, das andernfalls in die Lager eindringen und Schäden verursachen könnte.

**WICHTIG** *Nie Hochdruckwasser verwenden. Es könnte die elektrischen Bauteile beschädigen.*

### 7.5 ZÜNDKERZE

Für Arbeitsschritte an der Zündkerze einen Händler oder ein autorisiertes Kundendienstzentrum kontaktieren. Die Wartungstabelle und die Störungfalltabelle für Eingriffe bezüglich der Zündkerze zu Rate ziehen.

### 7.6 KRAFTSTOFF

Der Vergaser ist vom Hersteller voreingestellt. Die Störungfalltabelle zu Rate ziehen, um zu überprüfen, wann beim Kraftstoff eingegriffen werden muss (Kap. 12).

## 7.7 REINIGUNG LUFTFILTER

1. Den Griff des Filterdeckels abschrauben (Abb. 13.A) und den Deckel entfernen (Abb. 13.B).
2. Den Griff abschrauben (Abb. 13.C) und den Filter entfernen (Abb. 13.D).
3. Den Filter reinigen und innen und außen mit Druckluft blasen.
4. Überprüfen, dass der Filter keine Schäden erlitten hat. Andernfalls muss er ausgetauscht werden.
5. Es erfolgt die erneute Montage von Filter (Abb. 13.D), Griff (Abb. 13.C), Deckel (Abb. 13.B) und Griff (Abb. 13.A).

## 7.8 BEFESTIGUNGSMUTTER UND -SCHRAUBEN

- Muttern und Schrauben festgezogen belassen, um sicher zu sein, dass die Maschine immer in sicheren Betriebsbedingungen ist.

## 8. UNTERSTELLUNG

Wenn die Maschine für einen Zeitraum von mehr als 30 Tagen eingelagert werden muss:

1. Das Motoröl wechseln, wenn dies nicht in den letzten drei Monaten erfolgt ist.
2. Die Maschine sehr genau reinigen.
3. Sicherstellen, dass die Maschine keine Schäden aufweist. Falls notwendig sind Schäden zu reparieren.
4. Wenn der Lack beschädigt ist, ihn ausbessern, um Rost vorzubeugen.
5. Unlackierte Metallflächen mit Rostschutzmittel behandeln.
6. Die Maschine nach Möglichkeit in einem geschlossenen Raum unterstellen.
7. Vermeiden, schwere Lasten auf die Bürste und das Schutzgehäuse der Bürste zu stellen. Das Gewicht könnte die Bürste deformieren und sie könnte nutzlos werden.

## 9. SERVICE UND REPARATUREN

Dieses Handbuch liefert alle notwendigen Anweisungen für die Maschinenführung und für eine korrekte Basiswartung, die vom Benutzer ausgeführt werden kann. Alle Einstell- und Wartungsarbeiten, die nicht in diesem Handbuch beschrieben sind, müssen von Ihrem Händler oder einem Fachbetrieb ausgeführt werden, die über das Wissen

und die erforderlichen Werkzeuge für eine korrekte Arbeitsausführung verfügen, um die ursprünglichen Sicherheitsbedingungen der Maschine beizubehalten.

Eingriffe, die nicht von einer Fachstelle oder von unqualifiziertem Personal ausgeführt werden, haben grundsätzlich den Verfall der Garantie und jeglicher Haftung oder Verantwortung des Herstellers zur Folge.

- Nur autorisierte Servicewerkstätten können Reparaturen und Wartung in Garantie ausführen.
- Die autorisierten Kundendienstwerkstätten verwenden ausschließlich Originalersatzteile. Original-Ersatzteile und -Zubehör wurden speziell für die Maschinen entwickelt.
- Nicht-Original-Ersatzteile und -Zubehör werden nicht gebilligt. Der Einsatz von Nicht-Original-Ersatzteilen und -Zubehör führt zum Verfall der Garantie.
- Es wird empfohlen, die Maschine einmal jährlich einer autorisierten Kundendienstwerkstatt zu Wartung, Kundendienst und Kontrolle der Sicherheitsvorrichtungen anzuvertrauen.

## 10. DECKUNG DER GARANTIE

Die Garantie deckt alle Material- und Fabrikationsfehler. Der Benutzer muss alle in den beigefügten Unterlagen enthaltenen Anleitungen genau beachten.

Die Garantie deckt keine Schäden bei:

- Nichtbeachtung der mitgelieferten Unterlagen.
- Unachtsamkeit.
- Unsachgemäße oder unzulässiger Nutzung oder Montage.
- Verwendung von nicht originalen Ersatzteilen.
- Verwendung von Zubehör, das nicht vom Hersteller geliefert oder genehmigt ist.

Folgende Schäden sind nicht von der Garantie gedeckt:

- Der normale Verschleiß von Verbrauchsmaterialien wie Antriebsriemen, Schneeschrauben, Scheinwerfer, Reifen, Sicherheitsbolzen und Seilzüge.
- Normaler Verschleiß.
- Motoren. Für diese gelten die Garantiebedingungen der jeweiligen Hersteller.

Es gelten die im Land des Käufers gültigen gesetzlichen Vorschriften. Die darin geregelten Rechte des Käufers werden durch diese Garantie nicht eingeschränkt.

## 11. WARTUNGSTABELLE

Eingriff	Häufigkeit		Abschnitt
	Erstes Mal	Danach alle	
<b>MASCHINE</b>			
Kontrolle aller Befestigungen	-	Vor jeder Verwendung	7.7
Sicherheitskontrollen / Überprüfung der Befehle	-	Vor jeder Verwendung	6.2
Allgemeine Reinigung und Kontrolle	-	Bei jedem Verwendungsende	7.4
<b>MOTOR</b>			
Reinigung der Zündkerze	-	25 Stunden / nach jeder Saison	***
Auswechseln Zündkerze	-	100 Stunden / nach jeder Saison	***
Kontrolle/Nachfüllen Motorölstand	-	5 Stunden / nach jeder Verwendung	7.3.1.
Austausch Motoröl	5 Stunden	50 Stunden / nach jeder Saison	7.3.2.
Reinigung Luftfilter Vergaser	-	10 Stunden / nach jeder Verwendung	7.4

\*\*\* Eingriffe, die von Ihrem Händler oder von einem autorisierten Kundendienstzentrum ausgeführt werden müssen.

## 12. STÖRUNGSSUCHE

STÖRUNG	MÖGLICHE URSACHE	ABHILFE
1. Nicht erfolgter Start.	Zündschalter auf Position OFF.	Zündschalter auf ON positionieren.
	Fehlen von Kraftstoff	Tank mit sauberem und reinem Kraftstoff füllen.
	Choke nicht gezogen	Choke ziehen.
	Starter nicht gedrückt	Starter drücken
	Motor mit zu viel Kraftstoff versorgt	Einige Minuten vor dem Start warten. Nicht den Starter drücken und den Choke hineinschieben.
	Zündkerze defekt	Das autorisierte Kundendienstzentrum kontaktieren.
	Alter Kraftstoff	Das autorisierte Kundendienstzentrum kontaktieren.
	Wasser im Kraftstoff	Das autorisierte Kundendienstzentrum kontaktieren.
2. Leistungsverlust.	Auswurf von zu viel Material.	Geschwindigkeit verringern.
	Kraftstofftankdeckel schmutzig oder mit Eis und Schnee bedeckt.	Schmutz, Eis oder Schnee von oben und um den Tankdeckel entfernen.

Wenn die Störungen nach den beschriebenen Eingriffen anhalten, Ihren Händler kontaktieren.

<b>STÖRUNG</b>	<b>MÖGLICHE URSACHE</b>	<b>ABHILFE</b>
3. Motor dreht auf Minimum oder funktioniert unregelmäßig.	Der Choke ist gezogen.	Den Choke hineinschieben.
	Alter Kraftstoff	Das autorisierte Kundendienstzentrum kontaktieren.
	Wasser im Kraftstoff	Das autorisierte Kundendienstzentrum kontaktieren.
	Kraftstoff muss ausgetauscht werden.	Das autorisierte Kundendienstzentrum kontaktieren.
4. Übermäßige Vibrationen	Gelockerte Teile oder Bürste defekt.	Alle Befestigungsvorrichtungen festziehen. Die beschädigten Teile bei einem autorisierten Kundendienstzentrum austauschen.
	Griff nicht korrekt positioniert.	Sicherstellen, dass der Griff in seiner Position befestigt ist.
5. Verlust oder Verlangsamung des Materialausstoßes.	Bürste verklemmt.	Eventuelles Geröll oder Fremdkörper aus der Bürste entfernen.
	Bürste zu weit vom Boden entfernt.	Die Höhe der Rädchen einstellen.
6. Antrieb funktioniert nicht.	Steuerkabel für die Antriebsauslösung nicht korrekt eingestellt.	Das autorisierte Kundendienstzentrum kontaktieren.

Wenn die Störungen nach den beschriebenen Eingriffen anhalten, Ihren Händler kontaktieren.



## ΔΕΙΚΤΗΣ

1. ΓΕΝΙΚΑ	1
2. ΚΑΝΟΝΕΣ ΑΣΦΑΛΕΙΑΣ	2
2.4 Συντήρηση, αποθήκευση και μεταφορά	3
3. ΓΝΩΡΙΜΙΑ ΜΕ ΤΟ ΜΗΧΑΝΗΜΑ	4
3.1 Περιγραφή μηχανήματος και προβλεπόμενη χρήση	4
3.2 Σήμανση ασφαλείας	4
3.3 Ετικέτα αναγνώρισης	5
3.4 Βασικά εξαρτήματα	5
4. ΣΥΝΑΡΜΟΛΟΓΗΣΗ	5
4.1 Εξαρτήματα για συναρμολόγηση	5
4.2 Τοποθέτηση τριζών ελέγχου κίνησης και βούρτσας	6
4.3 Τοποθέτηση της χειρολαβής	6
4.4 Τοποθέτηση χειριστηρίου του σασμάν	6
4.5 Τοποθέτηση χειριστηρίου ρύθμισης βούρτσας	6
5. ΧΕΙΡΙΣΤΗΡΙΑ ΕΛΕΓΧΟΥ	6
5.1 Διακόπτης εκκίνησης	6
5.2 Μοχλός γκαζιού	6
5.3 Σοοκ	7
5.4 Προπληρωτής	7
5.5 Λαβή χειροκίνητης εκκίνησης	7
5.6 Εντολή ηλεκτρικής εκκίνησης	7
5.7 Χειριστήριο ελέγχου κίνησης	7
5.8 Χειριστήριο βούρτσας	7
5.9 Μοχλός ταχυτήτων	7
5.10 Μοχλός ρύθμισης θέσης βούρτσας	7
5.11 Διακόπτες προβολέων	7
6. ΧΡΗΣΗ ΤΟΥ ΜΗΧΑΝΗΜΑΤΟΣ	7
6.1 Προκαταρκτικές ενέργειες	7
6.2 Έλεγχοι ασφαλείας	8
6.3 Εκκίνηση / εργασία	8
6.4 Σβήσιμο	9
6.5 Συμβουλές για τη χρήση	9
6.6 Μετά τη χρήση	10
7. ΣΥΝΤΗΡΗΣΗ	10
7.1 Γενικά	10
7.2 Ανεφοδιασμός καυσίμου	10
7.3 Έλεγχος/συμπλήρωση λαδιού κινητήρα	11
7.4 Καθαρισμός	11
7.5 Μπουζί	12
7.6 Καρμπυρατέρ	12
7.7 Καθαρισμός φίλτρου αέρα	12
7.8 Παξιμάδια και βίδες στερέωσης	12
8. ΑΠΟΘΗΚΕΥΣΗ	12
9. ΣΕΡΒΙΣ ΚΑΙ ΕΠΙΣΚΕΥΕΣ	12
10. ΕΓΓΥΗΣΗ	12
11. ΠΙΝΑΚΑΣ ΣΥΝΤΗΡΗΣΗΣ	13
12. ΑΝΕΥΡΕΣΗ ΒΛΑΒΩΝ	13

## 1. ΓΕΝΙΚΑ

### 1.1 ΠΩΣ ΝΑ ΣΥΜΒΟΥΛΕΥΘΕΙΤΕ ΤΟ ΕΓΧΕΙΡΙΔΙΟ

Στο κείμενο του εγχειριδίου, μερικές παράγραφοι που περιέχουν σημαντικές πληροφορίες για την ασφάλεια και τη λειτουργία του μηχανήματος, υποδεικνύονται με διαφορετικό τρόπο, η σημασία των οποίων είναι η εξής:

**ΣΗΜΕΙΩΣΗ** ή **ΣΗΜΑΝΤΙΚΟ** περιέχει επεξηγήσεις ή άλλα στοιχεία σχετικά με προηγούμενες οδηγίες, για να μην καταστραφεί το μηχανήμα ή για να μην προκληθούν ζημιές.

Το σύμβολο  δείχνει έναν κίνδυνο. Η μη τήρηση της προειδοποίησης μπορεί να προκαλέσει τραυματισμούς ή/και βλάβες.

Οι παράγραφοι σε πλαίσιο με γκριζές τελείες αναφέρονται σε προαιρετικά χαρακτηριστικά που δεν υπάρχουν σε όλα τα μοντέλα στα οποία αναφέρεται το παρόν εγχειρίδιο. Βεβαιωθείτε εάν το χαρακτηριστικό αφορά το μοντέλο σας.

Όλες οι αναφορές "εμπρός", "πίσω", "δεξιά" και "αριστερά", αναφέρονται στη θέση με το χειριστή στη θέση οδήγησης.

### 1.2 ΑΝΑΦΟΡΕΣ

#### 1.2.1 Εικόνες

Οι εικόνες στο παρόν εγχειρίδιο οδηγιών είναι αριθμημένες 1, 2, 3, κ.ο.κ. Τα εξαρτήματα επισημαίνονται στις εικόνες με τα γράμματα Α, Β, C κ.ο.κ. Μια παραπομπή στο εξάρτημα C της εικόνας 2 εμφανίζεται στο κείμενο ως: "Βλ. εικ. 2.C" ή απλώς "(Εικ. 2.C)". Οι εικόνες είναι ενδεικτικές. Στην πραγματικότητα τα εξαρτήματα μπορεί να διαφέρουν από τα εικονιζόμενα.

#### 1.2.2 Τίτλος

Το εγχειρίδιο διαιρείται σε κεφάλαια και παραγράφους. Ο τίτλος της παραγράφου "2.1 Εκπαίδευση" είναι υπότιτλος του "2. Κανόνες ασφαλείας". Οι αναφορές σε

τίτλους ή παραγράφους εμφανίζονται με τη συντόμηση κεφ. ή παρ. και τον αντίστοιχο αριθμό. Παράδειγμα: “κεφ. 2” ή “παρ. 2.1».

## 2. ΚΑΝΟΝΕΣ ΑΣΦΑΛΕΙΑΣ

### 2.1 ΕΚΠΑΙΔΕΥΣΗ

**⚠ Διαβάστε προσεκτικά τις παρούσες οδηγίες πριν χρησιμοποιήσετε το μηχάνημα.**

**⚠ Εξοικειωθείτε με τις εντολές και με την κατάλληλη χρήση του μηχανήματος. Μάθετε να σταματάτε γρήγορα τον κινητήρα. Η μη τήρηση των προειδοποιήσεων και των οδηγιών μπορεί να προκαλέσει πυρκαγιά ή/και σοβαρούς τραυματισμούς. Φυλάξτε το φυλλάδιο προειδοποιήσεων και οδηγιών για μελλοντική χρήση.**

- Μην επιτρέπετε να χειρίζονται το μηχάνημα παιδιά ή άτομα που δεν γνωρίζουν το χειρισμό του μηχανήματος. Η τοπική νομοθεσία μπορεί να ορίζει την ελάχιστη ηλικία του χειριστή.
- Μη χρησιμοποιείται ποτέ το μηχάνημα σε περίπτωση που ο χειριστής βρίσκεται σε κατάσταση κόπωσης ή αδιαθεσίας ή εάν έχει πάρει φάρμακα, ναρκωτικά ή ουσίες που μειώνουν τα αντανακλαστικά και την προσοχή του.
- Να θυμάστε ότι ο χειριστής ή ο χρήστης είναι υπεύθυνος για τα ατυχήματα και τα απρόοπτα που μπορεί να συμβούν σε άλλα άτομα ή στην ιδιοκτησία τους. Είναι ευθύνη του χειριστή η εκτίμηση των πιθανών κινδύνων του εδάφους, καθώς και η λήψη όλων των αναγκαίων μέτρων για την ασφάλεια, ιδιαίτερα σε επικλινή, ανώμαλα, ολισθηρά ή ασταθή εδάφη.

### 2.2 ΠΡΟΚΑΤΑΡΚΤΙΚΕΣ ΕΝΕΡΓΕΙΕΣ

#### Μέσα ατομικής προστασίας (ΜΑΠ)

- Μη χρησιμοποιείτε το σάρωθρο χωρίς την κατάλληλη ενδυμασία.
- Να φοράτε υποδήματα που επιτρέπουν καλή σταθερότητα σε ολισθηρές επιφάνειες.
- Να φοράτε πάντα γυαλιά ή μάσκα προστασίας κατά τη χρήση, τη συντήρηση ή την επισκευή. Η λειτουργία μηχανοκίνητων μηχανημάτων μπορεί να προκαλέσει εκσφενδονισμό ξένων σωμάτων προς τα μάτια.
- Χρησιμοποιείτε ωτοασπίδες.

#### Ζώνη εργασίας / Μηχάνημα

- Ελέγχετε πάντα καλά τη ζώνη για καθαρισμό και απομακρύνετε ενδεχόμενα εμφανή ξένα σώματα. Για παράδειγμα πατάκια, σανίδες, σύρματα, κλπ.
- Πριν βάλετε εμπρός τον κινητήρα, βεβαιωθείτε ότι όλα τα χειριστήρια των κινούμενων οργάνων είναι στο νεκρό.

#### Κινητήρες εσωτερικής καύσης: καύσιμο

- Προειδοποίηση: το καύσιμο είναι εξαιρετικά εύφλεκτο. Χρησιμοποιήστε το με προσοχή!
- Φυλάσσετε πάντα το καύσιμο σε κατάλληλα δοχεία.
- Για τον ανεφοδιασμό ή τη συμπλήρωση χρησιμοποιήστε ένα χωνί, μόνο σε ανοικτούς χώρους και μην καπνίζετε κατά τη διάρκεια αυτής της διαδικασίας.
- Ο ανεφοδιασμός πρέπει να γίνεται πριν βάλετε εμπρός τον κινητήρα. Μην ανοίγετε την τάπα του ρεζερβουάρ και μην κάνετε τον ανεφοδιασμό με τον κινητήρα αναμμένο ή ζεστό.
- Εάν υπάρχει διαρροή καυσίμου, μην βάλετε εμπρός τον κινητήρα, αλλά απομακρύνετε το μηχάνημα από το σημείο διαρροής και καθαρίστε αμέσως κάθε ίχνος καυσίμου που έχει τρέξει στο μηχάνημα ή στο έδαφος.
- Βιδώστε καλά την τάπα του ρεζερβουάρ και των δοχείων καυσίμου.
- Αποφύγετε την επαφή του καυσίμου με ρούχα και, σε αυτήν την περίπτωση, αλλάξτε ρούχα πριν βάλετε εμπρός τον κινητήρα.

### 2.3 ΚΑΤΑ ΤΗ ΧΡΗΣΗ

#### Ζώνη εργασίας

- Μη χρησιμοποιείτε το μηχάνημα σε χώρους με κίνδυνο έκρηξης, με εύφλεκτα υγρά, αέρια ή σκόνη. Από τις ηλεκτρικές επαφές ή τις μηχανικές τριβές μπορούν να σχηματιστούν σπινθήρες που μπορεί να προκαλέσουν ανάφλεξη της σκόνης ή των αναθυμιάσεων.
- Μη βάζετε σε λειτουργία τον κινητήρα σε κλειστούς χώρους, όπου μπορούν να συγκεντρωθούν επικίνδυνα καυσαέρια μονοξειδίου του άνθρακα. Η εκκίνηση του κινητήρα πρέπει να γίνεται σε ανοιχτό ή καλά αεριζόμενο χώρο. Να θυμάστε πάντα ότι τα καυσαέρια είναι δηλητηριώδη.
- Εργάζεστε μόνο στο φως της ημέρας ή με καλό τεχνητό φωτισμό και σε κατάσταση άρτια ορατότητας.
- Απομακρύνετε άτομα, παιδιά και ζώα από την περιοχή εργασίας. Τα παιδιά πρέπει να επιβλέπονται από ενήλικο άτομο.
- Προσέξτε ιδιαίτερα κατά τη χρήση του μηχανήματος σε δρομάκια με χαλίκι, πεζοδρόμια και δρόμους ή όταν τα διασχίζετε. Προσοχή στους κρυφούς κινδύνους.



- Προσοχή στην κίνηση των οχημάτων όταν χρησιμοποιείτε το μηχανήμα κοντά στο δρόμο.

### Συμπεριφορές

- Μην κατευθύνετε την περιστρεφόμενη βούρτσα κόντρα στον άνεμο ή προς ανθρώπους, ζώα, οχήματα, κατοικίες και σε οτιδήποτε άλλο μπορεί να υποστεί ζημιά από τα αντικείμενα που σκουπίζονται. Μην επιτρέπετε σε κανέναν να στέκεται μπροστά στο μηχανήμα.
- Μη χρησιμοποιείτε ποτέ το μηχανήμα κοντά σε περιφράξεις, αυτοκίνητα, παράθυρα, γυάλινα πετάσματα, κλπ., χωρίς να έχετε ρυθμίσει κατάλληλα τη φορά της βούρτσας.
- Μην πλησιάζετε ποτέ τα χέρια και τα πόδια σε περιστρεφόμενα όργανα. Να διατηρείτε πάντα καθαρό το πάντα καθαρό το κάρτερ προστασίας της βούρτσας.
- Εάν το μηχανήμα χτυπήσει σε ξένα σώματα ή εμφανίσει ανώμαλους κραδασμούς, σβήστε τον κινητήρα, περιμένετε να ακινητοποιηθούν τα κινούμενα μέρη και ελέγξτε προσεκτικά το μηχανήμα για να βεβαιωθείτε ότι δεν έχει υποστεί ζημιές. Συνήθως οι κραδασμοί είναι ένδειξη ύπαρξης προβλήματος. Επισκευάστε ενδεχόμενες ζημιές πριν χρησιμοποιήσετε πάλι το μηχανήμα.
- Πριν απομακρυνθείτε από το μηχανήμα, σβήστε τον κινητήρα και ξεκομπλάρετε όλα τα χειριστήρια.
- Πριν από επισκευές, καθαρισμούς, ελέγχους και ρυθμίσεις, σβήνετε τον κινητήρα και περιμένετε να ακινητοποιηθούν τα κινούμενα μέρη (εκτός και εάν υπάρχουν διαφορετικές υποδείξεις στις οδηγίες). Αποσυνδέστε τα καλώδια του ηλεκτρικού κινητήρα. (Προαιρετικά)
- Μην αγγίζετε τα σημεία του κινητήρα που θερμαίνονται κατά τη χρήση. Κίνδυνος εγκαυμάτων.
- Μη χρησιμοποιείτε το μηχανήμα με υψηλές ταχύτητες κίνησης σε ολισθηρές επιφάνειες. Προσέξτε όταν κινήστε με την όπισθεν. Κοιτάζετε πίσω σας πριν ξεκινήσετε και κατά τη διάρκεια της όπισθεν για να βεβαιωθείτε ότι δεν υπάρχουν εμπόδια.
- Ξεκομπλάρετε τη βούρτσα όταν μεταφέρετε ή δεν χρησιμοποιείτε το μηχανήμα.
- Πρέπει να είστε πάντα βέβαιοι για τη σωστή ισορροπία και το σταθερό κράτημα του τιμονιού. Περπατάτε, ποτέ μην τρέχετε.

### Περιορισμοί χρήσης

- Μη χρησιμοποιείτε το μηχανήμα εγκάρσια σε επικλινείς επιφάνειες. Να κινήστε πάντα από πάνω προς τα κάτω και στη συνέχεια από κάτω προς

τα πάνω. Προσοχή κατά την αλλαγή κατεύθυνσης σε επικλινείς επιφάνειες. Αποφύγετε πολύ απότομες κλίσεις.

- Μη χρησιμοποιείτε το μηχανήμα εάν οι προσαυξήσεις είναι ανεπαρκείς ή εάν οι διατάξεις ασφαλείας δεν έχουν τοποθετηθεί σωστά.
- Μην απενεργοποιείτε ή τροποποιείτε τα υπάρχοντα συστήματα ασφαλείας.
- Μην αλλάζετε τις ρυθμίσεις του κινητήρα και μην ανεβάσετε πολύ υψηλές στροφές. Η λειτουργία του κινητήρα με πολύ υψηλό αριθμό στροφών, αυξάνει τον κίνδυνο τραυματισμού.
- Μην υπερφορτώνετε το μηχανήμα χρησιμοποιώντας το με πολύ υψηλή ταχύτητα.
- Μη βάζετε ποτέ τα χέρια στο εσωτερικό του κάρτερ προστασίας βούρτσας χωρίς να έχετε σβήσει τον κινητήρα και πριν ακινητοποιηθούν τα κινούμενα μέρη.

### 2.4 ΣΥΝΤΗΡΗΣΗ, ΑΠΟΘΗΚΕΥΣΗ ΚΑΙ ΜΕΤΑΦΟΡΑ

Η τακτική συντήρηση και η σωστή αποθήκευση προστατεύουν την ασφάλεια του μηχανήματος.

**⚠ Τα τμήματα που έχουν βλάβη ή έχουν καταστραφεί πρέπει να αντικατασταθούν και ποτέ να μην επισκευαστούν. Να χρησιμοποιείτε μόνο πρωτότυπα ανταλλακτικά: η χρήση μη γνήσιων ανταλλακτικών ή/και η λανθασμένη τοποθέτησή τους μπορεί να επηρεάσει την ασφάλεια του μηχανήματος, να προκαλέσει πυρκαγιές ή τραυματισμούς και απαλλάσσει τον κατασκευαστή από κάθε υποχρέωση ή ευθύνη.**

#### Συντήρηση

- Αδειάζετε το ρεζερβουάρ σε ανοικτούς χώρους και με κρύο κινητήρα.
- Για να μειώσετε τον κίνδυνο πυρκαγιάς, ελέγχετε τακτικά για διαρροές λαδιού ή/και καυσίμου.

#### Αποθήκευση

- Μην αφήνετε καύσιμο στο ρεζερβουάρ εάν το μηχανήμα αποθηκεύεται σε κτήριο όπου οι αναθυμιάσεις του καυσίμου μπορεί να έλθουν σε επαφή με φλόγες, σπινθήρες ή πηγές θερμότητας.
- Αφήστε τον κινητήρα να κρυώσει πριν φυλάξετε το μηχανήμα σε κλειστό χώρο.
- Να συμβουλευστείτε πάντα τις οδηγίες χρήσης για τις σημαντικές λεπτομέρειες εάν το μηχανήμα πρόκειται να αποθηκευτεί για μεγάλο χρονικό διάστημα

## Μεταφορά

- Αν πρέπει να μεταφέρετε το μηχάνημα πάνω σε φορτηγό ή ρυμουλκούμενο, χρησιμοποιήστε ράμπα πρόσβασης με κατάλληλη αντοχή, πλάτος και μήκος.
- Φορτώστε το μηχάνημα με τον κινητήρα σβηστό, σπρώχνοντας, με τη βοήθεια επαρκούς αριθμού ατόμων.
- Κατά τη μεταφορά, κλείνετε το ρουμπινέτο του καυσίμου (εάν υπάρχει) και ασφαλίστε κατάλληλα το μηχάνημα με σχοινιά ή αλυσίδες.

## 2.5 ΠΡΟΣΤΑΣΙΑ ΤΟΥ ΠΕΡΙΒΑΛΛΟΝΤΟΣ

Η προστασία του περιβάλλοντος πρέπει να αποτελεί μια σημαντική και πρωταρχική πλευρά στη χρήση του μηχανήματος, προς όφελος της πολιτισμένης συμβίωσης και του περιβάλλοντος στο οποίο ζούμε.

- Αποφύγετε την πρόκληση ενοχλήσεων στους γείτονες.
- Τηρείτε αυστηρά την τοπική νομοθεσία για τη διάθεση υλικών συσκευασίας, λαδιών, καυσίμου, φίλτρων, ελαττωματικών εξαρτημάτων και οποιουδήποτε στοιχείου μπορεί να μολύνει το περιβάλλον. Αυτά τα απορρίμματα δεν πρέπει να διατίθενται με τα οικιακά απορρίμματα, αλλά πρέπει να συγκεντρώνονται χωριστά και να παραδίδονται στα ειδικά κέντρα συλλογής, που θα φροντίσουν για την ανακύκλωση των υλικών.
- Εάν αποφασίσετε να μην ξαναχρησιμοποιήσετε το μηχάνημα, μην το εγκαταλείπετε στο περιβάλλον, αλλά απευθυνθείτε σε εξουσιοδοτημένο κέντρο περισυλλογής σύμφωνα με την ισχύουσα νομοθεσία.

## 3. ΓΝΩΡΙΜΙΑ ΜΕ ΤΟ ΜΗΧΑΝΗΜΑ

### 3.1 ΠΕΡΙΓΡΑΦΗ ΜΗΧΑΝΗΜΑΤΟΣ ΚΑΙ ΠΡΟΒΛΕΠΟΜΕΝΗ ΧΡΗΣΗ

**Το μηχάνημα είναι ένα σάρωθρο.**

Το μηχάνημα διαθέτει βούρτσα προστατευμένη από κάρτερ, η οποία σκουπίζει τα υλικά στο εμπρός μέρος. Η βούρτσα κινείται από τον κινητήρα που παρέχει επίσης κίνηση στο μηχάνημα. Ο χειρισμός του μηχανήματος επιτυγχάνεται με χειριστήρια στο ταμπλό. Ο χειριστής είναι σε θέση να οδηγήσει το μηχάνημα και να ενεργοποιήσει τα κύρια χειριστήρια μένοντας πάντα όρθιος, στη θέση οδήγησης, πίσω από το μηχάνημα.

### 3.1.1 Προβλεπόμενη χρήση

Το μηχάνημα έχει μελετηθεί και κατασκευαστεί για το σκούπισμα και την απομάκρυνση ξένων σωμάτων από πεζοδρόμια, κήπους, δρομάκια και άλλες επιφάνειες στο επίπεδο του εδάφους. Το σάρωθρο πρέπει να χρησιμοποιείται μόνο για το σκούπισμα υλικών όπως φύλλα, χιόνι, σκόνη, χαλίκια και μικρά υπολείμματα.

### 3.1.2 Ακατάλληλη χρήση

Οποιαδήποτε άλλη χρήση από τις αναφερόμενες μπορεί να είναι επικίνδυνη και να προξενήσει βλάβες ή/και τραυματισμούς. Ως ακατάλληλη χρήση (ενδεικτικά και όχι περιοριστικά) εννοείται:

- Χρήση του μηχανήματος σε επιφάνειες πάνω από το ύψος του εδάφους, όπως στέγες, γκαράζ, περιστύλια ή άλλες κατασκευές και κτήρια.
- Ρυμούλκηση ή σπρώξιμο φορτίων
- Μεταφορά παιδιών ή άλλων επιβατών.

**ΣΗΜΑΝΤΙΚΟ** Η ακατάλληλη χρήση του μηχανήματος έχει ως αποτέλεσμα την ακύρωση της εγγύησης και της ευθύνης του κατασκευαστή, καθιστώντας υπεύθυνο το χρήστη για τις υποχρεώσεις που προκύπτουν από ζημιές ή τραυματισμό του χρήστη ή τρίτων.

### 3.1.3 Είδος χρήστη

Το μηχάνημα αυτό προορίζεται για χρήση από τους καταναλωτές, ήτοι από μη επαγγελματίες χειριστές. Προορίζεται για ερασιτεχνική χρήση.

**ΣΗΜΑΝΤΙΚΟ** Το μηχάνημα πρέπει να χρησιμοποιείται από ένα μόνο χειριστή.

## 3.2 ΣΗΜΑΝΣΗ ΑΣΦΑΛΕΙΑΣ

Πάνω στο μηχάνημα εμφανίζονται διάφορα σύμβολα (εικ. 4). Σκοπός τους είναι να υπενθυμίζουν στο χειριστή τις συμπεριφορές που πρέπει να τηρεί για την προσεκτική και ασφαλή χρήση του. Σημασία των συμβόλων:



**ΠΡΟΣΟΧΗ!**



**ΠΡΟΣΟΧΗ!** Διαβάστε τις οδηγίες πριν χρησιμοποιήσετε το μηχάνημα.



**ΚΙΝΔΥΝΟΣ!** Εκτόξευση αντικειμένων. Μην κατευθύνετε τη βούρτσα σε ανθρώπους ή ζώα.



**ΚΙΝΔΥΝΟΣ!** Βεβαιωθείτε ότι στην περιοχή της εργασίας δεν υπάρχουν άνθρωποι, παιδιά και ζώα.



**ΚΙΝΔΥΝΟΣ!** Μην πλησιάζετε χέρια ή πόδια στα περιστρεφόμενα μέρη.



**ΚΙΝΔΥΝΟΣ!** Χρησιμοποιείτε ωτοασπίδες.



**ΚΙΝΔΥΝΟΣ!** Χρησιμοποιείτε προστατευτικά γυαλιά.



**ΚΙΝΔΥΝΟΣ!** Οι κινητήρες εκπέμπουν μονοξείδιο του άνθρακα. ΜΗΝ βάζετε εμπρός το μηχάνημα σε κλειστό χώρο.



**ΚΙΝΔΥΝΟΣ!** Το καύσιμο είναι εύφλεκτο και εκρηκτικό. Σβήστε τον κινητήρα και αφήστε τον να κρυώσει πριν τον ανεφοδιασμό.



**ΚΙΝΔΥΝΟΣ!** Κίνδυνος πυρκαγιάς ή έκρηξης. Μην καπνίζετε, μη χρησιμοποιείτε φλόγες ή πηγές ανάφλεξης.

**ΣΗΜΑΝΤΙΚΟ** Οι κατεστραμμένες ή δυσανάγνωστες αυτοκόλλητες ετικέτες πρέπει να αντικαθίστανται. Ζητήστε τις νέες ετικέτες από το εξουσιοδοτημένο Σέρβις.

### 3.3 ΕΤΙΚΕΤΑ ΑΝΑΓΝΩΡΙΣΗΣ

Η ετικέτα αναγνώρισης αναφέρει τα ακόλουθα στοιχεία (εικ. 1):

1. Διεύθυνση κατασκευαστή
2. Τύπος μηχανήματος
3. Στάθμη ακουστικής ισχύος
4. Σήμα συμμόρφωσης CE
5. Στροφές λειτουργίας του κινητήρα
6. Ισχύς κινητήρα
7. Κυβισμός κινητήρα
8. Έτος κατασκευής
9. Αριθμός σειράς
10. Κωδικός προϊόντος

Αντιγράψτε τα στοιχεία αναγνώρισης του μηχανήματος στον ειδικό χώρο της ετικέτας, στο πίσω μέρος του εξωφύλλου.

**ΣΗΜΑΝΤΙΚΟ** Χρησιμοποιείτε τις ονομασίες αναγνώρισης που αναγράφονται στην ετικέτα του προϊόντος.

**ΣΗΜΑΝΤΙΚΟ** Χρησιμοποιείτε τις ονομασίες αναγνώρισης κάθε φορά που απευθύνεστε στο εξουσιοδοτημένο Σέρβις.

### 3.4 ΒΑΣΙΚΑ ΕΞΑΡΤΗΜΑΤΑ

Το μηχάνημα αποτελείται από τα ακόλουθα κύρια εξαρτήματα (εικ. 1):

- A. Πλαίσιο
- B. Κινητήρας
- C. Ρεζερβουάρ καυσίμου
- D. Τιμόνι
- E. Ταμπλό
- F. Κάρτερ προστασίας βούρτσας
- G. Βούρτσα
- H. Τροχίσκοι
- I. Τροχός
- J. Σύνδεσμοι για εξαρτήματα
- K. Προβολείς (προαιρετικά)
- L. Σφήνα για ηλεκτρική εκκίνηση

### 4. ΣΥΝΑΡΜΟΛΟΓΗΣΗ

Για λόγους αποθήκευσης και μεταφοράς, μερικά εξαρτήματα του μηχανήματος δεν συναρμολογούνται απευθείας στο εργοστάσιο, αλλά πρέπει να τοποθετηθούν μετά την αφαίρεση της συσκευασίας, ακολουθώντας τις παρακάτω οδηγίες.

**!** *Η αποσυσκευασία και η ολοκλήρωση της συναρμολόγησης πρέπει να γίνονται πάνω σε επίπεδη και σταθερή επιφάνεια με επαρκή χώρο για τη μετακίνηση του μηχανήματος και των υλικών συσκευασίας, χρησιμοποιώντας πάντα τα κατάλληλα εργαλεία. Μη χρησιμοποιείτε το μηχάνημα πριν ολοκληρώσετε τις διαδικασίες που προβλέπει το κεφάλαιο “ΣΥΝΑΡΜΟΛΟΓΗΣΗ”.*

**ΣΗΜΑΝΤΙΚΟ** Το μηχάνημα παραδίδεται χωρίς λάδι κινητήρα και καύσιμο.

#### 4.1 ΕΞΑΡΤΗΜΑΤΑ ΓΙΑ ΣΥΝΑΡΜΟΛΟΓΗΣΗ

Στη συσκευασία περιλαμβάνονται τα εξαρτήματα για τη συναρμολόγηση (εικ. 3) που ελέγχονται στην επόμενη πινακίδα:

Θεσ.	Περιγραφή	Ποσ.
A	Τιμόνι με τοποθετημένες ράβδους και ντίτζες	1
B	Βίδες για στερέωση τιμονιού	4
C	Μπουλόνια για στερέωση τιμονιού	4
D	Χωνί	1
E	Σωλήνας προέκτασης λαδιού	1
F	Μπουζόκλειδο	1
G	Βίδες	1

#### 4.1.1 Αποσυσκευασία

1. Ανοίξτε τη συσκευασία προσεκτικά για να μη χαθούν εξαρτήματα
2. Συμβουλευθείτε το φυλλάδιο στο εσωτερικό της συσκευασίας και τις παρούσες οδηγίες χρήσης.
3. Βγάλτε από το κιβώτιο όλα τα μη συναρμολογημένα εξαρτήματα.
4. Βγάλτε το μηχανήμα από το κιβώτιο.
5. Διαθέστε το κιβώτιο και τα υλικά συσκευασίας σύμφωνα με την ισχύουσα νομοθεσία.

#### 4.2 ΤΟΠΟΘΕΤΗΣΗ ΝΤΙΖΩΝ ΕΛΕΓΧΟΥ ΚΙΝΗΣΗΣ ΚΑΙ ΒΟΥΡΤΣΑΣ

Γαντζώστε την τρύπα καλωδίου στο κατάλληλο μάτι (εικ. 5).

**ΣΗΜΕΙΩΣΗ** Τα καλώδια είναι ήδη τοποθετημένες στο ταμπλό.

#### 4.3 ΤΟΠΟΘΕΤΗΣΗ ΤΗΣ ΧΕΙΡΟΛΑΒΗΣ

Το τιμόνι παραδίδεται με το ταμπλό τοποθετημένο. Οι βίδες για την τοποθέτηση του τιμονιού στο μηχανήμα, οι βίδες για τη στερέωση του χειριστηρίου του σασμάν και οι βίδες για τη στερέωση του χειριστηρίου ρύθμισης της βούρτσας παραδίδονται σε χωριστή συσκευασία εντός της συσκευασίας του μηχανήματος. Για την τοποθέτηση:

1. Πλησιάστε τους δύο σωλήνες των άκρων του τιμονιού (εικ. 6.A) στο στήριγμα (εικ. 6.B).

Εισάγετε τα διαχωριστικά (εικ. 6.C) και ευθυγραμμίστε τα στις τρύπες λαμβάνοντας υπόψη τη σωστή διάμετρο (μικρό εσωτερικό καλώδιο προς τα έξω, μικρό εξωτερικό προς τα μέσα).

2. Τοποθετήστε στις οπές τις βίδες και τα παξιμάδια και σφίξτε τα.

#### 4.3.1 Συναρμολόγηση των λαβών των μοχλών

1. Βιδώστε κάθε λαβή στον σπειρωμένο άξονα του μοχλού αλλαγής (εικ. 9.A) και στον σπειρωμένο άξονα του μοχλού προσανατολισμού βούρτσας (εικ. 9 B).
2. Φέρτε σε κλείσιμο το παξιμάδι στερέωσης.

#### 4.4 ΤΟΠΟΘΕΤΗΣΗ ΧΕΙΡΙΣΤΗΡΙΟΥ ΤΟΥ ΣΑΣΜΑΝ

1. Αφαιρέστε από το σύνδεσμο (εικ. 7 A) του χειριστηρίου τη ροδέλα (εικ. 7.B) και την κοπίλια (εικ. 7.C) προηγουμένως προσυναρμολογημένη.
2. Τοποθετήστε το σύνδεσμο (εικ. 7.A) του χειριστηρίου στην οπή του λεβιέ (εικ. 7.D) για να συνδεθεί με το σύστημα μετάδοσης.
3. Στερεώστε τη ροδέλα (εικ. 7.B) και την κοπίλια (εικ. 7.C).

#### 4.5 ΤΟΠΟΘΕΤΗΣΗ ΧΕΙΡΙΣΤΗΡΙΟΥ ΡΥΘΜΙΣΗΣ ΒΟΥΡΤΣΑΣ

1. Αφαιρέστε από το σύνδεσμο (εικ. 8.A) του χειριστηρίου προσανατολισμού βούρτσας το παξιμάδι (εικ. 8.B) προηγουμένως προσυναρμολογημένο.
2. Τοποθετήστε το σύνδεσμο (εικ. 8.A) του χειριστηρίου προσανατολισμού βούρτσας στην τρύπα του λεβιέ (εικ. 8.C).
3. Στερεώστε το παξιμάδι (εικ. 8.B).

### 5. ΧΕΙΡΙΣΤΗΡΙΑ ΕΛΕΓΧΟΥ

#### 5.1 ΔΙΑΚΟΠΤΗΣ ΕΚΚΙΝΗΣΗΣ

Επιτρέπει το σταμάτημα και την εκκίνηση του κινητήρα. Ο διακόπτης ανάφλεξης έχει δύο θέσεις (εικ. 10.A):

1. Διακόπτης στη θέση OFF - ο κινητήρας σβήνει και δεν μπορεί να τεθεί σε λειτουργία.
2. Διακόπτης στη θέση ON - ο κινητήρας μπορεί να τεθεί σε λειτουργία.

#### 5.2 ΜΟΧΛΟΣ ΓΚΑΖΙΟΥ

Ρυθμίζει τον αριθμό στροφών του κινητήρα.

Οι θέσεις, που εμφανίζονται στην πινακίδα, αντιστοιχούν σε (εικ. 10.B):



### 1. Μέγιστες στροφές.

Χρησιμοποιείται πάντα για την εκκίνηση μηχανήματος και κατά τη διάρκεια της εργασίας.



2. Ελάχιστο. Χρησιμοποιείται όταν ο κινητήρας είναι επαρκώς ζεστός κατά τις στάσεις.

### 5.3 ΤΣΟΚ

Χρησιμοποιείται για την ανάφλεξη του κινητήρα κρύου. Η εντολή τσοκ παρουσιάζει δύο θέσεις (εικ. 10.C):



Αριστερά - τσοκ κλειστό (για εκκίνηση με κρύο κινητήρα).

Δεξιά - τσοκ ανοιχτό (για κανονική λειτουργία και εκκίνηση με ζεστό κινητήρα).

### 5.4 ΠΡΟΠΛΗΡΩΤΗΣ

Πιέζοντας την εντολή στο ελαστικό χειριστήριο του προπληρωτή εγχύεται καύσιμο στο συλλέκτη αναρρόφησης του καρμπυρατέρ, διευκολύνοντας έτσι την εκκίνηση του κινητήρα εν κρύο (εικ. 10.D)

### 5.5 ΛΑΒΗ ΧΕΙΡΟΚΙΝΗΤΗΣ ΕΚΚΙΝΗΣΗΣ

Συμβάλλει στην εκκίνηση του κινητήρα (εικ. 10.E).

### 5.6 ΕΝΤΟΛΗ ΗΛΕΚΤΡΙΚΗΣ ΕΚΚΙΝΗΣΗΣ

Επιτρέπει την ηλεκτρική εκκίνηση του κινητήρα (εικ. 10.J) όταν το μηχανήμα είναι συνδεδεμένο με το ηλεκτρικό δίκτυο μέσω της κατάλληλης σπίνας σε τρεις προβλεπόμενους πόλους της γείωσης (εικ. 10 K).

### 5.7 ΧΕΙΡΙΣΤΗΡΙΟ ΕΛΕΓΧΟΥ ΚΙΝΗΣΗΣ

Επιτρέπει την κίνηση του μηχανήματος.

- Για να προχωρήσει το μηχανήμα πιέστε το χειριστήριο (εικ. 9.D) μέχρι να προσχωρήσει στη λαβή.
- Ελευθερώνοντας το χειριστήριο διακόπεται η κίνηση του μηχανήματος και το λεβιέ επιστρέφει αυτόματα στην αρχική του θέση.

- Αν το χειριστήριο ελέγχου κίνησης ενεργοποιείται μαζί με το χειριστήριο βούρτσας (εικ. 9.C), απελευθερώνοντας το παραμένει μέσα. Αν απενεργοποιείται μόνο απελευθερώνοντας και το χειριστήριο βούρτσας (εικ. 9 C) (για ήδη υπάρχοντα μηχανήματα)

### 5.8 ΧΕΙΡΙΣΤΗΡΙΟ ΒΟΥΡΤΣΑΣ

Επιτρέπει την περιστροφή της βούρτσας.

- Για να ενεργοποιήσετε την περιστροφή της βούρτσας πιέστε το χειριστήριο (εικ. 9.C) μέχρι να προσχωρήσει στη λαβή.
- Αν το χειριστήριο βούρτσας ενεργοποιείται μόνο του, με την απελευθέρωση της περιστροφής της βούρτσας σταματά και το λεβιέ αυτομάτως επιστρέφει στην αρχική του θέση.

### 5.9 ΜΟΧΛΟΣ ΤΑΧΥΤΗΤΩΝ

Το μηχανήμα διαθέτει σασμάν που ελέγχεται με μοχλό (εικ. 9.A):

- 5/ 6 ταχύτητες για ρύθμιση της ταχύτητας κίνησης.
- 2 ταχύτητες για ρύθμιση της ταχύτητας κίνησης με όπισθεν.

### 5.10 ΜΟΧΛΟΣ ΡΥΘΜΙΣΗΣ ΘΕΣΗΣ ΒΟΥΡΤΣΑΣ

Η θέση της βούρτσας ρυθμίζεται μέσω ενός μοχλού (εικ. 9.B) που επιτρέπει τη ρύθμιση της κλίσης προς την επιθυμητή κατεύθυνση. Μετακινήστε το μοχλό εμπρός ή πίσω σε μία από τις 3 διαθέσιμες θέσεις για να ρυθμίσετε την κλίση της.

- **Μοχλός εμπρός** = 15° δεξιά.
- **Κεντρικός μοχλός** = 0° καμία κλίση.
- **Μοχλός πίσω** = 15° αριστερά.

### 5.11 ΔΙΑΚΟΠΤΕΣ ΠΡΟΒΟΛΕΩΝ

Για να ανάψουν οι προβολείς φέрте το διακόπτη στη θέση I (εικ. 9 E).

- **Αναμμένοι προβολείς** = διακόπτες σε θέση I.

## 6. ΧΡΗΣΗ ΤΟΥ ΜΗΧΑΝΗΜΑΤΟΣ

**ΣΗΜΑΝΤΙΚΟ** Κανόνες ασφαλείας να εκτελεστούν κατά τη διάρκεια της χρήσης του μηχανήματος περιγράφονται στο κεφ. 2. *Τηρείτε αυστηρά τις οδηγίες αυτές για να αποφύγετε σοβαρούς κινδύνους.*

### 6.1 ΠΡΟΚΑΤΑΡΚΤΙΚΕΣ ΕΝΕΡΓΕΙΕΣ

Πριν χρησιμοποιήσετε το μηχανήμα, ελέγχετε πάντα τη στάθμη του καυσίμου και του λαδιού. Για τις οδηγίες και τα μέτρα ασφαλείας κατά τον ανεφοδιασμό καυσίμου και τη συμπλήρωση λαδιού (βλέπε παρ. 7.2 e παρ. 7.3).

Οι τροχίσκοι χρησιμεύουν για να ρυθμίζουν την απόσταση της βούρτσας από το έδαφος έτσι ώστε να προστατεύεται. Πριν χρησιμοποιήσετε το μηχάνημα, ρυθμίστε τους τροχίσκους με τον ακόλουθο τρόπο:

1. Ξεγαντζώστε την ασφάλεια (εικ. 11.A).
2. Βγάλτε τη σπίνα (εικ. 11.B).
3. Σηκώστε / χαμηλώστε τους τροχίσκους (εικ. 11.C).
4. Τοποθετήστε πάλι τη σφήνα.
5. Τοποθετήστε πάλι την ασφάλεια.

1. Χαλαρώστε την πλευρική λαβή (εικ. 11.D).
2. Περιστρέψτε την άνω λαβή (εικ. 11.E) δεξιόστροφα / αριστερόστροφα για να σηκώσετε / χαμηλώσετε τους τροχίσκους.
3. Στερεώστε την πλευρική λαβή (εικ. 11.D).

## 6.2 ΕΛΕΓΧΟΙ ΑΣΦΑΛΕΙΑΣ

Βεβαιωθείτε ότι έχετε κατανοήσει τις οδηγίες πριν χρησιμοποιήσετε το μηχάνημα. Εκτελέστε επίσης τους ακόλουθους ελέγχους και βεβαιωθείτε ότι τα αποτελέσματα αντιστοιχούν στις υποδείξεις των πινάκων.

**!** *Να πραγματοποιείτε πάντα ελέγχους ασφαλείας πριν τη χρήση.*

### 6.2.1 Γενικός έλεγχος

Αντικείμενο	Αποτέλεσμα
Σύστημα καυσίμου και συνδέσεις.	Καμία διαρροή.
Ηλεκτρικά καλώδια.	Ανέπαφη μόνωση. Καμία μηχανική βλάβη.
Σύστημα λαδιού	Καμία διαρροή. Καμία βλάβη.
Δοκιμαστική οδήγηση	Κανένας ανώμαλος κραδασμός. Κανένας ανώμαλος θόρυβος.

### 6.2.2 Δοκιμή λειτουργίας κίνησης και βούρτσας

Ενέργεια	Αποτέλεσμα
Ξεκινήστε το μηχάνημα (παρ. 6.3)	Οι τροχοί και η βούρτσα πρέπει να παραμένουν ακίνητοι.

Ενέργεια	Αποτέλεσμα
<b>Δοκιμή λειτουργίας κίνησης</b>	
Πατήστε την το χειριστήριο ελέγχου κίνησης (εικ. 9.D).	Οι τροχοί περιστρέφονται κινώντας το μηχάνημα.
Απελευθερώστε το χειριστήριο ελέγχου κίνησης (εικ. 9.D).	Οι τροχοί ακινητοποιούνται.
<b>Δοκιμή λειτουργίας βούρτσας</b>	
Πατήστε το χειριστήριο βούρτσας (εικ. 9.C).	Η βούρτσα αρχίζει να περιστρέφεται.
Ελευθερώστε το χειριστήριο βούρτσας.	Η βούρτσα ακινητοποιείται
<b>Δοκιμή λειτουργίας βούρτσας και τροχών</b>	
Κρατώντας πατημένο το χειριστήριο βούρτσας (εικ. 9.C), πατήστε την το χειριστήριο ελέγχου κίνησης (εικ. 9.D).	Η βούρτσα περιστρέφεται και το μηχάνημα κινείται.
Απελευθερώστε το χειριστήριο ελέγχου κίνησης (εικ. 9.D).	Οι τροχοί ακινητοποιούνται και η βούρτσα εξακολουθεί να περιστρέφεται.
Απελευθερώστε το χειριστήριο βούρτσας (εικ. 9.C).	Η βούρτσα ακινητοποιείται.

**!** *Εάν κάποιο αποτέλεσμα διαφέρει σε σχέση με τον πίνακα, δεν μπορείτε να χρησιμοποιήσετε το μηχάνημα! Απευθυνθείτε στο Σέρβις για τον αναγκαίο έλεγχο και την επισκευή.*

## 6.3 ΕΚΚΙΝΗΣΗ / ΕΡΓΑΣΙΑ

1. Τοποθετήστε το διακόπτη εκκίνησης στο ΟΝ (εικ. 10.A) .

### 6.3.1 Εκκίνηση με κρύο κινητήρα

1. Μετακινήστε το γκάτσι στο μέγιστο (εικ. 10.B).
2. Ανοίξτε το τσοκ (εικ. 10.C).
3. Πατήστε το χειριστήριο προπλήρωσης (εικ. 10.D) δύο ή τρεις φορές. Βεβαιωθείτε ότι η τρύπα είναι καλυμμένη με το δάχτυλο όταν πατάτε την εντολή.
4. Βιδώστε με το ηλεκτρικό χειριστήριο (παρ. 6.3.4) ή χειροκίνητα (παρ. 6.3.3).
5. Κλείστε το τσοκ (εικ. 10.C).

**ΣΗΜΑΝΤΙΚΟ** *Πριν χρησιμοποιήσετε το μηχάνημα, περιμένετε λίγα λεπτά για να ζεσταθεί το λάδι.*

### 6.3.2 Εκκίνηση με ζεστό κινητήρα

1. Μετακινήστε το γκάτζι στο μέγιστο (εικ. 10.Β).
2. Επαληθεύστε ότι το τσοκ είναι κλειστό (εικ. 10.С).
3. Βιδώστε με την ηλεκτρική εντολή ή χειροκίνητα (βλ. συνέχεια).

**ΣΗΜΑΝΤΙΚΟ** Για την εκκίνηση με τον κινητήρα ζεστό μην πατάτε τον προπληρωτή.

### 6.3.3 Χειροκίνητη εκκίνηση

Για να ξεκινήσει χειροκίνητα ο κινητήρας, τραβήξτε τη λαβή (εικ. 10.Ε) προς τα έξω μέχρι συναντήσετε κάποια αντίσταση. Στο σημείο αυτό, τραβήξτε δυνατά και συνοδεύστε τη λαβή κατά την επιστροφή της. Επαναλάβετε τη διαδικασία έως ότου πάρει εμπρός ο κινητήρας.

**ΣΗΜΕΙΩΣΗ** Μην κάνετε πάνω από 3/4 προσπάθειες για να αποφύγετε το μπούκωμα του κινητήρα. Ελέγξτε τις πιθανές αιτίες αποτυχίας εκκίνησης στην παρ. “Πίνακας ανεύρεσης των βλαβών”.

### 6.3.4 Ηλεκτρική εκκίνηση

**⚠** Αποδεχτείτε ότι η εγκατάσταση τροφοδοσίας προβλέπεται στη γείωση και αποθηκεύεται.

1. Εισάγετε τη σπίνα του καλωδίου τροφοδοσίας (εικ. 10 К) σε μια πρίζα τροφοδοσίας των 230V
2. Πατήστε το πλήκτρο εκκίνησης για να ξεκινήσει ο κινητήρας.
3. Αφού ξεκινήσει ο κινητήρας, βγάλτε τη σπίνα από την πρίζα τροφοδοσίας.

### 6.3.5 Εργασία

Για να χρησιμοποιήσετε το μηχάνημα:

- Μέσω της κατάλληλης εντολής προσανατολίστε τη βούρτσα (εικ. 1.Г) στην επιθυμητή θέση.
- Επιλέξτε την ταχύτητα ανάλογα με το έδαφος και την ποσότητα του υλικού για σκούπισμα.
- Πιέστε το χειριστήριο βούρτσας (εικ. 9.С) για να ξεκινήσει η περιστροφή της βούρτσας.
- Πατήστε το χειριστήριο ελέγχου κίνησης (εικ. 9.Д) για να ξεκινήσει το σύστημα μετάδοσης.

**ΣΗΜΕΙΩΣΗ** Χρησιμοποιείτε πάντα τον κινητήρα με το μέγιστο αριθμό στροφών κατά τη χρήση του μηχανήματος.

### 6.3.6 Αλλαγή κατεύθυνσης

Για να αλλάξετε κατεύθυνση στρέψτε το μηχάνημα προς την επιθυμητή κατεύθυνση.

### 6.3.7 Αλλαγή ταχύτητας

Η αλλαγή ταχύτητας πρέπει να γίνεται με το μηχάνημα σταματημένο.

Για να αλλάξετε ταχύτητα:

- Σταματήστε το μηχάνημα απελευθερώνοντας το χειριστήριο ελέγχου κίνησης (εικ. 12.Д) και το χειριστήριο βούρτσας (εικ. 12.С).
- Μετακινήστε το μοχλό ταχυτήτων στην επιθυμητή θέση (εικ. 12.А).
- Ξεκινήστε την εργασία σας.

**ΣΗΜΑΝΤΙΚΟ** Η αλλαγή ταχύτητας με το μηχάνημα σε κίνηση προκαλεί βλάβες στο σύστημα μετάδοσης.

### 6.4 ΣΒΗΣΙΜΟ

Για να σταματήσει το μηχάνημα απελευθερώστε το χειριστήριο βούρτσας (εικ. 9.С) και το χειριστήριο ελέγχου κίνησης (εικ. 9.Д). Για να σβήσετε το μηχάνημα τοποθετήστε το διακόπτη ανάφλεξης πάνω στο OFF (εικ. 10.А).

**⚠** Μην προσπαθείτε να σβήσετε το μηχάνημα ενεργώντας στην εντολή τσοκ. Η ενέργεια αυτή μπορεί να προκαλέσει βλάβη στον κινητήρα.

**⚠** Ο κινητήρας θα μπορούσε να είναι πολύ ζεστός αμέσως μετά το σβήσιμο. Μην αγγίζετε την εξάτμιση και τις θερμές επιφάνειες. Κίνδυνος εγκαυμάτων.

### 6.5 ΣΥΜΒΟΥΛΕΣ ΓΙΑ ΤΗ ΧΡΗΣΗ

Το μηχάνημα μπορεί να χρησιμοποιηθεί για το σκούπισμα διαφόρων υλικών, σε διαφορετικές ζώνες εργασίας.

#### Οδηγίες για όλα τα είδη εδάφους

- Χρησιμοποιείτε πάντα την κατάλληλη ταχύτητα κίνησης και περιστροφής της βούρτσας για τις συνθήκες και την ποσότητα του υλικού για σκούπισμα, έτσι ώστε το υλικό να σκουπίζεται με σταθερή ροή.
- Μην ασκείτε υπερβολική πίεση στη σκούπα. Για το σωστό σκούπισμα αρκούν 5-10 cm βάθους της σκούπας στις περισσότερες περιπτώσεις.

- Μειώστε τις στροφές του κινητήρα πριν τον σβήσετε.

### Μεγάλες επιφάνειες

- Σε περίπτωση ανώμαλου ή ακανόνιστου εδάφους, μειώστε την ταχύτητα κίνησης για να αποφύγετε αναπηδήσεις και βλάβες της βούρτσας.
- Σκουπίζετε δημιουργώντας μια κεντρική λωρίδα που χωρίζει τη ζώνη στα 2 και σκουπίζοντας εν συνεχεία τις δύο πλευρές. Με τον τρόπο αυτό μειώνεται ο φόρτος εργασίας της βούρτσας.

### Χιόνι

- Το χιόνι απομακρύνεται καλύτερα όταν είναι ακόμη φρέσκο. Περάστε πάλι από τις καθαρισμένες ζώνες για να απομακρύνετε τα υπολείμματα χιονιού
- Εάν μπορείτε, απομακρύνετε το χιόνι προς την κατεύθυνση του ανέμου. Ελέγξτε την απόσταση και την κατεύθυνση προς την οποία αποβάλλεται το χιόνι.
- Μειώστε τις στροφές του κινητήρα πριν τον σβήσετε.

### Ακαθαρσίες και χαλίκια

- Για να μειώσετε την ποσότητα της σκόνης που σηκώνεται κατά το σκουπίσμα, χρησιμοποιήστε χαμηλή ταχύτητα της βούρτσας. Εάν είναι δυνατόν, επιλέξτε ημέρες με υγρασία ή συννεφιά ή μετά από βροχή.
- Σε περίπτωση που υπάρχουν χαλίκια, ρυθμίστε το ύψος της βούρτσας έτσι ώστε να εφάπτεται στο χαλίκι χωρίς να το εκτοξεύει, προκειμένου να αποφύγετε ενδεχόμενα ατυχήματα.

### Βαριά υπολείμματα

- Μειώστε την ταχύτητα κίνησης και σκουπίστε χωρίς να χρησιμοποιείτε όλο το πλάτος της βούρτσας.

## 6.6 ΜΕΤΑ ΤΗ ΧΡΗΣΗ

- Καθαρίστε (παρ. 7.4).
- Μετακινήστε όλα τα χειριστήρια εμπρός-πίσω πολλές φορές.
- Ελέγξτε ότι το τσοκ είναι ανοικτό.
- Βεβαιωθείτε ότι δεν υπάρχουν λασκαρισμένα ή ελαττωματικά εξαρτήματα. Εάν χρειάζεται, αντικαταστήστε τα ελαττωματικά εξαρτήματα και σφίξτε τις βίδες και τα μπουλόνια που ενδεχομένως έχουν λασκάρει.

**⚠ Μην καλύπτετε το μηχάνημα μέχρι ο κινητήρας και η εξάτμιση είναι ακόμη ζεστά.**

## 7. ΣΥΝΤΗΡΗΣΗ

### 7.1 ΓΕΝΙΚΑ

**ΣΗΜΑΝΤΙΚΟ** Κανόνες ασφαλείας να εκτελεστούν κατά τη διάρκεια της συντήρησης όπως περιγράφονται στην παρ. 2.4. Να τηρείτε αυστηρά τις οδηγίες αυτές για να αποφύγετε σοβαρούς κινδύνους ή .

**⚠ Όλοι οι έλεγχοι και οι παρεμβάσεις συντήρησης πρέπει να πραγματοποιούνται με το μηχάνημα στα,ατημένο και τον κινητήρα σβηστό. Αφαιρέστε το κλειδί και διαβάστε τις σχετικές οδηγίες πριν από οποιαδήποτε επέμβαση καθαρισμού ή συντήρησης.**

**⚠ Να φοράτε κατάλληλα ρούχα, γάντια και γυαλιά πριν κάνετε τις συντηρήσεις.**

- Η συχνότητα και η διαδικασία επέμβασης περιγράφονται στον “Πίνακα συντήρησης”. Σκοπός του πίνακα είναι να σας βοηθήσει να διατηρείτε σε καλή και ασφαλή κατάσταση το μηχάνημά σας. Στον πίνακα αναφέρονται οι κύριες επεμβάσεις και οι προβλεπόμενοι χρόνοι για κάθε μία από αυτές. Η επέμβαση πρέπει να γίνεται όταν επέλθει η πρώτη προθεσμία.
- Η χρήση μη γνήσιων ανταλλακτικών και εξαρτημάτων μπορεί να έχει αρνητικές συνέπειες για τη λειτουργία και την ασφάλεια του μηχανήματος. Ο κατασκευαστής δεν φέρει καμία ευθύνη σε περίπτωση βλάβης ή ατυχήματος εξαιτίας της χρήσης αυτών των προϊόντων.
- Τα γνήσια ανταλλακτικά διατίθενται από τα εξουσιοδοτημένα συνεργεία και καταστήματα.

**ΣΗΜΑΝΤΙΚΟ** Όλες οι επεμβάσεις συντήρησης και ρύθμισης που δεν περιγράφονται στο εγχειρίδιο πρέπει να εκτελούνται από το εξουσιοδοτημένο Σέρβις ή εξειδικευμένο συνεργείο.

### 7.2 ΑΝΕΦΟΔΙΑΣΜΟΣ ΚΑΥΣΙΜΟΥ

Για τον ανεφοδιασμό με καύσιμο:

1. Ξεβιδώστε την τάπα κλεισίματος της δεξαμενής και αφαιρέστε την (εικ. 10.F).
2. Εισάγετε το χωνί (εικ. 10.G).
3. Ανεφοδιάστε με καύσιμο και βγάλτε το χωνί (εικ. 10.G).
4. Στο τέλος του ανεφοδιασμού, βιδώστε καλά την τάπα του καυσίμου και καθαρίστε τυχόν διαρροές (εικ. 10.F).



**ΣΗΜΕΙΩΣΗ** Μη γεμίζετε το ρεζερβουάρ καυσίμου ως το χείλος.

**ΣΗΜΕΙΩΣΗ** Χρησιμοποιείτε μόνο το καύσιμο που αναγράφεται στα τεχνικά χαρακτηριστικά. Μη χρησιμοποιείτε άλλους τύπους καυσίμου. Μπορείτε να χρησιμοποιήσετε οικολογικά καύσιμα, όπως αλκυλική βενζίνη. Η βενζίνη αυτή έχει μικρότερες επιπτώσεις για τον άνθρωπο και το περιβάλλον. Δεν έχουν αναφερθεί αρνητικές επιπτώσεις που να συνδέονται με τη χρήση της. Ωστόσο, στην αγορά κυκλοφορούν αλκυλικές βενζίνες για τις οποίες δεν μπορούν να χορηγηθούν συγκεκριμένες οδηγίες για τη χρήση τους. Για περισσότερες πληροφορίες συμβουλευτείτε τις οδηγίες και τα στοιχεία που παρέχει ο παραγωγός της αλκυλικής βενζίνης.

**ΣΗΜΕΙΩΣΗ** Το καύσιμο αλλοιώνεται και δεν πρέπει να παραμένει στο ρεζερβουάρ για μια περίοδο μεγαλύτερη από 30 ημέρες. Πριν την αποθήκευση για μεγάλο χρονικό διάστημα, γεμίστε το ρεζερβουάρ με αρκετή ποσότητα καυσίμου για να ολοκληρώσετε την τελευταία χρήση (κεφ. 8).

### 7.3 ΕΛΕΓΧΟΣ/ΣΥΜΠΛΗΡΩΣΗ ΛΑΔΙΟΥ ΚΙΝΗΤΗΡΑ

**⚠** Ελέγξτε τη στάθμη του λαδιού πριν από κάθε χρήση.

**ΣΗΜΕΙΩΣΗ** Το μηχάνημα παραδίδεται στο χρήστη χωρίς λάδι κινητήρα

#### 7.3.1 Έλεγχος / συμπλήρωση

Διαδικασία:

- Για τον έλεγχο, τοποθετήστε το μηχάνημα σε οριζόντια επιφάνεια.
- Καθαρίστε γύρω από τον άξονα. Ξεβιδώστε και βγάλτε το δείκτη. Καθαρίστε τον άξονα (εικ. 10.Η).
- Τοποθετήστε το δείκτη στη θέση του μέχρι τέρμα, χωρίς να τον βιδώσετε.
- Βγάλτε πάλι το δείκτη. Ελέγξτε τη στάθμη του λαδιού.
- Συμπληρώστε χρησιμοποιώντας το σωλήνα προεπέκτασης (εικ. 3.Ε), αν η στάθμη είναι χαμηλότερη από την ένδειξη "MAX" (εικ. 12)
- Για τη σωστή διαδικασία αντικατάστασης βλέπε παρ. 7.3.2

**⚠** Μη συμπληρώνετε υπερβολική ποσότητα για να αποφύγετε υπερθέρμανση του κινητήρα. Εάν η στάθμη υπερβεί την ένδειξη "MAX", αδειάστε λάδι έως ότου επιτευχθεί η σωστή στάθμη.

**ΣΗΜΕΙΩΣΗ** Για τον τύπο του λαδιού που πρέπει να χρησιμοποιήσετε, συμβουλευθείτε τον "Πίνακα τεχνικών χαρακτηριστικών".

#### 7.3.2 Αντικατάσταση

**⚠** Το λάδι κινητήρα μπορεί να έχει πολύ υψηλή θερμοκρασία αν βγει αμέσως μετά το σβήσιμο του κινητήρα. Αφήστε συνεπώς τον κινητήρα να κρυώσει για λίγα λεπτά πριν αδειάσετε το λάδι.

Αντικαθιστάτε το λάδι με τη συχνότητα που αναφέρεται στον "Πίνακα συντήρησης". Αλλάξτε πιο συχνά λάδι εάν ο κινητήρας λειτουργεί σε δύσκολες συνθήκες.

Για το σκοπό αυτό:

1. Τοποθετήστε το μηχάνημα σε επίπεδη επιφάνεια.
2. Τοποθετήστε ένα δοχείο συγκέντρωσης κάτω από το σωλήνα εκκένωσης.
3. Βγάλτε την τάπα φορτίου (εικ. 10.Η).
4. Βγάλτε την τάπα εκφόρτωσης (εικ. 10.Ι).
5. Συγκεντρώστε το λάδι στο δοχείο.
6. Βιδώστε και πάλι την τάπα εκκένωσης του λαδιού.
7. Καθαρίστε τυχόν διαρροές λαδιού.
8. Γεμίστε με νέο λάδι. Για την ποσότητα λαδιού βλ. "**Πίνακας τεχνικών χαρακτηριστικών**".
9. Σε κάθε ανεφοδιασμό, βάζετε εμπρός τον κινητήρα και αφήστε τον να λειτουργήσει στο ρελαντί επί 30 δευτερόλεπτα.
10. Βεβαιωθείτε ότι δεν υπάρχουν διαρροές λαδιού.
11. Σβήστε τον κινητήρα. Περιμένετε 30 δευτερόλεπτα και ελέγξτε πάλι τη στάθμη. Αν είναι απαραίτητο βλέπε και "έλεγχος / συμπλήρωση" (παρ. 7.3.1).

**ΣΗΜΑΝΤΙΚΟ** Διαθέστε το λάδι για ανακύκλωση σύμφωνα με την ισχύουσα νομοθεσία.

#### 7.4 ΚΑΘΑΡΙΣΜΟΣ

**⚠** Ο καθαρισμός πρέπει να γίνεται με το μηχάνημα σβηστό. Μη επιχειρείτε να αφαιρέσετε κάποιο υλικό που έχει σφηνώσει στη βούρτσα χωρίς:

- Να έχετε ελευθερώσει τα χειριστήρια βούρτσας και κίνησης.
- Να έχετε σβήσει τον κινητήρα.

Καθαρίζετε πάντα το μηχάνημα μετά τη χρήση. Για τον καθαρισμό εφαρμόστε τις ακόλουθες οδηγίες:

- Καθαρίστε τον κινητήρα με μια βούρτσα ή/και πεπιεσμένο αέρα.

- Μην ψεκάξετε νερό απευθείας στον κινητήρα.
- Μετά τον καθαρισμό με νερό, βάλτε εμπρός το μηχανήμα και τη βούρτσα για να απομακρύνετε το νερό που μπορεί να εισχωρήσει στα ρουλεμάν και να προκαλέσει βλάβες.

**ΣΗΜΑΝΤΙΚΟ** Μην χρησιμοποιείτε ποτέ νερό με υψηλή πίεση. Μπορεί να προκαλέσει βλάβες στα ηλεκτρικά εξαρτήματα.

### 7.5 ΜΠΟΥΖΙ

Για επεμβάσεις στο μπουζί απευθυνθείτε στο εξουσιοδοτημένο Σέρβις. Για τις επεμβάσεις στο μπουζί, συμβουλευτείτε τον πίνακα συντήρησης και τον πίνακα ανεύρεσης των βλαβών.

### 7.6 ΚΑΡΜΠΥΡΑΤΕΡ

Το καρμπυρατέρ είναι ρυθμισμένο από τον κατασκευαστή. Συμβουλευτείτε τον πίνακα ανεύρεσης των βλαβών για να διαπιστώσετε πότε πρέπει να επέμβετε στο καρμπυρατέρ (κεφ. 12).

### 7.7 ΚΑΘΑΡΙΣΜΟΣ ΦΙΛΤΡΟΥ ΑΕΡΑ

1. Ξεβιδώστε τη λαβή του καπακιού του φίλτρου (εικ. 13.A) και αφαιρέστε το καπάκι (εικ. 13.B).
2. Ξεβιδώστε τη λαβή (εικ. 13.C) και αφαιρέστε το φίλτρο (εικ. 13.D).
3. Καθαρίστε το φίλτρο με πεπιεσμένο αέρα από μέσα προς τα έξω.
4. Βεβαιωθείτε ότι το φίλτρο είναι σε καλή κατάσταση, διαφορετικά, αντικαταστήστε το.
5. Τοποθετήστε σε αλληλουχία το φίλτρο (εικ. 13.D), η λαβή (εικ. 13.C), το καπάκι (εικ. 13.B) και η λαβή (εικ. 13.A).

### 7.8 ΠΑΞΙΜΑΔΙΑ ΚΑΙ ΒΙΔΕΣ ΣΤΕΡΕΩΣΗΣ

- Τα παξιμάδια και οι βίδες πρέπει να είναι καλά σφιγμένα, ώστε να είστε σίγουροι ότι το μηχανήμα λειτουργεί με ασφάλεια.

## 8. ΑΠΟΘΗΚΕΥΣΗ

Για αποθήκευση του μηχανήματος μεγαλύτερη των 30 ημερών:

1. Αλλάξτε το λάδι του κινητήρα εάν δεν το έχετε αλλάξει τους τρεις προηγούμενους μήνες.
2. Καθαρίστε καλά το μηχανήμα.

3. Βεβαιωθείτε ότι το μηχανήμα δεν παρουσιάζει βλάβες. Εάν χρειάζεται, φροντίστε για την επισκευή τους.
4. Σε περίπτωση φθοράς της βαφής, αποκαταστήστε την για να αποφύγετε τη σκουριά.
5. Προστατέψτε τις μεταλλικές επιφάνειες από τη σκουριά.
6. Εάν είναι δυνατόν, αποθηκεύστε το μηχανήμα σε κλειστό χώρο.
7. Αποφύγετε την τοποθέτηση μεγάλου βάρους πάνω στη βούρτσα και το κάρτερ προστασίας της. Το βάρος μπορεί να παραμορφώσει και να αχρηστέψει τη βούρτσα.

## 9. ΣΕΡΒΙΣ ΚΑΙ ΕΠΙΣΚΕΥΕΣ

Το παρόν εγχειρίδιο παρέχει όλες τις αναγκαίες οδηγίες για το χειρισμό του μηχανήματος και για μια σωστή βασική συντήρηση που εκτελείται από το χρήστη. Όλες οι επεμβάσεις ρύθμισης και συντήρησης που δεν περιγράφονται στο παρόν εγχειρίδιο πρέπει να εκτελούνται από την Αντιπροσωπεία ή από εξειδικευμένο συνεργείο που διαθέτει τις αναγκαίες γνώσεις και τον εξοπλισμό για τη σωστή εκτέλεση των εργασιών, διατηρώντας τον αρχικό βαθμό ασφαλείας του μηχανήματος. Οι επεμβάσεις σε μη εξειδικευμένα συνεργεία και χωρίς τον κατάλληλο εξοπλισμό έχουν ως αποτέλεσμα την ακύρωση κάθε είδους Εγγύησης και κάθε υποχρέωσης ή ευθύνης του Κατασκευαστή.

- Τα εξουσιοδοτημένα συνεργεία αναλαμβάνουν τις επισκευές και τη συντήρηση υπό εγγύηση.
- Τα εξουσιοδοτημένα συνεργεία παρέχουν πάντοτε γνήσια ανταλλακτικά. Τα γνήσια ανταλλακτικά και εξαρτήματα έχουν μελετηθεί ειδικά για τα μηχανήματα.
- Τα μη γνήσια ανταλλακτικά και εξαρτήματα δεν είναι εγκεκριμένα και η χρήση τους ακυρώνει την εγγύηση.
- Συνιστάται να απευθύνεστε στο εξουσιοδοτημένο συνεργείο μια φορά το χρόνο για τη συντήρηση και τον έλεγχο των διατάξεων ασφαλείας.

## 10. ΕΓΓΥΗΣΗ

Η εγγύηση καλύπτει όλες τις αστοχίες υλικού και κατασκευής. Ο χρήστης οφείλει να τηρεί σχολαστικά όλες τις οδηγίες του παρόντος εγχειριδίου. Η εγγύηση δεν καλύπτει βλάβες που οφείλονται σε:

- Μη τήρηση των οδηγιών του εγχειριδίου.
- Αμέλεια.
- Λανθασμένη ή μη επιτρεπόμενη χρήση και συναρμολόγηση.
- Χρήση μη γνήσιων ανταλλακτικών.
- Χρήση μη παρεχόμενων ή μη εγκεκριμένων από τον κατασκευαστή εξαρτημάτων.

Η εγγύηση επίσης δεν καλύπτει:

- Τη φυσιολογική φθορά αναλώσιμων, όπως μάντων μετάδοσης, τρυπανιών, προβολέων, τροχών, μπουλονιών ασφαλείας και ντιζών.

- Φυσιολογική φθορά.
- Κινητήρες. Καλύπτονται από την εγγύηση του κατασκευαστή για την αναφερόμενη περίοδο και υπό τους προβλεπόμενους όρους.

Ο αγοραστής προστατεύεται από την ισχύουσα νομοθεσία της χώρας του. Τα δικαιώματα του αγοραστή που προβλέπει η εθνική νομοθεσία δεν περιορίζονται σε καμία περίπτωση από την παρούσα εγγύηση.

## 11. ΠΙΝΑΚΑΣ ΣΥΝΤΗΡΗΣΗΣ

Επέμβαση	Συχνότητα		Παράγραφος
	Πρώτη φορά	Διαδοχικά κάθε	
<b>ΜΗΧΑΝΗΜΑ</b>			
Έλεγχος όλων των συνδέσεων	-	Πριν από κάθε χρήση	7.7
Έλεγχος ασφαλείας / Έλεγχος χειριστηρίων	-	Πριν από κάθε χρήση	6.2
Γενικός καθαρισμός και έλεγχος	-	Μετά από κάθε χρήση	7.4
<b>ΚΙΝΗΤΗΡΑΣ</b>			
Καθαρισμός μπουζί	-	25 ώρες / στο τέλος κάθε σεζόν	***
Αλλαγή μπουζί	-	100 ώρες / στο τέλος κάθε σεζόν	***
Έλεγχος/συμπλήρωση λαδιού κινητήρα	-	5 ώρες / μετά από κάθε χρήση	7.3.1
Αντικατάσταση λαδιού κινητήρα	5 ώρες	50 ώρες / στο τέλος κάθε σεζόν	7.3.2
Καθαρισμός φίλτρου αέρα καρμπυρατέρ	-	10 ώρες / μετά από κάθε χρήση	7.4

\*\*\* Επεμβάσεις που πρέπει να εκτελούνται από εξουσιοδοτημένο Σέρβις ή συνεργείο

## 12. ΑΝΕΥΡΕΣΗ ΒΛΑΒΩΝ

ΒΛΑΒΗ	ΠΙΘΑΝΗ ΑΙΤΙΑ	ΔΙΟΡΘΩΣΗ
1. Αποτυχία εκκίνησης	Διακόπτης εκκίνησης στη θέση OFF.	Τοποθετήστε το διακόπτη εκκίνησης στο ON.
	Έλλειψη καυσίμου	Γεμίστε το ρεζερβουάρ με καθαρό καύσιμο.
	Τσοκ κλειστό	Ανοίξτε το τσοκ.
	Δεν χρησιμοποιήθηκε ο προπληρωτής	Πιέστε τον προπληρωτή
	Μπουκωμένος κινητήρας	Περμένετε λίγα λεπτά. Μην πιέζετε τον προπληρωτή και κλείστε το τσοκ.
	Ελαττωματικό μπουζί	Απευθυνθείτε στο εξουσιοδοτημένο Σέρβις.
	Παλιό καύσιμο	Απευθυνθείτε στο εξουσιοδοτημένο Σέρβις.
Νερό στο καύσιμο	Απευθυνθείτε στο εξουσιοδοτημένο Σέρβις.	

Αν τα προβλήματα συνεχίσουν ακόμα και μετά τις παραπάνω ενέργειες, απευθυνθείτε στην Αντιπροσωπεία.

<b>ΒΛΑΒΗ</b>	<b>ΠΙΘΑΝΗ ΑΙΤΙΑ</b>	<b>ΔΙΟΡΘΩΣΗ</b>
2. Απώλεια ισχύος.	Εκτόξευση υπερβολικού υλικού	Μειώστε την ταχύτητα
	Βρώμικη τάπα ρεζερβουάρ ή σκεπασμένη με χιόνι ή πάγο.	Καθαρίστε τη βρωμιά, το χιόνι ή τον πάγο πάνω και γύρω από την τάπα του ρεζερβουάρ.
3. Κινητήρας στο ρελαντί ή με ακανόνιστη λειτουργία	Τσοκ ανοιχτό	Κλείστε το τσοκ
	Παλιό καύσιμο	Απευθυνθείτε στο εξουσιοδοτημένο Σέρβις.
	Νερό στο καύσιμο	Απευθυνθείτε στο εξουσιοδοτημένο Σέρβις.
	Ανάγκη αντικατάστασης καυσίμου	Απευθυνθείτε στο εξουσιοδοτημένο Σέρβις
4. Υπερβολικοί κραδασμοί	Φθαρμένη ή λασκαρισμένη βούρτσα ή εξαρτήματα.	Σφίξτε όλες τις διατάξεις στερέωσης. Αντικαταστήστε τα φθαρμένα εξαρτήματα στο εξουσιοδοτημένο Σέρβις.
	Λανθασμένη τοποθέτηση τιμονιού.	Βεβαιωθείτε ότι το τιμόνι είναι στερεωμένο στη θέση του.
5. Απώλεια ή επιβράδυνση στην αποβολή υλικού	Μπλοκαρισμένη βούρτσα.	Αφαιρέστε τυχόν υπολείμματα ή ξένα σώματα από τη βούρτσα.
	Μεγάλη απόσταση της βούρτσας από το έδαφος.	Ρυθμίστε το ύψος των τροχίσκων.
6. Σύστημα μετάδοσης εκτός λειτουργίας	Λανθασμένη ρύθμιση ντίζας ελέγχου συστήματος μετάδοσης.	Απευθυνθείτε στο εξουσιοδοτημένο Σέρβις.

Αν τα προβλήματα συνεχίσουν ακόμα και μετά τις παραπάνω ενέργειες, απευθυνθείτε στην Αντιπροσωπεία.

**INDEX**

1. GENERAL INFORMATION.....	1
2. SAFETY REGULATIONS.....	2
2.4 Maintenance, storage and transport.....	3
3. GETTING TO KNOW THE MACHINE.....	4
3.1 Description of the machine and planned use.....	4
3.2 Safety signs.....	4
3.3 Identification label.....	4
3.4 Main components.....	5
4. ASSEMBLY.....	5
4.1 Assembly components.....	5
4.2 Forward and brush control cable assembly.....	5
4.3 Handle assembly.....	5
4.4 Installation of the gear control.....	6
4.5 Brush directional control assembly.....	6
5. CONTROLS.....	6
5.1 Ignition switch.....	6
5.2 Throttle control.....	6
5.3 Choke control.....	6
5.4 Primer.....	6
5.5 Handle for manual start.....	6
5.6 Electric starter control.....	6
5.7 Forward control.....	6
5.8 Brush control.....	6
5.9 Gear stick.....	6
5.10 Brush direction lever.....	6
5.11 Headlamp switches.....	7
6. USING THE MACHINE.....	7
6.1 Preparation.....	7
6.2 Safety checks.....	7
6.3 Start-Up / Operation.....	7
6.4 Stop.....	8
6.5 Advice for operation.....	8
6.6 After operation.....	9
7. MAINTENANCE.....	9
7.1 General information.....	9
7.2 Refuelling.....	9
7.3 Check/top-up engine oil.....	9
7.4 Cleaning.....	10
7.5 Spark plug.....	10
7.6 Carburettor.....	10
7.7 Air filter cleaning.....	10
7.8 Nuts and bolts.....	10
8. STORAGE.....	11
9. ASSISTANCE AND REPAIRS.....	11
10. WARRANTY COVERAGE.....	11
11. MAINTENANCE TABLE.....	11
12. PROBLEM IDENTIFICATION.....	12

**1. GENERAL INFORMATION****1.1 HOW TO READ THE MANUAL**

Some paragraphs in the manual contain important information regarding safety and operation and are emphasized in this manner:

**NOTE** or **IMPORTANT** *these give details or further information on what has already been said, and aim to prevent damage to the machine.*

The  symbol highlights danger. Non-compliance with the warning could lead to personal and/or third party injury and or damage.

.....  
: The paragraphs highlighted in a square with :  
: grey spots indicate the optional characteristics :  
: not on all models documented in this manual. :  
: Check if the characteristic is on this model. :  
:.....

Whenever reference is made to a position on the machine "front", "back", "left" or "right" hand side, this is determined from where the operator is driving.

**1.2 REFERENCES****1.2.1 Figures**

The figures in these instructions for use are numbered 1, 2, 3, etc. Components shown in the figures are marked A, B, C, etc.

A reference to component C in figure 2 is written: "See fig. 2.C" or simply "(Fig. 2.C)". The figures are given as a guide only. The actual parts may vary from those shown.

**1.2.2 Titles**

The manual is divided into chapters and paragraphs. The title of paragraph "2.1 Training" is a sub-title of "2. Safety regulations". References to titles or paragraphs are marked with the abbreviation chap. or par. and the relevant number. Example: "chap. 2" or "par. 2.1".

## 2. SAFETY REGULATIONS

### 2.1 TRAINING

 **Read these instructions carefully before using the machine.**

 **Become acquainted with the controls and the proper use of the machine. Learn how to stop the engine quickly. Failure to follow the warnings and instructions may result in fire and/or serious injury. Save all warnings and instructions for future reference.**

- Never allow children or persons unfamiliar with these instructions to use the machine. Local regulations may restrict the age of the operator.
- Never use the machine if the user is tired or unwell, or has taken medicine, drugs, alcohol or any substances which may slow his reflexes and compromise his judgement.
- Bear in mind that the operator or user is responsible for accidents or unexpected events occurring to other people or their property. It is the user's responsibility to assess the potential risk of the area where work is to be carried out, and to take all the necessary precautions to ensure his own safety and that of others, particularly on slopes or rough, slippery and unstable ground.

### 2.2 PREPARATION

#### Individual Protection Devices (IPD)

- Do not use the sweeper without wearing adequate clothing.
- Wear footwear that enables good grip on slippery surfaces.
- Always wear protective goggles or a visor during use, maintenance or repairs. The operation of any powered machine can result in foreign objects being thrown into the eyes.
- Always use noise-proof hearing protectors.

#### Work area/Machine

- Check the area to clean well and remove any obvious foreign bodies. E.g. all doormats, sleds, boards, wires, etc.
- Before starting the engine, check you have disconnected all the commands activating the moving units.

#### Internal combustion engines: fuel

- Warning: the fuel is highly flammable. Handle with care!

- Always keep the fuel in suitable containers.
- Refuel or top-up using a funnel, only outdoors. Do not smoke during these operations.
- Refuel before starting the engine. Do not open the cap on the tank or refuel when the engine is on or still warm.
- If fuel is spilt, do not start the engine until the machine has been moved away from the spillage. Clean up all traces of any fuel spilt on the machine and/or on the ground immediately.
- Tightly screw the cap in on the tank and the fuel containers.
- If fuel is spilt on clothing, change clothing before starting the engine.

### 2.3 DURING OPERATION

#### Work Area

- Do not use the machine in environments at risk of explosion, in the presence of flammable liquids, gas or powder. Electrical contacts and mechanical friction can generate sparks that can ignite the powder or vapours.
- Do not operate the engine in a confined space where dangerous carbon monoxide fumes can develop. All starting operations have to be effected in an open or well ventilated area! Always remember that exhaust gases are toxic!
- Work only in daylight or with good artificial light in good visibility conditions.
- Keep persons, children and animals away from the working area. Get another adult to keep the children under supervision.
- Exercise extreme caution when operating on or crossing gravel drives, walks or roads. Stay alert for hidden hazards.
- Look out for traffic when using the machine near the road.

#### Behaviour

- Do not direct the sweeper against the wind or at people, animals, vehicles, houses and any other thing that could be damaged by the swept materials. Never allow anyone to stand in front of the machine.
- Never use the machine near fences, vehicles, windows, glass barriers, etc., without having adequately adjusted the brush direction.
- Keep hands and feet away from rotating parts. Always keep the brush protection guard clean.
- If the machine strikes foreign bodies or displays anomalous vibrations, switch off the engine, wait until moving parts stop and carefully inspect the machine to check there is no damage. Vibrations are normally synonymous with a problem. Repair any damage before re-using the machine.

- Before abandoning the machine, turn off the engine and all controls.
- Before carrying out repairs, cleaning, inspections or adjustments, switch off the engine wait until all moving parts stop (unless otherwise indicated in the instructions). Disconnect the electrical motor wires. (Optional)
- Do not touch the engine parts which heat up during use. Burns hazard.
- Never operate the machine at high transport speeds on slippery surfaces. Exercise caution when reversing. Look behind you to make sure there are no obstacles before and during operations in reverse gear.
- Disengage the brush when the machine is being transported or is not being used.
- Always be sure of your footing, and keep a firm hold on the handle. Walk, never run!

### Use limitations

- Do not use the machine sideways on a slope. Always move from top to bottom, then from bottom to top. Exercise caution when changing direction on a slope. Avoid steep slopes.
- Do not use the machine if the guards are insufficient or if the safety devices are not correctly positioned.
- Never disengage or tamper with the safety systems.
- Do not alter the engine adjustments, nor over-run it. If the engine is forced to work with an excessive number of rotations, the risk of personal injury increases.
- Do not overload the machine by driving it too fast.
- Never place your hands inside the brush protection guard without having first turned off the engine and waited until all moving parts have stopped.

## 2.4 MAINTENANCE, STORAGE AND TRANSPORT

Ensure regular maintenance and correct storage to maintain machine safety.

** *Faulty or worn-out parts must always be replaced and never repaired. Only use original spare parts: the use of non-original and/or incorrectly fitted parts will compromise the safety of the machine, may cause accidents or personal injuries***

***for which the Manufacturer is under no circumstance liable or responsible.***

### Maintenance

- If the fuel tank has to be drained, this should be done outdoors and when the engine is cool.
- To reduce the risk of fire, regularly check the machine for oil and/or fuel leaks.

### Storage

- Do not leave fuel in the tank if the machine is stored in a building where fuel vapours come in contact with the open flame, sparks or heat sources.
- Let the engine cool down before storing the machine indoors.
- Always refer to the instructions for use for important details if the machine needs to be stored for a long period of time

### Transport

- If the machine must be transported on a truck or trailer, use ramps with suitable resistance, width and length.
- Load the machine with the engine switched off and pushed by an adequate number of people.
- During transport, close the fuel cock (if there is one) and adequately secure the machine to the means of transport using cables or chains.

## 2.5 ENVIRONMENTAL PROTECTION

Safeguarding the environment must be a relevant and priority aspect of machine use, of benefit to the community and the environment we live in.

- Avoid being a disturbance to the neighbourhood.
- Adhere strictly to the local regulations governing the disposal of packaging, oil, fuel, filters, damaged parts or any other element which may have an impact on the environment; this waste should not be disposed of along with standard household waste, but must be disposed of separately and sent to special waste disposal facilities for handling and recycling.
- When the machine is withdrawn from service, do not dump it in the environment, but take it to a waste disposal facility in accordance with the local regulations in force.

## 3. GETTING TO KNOW THE MACHINE

### 3.1 DESCRIPTION OF THE MACHINE AND PLANNED USE

#### This machine is a sweeper.

The machine is equipped with a brush, protected by a guard, that rotates and sweeps material frontally. The brush is moved by the engine that also drives the machine. The machine is run using the controls located on the dashboard.

The operator can run the machine and activate all the main controls while staying upright in the operator's position, behind the machine.

#### 3.1.1 Intended use

This machine has been designed and built to sweep, remove and clear away debris from pavements, gardens, drives and other ground-level surfaces.

The sweeper should only be used to remove materials such as leaves, snow, dust, pebbles and small debris.

#### 3.1.2 Improper use

Any other usage not in keeping with the above-mentioned ones may be hazardous and harm persons and/or damage things. Examples of improper use may include, but are not limited to:

- Use of the machine on surfaces above ground level, such as roofs on houses, garages, porticoes or other structures or buildings.
- Pulling or pushing loads.
- Transporting children or other passengers;

**IMPORTANT** *Improper use of the machine will invalidate the warranty, relieve the Manufacturer from all liabilities, and the user will consequently be liable for all and any damage or injury to himself or others.*

#### 3.1.3 User types

This machine is intended for use by consumers, i.e. non-professional operators. The machine is intended for "DIY" use only.

**IMPORTANT** *The machine must be used by one operator.*

### 3.2 SAFETY SIGNS

The machine has various symbols on it (fig. 4). They are used to remind the operator

of the behaviour to follow to use it with the necessary attention and caution.

Meaning of symbols:



**WARNING!**



**WARNING!** Read the instructions before operating the machine.



**DANGER!** Ejected objects. Do not turn the brush towards onlookers or animals.



**DANGER!** Keep people, children and animals away from the work area.



**DANGER!** Keep hands and feet away from rotating parts.



**DANGER!** Always use hearing protectors.



**DANGER!** Wear eye protections.



**DANGER!** Engines emit toxic carbon monoxide fumes. NEVER start the engine indoors.



**DANGER!** The fuel is flammable and explosive. Turn off the engine and let it cool before fuelling.



**DANGER!** Risk of fire or explosion. Do not smoke, do not use open flames or ignition.

**IMPORTANT** *Any damaged or illegible decals must be replaced. Order replacement decals from an authorised assistance centre.*

### 3.3 IDENTIFICATION LABEL

The identification label holds the following data (fig. 1):

1. Manufacturer's address
2. Type of machine
3. Sound power level
4. Conformity marking
5. Engine operating revolutions
6. Engine power
7. Engine displacement
8. Year of manufacture
9. Serial number
10. Article code

Write the identification data of the machine in the specific space on the label on the back of the cover page.



**IMPORTANT** Use the identification names on the identification label of the product.

**IMPORTANT** Use these means of identification whenever you contact an authorized service workshop.

### 3.4 MAIN COMPONENTS

The machine is made up of the following main components (fig. 1):

- A. Chassis
- B. Engine
- C. Fuel tank
- D. Handle
- E. Dashboard
- F. Brush safety guard
- G. Brush
- H. Small wheels
- I. Wheel
- J. Fixing accessories equipment
- K. Lights (optional)
- L. Electric starter plug

## 4. ASSEMBLY

For storage and transport purposes, some components of the machine are not installed in the factory and have to be assembled after unpacking. Follow the instructions below.

**⚠ Unpacking and completing the assembly should be done on a flat and stable surface, with enough space for machine handling and its packaging, always making use of suitable equipment. Do not use the machine until all the indications provided in the "ASSEMBLY" section have been carried out.**

**IMPORTANT** The machine is supplied without engine oil or fuel.

### 4.1 ASSEMBLY COMPONENTS

The packaging holds the components needed for assembly (fig. 3) listed in the following table:

Pos.	Description	Q.ty
A	Handle with pre-installed rods and wires	1
B	Handle fastening screws	4
C	Handle fastening bolts	4

D	Funnel	1
E	Oil extension hose	1
F	Spark plug removal key	1
G	Nuts and bolts	1

#### 4.1.1 Unpacking

1. Cautiously open the packaging, paying attention not to lose components.
2. Consult the documentation in the box, including these instructions.
3. Remove all the unassembled parts from the box.
4. Remove the machine from the box.
5. Dispose of the box and packaging in compliance with local regulations.

#### 4.2 FORWARD AND BRUSH CONTROL CABLE ASSEMBLY

Couple the cable eyelet to the specific opening (fig. 5).

**NOTE** The cables are already pre-assembled on the dashboard.

#### 4.3 HANDLE ASSEMBLY

The handle is delivered with the dashboard already assembled. The machine handle assembly screws, gear control fastening screws and nuts and bolts to secure the brush directional control are delivered in a separate package found in the machine packaging. Install as follows:

1. Bring the two tubes at the ends of the handle (fig. 6.A) up to the support (fig. 6.B).  
Insert the spacers (fig. 6.C) and align the holes, taking into account the correct diameter (smaller cavity pointing out, bigger cavity pointing in).
2. Insert the screws in the holes and secure in place with the nuts.

##### 4.3.1 Installation of the lever grips

1. Screw the grips onto the threaded rod of the gear lever (fig. 9.A) and the threaded rod of the brush adjustment lever (fig. 9.B) accordingly.
2. Tighten the fixing nut.

## 4.4 INSTALLATION OF THE GEAR CONTROL

1. Remove the previously assembled articulated joint (fig. 7.A) on the washer gear control (fig. 7.B) and nut (fig. 7.C).
2. Insert the articulated joint (fig. 7.A) of the gear control in the hole on the lever (fig. 7.D) to connect it to the transmission.
3. Secure the washer (fig. 7.B) and nut (fig. 7.C).

## 4.5 BRUSH DIRECTIONAL CONTROL ASSEMBLY

1. Remove the previously assembled articulated joint (fig. 8.A) on the brush directional control nut (fig. 8.B) .
2. Insert the articulated joint (fig. 8.A) on the brush directional control in the lever hole (fig. 8.C).
3. Secure the nut (fig. 8.B).

## 5. CONTROLS

### 5.1 IGNITION SWITCH

Used to start and stop the engine. The ignition switch has two positions (fig. 10.A):

1. Switch turned OFF - the engine stops and cannot be restarted.
2. Switch turned ON - the engine can start and run.

### 5.2 THROTTLE CONTROL

Regulates the engine's r.p.m.

The positions, indicated on the plate, correspond to (fig. 10.B):



1. **Full throttle.** Must always be used to start the machine and during operation.



2. **Minimum.** Used when the machine is sufficiently warm during stationary periods of operation.

### 5.3 CHOKE CONTROL

Used to turn on the engine when cold. The choke control has two positions (fig. 10.C):



On the left - the choke is engaged (to cold start)

On the right - the choke is not engaged (normal warm start)

### 5.4 PRIMER

Press the primer bulb to inject fuel into the carburettor intake manifold to facilitate start-up when the engine is cold (fig. 10.D).

### 5.5 HANDLE FOR MANUAL START

Enables manual starting of the engine (fig. 10.E).

### 5.6 ELECTRIC STARTER CONTROL

Enables electric starting of the engine (fig. 10.J) when the machine is connected to the electric mains using the specific grounded three-wire plug (fig. 10.K).

### 5.7 FORWARD CONTROL

Enables forward movement of the machine.

- Lower the control (fig. 9.D) until it reaches the handle to advance the machine.
- The machine stops when it is released and the lever automatically returns to the initial position.
- If the forward control is activated with the brush control (fig. 9.C), it remains inserted on release. It disengages only when the brush control is also released (fig. 9.C) (for compatible machines).

### 5.8 BRUSH CONTROL

Activates brush rotation.

- To activate brush rotation, lower the control (fig. 9.C) until it meets the handle.
- If the brush control is activated by itself, upon release the brush stops rotating and the lever automatically returns to its original position.

### 5.9 GEAR STICK

The machine is equipped with gears activated using a stick (fig. 9.A):

- 5/6 gears for adjusting forward speed
- 2 gears for adjusting reverse speed

### 5.10 BRUSH DIRECTION LEVER

The brush direction is regulated by a lever (fig. 9.B) that tilts it in the required direction. Move the lever forward or rear in one of the 3 available positions to tilt the brush.

- **Lever forward** = 15° to the right.
- **Lever central** = 0° no tilt.
- **Lever rear** = 15° to the left.

### 5.11 HEADLAMP SWITCHES

Bring the switch to position I to turn on the headlamps (fig. 9.E).

- **Headlamps on** = switch in position I.

## 6. USING THE MACHINE

**IMPORTANT** *The safety regulations to follow during machine use are described in chap. 2. Strictly comply with these instructions to avoid serious risks or hazards.*

### 6.1 PREPARATION

Before using the machine check for fuel and the oil level. For refuelling and oil top-up methods and precautionsent (seepar. 7.2 and par. 7.3).

The small wheels are used for adjusting the distance of the brush from the ground to safeguard it. Before using the machine, adjust the small wheels as follows:

3. Release the lock (fig. 11.A).
  4. Extract the plug (fig. 11.B).
  5. Lift/lower the small wheels (fig. 11.C)
  6. Re-insert the plug.
  7. Lock the lock.
8. Loosen the side knob (fig. 11.D).
  9. Rotate the upper knob (fig. 11.E) in clockwise / anticlockwise to lift / lower the small wheels.
  10. Fix the side knob (fig. 11.D)

### 6.2 SAFETY CHECKS

Ensure you have understood the contents before proceeding. Run the following safety checks and check the results correspond to those outlined in the tables.

 **Always carry out the safety checks before use.**

### 6.2.1 General check

Object	Result
Fuel lines and connections.	No leaks.
Electrical cables.	All insulation intact. No mechanical damage.
Oil lines	No leaks. No damage.
Test driving	No abnormal vibrations. No abnormal sound.

### 6.2.2 Traction and brush operation testing

Action	Result
Start the machine (par. 6.3)	The wheels and brush must stay still.
<b>Traction operation test</b>	
Press the forward control (fig. 9.D).	The wheels should move the machine forward.
Release the forward control (fig. 9.D)	The wheels stop.
<b>Brush operation test</b>	
Press the brush control (fig. 9.C)	The brush starts to rotate.
Release the brush control.	The brush stops.
<b>Brush and wheel operation test</b>	
Keeping the brush control pressed (fig. 9.C), press the forward control (fig. 9.D).	The brush should rotate and the wheels move the machine forward.
Release the forward control (fig. 9.D).	The wheels rotate and the brush continues to rotate.
Release the brush control (fig. 9.C)	The brush stops.

 **If any of the results fails to match the indications provided in the following table, do not use the machine! Take it to a service centre to be checked and repaired if necessary.**

### 6.3 START-UP / OPERATION

1. Turn the ignition switch ON (fig. 10.A).

#### 6.3.1 Cold start

1. Turn the throttle to full on (fig. 10.B).
2. Engage the choke (fig. 10.C).
3. Press the primer bulb (fig. 10.D) twice or three times. Make sure that the hole is covered by your finger when pressing the bulb.
4. Start, using the electric control (par. 6.3.4) or manual control (par. 6.3.3).

## 5. Disconnect the choke (fig. 10.C).

**IMPORTANT** *Before starting work with the machine, wait a few minutes for the oil to warm up.*

### 6.3.2 Warm start

1. Turn the throttle to full on (fig. 10.B).
2. Check the choke is disconnected (fig. 10.C).
3. Start the machine electrically or manually (see below).

**IMPORTANT** *During the warm start, do not press the primer bulb.*

### 6.3.3 Manual start-up

To manually start the engine, slowly pull the handle (fig. 10.E) outwards until resistance is felt. Then pull sharply and accompany the handle as you release it. Repeat the operation until the engine starts.

**NOTE** *Do not make more than 3/4 attempts, otherwise you risk flooding the engine. Check the possible causes for a non-start in the "Problems identification table".*

### 6.3.4 Electric start-up

**!** *Make sure that the electricity supply is duly earthed and fitted with an automatic circuit breaker.*

1. Insert the plug (fig. 10.K) into a 230 V power supply socket.
2. Press the start button to start the engine.
3. Once the engine is running, remove the plug from the socket.

### 6.3.5 Operation

To operate with the machine proceed as described below:

- Turn the brush directional control (fig. 1.G) to the required position.
- Set the gear depending on the route and the amount of material to be swept.
- Press the brush control (fig. 9.C) to activate brush rotation.
- Press the forward control (fig. 9.D) to activate traction.

**NOTE** *Always use full throttle when using the machine.*

## 6.3.6 Steering

Steering helps drive the machine in the desired direction.

## 6.3.7 Gear change

Gears are changed with the machine stopped.

To change gear, proceed as follows:

- Stop the machine by releasing the forward control (fig. 12.D) and the brush control (fig. 12.C).
- Move the gear stick to the desired position (fig. 12.A).
- Start operating as normal again.

**IMPORTANT** *Changing gears with the machine moving causes damage to the gearbox.*

## 6.4 STOP

To stop the machine, release the brush control (fig. 9.C) and the forward control (fig. 9.D).

To turn off the machine turn the ignition switch OFF (fig. 10.A).

**!** *Do not attempt to turn off the machine using the choke. This could damage the engine.*

**!** *The engine may be very warm immediately after it is shut off. Do not touch the exhaust or adjacent parts. This can cause burn injuries.*

## 6.5 ADVICE FOR OPERATION

This machine can be used to sweep different types of materials working in various areas.

### Indications for all ground types

- Always keep the forward and brush speeds suited to the conditions and amount of material to be swept, adjusting them so that material is swept with a constant flow.
- Do not apply excessive pressure on the brush. 5-10 cm brush depth is sufficient in most operations.
- Reduce the engine rotations before stopping it.

### Large areas

- For uneven or dirt surfaces, reduce speed to avoid joggling the brush and damaging it.
- Sweep creating a central passage, dividing the area in 2 parts and then sweeping the remaining areas. This reduces the load on the brush.

## Snow

- Snow is removed more easily when it is still fresh. Pass back over the already cleared zones to remove snow residue.
- If possible, clear the snow in the direction of the wind. Check the distance and the direction of the removed snow.
- Reduce the engine rotations before stopping it.

## Dirt and gravel

- To reduce the amount of dust lifted when sweeping, work at low brush speed. If possible, also work on damp or cloudy days or after it rains.
- For gravel, adjust the height of the brush to nearly brush the gravel to avoid throwing them and causing potential damages.

## Heavy debris

- Reduce forward speed and work without using the entire machine working width.

## 6.6 AFTER OPERATION

- Clean (par. 7.4).
- Move all the controls forward and back a few times.
- Make sure the choke is engaged.
- Check there are no loose or damaged components. If necessary, replace the damaged components and tighten any screws and loose bolts.

 **Do not cover the machine when the engine and the exhaust are still warm.**

## 7. MAINTENANCE

### 7.1 GENERAL INFORMATION

**IMPORTANT** *The safety regulations to follow during machine use are described in par. 2.4. Strictly comply with these instructions to avoid serious risks or hazards.*

 **All service and all maintenance checks must be carried out on a stationary machine with the engine switched off. Before cleaning or doing maintenance work, take out the ignition key and read the relevant instructions.**

 **Wear adequate clothing, gloves and goggles before carrying out any maintenance.**

- The frequency and types of maintenance are summarised in the "Maintenance Table". The table will help you maintain your machine's safety and performance. It summarises the main interventions to be made and the frequency applicable to each of them. Carry out the relevant intervention according to the first deadline.
- The use of non-genuine spare parts and accessories could adversely affect machine operation and safety. The manufacturer shall decline all liability in the event of injuries or damages caused by such parts.
- Genuine spare parts are supplied by authorized assistance workshops and dealers.

**IMPORTANT** *All the maintenance and adjustment operations not described herein must be carried out by your dealer or Authorised Service Centre.*

### 7.2 REFUELLING

To refuel:

1. Unscrew the tank closure cap and remove it (fig. 10.F).
2. Insert the funnel (fig. 10.G).
3. Refuel and remove the funnel (fig. 10.G).
4. Close the fuel cap securely after refuelling and clean away any spills (fig. 10.F).

**NOTE** *Do not fill the fuel tank right to the top.*

**NOTE** *Only use the fuel indicated in the data table. Do not use other types of fuel. It is possible to use ecological fuels, i.e. alkylate petrol. The composition of this petrol is less harmful to people and the environment. No negative effects linked to use of the same have been reported. However, there are types of alkylate-based petrol available on the market for which it is not possible to give precise indications regarding their use. For further information it is advisable to consult the instructions and data provided by the producer of the alkylate-based petrol.*

**NOTE** *Fuel is perishable and should not remain in the tank for more than 30 days. Before storing for a long period, fill the tank with a sufficient amount of fuel to reach final destination (chap. 8).*

### 7.3 CHECK/TOP-UP ENGINE OIL

 **Always check the oil level before use.**

**NOTE** *The machine is delivered to the client without engine oil.*

### 7.3.1 Check/top-up

Procedure:

- Position the machine on a level surface for the check.
- Wipe around the dipstick. Unscrew it and pull it out. Clean the dipstick (fig.10.H).
- Push the dipstick down completely without screwing it into place.
- Now pull the dipstick up again. Read off the oil level.
- Top up using the oil extension hose (fig.3.E) if the level is lower than the "MAX" mark (fig.12)
- For the correct replacement procedure, see par. 7.3.2

**⚠ Do not overfill as this could cause the engine to overheat. If the oil level exceeds the "MAX" mark, the oil must be drained until the correct level is achieved.**

**NOTE** For the type of oil to use, see the "Technical Data Table".

### 7.3.2 Replacement

**⚠ The oil may be very hot if removed just after the engine has been switched off. Consequently allow the engine to cool down for a few minutes before proceeding to drain off the oil.**

Replace the engine oil based on the frequency indicated in the "Maintenance Table". Change the oil more frequently if the engine has to operate in demanding conditions.

Proceed as follows:

1. Place the machine on a flat surface.
2. Place a suitable container under the drain plug.
3. Remove the top-up cap (fig. 10.H)
4. Remove the drain cap (fig. 10.I)
5. Collect the oil in a suitable vessel.
6. Screw the oil drain plug back in.
7. Clean up any spills.
8. Fill with fresh oil. For the quantity of oil to use, see the "**Technical data table**".
9. After filling up the oil, start the engine and leave it to idle for 30 seconds.
10. Check there are no oil leaks.
11. Stop the engine. Wait 30 seconds and check the oil level again. If necessary, also see "check/top-up" (par. 7.3.1).

**IMPORTANT** Hand the spent oil over to a disposal facility in accordance with local provisions.

### 7.4 CLEANING

**⚠ Carry out cleaning operations with the machine switched off Do not try to remove any material stuck in the brush without firstly:**

- **Releasing brush and speed controls.**
- **Turning off the engine.**

Always clean the machine after use. To clean the machine adhere to the instructions provided below:

- Clean the engine with a brush and/or compressed air.
- Do not spray water directly onto the engine.
- After cleaning using water, start the machine and brush to remove any water which may otherwise end up in the bearings and cause damage.

**IMPORTANT** Never use high-pressure water jets. It could damage the electrical components.

### 7.5 SPARK PLUG

For spark plug operations, contact the Dealer or Authorised Assistance Centre. Consult the Maintenance Table and the Problems Identification Table for any intervention on the spark plug.

### 7.6 CARBURETTOR

The carburettor is pre-tuned by the manufacturer. Consult the Problems Identification Table to check when intervention is required on the carburettor (chap. 12).

### 7.7 AIR FILTER CLEANING

1. Unscrew the filter cap knob (fig. 13.A) and remove the lid (fig. 13.B).
2. Unscrew the knob (fig. 13.C) and remove the filter (fig. 13.D).
3. Clean the filter with a jet of compressed air from the inside out.
4. Make sure the filter is not damaged. If this is the case, replace it.
5. Reassemble the filter (fig. 13.D), knob (fig. 13.C), lid (fig. 13.B) and knob (fig. 13.A) in sequence.

### 7.8 NUTS AND BOLTS

- Keep all nuts, bolts and screws tight to be sure the equipment is in safe working condition.

## 8. STORAGE

When you intend to put your machine away for more than 30 days:

1. Change the engine oil if this operation has not been done in the last three months.
2. Accurately clean the machine.
3. Check for any damage. If necessary, see to the necessary repairs.
4. If the paintwork is damaged, touch it up to prevent rust.
5. Protect any exposed metal surfaces from rust.
6. Store the machine indoors if possible.
7. Avoid placing heavy loads on the brush and brush protection guard. The weight could deform the brush and make it unusable.

## 9. ASSISTANCE AND REPAIRS

This manual provides all the necessary information to run the machine and for correct basic maintenance operations which can be performed by the user. Any regulations and maintenance operations not described herein must be carried out by your Dealer or Authorized Service Centre, which have the necessary knowledge and equipment to ensure that the work is carried out correctly, maintaining the correct degree of safety and the original operating conditions of the machine. Any operations performed in unauthorized centres or by unqualified persons will totally invalidate the Warranty and all obligations and responsibilities of the Manufacturer.

- Only authorized service workshops can carry out guaranteed repairs and maintenance.

- The authorized service workshops only use genuine spare parts. Genuine spare parts and accessories have been designed specifically for machines.
- Non-genuine spare parts and accessories are not approved. Use of non-genuine spare parts and accessories cause the warranty to expire.
- It is advisable to send your machine once a year to an authorized service workshop for servicing, assistance and safety device inspection.

## 10. WARRANTY COVERAGE

The warranty covers all material and manufacturing defects. The user must follow all the instructions provided in the accompanying documentation. The warranty does not cover damages caused by:

- Failure to become familiar with the documentation accompanying the machine.
- Carelessness.
- Incorrect or prohibited use or assembly.
- Use of non-genuine spare parts.
- Use of accessories not supplied or approved by the manufacturer.

The warranty does not cover:

- Normal wear and tear of consumables, such as drive belts, drills, headlights, wheels, bolts and wires.
- Normal wear and tear.
- Engines. Engines are covered by the warranty provided by the relative manufacturer in compliance with the specified terms and conditions.

The purchaser is protected by his own national legislation. The purchaser's rights envisaged by the national laws in his own country are not in any way restricted by this warranty.

## 11. MAINTENANCE TABLE

Intervention	Frequency		Paragraph
	First time	An then after	
<b>MACHINE</b>			
Check all fasteners	-	Before each use	7.7
Safety checks/check controls	-	Before each use	6.2
General cleaning and inspection	-	Cleaning the exhaust area	7.4
<b>ENGINE</b>			

\*\*\* Interventions which must be carried out by your dealer or an authorised assistance centre

Intervention	Frequency		Paragraph
	First time	An then after	
Cleaning the spark plug	-	25 hours / every season	***
Replace the spark plug	-	100 hours / every season	***
Check/top up engine oil	-	5 hours / after each use	7.3.1
Replacement of the engine oil	5 hours	50 hours / every season	7.3.2
Carburettor air filter cleaning	-	10 hours / after each use	7.4

\*\*\* Interventions which must be carried out by your dealer or an authorised assistance centre

## 12. PROBLEM IDENTIFICATION

PROBLEM	PROBABLE CAUSE	REMEDY
1. No start	Ignition switch OFF.	Turn the ignition switch ON.
	No fuel.	Fill the tank with quality, pure fuel.
	Choke disconnected	Engage the choke.
	Primer bulb not pressed	Press the primer bulb
	Engine flooded	Wait a few minutes before starting. Do not press the primer bulb and disconnect the choke.
	Spark plug damaged	Contact the authorised assistance centre.
	Spent fuel	Contact the authorised assistance centre.
	Water in fuel	Contact the authorised assistance centre.
2. Power loss.	Too much material thrown	Reduce speed
	Fuel tank cap dirty or covered with ice or snow.	Remove dirt, ice or snow from over and around the tank cap
3. Engine rotates at the minimum or operates irregularly	The choke is engaged	Disconnect the choke.
	Spent fuel	Contact the authorised assistance centre.
	Water in fuel	Contact the authorised assistance centre.
	Carburettor needs replacing	Contact the authorised assistance centre.
4. Excessive vibrations	Loose or damaged parts or brush.	Tighten all the fastening devices. Replace the damaged parts in the authorised assistance centre.
	Handle not correctly positioned.	Ensure the handle is fastened in its position.
5. Loss or slowing of thrown material	Brush jammed.	Remove any dirt or foreign bodies from the brush.
	Brush too far from the ground.	Adjust small wheel height.
6. Traction not working.	Traction drive command cable not correctly adjusted.	Contact the authorised assistance centre.

If problems persist after having performed the above operations, contact your dealer.





## ÍNDICE

1. INFORMACIÓN GENERAL .....	1
2. NORMAS DE SEGURIDAD .....	2
2.4 Mantenimiento, almacenamiento y transporte.....	3
3. CONOCER LA MÁQUINA .....	4
3.1 Descripción máquina y uso previsto.....	4
3.2 Señales de seguridad .....	4
3.3 Etiqueta de identificación .....	5
3.4 Componentes principales .....	5
4. MONTAJE.....	5
4.1 Componentes para el montaje .....	5
4.2 Montaje cables de mando avance y cepillo.....	5
4.3 Montaje del mango .....	5
4.4 Montaje mando del cambio.....	6
4.5 Mando de orientación cepillo...	6
5. MANDOS DE CONTROL .....	6
5.1 Interruptor de encendido.....	6
5.2 Mando acelerador.....	6
5.3 Mando choke .....	6
5.4 Cebador .....	6
5.5 Empuñadura de arranque manual.....	6
5.6 Mando de arranque eléctrico .....	6
5.7 Mando de avance.....	6
5.8 Mando cepillo.....	7
5.9 Palanca del cambio.....	7
5.10 Palanca de orientación del cepillo.....	7
5.11 Interruptores de los faros .....	7
6. USO DE LA MÁQUINA .....	7
6.1 Operaciones preliminares .....	7
6.2 Controles de seguridad.....	7
6.3 Arranque /trabajo .....	8
6.4 Parada .....	9
6.5 Recomendaciones de uso .....	9
6.6 Después del uso .....	9
7. MANTENIMIENTO .....	9
7.1 Información general .....	9
7.2 Suministro de carburante .....	10
7.3 Control / llenado aceite motor .....	10
7.4 Limpieza.....	11
7.5 Bujía.....	11
7.6 Carburador.....	11
7.7 Limpieza filtro aire .....	11
7.8 Tuercas y tornillos de fijación .....	11
8. ALMACENAMIENTO .....	11
9. ASISTENCIA Y REPARACIONES .....	11
10. COBERTURA DE LA GARANTÍA .....	12
11. TABLA DE MANTENIMIENTOS .....	12
12. IDENTIFICACIÓN PROBLEMAS .....	13

## 1. INFORMACIÓN GENERAL

### 1.1 CÓMO LEER EL MANUAL

En el texto del manual, algunos párrafos que contienen información de especial importancia a fines de seguridad o de funcionamiento están destacados en modo diferente de acuerdo con el siguiente criterio:

**NOTA** o **IMPORTANTE** ofrece información u otros detalles relativos a lo descrito anteriormente, con la intención de no dañar la máquina ni causar daños.

El símbolo  señala un peligro. El incumplimiento de la advertencia comporta posibilidad de lesiones personales o a terceros y/o daños.

Los párrafos señalados con un recuadro con borde con puntos grises indican características opcionales no presentes en todos los modelos documentados en este manual. Verificar si la característica está presente en este modelo.

Todas las indicaciones “anterior” “posterior”, “derecha” e “izquierda” se entienden referidas a la posición del operador conduciendo.

### 1.2 REFERENCIAS

#### 1.2.1 Figuras

Las figuras en estas instrucciones de uso están numeradas 1, 2, 3 y así sucesivamente. Los componentes indicados en las figuras se señalan con las letras A, B, C, y así sucesivamente. Una referencia al componente C en la figura 2 se indica con la indicación: “Ver fig. 2.C” o simplemente “(Fig. 2.C)”. Las figuras son indicativas. Las piezas reales pueden variar respecto a aquellas representadas.

#### 1.2.2 Títulos

El manual está dividido en capítulos y párrafos. El título del párrafo “2.1 Preparación” es un subtítulo de “2. Normas de seguridad”. Las referencias a títulos o párrafos están señaladas

con la abreviatura cap. o párr. y el número correspondiente. Ejemplo: “cap. 2” o “párr. 2.1”.

## 2. NORMAS DE SEGURIDAD

### 2.1 PREPARACIÓN

 **Leer atentamente estas instrucciones antes de utilizar la máquina.**

 **Familiarizarse con los mandos y el uso apropiado de la máquina. Aprender a parar rápidamente el motor. El incumplimiento de las advertencias y de las instrucciones puede causar incendios y/o graves lesiones. Conservar todas las advertencias y las instrucciones para futuras consultas.**

- No permita que los niños o personas que no estén familiarizados con las instrucciones usen la máquina. Las leyes locales pueden fijar una edad mínima para el usuario.
- No utilice la máquina si el usuario estuviera cansado o se encontrase mal, o si hubiese tomado fármacos, drogas, alcohol o sustancias nocivas que pudieran afectar a sus reflejos y capacidad de atención.
- Recuerde que el operador o usuario es el responsable de los accidentes y daños no previstos que pudieran afectar a otras personas o a sus posesiones. El usuario es responsable de la evaluación de los riesgos potenciales del terreno sobre el cual debe trabajar, así como de tomar todas las precauciones necesarias para garantizar su seguridad y la de terceros, especialmente en pendientes, terrenos accidentados, resbaladizos o inestables.

### 2.2 OPERACIONES PRELIMINARES

#### Dispositivos de protección individual (DPI)

- No utilizar la barredora sin llevar puesta la indumentaria adecuada.
- Llevar puesto calzado que permita un buen agarre en superficies resbaladizas.
- Llevar siempre gafas de protección o una visera durante el uso, el mantenimiento o la reparación. El funcionamiento de máquinas motorizadas podría proyectar cuerpos extraños en los ojos.
- Usar cascos antirruído.

#### Zona de trabajo / Máquina

- Controlar bien la zona que se va a limpiar y quitar posibles agentes extraños. Por ejemplo felpudos, ranuras, mesas, cables, etc.

- Antes de arrancar el motor, controlar que están desconectados todos los mandos que accionan partes en movimiento.

#### Motores de combustión interna

- Advertencia: el carburante es altamente inflamable. ¡Utilizar con atención!
- Guardar siempre la gasolina en contenedores adecuados.
- Efectuar el abastecimiento o el llenado utilizando un embudo, siempre al aire libre, y no fumar durante estas operaciones.
- Efectuar el abastecimiento antes de encender el motor. No abrir el tapón del depósito ni abastecer cuando el motor esté encendido o todavía esté caliente.
- Si hubiera pérdidas de carburante, no ponga en marcha el motor, aleje la máquina del área en la cual se ha vertido y limpiar inmediatamente todo resto de carburante vertido en la máquina o en el terreno
- Enroscar bien el tapón del depósito y de los contenedores del carburante.
- Evitar el contacto del carburante con la ropa y, en ese caso, cambiarse de ropa antes de poner en marcha el motor.

### 2.3 DURANTE EL USO

#### Zona de trabajo

- No use la máquina en ambientes con riesgo de explosión, en presencia de líquidos inflamables, gases o polvo. Contactos eléctricos o roces mecánicos pueden generar chispas que pueden incendiar el polvo o los vapores.
- No accione el motor en espacios cerrados, donde puedan acumularse peligrosos humos de monóxido de carbono. Las operaciones de puesta en marcha deben efectuarse al aire libre o en un lugar bien ventilado. Recuerde siempre que los gases de descarga son tóxicos.
- Trabajar sólo con luz diurna o con una buena luz artificial y en condiciones de buena visibilidad.
- Mantener a las personas, niños y animales lejos de la zona de trabajo. Los niños deben estar siempre vigilados por un adulto.
- Prestar especial atención cuando se utiliza la máquina en caminos de grava, aceras y calles o cuando se atraviesan. Prestar atención a los peligros no visibles.
- Cuando se utiliza la máquina cerca de la carretera, prestar atención al tráfico.

#### Comportamientos

- No oriente el cepillo contraviento, o hacia personas, animales, vehículos, casas y todo aquello que pueda sufrir daños por

los materiales barridos. No permita que nadie pare delante de la máquina.

- No utilice nunca la máquina cerca de cercados, automóviles, ventanas, cercados de vidrio, etc. sin haber ajustado adecuadamente la dirección del cepillo.
- No acercar las manos ni los pies a las partes giratorias. Mantener siempre limpio el cárter de protección del cepillo.
- Si la máquina choca con cuerpos extraños o presenta vibraciones anómalas, apagar el motor, esperar que las partes en movimiento se paren e inspeccionar atentamente la máquina para verificar que no haya sufrido daños. Las vibraciones son normalmente síntoma de un problema. Reparar los posibles daños antes de utilizar la máquina.
- Antes de alejarse de la máquina, apagar el motor y desactivar todos los mandos.
- Antes de efectuar reparaciones, limpiezas, inspecciones, regulaciones, apagar el motor y esperar que las partes en movimiento se paren (salvo indicaciones diferentes explícitas en las instrucciones). Desconectar los cables del motor eléctrico. (Opcional)
- No tocar las partes del motor que se calientan durante el uso. Riesgo de quemaduras.
- No utilice la máquina a una velocidad de transporte elevada en superficies resbaladizas. Prestar atención cuando se realiza la operación de marcha atrás. Mirar atrás antes y durante la operación de marcha atrás para asegurarse de que no haya obstáculos.
- Desactivar el cepillo cuando la máquina es transportada o no utilizada.
- Asegurarse de estar en buenas condiciones de equilibrio y de empuñar firmemente el mango. Camine siempre, no corra.

#### **Limitaciones para el uso**

- No utilizar la máquina transversalmente en una pendiente. Moverse siempre desde arriba hacia abajo, después desde abajo hacia arriba. Prestar atención cuando se cambia de dirección en una pendiente. Evitar pendientes empinadas.
- No utilizar la máquina si las protecciones son insuficientes o si los dispositivos de seguridad no están correctamente colocados.
- No desconectar ni manipular los sistemas de seguridad presentes.
- No alterar los ajustes del motor, ni llevarlo a sobre régimen. Si se hace funcionar al motor con un número de revoluciones excesivas, aumenta el riesgo de lesiones personales.
- No sobrecargar la máquina conduciéndola a una velocidad demasiado elevada.
- No introduzca las manos dentro del cárter de protección del cepillo sin haber

apagado el motor y esperado que las partes en movimiento se hayan parado.

## **2.4 MANTENIMIENTO, ALMACENAMIENTO Y TRANSPORTE**

Efectuar un regular mantenimiento y un correcto almacenamiento preserva la seguridad de la máquina.

**⚠ Las piezas averiadas o deterioradas deben ser sustituidas y jamás reparadas. Utilizar exclusivamente repuestos originales: el uso de recambios no originales y/o no montados correctamente pone en peligro la seguridad de la máquina, puede causar accidentes o lesiones personales y exime al Fabricante de toda obligación y responsabilidad.**

### **Mantenimiento**

- Si el depósito debe ser vaciado, efectuar esta operación al aire libre y con el motor frío.
- Para reducir el riesgo de incendios, controlar regularmente que no haya pérdidas de aceite y/o carburante.

### **Almacenamiento**

- No dejar carburante en el depósito si la máquina se almacena en un edificio en el que los vapores del carburante pueden entrar en contacto con llamas libres, chispas o fuentes de calor.
- Dejar enfriar el motor antes de guardar la máquina .
- Hacer siempre referencia a las instrucciones de uso para los detalles importantes si la máquina debe ser conservada durante un largo periodo.

### **Transporte**

- Si la máquina debe ser transportada en un camión o un remolque utilizar rampas de acceso de resistencia, anchura y longitud adecuadas.
- Cargar la máquina con el motor apagado, con empuje, usando un número adecuado de personas.
- Durante el transporte, cerrar el grifo del carburante (si estuviera previsto) y asegurar adecuadamente la máquina al medio de transporte mediante cable o cadenas.

## **2.5 TUTELA DEL MEDIO AMBIENTE**

La protección del medioambiente debe ser un aspecto relevante y prioritario en el uso de la máquina, a beneficio de la convivencia civil y del ambiente en el que vivimos.

- Evitar causar molestias a los vecinos.
- Siga rigurosamente las normas locales para la eliminación de embalajes, aceites, gasolina,

filtros, partes deterioradas o cualquier elemento de fuerte impacto ambiental; estos residuos deben separarse y entregarse a los especiales centros de recogida que procederán al reciclaje de los materiales.

- En el momento de la puesta fuera de servicio, no abandone la máquina en el ambiente, deberá contactar con un centro de recogida, según las normas locales vigentes.

### 3. CONOCER LA MÁQUINA

#### 3.1 DESCRIPCIÓN MÁQUINA Y USO PREVISTO

**Esta máquina es una barredora.**

La máquina está dotada de un cepillo, protegida por cárter, que girando cepilla el material frontalmente. El cepillo es movido por el motor que suministra también la tracción a la máquina. La conducción de la máquina se efectúa mediante los mandos posicionados en el salpicadero. El operador puede conducir la máquina y accionar los mandos principales manteniéndose siempre de pie, en el puesto de conducción, detrás de la máquina.

##### 3.1.1 Uso previsto

Esta máquina está proyectada y construida para el cepillado, despeje y expulsión de residuos de aceras, jardines, vados permanentes y otras superficies a nivel del suelo. La barredora debe ser utilizada exclusivamente para eliminar materiales como hojas, nieve, polvo, grava y pequeños residuos.

##### 3.1.2 Uso inadecuado

Cualquier otro tipo de uso, no conforme con aquellos indicados anteriormente, puede ser peligroso y causar daños a personas y/o cosas. Se considera uso inapropiado (entre otras cosas):

- Utilizar la máquina sobre superficies por encima del nivel del suelo, como tejados de casas, autoservicios, pórticos u otras estructuras o edificios.
- Arrastrar o empujar cargas
- Transportar niños u otros pasajeros.

**IMPORTANTE** *El uso impropio de la máquina comporta la invalidación de la garantía y que el Fabricante decline toda responsabilidad, corriendo a cargo del*

*usuario todos los gastos derivados de daños o lesiones propias o a terceros.*

#### 3.1.3 Tipología de usuario

Esta máquina está destinada al uso por parte de consumidores, es decir, operadores no profesionales. Esta máquina está destinada para uso no profesional.

**IMPORTANTE** *La máquina debe ser utilizada por un solo operador.*

#### 3.2 SEÑALES DE SEGURIDAD

En la máquina aparecen diferentes símbolos (fig. 4). Su función es la de recordar al operador que utilice la máquina con la atención y cautela necesarias.

Significado de los símbolos:



**¡ATENCIÓN!**

**¡ATENCIÓN!** Leer las instrucciones antes de utilizar la máquina.



**¡PELIGRO!** Expulsión de objetos. No oriente el cepillo hacia las personas o animales.



**¡PELIGRO!** Mantener la zona de trabajo libre de personas, niños y animales.



**¡PELIGRO!** Mantener las manos y los pies lejos de las partes giratorias.



**¡PELIGRO!** Usar siempre auriculares protectores.



**¡PELIGRO!** Utilizar gafas protectoras.



**¡PELIGRO!** Los motores emiten monóxido de carbono. NO arrancar la máquina en un espacio cerrado.



**¡PELIGRO!** El carburante es inflamable y explosivo. Apagar el motor y dejarlo enfriar antes de efectuar el abastecimiento.



**¡PELIGRO!** Riesgo de incendio o explosión. No fume, no utilice llamas libres o fuentes de encendido.

**IMPORTANTE** *Las etiquetas adhesivas estropeadas o ilegibles deben ser sustituidas. Pedir nuevas etiquetas al centro de asistencia autorizado.*

### 3.3 ETIQUETA DE IDENTIFICACIÓN

La etiqueta de identificación indica los siguientes datos (fig. 1):

1. Dirección del fabricante
2. Tipo de máquina
3. Nivel de potencia acústica
4. Marca CE de conformidad
5. Revoluciones de ejercicio del motor
6. Potencia del motor
7. Cilindrada del motor
8. Año de fabricación
9. Número de matrícula
10. Código artículo

Transcribir los datos de identificación de la máquina en los espacios correspondientes de la etiqueta indicada detrás de la cubierta.

**IMPORTANTE** Utilizar los nombres de identificación indicados en la etiqueta de identificación del producto.

**IMPORTANTE** Utilizar los nombres de identificación cada vez que se contacta con el taller autorizado

### 3.4 COMPONENTES PRINCIPALES

La máquina está construida de los siguientes componentes principales (fig. 1):

- A. Bastidor
- B. Motor
- C. Depósito carburante
- D. Mango
- E. Salpicadero
- F. Cáster de protección cepillo
- G. Cepillo
- H. Ruedecillas
- I. Rueda
- J. Enganches para los accesorios
- K. Faros (opcionales)
- L. Enchufe para arranque eléctrico

## 4. MONTAJE

Por motivos de almacenamiento y transporte, algunos componentes de la máquina no se ensamblan directamente en fábrica, sino que se deben montar después de la remoción del embalaje, siguiendo las instrucciones descritas a continuación.

 **Para desembalar y terminar el montaje, se debe disponer de una superficie plana y sólida, con espacio suficiente para el**

**desplazamiento de la máquina y de los embalajes. Se recomienda siempre emplear las herramientas apropiadas. No utilice la máquina antes de haber efectuado las indicaciones de la sección “MONTAJE”.**

**IMPORTANTE** La máquina es suministrada sin aceite motor y carburante.

### 4.1 COMPONENTES PARA EL MONTAJE

En el embalaje están incluidos los componentes para el montaje (fig. 3) indicados en la siguiente tabla:

Pos.	Descripción	Cant.
A	Mango con varillas y cables premontados	1
B	Tornillos para fijación mango	4
C	Pernos para fijación mango	4
D	Embudo	1
E	Tubo extensión aceite	1
F	Llave para desmontaje bujía	1
G	Tornillería	1

#### 4.1.1 Desembalaje

1. Abrir el embalaje con atención para no perder los componentes.
2. Consultar la documentación incluida en la caja, incluidas estas instrucciones.
3. Extraer de la caja todos los componentes no montados.
4. Extraer la máquina de la caja.
5. Eliminar la caja y los embalajes respetando las normativas locales.

#### 4.2 MONTAJE CABLES DE MANDO AVANCE Y CEPILLO

Enganchar el ojal del cable en el ojal correspondiente (fig. 5).

**NOTA** Los cables están ya premontados en el salpicadero.

#### 4.3 MONTAJE DEL MANGO

El mango es entregado con el salpicadero ya ensamblado. Los tornillos para el montaje del mango en la máquina, los tornillos para la fijación del mando del cambio y la tornillería para la fijación del mando orientación cepillo se entregan en una confección separada situada en el embalaje de la máquina. Montar de la siguiente manera:

1. Acercar los dos tubos de extremidad del mango (fig. 6.A) al soporte (fig. 6.B).

Introducir los distanciales (fig. 6.C) y alinearlos a los orificios teniendo en cuenta el diámetro correcto (cavidad menor hacia el exterior, cavidad mayor hacia el interior).

2. Introducir en los orificios los tornillos y las tuercas y bloquearlos.

#### 4.3.1 Montaje de las empuñaduras de las palancas

1. Atornillar cada empuñadura en la varilla roscada de la palanca de cambio (fig. 9.A) y en la varilla roscada de la palanca de orientación del cepillo (fig. 9.B).
2. Cerrar la tuerca de fijación.

#### 4.4 MONTAJE MANDO DEL CAMBIO

1. Extraer de la articulación (fig. 7.A) del mando del cambio la arandela (fig. 7.B) y el pasador (fig. 7.C) premontados anteriormente.
2. Introducir la articulación (fig. 7.A) del mando del cambio en el orificio de la palanca (fig. 7.D) para conectarla a la transmisión.
3. Fijar la arandela (fig. 7.B) y el pasador (fig. 7.C).

#### 4.5 MONTAJE MANDO DE ORIENTACIÓN CEPILLO

1. Extraer de la articulación (fig. 8.A) del mando de orientación cepillo la tuerca (fig. 8.B) premontada anteriormente.
2. Introducir la articulación (fig. 8.A) del mando de orientación del cepillo en el orificio de la palanca (fig. 8.C).
3. Apretar la tuerca (fig. 8.B).

### 5. MANDOS DE CONTROL

#### 5.1 INTERRUPTOR DE ENCENDIDO

Permite la parada y el arranque de motor. El interruptor de encendido tiene dos posiciones (fig. 10.A):

1. Interruptor colocado en OFF - el motor se para y no puede arrancarse.

2. Interruptor colocado en ON - el motor puede arrancarse y ponerse en funcionamiento.

#### 5.2 MANDO ACELERADOR

Regula el número de las revoluciones del motor.

Las posiciones, indicadas por la placa, corresponden a (fig. 10.B):



1. **Pleno régimen.** Utilizar siempre para la puesta en marcha de la máquina y durante el funcionamiento.



2. **Mínimo.** Se utiliza cuando el motor está suficientemente caliente durante las fases de estacionamiento.

#### 5.3 MANDO CHOKE

Se utiliza para el encendido del motor en frío. El mando choke presenta dos posiciones (fig. 10.C):



A la izquierda - el choke está activado (para la partida en frío)

A la derecha - el choke está desactivado (normal funcionamiento y partida en caliente).

#### 5.4 CEBADOR

Apertando el mando de goma del cebador se inyecta carburante en el colector de aspiración del carburador, facilitando, de esta manera, el arranque del motor en frío (fig. 10.D).

#### 5.5 EMPUÑADURA DE ARRANQUE MANUAL

Permite el arranque manual del motor (fig. 10.E).

#### 5.6 MANDO DE ARRANQUE ELÉCTRICO

Permite el arranque eléctrico del motor (fig. 10.J) cuando la máquina está conectada a la red eléctrica por medio del enchufe de tres polos con toma a tierra (fig. 10.K).

#### 5.7 MANDO DE AVANCE

Permite el avance de la máquina.

- Para que avance la máquina, bajar el mando (fig. 9.D) hasta que se adhiera a la empuñadura.
- Cuando lo suelte se para el avance de la máquina y la palanca vuelve automáticamente a la posición inicial.

- Si el mando de avance se acciona junto con el mando cepillo (fig. 9.C), al soltarlo permanece introducido. Se desactiva únicamente soltando a la vez el mando cepillo (fig. 9.C) (para máquinas predispuestas).

## 5.8 MANDO CEPILLO

Acciona la rotación del cepillo.

- Para accionar la rotación del cepillo bajar el mando (fig. 9.C) hasta que se adhiera a la empuñadura.
- Si solo se acciona el mando cepillo, cuando este se suelta, la rotación del cepillo se para y la palanca vuelve automáticamente a la posición inicial.

## 5.9 PALANCA DEL CAMBIO

La máquina está dotada de cambio accionable por una palanca (fig. 9.A):

- 5/6 marchas para la regulación de la velocidad de avance.
- 2 marchas para la regulación de la velocidad marcha atrás.

## 5.10 PALANCA DE ORIENTACIÓN DEL CEPILLO

La orientación del cepillo es regulada por medio de una palanca (fig. 9.B) que permite inclinarlo hacia la dirección deseada.

Mover la palanca hacia adelante o atrás en una de las 3 posiciones disponibles para inclinar el cepillo.

- **Palanca hacia adelante** = 15° a la derecha.
- **Palanca central** = 0° ninguna inclinación.
- **Palanca hacia atrás** = 15° a la izquierda.

## 5.11 INTERRUPTORES DE LOS FAROS

Para encender los faros, colocar el interruptor en posición I (fig. 9.E).

- **Faros encendidos** = interruptor en posición I.

## 6. USO DE LA MÁQUINA

**IMPORTANTE** Las normas de seguridad que efectuar durante el uso de la máquina

se describen en el cap. 2. Respetar minuciosamente dichas indicaciones para evitar riesgos y peligros graves.

### 6.1 OPERACIONES PRELIMINARES

Antes de utilizar la máquina controlar la presencia de carburante y el nivel del aceite. Para las modalidades y precauciones sobre el abastecimiento de carburante y el llenado de aceite (ver párr. 7.2 y párr. 7.3).

Las ruedecitas sirven para regular la distancia del cepillo del terreno de manera que la proteja. Antes de utilizar la máquina regular las ruedecitas de la manera siguiente:

1. Desenganchar la protección (fig. 11.A).
2. Extraer el pasador (fig. 11.B).
3. Subir / bajar las ruedecitas (fig. 11.C).
4. Volver a introducir el pasador
5. Volver a introducir la protección

1. Aflojar la manija lateral (fig. 11.D).
2. Girar la manija superior (fig. 11.E) en sentido horario / levógiro subir / bajar las ruedecitas.
3. Fijar la manija lateral (fig. 11.D).

### 6.2 CONTROLES DE SEGURIDAD

Asegurarse de haber entendido los contenidos antes de proceder. Además, efectuar los siguientes controles de seguridad y verificar que los resultados correspondan a lo indicado en las tablas.

 **Efectuar siempre los controles de seguridad antes del uso.**

#### 6.2.1 Control general

Objeto	Resultado
Instalación del carburante y conexiones.	Ninguna pérdida.
Cables eléctricos,	Todo el aislamiento intacto. Ningún daño mecánico.
Circuito del aceite.	Ninguna pérdida. Ningún daño.
Guía de prueba	Ninguna vibración anómala. Ningún sonido anómalo.

## 6.2.2 Test de funcionamiento tracción y cepillo

Acción	Resultado
Arrancar la máquina (párr. 6.3)	Las ruedas y el cepillo deben permanecer parados.
<b>Test de funcionamiento tracción</b>	
Presionar el mando de avance (fig. 9.D).	Las ruedas hacen que avance la máquina.
Soltar el mando de avance (fig. 9.D).	Las ruedas se paran.
<b>Test de funcionamiento cepillo</b>	
Presionar el mando cepillo (fig. 9.C).	El cepillo empieza a girar.
Soltar el mando cepillo.	El cepillo se para
<b>Test de funcionamiento cepillo y ruedas</b>	
Mantener presionado el mando cepillo (fig. 9.C), presionar el mando de avance (fig. 9.D).	El cepillo gira y las ruedas hacen que la máquina avance.
Soltar el mando de avance (fig. 9.D).	Las ruedas se paran y el cepillo sigue girando.
Soltar el mando cepillo (fig. 9.C).	El cepillo se para

**⚠** *Si alguno de los resultados es diferente de lo indicado en las siguientes tablas, ¡no se puede utilizar la máquina! Llevar la máquina a un centro de asistencia para los controles del caso y para la reparación.*

## 6.3 ARRANQUE /TRABAJO

1. Colocar le interruptor de encendido en ON (fig. 10.A).

### 6.3.1 Arranque en frío

1. Llevar el acelerador a pleno régimen (fig. 10.B).
2. Acoplar el choke (fig. 10.C).
3. Presionar el mando del cebador (fig. 10.D) dos o tres veces. Asegurarse de que el orificio esté tapado con el dedo cuando se presiona el mando.
4. Arrancar con el mando eléctrico (párr. 6.3.4) o manual (párr. 6.3.3).
5. Descoplar el choke (fig. 10.C).

**IMPORTANTE** *Antes de trabajar con la máquina, esperar algunos minutos para que el aceite se caliente.*

### 6.3.2 Arranque en caliente

1. Llevar el acelerador a pleno régimen (fig. 10.B).
2. Verificar que el choke esté desacoplado (fig. 10.C).
3. Arrancar con el mando eléctrico o manual (ver a continuación).

**IMPORTANTE** *En la partida en caliente no presione el cebador.*

### 6.3.3 Arranque manual

Para arrancar manualmente el motor, tirar lentamente de la empuñadura (fig. 10.E) hacia fuera hasta que se perciba una cierta resistencia. En ese momento tirar con fuerza y acompañar la empuñadura cuando la suelte. Repetir la operación hasta que arranque el motor.

**NOTA** *No efectúe más de 3/4 intentos, de lo contrario se podría ahogar el motor. Verificar las posibles causas de falta de arranque en la "Tabla de identificación problemas".*

### 6.3.4 Arranque eléctrico

**⚠** *Asegurarse de que la instalación de alimentación esté provista de puesta a tierra y salvavidas.*

1. Introducir el enchufe del cable de alimentación (fig. 10.K) a una toma de alimentación de 230 V.
2. Presionar el pulsador de arranque para poner en marcha el motor.
3. Una vez puesto en marcha el motor, quitar el enchufe de la toma de alimentación.

### 6.3.5 Trabajo

Para trabajar con la máquina, proceder como se describe a continuación:

- Por medio del mando correspondiente, orientar el cepillo (fig. 1.G) en la posición deseada.
- Programar la marcha según el recorrido y la cantidad de material que barrer.
- Presionar el mando cepillo (fig. 9.C) para activar la rotación del cepillo.
- Presionar el mando de avance (fig. 9.D) para accionar la tracción.

**NOTA** *Utilizar siempre el motor a pleno régimen durante el uso de la máquina.*



### 6.3.6 Dirección

La dirección se efectúa llevando la máquina hacia la dirección deseada.

### 6.3.7 Cambio de marcha

El cambio de marcha es efectuado con la máquina parada.

Para cambiar marcha proceder como de describe a continuación:

- Parar la máquina soltando el mando de avance (fig. 12.D) y el mando cepillo (fig. 12.C).
- Desplazar la palanca del cambio en la posición deseada (fig. 12.A).
- Volver a comenzar el trabajo normal.

**IMPORTANTE** *El cambio de marcha con la máquina en movimiento provoca daños al sistema de transmisión.*

## 6.4 PARADA

Para parar la máquina soltar el mando cepillo (fig. 9.C) y el mando avance (fig. 9.D).

Para apagar la máquina colocar el interruptor de encendido en OFF (fig. 10.A).

 **No intente apagar la máquina accionando el mando choke. Esta acción puede dañar el motor.**

 **El motor podría estar muy caliente después del apagado. No toque el tubo ni las partes adyacentes. Existe peligro de quemaduras.**

## 6.5 RECOMENDACIONES DE USO

Esta máquina puede ser utilizada para barrer diferentes tipos de materiales, trabajando en diferentes zonas de trabajo.

### Indicaciones para todo tipo de terreno

- Mantener siempre la velocidad de avance y del cepillo apropiadas a las condiciones y a la cantidad del material que barrer, regulándolas de manera que el material se barra con un flujo constante.
- No aplique demasiada presión en el cepillo. Para un barrido adecuado son suficientes 5-10 cm de profundidad del cepillo en la mayoría de las operaciones.
- Reducir las revoluciones del motor antes de pararlo.

### Grandes áreas

- En caso de terreno irregular o bruto, disminuir la velocidad de avance para evitar que el cepillo de tumbo y se dañe.
- Barrer creando un paso central, dividiendo el área en 2 partes y sucesivamente barriendo las demás áreas. Esto disminuye la carga de trabajo en el cepillo.

### Nieve

- La evacuación de la nieve resulta más eficaz cuando todavía está fresca. Repasar las zonas ya limpias para eliminar los residuos de nieve
- Si es posible, expulsar la nieve en la dirección del viento. Controlar la distancia y la dirección de la nieve expulsada.
- Reducir las revoluciones del motor antes de pararlo.

### Suciedad y grava

- Para disminuir la cantidad de polvo que se levanta mientras se barre, trabajar con una baja velocidad del cepillo. Además, es posible trabajar en los días de humedad o nublados o después de que haya llovido.
- En caso de terreno con grava, regular la altura del cepillo de manera que roce solo las piedras, evitando lanzarlas y causando posibles daños.

### Residuos pesados

- Disminuir la velocidad de avance y trabajar sin utilizar toda la anchura de trabajo de la máquina.

## 6.6 DESPUÉS DEL USO

- Efectuar la limpieza (párr. 7.4).
- Mover varias veces hacia adelante y hacia atrás todos los mandos.
- Verificar que el choke esté acoplado.
- Comprobar que no haya componentes aflojados o dañados. Si fuera necesario, sustituir los componentes dañados y apretar posibles tornillos y pernos aflojados.

 **No cubrir la máquina hasta que el motor y el tubo estén otra vez calientes.**

## 7. MANTENIMIENTO

### 7.1 INFORMACIÓN GENERAL

**IMPORTANTE** *Leas normas de seguridad que seguir durante las operaciones de mantenimiento se describen en el par. 2.4.*

Respetar minuciosamente dichas indicaciones para evitar riesgos y peligros graves.

**⚠ Todos los controles y las intervenciones de mantenimiento deben ser efectuadas con la máquina parada y el motor apagado. Quitar la llave y leer las instrucciones relativas antes de iniciar cualquier operación de limpieza o mantenimiento.**

**⚠ Usar ropa adecuada, guantes y gafas antes de efectuar mantenimientos.**

- Las frecuencia y los tipos de intervención se resumen en la "Tabla de mantenimientos". La tabla tiene el objeto de ayudarle a mantener eficiente y segura su máquina. En esta se enumeran las principales intervenciones y la frecuencia prevista para cada uno de estos. Efectuar la relativa acción según el término que se verifica.
- El uso de recambios y accesorios no originales podría tener efectos negativos sobre el funcionamiento y sobre la seguridad de la máquina. El fabricante no se hace responsable en caso de daños o lesiones causadas por dichos productos.
- Los recambios originales se suministran en talleres de asistencia y por parte de vendedores autorizados.

**IMPORTANTE** *Todas las operaciones de mantenimiento y de regulación no descritas en este manual deben ser efectuadas por nuestro Vendedor o por un Centro especializado.*

## 7.2 SUMINISTRO DE CARBURANTE

Para suministrar el carburante:

1. Aflojar el tapón de cierre del depósito y extraerlo (fig. 10.F).
2. Introducir el embudo (fig. 10.G).
3. Abastecer con el carburante y quitar el embudo (fig. 10.G).
4. Al finalizar el abastecimiento apretar bien el tapón del carburante y limpiar las posibles fugas. (fig. 10.F).

**NOTA** *No llene el depósito de carburante hasta el tope.*

**NOTA** *Use solo el carburante indicado en la tabla de datos técnicos. No utilice otros tipos de carburante. Es posible utilizar carburantes ecológicos, como la gasolina a base de alquilatos. La composición de esta gasolina tiene un impacto menor en personas y ambiente. No están indicados efectos negativos relacionados con el uso de las mismas. Sin embargo en el comercio existen tipos de gasolina a base de alquilatos para*

*las cuales no es posible dar indicaciones precisas con respecto a su uso. Para mayores informaciones se aconseja consultar las instrucciones y los datos suministrados por el fabricante de gasolina a base de alquilatos.*

**NOTA** *El carburante se deteriora y no puede permanecer en el depósito durante un periodo superior a 30 días. Antes del almacenamiento durante un largo periodo, cargar en el depósito una cantidad de carburante suficiente para que termine el último uso (cap. 8).*

## 7.3 CONTROL / LLENADO ACEITE MOTOR

**⚠ Comprobar el nivel del aceite antes de cada uso.**

**NOTA** *La máquina se entrega al usuario sin aceite motor.*

### 7.3.1 Control / llenado

Procedimiento:

- Poner la máquina sobre una superficie plana para el control.
- Limpiar alrededor de la varilla. Aflojarla y extraerla. Limpiar la varilla (fig. 10.H).
- Introducir completamente la varilla sin atornillarla en posición.
- Extraer de nuevo la varilla. Comprobar el nivel de aceite.
- Llenar utilizando el tubo de extensión (fig. 3.E), si el nivel es inferior a la señal "MÁX" (fig. 12)
- Para el correcto procedimiento de sustitución ver par. 7.3.2

**⚠ No exceder en el llenado, esto podría causar el sobrecalentamiento del motor. Si el nivel supera el nivel "MÁX", drenar hasta alcanzar el nivel correcto.**

**NOTA** *Para el tipo de aceite a usar ver "Tabla datos técnicos".*

### 7.3.2 Sustitución

**⚠ El aceite motor podría estar muy caliente si se quita inmediatamente después de haber apagado el motor. Por lo tanto, dejar enfriar el motor durante algunos minutos antes de quitar el aceite.**

Sustituir el aceite motor con las frecuencia indicadas en la "Tabla de mantenimientos". Cambiar el aceite más a menudo si el motor debe funcionar en condiciones difíciles.

Proceder como se describe a continuación:

1. Colocar la máquina en una superficie plana.

2. Posicionar un recipiente de recogida al nivel del tubo de descarga.
3. Quitar el tapón de carga (fig. 10.H).
4. Quitar el tapón de descarga (fig. 10.I).
5. Recoger el aceite en el recipiente.
6. Volver a enroscar el tapón de descarga del aceite.
7. Limpiar las posibles fugas de aceite.
8. Llenar con aceite nuevo. Para la cantidad de aceite ver “**Tabla datos técnicos**”.
9. Cada vez que se llena, poner en marcha el motor y proceder al mínimo durante 30 segundos.
10. Controlar que no haya pérdidas de aceite.
11. Apagar el motor. Esperar 30 segundos y controlar de nuevo el nivel del aceite. Si fuera necesario ver también “control/llenado” (párr. 7.3.1).

**IMPORTANTE** *Entregar el aceite para la eliminación conforme con las normativas locales.*

## 7.4 LIMPIEZA

**⚠ Efectuar las operaciones de limpieza con la máquina apagada. No intente quitar posible material enganchado en el cepillo sin antes haber:**

- **Soltado los mandos cepillo y avance.**
- **Apagar el motor.**

Limpiar siempre la máquina después del uso. Para la limpieza, atenerse a las instrucciones siguientes:

- Limpiar el motor con un cepillo y/o aire comprimido.
- No pulverizar agua directamente en el motor.
- Después de la limpieza con agua, poner en marcha la máquina y el cepillo para eliminar el agua que de lo contrario podría penetrar en los cojinetes y provocar daños.

**IMPORTANTE** *No utilice nunca agua a alta presión. Podría dañar los componentes eléctricos.*

## 7.5 BUJÍA

Para operaciones en la bujía contactar con un Distribuidor o Centro de asistencia autorizado. Consultar la tabla de mantenimientos y la tabla de identificación de problemas para las intervenciones relativas a la bujía.

## 7.6 CARBURADOR

El carburador es ajustado previamente por el fabricante. Consultar la tabla de identificación de

problemas para verificar cuándo es necesario intervenir en el carburador (cap. 12).

## 7.7 LIMPIEZA FILTRO AIRE

1. Aflojar la manija de la tapadera del filtro (fig. 13.A) y eliminar la tapadera (fig. 13.B).
2. Aflojar la manija (fig. 13.C) y extraer el filtro (fig. 13.D).
3. Limpiar el filtro soplando aire comprimido dentro y fuera.
4. Controlar que el filtro no esté dañado, de lo contrario debe ser sustituido.
5. Volver a montar en secuencia el filtro (fig. 13.D), la manija (fig. 13.C), la tapadera (fig. 13.B) y la manija (fig. 13.A).

## 7.8 TUERCAS Y TORNILLOS DE FIJACIÓN

- Mantener apretados tuercas y tornillos para asegurarse que la máquina esté siempre en condiciones seguras de funcionamiento.

## 8. ALMACENAMIENTO

Cuando la máquina debe almacenarse durante un periodo superior a 30 días:

1. Cambiar el aceite motor si la operación no se ha efectuado en los tres meses anteriores.
2. Limpiar cuidadosamente la máquina.
3. Comprobar que la máquina no esté dañada. Si es necesario, realizar reparaciones.
4. Si la pintura está dañada, retocarla para evitar la oxidación.
5. Proteger las superficies metálicas expuestas a la oxidación.
6. Guardar la máquina en un ambiente cerrado, si es posible.
7. Evitar posicionar cargas pesadas encima del cepillo y el cárter de protección del cepillo. El peso podría deformar el cepillo y hacerlo inutilizable.

## 9. ASISTENCIA Y REPARACIONES

Este manual suministra todas las indicaciones necesarias para la conducción de la máquina y para un correcto mantenimiento de base que se efectúa por el usuario. Todas las intervenciones de regulación y mantenimiento no descritas en este manual deben efectuarse en su Distribuidor o en un Centro especializado, que dispone de conocimientos y herramientas necesarias para que el trabajo se efectúe correctamente, manteniendo el grado de seguridad original de la máquina.

Operaciones efectuadas en estructuras inadecuadas o por personas no cualificadas conllevan el vencimiento de toda forma de Garantía y de toda obligación o responsabilidad del Fabricante.

- Solo los centros de asistencia autorizados efectúan las reparaciones y el mantenimiento en garantía.
- Los talleres de asistencia autorizados utilizan exclusivamente recambios originales. Los recambios y los accesorios originales se han desarrollado especialmente para las máquinas.
- Los recambios y los accesorios no originales no están aprobados; el uso de recambios y accesorios no originales invalida la garantía.
- Se recomienda llevar la máquina una vez al año a un taller de asistencia autorizado para el mantenimiento, la asistencia y el control de los dispositivos de seguridad.

## 10. COBERTURA DE LA GARANTÍA

La garantía cubre todos los defectos de los materiales y de fabricación. El usuario deberá

seguir atentamente todas las instrucciones indicadas en la documentación adjunta.

La garantía no cubre los daños debidos a:

- Fata de familiaridad con la documentación adjunta.
- Descuidos.
- Uso y montaje incorrectos o no permitidos.
- Utilización de piezas de recambio no originales.
- Utilización de accesorios no distribuidos o no aprobados por el fabricante.

La garantía tampoco cubre:

- El desgaste normal de los materiales de consumo como correas de transmisión, taladros, faros, ruedas, pernos de seguridad y cables.
- Desgaste normal.
- Motores. Son cubiertos por las garantías del fabricante del motor en los términos y en las condiciones especificadas.

El comprador está protegido por las propias leyes nacionales. Los derechos del comprador previstos por las propias leyes nacionales no se limitan, de ninguna manera, a esta garantía.

## 11. TABLA DE MANTENIMIENTOS

Intervención	Periodicidad		Párrafo
	Primera vez	Sucesivamente cada	
<b>MÁQUINA</b>			
Control de todas las fijaciones	-	Antes de cada uso	7.7
Controles de seguridad / Control de los mandos	-	Antes de cada uso	6.2
Limpieza general y control	-	Después de cada uso	7.4
<b>MOTOR</b>			
Limpieza de la bujía	-	25 horas / después de cada temporada	***
Sustitución bujía	-	100 horas / después de cada temporada	***
Control/llenado nivel aceite motor	-	5 horas / después de cada uso	7.3.1
Sustitución aceite motor	5 horas	50 horas / después de cada temporada	7.3.2
Limpieza filtro aire carburador	-	10 horas / después de cada uso	7.4

\*\*\* Intervenciones que deben ser efectuadas por nuestro Distribuidor o por un Centro de asistencia autorizado

## 12. IDENTIFICACIÓN PROBLEMAS

INCONVENIENTE	POSIBLE CAUSA	REMEDIO
1. Falta arranque	Interruptor de encendido en posición OFF.	Colocar le interruptor de encendido en ON.
	Falta de carburante	Llenar el depósito con carburante limpio y puro.
	Choke desacoplado	Acoplar el choke.
	Cebador no presionado	Presionar el cebador
	Motor ahogado	Esperar algunos minutos antes de arrancar. No presione el cebador y desacoplar el choke.
	Bujía dañada	Contactar el centro de asistencia autorizado.
	Carburante viejo	Contactar el centro de asistencia autorizado.
	Agua en el carburante	Contactar el centro de asistencia autorizado.
2. Pérdida de potencia.	Expulsión de demasiado material	Reducir la velocidad
	Tapón depósito carburante suciedad o cubierto de hielo o nieve.	Quitar la suciedad, el hielo o nieve de arriba y alrededor del tapón del depósito.
3. Motor gira al mínimo o funciona de manera regular.	El choke está desacoplado	Desacoplar el choke.
	Carburante viejo	Contactar el centro de asistencia autorizado.
	Agua en el carburante	Contactar el centro de asistencia autorizado.
	Carburador necesidad de sustitución	Contactar el centro de asistencia autorizado
4. Vibraciones excesivas	Partes aflojadas o cepillo dañado.	Apretar todos los dispositivos de fijación. Sustituir las partes dañadas en un centro de asistencia autorizado.
	Mango no posicionado correctamente.	Asegurarse de que el mango esté fijado en su posición.
5. Pérdida o disminución en la expulsión del material	Cepillo encasquillado	Eliminar posibles residuos u objetos extraños del cepillo.
	Cepillo demasiado distante del terreno.	Regular la altura de las ruedecitas.
6. Tracción sin funcionar	Cable de mando de accionamiento de la tracción no regulado correctamente.	Contactar el centro de asistencia autorizado.

Si los inconvenientes perduran después de haber aplicado las soluciones descritas, contactar a su Distribuidor.



## SISUKORD

1. ÜLDANDMED	1
2. OHUTUSNÕUDED	2
2.4 Hooldamine, hoidmine ja transportimine	3
3. MASINAGA TUTVUMINE	3
3.1 Masina kirjeldus ja ettenähtud kasutusotstarve	3
3.2 Ohutusmärgistus	4
3.3 Andmesilt	4
3.4 Põhikomponendid	5
4. KOKKUMONTEERIMINE	5
4.1 Monteeritavad komponendid	5
4.2 Harja ja juhtkangi juhtkaablite paigaldamine	5
4.3 Juhtraua monteerimine	5
4.4 Käiguvaheti paigaldamine	5
4.5 Harja suunaja paigaldamine	5
5. JUHTSEADMED	6
5.1 Süütelüliti	6
5.2 Gaasihob	6
5.3 Öhuventiil	6
5.4 Primer	6
5.5 Käepide manuaalseks käivitamiseks	6
5.6 Elektrilise käivituse lüliti	6
5.7 Juhtkang	6
5.8 Harja juhtseade	6
5.9 Käiguhoob	6
5.10 Harja suunaja	6
5.11 Tulede lüliti	6
6. MASINA KASUTAMINE	7
6.1 Eeltööd	7
6.2 Ohutuskontrollid	7
6.3 Käivitamine / töötamine	7
6.4 Seiskamine	8
6.5 Soovitused kasutuseks	8
6.6 Pärast kasutamist	9
7. HOOLDUS	9
7.1 Üldandmed	9
7.2 Kütuse tankimine	9
7.3 Mootoriõli kontroll/lisamine	9
7.4 Puhastamine	10
7.5 Süüteküünal	10
7.6 Karburaator	10
7.7 Õhufiltri puhastamine	10
7.8 Lukustusmutrid- ja kruvid	10
8. HOIUSTAMINE	10
9. TEENINDUS JA REMONT	10
10. GARANTII KATE	11
11. HOOLDUSTÖÖDE TABEL	11
12. RIKETE TUVASTAMINE	12

## 1. ÜLDANDMED

### 1.1 KUIDAS KASUTUSJUHENDIT LUGEDA

Kasutusjuhendi mõned ohutuse või töötamise seisukohalt olulised punktid on järgmise kriteeriumi alusel esile toodud:

**MÄRKUS** või **TÄHTIS** sisaldab täpsustusi või uusi elemente eespool märgitu juurde, et masinat mitte kahjustada ega kahju tekitada.

Sümbol  tähistab ohtu. Hoiatuste eiramisega võib kaasneda vigastuste oht iseendale või teistele isikutele ja/või kahju.

Punktid, mis on tähistatud hallide täppidega kontuuriga ruuduga, näitavad võimalikke omadusi, mida kõikidel käesolevas juhendis kirjeldatud mudelitel ei pruugi olla. Kontrollige, kas teie mudelil on nimetatud omadused.

Kõik tähistused "eesmine", "tagumine", "parem" ja "vasak" on määratletud juhiistmelt näoga sõidusuunas.

### 1.2 VIITED

#### 1.2.1 Joonised

Käesoleva kasutusjuhendi joonised on nummerdatud 1,2,3 ja nii edasi. Joonistel kujutatud komponendid on tähistatud tähtedega A,B,C, ja nii edasi. Viide komponendile C joonisel 2 märgitakse tekstiga: „Vt jn 2.C” või lihtsalt "(jn 2.C)". Joonised on näitlikud. Tegelikud osad võivad joonistel kujutatutest erineda.

#### 1.2.2 Pealkirjad

Kasutusjuhend on jagatud peatükkideks ja punktideks. Punkti "2.1. Väljaõpe" pealkiri on punkti 2 alapealkiri. „2. Ohutusnõuded". Viited pealkirjadele või punktidele on tähistatud lühendiga ptk või lõik ja vastava numbriga. Näiteks: "ptk 2" või "lõik 2.1".

## 2. OHUTUSNÕUDED

### 2.1 VÄLJAÕPE

 **Enne masina kasutamist lugege tähelepanelikult käesolevat kasutusjuhendit.**

 **Õppige tundma juhtseadmeid ja masina õigesti kasutamist. Õppige mootorit kiiresti seiskama. Hoiatuste ja kasutusjuhendi eiramine võib põhjustada tulekahju ja/või tõsiseid vigastusi. Hoidke kõik ohutusnõuded ja kasutusjuhendid alles edaspidiseks kasutamiseks.**

- Ärge kunagi lubage masinat kasutada lastel või inimestel, kes ei ole juhistega vajalikul määral tutvunud. Kohalikud seadused võivad sätestada kasutaja miinimumea.
- Ärge kasutage kunagi masinat, kui kasutaja on väsinud või haige või on tarvitanud ravimeid, uimasteid, alkoholi või aineid, mis mõjuvad kahjulikult tema reageerimisvõimele ja tähelepanule.
- Pidage meeles, et seadmega töötaja või selle kasutaja vastutab õnnetuste ja kahjustuste eest, mis võivad tekkida teistele inimestele või nende omandile. Kasutaja vastutusallas on hinnata töökoha võimalikke ohtusid ja võtta kõik vajalikud ettevaatusabinõud enda ja teiste ohutuse tagamiseks, eriti nõlvadel, konarlikul, libedal või ebastabiilsel pinnal.

### 2.2 EELTÖÖD

#### Isikukaitsevahendid

- Kandke tänavapühkija kasutamise ajal sobivaid riideid.
- Kandke jalatseid, mis tagavad hea haarduvuse libedatel pindadel.
- Masina kasutamise, hooldamise või parandamise ajal kandke alati kaitseprille või näokaitsekraani. Mootoriga masina töötamine võib põhjustada võõrkehade paiskumist silma.
- Kandke müravastaseid kõrvaklappe.

#### Tööala / Masin

- Kontrollige hoolikalt puhastatava ala ja eemaldage võimalikud võõrkehad. Näiteks uksematid, kelgud, lauad, juhtmed jne.
- Enne mootori käivitamist kontrollige, et kõik juhtseadmed, mis mõjutavad masina liikumist, on välja lülitatud.

#### Sisepõlemismootor: kütus

- Hoiatus: kütus on väga tuleohtlik! Käitlege ettevaatlikult!
- Hoida kütust alati sobivates anumates.

- Kütuse tankimine peab toimuma lehtri abil, öues ja selle ajal ei tohi suitsetada.
- Tankige enne mootori käivitamist. Ärge avage paagi korki ega tankige, kui mootor on sisse lülitatud või on veel soe.
- Kui kütust läheb maha, siis ärge käivitage mootorit kohe, vaid viige masin sellest kohast eemale, puhastage maapind ja masin koheselt kütusest.
- Keerake paak ja tankimisnõud alati korralikult kinni.
- Vältige kütuse kokkupuutumist riietega, kui see peaks nii minema, siis vahetage riided enne mootori käivitamist.

### 2.3 KASUTAMISE AJAL

#### Tööala

- Masinat ei tohi kasutada plahvatusohtlikus keskkonnas, tuleohtlike vedelike, gaaside või tolmu läheduses. Elektrikontaktid või mehaaniline hõõrdumine võivad tekitada sädemeid, mis võivad tolmu või aurd sүүdata.
- Masinat ei tohi käivitada siseruumides, kus ohtlik vingugaas võiks koguneda. Masinat tohib käivitada vabas õhus või hästi õhutatud kohas. Pidage meeles, et heitgaasid on mürgised.
- Töötage ainult päevavalguses või heas kunstvalguses ja hea nähtavuse juures.
- Hoidke inimesed, lapsed ja loomad tööalalt eemale. Lapsed peavad olema teise täiskasvanu järelevalve all.
- Olge eriti tähelepanelik masina kasutamisel kruusateedel, kõnniteedel ja tänavatel, kui lapsed teed või tänavat ületavad. Pöörake tähelepanu varjatud ohtudele.
- Kui masinat kasutatakse tee lähedal, pöörake tähelepanu liiklusele.

#### Toimimisviis

- Ärge suunake harja vastu tuult, teiste inimeste, loomade, sõidukite ega hoonete poole, mida võiks kahjustada harjatavate materjalidega pihta saamine. Ärge lubage kellelgi seista masina ees.
- Ärge kasutage tänavapühkijat kunagi tarade, autode, akende, klaaspiirete jne. läheduses, kui hari pole sobivas suunas reguleeritud.
- Käsi ja jalgu ei tohi viia pöörlevate osade lähedusse. Hoidke harja korpus alati puhas.
- Kui tänavapühkija läheb vastu võõrkeha või hakkab ebanormaalselt vibreerima, siis lülitage mootor välja, oodake kuni kõik liikuvad osad seiskuvad ja kontrollige hoolikalt, et masin ei oleks saanud kahjustada. Tavaliselt tähistavad vibratsioonid mõne probleemi olemasolu. Parandage võimalikud kahjustused enne masina järgmist kasutamist.
- Enne masina juurest eemaldumist lülitage mootor välja ja deaktiveerige kõik juhtseadmed.

- Enne masina parandamist, puhastamist, inspekteerimist või reguleerimist lülitage mootor välja ja oodake kuni kõik liikuvad osad seiskuvad (välja arvatud juhtudel, kus juhistes on selgelt nõutud vastupidist). Ühendage elektrimootori juhtmed lahti. (lisavarustus)
- Ärge puudutage kasutamise ajal mootori osi, sest need on kuumenavad. Põletusohu.
- Masinaga ei tohi transpordikiirusel liikuda mööda libedat pinda. Olge ettevaatlik tagurdamisel. Enne tagurdamist ja tagurdamise ajal vaadake alati seljataha veendumaks, et seal ei ole takistusi.
- Masina teiseks kasutamise ajal või siis kui seda ei kasutata, deaktiveerige hari.
- Veenduge, et teil oleks alati kindel tasakaal ja haarake kindlalt juhtrauast kinni. Kõndige, ärge kunagi jookske.

### Kasutuspiirangud

- Ärge kasutage masinat nõlval ristisuunas. Liikuge alati ülalt alla ja seejärel alt üles. Olge eriti ettevaatlik suuna muutmisel kallakul. Vältige järskusid nõlvast.
- Ärge kasutage masinat, kui kaitsmed ei ole piisavad või kui ohutusseadmed ei ole õigesti asetatud.
- Ärge eemaldage ega võltsige olemasolevaid ohutussüsteeme.
- Ärge muutke mootori seadeid ega reguleerige üle. Kui mootor pannakse tööle liiga kõrgetel pööretel, suureneb vigastuste oht.
- Masinat ei tohi üle koormata seda liiga kiiresti juhtides.
- Ärge asetage käsi harja korpuse sisse, kui te pole mootorit välja lülitanud ja oodanud, et liikuvad osad seiskuksid.

## 2.4 HOOLDAMINE, HOIDMINE JA TRANSPORTIMINE

Regulaarne hooldamine ja õigesti hoidmine säilitab masina ohutusomadusi.

**⚠ Defektset või kahjustatud osad tuleb välja vahetada ning mitte kunagi parandada. Kasutage ainult originaalvaruosi: muude kui originaalvaruosade ja/või valesti paigaldatud osade kasutamine kahjustab masina ohutust, võib põhjustada õnnetusi või vigastusi ja vabastab tootja igasugusest kohustusest või vastutusest.**

### Hooldamine

- Kui peate paagi tühjendama kütusest, siis tehke seda külmstardiga.
- Põlenguohu vähendamiseks kontrollige regulaarselt masinat õli ja/või kütuselekete suhtes.

### Hoidmine

- Ärge jätke kütust paaki, kui ladustate masinat hoones, kus kütuseaurud võiksid kokku puutuda lahtise leegiga, säedemete või soojusallikatega.
- Laske mootoril enne tänavpühkija kinnisesse ruumi seisma panemist maha jahtuda.
- Kui tänavpühkijatuleb panna pikemaks ajaks seisma, vaadake alati kasutusjuhendist olulisi üksikasju.

### Transportimine

- Kui masinat transporditakse veokil või järeelhaagisel, siis kasutage vastupidavaid, piisava laiuse ja pikkusega rampe.
- Laadige masinat väljalülitatud mootoriga, tõugates, kasutades piisavat arvu inimesi.
- Teisaldamise ajaks sulgege kütusekraan (kui on olemas) ja kinnitage masin korralikult kettide või trosside abil transpordivahendi külge.

## 2.5 KESKKONNAKAITSE

Keskkonnakaitse peab masina kasutamisel olema oluline ja eelistatud aspekt kaitsmaks meie tsiviilse kooselu ja keskkonna huve.

- Vältige naabrite häirimist.
- Järgige täpselt kohalike jättemeetlusnorme pakendite, õlide, kütuse, filtrite, kahjustatud osade või mis tahes muude keskkonnaohtlike elementide kõrvaldamise kohta; neid jäätmeid ei tohi visata prügi hulka, vaid need tuleb eraldada ja viia vastavatesse kogumispunktidest, kus hoolitsetakse materjalide ringlussevõtu eest.
- Kui masin kasutusest kõrvaldatakse, ärge visake seda loodusesse, vaid viige see vastavalt kohalikele kehtivatele normidele jättemeetluspunkti.

## 3. MASINAGA TUTVUMINE

### 3.1 MASINA KIRJELDUS JA ETTENÄHTUD KASUTUSOTSTARVE

#### See masin on tänavapühkija.

Masin on varustatud korpusega kaitstud harjaga, millega pühitakse edasisuunas. Harja käitab mootor, mis veab ka masinat ennast. Masinat juhitakse hoobadega armatuuril. Kasutaja saab masinat juhtida ning peamiseid juhtseadmeid kasutada ilma juhikohalt lahkumata, püstijalu ja masina taga.



### 3.1.1 Ettenähtud otstarve

Masin on projekteeritud ja ehitatud pühkimiseks, prügi koristamiseks ja eemaldamiseks kõnniteedelt, aedadest, läbisõidukohtadest ja muudelt maapinna tasandi pindadelt. Tänavapühkijaga võib pühkida ainult asju nagu lehti, lund, tolmu, peenikest kruusa ja väikest prahti.

### 3.1.2 Ebaõige kasutus

Mistahes muu kasutus, mis erineb ülalnimetatust, võib osutada ohtlikuks ja kahjulikuks inimestele ja/või esemetele. Ebaõige kasutuse alla käivad (näiteks, aga mitte ainult):

- Masina kasutamine maapinna tasandist kõrgematel pindadel, nagu majakatusel, garaažikatusel, verandal või muudel struktuuridel või ehitistel.
- Koorma vedamine või lükkamine
- Laste või teiste reisijate vedamine.

**TÄHTIS** *Masina ebaõige kasutus muudab garantii kehtetuks ja välistab igasuguse tootjapoolse vastutuse, jättes kasutaja kanda kõik kulukohustused, mis tulenevad talle endale või teistele isikutele tekitatud kahjust või vigastustest.*

### 3.1.3 Kasutaja tüüp

Masin on ette nähtud kasutamiseks tarbijatele, seega mitteprofessionaalsetele operaatoritele. Masin on ette nähtud harrastuskasutuseks.

**TÄHTIS** *Masinat peab korraga kasutama ainult üks töötaja.*

## 3.2 OHUTUSMÄRGISTUS

Masina peal on kujutatud mitmesugused sümbolid (jn 4). Nende ülesanne on tuletada masinaga töötajale meelde toimimisviise, mida tuleb järgida masina kasutamiseks vajaliku hoolikuse ja ettevaatusega. Sümbolite tähendus:



**ETTEVAATUST!**



**ETTEVAATUST!** Lugege juhiseid enne masina kasutamist.



**OHT!** Esemete väljapaiskumine. Ärge suunake harja kõrvalviibijate või loomade suunas.



**OHT!** Hoidke inimesed, lapsed ja loomad tööalalt eemal.



**OHT!** Hoidke käed ja jalad pöörlevatest osadest eemal.



**OHT!** Kasutage kuulmiskaitsevahendeid.



**OHT!** Alati tuleb kanda kaitseprille.



**OHT!** Mootorid väljutavad vingugaasi. ÄRGE käivitage masinat suletud ruumis.



**OHT!** Kütus on tule- ja plahvatusohtlik. Enne kütuse lisamist lülitage mootor välja ja laske sel jahtuda



**OHT!** Tule- ja plahvatusoht. Ärge suitsetage, kasutage lahtist tuld ega süüteallikaid.

**TÄHTIS** *Kulunud või loetamatuks muutunud kleepsildid tuleb välja vahetada. Uusi kleepsilde saab volitatud teeninduskeskusest.*

## 3.3 ANDMESILT

Masina andmesildil on märgitud järgmised andmed (jn 1):

1. Tootja aadress
2. Masina tüüp
3. Müravõimsuse tase
4. CE vastavusmäärgistus
5. Mootoripöörete arv
6. Mootori võimsus
7. Mootori töömaht
8. Tootmisaasta
9. Registreerimisnumber
10. Tootekood

Kirjutage masina identifitseerimisandmed kaane tagaküljel olevale sildile õigesti lahtritesse.

**TÄHTIS** *Kasutage toote andmesildil märgitud tunnusunimesid.*

**TÄHTIS** *Iga kord, kui võtate ühendust volitatud teeninduskeskusega, kasutage masina identifitseerimiseks selle tunnusunime*

### 3.4 PÕHIKOMPONENDID

Masin koosneb järgmistest põhikomponentidest (jn 1):

- A. Šassii
- B. Mootor
- C. Kütusepaak
- D. Käepide
- E. Armatuurlaud
- F. Harja kaitsekarter
- G. Hari
- H. Väikesed rattad
- I. Ratas
- J. Konksud seadmete kinnitamiseks
- K. Tuled (lisavarustuses)
- L. Elektrilise käivituse lüliti

## 4. KOKKUMONTEERIMINE

Ladustamis- ja transpordipõhjustel ei ole masina mõnesid komponente külge pandud otse tehases, vaid need tuleb masina külge monteerida pärast pakendi eemaldamist järgides järgnevat instruksiooni.

**⚠ Pakkige lahti ja monteeri ainult tasasel ja kõval pinnal, kus on piisavalt ruumi masina ja pakendite liigutamiseks, kasutades alati sobivaid tööriistu. Masinat ei tohi kasutada enne peatükis "MONTEERIMINE" toodud juhiste lõpule viimist.**

**TÄHTIS** Masin tarnitakse ilma mootoriõli ja kütusega.

### 4.1 MONTEERITAVAD KOMPONENDID

Pakendis on kaasas järgmises tabelis loetletud monteeritavad komponendid (jn 3):

Viide	Kirjeldus	Kogus
A	Kangide ja kaablitega juhtraud	1
B	Juhtraua kinnituskruvid	4
C	Juhtraua kinnituspoldid	4
D	Lehter	1
E	Pikendusvoolik õiile	1
F	Küünalde eemaldamisvõti	1
G	Kruvid	1

#### 4.1.1 Lahtipakkimine

1. Avage pakend ettevaatlikult, et komponente mitte kaotada
2. Tutvuge karbis oleva dokumentatsiooniga, sealhulgas juhendiga.

3. Võtke kõik pealemonteerimata komponendid kastist välja.
4. Tõstke masin kastist välja.
5. Kõrvaldage kast ja pakendid vastavalt kohalikele eeskirjadele.

### 4.2 HARJA JA JUHTKANGI JUHTKAABLITE PAIGALDAMINE

Ühendage kaabli aas rõngasse (jn 5).

**MÄRKUS** kaablid on juba armatuurlauaga ühendatud.

### 4.3 JUHTRAUA MONTEERIMINE

Juhtraud tarnitakse koos monteeritud armatuurlauaga. Kruvid juhtraua kinnitamiseks masina külge, kruvid käiguvaheti kinnitamiseks ja kruvid harja suunamise juhtimiseks on pakendatud eraldi pakki, mis on masinaga kaasas. Paigaldage nii:

1. Lähendage juhtraua otsad (jn 6.A) toele (jn 6.B)

Paigaldage vahepuksid (jn 6.C) ja joondage avad nii, et õige suurusega avad jääksid õigele poole (väiksem ava välja- ja suurem ava sissepoole).

2. Pange avadesse kruvid ja mutrid ja keerake kinni.

#### 4.3.1 Hoobade käepidemete paigaldamine

1. Keerake käepide keermeslatile käiguhooval (jn 9.A) ja harja suunamise hoovale (jn 9.B).
2. Keerake lukustusmutter kinni.

### 4.4 KÄIGUVAHETI PAIGALDAMINE

1. Eemaldage käiguvaheti liigendi (jn 7.A) küljest seib (jn 7.B) ja tihvt (jn 7.C).
2. Asetage käiguvaheti liigend (jn 7.A) hoova avasse (jn 7.D), et ühendada ülekandega.
3. Kinnitage seib (jn 7.B) tihvt (jn 7.C).

### 4.5 HARJA SUUNAJA PAIGALDAMINE

1. Eemaldage harja suunaja liigendi (jn 8.A) küljest mutter (jn 8.B).

2. Asetage harja suunaja liigend (jn 8.A) hoova avasse (jn 8.C).
3. Kinnitada mutter (jn 8.B).

## 5. JUHTSEADMED

### 5.1 SÜÜTELÜLITI

Võimaldab mootori seiskamist ja käivitamist. Süütelülitiil on kaks asendit (jn 10.A):

1. Lüliti väljas OFF mootor seiskub ja seda ei saa käivitada.
2. Lüliti sees ON mootorit saab käivitada ja tööle panna.

### 5.2 GAASIHOOB

Reguleerib pöörete arvu.

Sildil näidatud asendid vastavad joonisele (jn 10.B):



**1. Täiskäik.** Kasutatakse alati masina käivitamisel ning töötamisel.



**2. Miinimumpöörideid.** Kasutatakse siis, kui mootor on ümberliigutamise ajal piisavalt soe.

### 5.3 ÕHUVENTIIL

Kasutatakse mootori külmstartiks. Õhuventiilil on kaks asendit (jn 10.C):



Vasakul - õhuventiil on lahti (külmstartil).

Paremalt - õhuventiil on kinni (tavalisel töötamisel ja sooja mootoriga käivitamisel).

### 5.4 PRIMER

Vajutades primeri kummist seadet pumbatakse kütust karburaatori sisselaskekollektorisse, lihtsustades sedasi mootori külmstarti (jn 10.D).

### 5.5 KÄEPIDE MANUAALSEKS KÄIVITAMISEKS

Mootori manuaalseks käivitamiseks (jn 10.E).

### 5.6 ELEKTRILISE KÄIVITUSE LÜLITI

Mootori elektriliseks käivitamiseks (jn 10.J) kui masin on ühendatud elektrivõrku (jn 10.K) kolme haruga kaabliga, millel on maandus.

### 5.7 JUHTKANG

Masina edasiliikumiseks.

- Edasi liikumiseks vajutage kang (jn 9.D) alla vastu käepidet.
- Lahti laskmisel edasiliikumine lakkab ja kang naaseb esialgsesse asendisse.
- Kui juhtkangi vajutatakse samaaegselt harjaga (jn 9.C) käivitamisega, siis juhtkangi lahtilaskmisel jääb see sisselülitatuks. Edasikäik lülitub välja alles siis, kui lahti lastakse harja juhtseadmest (jn 9.C) (vastava eelvalmidusega masinatel).

### 5.8 HARJA JUHTSEADE

Käivitab harja.

- Harja pöörlemiseks vajutage kang (jn 9.C) alla kuni see puutub vastu käepidet.
- Kui harja juhtseadet liigutatakse üks kord, siis sellest lahti laskmisel harja liikumine peatub ja hooob liigub automaatselt esialgsesse asendisse.

### 5.9 KÄIGUHOOB

Masin on varustatud hoovaga vahetatavate käikudega (jn 9.A).

- 5 / 6 käiku edaspidi liikumisel kiiruse reguleerimiseks.
- 2 käiku tagurpidi liikumisel kiiruse reguleerimiseks

### 5.10 HARJA SUUNAJA

Harja suunamine soovitud nurga alla käib kangi (jn 9.B) abil. Harja liigutamiseks on hooval edasitagasi suunal 3 asendit.

- **Hooob edasi** = 15° paremale.
- **Hooob keskel** = 0° nurk puudub.
- **Hooob vasakul** = 15° vasakule.

### 5.11 TULEDE LÜLITI

- Tulede sisse lülitamiseks lükake lüliti asendisse I (jn 9.E).
- **Tuled põlevad** = lüliti I asendis

## 6. MASINA KASUTAMINE

**TÄHTIS** Kohustuslikke ohutusnõudeid, mida tuleb masina kasutamisel järgida, on kirjeldatud ptk-s 2. Järgige hoolikalt neid nõudeid, et mitte sattuda tõsisesse ohtu.

### 6.1 EELTÖÖD

Enne masina kasutamist kontrollige kütuse ja õlitaset. Kütuse tankimise ja õli lisamise protseduuri ja ettevaatusabinõude kohta vaata (lõik 7.2 ja lõik 7.3).

Väikesed rattad on vajalikud harja maapinnast kauguse reguleerimiseks. Enne masina kasutamist reguleerige rattaid:

1. Vabastage kaitse (jn 11.A).
2. Eemaldage tihvt (jn 11.B).
3. Tõstke/langetage rattad (jn 11.C).
4. Pange tihvt tagasi.
5. Pange kaitse tagasi.

1. Lõdvendage küljel nupp (jn 11.D).
2. Keerake ülemist nuppu (jn 11.E) päri- ja vastupäeva, et tõsta või langetada rattaid.
3. Pingutage küljel nupp (jn 11.D).

### 6.2 OHUTUSKONTROLLID

Veenduge, et olete neist aru saanud enne alustamist. Sooritada tuleb alloletatud ohutuskontrollid ja kontrollida, et tulemused vastaksid tabelis näidatule.

 **Tehke alati enne kasutamist ohutuskontrollid.**

#### 6.2.1 Üldkontroll

Objekt	Tulemus
Kütusevoolikud ja ühendused.	Lekked puuduvad.
Elektrijuhtmed.	Kõik isolatsioon on terve. Mehaanilisi kahjustusi ei ole.
Õlivoolikud	Lekked puuduvad. Kahjustused puuduvad.
Proovijuhtimine	Ebanormaalsed vibratsiooni ei ole. Ebanormaalsed helisid ei ole.

### 6.2.2 Veo ja harja töö test

Tegevus	Tulemus
Käivatage masin (lõik 6.3)	Rattad ja hari peavad jääma seisma.
<b>Edasiveo test</b>	
Vajutage juhtkangi (jn 9.D).	Rattad panevad masina liikuma.
Laske lahti juhtkang (jn 9.D)	Rattad seiskuvad
<b>Harja töötamise test</b>	
Vajutage harja käivitamise hooba (jn 9.C).	Hari hakkab pöörlema.
Laske harja hoob lahti.	Hari seiskub.
<b>Rataste ja harja töötamise test</b>	
Hoidke harja hooba (jn 9.C) all, vajutage juhtkangi (jn 9.D).	Hari pöörleb ja rattad hakkavad masinat edasi vedama.
Laske juhtkang (jn 9.D) lahti.	Rattad seiskuvad ja hari jätkab pöörlemist.
Laske harja käivitamise hoob (jn 9.C) lahti.	Hari seiskub.

 **Kui mõni tulemustest ei vasta järgmistes tabelites märgitud tulemustele, siis ei ole võimalik masinat kasutada! Masin tuleb sel juhul saata teeninduskeskusesse kontrolli ja parandusse.**

### 6.3 KÄIVITAMINE / TÖÖTAMINE

1. Lülitage lüliti ON (jn 10.A).

#### 6.3.1 Külmostart

1. Lükake gaasikang täisgaasile (jn 10.B).
2. Lülitage õhuventiil sisse (jn 10.C).
3. Vajutage kaks-kolm korda primerit (jn 10.D). Vajutamisel peab sõrm katma ava.
4. Lülitage elektrilise käivituse lülitist (lõik 6.3.4) või käsitsi sisse (lõik 6.3.3)
5. Lülitage õhuventiil välja (jn 10.C).

**TÄHTIS** Ärge pange masinat kohe koormusega tööle, vaid laske mootoril kõigepealt paar minutit töötada.

#### 6.3.2 Sooja mootori käivitamine

1. Lükake gaasikang täisgaasile (jn 10.B).
2. Kontrollige, et õhuventiil oleks kinni (jn 10.C).
3. Käivitage elektriliselt või manuaalselt (vt järgnevat).

**TÄHTIS** *Kuumkäivitusel ei pea primerit kasutama.*

### 6.3.3 Manuaalne käivitus

Mootori manuaalseks käivitamiseks tõmmake aeglaselt käepidet (jn 10.E) väljapoole, kuni tunnete väikest takistust. Selles kohas tõmmake kõvasti ja järgi andes minge käepidemega kaasa. Korra ke protseduuri kuni mootor käivitub.

**MÄRKUS** *Ärge korra ke rohkem kui 3-4 korda, muidu ujutab mootori üle. Kui masin ei käivitu, siis vaadake võimalikke põhjuseid tabelist "Rikete tuvastamise tabel".*

### 6.3.4 Elektriline käivitamine

 **Kontrollige, et elektrisüsteem oleks maandatud ja kaitstud.**

1. Pange elektrijuhe (jn 10.K) 230V toitega stepsplisse.
2. Käivitage mootor nupust.
3. Kui mootor töötab, siis võtke pistik stepsplist välja.

### 6.3.5 Töötamine

Masina kasutamise ajal tehke alati nii:

- Suunage hari juhtseadmest soovitud nurga alla (jn 1.G).
- Seadke masina käik vastavalt teekonna raskusele ja pühitava kogusele.
- Vajutage harja hooba (jn 9.C) ja hari hakkab pöörlema.
- Veo sisse lülitamiseks vajutage juhtkangi (jn 9.D).

**MÄRKUS** *Kui masin töötab, tuleks alati kasutada täisgaasi.*

### 6.3.6 Roolimine

Roolimiseks tuleb suunata masin soovitud suunda.

### 6.3.7 Sõidusuuna muutmine

Sõidusuuna muutmise ajal peab masin seisma. Masina sõidusuuna muutmiseks käituge järgnevalt:

- Masina peatamiseks laske juhtkang (jn 12.D) ja harja hoob (jn 12.C) lahti.
- Lükake käiguhoob soovitud asendisse (jn 12.A).
- Alustage uuesti tööd.

**TÄHTIS** *Sõidusuuna muutmine liikuva masinaga kahjustab ülekanadesüsteemi.*

## 6.4 SEISKAMINE

Masina seiskamiseks laske lahti harja hoob (jn 9.C) ja juhtkang (jn 9.D). Masina seiskamiseks lülitage süütelüliti OFF-asendisse (jn 10.A).

 **Ärge üritage masinat seisata õhuventiili abil. See kahjustab mootorit.**

 **Mootor võib vahetult pärast seiskumist olla väga kuum. Ärge puudutage summutit või selle läheduses olevaid osi. See võib tekitada põletusi.**

## 6.5 SOOVITUSED KASUTUSEKS

Masinaga saab pühkida erinevat liiki materjale, erinevates keskkondades.

### Juhised kõigi maapinna tüüpide jaoks

- Valige masina edasilikumiskiirus ja harja pöörlemiskiirus vastavalt töötingimustele ja materjalile, mida pühitakse, reguleerige nii, et pühitav materjal liiguks ühtlase joana.
- Ärge avaldage harjale liiga palju survet. Õige pühkimise jaoks piisab harja sügavusele tavaliselt 5-10 cm.
- Enne peatamist viige mootori pöörded miinimumini.

### Suured alad

- Ebatasasel või raskel pinnasel vähendage kiirust, et vältida harja tagasipõrkumist, mis seda võiks kahjustada.
- Pühkige kõigepealt keskelt ja tekitage 2 ala, siis pühkige ülejäänud alad. See vähendab harja töökoormust.

### Lumi

- Lund on parem eemaldada, kui see on veel värske. Käige juba koristatud alad veel kord üle, et koristada alles jäänud lumejäädid
- Kui on võimalik, visake lumi välja tuulega samas suunas (pärituult). Kontrollige lume väljaviske kaugust ja suunda.
- Enne peatamist viige mootori pöörded miinimumini.

### Mustus ja peenike kruus

- Tekkiva tolmu vähendamiseks töötage madalatel harja pöörlemiskiirustel. Lisaks püüdke tööd teha niisketel ja pilvistel päevadel pärast vihma.

- Peenikese kruusaga maapinnal seadke harja kõrgus selliseks, et see ei lennutakse kive, mis võiksid põhjustada kahjusid.

## Raskem prügi

- Vähendage sõidukiirust ja töötamislaist.

### 6.6 PÄRAST KASUTAMIST

- Puhastage masin (lõik 7.4).
- Liigutage kõiki juhtseadmeid mitu korda ette ja taha.
- Kontrollige, et õhuventiil oleks lahti..
- Kontrollige, et osad ei oleks lahti tulnud või kahjustada saanud. Vajadusel asendage kahjustatud osad ja keerake kinni lõdvenenud kruvid ja poldid.

**⚠ Masinat ei tohi kinni katta, kui mootor ja summuti on veel soojad.**

## 7. HOOLDUS

### 7.1 ÜLDANDMED

**TÄHTIS** Kohustuslikke ohutusnõudeid, mida tuleb masina kasutamisel järgida, on kirjeldatud lõik 2.4. Järgige hoolikalt neid nõudeid, et mitte sattuda tõsisesse ohtu.

**⚠ Kõik kontrollid ja hooldustööd tuleb teha ainult siis, kui masin seisab ja mootor on välja lülitatud. Enne puhastamist või hooldust võtke võti välja ja lugege üle vastavad juhised.**

**⚠ Hooldustööde tegemisel kandke sobivaid riideid, kindaid ja prille.**

- Hooldustööde sagedust ja tüüpi on kokkuvõtlikult kirjeldatud "Hooldustabelis". Tabeli eesmärk on aidata teid masina töökindluse ja ohutuse säilitamisel. Seal on kirjas peamised tööd ja nende teostamise sagedus. Tehke vastava toimingud esimesena saabuval tähtajal.
- Mitteoriginaalvaruosade ja -tarvikute võib mõjutada negatiivselt masina tööd ja ohutust. Tootja keeldub igasugusest vastutusest kahju või vigastuste eest, mis on tingitud mitteoriginaalvaruosade ja -tarvikute kasutamisest.
- Originaalvaruosi saab volitatud teeninduskeskustest ja edasimüüjatelt.

**TÄHTIS** Kõik hooldus- ja reguleerimistööd, mida ei ole käesolevas juhendis

kirjeldatud, tuleb lasta teha edasimüüjal või spetsiaalses teeninduskeskuses.

### 7.2 KÜTUSE TANKIMINE

Kütuse lisamiseks:

1. Keerake kütusepaagi kork maha (jn 10.F).
2. Paigaldage lehter (jn 10.G).
3. Tankige ja seejärel eemaldage lehter (jn 10.G).
4. Lõpuks keerake kork korralikult kinni ja koristage mahaloksunud kütus(jn 10.F).

**MÄRKUS** Ärge täitke bensiinipaaki ääreni.

**MÄRKUS** Kasutage ainult tehniliste andmete tabelis viidatud bensiini. Ärge kasutage muud tüüpi kütust. Kasutada võib keskkonnasäästlikku bensiini, st alkülaatbensini. Selle bensiinitüübi koostis on inimestele ja loodusele vähem kahjulik. Selle kasutamisega ei seostu ühtegi negatiivset efekti. Müügil on alküülbensini tüüpe, mille kasutamise efektide kohta puuduvad lähemad andmed. Lisateabe saamiseks lugege alküülbensini tootja juhiseid ja andmeid.

**MÄRKUS** Kütus on kiirestiriknev ja seda ei tohiks paagis hoida üle 30 päeva. Enne pikemaajalist ladustamist tankige viimase töökorra eel vaid niipalju kütust, kui selle lõpetamiseks vaja läheb (ptk. 8).

### 7.3 MOOTORIÖLI KONTROLL/LISAMINE

**⚠ Kontrollige õlitaset enne iga masina kasutamist.**

**MÄRKUS** Masin tarnitakse ilma mootoriõlita.

#### 7.3.1 Kontrollimine / lisamine

Protseduur:

- Seadke masin kontrolliks tasasele pinnale.
- Pühkige õlivarda ümber puhtaks. Keerake lahti ja tõmmake varras välja. Puhastage varras (jn 10.H).
- Lükake õlivarras täielikult sisse ilma seda oma kohale kruvimata.
- Tõmmake varras uuesti välja. Lugege vardalt õlitase.
- Kui tase on allpool märki "MAX" (jn 12), siis lisage pikendusvooliku (jn 3.E) abil õli.
- Asendamise kohta lugege lõik 7.3.2

**⚠ Liigne lisamine võib põhjustada mootori ülekuumenemist. Kui tase ületab märki „MAX”, tuleb õli seni välja lasta kuni saavutatakse õige tase.**

**MÄRKUS** Kasutatava õlitüübi kindlakstegemiseks vaadake "Tehniliste andmete tabel".

### 7.3.2 Asendamine

**⚠ Mootoriõli võib väga kuum olla, kui see lastakse välja kohe pärast mootori seiskamist. Sellepärast laske enne õlist tühjendamist mootoril paar minutit jahtuda.**

Mootoriõli tuleb vahetada sagedusega, mis on kirjas "Hooldustööde tabelis". Vahetage õli sagedamini, kui mootor peab töötama nõudlikes tingimustes. Toimige allkirjeldatud viisil:

1. Asetada masin tasasele pinnale.
2. Asetage kogumisnõu väljalasketoru alla.
3. Keerake õlikork maha (jn 10.H).
4. Keerake õli väljalaskekork maha (jn 10.I).
5. Koguge õli kogumisanumasse.
6. Keerata õli väljalaskmise kork kinni.
7. Puhastada võimalikud õlijäägid.
8. Täitke uue õliga. Kasutatava õlikoguse kindlakstegemiseks vaadake "Tehniliste andmete tabel".
9. Pärast õli sissevalamist käivitage mootor ja laske 30 sekundit tühikäigul töötada.
10. Veenduge, et õli välja ei leki.
11. Lülitage mootor välja. Oodake 30 sekundit ja kontrollige uuesti õlitaset. Vajadusel vaadake ka lõiku "kontroll/lisamine" (lõik. 7.3.1)

**TÄHTIS** Viige õli jäätmete kõrvaldamispunkti vastavalt kohalikele eeskirjadele.

### 7.4 PUHASTAMINE

**⚠ Tehke puhastustöid siis, kui masin on välja lülitatud. Ärge püüdke harjalt sinna kogunenud prügi eemaldada, kui te ei ole:**

- Lasknud lahti harja ja masina juhtkangist.
- Mootori välja lülitanud.

Puhastage masinat alati pärast kasutamist. Puhastamisel järgige järgmisi juhiseid:

- Puhastage mootor harja ja/või suruõhuga.
- Ärge pritsige vett otse mootorile.
- Pärast veega puhastamist käivitage masin ja hari, et eemaldada vesi, mis vastasel juhul võib siseneda laagritesse ja neid kahjustada.

**TÄHTIS** Ärge kunagi kasutage kõrgsurvepesurit. See võib kahjustada elektrilisi osi.

### 7.5 SÜÜTEKÜÜNAL

Protseduurideks, mis puudutavad süüteküünlaid, pöörduge edasimüüja või volitatud teeninduskeskuse poole. Süüteküünaldega seotud protseduuride sageduse kohta võite lugeda hooldustööde tabelist.

### 7.6 KARBURAATOR

Karburaator on tootja poolt eelreguleeritud. Rikete tuvastamise tabelist leiata infot, millal tuleb teostada protseduure karburaatoriga (ptk. 12).

### 7.7 ÕHUFILTRI PUHASTAMINE

1. Keerake filtri kaanel lahti nupp (jn 13.A) ja eemaldage kaas (jn 13.B).
2. Keerake nupp (jn 13.C) lahti ja eemaldage filter (jn 13.D).
3. Puhastage filtrit suruõhuga seest ja väljast.
4. Kontrollige, et filter poleks katki, vastasel juhul asendage.
5. Pange järjekorras tagasi filter (jn 13.D), nupp (jn 13.C), kaas (jn 13.B) ja nupp (jn 13.A).

### 7.8 LUKUSTUSMUTRID- JA KRUID

- Mutrid ja kruvid peavad olema alati korralikult kinni, et tagada masina ohutu tööseisukord.

## 8. HOIUSTAMINE

Kui masin tuleb seisma panna kauemaks kui 30 päeva:

1. Vahetage mootoriõli, kui seda ei ole tehtud viimase kolme kuu jooksul.
2. Puhastage masin korralikult
3. Kontrollige, et masinal ei oleks kahjustusi. Vajaduse korral tehke parandustööd.
4. Kui värv on kahjustatud, värvige kahjustatud kohad üle, et vältida roostetamist.
5. Kaitske metallpindu rooste eest.
6. Võimalusel hoidke masinat kinnises ruumis.
7. Ärge pange raskeid esemeid harja ega selle korpuse peale. Raskus võib harja deformeerida ja muuta kasutamiskõlbmatuks.

## 9. TEENINDUS JA REMONT

Käesolevas juhendis on antud kõik vajalikud juhised masina juhtimiseks ja elementaarsete hooldustööde kohta, mida saab teha kasutaja ise. Kõik reguleerimis- ja hooldustööd, mida selles juhendis kirjeldatud ei ole, tuleb lasta teha edasimüüja juures või spetsiaalses

teeninduskeskuses, kellel on vajalikud teadmised ja seadmed tööde korrektselt teostamiseks, nii et säilivad masina algsed ohutustingimused. Ebasobivates kohtades või kvalifitseerimata inimeste poolt teostatud tööd muudavad garantii kehtetuks ja vabastavad tootja igasugusest kohustusest või vastutusest.

- Garantii alla kuuluvaid parandus- ja hooldustöid tohivad teha ainult volitatud teeninduskeskused.
- Volitatud teeninduskeskused kasutavad ainult originaalvaruosi. Originaalvaruosad ja -tarvikud on spetsiaalselt projekteeritud nende masinate jaoks.
- Mitteoriginaalvaruosad ega -tarvikud ei ole heaks kiidetud ning mitteoriginaalvaruosade ja -tarvikute kasutamine muudab garantii kehtetuks.
- Soovitame anda masina kord aastas volitatud teeninduskeskusesse ohutusseadmete hooldusse, teenindusse ja kontrolli.

## 10. GARANTII KATE

Garantii katab kõik materjali- ja tootmisdefektid. Kasutaja peab hoolikalt järgima kõiki lisatud dokumentatsioonis antud juhiseid.

Garantii ei kata kahjusid, mis on tingitud:

- Kaasasolevate dokumentidega tutvumata jätmine.
- Tähelepanematus.
- Ebaõige või lubamatu kasutus ja monteerimine.
- Mitte-originaalvaruosade kasutamine.
- Selliste lisatarvikute kasutamine, mida tootja ei ole kaasa andnud ega heaks kiitnud.

Garantii ei kata ka:

- Kulumaterjalide, nagu ülekanderihmad, puurid, esituled, rattad, ohutuspoldid ja juhtmed, normaalset kulumist.
- Normaalne kulumist.
- Mootoreid. Need on kaetud mootori tootja garantiiga vastavalt nende garantiides kindlaks määratud tingimustele.

Ostjat kaitsevad tema riigi seadused. Käesolev garantii ei piira mingil moel ostja oma maa seadustega talle ette nähtud õigusi.

## 11. HOOLDUSTÖÖDE TABEL

Töö	Sagedus		Punkt
	1. korda	Seejärel iga	
<b>MASIN</b>			
Kõikide kinnituste kontroll	-	Iga kord enne kasutamist	7.7
Ohutuskontrollid / Juhtseadmete kontrollimine	-	Iga kord enne kasutamist	6.2
Üldine puhastamine ja kontrollimine	-	Iga kord pärast kasutamise lõpetamist	7.4
<b>MOOTOR</b>			
Süüteküünla puhastamine	-	Iga 25 töötunni / hooaja järel	***
Süüteküünla asendamine	-	Iga 100 töötunni / hooaja järel	***
Mootoriõli kontroll/lisamine	-	Iga 5 töötunni / kasutamiskorra järel	7.3.1
Mootoriõli vahetamine	5 tundi	Iga 50 töötunni / hooaja järel	7.3.2
Karburaatori õhufiltri puhastamine	-	Iga 10 töötunni / kasutamiskorra järel	7.4

\*\*\* Protseduurid, mis tuleb sooritada edasimüüja või volitatud teeninduskeskuse juures.



## 12. RIKETE TUVASTAMINE

RIKE	VÕIMALIK PÕHJUS	LAHENDUS
1. Masin ei lähe käima	Süütelüliti OFF-asendis.	Lülitage lüliti ON.
	Vähe kütust	Tankige puhta kütusega.
	Õhuventiil väljas	Lükake õhuventiil sisse.
	Unustasite vajutada primerit.	Vajutage primerit
	Mootor on üleujutatud	Oodake mõni minut enne käivitamist Ärge vajutage primerit ega lülitage välja õhuventiili
	Süüteküünal katki	Võtke ühendust volitatud teeninduskeskusega.
	Kütus vana	Võtke ühendust volitatud teeninduskeskusega.
2. Kaotab jõudlust	Vesi kütuses	Võtke ühendust volitatud teeninduskeskusega.
	Pühitakse liiga palju materjali	Vähendage kiirust
3. Mootori pöörded madalad või ebakorrapärased	Kütusepaagi kork must või kaetud jää või lumega	Eemaldage mustus, jää ja lumi kütusepaagi korgilt
	Õhuventiil on sees.	Lükake õhuventiil välja.
	Kütus vana	Võtke ühendust volitatud teeninduskeskusega.
	Vesi kütuses	Võtke ühendust volitatud teeninduskeskusega.
4. Liiga suur vibratsioon	Karburaator vajab vahetamist	Võtke ühendust volitatud teeninduskeskusega.
	Mõned osad on lahti tulnud või hari on kahjustatud.	Keerake kõik kinnituselemendid korralikult kinni. Laske kahjustatud osad välja vahetada volitatud teeninduskeskuses.
5. Materjali eemalepaiskamise jõud on nõrgenenud või aeglustunud	Kang ei ole õiges asendis.	Kontrollige, et kang oleks fikseeritud õigesse asendisse.
	Hari on kinni jäänud.	Eemaldage võimalikud jäätmed või võõrkehad harjalt.
6. Edasivedu ei tööta	Hari maapinnast liiga kõrgel.	Reguleerige rataste abil.
	Juhtkang ei ole nõuetekohaselt reguleeritud.	Võtke ühendust volitatud teeninduskeskusega.

Kui probleemid jätkuvad ka pärast kirjeldatud lahenduste rakendamist, võtke ühendust oma edasimüüjaga.



## SISÄLLYSLUETTELO

1. YLEISTÄ.....	1
2. TURVALLISUUSMÄÄRÄYKSET.....	2
2.4 Huolto, varastointi ja kuljetus.....	3
3. KONEESEEN TUTUSTUMINEN.....	3
3.1 Koneen kuvaus ja käyttötarkoitus.....	3
3.2 Turvamerkinnot.....	4
3.3 Tunnistustarra.....	4
3.4 Pääosat.....	5
4. ASENNUKSEEN.....	5
4.1 Asennusosat.....	5
4.2 Etenemisen ohjausvaijereiden ja harjan asennus.....	5
4.3 Kahva asennus.....	5
4.4 Vaihdevivun asennus.....	5
4.5 Harjan suuntaa ohjaava vipu.....	6
5. HALLINTALAITTEET.....	6
5.1 Käynnistyskytkin.....	6
5.2 Kaasuttimen vipu.....	6
5.3 Rikastimen vipu.....	6
5.4 Primer.....	6
5.5 Kahva manuaalista käynnistystä varten.....	6
5.6 Sähköisen käynnistykseen ohjaus.....	6
5.7 Ajovipu.....	6
5.8 Harjan ohjausvipu.....	6
5.9 Vaihdevipu.....	6
5.10 Harjan suuntausvipu.....	6
5.11 Valokytkimet.....	7
6. KONEEN KÄYTTÖ.....	7
6.1 Esitoimenpiteet.....	7
6.2 Turvallisuustarkastukset.....	7
6.3 Käynnistys / työ.....	7
6.4 Pysäytys.....	8
6.5 Käyttövinkkejä.....	8
6.6 Käytön jälkeen.....	9
7. HUOLTO.....	9
7.1 Yleistä.....	9
7.2 Polttoaineen lisääminen.....	9
7.3 Moottoriöljyn tarkastaminen / lisääminen.....	10
7.4 Puhdistus.....	10
7.5 Sytytystulppa.....	10
7.6 Kaasutin.....	10
7.7 Ilmansuodattimen puhdistus.....	11
7.8 Mutterit ja kiinnitysruuvit.....	11
8. VARASTOINTI.....	11
9. HUOLTO JA KORJAUS.....	11
10. TAKUUSUOJA.....	11
11. HUOLTOTAULUKKO.....	12
12. VIKOJEN PAIKANNUS.....	12

## 1. YLEISTÄ

### 1.1 KÄYTTÖOPPAAN LUKEMINEN

Ne käyttöoppaan kappaleet, jotka sisältävät erityisen tärkeää turvallisuutta tai toimintaa koskevaa tietoa, on merkitty toisin, seuraavassa osoitetulla tavalla:

**HUOMAUTUS** tai **TÄRKEÄÄ** tarkoittaa tai antaa lisätietoa jo aiemmin selitettyihin tietoihin. Niiden tarkoituksena on estää koneen vaurioituminen tai vahinkojen syntyminen.

Merkki  korostaa vaaraa. Varoituksen noudattamatta jättäminen voi aiheuttaa henkilövahinkoja tai kolmansille tahoille syntyviä vaaroja ja/tai vahinkoja.

Ruudulla korostetut kappaleet joiden reunoissa on harmaita pisteitä osoittavat valinnaiset ominaisuudet, joita ei ole kaikissa tässä käyttöoppaassa mainituissa malleissa. Tarkista jos ominaisuus esiintyy hankkimassasi mallissa.

"Etuosa", "takaosa", "oikea" ja "vasen" viittaukset ovat käyttäjän istuma-asennosta katsottuna.

### 1.2 VIITTEET

#### 1.2.1 Kuvat

Käyttöohjeissa annetut kuvat on numeroitu 1, 2, 3, jne. Kuivissa annetut osat on merkitty kirjaimilla A, B, C jne. Viite kuvassa 2 annettuun osaan C osoitetaan: "Ks. kuva 2.C" tai yksinkertaisesti "(kuva 2.C)". Kuvat ovat suuntaa-antavia. Asennetut osat voivat poiketa kuvissa annetuista.

#### 1.2.2 Otsikot

Käyttöopas on jaettu lukuihin ja kappaleisiin. Otsikko "2.1 Koulutus" on kappaleen "2. Turvallisuusmääräykset" alaotsikko. Viittaukset lukuihin tai kappaleisiin osoitetaan sanoilla luku tai kappale sekä vastaavalla numerolla. Esimerkiksi: "luku 2" tai "kappale 2.1".

## 2. TURVALLISUUSMÄÄRÄYKSET

### 2.1 KOULUTUS

 **Lue nämä ohjeet huolellisesti ennen koneen käyttöä.**

 **Tutustu vipuihin ja koneen oikeaan käyttöön. Opi pysäyttämään moottori nopeasti. Näiden varoitusten lukematta jättäminen saattaa aiheuttaa tulipalon ja/ tai vakavan loukkaantumisen. Säilytä kaikki varoitukset ja ohjeet tulevaa käyttöä varten.**

- Älä anna lasten tai kokemattomien henkilöiden käyttää konetta. Paikalliset lait voivat määrätä koneen käytölle minimi-ikärajan.
- Konetta ei koskaan saa käyttää jos käyttäjä on väsynyt tai huonovointinen tai on nauttinut lääkkeitä, huumeita, alkoholia tai muita käyttäjän reflekseihin ja huomiokykyyn vaikuttavia aineita.
- Muista, että käyttäjä on vastuussa tapaturmista tai vahingoista, jotka hän aiheuttaa muille ihmisille tai heidän omaisuuksilleen. Käyttäjän vastuulla on arvioida maaston mahdolliset vaarat ja ryhtyä tarvittaviin varotoimenpiteisiin omansa ja muiden turvallisuuden takaamiseksi, erityisesti kun työskennellään kaltevilla, epätasaisilla, liukkailla tai epävakailla pinnoilla.

### 2.2 ESITOIMENPITEET

#### Henkilönsuojaimet

- Älä käytä lakaisukonetta ilman tarkoituksenmukaista vaatetusta.
- Pue jalkineet, joissa on pitävä pohja liukkailla pinnoilla.
- Käytä käytön, huollon tai korjaustoimenpiteiden aikana aina suojalaseja tai visiiriä. Moottoroitujen koneiden käyttö voi saada vieraita esineitä sinkoutumaan silmiin.
- Käytä kuulosuojaimia.

#### Työalue / Kone

- Tarkista puhdistettava alue huolellisesti ja ota näkyvät ja vieraat esineet pois. Esimerkiksi kynnykset, kelkat, pöydät, langat jne.
- Ennen moottorin käynnistämistä tarkista, että kaikki ohjaukset jotka kytkevät osat liikkumaan, on kytketty pois päältä.

#### Polttomoottori: polttoaine

- Varoitus: polttoaine on erittäin tulenarkaa. Käsittele varovasti!
- Säilytä polttoainetta aina sopivissa säiliöissä.

- Tankkaa tai lisää polttoainetta suppiloa käyttämällä vain ulkoilmassa äläkä tupakoi näiden toimenpiteiden aikana.
- Tankkaa ennen moottorin käynnistämistä. Älä avaa säiliön korkkia äläkä tankkaa kun moottorin on päällä tai vielä kuuma.
- Jos polttoainetta valuu ulos, älä käynnistä moottoria vaan vie kone pois alueelta jolle polttoainetta valui ja puhdista välittömästi koneen päälle ja maahan valuneet polttoaineen jäämät
- Ruuvaa kiinni polttoainesäiliön ja polttoainetta sisältävien säiliöiden korkit.
- Vältä polttoaineen pääsemistä kosketuksiin vaatteiden kanssa tai jos niin tapahtuu, vaihda vaatteet ennen moottorin käynnistämistä.

### 2.3 KÄYTÖN AIKANA

#### Työalue

- Älä käytä konetta räjähdysalttiissa ympäristössä, syttyvien nesteiden, kaasujen tai pölyn lähetyksillä. Sähkökosketukset tai mekaaniset hankaumat voivat aiheuttaa kipinöitä, jotka saavat pölyn tai höyryt syttymään.
- Älä käynnistä moottoria suljetuissa tiloissa joihin voi kerääntyä vaarallisia hiilimonoksidihöyryjä. Käynnistystoimenpiteet on suoritettava ulkoilmassa tai hyvin tuuletetussa paikassa. Muista aina, että pakokaasut ovat myrkyllisiä.
- Työskentele ainoastaan päivänvalossa tai kyllin riittävässä keinovalossa ja hyvän näkyvyyden vallitessa.
- Pidä henkilöt, lapset ja eläimet loitolla työalueelta. Lapsia on valvottava toisen aikuisen henkilön toimesta.
- Toimi erityisen varovaisesti kun käytät konetta sorateiden, jalkakäytävien ja teiden läheisyydessä tai kun niitä ylitetään. Varo piileviä vaaroja.
- Varo liikennettä kun konetta käytetään tien läheisyydessä.

#### Käytännöt

- Älä suuntaa harjaa vastatuuleen tai henkilöitä, eläimiä, ajoneuvoja, asuntoja tai muita päin, jotka voivat vahingoittaa harjattujen materiaalien vuoksi. Älä anna kenenkään olla koneen edessä.
- Älä koskaan käytä konetta aitojen, autojen, ikkunoiden, lasiaitojen jne. lähellä ellei harjan suuntaa ole kunnolla säädetty.
- Älä laita käsiä ja jalkoja pyörivien osien lähelle. Pidä aina puhtaana harjan suojusta.
- Jos kone iskeytyy vieraisiin esineisiin tai jos epätavallista tärinää esiintyy, sammuta moottori, odota, että liikkuvat osat pysähtyvät ja tarkasta kone mahdollisten

vahinkojen varalta. Tärinä on yleensä merkki ongelmasta. Korjaa mahdolliset vahingot ennen koneen käyttöä uudelleen.

- Ennen kuin poistut koneen luota, sammuta moottori ja kytke kaikki ohjaukset pois päältä.
- Ennen korjaus-, puhdistus- tai säätötoimenpiteiden suorittamista, sammuta moottori ja odota, että liikkuvat osat pysähtyvät (ellei ohjeissa ole toisin osoitettu). Kytke sähkömoottorin johdot irti. (Valinnainen)
- Älä koske moottorin osiin jotka kuumenevat käytön aikana. Palovammojen vaara.
- Älä käytä konetta korkeilla nopeuksilla kun ajat liukkailla mailla. Toimi varovaisesti kun liikut taaksepäin. Katso taaksepäin ennen peruuttamista ja sen aikana varmistaaksesi, ettei esteitä esiinny.
- Kytke harja pois päältä kun konetta kuljetetaan tai sitä ei käytetä.
- Varmista aina, että olet tasapainossa ja kykenet pitämään kunnolla kahvasta kiinni. Kävele, älä koskaan juokse.

### Käytön rajoitukset

- Älä käytä konetta poikkisuunnassa rinteessä. Aja mäessä aina ylhäältä alas ja päinvastoin. Ole aina erityisen varovainen kun vaihdat suuntaa mäessä. Vältä jyrkkiä mäkiä.
- Älä koskaan käytä konetta ilman siihen kuuluvia suojuksia tai jos niitä ei ole asennettu oikein.
- Älä peukaloi tai kytke pois paikalla olevia turvajärjestelmiä.
- Älä muuta moottorin säätöjä äläkä käytä sitä ylikierroksilla. Jos moottoria käytetään ylikierroksilla, henkilövahinkojen vaara kasvaa.
- Älä ylikuormita konetta ohjaamalla sitä liian korkealla nopeudella.
- Älä koskaan aseta käsiä harjan suojuksen sisäpuolelle, ellei moottoria ole ensin sammutettu ja liikkuvat osat ole pysähtyneet.

## 2.4 HUOLTO, VARASTOINTI JA KULJETUS

Suorita säännöllinen huolto ja oikea varastointi koneen turvallisuuden säilyttämiseksi.

**⚠ Käyttöturvallisuuden kannalta on tärkeää, että rikkoutuneet osat vaihdetaan uusiin, eikä niitä korjata. Käytä ainoastaan alkuperäisiä varaosia: ei-alkuperäisten ja/tai huonosti asennettujen varaosien käyttäminen vaarantaa koneen turvallisuuden ja voi aiheuttaa onnettomuuksia tai henkilövahinkoja. Valmistajalla ei ole minkäänlaista vastuuta tällaisissa tapauksissa.**

### Huolto

- Jos polttoainesäiliö on tyhjennettävä, suorita toimenpide ulkoilmassa ja moottori kylmänä.

- Tulipalovaaran vähentämiseksi, tarkista säännöllisesti ettei öljyn ja/ tai polttoaineen vuotoja esiinny.

### Varastointi

- Älä jätä polttoainetta säiliöön jos konetta varastoidaan sellaisella paikassa, jossa polttoaineen höyryt voivat joutua kosketuksiin avotulen, kipinöiden tai lämmönlähteiden kanssa.
- Anna moottorin jäähtyä ennen kuin kone varastoidaan suljettuun tilaan.
- Viittaa aina käyttöoppaaseen tärkeitä yksityiskohtia varten jos konetta on varastoitava pitkään

### Kuljetus

- Jos konetta on kuljetettava kuoma-autolla tai perävaunulla, käytä aina kestävyydeltään, leveydeltään ja pituudeltaan sopivia rampeja.
- Lastaa kone moottori sammutettuna, sitä työntämällä, käyttämällä riittävä määrä henkilöitä.
- Kuljetuksen ajaksi sulje polttoaineen hana (jos kuuluu varustukseen) ja kiinnitä kone kunnolla kuljetusvälineeseen köysillä tai ketjuilla.

## 2.5 YMPÄRISTÖNSUOJELU

Ympäristönsuojelun tulee olla keskeisellä sijalla käytettäessä konetta rauhanomaisen rinnakkaiselon ja ympäristön eduksi.

- Vältä aiheuttamasta häiriötä naapureille.
- Noudata tarkasti paikallisia säädöksiä, koskien pakkausten, öljyn, polttoaineen, suodattimien, kuluneiden osien tai minkä tahansa ongelmajätteen hävitystä. Näitä jätteitä ei saa heittää tavallisen sekajätteen joukkoon, vaan ne on kerättävä talteen erikseen ja vietävä niitä varten olevaan erilliseen jätteiden keräyspaikkaan, jossa niiden kierrätyksestä huolehditaan.
- Kun kone otetaan pois käytöstä älä hylkää sitä luontoon vaan vie se kaatopaikalle paikallisia säädöksiä noudattaen.

## 3. KONEESEEN TUTUSTUMINEN

### 3.1 KONEEN KUVAUS JA KÄYTTÖTARKOITUS

**Tämä kone on lakaisukone.**

Kone on varustettu harjalla jota suojaa suojus ja joka pyörimällä lakaisee sen edessä olevaa materiaalia. Moottori liikuttaa harjaa, joka antaa myös työntövoiman koneelle.

Konetta ohjataan kojelaudalle asetettujen ohjausten kautta. Käyttäjä voi ohjata konetta ja käyttää ohjauksia aina seisoen, kuljettajan paikalla, koneen takana.

### 3.1.1 Käyttötarkoitus

Tämä kone on suunniteltu ja valmistettu roskien lakaisemiseen ja niiden poistamiseen jalkakäytäviltä, puutarhoista, ajoteiltä ja muilta maan tasolla olevilta pinnoilta. Lakaisukonetta tulee käyttää yksinomaan materiaalien kuten lehdet, lumi, pöly, sepeli ja pienten roskien poistoon.

### 3.1.2 Väärä käyttö

Käyttö mihin tahansa muuhun tarkoitukseen, joka poikkeaa edellä mainituista, saattaa olla vaarallista ja aiheuttaa vahinkoja henkilöille ja/tai esineille. Sopimattomaksi käytöksi katsotaan (esimerkiksi, mutta ei ainoastaan):

- Koneen käyttö korotetuilla pinnoilla kuten katot, autotallit, katokset tai muut rakenteet tai rakennukset.
- Kuormien hinaaminen tai työntäminen.
- Lasten tai muiden matkustajien kuljettamiseen.

**TÄRKEÄÄ** *Koneen virheellinen käyttö saa takuun raukeamaan ja vapauttaa valmistajan kaikesta vastuusta siirtämällä käyttäjälle kaikki omista tai kolmansille osapuolille koituvista vahingoista tai loukkaantumisista siirtyvän vastuun.*

### 3.1.3 Käyttäjätyyppi

Tämä kone on tarkoitettu kuluttajien käyttöön eli muille kuin ammattikäyttäjille. Tämä kone on tarkoitettu harrastuskäyttöön.

**TÄRKEÄÄ** *Konetta saa käyttää vain yksi henkilö.*

## 3.2 TURVAMERKINNÄT

Koneeseen on kiinnitetty erilaisia merkkejä (kuva 4). Niiden tehtävänä on muistuttaa käyttäjää tarvittavista toimenpiteistä, jotta konetta voitaisiin käyttää varovaisesti ja riittävän turvallisesti. Merkkien merkitys:



**VAROITUS!**



**VAROITUS!** Lue ohjeet ennen koneen käyttöä.



**VAARA!** Esineiden sinkoutumisvaara. Älä suuntaa harjaa paikalla olevia henkilöitä tai eläimiä päin.



**VAARA!** Pidä työaluetta vapaana henkilöistä, lapsista ja eläimistä.



**VAARA!** Pidä kädet ja jalat poissa pyörivistä osista.



**VAARA!** Käytä aina kuulosuojaimia.



**VAARA!** Käytä aina suojalaseja.



**VAARA!** Moottorit aiheuttavat hiilimonoksidipäästöjä. ÄLÄ käynnistä konetta suljetussa tilassa.



**VAARA!** Polttoaine on erittäin tulenarkaa ja räjähtävää. Sammuta moottori ja anna sen jäähtyä ennen tankkaamista.



**VAARA!** Tulipalo- tai räjähdysvaara. Älä tupakoi äläkä käytä avotulta tai syytyslähteitä

**TÄRKEÄÄ** *Huonokuntoiset tai lukukelvottomat tarrat on vaihdettava. Pyydä tilalle uudet tarrat valtuutetulta konekohtaiselta huoltokeskukselta.*

## 3.3 TUNNISTUSTARRA

Tunnistustarrassa annetaan seuraavat tiedot (kuva 1):

1. Valmistajan osoite
2. Koneen malli
3. Akustisen tehon taso
4. CE-vaatimustenmukaisuusmerkki
5. Moottorin rpm-nopeus
6. Moottorivoima
7. Moottorin sylinteritilavuus
8. Valmistusvuosi
9. Sarjanumero
10. Tuotekoodi

Kirjoita koneen tunnistustiedot tarrassa oleviin tarkoituksenmukaisiin paikkoihin, joka on kiinnitetty takakanteen.

**TÄRKEÄÄ** *Käytä tuotteen tunnistustarrassa annettuja tunnistavia nimiä.*

**TÄRKEÄÄ** *Käytä tunnistavia nimiä joka kerta kun valtuutettuun huoltokorjaamoon otetaan yhteyttä.*

### 3.4 PÄÄOSAT

Kone koostuu seuraavista pääosista (kuva 1):

- A. Runko
- B. Moottori
- C. Polttoainesäiliö
- D. Kahva
- E. Kojelauta
- F. Harjan suojus
- G. Harja
- H. Pienen pyörät
- I. Pyörä
- J. Lisävarustekoukut
- K. Valot (valinnainen)
- L. Pistoke sähkökäynnistystä varten

## 4. ASENNUS

Kuljetus- ja varastointiteknisistä syistä jotkin koneen osat toimitetaan purettuina ja ne tulee koota pakkauksesta purkamisen jälkeen, seuraavia ohjeita noudattaen.

**⚠ Pakkauksesta purkamisen ja koneen asentaminen on suoritettava tasaisella ja kiinteällä tasolla, jossa on riittävästi tilaa koneen ja pakkausten liikkuttamiseen, käyttämällä aina tarkoituksenmukaisia välineitä. Älä käytä konetta ennen kuin osassa "ASENNUS" annetut ohjeet on suoritettu loppuun.**

**TÄRKEÄÄ** Kone toimitetaan ilman moottoriöljyä ja polttoainetta.

### 4.1 ASENNUSOSAT

Pakkaus sisältää asennusosat (kuva 3), jotka on lueteltu seuraavassa taulukossa:

As.	Kuvaus	Määrä
A	Kahva tangoilla ja esiasennetuilla vaijerilla	1
B	Ruuvit kahvan kiinnittämiseen	4
C	Mutterit kahvan kiinnittämiseen	4
D	Suppilo	1
E	Öljyn jatkoletku	1
F	Avain sytytystulpan irrottamiseen	1
G	Ruuvit	1

#### 4.1.1 Pakkauksen purkamisen

1. Avaa pakkaus huolella ja varo osien hävittämistä

2. Tutustu laatikossa olevaan dokumentaatioon, nämä ohjeet mukaan luettuina.
3. Ota pois laatikosta kaikki irralliset osat.
4. Ota kone pois laatikosta.
5. Hävitä laatikko ja pakkausmateriaalit paikallisten määräysten mukaisesti.

### 4.2 ETENEMISEN OHJAUSVAIJEREIDEN JA HARJAN ASENNUS

Kiinnitä vaijerissa oleva aukko tarkoituksenmukaiseen reikään (kuva 5).

**HUOMAUTUS** *Vaijerit on esiasennettu kojelaudalle.*

### 4.3 KAHVAN ASENNUS

Kahva toimitetaan valmiiksi asennetun kojelaudan kanssa. Ruuvit kahvan asettamista varten koneeseen, ruuvit vaihdevivun kiinnittämistä ja harjan suuntauksen ohjaamista varten toimitetaan erillisessä pakkauksessa koneen pakkauksen sisällä. Asenna seuraavalla tavalla:

1. Aseta kahvaputken ääripää (kuva 6.A) lähelle tukea (kuva 6.B).

Aseta välikkeet (kuva 6.C) ja kohdista ne aukkoihin nähdessä huomioimalla oikea halkaisija (pienempi ura ulospäin, suurempi ura sisäänpäin).

2. Aseta ruuvit ja mutterit aukkoihin ja ruuvaa kiinni.

#### 4.3.1 Vipujen kahvojen asennus

1. Ruuvaa jokainen kahva vaihdevivun kierteitettyyn tankoon (kuva 9.A) ja harjan suuntausvivun kierteitettyyn tankoon (kuva 9.B).
2. Kiristä kiinnitysmutteri.

### 4.4 VAIHDEVIVUN ASENNUS

1. Irrota vaihdevivun nivelestä edellä esiasennettu (kuva 7.A) aluslevy (kuva 7.B) ja sokka (kuva 7.C).
2. Aseta vaihdevivun nivel (kuva 7.A) vivussa olevaan aukkoon (kuva 7.D) sen kytkemiseksi voimansiirtoon.
3. Kiinnitä aluslevy (kuva 7. B) ja sokka (kuva 7.C).

## 4.5 HARJAN SUUNTAAN OHJAAVA VIPU

1. Irrota harjan suuntaa ohjaavan vivun nivelestä (kuva 8.A) valmiiksi asennettu mutteri (kuva 8.B).
2. Aseta harjan suuntaa ohjaava nivel (kuva 8.A) vivussa olevaan aukkoon (kuva 8.C).
3. Kiinnitä mutteri (kuva 8.B).

## 5. HALLINTALAITTEET

### 5.1 KÄYNNISTYSKYTKIN

Sen avulla moottori voidaan pysäyttää ja käynnistää. Käynnistyskytkimellä on kaksi eri asentoa (kuva 10.A):

1. Kytkin asennossa OFF - moottori pysähtyy eikä sitä voi käynnistää.
2. Kytkin asennossa ON - moottori voidaan käynnistää ja ottaa käyttöön.

### 5.2 KAASUTTIMEN VIPU

Säätää moottorin kierrosnopeutta.

Kyllissä näkyvien asentojen merkitykset: (kuva 10.B):



**1. Täysillä kierroksilla.** Käytettävä aina koneen käynnistämiseksi ja toiminnan aikana.



**2. Minimikierroksilla.** Sitä käytetään kun moottori on riittävän kuuma seisontavaiheiden aikana.

### 5.3 RIKASTIMEN VIPU

Sitä käytetään moottorin käynnistämiseen kylmänä. Rikastimessa on kaksi asentoa (kuva 10.C):



Vasemmalla - rikastin on päällä (kylmäkäynnistystä varten).

Oikealla - rikastin on pois päältä (normaali toiminta ja käynnistys lämpimänä).

### 5.4 PRIMER

Painamalla primer-painikkeessa olevaa ohjausta ruiskutetaan polttoainetta kaasuttimen imuputkistoon edesauttamalla näin moottorin käynnistystä kylmänä (kuva 10.D).

## 5.5 KAHVA MANUAALISTA KÄYNNISTYSTÄ VARTEN

Sallii moottorin manuaalisen käynnistykseen (kuva 10.E).

## 5.6 SÄHKÖISEN KÄYNNISTYKSEN OHJAUS

Sallii moottorin sähköisen käynnistykseen (kuva 10.J) kun kone on kytketty sähköverkkoon tarkoituksenmukaisella maadoitetulla kolminapaisella pistokkeella (kuva 10.K).

## 5.7 AJOVIPU

Sallii koneen kulkemisen eteenpäin.

- Saadaksesi koneen kulkemaan eteenpäin, laske vipu alas (kuva 9.D), kunnes se asettuu kahvan päälle.
- Kun se vapautetaan koneen eteneminen pysähtyy ja vipu palautuu automaattisesti alkuasentoon.

- Jos ajovipua käytetään yhdessä harjan vivun kanssa (kuva 9.C), kun se vapautetaan se jää päälle. Se kytkeytyy pois päältä vain kun myös harjan vipu (kuva 9.C) vapautetaan (kyseisellä toiminnolla varustetuissa koneissa).

## 5.8 HARJAN OHJAAVAVIPU

Käynnistää harjan pyörinnän.

- Harjan pyörinnän käynnistämiseksi, laske vipu alas (kuva 9.C), kunnes se osuu kahvaan.
- Jos harjan vipu käynnistetään yksittäin, kun se vapautetaan harjan pyörintä pysähtyy ja vipu palautuu automaattisesti alkuasentoon.

## 5.9 VAIHDEVIPU

Kone on varustettu vipukäyttöisellä vaihteella (kuva 9.A):

- 5/6 vaihdetta etenemisnopeuden säätämiseksi
- 2 vaihdetta peruutusnopeuden säätämiseksi

## 5.10 HARJAN SUUNTAUSVIPU

Harjan suuntaa säädetään vivulla (kuva 9.B), jonka avulla sitä voidaan kallistaa haluttuun suuntaan.

Liikuta vipua eteen tai taakse, yhteen 3 käytössä olevasta asennosta harjan kallistamiseksi.

- **Vipu eteen** = 15° oikealle.
- **Vipu keskellä** = 0° ei kallistusta.
- **Vipu taakse** = 15° vasemmalle.

## 5.11 VALOKYTKIMET

Sytytä valot asettamalla kytkin asentoon I (kuva 9.E).

- **Valot päällä** = kytkin asennossa I.

## 6. KONEEN KÄYTTÖ

**TÄRKEÄÄ** *Noudatettava turvallisuusmääräykset koneen käytön aikana on kuvattu luvussa 2. Noudata tarkalleen kyseisiä ohjeita estääksesi vakavia riskitilanteita tai vaaroja.*

### 6.1 ESITOIMENPITEET

Ennen koneen käyttöä tarkasta että paikalla on polttoainetta ja öljyn taso. Polttoaineen tankkaamiseen ja öljyn lisäämiseen liittyviä toimenpiteitä ja varotoimia varten (ks. kappale 7.2 ja kappale 7.3).

Pieniä pyöriä tarvitaan säätämään harjan etäisyyttä maasta sen suojaamiseksi. Ennen koneen käyttöä, säädä pyörät seuraavalla tavalla:

1. Vapauta varmistin (kuva 11.A).
2. Irrota tappi (kuva 11.B).
3. Nosta / laske pyörät (kuva 11.C).
4. Laita tappi takaisin.
5. Kiinnitä varmistin.

1. Löysennä sivunuppia (kuva 11.D).
2. Käännä ylänuppia (kuva 11.E) myötä- tai vastapäivään pyörien nostamiseksi/laskemiseksi.
3. Kiinnitä sivunuppi (kuva 11.D).

### 6.2 TURVALLISUUSTARKASTUKSET

Varmista, että olet ymmärtänyt käyttöohjeen sisällön ennen kuin jatkat toimintaa. Suorita lisäksi seuraavat turvallisuustarkastukset ja tarkasta, että tulokset vastaavat taulukoissa annettuja.

**⚠ Suorita turvallisuustarkastukset aina ennen käyttöä.**

#### 6.2.1 Yleistarkastus

Kohde	Tulos
-------	-------

Polttoainejärjestelmä ja liitännät.	Ei vuotoja.
Sähköjohdot.	Eristys on ehjä. Ei mekaanista vahinkoa.
Öljypiiri.	Ei vuotoja. Ei vahinkoa.
Testiajo	Ei poikkeavaa tärinää. Ei poikkeavaa ääntä.

#### 6.2.2 Työntövoiman ja harjan toiminnallinen testi

Toimenpide	Tulos
Käynnistä kone (kappale 6.3)	Pyörien ja harjan on pysyttävä paikoillaan.
<b>Työntövoiman toiminnallinen testi</b>	
Paina ajovipua (kuva 9.D).	Pyörät saavat koneen etenemään.
Vapauta ajovipu (kuva 9.D)	Pyörät pysähtyvät.
<b>Harjan toiminnallinen testi</b>	
Paina harjan ohjausvipua (kuva 9.C).	Harja alkaa pyöriä.
Vapauta harjan ohjausvipu.	Harja pysähtyy
<b>Harjan ja pyörien toiminnallinen testi</b>	
Pitämällä harjan ohjausvipua painettuna (kuva 9.C), paina ajovipua (kuva 9.D).	Harja pyörii ja pyörät saavat koneen liikkumaan eteenpäin.
Vapauta ajovipu (kuva 9.D).	Pyörät pysähtyvät ja harja jatkaa pyörimistä.
Vapauta harjan ohjausvipu (kuva 9.C).	Harja pysähtyy

**⚠ Jos mikä tahansa tuloksista poikkeaa seuraavissa taulukoissa osoitetuista arvoista, konetta ei ole mahdollista käyttää! Toimita kone huoltokeskukseen konekohtaisia tarkastuksia ja korjaustoimenpiteitä varten.**

#### 6.3 KÄYNNISTYS / TYÖ

1. Laita käynnistyskytkin asentoon ON (kuva 10.A).

##### 6.3.1 Kylmäkäynnistys

1. Käännä kaasuttimen vipu täysille kierroksille (kuva 10.B).
2. Laita rikastin päälle (kuva 10.C).
3. Paina primer-pumpun ohjausta (kuva 10.D) kaksi tai kolme kertaa. Varmista, että aukko peitetään sormella kun pumppua painetaan.



4. Käynnistä sähköohjauksella (kappale 6.3.4) tai manuaalisella ohjauksella (kappale 6.3.3).
5. Laita rikastin pois päältä (kuva 10.C).

**TÄRKEÄÄ** Ennen koneen käyttöä odota muutama minuutti, että öljy kuumenee.

### 6.3.2 Käynnistys lämpimänä

1. Käännä kaasuttimen vipu täysille kierroksille (kuva 10.B).
2. Tarkista, että rikastin on kytketty pois päältä (kuva 10.C)
3. Käynnistä sähköisellä tai manuaalisella ohjauksella (ks. seuraavassa).

**TÄRKEÄÄ** Lämpimänä tehtävän käynnistuksen aikana älä paina primeria.

### 6.3.3 Manuaalinen käynnistys

Moottorin manuaalista käynnistystä varten vedä kahvaa hitaasti (kuva 10.E) ulospäin, kunnes tunnet vastuksen. Vedä sitten voimakkaasti ja saata kädensijaa sitä vapauttaessa. Toista toimenpide kunnes moottori käynnistyy.

**HUOMAUTUS** Älä suorita yli 3/4 yritystä, sillä muussa tapauksessa moottoriin voi päästä liikaa polttoainetta. Jos kone ei käynnisty, tarkista mahdolliset syyt "Vikojen paikannustaulukosta".

### 6.3.4 Sähköinen käynnistys

 **Varmista, että syöttölaitteistossa on maadoitus ja vikavirtasuojakytkin.**

1. Työnnä syöttöjohdon pistoke (kuva 10.K) 230 V:n pistorasiaan.
2. Paina käynnistuspainiketta moottorin käynnistämiseksi.
3. Kun moottorin on käynnistetty, kytke pistoke irti pistorasiasta.

### 6.3.5 Työskentely

Koneen käyttöä varten toimi seuraavassa kuvatulla tavalla:

- Tarkoituksenmukaista ohjausvipua käyttämällä, suuntaa harjaa (kuva 1.G) haluamaasi suuntaan.
- Aseta vaihde reitin ja lakaistavan materiaalin määrän mukaan.
- Paina harjan ohjausvipua (kuva 9.C) harjan pyörittämiseksi.

- Paina ajovipua (kuva 9.D) pyörittämiseksi.

**HUOMAUTUS** Käytä moottoria aina täysillä kierrosluvuilla koneen käytön aikana.

### 6.3.6 Ohjaus

Ohjaus tapahtuu suuntaamalla kone haluttuun suuntaan.

### 6.3.7 Vaihteen vaihto

Vaihde on vaihdettava kone pysähdyksissä.

Vaihteen vaihtamiseksi, toimi seuraavassa osoitetulla tavalla:

- Pysäytä kone vapauttamalla ajovipu (kuva 12.D) ja harjan ohjausvipu (kuva 12.C).
- Siirrä vaihdevipu haluamaasi asentoon (kuva 12.A).
- Aloita normaali työ.

**TÄRKEÄÄ** Vaihteen vaihto koneen liikkuessa aiheuttaa vahinkoja voimansiirtöjärjestelmälle.

### 6.4 PYSÄYTYS

Koneen pysäyttämiseksi, vapauta harjan vipu (kuva 9.C) ja ajovipu (kuva 9.D). Koneen sammuttamiseksi aseta käynnistyskytkin kohtaan OFF (kuva 10.A).

 **Älä yritä sammuttaa konetta käyttämällä rikastinta. Tämä saattaa vaurioittaa moottoria.**

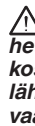
 **Moottori saattaa olla kuuma heti sammuttamisen jälkeen. Älä koske äänenvaimentimeen tai sen lähellä oleviin osiin. On olemassa vaara saada palovammoja.**

### 6.5 KÄYTTÖVINKKEJÄ

Tätä konetta voidaan käyttää erityyppisten materiaalien lakaisemiseen, toimimalla erilaisilla työalueilla.

#### Neuvot kaiken tyyppisille maille

- Säilytä etenemisnopeus ja harjan nopeus aina lakaistavan materiaalin tyypin ja määrän mukaisena säätämällä niitä siten, että materiaalia lakaistaan jatkuvana virtana.
- Älä käytä liikaa painetta harjassa. Hyvää lakaisutulosta varten riittää yleensä, että harjan syvyys on 5-10 cm.
- Vähennä koneen kierroslukuja ennen sen pysäyttämistä.

## Laajat alueet

- Jos kyseessä on epätasaiset tai luonnontilaiset maat, vähennä etenemisnopeutta estääksesi harjan pömpömistä ja sen vahingoittamista.
- Lakaise tekemällä keskiväylä, jakamalla alue 2 osaan ja lakaise vasta sitten jäljelle jäävät alueet. Tämä vähentää harjaan kohdistuvaa kuormitusta.

## Lumi

- Lumen poisto on tehokkaampaa kun lumi on uutta. Lakaise puhdistetuilla alueilla uudelleen lumijäämien poistamiseksi.
- Poista lumi mahdollisuuksien mukaan tuulen suuntaisesti. Tarkista poistetun lumen etäisyys ja suunta.
- Vähennä koneen kierroslukuja ennen sen pysäyttämistä.

## Lika ja sora

- Vähentääksesi ilmaan nousevan pölyn määrää lakaisun aikana, pidä harjan nopeutta alhaisena. Työskentele lisäksi mahdollisuuksien mukaan kun ilma on kostea tai pilvinen tai sateen jälkeen.
- Jos maassa on soraa, säädä harjan korkeutta siten, että se hipoo kiviä estäen niiden sinkoutumista ja näin mahdollisten vahinkojen syntymistä.

## Raskaat roskat

- Vähennä etenemisnopeutta ja työskentele käyttämällä koneen koko työleveyttä.

## 6.6 KÄYTÖN JÄLKEEN

- Suorita puhdistus (kappale 7.4).
- Liikuta kaikkia vipuja edestakaisin useaan kertaan.
- Tarkista, että rikastin on kytketty päälle.
- Tarkista, ettei paikalla ole löystyneitä tai vahingoittuneita osia. Tarpeen vaatiessa vaihda vahingoittuneet osat ja kiristä löystyneet ruuvit ja pultit.

**⚠ Älä peitä konetta niin kauan kun moottori ja pakoputki ovat vielä kuumia.**

## 7. HUOLTO

### 7.1 YLEISTÄ

**TÄRKEÄÄ** Noudatettava turvallisuuksimääräykset koneen käytön aikana on kuvattu kappaleessa 2.4. Noudata tarkalleen kyseisiä ohjeita estääksesi vakavia riskitilanteita tai vaaroja.

**⚠ Kaikki huoltoon koskevat tarkastukset ja toimenpiteet on suoritettava kone pysähdyksissä ja moottori sammutettuna. Poista virta-avain ja lue ohjeet huolellisesti ennen minkään puhdistus-, huolto- tai korjaustoimenpiteiden aloittamista.**

**⚠ Käytä tarkoituksenmukaisia vaatteita, käsineitä ja laseja ennen huoltotoimenpiteiden suorittamista.**

- Toimenpiteiden suoritusasteet ja tyyppi on annettu "Huoltotaulukossa". Taulukon tarkoituksena on auttaa säilyttämään kone tehokkaana ja turvallisena. Siinä on esitelty tärkeimmät toimenpiteet sekä niiden kaikkien suoritusasteet. Suorita vastaava toimenpide ensimmäiseksi vastaantulevan määräajan yhteydessä.
- Ei-alkuperäisten varaosien ja lisävarusteiden käyttö voi vaikuttaa negatiivisesti koneen toimintaan ja turvallisuuteen. Valmistaja ei vastaa kyseisten tuotteiden aiheuttamista vahingoista tai vammoista.
- Alkuperäiset varaosat toimitetaan huoltokorjaamoiden ja valtuutettujen jälleenmyyjien toimista.

**TÄRKEÄÄ** Kaikki huolto- ja säätötoimenpiteet joita ei ole kuvattu tässä käyttöohjeessa on suoritettava jälleenmyyjän tai ammattitaitoisen keskuksen toimesta.

### 7.2 POLTTOAINEEN LISÄÄMINEN

Polttoaineen lisäämiseksi:

1. Ruuvaa auki polttoainesäiliön korkki ja ota se pois (kuva 10.F).
2. Aseta suppilo (kuva 10.G).
3. Lisää polttoainetta ja ota suppilo pois (kuva 10.G).
4. Polttoaineen lisäyksen päättyessä, ruuvaa kiinni polttoainesäiliön korkki ja puhdista mahdolliset vuodot (kuva 10.F).

**HUOMAUTUS** Älä täytä polttoainesäiliötä yläpintaan asti.

**HUOMAUTUS** Käytä vain teknisten tietojen taulukossa osoitettua polttoainetta. Älä käytä muun tyyppisiä polttoaineita. Voit käyttää biopolttoaineita, kuten alkylaattibensiiniä. Tämän bensiinin pitoisuudella on alhaisempi vaikutus henkilöille ja ympäristölle. Niiden käyttöön liittyen ei ole osoitettu negatiivisia vaikutuksia. Joka tapauksessa myynnissä on alkylaattibensiinejä, joiden käyttöön liittyviä tarkkoja ohjeita ei ole mahdollista antaa. Lisätietoja varten on suositeltavaa tutustua alkylaattibensiinin valmistajan antamiin tietoihin.

**HUOMAUTUS** Polttoaine on pilaantuvaa eikä sitä saa säilyttää säiliössä yli 30 vuorokautta. Ennen koneen varastointia pitkäksi ajaksi, täytä säiliö polttoaineella, joka riittää viimeiseen käyttöön (luku 8).

### 7.3 MOOTTORIÖLJYN TARKASTAMINEN / LISÄÄMINEN

 **Tarkasta moottoriöljyn taso ennen jokaista käyttöä.**

**HUOMAUTUS** Kone toimitetaan käyttäjälle ilman moottoriöljyä.

#### 7.3.1 Tarkastus / lisäys

Menettely:

- Aseta kone tasaiselle pinnalle tarkastusta varten.
- Puhdista öljytikun ympärillä oleva alue. Ruuvaa ja irrota se. Puhdista tikku (kuva 10.H).
- Työnnä tikku kokonaan sisään ruuvaamatta sitä paikoilleen.
- Ota tikku uudelleen pois. Tarkista öljytaso.
- Lisää öljyä käyttämällä jatkoletkua (kuva 3.E), jos taso on alle merkin "MAX" (kuva 12)
- Oikeaa vaihtomenetelmää varten ks. kappale 7.3.2

 **Älä täytä liikaa, sillä se voi aiheuttaa moottorin ylikuumentumisen. Jos taso ylittää merkin "MAX", tyhjennä kunnes oikea taso saavutetaan.**

**HUOMAUTUS** Käytettävää öljytyyppiä varten, ks. "Teknisten tietojen taulukko".

#### 7.3.2 Vaihtaminen

 **Moottoriöljy voi olla erittäin kuumaa jos se otetaan pois välittömästi kun moottori on sammutettu. Anna moottorin jäähtyä tämän vuoksi muutama minuutti ennen kuin otat öljyn pois.**

Vaihda moottoriöljy "Huoltotaulukossa" osoitettuin aikoina. Vaihda öljy useammin jos moottorin on toimittava vaikeissa olosuhteissa. Toimi seuraavassa kuvatulla tavalla:

1. Aseta kone tasaiselle pinnalle.
2. Aseta keräysastia tyhjennysputken alle.
3. Irrota täyttökorkki (kuva 10.H).
4. Irrota tyhjennyskorkki (kuva 10.I).
5. Kerää öljy astiaan.
6. Ruuvaa öljyn tyhjennyskorkki kiinni.
7. Puhdista mahdolliset öljyvuodot.

8. Täytä uudella öljyllä. Käytettävää öljymäärää varten, ks. "Teknisten tietojen taulukko".
9. Jokaisen täytön yhteydessä käynnistä moottori ja aja minimikierroksilla 30 sekunnin ajan.
10. Tarkista ettei öljyvuotoja esiinny.
11. Sammuta moottori. Odota 30 sekuntia ja tarkista öljytaso uudelleen. Tarpeen vaatiessa katso myös "tarkastus/lisäys" (kappale 7.3.1).

**TÄRKEÄÄ** Toimita öljy sen hävittämistä varten paikallisten määräysten mukaisesti.

### 7.4 PUHDISTUS

 **Suorita puhdistustoimenpiteet kone sammutettuna. Älä yritä poistaa mahdollisesti jumittunutta materiaalia harjasta ennen kuin:**

- **Harjan ja etenemisen ohjausvivut on vapautettu.**
- **Moottori on sammutettu.**

Puhdista kone aina käytön jälkeen. Puhdistusta varten noudata seuraavia ohjeita:

- Puhdista moottori harjalla ja/tai paineilmalla.
- Älä ruiskuta vettä suoraan moottoriin.
- Vedellä tehdyn puhdistuksen jälkeen, käynnistä kone ja harja veden poistamiseksi joka voi muussa tapauksessa tunkeutua laakereihin ja aiheuttaa vahinkoja.

**TÄRKEÄÄ** Älä koskaan käytä korkeapaineista vettä. Se voi vahingoittaa sähköosia.

### 7.5 SYTYTYSTULPPA

Sytytystulppaa koskevia toimenpiteitä varten käännä jälleenmyyjän tai valtuutetun huoltokeskuksen puoleen. Tutustu huoltotaulukkoon tai vikojen paikannustaulukkoon sytytystulppaan liittyviä toimenpiteitä varten.

### 7.6 KAASUTIN

Kaasutin on valmistajan esisäätämä. Tutustu vikojen paikannustaulukkoon tarkistaaksesi kaasuttimen huoltoa koskevat ajankohdat (luku 12).

### 7.7 ILMANSUODATTIMEN PUHDISTUS

1. Ruuvaa auki suodattimen kannen nuppi (kuva 13.A) ja ota kansi pois (kuva 13.B).
2. Ruuvaa auki nuppi (kuva 13.C) ja irrota suodatin (kuva 13.D).
3. Puhdista suodatin puhaltamalla siihen paineilmaa sisältä- ja ulkoapäin.

- Tarkista ettei suodattimeen ole syntynyt vahinkoja. Muussa tapauksessa se on vaihdettava uuteen.
- Asenna järjestyksessä takaisin suodatin (kuva 13.D), nuppi (kuva 13.C), kansi (kuva 13.B) ja nuppi (kuva 13.A).

## 7.8 MUTTERIT JA KIINNITYSRUUVIT

- Varmista aina, että ruuvit ja mutterit ovat tiukasti kiinni, jotta kone olisi aina turvallinen ja käyttövalmis.

## 8. VARASTOINTI

Kun konetta on varastoitava yli 30 vuorokautta:

- Vaihda moottoriöljy jos toimenpidettä ei ole suoritettu 3 edellisen kuukauden aikana.
- Puhdista kone huolellisesti.
- Tarkista, ettei koneessa esiinny vahinkoja. Suorita korjaustoimenpiteet tarpeen vaatiessa.
- Jos maalipinta on vahingoittunut, korjaa pinnat estääksesi ruostumisen muodostumista.
- Suojaa ruostumiselle altistuvat metallipinnat.
- Varastoi kone suljettuun tilaan, jos mahdollista.
- Vältä painavien kuormien asemointia harjan ja harjan suojuksen päälle. Paino voi vääristää harjaa ja tehdä siitä käyttökelvottoman.

## 9. HUOLTO JA KORJAUS

Käyttöopas sisältää kaikki koneen käyttöön ja käyttäjän suorittamaan oikeaan perushuoltoon tarvittavat ohjeet. Kaikki säätö- ja huoltotoimenpiteet, joita ei ole kuvattu tässä ohjekirjassa tulee suorittaa jälleenmyyjän tai jonkin muun huoltokeskuksen toimesta, joka tuntee koneen ja jolla on erityistyökälyt niin, että työ suoritetaan oikein ja säilytetään koneen alkuperäinen turvallisuustaso.

Epäsopivissa paikoissa tai epäpätevien henkilöiden suorittamat toimenpiteet saavat takuun ja valmistajan vastuun raukeamaan.

- Vain valtuutetut huoltokorjaamot suorittavat korjaus- ja huoltotöitä takuun puitteissa.
- Valtuutetut huoltokorjaamot käyttävät vain alkuperäisiä varaosia. Alkuperäiset varaosat ja varusteet on kehitetty tarkoituksenmukaisesti koneelle.
- Muita kuin alkuperäisiä varaosia ja varusteita ei hyväksytä. Muiden kuin alkuperäisten varaosien ja lisävarusteiden käyttö saa takuun raukeamaan.
- On hyvä jättää kone kerran vuodessa valtuutettuun huoltokeskukseen turvalaitteiden huoltoon, apua ja tarkastusta varten.

## 10. TAKUUSUOJA

Takuu kattaa kaikki materiaali- ja valmistusviat. Käyttäjän on noudatettava huolellisesti kaikkia liitteenä annettussa dokumentaatiossa olevia ohjeita. Takuu ei koske vahinkoja, jotka syntyvät seuraavista seikoista:

- Liitteenä annettuun dokumentaation ei ole tutustuttu.
- Huolimattomuus.
- Käyttö ja asennus on suoritettu väärin tai niitä ei ole sallittu.
- Alkuperäisiä varaosia ei ole käytetty.
- Jos on käytetty varaosia, joita valmistaja ei ole toimittanut tai hyväksynyt.

Lisäksi tämä takuu ei kata:

- Kulutusmateriaalien normaalia kulumista, kuten voimansiirtohihnat, porat, valot, pyörät, turvapultit ja narut.
- Normaalia kulumista.
- Moottoreita. Niille myönnetään moottorin valmistajan antama takuu annettujen määräysten ja ehtojen mukaan.

Hankkijaa suojaa omassa maassa voimassa olevat lait. Omassa maassa voimassa olevia oikeuksia ei millään tavoin rajoiteta tällä takuulla.

## 11. HUOLTOTAULUKKO

Toimenpide	Tiheys		Kappale
	Ensimmäinen kerta	Seuraavat kerrat	
<b>KONE</b>			

\*\*\* Toimenpiteet, jotka saa suorittaa joko jälleenmyyjä tai valtuutettu huoltokeskus.

Toimenpide	Tiheys		Kappale
	Ensimmäinen kerta	Seuraavat kerrat	
Kaikkien kiinnitysten tarkastus	-	Ennen jokaista käyttöä	7.7
Turvallisuustarkastukset / Ohjausten tarkastus	-	Ennen jokaista käyttöä	6.2
Yleinen puhdistus ja tarkastus	-	Jokaisen käytön jälkeen	7.4
<b>MOOTTORI</b>			
Sytytystulpan puhdistus	-	25 tuntia / jokaisen kauden lopussa	***
Sytytystulpan vaihtaminen	-	100 tuntia / jokaisen kauden lopussa	***
Moottoriöljyn tarkastaminen/lisääminen	-	5 tuntia / jokaisen käytön jälkeen	7.3.1
Moottoriöljyn vaihto	5 tuntia	50 tuntia / jokaisen kauden lopussa	7.3.2
Kaasuttimen ilmansuodattimen puhdistus	-	10 tuntia / jokaisen käytön jälkeen	7.4

\*\*\* Toimenpiteet, jotka saa suorittaa joko jälleenmyyjä tai valtuutettu huoltokeskus.

## 12. VIKOJEN PAIKANNUS

VIKA	MAHDOLLINEN SYY	KORJAUSTOIMENPIDE
1. Kone ei käynnisty	Käynnistyskytkin OFF-asennossa.	Laita käynnistyskytkin asentoon ON.
	Polttoaine puuttuu	Täytä säiliö puhtaalla polttoaineella.
	Rikastin kytketty pois	Kytke rikastin päälle.
	Primeria ei painettu	Paina primeriä
	Moottorissa liikaa polttoainetta	Odota muutama minuutti ennen käynnistämistä. Älä paina primeripainiketta ja kytke rikastin irti.
	Sytytystulppa vahingoittunut	Ota yhteyttä valtuutettuun huoltokeskukseen.
	Polttoaine on vanhaa	Ota yhteyttä valtuutettuun huoltokeskukseen.
2. Tehohävikki	Vettä polttoaineessa	Ota yhteyttä valtuutettuun huoltokeskukseen.
	Liikaa materiaalia poistetaan	Vähennä nopeutta
3. Moottori toimii minimikierroksilla tai epäsäännöllisesti.	Polttoainesäiliön korkki likainen, jässä tai lumessa.	Poista lika, jää tai lumi polttoaineen säiliön korkin päältä ja ympäriltä.
	Rikastin on kytketty.	Kytke rikastin irti.
	Polttoaine on vanhaa	Ota yhteyttä valtuutettuun huoltokeskukseen.
	Vettä polttoaineessa	Ota yhteyttä valtuutettuun huoltokeskukseen.
4. Liiallista tärinää	Kaasutin on vaihdettava	Ota yhteyttä valtuutettuun huoltokeskukseen.
	Löystyneet osat tai harja vahingoittunut.	Kiristä kaikki kiinnityslaitteet. Vaihda vahingoittuneet osat valtuutetussa huoltokeskuksessa.
	Kahvaa ei ole asemoitu oikein.	Varmista, että kahva on kiinnitetty paikoilleen.
5. Materiaalin poistossa puutteita tai hidastusta	Harja jumissa.	Irrota mahdolliset liat ja vieraat esineet harjasta.
	Harja liian kaukana maasta.	Säädä pienten pyörien korkeutta.

Jos ongelmat jatkuvat sen jälkeen kun olet suorittanut yllämainitut toimenpiteet, ota yhteyttä jälleenmyyjään.

VIKA	MAHDOLLINEN SYY	KORJAUSTOIMENPIDE
6. Työntövoima ei toimi	Työntövoiman ohjausvaijeria ei ole säädetty oikein.	Ota yhteyttä valtuutettuun huoltokeskukseen.

Jos ongelmat jatkuvat sen jälkeen kun olet suorittanut yllämainitut toimenpiteet, ota yhteyttä jälleenmyyjään.



## SOMMAIRE

1. GÉNÉRALITÉS.....	1
2. NORMES DE SÉCURITÉ.....	2
2.4 Entretien, stockage et transport .....	3
3. CONNAÎTRE LA MACHINE.....	4
3.1 Description de la machine et utilisation prévue.....	4
3.2 Signalétique de sécurité.....	4
3.3 Étiquette d'identification .....	5
3.4 Principaux composants.....	5
4. MONTAGE.....	5
4.1 Composants pour le montage.....	5
4.2 Montage des câbles de commande d'avancement et de la brosse.....	5
4.3 Montage du guidon .....	6
4.4 Montage de la commande de la boîte de vitesses.....	6
4.5 Montage de la commande d'orientation de la brosse .....	6
5. COMMANDES DE CONTRÔLE.....	6
5.1 Interrupteur d'allumage .....	6
5.2 Commande de l'accélérateur .....	6
5.3 Commande choke.....	6
5.4 Amorceur .....	6
5.5 Poignée de démarrage manuel.....	6
5.6 Commande de démarrage électrique....	7
5.7 Commande d'avancement .....	7
5.8 Commande de la brosse.....	7
5.9 Levier de vitesses .....	7
5.10 Levier d'orientation de la brosse.....	7
5.11 Interrupteur phares.....	7
6. UTILISATION DE LA MACHINE .....	7
6.1 Opérations préliminaires .....	7
6.2 Contrôles de sécurité .....	7
6.3 Démarrage / fonctionnement.....	8
6.4 Arrêt.....	9
6.5 Conseils d'utilisation .....	9
6.6 Après l'utilisation .....	9
7. ENTRETIEN .....	10
7.1 Généralités.....	10
7.2 Approvisionnement en carburant .....	10
7.3 Contrôle / appoint de l'huile moteur....	10
7.4 Nettoyage.....	11
7.5 Bougie.....	11
7.6 Carburateur.....	11
7.7 Nettoyage du filtre à air .....	11
7.8 Écrous et vis de fixation .....	11
8. STOCKAGE .....	12
9. ASSISTANCE ET RÉPARATIONS .....	12
10. COUVERTURE DE LA GARANTIE .....	12
11. TABLEAU DES OPÉRATIONS D'ENTRETIEN.....	12
12. IDENTIFICATION DES ANOMALIES.....	13

## 1. GÉNÉRALITÉS

### 1.1 COMMENT CONSULTER LE MANUEL

Dans le texte de ce manuel, certains paragraphes contenant des informations très importantes pour la sécurité ou le fonctionnement sont signalés de différentes façons, comme indiqué ci-après :

**REMARQUE** ou **IMPORTANT** ajoute des précisions ou d'autres éléments à ce qui vient d'être indiqué, afin d'éviter d'endommager la machine ou de causer des dommages.

Le symbole  attire l'attention sur un danger. Le non-respect de l'avertissement est susceptible de provoquer des lésions personnelles ou à des tiers et/ou des dommages.

Les paragraphes entourés d'un cadre formé de points gris indiquent des caractéristiques en option qui ne sont pas présentes sur tous les modèles mentionnés dans ce manuel. Vérifier si cette caractéristique est présente sur son propre modèle.

Toutes les indications « avant », « arrière », « droite » et « gauche » se réfèrent à la position de conduite de l'opérateur.

### 1.2 RÉFÉRENCES

#### 1.2.1 Figures

Les figures sur ce mode d'emploi sont numérotées 1, 2, 3, et ainsi de suite. Les éléments indiqués sur les figures sont marqués par les lettres A, B, C, et ainsi de suite. Une référence à l'élément C sur la figure 2 est indiquée de cette façon : « Voir fig. 2.C » ou simplement « (Fig. (2.C)) ». Les figures sont données à titre indicatif. Les pièces effectives peuvent varier par rapport aux pièces illustrées.

#### 1.2.2 Titres

Le manuel est divisé en chapitres et en paragraphes. Le titre du paragraphe « 2.1 Formation » est un sous-titre de « 2. Normes de sécurité ». Les références à des titres ou

paragraphes sont signalées par l'abréviation chap. ou par. suivie du numéro correspondant. Exemple : « chap. 2 » ou « par. 2.1 ».

## 2. NORMES DE SÉCURITÉ

### 2.1 FORMATION

 Lire attentivement ces instructions avant d'utiliser la machine.

 Se familiariser avec les commandes et avec la bonne utilisation de la machine. Apprendre à arrêter rapidement le moteur. Le non-respect des avertissements et des instructions peut causer des incendies et/ou de graves lésions. Conserver tous les avertissements et les instructions pour toute consultation future.

- Ne jamais permettre à des enfants ou à des personnes ne connaissant pas suffisamment les instructions d'utiliser la machine. La réglementation locale peut fixer un âge minimum pour l'utilisateur.
- Ne jamais utiliser la machine en cas de fatigue ou de malaise de l'utilisateur, ou en cas de consommation de médicaments, de drogues, d'alcool ou de substances dangereuses pour les capacités de réflexe et de concentration.
- Se rappeler que l'opérateur ou l'utilisateur est responsable des accidents et des imprévus qui peuvent arriver à d'autres personnes ou à leurs biens. L'utilisateur est responsable de l'évaluation des risques potentiels du terrain à travailler et de la mise en place de toutes les précautions nécessaires pour assurer sa sécurité et celle d'autrui, en particulier sur les terrains en pente, les sols accidentés, glissants ou instables.

### 2.2 OPÉRATIONS PRÉLIMINAIRES

**Équipements de protection individuelle (EPI)**

- Ne pas utiliser la balayeuse sans porter des vêtements adéquats.
- Porter des chaussures qui permettent une bonne prise sur les surfaces glissantes.
- Porter toujours des lunettes de protection ou une visière pendant l'utilisation, l'entretien ou la réparation. Le fonctionnement de machines motorisées pourrait projeter des corps étrangers dans les yeux.
- Porter un casque antibruit.

### Zone de travail / Machine

- Bien contrôler la zone à nettoyer et enlever les éventuels corps étrangers évidents. Par exemple : paillasons, traîneaux, tables, fils, etc.
- Avant de lancer le moteur, vérifier d'avoir désactivé toutes les commandes qui actionnent les organes en mouvement.

### Moteurs à explosion : carburant

- Avertissement : le carburant est hautement inflammable. Manipuler avec soin !
- Conserver toujours le carburant dans des bidons adaptés.
- Faire le plein ou l'appoint en utilisant un entonnoir, en plein air uniquement et ne pas fumer durant ces opérations.
- Faire le plein avant d'allumer le moteur. Ne pas ouvrir le bouchon du réservoir ni faire le plein lorsque le moteur est allumé ou est encore chaud.
- En cas de fuite de carburant, ne pas faire démarrer le moteur, mais éloigner la machine de la zone où il a été versé et nettoyer immédiatement toute trace de carburant sur la machine ou sur le terrain
- Bien visser le bouchon du réservoir et des conteneurs de carburant.
- Éviter que les vêtements n'entrent en contact avec le carburant et, dans un tel cas, changer de vêtements avant de faire démarrer le moteur.

### 2.3 PENDANT L'UTILISATION

#### Zone de travail

- Ne pas utiliser la machine dans des environnements à risque d'explosion, en présence de liquides inflammables, de gaz ou de poussières. Des contacts électriques ou des frottements mécaniques peuvent provoquer des étincelles susceptibles d'enflammer les poussières ou les vapeurs.
- Ne pas actionner le moteur dans des espaces fermés, où de dangereuses fumées de monoxyde de carbone peuvent s'accumuler. Les opérations de démarrage doivent s'effectuer en plein air ou dans un endroit suffisamment aéré. Ne pas oublier que les gaz d'échappement sont toxiques.
- Travailler uniquement à la lumière du jour ou avec une lumière artificielle adéquate et dans des conditions de bonne visibilité.
- Tenir les personnes, les enfants et les animaux éloignés de la zone de travail. Il faut que les enfants soient surveillés par un autre adulte.
- Faire particulièrement attention lorsque l'on utilise la machine sur des allées de gravier, des trottoirs et des routes ou lorsqu'on les traversent. Faire attention aux dangers cachés.



- Faire très attention à la circulation routière lors de l'utilisation de la machine en bordure de route.

### Comportements

- Ne pas orienter la brosse contre le vent, ou vers des personnes, des animaux, des véhicules, des logements ou tout ce qui pourrait subir des dommages provoqués par les matériaux brossés. Ne permettre à personne de s'arrêter devant la machine.
- Ne jamais utiliser la machine à proximité de clôtures, automobiles, fenêtres, séparations en verre, etc. sans avoir réglé adéquatement la direction de la brosse.
- Ne pas approcher les mains et les pieds des organes rotatifs. Toujours conserver le carter de protection de la brosse propre.
- Si la machine frappe des corps étrangers ou présente des vibrations anormales, éteindre le moteur, attendre que les éléments en mouvement s'arrêtent et inspecter attentivement la machine pour vérifier qu'elle n'a pas subi de dommages. Normalement les vibrations sont le symptôme qu'il y a un problème. Réparer les éventuels dommages avant de réutiliser la machine.
- Avant de s'éloigner de la machine, éteindre le moteur et désactiver toutes les commandes.
- Avant d'effectuer les opérations de réparation, de nettoyage, d'inspection, de réglage, éteindre le moteur et attendre que les éléments en mouvement s'arrêtent (sauf indications contraires explicites dans les instructions). Déconnecter les câbles du moteur électrique. (En option)
- Ne pas toucher les pièces du moteur qui chauffent pendant l'usage. Risque de brûlures.
- Ne pas utiliser la machine à des vitesses de transport élevées sur des surfaces glissantes. Faire attention quand on procède en marche arrière. Regarder derrière soi avant et pendant la marche arrière pour s'assurer qu'il n'y a pas d'obstacles.
- Désactiver la brosse lorsque la machine est transportée ou n'est pas utilisée.
- Vérifier toujours que l'on est en bonnes conditions d'équilibre et que l'on empoigne le guidon fermement. Marcher, ne jamais courir.

### Limitations d'utilisation

- Ne pas utiliser la machine transversalement sur une pente. Se déplacer toujours du haut vers le bas, puis du bas vers le haut. Faire attention quand on change de direction sur une pente. Éviter les pentes raides.
- Ne pas utiliser la machine si les protections sont insuffisantes ou si les dispositifs de sécurité ne sont pas correctement positionnés.

- Ne pas débrancher ni manipuler les systèmes de sécurité présents.
- Ne pas modifier les réglages du moteur, ni le mettre à un régime excessif. Si on fait fonctionner le moteur à un nombre de tours excessif, le risque de lésions personnelles augmente.
- Ne pas surcharger la machine en la conduisant à une vitesse trop élevée.
- Ne pas introduire les mains à l'intérieur du carter de protection de la brosse sans avoir d'abord éteint le moteur et attendu que les éléments en mouvement se soient arrêtés.

## 2.4 ENTRETIEN, STOCKAGE ET TRANSPORT

Le fait d'effectuer un entretien régulier et de stocker correctement la machine préserve sa sécurité.

**⚠ Les pièces défectueuses ou détériorées doivent être remplacées et ne doivent jamais être réparées. N'utiliser que des pièces de rechange d'origine : l'utilisation de pièces de rechange non originales et/ou montées de manière incorrecte compromet la sécurité de la machine, peut provoquer des accidents ou des lésions personnelles et dégage le constructeur de toute obligation ou responsabilité.**

### Entretien

- S'il faut vider le réservoir, effectuer cette opération en plein air et lorsque le moteur est froid.
- Pour réduire le risque d'incendies, contrôler régulièrement qu'il n'y a pas de pertes d'huile et/ou de carburant.

### Stockage

- Ne pas laisser de carburant dans le réservoir si la machine est entreposée dans un édifice où les vapeurs de carburant risquent d'entrer en contact avec des flammes nues, des étincelles ou des sources de chaleur.
- Laisser refroidir le moteur avant d'entreposer la machine dans un local fermé.
- Toujours se référer aux instructions d'utilisation pour les détails importants si la machine doit être conservée pendant une période prolongée

### Transport

- Si la machine doit être transportée sur un camion ou une remorque, utiliser des rampes d'accès résistantes, d'une largeur et d'une longueur adéquates.
- Charger la machine avec le moteur éteint, en la faisant pousser par un nombre approprié de personnes.

- Pendant le transport, fermer le robinet du carburant (si prévu) et assurer adéquatement la machine sur le moyen de transport en utilisant des cordes et des chaînes.

## 2.5 PROTECTION DE L'ENVIRONNEMENT

La protection de l'environnement doit être un aspect important et prioritaire pour l'emploi de la machine, au profit de la société civile et de l'environnement où nous vivons.

- Éviter de déranger le voisinage.
- Suivre scrupuleusement les normes locales pour l'élimination des emballages, des huiles, du carburant, des pièces détériorées ou de tout élément ayant un effet important sur l'environnement ; ces déchets ne doivent pas être jetés à la poubelle, mais doivent être séparés et confiés aux centres de collecte prévus, qui procéderont au recyclage des matériaux.
- Au moment de la mise hors service, ne pas abandonner la machine dans l'environnement, mais la livrer à un centre de collecte, suivant les normes locales en vigueur.

## 3. CONNAÎTRE LA MACHINE

### 3.1 DESCRIPTION DE LA MACHINE ET UTILISATION PRÉVUE

**Cette machine est une balayeuse.**

La machine est équipée d'une brosse, protégée par un carter, qui balaie le matériel frontalement lorsqu'elle tourne. La brosse est mise en mouvement par le moteur qui fournit aussi la traction à la machine.

Pour conduire la machine, il faut utiliser les commandes situées sur le tableau de bord. L'opérateur est en mesure de conduire la machine et d'actionner les principales commandes en se tenant toujours debout, au poste de conduite, derrière la machine.

#### 3.1.1 Usage prévu

Cette machine est conçue et fabriquée pour le déblayage et l'expulsion de détritres des trottoirs, jardins, passages pour véhicules et autres surfaces situées au niveau du sol. La balayeuse doit exclusivement être utilisée pour retirer des matériaux tels que des feuilles, de la neige, de la poussière, des graviers et de petits détritres.

#### 3.1.2 Usage impropre

Tout usage autre que ceux cités ci-dessus peut se révéler dangereux et nuire aux personnes et/ou aux choses. Font partie de l'usage impropre (à titre d'exemple, mais pas seulement) :

- Utiliser la machine sur des surfaces situées au-dessus du niveau du sol, telles que des toits de résidence, des garages, des portiques ou autres structures et bâtiments.
- Traîner ou pousser des charges
- Transporter des enfants ou d'autres passagers.

**IMPORTANT** *L'usage impropre de la machine implique la déchéance de la garantie et soulève le fabricant de toute responsabilité, en reportant sur l'utilisateur tous les frais dérivants de dommages ou de lésions corporelles à l'utilisateur ou à des tiers.*

#### 3.1.3 Typologie d'utilisateur

Cette machine est destinée à être utilisée par des particuliers, à savoir des opérateurs non professionnels. Cette machine est destinée à un « usage amateur ».

**IMPORTANT** *La machine doit être utilisée par un seul opérateur.*

### 3.2 SIGNALÉTIQUE DE SÉCURITÉ

Sur la machine figurent plusieurs symboles (fig. 4). Ils ont pour fonction de rappeler à l'opérateur les comportements à suivre pour l'utiliser avec l'attention et les précautions nécessaires.

Signification des symboles :



**ATTENTION !**



**ATTENTION !** Lire les instructions avant d'utiliser la machine.



**DANGER !** Projection d'objets. Ne pas orienter la brosse vers les personnes ou les animaux.



**DANGER !** S'assurer qu'il n'y a pas de personnes, enfants et animaux dans la zone de travail.



**DANGER !** Tenir les mains et les pieds à l'écart des organes rotatifs.



**DANGER !** Porter un casque anti-bruit.



**DANGER !** Porter des lunettes de protection.



**DANGER !** Les moteurs émettent du monoxyde de carbone. NE PAS faire démarrer la machine dans un espace fermé.



**DANGER !** Le carburant est inflammable et explosif. Éteindre le moteur et le laisser refroidir avant de faire le plein



**DANGER !** Risque d'incendie ou d'explosion. Ne pas fumer, ne pas utiliser de flammes nues ou de sources d'allumage

**IMPORTANT** Les étiquettes autocollantes abîmées ou devenues illisibles doivent être remplacées. Demander de nouvelles étiquettes au centre d'assistance agréé.

### 3.3 ÉTIQUETTE D'IDENTIFICATION

L'étiquette d'identification reprend les données suivantes (fig. 1) :

1. Adresse du fabricant
2. Type de machine
3. Niveau de puissance acoustique
4. Marque de conformité CE
5. Régime du moteur
6. Puissance du moteur
7. Cylindrée du moteur
8. Année de fabrication
9. Numéro de série
10. Code article

Transcrire les données d'identification de la machine dans les espaces prévus à cet effet sur l'étiquette apposée à l'arrière de la couverture.

**IMPORTANT** Utiliser les noms d'identification figurant sur l'étiquette d'identification du produit.

**IMPORTANT** Utiliser les noms d'identification chaque fois que vous contactez l'atelier autorisé

### 3.4 PRINCIPAUX COMPOSANTS

La machine est constituée des principaux composants suivants (fig. 1) :

- A. Châssis
- B. Moteur
- C. Réservoir de carburant
- D. Guidon

- E. Tableau de bord
- F. Carter de protection de la brosse
- G. Brosse
- H. Roulettes
- I. Roue
- J. Crochets pour les accessoires
- K. Phares (en option)
- L. Fiche pour le démarrage électrique

## 4. MONTAGE

Pour des raisons de stockage et de transport, certains éléments de la machine ne sont pas assemblés directement en usine mais doivent être montés après déballage. Pour leur montage, suivre ces consignes :

**⚠ Le déballage et la fin du montage doivent avoir lieu sur une surface plate et solide, avec un espace suffisant pour la manutention de la machine et des emballages, en utilisant toujours des outils appropriés. Ne pas utiliser la machine avant d'avoir terminé les opérations indiquées à la section « MONTAGE ».**

**IMPORTANT** La machine est fournie sans huile moteur et sans carburant.

### 4.1 COMPOSANTS POUR LE MONTAGE

L'emballage comprend les composants pour le montage (fig. 3) mentionnés dans le tableau suivant :

Pos.	Description	Qté
A	Guidon avec les tiges et les câbles prémontés	1
B	Vis de fixation du guidon	4
C	Boulons de fixation du guidon	4
D	Entonnoir	1
E	Tuyau de rallonge huile	1
F	Clé de démontage de la bougie	1
G	Vis	1

#### 4.1.1 Déballage

1. Ouvrir l'emballage avec attention en veillant à ne pas perdre de composants
2. Consulter la documentation incluse dans la boîte, y compris le présent mode d'emploi.
3. Extraire de la boîte tous les éléments qui ne sont pas montés.
4. Extraire la machine de la boîte.
5. Éliminer la boîte et les emballages en respectant les réglementations locales.

## 4.2 MONTAGE DES CÂBLES DE COMMANDE D'AVANCEMENT ET DE LA BROSSE

Accrocher l'œillet du câble dans la boutonnière prévue à cet effet (fig. 5).

**REMARQUE** *Les câbles sont déjà prémontés sur le tableau de bord.*

## 4.3 MONTAGE DU GUIDON

Le guidon est livré avec le tableau de bord déjà assemblé. Les vis pour le montage du guidon sur la machine, les vis de fixation de la commande de la boîte de vitesses et la visserie de fixation de la commande d'orientation de la brosse sont fournies dans un emballage séparé à l'intérieur de l'emballage de la machine. Procéder au montage de la façon suivante :

1. Rapprocher les deux tubes d'extrémité du guidon (fig. 6.A) du support (fig. 6.B).

Introduire les entretoises (fig. 6.C) et les aligner sur les orifices en tenant compte du diamètre correct (la plus petite entaille vers l'extérieur, la plus grande entaille vers l'intérieur).

2. Introduire les vis et les écrous dans les orifices et les bloquer.

### 4.3.1 Montage des poignées des leviers

1. Visser chaque poignée sur la tige filetée du levier de vitesses (fig. 9.A) et sur la tige filetée du levier d'orientation de la brosse (fig. 9.B).
2. Fermer l'écrou de fixation.

## 4.4 MONTAGE DE LA COMMANDE DE LA BOÎTE DE VITESSES

1. Retirer de l'articulation (fig. 7.A) de la commande de la boîte de vitesses la rondelle (fig. 7.B) et la goupille (fig. 7.C) précédemment pré-assemblées.
2. Introduire l'articulation (fig. 7.A) de la commande de la boîte de vitesses dans l'orifice du levier (fig. 7.D) pour la relier à la transmission.
3. Fixer la rondelle (fig. 7.B) et la goupille (fig. 7.C).

## 4.5 MONTAGE DE LA COMMANDE D'ORIENTATION DE LA BROSSE

1. Retirer de l'articulation (fig. 8.A) de la commande d'orientation de la brosse l'écrou (fig. 8.B) précédemment pré-assemblé.
2. Introduire l'articulation (fig. 8.A) de la commande d'orientation de la brosse dans l'orifice du levier (fig. 8.C).
3. Fixer l'écrou (fig. 8.B).

## 5. COMMANDES DE CONTRÔLE

### 5.1 INTERRUPTEUR D'ALLUMAGE

Permet d'arrêter et de mettre en marche le moteur. L'interrupteur d'allumage a deux positions (fig. 10.A) :

1. Interrupteur placé sur OFF – le moteur s'arrête et ne peut pas se remettre en marche.
2. Interrupteur placé sur ON – le moteur peut être mis en marche et en fonction.

### 5.2 COMMANDE DE L'ACCÉLÉRATEUR

Il règle le nombre de tours du moteur.

Les positions, indiquées sur la plaquette, correspondent à (fig. 10.B) :



1. **Plein régime.** À toujours utiliser pour faire démarrer la machine et pendant le fonctionnement.



2. **Ralenti.** À utiliser lorsque le moteur est suffisamment chaud pendant les phases de stationnement.

### 5.3 COMMANDE CHOKE

On l'utilise pour allumer le moteur à froid. La commande choke présente deux positions (fig. 10.C) :



À gauche – le choke est activé (pour le démarrage à froid).

À droite - le choke est désactivé (fonctionnement normal et démarrage à chaud).

### 5.4 AMORCEUR

Quand on appuie sur la commande en caoutchouc de l'amorceur, on injecte du carburant dans le collecteur d'admission

du carburateur, ce qui facilite le démarrage du moteur à froid (fig. 10.D).

## 5.5 POIGNÉE DE DÉMARRAGE MANUEL

Elle permet le démarrage manuel du moteur (fig. 10.E).

## 5.6 COMMANDE DE DÉMARRAGE ÉLECTRIQUE

Elle permet le démarrage électrique du moteur (fig. 10.J) lorsque la machine est reliée au réseau électrique à l'aide de la fiche trois pôles pourvue de mise à la terre (fig. 10.K).

## 5.7 COMMANDE D'AVANCEMENT

Elle permet l'avancement de la machine.

- Pour faire avancer la machine, abaisser la commande (fig. 9.D) jusqu'à ce qu'elle adhère à la poignée.
- À son relâchement, l'avancement de la machine s'arrête et le levier retourne automatiquement dans la position initiale.

- Si la commande d'avancement est actionnée en même temps que la commande de la brosse (fig. 9.C), elle reste activée à son relâchement. Elle n'est désactivée que lorsque l'on relâche aussi la commande de la brosse (fig. 9.C) (pour les machines équipées).

## 5.8 COMMANDE DE LA BROSSSE

Elle actionne la rotation de la brosse.

- Pour actionner la rotation de la brosse, abaisser la commande (fig. 9.C) jusqu'à ce qu'elle adhère à la poignée.
- Si la commande de la brosse est actionnée séparément, à son relâchement la rotation de la brosse s'arrête et le levier retourne automatiquement dans sa position initiale.

## 5.9 LEVIER DE VITESSES

La machine est équipée d'une boîte de vitesses actionnable par un levier (fig. 9.A) :

- 5/6 rapports pour le réglage de la vitesse d'avancement.
- 2 rapports pour le réglage de la vitesse en marche arrière.

## 5.10 LEVIER D'ORIENTATION DE LA BROSSSE

L'orientation de la brosse est réglée à l'aide d'un levier (fig. 9.B) qui permet de l'incliner dans la direction souhaitée.

Déplacer le levier vers l'avant ou vers l'arrière dans l'une des 3 positions disponibles pour faire incliner la brosse.

- **Levier vers l'avant** = 15° à droite.
- **Levier central** = 0° aucune inclinaison.
- **Levier vers l'arrière** = 15° à gauche.

## 5.11 INTERRUPTEUR PHARES

Pour allumer les phares, amener l'interrupteur en position I (fig. 9.E).

- **Phares allumés** = interrupteur en position I.

## 6. UTILISATION DE LA MACHINE

**IMPORTANT** *Les normes de sécurité à suivre pendant l'utilisation de la machine sont décrites au chap. 2. Respecter scrupuleusement ces indications pour ne pas s'exposer à de graves risques ou dangers.*

### 6.1 OPÉRATIONS PRÉLIMINAIRES

Avant d'utiliser la machine, contrôler la présence de carburant et le niveau d'huile. Au sujet des modalités et des précautions pour faire le plein de carburant ou l'appoint d'huile (voir par. 7.2 et par. 7.3).

Les roulettes permettent de régler la distance entre la brosse et le terrain de façon à la protéger. Avant d'utiliser la machine, régler les roulettes de la façon suivante :

1. Décrocher la sûreté (fig. 11.A).
2. Extraire le goujon (fig. 11.B).
3. Lever / abaisser les roulettes (fig. 11.C).
4. Introduire à nouveau le goujon.
5. Remettre la sûreté.

1. Desserrer la manette latérale (fig. 11.D).
2. Tourner la manette supérieure (fig. 11.E) dans le sens des aiguilles d'une montre / dans le sens inverse pour lever / abaisser les roulettes.
3. Fixer la manette latérale (fig. 11.D).

## 6.2 CONTRÔLES DE SÉCURITÉ

S'assurer d'avoir appris les contenus avant de procéder. Exécuter en outre les contrôles suivants de sécurité et vérifier que les résultats correspondent aux indications des tableaux.

 **Toujours effectuer les contrôles de sécurité avant l'utilisation.**

### 6.2.1 Contrôle général

Objet	Résultat
Circuit du carburant et raccords.	Aucune fuite.
Câbles électriques.	Toute l'isolation intacte. Aucun dommage mécanique.
Circuit de l'huile	Aucune fuite. Aucun dommage.
Conduite d'essai	Aucune vibration anormale. Aucun bruit anormal.

### 6.2.2 Test de fonctionnement de la traction et de la brosse

Action	Résultat
Faire démarrer la machine (par. 6.3)	Les roues et la brosse doivent rester immobiles.
<b>Test de fonctionnement de la traction</b>	
Appuyer sur la commande d'avancement (fig. 9.D).	Les roues font avancer la machine.
Relâcher la commande d'avancement (fig. 9.D)	Les roues s'arrêtent.
<b>Test de fonctionnement de la brosse</b>	
Appuyer sur la commande de la brosse (fig. 9.C)	La brosse commence à tourner.
Relâcher la commande de la brosse.	La brosse s'arrête
<b>Test de fonctionnement de la brosse et des roues</b>	
En maintenant la commande de la brosse enfoncée (fig. 9.C), appuyer sur la commande d'avancement (fig. 9.D).	La brosse tourne et les roues font avancer la machine.
Relâcher la commande d'avancement (fig. 9.D)	Les roues s'arrêtent et la brosse continue à tourner.
Relâcher la commande de la brosse (fig. 9.C).	La brosse s'arrête.

 **Si l'un des résultats diffère de ce qui est indiqué dans les tableaux suivants, il n'est**

**pas possible d'utiliser la machine ! Remettre la machine à un centre d'assistance pour les contrôles nécessaires et pour sa réparation.**

## 6.3 DÉMARRAGE / FONCTIONNEMENT

1. Placer l'interrupteur d'allumage sur ON (fig. 10.A).

### 6.3.1 Démarrage à froid

1. Placer l'accélérateur sur plein régime (fig. 10.B).
2. Activer le choke (fig. 10.C).
3. Appuyer sur la commande de l'amorceur (fig. 10.D) deux ou trois fois. S'assurer que le doigt recouvre l'orifice lorsque l'on appuie sur la commande.
4. Faire démarrer avec la commande électrique (par. 6.3.4) ou manuelle (par. 6.3.3).
5. Désactiver le choke (fig. 10.C).

**IMPORTANT** Avant d'opérer avec la machine, attendre quelques minutes pour permettre à l'huile de se réchauffer.

### 6.3.2 Démarrage à chaud

1. Placer l'accélérateur sur plein régime (fig. 10.B).
2. Vérifier que le choke est désactivé (fig. 10.C).
3. Faire démarrer avec la commande électrique ou manuelle (voir ci-après).

**IMPORTANT** Lors du démarrage à chaud, ne pas appuyer sur l'amorceur.

### 6.3.3 Démarrage manuel

Pour faire démarrer manuellement le moteur, tirer lentement la poignée (fig. 10.E) vers l'extérieur jusqu'à ce que l'on perçoive une certaine résistance. Ensuite tirer avec force et accompagner la poignée lors du relâchement. Répéter l'opération jusqu'au démarrage du moteur.

**REMARQUE** Ne pas effectuer plus de 3/4 tentatives autrement on risque de noyer le moteur. Vérifier les causes possibles du démarrage manqué dans le « Tableau d'identification des anomalies ».

### 6.3.4 Démarrage électrique

 **S'assurer que le circuit d'alimentation est muni de mise à la terre et de disjoncteur.**

1. Introduire la fiche du câble d'alimentation (fig. 10.K) dans une prise d'alimentation en 230 V.
2. Appuyer sur le bouton de démarrage pour lancer le moteur.
3. Après le démarrage du moteur, retirer la fiche de la prise d'alimentation.

### 6.3.5 Fonctionnement

Pour opérer avec la machine, procéder de la façon suivante :

- En utilisant la commande ad hoc , orienter la brosse (fig. 1.G) dans la position souhaitée.
- Régler la vitesse en fonction du parcours et de la quantité de matériaux à balayer.
- Appuyer sur la commande de la brosse (fig. 9.C) pour lancer la rotation de la brosse.
- Appuyer sur la commande d'avancement (fig. 9.D) pour actionner la traction.

**REMARQUE** *Toujours utiliser le moteur à plein régime pendant l'utilisation de la machine.*

### 6.3.6 Braquage

Le braquage se fait en orientant la machine vers la direction souhaitée.

### 6.3.7 Changement de vitesse

Le changement de vitesse doit avoir lieu lorsque la machine est arrêtée. Pour changer de vitesse, procéder de la façon décrite ci-après :

- Arrêter la machine en relâchant la commande d'avancement (fig. 12.D) et la commande de la brosse (fig. 12.C).
- Déplacer le levier de vitesses dans la position souhaitée (fig. 12.A).
- Reprendre le travail normal.

**IMPORTANT** *Le changement de vitesse lorsque la machine est en mouvement endommage le système de transmission.*

## 6.4 ARRÊT

Pour arrêter la machine, relâcher la commande de la brosse (fig. 9.C) et la commande d'avancement (fig. 9.D). Pour éteindre la machine, placer l'interrupteur d'allumage sur OFF (fig. 10.A).

**⚠ Ne pas essayer d'éteindre la machine en actionnant la commande choke. Cette action risquerait d'endommager le moteur.**

**⚠ Le moteur risque d'être très chaud juste après son extinction. Ne pas toucher le pot d'échappement ou les pièces adjacentes. Il y a un danger de brûlures.**

## 6.5 CONSEILS D'UTILISATION

Cette machine peut être utilisée pour balayer différents types de matériaux, dans différents domaines d'activité.

### Indications pour tous les types de terrain

- Toujours maintenir les vitesses d'avancement et de la brosse adaptées aux conditions et à la quantité de matériaux à balayer, en les réglant de façon à ce que les matériaux soient balayés avec un flux constant.
- Ne pas appliquer trop de pression sur la brosse. Pour un balayage adéquat, une profondeur de la brosse de 5-10 cm est suffisante dans la plupart des opérations.
- Réduire les tours du moteur avant de l'arrêter.

### Grandes surfaces

- En cas de terrain irrégulier ou grossier, diminuer la vitesse d'avancement pour éviter de faire tressauter la brosse et de l'endommager.
- Balayer en créant un passage central et en divisant la zone en 2 parties ; balayer ensuite les zones restantes. Ceci réduit la charge de travail sur la brosse.

### Neige

- Le déblayage de la neige est plus efficace lorsque celle-ci est encore fraîche. Repasser sur les zones déjà déblayées pour éliminer les résidus de neige
- Si possible, éjecter la neige dans la direction du vent. Contrôler la distance et la direction de la neige éjectée.
- Réduire les tours du moteur avant de l'arrêter.

### Saleté et gravier

- Pour diminuer la quantité de poussière soulevée pendant le balayage, travailler avec une brosse réglée sur une vitesse réduite. Par ailleurs, dans la mesure du possible, travailler lors des journées humides ou nuageuses, ou après qu'il a plu.
- En cas de terrain graveleux, régler la hauteur de la brosse de façon à effleurer les cailloux, en évitant ainsi de les lancer et donc de provoquer de possibles dommages.

### Détritus lourdes

- Diminuer la vitesse d'avancement et opérer sans utiliser toute la largeur de travail de la machine.

## 6.6 APRÈS L'UTILISATION

- Effectuer le nettoyage (par. 7.4).
- Déplacer toutes les commandes en avant et en arrière plusieurs fois.
- Vérifier que le choke est désactivé.
- Contrôler qu'il n'y a pas d'éléments desserrés ou endommagés. Le cas échéant, remplacer les composants endommagés et serrer les vis et les boulons éventuellement desserrés.

**⚠ Ne pas recouvrir la machine tant que le moteur et le pot d'échappement sont encore chauds.**

## 7. ENTRETIEN

### 7.1 GÉNÉRALITÉS

**IMPORTANT** *Les normes de sécurité à respecter lors des opérations d'entretien sont décrites au par. 2.4. Respecter scrupuleusement ces indications pour ne pas s'exposer à de graves risques ou dangers.*

**⚠ Tous les contrôles et toutes les interventions d'entretien doivent être effectués lorsque la machine est arrêtée et le moteur éteint. Retirer la clé et lire les instructions correspondantes avant d'entamer toute opération de nettoyage ou d'entretien.**

**⚠ Porter des vêtements adéquats, des gants et des lunettes avant d'effectuer les opérations d'entretien.**

- Les intervalles et les types d'intervention sont résumés dans le « Tableau opérations d'entretien ». Le but du tableau est de vous aider à maintenir votre machine en conditions d'efficacité et de sécurité. Il rappelle les principales interventions et la périodicité prévue pour chacune d'elles. Effectuer l'action correspondante en fonction de la première échéance qui se produit.
- L'utilisation de pièces de rechange et d'accessoires qui ne sont pas d'origine pourrait avoir des conséquences négatives sur le fonctionnement et sur la sécurité de la machine. Le fabricant décline toute responsabilité en cas de dommages ou de lésions causés par ces produits.
- Les pièces de rechange d'origine sont fournies par les ateliers d'assistance et par les revendeurs agréés.

**IMPORTANT** *Toutes les opérations d'entretien et de réglage non décrites dans ce manuel doivent être exécutées par votre revendeur ou par un centre spécialisé.*

### 7.2 APPROVISIONNEMENT EN CARBURANT

Pour faire le plein de carburant :

1. Dévisser le bouchon de fermeture du réservoir et le retirer (fig. 10.F).
2. Installer l'entonnoir (fig. 10.G).
3. Faire le plein de carburant et retirer l'entonnoir (fig. 10.G).
4. Après avoir fait le plein, bien visser le bouchon du réservoir de carburant et nettoyer tout déversement éventuel (fig. 10.F).

**REMARQUE** *Ne pas remplir le réservoir de carburant jusqu'à ras bord.*

**REMARQUE** *N'utiliser que le carburant indiqué dans le tableau des données techniques. Ne pas utiliser d'autres types de carburant. Il est possible d'utiliser des carburants écologiques tels que de l'essence alkylée. La composition de cette essence a un impact plus réduit sur les personnes et sur l'environnement. Aucun effet négatif imputable à leur utilisation n'est signalé. Cependant il existe dans le commerce des types d'essence alkylée pour lesquelles il n'est pas possible de fournir des indications précises quant à leur utilisation. Pour de plus amples informations, nous conseillons de consulter les instructions et les données fournies par le fabricant d'essence alkylée.*

**REMARQUE** *Le carburant est périssable et ne doit pas rester dans le réservoir pendant plus de 30 jours. Avant le stockage de la machine pendant une période prolongée, remplir le réservoir avec une quantité suffisante de carburant pour terminer la dernière utilisation (chap. 8).*

### 7.3 CONTRÔLE / APPOINT DE L'HUILE MOTEUR

**⚠ Contrôler le niveau de l'huile avant toute utilisation.**

**REMARQUE** *La machine est livrée à l'utilisateur sans huile moteur.*

#### 7.3.1 Contrôle / appoint

Procédure :

- Mettre la machine à plat pour le contrôle.



- Nettoyer autour de la jauge. La dévisser et l'extraire. Nettoyer la jauge (fig. 10.H).
- Introduire complètement la jauge dans son logement sans la visser.
- Extraire à nouveau la jauge. Contrôler le niveau d'huile.
- Faire l'appoint en utilisant le tuyau de rallonge (fig. 3.E), si le niveau est inférieur au signe « MAX » (fig. 12)
- Au sujet de la procédure correcte de vidange, consulter le par. 7.3.2

**⚠ Ne pas excéder dans le remplissage, ceci pourrait provoquer la surchauffe du moteur. Si le niveau dépasse le niveau « MAX », drainer jusqu'à obtenir le niveau correct.**

**REMARQUE** Pour savoir quel type d'huile utiliser, consulter le « Tableau des données techniques ».

### 7.3.2 Vidange

**⚠ Si l'on enlève l'huile moteur juste après avoir éteint le moteur, elle pourrait être très chaude. Il faut donc laisser refroidir le moteur pendant quelques minutes avant d'enlever l'huile.**

Vidanger l'huile moteur aux fréquences indiquées dans le « Tableau des opérations d'entretien ». Vidanger l'huile plus souvent si le moteur doit fonctionner dans des conditions difficiles. Procéder de la façon décrite ci-après :

1. Positionner la machine sur une surface plate.
2. Placer un récipient de collecte au niveau du tuyau de vidange.
3. Retirer le bouchon de remplissage (fig. 10.H).
4. Retirer le bouchon de vidange (fig. 10.I).
5. Recueillir l'huile dans le récipient.
6. Revisser le bouchon de vidange de l'huile.
7. Nettoyer les éventuels déversements d'huile.
8. Remplir avec de l'huile neuve. Au sujet de la quantité d'huile, consulter le « **Tableau des données techniques** ».
9. À chaque remplissage, faire démarrer le moteur et procéder au ralenti pendant 30 secondes.
10. Contrôler qu'il n'y a pas de fuites d'huile.
11. Éteindre le moteur. Attendre 30 secondes et contrôler à nouveau le niveau de l'huile. Si nécessaire, consulter aussi « contrôle/appoint » (par. 7.3.1).

**IMPORTANT** Remettre l'huile pour son élimination conformément aux réglementations locales.

## 7.4 NETTOYAGE

**⚠ Effectuer les opérations de nettoyage lorsque la machine est éteinte. Ne pas essayer de retirer les matériaux éventuellement encastrés dans la brosse sans avoir d'abord :**

- **Relâché les commandes de la brosse et d'avancement.**
- **Éteint le moteur.**

Toujours nettoyer la machine après son utilisation. Pour le nettoyage, suivre les instructions ci-après :

- Nettoyer le moteur avec une brosse et/ou de l'air comprimé.
- Ne pas pulvériser de l'eau directement sur le moteur.
- Après le nettoyage à l'eau, faire démarrer la machine et la brosse pour éliminer l'eau qui risquerait sinon de pénétrer dans les roulements et de provoquer des dommages.

**IMPORTANT** Ne jamais utiliser d'eau à haute pression. Elle risquerait d'endommager les composants électriques.

## 7.5 BOUGIE

Pour toute opération sur la bougie, s'adresser à un revendeur ou à un centre d'assistance agréé. Consulter le tableau des opérations d'entretien et le tableau d'identification des anomalies pour les interventions concernant la bougie.

## 7.6 CARBURATEUR

Le carburateur est préréglé par le producteur. Consulter le tableau d'identification des anomalies pour vérifier lorsqu'il faut intervenir sur le carburateur (chap. 12).

## 7.7 NETTOYAGE DU FILTRE À AIR

1. Dévisser la molette du couvercle du filtre (fig. 13.A) et retirer le couvercle (fig. 13.B).
2. Dévisser la molette (fig. 13.C) et retirer le filtre (fig. 13.D).
3. Nettoyer le filtre en soufflant de l'air comprimé à l'intérieur et à l'extérieur.
4. Contrôler que le filtre n'a pas subi de dommages ; dans le cas contraire, il doit être remplacé.
5. Remonter dans l'ordre le filtre (fig. 13.D), la molette (fig. 13.C), le couvercle (fig. 13.B) et la molette (fig. 13.A).

## 7.8 ÉCROUS ET VIS DE FIXATION

- Maintenir les écrous et les vis bien serrés, de façon à ce que la machine fonctionne toujours en toute sécurité.

## 8. STOCKAGE

Lorsque la machine doit être stockée pendant plus de 30 jours :

1. Vidanger l'huile moteur si cette opération n'a pas déjà été faite au cours des trois mois précédents.
2. Nettoyer soigneusement la machine.
3. Vérifier que la machine n'est pas endommagée. Au besoin exécuter des réparations.
4. Si la peinture est détériorée, la retoucher pour prévenir la formation de rouille.
5. Protéger les surfaces métalliques exposées à la rouille.
6. Remiser la machine dans un local fermé si possible.
7. Éviter de placer des charges lourdes sur la brosse et sur le carter de protection de la brosse. Le poids risquerait de déformer la brosse et de la rendre inutilisable.

## 9. ASSISTANCE ET RÉPARATIONS

Ce manuel fournit toutes les indications nécessaires pour utiliser la machine et pour effectuer correctement l'entretien de base incombant à l'utilisateur. Toutes les interventions de réglage et d'entretien qui ne sont pas décrites dans ce manuel doivent être exécutées par votre revendeur ou un centre spécialisé disposant des connaissances et des équipements nécessaires pour que le travail soit exécuté correctement, en maintenant le niveau de sécurité et les conditions de la machine d'origine. Les opérations exécutées dans des structures inadéquates ou par des personnes non qualifiées entraînent la caducité de toute forme de garantie que ce soit et de toute obligation ou responsabilité du fabricant.

- Seules les ateliers d'assistance agréés peuvent effectuer les réparations et l'entretien sous garantie.
- Les ateliers d'assistance agréés utilisent exclusivement des pièces de rechange d'origine. Les pièces de rechange et les accessoires d'origine ont été développés spécialement pour les machines.
- Les pièces de rechange et les accessoires non originaux ne sont pas approuvés, leur utilisation entraîne la perte de validité de la garantie.
- Nous conseillons de confier la machine une fois par an à un atelier d'assistance agréé pour l'entretien, l'assistance et le contrôle des dispositifs de sécurité.

## 10. COUVERTURE DE LA GARANTIE

La garantie couvre tous les défauts des matériaux et de fabrication. L'utilisateur devra suivre attentivement toutes les instructions fournies dans la documentation ci-jointe. La garantie ne couvre pas les dommages dus à :

- Manque de connaissance des documents d'accompagnement.
- Distraction.
- Emploi et montage impropres ou non autorisés.
- Emploi de pièces de rechange non originales.
- Emploi d'accessoires non fournis ou non approuvés par le fabricant.

La garantie ne couvre pas non plus :

- L'usure normale des consommables comme les courroies de transmission, forets, phares, roues, boulons de sécurité et fils.
- L'usure normale.
- Les moteurs. Ils sont couverts par les garanties du producteur du moteur selon les termes et les conditions spécifiés.

L'acheteur est protégé par ses propres lois nationales. Les droits de l'acheteur prévus par ses propres lois nationales ne sont aucunement limités par la présente garantie.

## 11. TABLEAU DES OPÉRATIONS D'ENTRETIEN

Intervention	Périodicité		Paragraphe
	Première fois	Ensuite tous les	
<b>MACHINE</b>			
Contrôle de toutes les fixations	-	Avant chaque utilisation	7.7
Contrôles de sécurité / Vérification des commandes	-	Avant chaque utilisation	6.2
Nettoyage général et contrôle	-	À la fin de chaque utilisation	7.4
<b>MOTEUR</b>			
Nettoyage de la bougie	-	25 heures / après chaque saison	***
Remplacement de la bougie	-	100 heures / après chaque saison	***
Contrôle/appoint niveau de l'huile moteur	-	5 heures / après chaque utilisation	7.3.1
Vidange de l'huile moteur	5 heures	50 heures / après chaque saison	7.3.2
Nettoyage du filtre à air carburateur	-	10 heures / après chaque utilisation	7.4

\*\*\* Interventions qui doivent être effectuées par votre revendeur ou par un centre d'assistance agréé

## 12. IDENTIFICATION DES ANOMALIES

PROBLÈME	CAUSE PROBABLE	SOLUTIONS
1. Démarrage manqué	Interrupteur d'allumage sur OFF.	Placer l'interrupteur d'allumage sur ON.
	Manque de carburant	Remplir le réservoir avec du carburant propre et pur.
	Choke désactivé	Activer le choke.
	Amorceur non enfoncé	Appuyer sur l'amorceur
	Moteur noyé	Attendre quelques minutes avant de démarrer. Ne pas appuyer sur l'amorceur et désactiver le choke.
	Bougie détériorée	Contactez le centre d'assistance agréé.
	Carburant dégradé	Contactez le centre d'assistance agréé.
2. Perte de puissance.	Eau dans le carburant	Contactez le centre d'assistance agréé.
	Expulsion de trop de matériaux	Réduire la vitesse
3. Le moteur tourne au ralenti ou fonctionne de façon irrégulière	Bouchon du réservoir de carburant sale ou couvert de glace ou de neige.	Éliminer la saleté, la glace ou la neige se trouvant sur le bouchon du réservoir et autour.
	Le choke est activé	Désactiver le choke.
	Carburant dégradé	Contactez le centre d'assistance agréé.
	Eau dans le carburant	Contactez le centre d'assistance agréé.
	Le carburateur doit être remplacé	Contactez le centre d'assistance agréé

Si les anomalies persistent après avoir appliqué les solutions décrites ci-dessus, contactez votre revendeur.

<b>PROBLÈME</b>	<b>CAUSE PROBABLE</b>	<b>SOLUTIONS</b>
4. Vibrations excessives	Éléments desserrés ou brosse détériorée.	Serrer tous les dispositifs de fixation. Faire remplacer les éléments détériorés par un centre d'assistance agréé.
	Guidon positionné de façon incorrecte.	S'assurer que le guidon est fixé dans sa position.
5. Perte ou ralentissement lors de l'expulsion des matériaux	Brosse coincée.	Retirer les éventuels détritux ou objets étrangers de la brosse.
	Brosse trop éloignée du terrain.	Régler la hauteur des roulettes.
6. La traction ne fonctionne pas	Câble de commande d'actionnement de la traction réglé de façon incorrecte.	Contacteur le centre d'assistance agréé.

Si les anomalies persistent après avoir appliqué le solutions décrites ci-dessus, contacter votre revendeur.



## KAZALO

1. OPĆENITO	1
2. SIGURNOSNE UPUTE	2
2.4 Održavanje, skladištenje i prijevoz	3
3. POZNAVANJE STROJA	3
3.1 Opis stroja i predviđena uporaba	3
3.2 Sigurnosne oznake	4
3.3 Identifikacijska etiketa	4
3.4 Glavne komponente	5
4. MONTIRANJE	5
4.1 Komponente za montažu	5
4.2 Montiranje kabela za upravljanje napredovanjem i četkom	5
4.3 Montiranje drške	5
4.4 Montiranje upravljačkog elementa mjenjača	5
4.5 Montiranje upravljačkog elementa za usmjeravanje četke	6
5. UPRAVLJAČKI ELEMENTI	6
5.1 Prekidač za paljenje	6
5.2 Upravljački element gasa	6
5.3 Upravljački element uređaja za pokretanje hladnog motora	6
5.4 Uređaj za ubrizgavanje	6
5.5 Ručka za ručno pokretanje	6
5.6 Upravljački element za električno pokretanje	6
5.7 Upravljački element za napredovanje	6
5.8 Upravljački element četke	6
5.9 Ručica mjenjača	6
5.10 Ručica za usmjeravanje četke	7
5.11 Prekidači za farove	7
6. UPORABA STROJA	7
6.1 Pripreme radnje	7
6.2 Sigurnosne kontrole	7
6.3 Pokretanje/rad	8
6.4 Zaustavljanje	8
6.5 Savjeti za korištenje	9
6.6 Nakon korištenja	9
7. ODRŽAVANJE	9
7.1 Općenito	9
7.2 Dolijevanje goriva	9
7.3 Kontrola/nadolijevanje motornog ulja	10
7.4 Čišćenje	10
7.5 Svjećica	10
7.6 Rasplinjač	11
7.7 Čišćenje filtera zraka	11
7.8 Pričvrsne matice i vijci	11
8. SKLADIŠTENJE	11
9. SERVISIRANJE I POPRAVKI	11
10. ŠTO JAMSTVO POKRIVA	11
11. TABLICA ODRŽAVANJA	12
12. UTVRĐIVANJE NEPOGODNOSTI	12

## 1. OPĆENITO

### 1.1 KAKO SE SLUŽITI PRIRUČNIKOM

Određeni odjeljci u tekstu priručnika, koji sadrže informacije od posebnog značaja glede sigurnosti ili rada, različito su označeni prema sljedećem kriteriju:

**NAPOMENA** ili **VAŽNO** Navodi detalje ili druge elemente u vezi s već prethodno naznačenim, u svrhu izbjegavanja oštećenja stroja ili prouzročenja štete.

Simbol  ističe neku opasnost. Nepoštovanje upozorenja može dovesti do nanošenja tjelesnih ozljeda sebi ili trećima i/ili oštećenja.

.....  
 • Odlomci istaknuti sivim točkastim okvirom  
 • označavaju opcijske karakteristike  
 • koje nisu prisutne na svim modelima  
 • predloženim u ovom priručniku. Provjerite  
 • ima li vaš model dotičnu karakteristiku.  
 .....

Sve naznake "prednje", "stražnje", "desno" i "lijevo" odnose se na rukovatelja u sjedećem položaju.

### 1.2 REFERENCIJE

#### 1.2.1 Slike

Slike u ovim uputama za uporabu označene su brojevima 1, 2, 3 i tako dalje. Komponente koje se vide na slikama označene su slovima A, B, C i tako dalje. Jedna referencija komponente C na slici 2 označena je natpisom: "Vidi sl. 2.C" ili jednostavno "(Sl. 2 C)". Slike služe za orijentaciju. Stvarni komadi mogu se razlikovati od onih prikazanih.

#### 1.2.2 Naslovi

Priručnik je podijeljen na poglavlja i na odlomke. Naslov odlomka "2.1 Osposobljavanje" je podnaslov poglavlja "2. sigurnosne upute". Referencije na naslove ili odlomke signaliziraju se kraticom pog. ili odl. i odgovarajućim brojem. Primjer: "2. pog." ili "odl. 2.1".

## 2. SIGURNOSNE UPUTE

### 2.1 OSPOSOBLJAVANJE

 **Pažljivo pročitajte ove upute prije početka uporabe stroja.**

 **Upoznajte se s upravljačkim elementima i primjerenom uporabom stroja. Naučite brzo zaustavljati motor. Nepoštivanje upozorenja i uputa može prouzročiti požare i/ili teške ozljede. Čuvajte sva upozorenja i upute za buduće potrebe.**

- Nemojte nikad dopuštati da stroj koriste djeca ili osobe koje nisu dovoljno upoznate s uputama. Lokalnim zakonima može biti određena najniža dob korisnika.
- Stroj se ne smije koristiti ako se rukovatelj osjeća umorno ili loše ili ako se nalazi pod utjecajem lijekova, droga, alkohola ili štetnih tvari koje mogu smanjiti njegove psihofizičke sposobnosti i pažnju.
- Ne zaboravite da je rukovatelj (ili korisnik) odgovoran za nesreće i nepredviđene slučajeve koji mogu oštetiti druge osobe ili njihovu imovinu. Odgovornost korisnika podrazumijeva procjenu potencijalnih rizika na terenu na kojem se radi te poduzimanje svih potrebnih mjera kako bi se zajamčila vlastita sigurnost i sigurnost drugih osoba, a posebno na padinama, neravnim, klizavim ili nestabilnim terenima.

### 2.2 PRIPREMNE RADNJE

#### Osobna zaštitna oprema (OZO)

- Nemojte koristiti česticu ako niste prikladno odjeveni.
- Nosite obuću koja omogućuje dobro prianjanje na skliskim površinama.
- Tijekom korištenja, održavanja ili popravljivanja uvijek nosite zaštitne naočale ili vizir. Pri radu motoriziranim strojevima moglo bi doći do odbacivanja stranih tijela u oči.
- Nosite slušalice za zaštitu od buke.

#### Radno područje/stroj

- Dobro kontrolirajte područje koje treba očistiti i uklonite eventualna uočljiva strana tijela. Na primjer otirače, sanjke, daske, žicu itd.
- Prije pokretanja motora kontrolirajte jeste li deaktivirali sve upravljačke elemente koji aktiviraju dijelove u pokretu.

#### Motori s unutarnjim izgaranjem: gorivo

- Upozorenje: gorivo je vrlo zapaljivo. Pažljivo rukujte!

- Gorivo uvijek čuvajte u prikladnim posudama.
- Dolijevanje ili nadolijevanje vršite služeći se lijevkom, samo na otvorenom i za vrijeme tih radnji nemojte pušiti.
- Dolijevanje izvršite prije paljenja motora. Nemojte otvarati čep spremnika niti dolijevati ako je motor upaljen ili je još topao.
- Ako se gorivo izlije, nemojte pokretati motor nego udaljite stroj iz područja na kojem se ono izlilo i odmah očistite svaki trag goriva koje se prollilo po stroju ili po tlu
- Dobro navijte čep na spremniku i na kantama s gorivom.
- Izbjegavajte dodir odjeće s gorivom, a ako do toga dođe, presvučite odjeću prije pokretanja motora.

### 2.3 TIJEKOM UPORABE

#### Radno područje

- Stroj se ne smije koristiti u prostorima u kojima postoji rizik od eksplozije, u blizini zapaljivih tekućina, plina ili prašine. Električni kontakti ili mehanička trljanja mogu proizvesti iskre koje mogu zapaliti prašinu ili paru.
- Nemojte pokretati motor u zatvorenim prostorima gdje se mogu nakupiti opasni dimovi ugljičnog monoksida. Postupak pokretanja motora mora se obavljati na otvorenom i prozračnom mjestu. Imajte na umu da su ispušni plinovi otrovni.
- Radite samo uz dnevno svjetlo ili uz dobru rasvjetu i u uvjetima dobre vidljivosti.
- Udaljite osobe, djecu i životinje iz radnog područja. Djecu treba nadzirati odrasla osoba.
- Posebno pazite prilikom uporabe stroja na šljunčanim putovima, nogostupima i cestama ili prilikom njihovog prelaženja. Pazite na skrivene opasnosti.
- Prilikom uporabe stroja blizu ceste, pazite na promet.

#### Ponašanje

- Nemojte usmjeravati četku prema vjetru, odnosno prema osobama, životinjama, vozilima, kućama ni bilo čemu što bi se moglo oštetiti pometenim materijalima. Ne dopuštajte nikome da se zaustavlja ispred stroja.
- Stroj nemojte nikad koristiti u blizini ograda, automobila, prozora, staklenih ograda itd. ako niste prikladno podesili usmjerenost četke.
- Nemojte približavati ruke i stopala rotirajućim dijelovima. Pazite da je zaštitno kucište četke uvijek čisto.
- Ako stroj udari u strano tijelo ili neobično vibrira, ugasite motor, pričekajte da se dijelovi u pokretu zaustave te pažljivo pregledajte stroj kako biste provjerili da se nije oštetio. Vibracije su obično simptom prisutnosti

nekoj problema. Popravite eventualna oštećenja prije ponovnog korištenja stroja.

- Prije nego što se udaljite od stroja ugasi motor i deaktivirajte sve upravljačke elemente.
- Prije vršenja popravaka, čišćenja, pregleda i podešavanja ugasi motor i pričekajte da se dijelovi u pokretu zaustave (osim ako se u uputama izričito drukčije ne navodi). Odspojite kabele električnog motora. (Opcijski)
- Nemojte dodirivati dijelove motora koji se tijekom uporabe zagriju. Rizik od opekline.
- Nemojte premješati stroj vrlo velikim brzinama po skliskim površinama. Pazite prilikom kretanja unatrag. Prije i za vrijeme kretanja unatrag gledajte iza sebe, kako biste se uvjerali da nema prepreka.
- Prilikom prevoženja stroja ili kad ga ne koristite, deaktivirajte četku.
- Uvijek se uvjerite da imate dobru ravnotežu i da čvrsto držite dršku. Hodajte, nemojte nikad trčati.

### Ograničenja u uporabi

- Na kosini se nemojte poprečno kretati strojem. Uvijek se krećite odozgo prema dolje, odnosno odozdo prema gore. Pazite prilikom mijenjanja smjera na kosini. Izbjegavajte strme padine.
- Nemojte koristiti stroj ako zaštite nisu dovoljne ili ako sigurnosne naprave nisu pravilno namještene.
- Nemojte deaktivirati postojeće sigurnosne sustave niti vršiti neovlaštene izmjene na njima.
- Nemojte preinačivati podešenja motora niti ga dovoditi do pretjeranog broja okretaja. Ako motor pustite da radi na pretjeranom broju okretaja, povećava se rizik od osobnih ozljeda.
- Nemojte preopteretiti stroj vodeći ga prevelikom brzinom.
- Nemojte uvlačiti ruke unutar zaštitnog kućišta četke ako prije niste ugasi motor i pričekali da se dijelovi u pokretu zaustave.

## 2.4 ODRŽAVANJE, SKLADIŠTENJE I PRIJEVOZ

Sigurnost stroja ćete očuvati redovitim održavanjem i pravilnim skladištenjem.

**⚠ Pokvarene ili oštećene dijelove treba zamijeniti, a nikad popravljati. Koristite samo originalne rezervne dijelove: uporaba neoriginalnih i/ili nepravilno montiranih rezervnih dijelova ugrožava sigurnost stroja, može prouzročiti nesreće ili tjelesne ozljede i oslobađa Proizvođača od bilo kakve obaveze ili odgovornosti.**

### Održavanje

- Ako treba isprazniti spremnik, tu radnju izvršite na otvorenom i kad je motor hladan.

- Radi smanjenja rizika od požara, redovito provjeravajte da nema propuštanja ulja i/ili goriva.

### Skladištenje

- Nemojte ostavljati gorivo u spremniku ako ćete stroj skladištiti u objektu u kojem pare goriva mogu doći u dodir s otvorenim plamenom, iskrama ili izvorima topline.
- Prije skladištenja stroja u zatvorenom prostoru, pustite da se motor ohladi.
- Uvijek pogledajte važne detalje u uputama za uporabu ako stroj treba čuvati u dugom razdoblju

### Prijevoz

- Ako je stroj potrebno prevesti na kamionu ili prikolici, koristite pristupne rampe odgovarajuće otpornosti, širine i dužine.
- Utovarite stroj s ugašenim motorom i isključivo guranjem, uz pomoć odgovarajućeg broja osoba.
- Za vrijeme prijevoza, ventil za gorivo (ako postoji) mora biti zatvoren, a stroj prikladno pričvršćen na prijevoznom sredstvu pomoću užadi ili lanaca.

## 2.5 ZAŠTITA OKOLIŠA

Zaštita okoliša mora predstavljati bitan i prvenstveni vid uporabe stroja, u korist civilnog suživota kao i okoliša u kojem živimo.

- Izbjegavajte ometanje susjeda.
- Strogo se pridržavajte lokalnih propisa o odlaganju ambalaže, ulja, goriva, filtera, propalih dijelova ili bilo kojeg drugog elementa štetnog za okoliš: te otpatke se ne smije bacati u smeće, nego ih treba razdvojiti i predati odgovarajućim centrima za sakupljanje koji će se pobrinuti za recikliranje materijala.
- U trenutku rashodovanja nemojte ostavljati stroj u okolišu, nego se obratite centru za sakupljanje sukladno lokalnim propisima na snazi.

## 3. POZNAVANJE STROJA

### 3.1 OPIS STROJA I PREDVIĐENA UPORABA

#### Ovaj stroj je čistilica.

Stroj ima jednu četku zaštićenu kućištem, koja okrećući se mete materijal sprjeda. Četku pogoni motor koji ujedno daje i pogon stroju. Vođenje stroja se odvija putem upravljačkih elemenata koji se nalaze na ploči s instrumentima.

Rukovatelj može upravljati strojem i aktivirati glavne upravljačke elemente stojeći stalno na upravljačkom mjestu iza stroja, na nogama.

### 3.1.1 Predviđena uporaba

Ovaj stroj je projektiran i izrađen za pometanje, raščišćavanje i izbacivanje trunaka iz vrtova, s nogostupa, kolnih prilaza i ostalih površina u razini tla. Čistilicu treba koristiti isključivo za uklanjanje materijala poput lišća, snijega, fine prašine, sitnog šljunka i malih trunaka.

### 3.1.2 Neprimjerena uporaba

Bilo koja druga primjena drugačija od gore navedenih može se pokazati opasnom te prouzročiti štetu osobama i/ili stvarima. Neprimjerena uporaba obuhvaća (na primjer, ali ne i samo):

- Uporabu stroja na površinama iznad razine tla kao što su krovovi stambenih zgrada, garaže, trijemovi ili druge konstrukcije, odnosno objekti.
- Vuču ili guranje tereta
- Prijevoz djece ili drugih putnika.

**VAŽNO** *Neprimjerenom uporabom stroja jamstvo se poništava, uz odricanje svake odgovornosti proizvođača, čime svi troškovi nastali uslijed oštećenja ili ozljeda samog korisnika ili trećih prelaze na teret korisnika.*

### 3.1.3 Tip korisnika

Ovaj stroj je namijenjen uporabi od strane potrošača, odnosno operatera koji nisu profesionalci. Namijenjen je neprofesionalnoj uporabi.

**VAŽNO** *Stroj treba rabiti samo jedan rukovatelj.*

## 3.2 SIGURNOSNE OZNAKE

Na stroju se nalaze razni simboli (sl. 4). Njihova je funkcija podsjetiti rukovatelja na to kako treba postupati da bi se stroj koristilo uz potrebnu pažnju i oprez. Objašnjenje simbola:



**POZOR!**



**POZOR!** Pročitajte upute prije početka korištenja stroja.



**OPASNOST!** Odbacivanje predmeta. Nemojte usmjeravati četku prema nazočnima ili životinjama.



**OPASNOST!** U radnom području ne smije biti osoba, djece ni životinja.



**OPASNOST!** Držite ruke i stopala daleko od rotirajućih dijelova.



**OPASNOST!** Nosite zaštitne slušalice.



**OPASNOST!** Nosite zaštitne naočale.



**OPASNOST!** Motori ispuštaju ugljični monoksid. **NEMOJTE** pokretati stroj u zatvorenom prostoru.



**OPASNOST!** Gorivo je zapaljivo i eksplozivno. Ugasite motor i pustite ga da se ohladi prije dolijevanja



**OPASNOST!** Rizik od požara ili eksplozije. Nemojte pušiti i nemojte koristiti otvoreni plamen ili izvore paljenja

**VAŽNO** *Naljepnice koje su se uništile ili su postale nečitljive trebate zamijeniti. Zatražite nove etikete od ovlaštenog servisnog centra.*

## 3.3 IDENTIFIKACIJSKA ETIKETA

Na identifikacijskoj etiketi se navode sljedeći podaci (sl. 1):

1. Adresa proizvođača
2. Vrsta stroja
3. Razina zvučne snage
4. Oznaka sukladnosti CE
5. Radni broj okretaja motora
6. Snaga motora
7. Radni obujam motora
8. Godina proizvodnje
9. Serijski broj
10. Šifra artikla

Upišite identifikacijske podatke stroja u odgovarajući prostor na etiketi koja se nalazi na unutrašnjoj strani korica.

**VAŽNO** *Koristite identifikacijske nazive koji se navode na identifikacijskoj etiketi proizvođača.*

**VAŽNO** *Koristite te identifikacijske nazive prilikom svakog kontaktiranja ovlaštene radionice*



### 3.4 GLAVNE KOMPONENTE

Stroj se sastoji od glavnih komponenti u nastavku (sl. 1):

- A. Okvir
- B. Motor
- C. Spremnik goriva
- D. Drška
- E. Ploča s instrumentima
- F. Zaštitno kućište četke
- G. Četka
- H. Kotačići
- I. Kotač
- J. Držači za dodatnu opremu
- K. Farovi (opcijski)
- L. Utikač za električno pokretanje

## 4. MONTIRANJE

Zbog potreba skladištenja i prijevoza pojedine komponente stroja nisu izravno tvornički montirane, nego ih treba sastaviti nakon uklanjanja ambalaže, a prema uputama koje slijede.

**⚠ Raspakiranje i dovršavanje montaže treba izvršiti na ravnoj i čvrstoj površini, s dovoljno prostora za pomicanje stroja i ambalaže te služeći se uvijek prikladnim alatom. Nemojte se služiti strojem prije nego što ste završili s obavljanjem svih naznaka iz dijela "MONTIRANJE".**

**VAŽNO** Stroj se dostavlja bez motornog ulja i goriva.

### 4.1 KOMPONENTE ZA MONTAŽU

U pakiranju se nalaze i komponente za montažu (sl. 3) koje se nabrajaju u sljedećoj tablici:

Pol.	Opis	Kol.
A	Drška sa šipkama i predmontiranim kabelima	1
B	Vijci za pričvršćivanje drške	4
C	Zavrtnji za pričvršćivanje drške	4
D	Lijevak	1
E	Produžna cijev za ulje	1
F	Ključ za demontiranje svjeće	1
G	Vijci	1

#### 4.1.1 Vađenje iz ambalaže

1. Oprezno otvorite ambalažu, pazeci da ne zagubite komponente
2. Pogledajte dokumentaciju koja se nalazi u kutiji, uključujući i ove upute.

3. Izvadite iz kutije sve komponente koje nisu montirane.
4. Izvucite stroj iz kutije.
5. Odložite kutiju i ambalažu poštujući lokalne propise.

### 4.2 MONTIRANJE KABELA ZA UPRAVLJANJE NAPREDOVANJEM I ČETKOM

Zakačite petlju kabela u odgovarajuće oko (sl. 5).

**NAPOMENA** Kabeli su već predmontirani na ploču s instrumentima.

### 4.3 MONTIRANJE DRŠKE

Drška se dostavlja s već sastavljenom pločom s instrumentima. Vijci za montiranje drške na stroj, vijci za pričvršćivanje upravljačkog elementa mjenjača te vijci za pričvršćivanje upravljačkog elementa za usmjeravanje četke dostavljaju se u odvojenom pakiranju koje ćete naći u ambalaži stroja. Montirajte kako slijedi:

1. Približite dvije cijevi kraja drške (sl. 6.A) nosaču (sl. 6.B).

Uvucite odstojnike (sl. 6.C) i poravnajte ih s otvorima, vodeći računa o ispravnom promjeru (manje udubljenje prema vani, veće prema unutra).

2. Uvucite u otvore vijke i matice pa ih blokirajte.

#### 4.3.1 Montiranje ručaka za ručice

1. Navijte svaku pojedinu ručku na šipku s navojima ručice mjenjača (sl. 9.A) i na šipku s navojima ručice za usmjeravanje četke (sl. 9.B).
2. Do kraja zategnite pričvrсну maticu.

### 4.4 MONTIRANJE UPRAVLJAČKOG ELEMENTA MJENJAČA

1. Iz zgloba (sl. 7.A) upravljačkog elementa mjenjača izvadite podlošku (sl. 7.B) i rascjepku (sl. 7.C) koje su prethodno predmontirane.
2. Uvucite zglob (sl. 7.A) upravljačkog elementa mjenjača u otvor ručice (sl. 7.D) kako biste je spojili na prijenos.
3. Pričvrstite podlošku (sl. 7.B) i rascjepku (sl. 7.C).

## 4.5 MONTIRANJE UPRAVLJAČKOG ELEMENTA ZA USMJERAVANJE ČETKE

1. Iz zgloba (sl. 8.A) upravljačkog elementa za usmjeravanje četke izvadite maticu (sl. 8.B) koja je prethodno predmontirana.
2. Uvucite zglob (sl. 8.A) upravljačkog elementa za usmjeravanje četke u otvor ručice (sl. 8.C).
3. Pričvrstite maticu (sl. 8.B).

## 5. UPRAVLJAČKI ELEMENTI

### 5.1 PREKIDAČ ZA PALJENJE

Omogućuje zaustavljanje i pokretanje motora. Prekidač za paljenje ima dva položaja (sl. 10.A):

1. Prekidač na OFF (isključeno) – motor se zaustavlja i ne može ga se pokrenuti.
2. Prekidač na ON (uključeno) – motor se može pokrenuti i staviti u rad stroj.

### 5.2 UPRAVLJAČKI ELEMENT GASA

Regulira broj okretaja motora.

Oznakama na pločici odgovaraju sljedeći položaji (sl. 10.B):



1. **rad punom snagom.** Trebate uvijek koristiti pri pokretanju stroja i za vrijeme rada.



2. **Minimum.** Koristi se kad je motor dovoljno topao, u fazama mirovanja u mjestu.

### 5.3 UPRAVLJAČKI ELEMENT UREĐAJA ZA POKRETANJE HLADNOG MOTORA

Služi za paljenje hladnog motora. Upravljački element uređaja za pokretanje hladnog motora ima dva položaja (sl. 10.C):



lijevo – uređaj za pokretanje hladnog motora je aktiviran (za kretanje s hladnim motorom).

Desno – uređaj za pokretanje hladnog motora je deaktiviran (normalan rad i kretanje s toplim motorom).

### 5.4 UREĐAJ ZA UBRIZGAVANJE

Kod pritiska na gumenu upravljački element uređaja za ubrizgavanje gorivo se ubrizgava

u usisnu granu rasplinjača, što olakšava pokretanje hladnog motora (sl. 10.D).

### 5.5 RUČKA ZA RUČNO POKRETANJE

Omogućava ručno pokretanje motora (sl. 10.E).

### 5.6 UPRAVLJAČKI ELEMENT ZA ELEKTRIČNO POKRETANJE

Omogućava električno pokretanje motora (sl. 10.J) kad je stroj spojen na električnu mrežu putem odgovarajućeg tropskog utikača s uzemljenjem (sl. 10.K).

### 5.7 UPRAVLJAČKI ELEMENT ZA NAPREDOVANJE

Omogućava napredovanje stroja.

- Za napredovanje stroja spustite upravljački element (sl. 9.D) sve dok se ne osloni na ručku.
- Pri njegovom otpuštanju napredovanje stroja se zaustavlja i ručica se automatski vraća u početni položaj.

- Ako upravljački element za napredovanje aktivirate zajedno s onim za četku (sl. 9.C), kad ga otpustite on će ostati aktiviran.
- Deaktivirat će se tek kad otpustite i upravljački element četke (sl. 9.C; kod strojeva koji su za to pripremljeni).

### 5.8 UPRAVLJAČKI ELEMENT ČETKE

Pokreće okretanje četke.

- Kako biste aktivirali okretanje četke spustite upravljački element (sl. 9.C) sve dok se ne osloni na ručku.
- Ako upravljački element četke aktivirate samostalno, pri njegovom otpuštanju okretanje četke se zaustavlja i ručica se automatski vraća u početni položaj.

### 5.9 RUČICA MJENJAČA

Stroj ima mjenjač koji se aktivira putem ručice (sl. 9.A):

- 5/6 stupnjeva prijenosa za podešavanje brzine napredovanja.
- 2 stupnja prijenosa za podešavanje brzine kretanja unatrag.

### 5.10 RUČICA ZA USMJERAVANJE ČETKE

Usmjerenost četke podešavate pomoću ručice (sl. 9.B) koja omogućava naginjanje četke u željenom smjeru.

Kako biste nagnuli četku, pomaknite ručicu naprijed ili natrag u jedan od 3 raspoloživa položaja.

- **Ručica naprijed** = 15° u desno.
- **Ručica u sredini** = 0° bez nagiba.
- **Ručica natrag** = 15° u lijevo.

### 5.11 PREKIDAČI ZA FAROVE

Kako biste uključili farove, pomaknite prekidač u položaj I (sl. 9.E).

- **Uključeni farovi** = prekidač u položaju I.

## 6. UPORABA STROJA

**VAŽNO** Sigurnosne upute koje treba slijediti za vrijeme uporabe stroja navode se u 2. pog. Strogo poštujujte te naznake kako se ne biste suočili s ozbiljnim rizicima ili opasnostima.

### 6.1 PRIPREMNE RADNJE

Prije uporabe stroja kontrolirajte ima li goriva i razinu ulja. Načini i mjere opreza u vezi s dolijevanje m goriva i nadolijevanjem ulja (vidi odl. 7.2 i odl. 7.3).

Kotačići služe za podešavanje udaljenosti četke od tla, radi njene zaštite. Prije uporabe stroja podesite kotačiće kako slijedi:

1. Otkaçite osigurač (sl. 11.A).
2. Izvucite klin (sl. 11.B).
3. Podignite/spustite kotačiće (sl. 11.C).
4. Ponovno uvucite klin.
5. Ponovno uvucite osigurač.

1. Popustite bočni gumb (sl. 11.D).
2. Okrenite gornji gumb (sl. 11.E) u smjeru/ suprotno od smjera kazaljke na satu kako biste podignuli/spustili kotačiće.
3. Pričvrstite bočni gumb (sl. 11.D).

### 6.2 SIGURNOSNE KONTROLE

Prije nastavljanja, uvjerite se da ste shvatili njihovu ulogu. Osima toga, izvršite sigurnosne kontrole koje slijede i provjerite odgovaraju li rezultati onom što se navodi u tablicama.

**⚠ Prije uporabe uvijek izvršite sigurnosne kontrole.**

#### 6.2.1 Opća kontrola

Predmet	Rezultat
Sustav goriva i spojevi.	Nema nikakvog propuštanja.
Električni kabeli.	Izolacija je potpuno cjelovita. Nema nikakvog mehaničkog oštećenja.
Krug ulja	Nema nikakvog propuštanja. Nema nikakvog oštećenja.
Probna vožnja	Nema nikakve nepravilne vibracije. Nema nikakvog nepravilnog zvuka.

#### 6.2.2 Ispitivanje rada pogona i četke

Radnja	Rezultat
Pokrenite stroj (odl. 6.3)	Kotači i četka moraju ostati zaustavljeni.
<b>Ispitivanje rada pogona</b>	
Pritisnite upravljački element za napredovanje (sl. 9.D).	Kotači omogućuju napredovanje stroja.
Otpustite upravljački element za napredovanje (sl. 9.D)	Kotači se zaustavljaju.
<b>Ispitivanje rada četke</b>	
Pritisnite upravljački element četke (sl. 9.C)	Četka se počinje okretati.
Otpustite upravljački element četke.	Četka se zaustavlja
<b>Ispitivanje rada četke i kotača</b>	
Držeći pritisnut upravljački element četke (sl. 9.C), pritisnite upravljački element za napredovanje (sl. 9.D).	Četka se okreće i kotači omogućuju napredovanje stroja.
Otpustite upravljački element za napredovanje (sl. 9.D).	Kotači se zaustavljaju i četka se nastavlja okretati.
Otpustite upravljački element četke (sl. 9.C).	Četka se zaustavlja.

**⚠ Ako bilo koji rezultat odstupa od onoga što se navodi u tablicama u nastavku, ne smijete koristiti stroj! Dostavite stroj servisnom centru radi potrebnih kontrola i popravka.**

## 6.3 POKRETANJE/RAD

1. Namjestite prekidač za paljenje na ON (sl. 10.A).

### 6.3.1 Kretanje s hladnim motorom

1. Dajte puni gas (sl. 10.B).
2. Aktivirajte uređaj za pokretanje hladnog motora (sl. 10.C).
3. Pritisnite upravljački element uređaja za ubrizgavanje (sl. 10.D) dva ili tri puta. Uvjerite se da otvor pokrijete prstom kad pritisnete upravljački element.
4. Pokrenite električnim (odl. 6.3.4) ili ručnim upravljačkim elementom (odl. 6.3.3).
5. Deaktivirajte uređaj za pokretanje hladnog motora (sl. 10.C).

**VAŽNO** *Prije rada strojem pričekajte nekoliko minuta kako bi se omogućilo zagrijavanje ulja.*

### 6.3.2 Kretanje s toplim motorom

1. Dajte puni gas (sl. 10.B).
2. Provjerite je li uređaj za pokretanje hladnog motora deaktiviran (sl. 10.C).
3. Pokrenite električnim ili ručnim upravljačkim elementom (vidi u nastavku).

**VAŽNO** *Pri kretanju s toplim motorom nemojte pritiskati uređaj za ubrizgavanje.*

### 6.3.3 Ručno pokretanje

Kako biste motor pokrenuli ručno, polako povlačite ručku (sl. 10.E) prema vani sve dok ne osjetite određeni otpor. Tad snažno povucite i pratite ručku pri otpuštanju. Ponavljajte radnju sve dok se motor ne pokrene.

**NAPOMENA** *Nemojte pokušavati više od 3-4 puta, jer će se u suprotnom motor zagušiti. Moguće uzroke neuspjelog pokretanja provjerite u tablici "Utvrđivanje nepogodnosti".*

### 6.3.4 Električno pokretanje

 **Uvjerite se da je sustav napajanja uzemljen i da ima automatski osigurač.**

1. Ukopčajte utikač kabela za napajanje (sl. 10.K) u utičnicu 230 V.
2. Pritisnite gumb za pokretanje kako biste pokrenuli motor.
3. Kad se motor pokrene, iskopčajte utikač iz utičnice za napajanje.

## 6.3.5 Rad

Za rad strojem postupite kako se opisuje u nastavku:

- Putem odgovarajućeg upravljačkog elementa usmjerite četku (sl. 1.G) u željeni položaj.
- Stupanj prijenosa postavite ovisno o putu koji treba prijeći i o količini materijala koji treba pomesti.
- Pritisnite upravljački element četke (sl. 9.C) kako biste aktivirali njezino okretanje.
- Pritisnite upravljački element za napredovanje (sl. 9.D) kako biste aktivirali pogon.

**NAPOMENA** *Za vrijeme primjene stroja motor mora uvijek raditi punom snagom.*

### 6.3.6 Zakretanje

Zakretanje se obavlja usmjeravanjem stroja u željenom smjeru.

### 6.3.7 Mijenjanje stupnjeva prijenosa

Mijenjanje stupnjeva prijenosa se obavlja dok je stroj zaustavljen. Kako biste promijenili stupanj prijenosa, postupite kako se opisuje u nastavku:

- Zaustavite stroj otpuštanjem upravljačkog elementa za napredovanje (sl. 12.D) i upravljačkog elementa četke (sl. 12.C).
- Pomaknite ručicu mjenjača u željeni položaj (sl. 12.A).
- Nastavite s normalnim radom.

**VAŽNO** *Mijenjanje stupnjeva prijenosa dok se stroj kreće prouzročit će oštećenja na sustavu prijenosa.*

## 6.4 ZAUSTAVLJANJE

Za zaustavljanje stroja otpustite upravljački element četke (sl. 9.C) i upravljački element za napredovanje (sl. 9.D). Kako biste ugasili stroj namjestite prekidač za paljenje na OFF (sl. 10.A).

 **Ne pokušavajte ugasiti stroj aktiviranjem upravljačkog elementa uređaja za pokretanje hladnog motora. Ta bi radnja mogla oštetiti motor.**

 **Odmah nakon gašenja motor bi mogao biti vrlo vruć. Nemojte dodirivati ispušnu cijev ni susjedne dijelove. Postoji opasnost od opekline.**

## 6.5 SAVJETI ZA KORIŠTENJE

Ovaj stroj se može rabiti za pometanje različitih vrsta materijala, radeći u raznim radnim područjima.

### Naznake za sve vrste terena

- Održavajte uvijek brzinu napredovanja i brzinu četke prikladno stanju i količini materijala koji treba pomesti i podesite ih tako da se pometanje materijala odvija neprekidno.
- Nemojte previše pritiskati četku. Za primjereno čišćenje četkom dovoljno je 5-10 cm dubine četke za veći dio radnji.
- Prije zaustavljanja motora smanjite mu broj okretaja.

### Velika područja

- U slučaju neravnog ili grubog terena, smanjite brzinu napredovanja kako biste izbjegli poskakivanje četke i njezino oštećenje.
- Čistite tako da napravite prolaz u sredini i podijelite područje u 2 dijela, zatim pometite preostala područja. To će smanjiti radno opterećenje četke.

### Snijeg

- Uklanjanje snijega je učinkovitije dok je on još svjež. Ponovno prijedite po već očišćenim područjima kako biste uklonili ostatke snijega
- Ako je moguće, izbacujte snijeg u smjeru vjetrova. Kontrolirajte udaljenost i smjer izbačenog snijega.
- Prije zaustavljanja motora smanjite mu broj okretaja.

### Prljavština i sitni šljunak

- Kako biste smanjili količinu prašine koja se podiže prilikom metenja, radite niskom brzinom četke. Osim toga, ako je moguće, radite po vlažnim ili oblačnim danima, odnosno poslije kiše.
- U slučaju šljunčanog terena podesite visinu četke tako da ona tek dodiruje kamenje, čime se izbjegava njihovo odbacivanje i vjerojatno prouzročenje štete.

### Teški trunci

- Smanjite brzinu napredovanja i radite bez korištenja cijele radne širine stroja.

## 6.6 NAKON KORIŠTENJA

- Očistite stroj (odl. 7.4).
- Više puta pomaknite sve upravljačke elemente prema naprijed i prema natrag.
- Provjerite je li uređaj za pokretanje hladnog motora aktivan.

- Provjerite da nema olabavljenih ili oštećenih komponenti. Ako treba, zamijenite oštećene komponente te zategnite vijke i zavrtnje koji su eventualno popustili.

 **Nemojte pokrivati stroj dok su motor i ispušna cijev još topli.**

## 7. ODRŽAVANJE

### 7.1 OPĆENITO

**VAŽNO** Sigurnosne upute koje treba slijediti za vrijeme obavljanja radnji održavanja navode se u odl. 2.4. Strogo poštujte te naznake kako se ne biste suočili s ozbiljnim rizicima ili opasnostima.

 **Sve kontrole i zahvate održavanja treba vršiti dok je stroj zaustavljen i motor ugašen. Izvadite ključ i pročitate odgovarajuće upute prije početka vršenja bilo kakvog zahvata čišćenja ili održavanja.**

 **Prije obavljanja radova na održavanju obucite odgovarajuću odjeću te stavite rukavice i naočale.**

- Učestalost i vrste zahvata sažeto se navode u "Tablici održavanja". Cilj tablice je pomoći vam u održavanju učinkovitosti i sigurnosti vašeg stroja. U njoj se navode glavni zahvati i vremenski razmaci predviđeni za svaki od njih. Izvršite odgovarajući postupak prema prvom roku koji nastupi.
- Korištenje neoriginalnih rezervnih dijelova i dodatne opreme može negativno utjecati na rad i na sigurnost stroja. Proizvođač otklanja bilo kakvu odgovornost u slučaju oštećenja ili ozljeda koje su prouzročili rečeni proizvodi.
- Originalne rezervne dijelove možete nabaviti u servisnim radionicama i kod ovlaštenih prodavača.

**VAŽNO** Sve radnje održavanja i podešavanja koje se ne opisuju u ovom priručniku mora izvršiti vaš prodavač ili specijalizirani centar.

### 7.2 DOLIJEVANJE GORIVA

Kako doliti gorivo:

1. Odvijte čep za zatvaranje spremnika i skinite ga (sl. 10.F).
2. Stavite lijevak (sl. 10.G).
3. Dolijte gorivo i izvadite lijevak (sl. 10.G).
4. Na završetku dolijevanja dobro navijte čep za gorivo i očistite ono što se eventualno izlilo (sl. 10.F).

**NAPOMENA** *Nemojte puniti spremnik goriva sve do vrha.*

**NAPOMENA** *Rabite samo gorivo naznačeno u tablici s tehničkim podacima. Nemojte rabiti druge vrste goriva. Moguće je rabiti ekološka goriva poput alkilatnog benzina. Zahvaljujući svom sastavu, utjecaj ovog benzina na ljude i na okoliš je manji. Nisu zapaženi negativni učinci koji se mogu dovesti u vezu s njihovom uporabom. Međutim, na tržištu postoje vrste alkilatnog benzina za koje nije moguće dati precizne naznake po pitanju njihove uporabe. Za više informacija savjetujemo da pogledate upute i podatke koje daje proizvođač alkilatnog benzina.*

**NAPOMENA** *Gorivo je pokvarljivo i ne smije ostati u spremniku dulje od 30 dana. Prije duljeg razdoblja skladištenja napunite spremnik količinom goriva koja će biti dovoljna za posljednju uporabu (pag. 8).*

### 7.3 KONTROLA/NADOLIJEVANJE MOTORNOG ULJA

 **Kontrolirajte razinu ulja prije svake uporabe.**

**NAPOMENA** *Stroj se dostavlja korisniku bez motornog ulja.*

#### 7.3.1 Kontrola/nadolijevanje

Postupak:

- Stavite stroj na ravno radi kontrole.
- Očistite oko šipke. Odvijte je i izvucite. Očistite šipku (sl. 10.H).
- Potpuno uvucite šipku ali je nemojte zaviti na mjesto.
- Ponovno izvucite šipku. Provjerite razinu ulja.
- Nadolijte pomoću produžne cijevi (sl. 3.E) ako je razina ispod oznake "MAX" (sl. 12)
- Za ispravan postupak zamjene vidi odl. 7.3.2

 **Nemojte previše napuniti jer bi to moglo izazvati pregrijavanje motora. Ako razina prelazi oznaku "MAX", ispuštite sve do dostizanja ispravne razine.**

**NAPOMENA** *Koju vrstu ulja treba rabiti vidi u "Tablici s tehničkim podacima".*

#### 7.3.2 Zamjena

 **Motorno ulje bi moglo biti vrlo vruće ako ga izvadite odmah nakon gašenja motora. Zato prije vađenja ulja ostavite motor da se ohladi nekoliko minuta.**

Motorno ulje mijenjajte učestalošću koja se navodi u "Tablici održavanja". Ulje mijenjajte češće ako motor mora raditi u teškim uvjetima. Postupke kako se opisuju u nastavku:

1. Parkirajte stroj na ravnoj površini.
2. Namjestite neku posudu za sakupljanje kod cijevi za ispuštanje.
3. Skinite čep za punjenje (sl. 10.H).
4. Skinite čep za ispuštanje (sl. 10.I).
5. Sakupite ulje u posudu.
6. Ponovno navijte čep za ispuštanje ulja.
7. Očistite ulje koje se eventualno izlilo.
8. Napunite novim uljem. Za količinu ulja vidi "**Tablicu s tehničkim podacima**".
9. Pri svakom dolijevanju pokrenite motor i pustite ga da radi na minimumu 30 sekundi.
10. Kontrolirajte da nema propuštanja ulja.
11. Ugasite motor. Pričekajte 30 sekundi i ponovno kontrolirajte razinu ulja. Ako treba, vidi i "Kontrola/nadolijevanje" (odl. 7.3.1).

**VAŽNO** *Predajte ulje na odlaganje u skladu s lokalnim propisima.*

### 7.4 ČIŠĆENJE

 **Radnje čišćenja obavljajte dok je stroj ugašen. Ne pokušavajte uklanjati materijal koji se eventualno zaglavio ako prethodno niste:**

- **Otpustili upravljačke elemente četke i napredovanja.**
- **Ugasili motor.**

Nakon uporabe uvijek očistite stroj. Kod čišćenja se pridržavajte uputa koje slijede:

- Motor očistite četkom i/ili stlačenim zrakom.
- Nemojte prskati vodu izravno na motor.
- Nakon čišćenja vodom pokrenite stroj i četku kako biste uklonili vodu koja bi inače mogla prodrijeti u ležajeve i prouzročiti oštećenja.

**VAŽNO** *Nemojte nikad rabiti vodu pod visokim tlakom. Mogla bi oštetiti električne komponente.*

### 7.5 SVJEĆICA

Za radove na svjećici obratite se prodavaču ili ovlaštenom servisnom centru. Za zahvate na svjećici pogledajte tablicu održavanja i tablicu za utvrđivanje nepogodnosti.

### 7.6 RASPLINJAČ

Proizvođač unaprijed podešava rasplinjač. Pogledajte tablicu za utvrđivanje nepogodnosti kako biste provjerili kad treba intervenirati na rasplinjaču (pag. 12).

## 7.7 ČIŠĆENJE FILTERA ZRAKA

1. Odvijte gumb na poklopcu filtera (sl. 13.A) i skinite poklopac (sl. 13.B).
2. Odvijte gumb (sl. 13.C) i izvadite filter (sl. 13.D).
3. Očistite filter ispuhivanjem stlačenog zraka u unutrašnjost i izvana.
4. Kontrolirajte da se filter nije ošteti, u suprotnom ga treba zamijeniti.
5. Ponovno redom montirajte filter (sl. 13.D), gumb (sl. 13.C), poklopac (sl. 13.B) i gumb (sl. 13.A).

## 7.8 PRIČVRSNE MATICE I VIJCI

- Pazite na zategnutost matice i vijaka, kako biste bili sigurni da je stroj uvijek u sigurnim radnim uvjetima.

## 8. SKLADIŠTENJE

Što treba učiniti u slučaju skladištenja stroja dulje od 30 dana:

1. Zamijenite motorno ulje ako to već niste učinili u prethodna tri mjeseca.
2. Detaljno očistite stroj.
3. Provjerite da na stroju nema oštećenja. Ako treba, izvršite popravke.
4. Ako je boja oštećena, popravite je kako biste spriječili izbijanje hrđe.
5. Zaštitite izložene metalne površine od hrđe.
6. Skladištite stroj po mogućnosti u zatvorenom prostoru.
7. Izbjegavajte stavljanje teških tereta na četku i njezino zaštitno kućište. Četka bi se pod težinom mogla deformirati i postati neuporabljiva.

## 9. SERVISIRANJE I POPRAVKI

Ovaj priručnik pruža sve potrebne naznake za rukovanje strojem i njegovo pravilno osnovno održavanje koje obavlja korisnik. Sve zahvate podešavanja i održavanja koji nisu opisani u ovom priručniku mora obaviti vaš prodavač ili specijalizirani centar, koji raspolažu

potrebnim znanjem i opremom, kako bi se osiguralo pravilno izvršavanje posla i očuvali prvobitni stupanj sigurnosti i stanja stroja. Zahvati izvršeni u neprimjerenim strukturama ili od strane nekvalificiranog osoblja poništavaju bilo koji oblik jamstva i bilo kakve obaveze ili odgovornosti proizvođača.

- Samo ovlaštene servisne radionice mogu vršiti popravke i održavanje pod jamstvom.
- Ovlaštene servisne radionice koriste isključivo originalne rezervne dijelove. Originalni rezervni dijelovi i dodatna oprema razvijeni su upravo za ove strojeve.
- Neoriginalni rezervni dijelovi i dodatna oprema nisu odobreni; primjena neoriginalnih rezervnih dijelova i dodatne opreme poništava jamstvo.
- Preporučujemo da stroj jednom godišnje povjerite servisnoj radionici radi održavanja, servisiranja i kontrole sigurnosnih naprava.

## 10. ŠTO JAMSTVO POKRIVA

Jamstvo pokriva sve greške u materijalu i u proizvodnji. Korisnik mora pažljivo slijediti sve upute koje se daju u priloženoj dokumentaciji. Jamstvo ne pokriva oštećenja do kojih je došlo zbog:

- Nepoznavanja popratne dokumentacije.
  - Nepažnje.
  - Neprimjerene ili nedopuštene uporabe i montaže.
  - Korištenja neoriginalnih rezervnih dijelova.
  - Korištenja dodatne opreme koju ne dostavlja ili nije odobrio proizvođač.
- Osim toga, jamstvo ne pokriva:
- Normalno trošenje potrošnog materijala kao što je pogonsko remenje, pužnice, farovi, kotači, sigurnosni vijci i žice.
  - Normalno trošenje.
  - Motore. Oni su pokriveni jamstvima proizvođača motora, u naznačenim rokovima i uvjetima.

Kupca štite zakoni vlastite države. Ovo jamstvo ni na koji način ne ograničava prava kupca predviđena zakonima njegove države.

## 11. TABLICA ODRŽAVANJA

Zahvat	Učestalost		Odlomak
	Prvi put	Zatim svakih	
<b>STROJ</b>			
Kontrola svih pričvršćenja	-	Prije svake uporabe	7.7
Sigurnosne kontrole/provjera upravljačkih elemenata	-	Prije svake uporabe	6.2
Opće čišćenje i kontrola	-	Na završetku svake uporabe	7.4
<b>MOTOR</b>			
Čišćenje svjećice	-	25 sati/nakon svake sezone	***
Zamjena svjećice	-	100 sati/nakon svake sezone	***
Kontrola/nadolijevanje motornog ulja do potrebne razine	-	5 sati/nakon svake uporabe	7.3.1
Zamjena motornog ulja	5 sati	50 sati/nakon svake sezone	7.3.2
Čišćenje filtera zraka rasplinjača	-	10 sati/nakon svake uporabe	7.4

\*\*\* Zahvati koje mora izvršiti vaš prodavač ili ovlašteni servisni centar

## 12. UTVRĐIVANJE NEPOGODNOSTI

NEPOGODNOST	MOGUĆI UZROK	RJEŠENJE
1. Ne pokreće se	Prekidač za paljenje je u položaju OFF (isključeno).	Namjestite prekidač za paljenje na ON.
	Nema goriva	Napunite spremnik čistim gorivom.
	Uređaj za pokretanje hladnog motora je deaktiviran	Aktivirajte uređaj za pokretanje hladnog motora.
	Niste pritisnuli uređaj za ubrizgavanje	Pritisnite uređaj za ubrizgavanje
	Motor se zagušio	Pričekajte nekoliko minuta prije pokretanja. Nemojte pritiskati uređaj za ubrizgavanje i deaktivirajte uređaj za pokretanje hladnog motora.
	Svjećica se oštetila	Kontaktirajte ovlašteni servisni centar.
	Gorivo je staro	Kontaktirajte ovlašteni servisni centar.
	Voda u gorivu	Kontaktirajte ovlašteni servisni centar.
2. Gubitak snage.	Izbacivanje previše materijala	Smanjite brzinu
	Čep spremnika goriva je prljav ili pokriven ledom ili snijegom.	Uklonite prljavštinu, led ili snijeg na čepu spremnika i oko njega.
3. Motor se okreće na minimumu ili nepravilno radi	Aktiviran je uređaj za pokretanje hladnog motora	Deaktivirajte uređaj za pokretanje hladnog motora.
	Gorivo je staro	Kontaktirajte ovlašteni servisni centar.
	Voda u gorivu	Kontaktirajte ovlašteni servisni centar.
	Treba zamijeniti rasplinjač	Kontaktirajte ovlašteni servisni centar

Ako nepogodnosti ustraju i nakon primjene opisanih rješenja, kontaktirajte svog prodavača.



NEPOGODNOST	MOGUĆI UZROK	RJEŠENJE
4. Pretjerano vibriranje	Dijelovi su se olabavili ili se četka oštetila.	Zategnite sve pričvrstne naprave. Zamijenite oštećene dijelove u ovlaštenom servisnom centru.
	Drška nije pravilno namještena.	Uvjerite se da je drška pričvršćena u svom položaju.
5. Gubitak ili usporavanje pri izbacivanju materijala	Četka je zapela.	Uklonite eventualne trunke ili strane predmete s četke.
	Četka je predaleko od terena.	Podesite visinu kotačića.
6. Pogon ne radi	Kabel za upravljanje aktiviranjem pogona nije pravilno podešen.	Kontaktirajte ovlašteni servisni centar.

Ako nepogodnosti ustraju i nakon primjene opisanih rješenja, kontaktirajte svog prodavača.



## TARTALOMJEGYZÉK

1. ÁLTALÁNOS TUDNIVALÓK.....	1
2. BIZTONSÁGI ELŐÍRÁSOK .....	2
2.1 Karbantartás, tárolás és szállítás .....	3
3. ISMERKEDJEN MEG A GÉPPEL!.....	4
3.1 A gép leírása és rendeltetészerű használata.....	4
3.2 Biztonsági jelzések .....	4
3.3 Azonosító címke .....	4
3.4 A fő alkatrészek.....	5
4. ÖSSZESZERELÉS .....	5
4.1 Alkatrészek az összeszereléshez.....	5
4.2 A kefe és a haladási vezérlés vezetőkeinek felszerelése .....	5
4.3 A tolókar felszerelése .....	5
4.4 A sebességváltó vezérlésének felszerelése.....	6
4.5 A kefe irányító vezérlés felszerelése.....	6
5. VEZÉRLÉSEK .....	6
5.1 Indító kapcsoló .....	6
5.2 Gázkar .....	6
5.3 Hidegindító kar.....	6
5.4 Befecskendező szivattyú.....	6
5.5 Kézi indító markolat .....	6
5.6 Elektromos indító vezérlés .....	6
5.7 Haladás vezérlés .....	6
5.8 Kefe vezérlés.....	6
5.9 Sebességváltó kar .....	6
5.10 A kefe beállító karja.....	7
5.11 Lámpa kapcsolók.....	7
6. A GÉP HASZNÁLATA .....	7
6.1 Előkészítő műveletek .....	7
6.2 Biztonsági ellenőrzések .....	7
6.3 Beindítás / Munkavégzés .....	8
6.4 Leállítás.....	8
6.5 Használati tanácsok.....	9
6.6 A használat után .....	9
7. KARBANTARTÁS .....	9
7.1 Általános tudnivalók .....	9
7.2 Üzemanyagöltés .....	9
7.3 Motorolaj ellenőrzés / utántöltés.....	10
7.4 Tisztítás.....	10
7.5 Gyertya.....	11
7.6 Porlasztó .....	11
7.7 Légszűrő tisztítása .....	11
7.8 Rögzítő csavarok és anyák.....	11
8. TÁROLÁS.....	11
9. SZERVIZSZOLGÁLAT ÉS JAVÍTÁS .....	11
10. A JÓTÁLLÁS ÉRVÉNYESSÉGE .....	11
11. KARBANTARTÁSI TÁBLÁZAT .....	12
12. A PROBLÉMÁK AZONOSÍTÁSA.....	12

## 1. ÁLTALÁNOS TUDNIVALÓK

### 1.1 HOGYAN KELL A HASZNÁLATI UTASÍTÁST ÉRTELMEZNI

A használati utasítás szövegében néhány, a biztonság vagy a használat szempontjából különösen fontos információt tartalmazó bekezdést eltérő módon kiemeltünk az alábbi kritérium szerint:

**MEGJEGYZÉS** vagy **FONTOS** az előző részekben feltüntetettre vonatkozó pontosításokat, vagy egyéb információt tartalmaz a célból, hogy segítsen elkerülni a gép megrongálódását, illetve egyéb károk okozását.

A  szimbólum veszélyt jelez. A figyelmeztetés be nem tartása kezelő vagy más személyek sérülését, illetve károkat okozhat.

.....

- A szürke pontokkal jelölt kerettel
- kiemelt szakaszok opciós jellemzőket
- tartalmaznak, amelyek nincsenek meg a
- jelen használati utasításban leírt összes
- géptípusnál. Ellenőrizze, hogy az Ön
- gépen jelen vannak-e ezek a jellemzők.

.....

Az összes „elülső”, „hátsó”, „jobb” és „bal” megjelölést a kezelő helyzetéből kell értelmezni.

### 1.2 HIVATKOZÁSOK

#### 1.2.1 Ábrák

A jelen használati útmutatóban található ábrák számozása: 1, 2, 3 stb. Az ábrákon látható alkatrészeket az A, B, C stb. betűk jelölik. A 2. ábrán látható C alkatrésze való hivatkozás jelölése tehát: „Lásd a 2.C ábrát” vagy egyszerűen „(2.C ábra)”. Az ábrák csak illusztrációk. A valós alkatrészek eltérhetnek az ábrán láthatóktól.

#### 1.2.2 Címek

A használati utasítás fejezetekre és szakaszokra oszlik. A „2.1. Betanítás” c. szakasz a „2. Biztonsági előírások” c. fejezet alcíme. A címekre vagy szakaszokra való hivatkozásokat a számozott szak. illetve fej. rövidítések jelölik. Például: „2. fej.” vagy „2.1. szak.”.

## 2. BIZTONSÁGI ELŐÍRÁSOK

### 2.1 BETANÍTÁS

**⚠** *Olvassa el figyelmesen a jelen utasításokat gép használata előtt!*

**⚠** *Ismerje meg a kezelőszerveket, és sajátítsa el e gép kezelését. Tanulja meg a motor gyors leállítását. A figyelmeztetések és az utasítások be nem tartása tüzesettséghez és/vagy súlyos sérülésekhez vezethet. Őrizzen meg minden figyelmeztetést és útmutatást, hogy a későbbiekben is át tudja őket tekinteni.*

- Tilos gyermekekre bízni a gép használatát, illetve olyan személyre, aki nem ismeri a gép kezelésére vonatkozó útmutatásokat. A helyi törvények szabályozhatják a gép használatához előírt minimális életkort.
- Soha ne használja a gépet, ha a kezelő fáradt vagy nem érzi jól magát, illetve ha gyógyszer, kábítószer, alkohol vagy más olyan szerek hatása alatt áll, melyek reflexeit és figyelmét károsan befolyásolják.
- Ne feledje, hogy a gép kezelője vagy használója felelős a más személyeket ért balesetekért és váratlan eseményekért, illetve azok tulajdonában keletkező károkért. A felhasználó felelőssége a munkaterület talajviszonyaiból eredő potenciális veszélyek felmérése, valamint a saját és mások biztonsága garantálásához szükséges óvintézkedések alkalmazása, különösen lejtő vagy emelkedő, egyenetlen, csúszós vagy bizonytalan területeken.

### 2.2 ELŐKÉSZÍTŐ MŰVELETEK

#### Egyéni védőfelszerelések

- Ne használja a seprőgépet megfelelő munkaruha nélkül.
- Viseljen megfelelő lábbelit, mely biztosítja a csúszós felületen való biztonságos járást.
- Mindig viseljen védőszemüveget vagy ellenzőt a gép használata, karbantartása vagy javítása során. A motor hajtású gépek működése során idegen tárgyak repülhetnek a szembe.
- Viseljen fülvédőt!

#### Munkaterület / Gép

- Gondosan ellenőrizze a megisztítandó területet és szükség esetén távolítsa el a látható idegen tárgyakat. Például a lábtörőket, szánkókat, asztalokat, vezetékeket stb.

- Mielőtt beindítaná a motort, ellenőrizze, hogy ki van-e kapcsolva a mozgó gépszerveket indító összes vezérlés.

#### Robbanómotorok: üzemanyag

- Figyelmeztetés: az üzemanyag tüzveszélyes. Körültekintően kezelje!
- Mindig megfelelő tartályban tárolja az üzemanyagot.
- A feltöltést vagy utántöltést kizárólag a szabadban végezze, használjon tölcserőt és eközben ne dohányozzon.
- Először töltsze fel a gépet, és csak ezután indítsa be a motort. Ne nyissa ki az üzemanyag-tartály dugóját és ne töltsön a tartályba üzemanyagot, amikor a motor jár vagy ha még meleg.
- Ha az üzemanyag kifolyt, ne indítsa el a motort, hanem távolítsa el a gépet arról a területről, ahol ez történt, és takarítsa fel azonnal a gépre vagy a talajra került üzemanyagot.
- A tanksapkát és az üzemanyag-tartály dugóját gondosan csavarja vissza a helyére.
- Kerülje az üzemanyagnak a ruházattal történő érintkezését, és ha ez mégis megtörtént volna, öltözzön át, mielőtt a motort elindítaná.

### 2.3 HASZNÁLAT KÖZBEN

#### Munkaterület

- Kerülje a gép használatát robbanásveszélynek kitett helyeken, gyúlékony folyadékok, gáz vagy por jelenléte esetén. Az elektromos érintkezések vagy mechanikus súrlódások szikrákat képezhetnek, melyek lángra lobbantathatják a port vagy a gőzöket.
- A motort ne működtesse zárt térben, mivel veszélyes mennyiségű szénmonoxid kerülhet a levegőbe. Az indítási műveleteket szabadban, vagy jól szellőző helyen kell végezni! Soha ne feledje, hogy a motor kipufogógáza mérgező!
- Kizárólag nappal vagy jó világítás és megfelelő látási viszonyok mellett dolgozzon.
- Tartson távol a munkavégzés területétől más személyeket, gyermekeket, állatokat. A gyermekekre egy másik felnőttnek kell felügyelnie.
- Különösen ügyeljen, amikor a gépet kavicsos talajon, járdán vagy úton használja. Ügyeljen a rejtett veszélyekre.
- Amikor a gépet közút mellett használja, ügyeljen a járműforgalomra.

#### A helyes viselkedésre vonatkozó figyelmeztetések

- Ne irányítsa a keféet széliránnyal szembe, vagy más személyek, állatok, járművek, lakóhelyek, illetve minden más olyan felé, mely kárt szenvedhet a sepről anyagtól. Ne engedje, hogy mások a gép előtt tartózkodjanak.

- Soha ne használja a gépet kerítés, gépkocsi, ablak, üvegfal, stb. mellett, ha nem állította be helyesen a kefe irányát.
- Ne közelítse kezét, lábát a forgó részekhez. Mindig tartsa tisztán a kefevédő burkolatot.
- Ha a gép idegen tárgyba ütközik vagy rendellenesen vibrál, állítsa le a motort, várjon, míg a mozgó géprészek leállnak, és vizsgálja meg figyelmesen a gépet, hogy nem szenvedett-e károsodást. Rendszerint a vibrálás problémát jelez. Javítsa ki az esetleges hibákat a gép használata előtt!
- Mielőtt eltávolodna a géptől, állítsa le a motort és kapcsolja ki az összes vezérlést.
- A tisztítás, javítás, ellenőrzés vagy beállítás előtt állítsa le a motort, és várjon, míg a mozgó géprészek leállnak (kivéve, ha az útmutatások másképp rendelkeznek). Bontsa a villanymotor vezetékeinek csatlakozását. (Opció)
- Ne érjen a motornak a használat során felforrósodó részeihez. Égési sérülés veszélye.
- Ne használja a gépet nagy sebességgel csúszós talajon. Legyen óvatos, amikor hátramenetben halad. Nézzon hátra és győződjön meg az akadályok hiányáról a hátramenet előtt és közben.
- Kapcsolja ki a kefének a gép áthelyezése során vagy amikor használaton kívül van.
- Mindig ügyeljen egyensúlyára és tartsa erősen a tolókart. Soha ne fusson, hanem gyalogoljon.

### Használati korlátozások

- Ne használja a gépet lejtőn keresztirányban. Mindig felülről lefelé, majd lentől felfelé haladjon. Legyen óvatos, amikor lejtőn irányt vált. Kerülje a meredek lejtőket.
- Ne használja a gépet, ha a védőszerkezetek nem megfelelőek vagy ha a biztonsági eszközök nincsenek helyesen felszerelve.
- Ne módosítsa és ne kapcsolja ki a biztonsági rendszereket.
- Ne változtasson a motor beállításain, ne pörgesse túl. Ha a motor túl magas fordulatszámra működik, a személyi sérülés kockázata nagyobb.
- Ne terhelje túl a gépet azzal, hogy túl nagy sebességen működteti.
- Ne nyúljon be kézzel a kefevédő burkolatba, ha előzőleg nem állította le a motort és nem várta meg, míg a mozgó rész leáll.

## 2.4 KARBANTARTÁS, TÁROLÁS ÉS SZÁLLÍTÁS

A gép biztonságának érdekében végezze el a gép rendszeres karbantartását és gondoskodjon megfelelő tárolásáról.

**⚠ A meghibásodott vagy sérült alkatrészeket ne javítsa, hanem cserélje**

**ki. Csak eredeti cserealkatrészeket használjon: a nem eredeti illetve helytelenül felszerelt cserealkatrészek használata veszélyeztetheti a gép biztonságát, balesetet vagy személyi sérüléseket okozhat, továbbá felmenti a gyártót a mindennemű kötelezettség és felelősség alól.**

### Karbantartás

- Amennyiben a tankot le kell üríteni, ezt hideg motor mellett és a szabadban végezze.
- A tűzveszély csökkentése céljából rendszeresen ellenőrizze, hogy nincs-e olaj- vagy üzemanyag-szivárgás.

### Tárolás

- Ne hagyjon üzemanyagot a tartályban, ha a gépet olyan helyiségben tárolja, ahol az üzemanyag gőze érintkezhet nyílt lánggal, szikrával vagy egyéb hőforrásokkal.
- Hagyja kihűlni a motort, mielőtt zárt helyiségben raktározza a gépet.
- Mindig tartsa be a használati útmutató előírásait a fontos tudnivalókkal kapcsolatban, amikor a gépet huzamosabb ideig tárolja.

### Szállítás

- Amennyiben a gépet teherautóval vagy utánfutóval kell szállítani, használjon megfelelő teherbírású, szélességű és hosszúságú rámpát.
- A gépet álló motorral és megfelelő számú személy alkalmazásával tolja a szállító eszközre.
- Szállítás közben zárja el az üzemanyag csapot (ha van) és megfelelően, kötelekkel vagy láncokkal rögzítse a gépet a szállító járműhöz.

## 2.5 KÖRNYEZETVÉDELLEM

A környezet védelmét a gép használata során elsődleges fontossági szempontként kell figyelembe venni, mivel ez a békés egymás mellett élés és környezetünk érdeke.

- Ne zavarjon másokat a szomszédságában.
- Szigorúan tartsa be a helyi előírásokat a csomagolóanyagok, olaj, üzemanyag, szűrők, használt alkatrészek vagy bármi egyéb, környezetszennyező elem selejtezésére vonatkozóan; ezeket a hulladékokat ne helyezze a háztartási hulladékba, hanem szelektív hulladékkezelés keretében szállítsa a megfelelő gyűjtőtelepekre, ahol gondoskodnak azok újrahasznosításáról.
- Az üzemem kívül helyezéskor ne szennyezze a géppel a környezetet, hanem a hatályos helyi előírások értelmében adja le egy gyűjtőtelepen.

### 3. ISMERKEDJEN MEG A GÉPPEL!

#### 3.1 A GÉP LEÍRÁSA ÉS RENDELTETÉSSZERŰ HASZNÁLATA

##### Ez a gép seprőgép.

A gép egy védőburkolattal ellátott kefével van felszerelve, amelynek forgása a gép előtt végzi a seprést. A kefét és magát a gépet a motor hajtja.

A gép a műszerfalon található vezérlésekkel kezelhető.

A kezelő a gép mögött állva vezetheti a gépet és működtetheti a fő vezérléseket.

##### 3.1.1 Rendeltetésszerű használat

Ezt a gépet az alábbi célokra terveztük és készítettük: törmelék seprése, eltávolítása és kidobása járdán, kertben, kocsibejárón és egyéb, a talaj szintjén levő felületeken. A seprőgép kizárólag lomb, hó, por, apró kavics és kisméretű törmelék seprésére használható.

##### 3.1.2 Nem rendeltetésszerű használat

A fentiekől eltérő bármilyen más használat veszélyes lehet és személyi és/vagy tárgyi károkat okozhat. Helytelen használatnak minősülnek az alábbiak (példaként és nem kizárólagosan):

- A gép használata a talaj szintje felett, például lakóépülete, garázs vagy egyéb szerkezetek és épületek tetején.
- Terhek tolása vagy vontatása
- Gyermekek vagy más utasok szállítása.

**FONTOS** A gép helytelen használata a garancia elévülését, valamint a Gyártó bármilyen felelősség alóli mentesülését vonja maga után, a felhasználóra hárítva a saját magán vagy másokon okozott károkból illetve sérülésekből származó kötelezettségeket.

##### 3.1.3 Felhasználói célcsoport

Ez a gép fogyasztói, azaz nem professzionális használatra készült. Hobbikertészeti alkalmazásra készült.

**FONTOS** A gépet a kezelő egyedül használja!

#### 3.2 BIZTONSÁGI JELZÉSEK

A gépen különféle szimbólumok láthatók (4. ábra). Funkciójuk az, hogy felhívják a gépkezelő figyelmét a gép körültekintő és óvatos használatára.

A jelölések jelentése:



#### FIGYELEM!

**FIGYELEM!** Olvassa el az utasításokat a gép használata előtt!

**VESZÉLY!** Tárgyak kidobásának veszélye. Ne irányítsa a kefét az ott lévő személyek vagy állatok felé.

**VESZÉLY!** Tartson távol a munkavégzés területétől más személyeket, gyermekeket, állatokat.

**VESZÉLY!** Tartsa távol kezét, lábát a forgó részeketől!

**VESZÉLY!** Viseljen fülvédőt.

**VESZÉLY!** Viseljen védőszemüveget.

**VESZÉLY!** A motorok szén-monoxidot bocsátanak ki. NE indítsa el a gépet zárt helyiségben.

**VESZÉLY!** Az üzemanyag tűz- és robbanásveszélyes! Kapcsolja ki a motort, és hagyja kihűlni, mielőtt az üzemanyag töltését elkezdene.

**VESZÉLY!** Tűz- és robbanásveszély. Ne dohányozzon, ne használjon nyílt lángot vagy egyéb tűzforrást.

**FONTOS** A megrongálódott vagy olvashatatlan címkéket ki kell cserélni! Kérjen új címkéket a szerviztől.

#### 3.3 AZONOSÍTÓ CÍMKE

Az azonosító címke az alábbi adatokat tartalmazza (1. ábra):

1. A gyártó címe
2. Gép típusa
3. Zajteljesítmény szint
4. CE minőségazonosság jelzés
5. A motor üzemi fordulatszáma
6. Motor teljesítménye
7. A motor hengerűrtartalma
8. Gyártás éve
9. Gyártási szám
10. Cikkszám

Másolja át a belső borítólapon látható gépazonosító címke megfelelő helyére az azonosítási adatokat.

**FONTOS** Az azonosító címkén látható azonosító adatokat használja.

**FONTOS** A felhatalmazott márkaszervizzel való kapcsolatfelvételtkor adja meg mindig az azonosító adatokat!

### 3.4 A FŐ ALKATRÉSZEK

A gép az alábbi fő alkatrészekből áll (1. ábra):

- A. Alváz
- B. Motor
- C. Üzemanyag tartály
- D. Tolókar
- E. Műszerfal
- F. Kefevédő burkolat
- G. Kefe
- H. Kis kerekek
- I. Kerék
- J. Tartozékok kapcsolási pontjai
- K. Világítás (opció)
- L. Villásdugó az elektromos indításhoz

## 4. ÖSSZESZERELÉS

Tárolási és szállítási okok miatt a gép néhány elemét nem szereltük fel közvetlenül a gyárban. Ezeket a csomagolóanyag eltávolítása után kell felszerelnie, a következő utasításokat követve.

**⚠ A gép kicsomagolását és összeszerelését szilárd, sík felületen kell végezni, továbbá elegendő helyet kell biztosítani a gép és a csomagolás mozgatásához a megfelelő szerszámok alkalmazásával. Ne használja a gépet, amíg nem végezte el az "ÖSSZESZERELÉS" szakaszban leírt műveleteket.**

**FONTOS** A gépet motorolaj és üzemanyag nélkül szállítjuk le.

### 4.1 ALKATRÉSZEK AZ ÖSSZESZERELÉSHEZ

A csomagolás tartalmazza az alábbi táblázatban felsorolt, az összeszereléshez szükséges alkatrészeket (3. ábra):

Poz.	Leírás	Menny.
A	Tolókar gyárilag felszerelt kábelekkel és rudakkal	1
B	Tolókar rögzítő csavarok	4
C	Tolókar rögzítő csavarok	4
D	Tölcsér	1

E	Olaj hosszabbított cső	1
F	Kulcs a gyertya leszereléséhez	1
G	Csavarok	1

#### 4.1.1 Kicsomagolás

- Óvatosan bontsa ki a csomagolást, ügyeljen, hogy ne vesszenek el az alkatrészek.
- Olvassa el a dobozban található dokumentációt, beleértve a jelen használati útmutatót.
- Vegye ki a dobozból az összes felszerelendő alkatrészt.
- Vegye ki a dobozból a gépet.
- Selejtezze a dobozt és a csomagolást az érvényes helyi előírások betartásával.

#### 4.2 A KEFE ÉS A HALADÁSI VEZÉRLÉS VEZETÉKEINEK FELSZERELÉSE

Illessze be a kábel horgát a szemes rögzítőelembe (5. ábra).

**MEGJEGYZÉS** A kábelek gyárilag fel vannak szerelve a műszerfalba.

#### 4.3 A TOLÓKAR FELSZERELÉSE

A tolókart a már összeszerelt műszerfallal szállítjuk. A tolókarnak a gépre való felszereléséhez szükséges csavarokat, a sebességváltó rögzítő csavarjait, valamint a kefe irányító vezérlés rögzítő csavarjait a gép csomagolásában található külön csomag tartalmazza. Az összeszerelés menete:

- Közelítse a tolókar két csővégződését (6.A ábra) a tartóhoz (6.B ábra).

Helyezze el a távtartókat (6.C ábra) a furatokkal egybeesően, vegye figyelembe a helyes átmérőt (a kisebb horony kívülre, a nagyobb belülre).

- Illessze a csavarokat a furatokba és szorítsa meg.

#### 4.3.1 A karok markolatának felszerelése

- Csavarja fel a markolatokat a sebességváltó kar menetes rúdja (9.A ábra) és a kefe beállító kar menetes rúdja (9.B ábra).
- Húzza meg ütközőig a rögzítő anyát.

#### 4.4 A SEBESSÉGVÁLTÓ VEZÉRLÉSÉNEK FELSZERELÉSE

1. Vegye le a sebességváltó csuklójáról (7.A ábra) a gyárilag felszerelt alátétet (7.B ábra) és zárószegyet (7.C ábra).
2. Illessze a sebességváltó vezérlésének csuklóját (7.A ábra) a kar furatába (7.D ábra) az erőátvitelhez való csatlakoztatáshoz.
3. Rögzítse az alátétet (7.B ábra) és a zárószegyet (7.C ábra).

#### 4.5 A KEFE IRÁNYÍTÓ VEZÉRLÉS FELSZERELÉSE

1. Vegye le a kefe irányító vezérlés csuklójáról (8.A ábra) a gyárilag felszerelt anyát (8.B ábra).
2. Illessze a kefe irányító vezérlés csuklóját (8.A ábra) a kar furatába (8.C ábra).
3. Húzza meg az anyát (8.B ábra).

### 5. VEZÉRLÉSEK

#### 5.1 INDÍTÓ KAPCSOLÓ

Lehetővé teszi a motor beindítását és leállítását. Az indító kapcsolónak két állása lehet (10.A ábra):

1. Indító kapcsoló OFF állásban - a motor leáll és nem indítható.
2. Indító kapcsoló ON állásban - a motor indítható és működésbe helyezhető.

#### 5.2 GÁZKAR

A motor fordulatszámát szabályozza.

A táblán megjelölt állások a következőknek felelnek meg: (10.B ábra):



**1. Teljes fordulatszám.** Mindig ezt használja a gép indításakor és üzemeltetésekor.



**2. Alapjárat.** Az állás alatt használatos, amikor a motor elég meleg.

#### 5.3 HIDEGINDÍTÓ KAR

A motor hidegindításához használatos. A hidegindító karnak két állása lehet (10.C ábra):



Balra - beiktatva (a hidegindításhoz).

Jobbra - kiiktatva (normál üzemhez és melegindításhoz).

#### 5.4 BEFECSKENDEZŐ SZIVATTYÚ

A befecskendező szivattyú gumi részének megnyomásakor üzemanyag fecskendeződik be a porlasztó beömlő fővezetékébe, ezzel megkönnyíti a motor hidegindítását (10.D ábra).

#### 5.5 KÉZI INDÍTÓ MARKOLAT

A motor kézi indításához (10.E ábra).

#### 5.6 ELEKTROMOS INDÍTÓ VEZÉRLÉS

A motor elektromos indításához (10.J ábra), amikor a gép a villamos hálózathoz van csatlakoztatva a hárompólusú, földeléssel ellátott villásdugóval (10.K ábra).

#### 5.7 HALADÁS VEZÉRLÉS

A gép előrehaladását vezérli.

- A gép előrehaladásához nyomja le a vezérlést (9.D ábra) egészen addig, míg nem támaszkodik a markolatra.
- Elengedésekor a gép haladása leáll és a kar automatikusan visszaáll az alapállásba.

- Ha a kezelő a haladási vezérlést a kefe vezérlésével (9.C ábra) együtt működteti, elengedésekor bekapcsolt állapotban marad. Csak akkor kapcsol ki, ha a kezelő elengedi a kefe vezérlését is (9.C ábra), (az erre tervezett gépeken)..

#### 5.8 KEFE VEZÉRLÉS

A kefe forgását kapcsolja.

- A kefe forgásának bekapcsolásához nyomja le a vezérlést (9.C ábra) a markolatig.
- Ha a kezelő a kefe vezérlését külön kapcsolja, elengedésekor a kefe forgása leáll és a kar automatikusan visszaáll az alapállásba.

#### 5.9 SEBESSÉGVÁLTÓ KAR

A gép egy karral működtethető sebességváltóval van felszerelve (9.A ábra):

- 5/ 6 fokozat az előrehaladási sebesség beállításához.
- 2 fokozat a hátrameneti sebesség beállításához.

## 5.10 A KEFE BEÁLLÍTÓ KARJA

A kefe irányát egy karral (9.B ábra) lehet beállítani, amely a kívánt irányba dönti a kefet. Mozgassa a kart előre vagy hátra a 3 lehetséges állásba a kefe döntéséhez.

- **Kar előre** = 15° jobbra.
- **Kar középen** = 0° nincs döntve.
- **Kar hátra** = 15° balra.

## 5.11 LÁMPA KAPCSOLÓK

A lámpák bekapcsolásához kapcsolja a kapcsolót I állásba (9.E ábra).

- **Bekapcsolt lámpák** = kapcsoló I állásban.

## 6. A GÉP HASZNÁLATA

**FONTOS** *A gép használata során betartandó biztonsági előírásokat a 2. fejezet tartalmazza. Szigorúan tartsa be az előírásokat a súlyos kockázatok vagy veszélyek elkerülése érdekében.*

### 6.1 ELŐKÉSZÍTŐ MŰVELETEK

A gép használata előtt ellenőrizze az üzemanyagot és az olajszintet. Az üzemanyagöltéssel és az olaj utántöltéssel kapcsolatos tudnivalókat és óvintézkedéseket lásd a 7.2. és a 7.3. szakaszokban.

A kis kerekek a kefe talajtól mért távolságának beállítására szolgálnak a kefe védelme érdekében. A gép használata előtt állítsa be a kis kerekeket az alábbiak szerint:

1. Oldja ki a biztosítót (11.A ábra).
2. Húzza ki a tüskét (11.B ábra).
3. Emelje fel / engedje le a kis kerekeket (11.C ábra).
4. Helyezze vissza a tüskét.
5. Helyezze vissza a biztosítót.

1. Lazítsa meg az oldalsó rögzítógombot (11.D ábra).
2. Forgassa el a felső rögzítógombot (11.E ábra) óráirányba/ óráiránnyal ellentétesen a kerekek felemeléséhez/leengedéséhez.
3. Rögzítse az oldalsó rögzítógombot (11.D ábra).

## 6.2 BIZTONSÁGI ELLENŐRZÉSEK

A munkavégzés előtt sajátítsa el a jelen szakasz tartalmát. Végezze el az alábbi biztonsági ellenőrzéseket és bizonyosodjon meg arról, hogy az eredmények megegyeznek a táblázatba foglaltakkal.

**⚠ A használat előtt mindig végezze el a biztonsági ellenőrzéseket.**

### 6.2.1 Általános ellenőrzés

Tárgy	Eredmény
Üzemanyag-rendszer és csatlakozásai	Nincs szivárgás
Elektromos vezetékek	A szigetelés sértetlen Nincs mechanikus károsodás
Olaj rendszer	Nincs szivárgás Nincs károsodás
Próbavezetés	Nincs rendellenes vibrálás Nincs rendellenes zaj

### 6.2.2 Hajtás és kefe üzempróba

Tennivaló	Eredmény
Indítsa be a gépet ( 6.3. szak.)	A kerekek és a kefe nem mozoghatnak.
<b>Hajtás üzempróba</b>	
Nyomja meg az előrehaladás vezérlését (9.D ábra).	A kerekek előre mozgatják a gépet.
Engedje el az előrehaladás vezérlését (9.D ábra).	A kerekek leállnak.
<b>Kefe üzempróba</b>	
Nyomja meg a kefe vezérlését (9.C ábra).	A kefe forogni kezd.
Engedje el a kefe vezérlését.	A kefe leáll.
<b>Kefe és kerék üzempróba</b>	
Tartsa nyomva a kefe vezérlését (9.C ábra) és nyomja meg az előrehaladás vezérlését (9.D ábra).	A kefe forog és a kerekek előre mozgatják a gépet.
Engedje el az előrehaladás vezérlését (9.D ábra).	A kerekek leállnak és a csiga forog.
Engedje el a kefe vezérlését (9.C ábra).	A kefe leáll.



**⚠** *Ha az alábbi táblázatokba foglaltaktól bármiben eltérő eredményt észlel, a gép nem használható! Vigye szervizbe a gépet és végeztesse el a megfelelő ellenőrzéseket és javításokat.*

### 6.3 BEINDÍTÁS / MUNKAVÉGZÉS

1. Állítsa az indító kapcsolót az ON állásba (10.A ábra).

#### 6.3.1 Hidegindítás

1. Állítsa a gázkart a teljes fordulatszámra (10.B ábra).
2. Kapcsolja be a hidegindítót (10.C ábra).
3. Nyomja meg a befecskendező szivattyú vezérlését (10.D ábra) kétszer vagy háromszor. Ellenőrizze, hogy az ujjá fedje a furatot, amikor megnyomja a vezérlést.
4. Indítsa be az elektromos (6.3.4. szakasz) vagy kézi (6.3.3. szakasz) vezérléssel.
5. Kapcsolja ki a hidegindítót (10.C ábra).

**FONTOS** *A géppel való munkavégzés előtt várjon néhány perct, amíg az olaj felmelegszik.*

#### 6.3.2 Melegindítás

1. Állítsa a gázkart a teljes fordulatszámra (10.B ábra).
2. Ellenőrizze, hogy a hidegindító ki legyen kapcsolva (10.C ábra).
3. Indítsa be az elektromos vagy kézi vezérléssel (lásd a továbbiakban).

**FONTOS** *Melegindításkor ne nyomja meg a befecskendező szivattyút.*

#### 6.3.3 Kézi indítás

A motor kézi indításához húzza lassan a markolatot (10.E ábra) kifelé, amíg ellenállást nem érez. Ekkor húzza meg erősen és kísérelje a markolat mozgását az elengedésekor. Addig ismétlje a műveletet, amíg a motor be nem indul.

**MEGJEGYZÉS** *Ne végezzen 3/4-nél több indítási kísérletet, ellenkező esetben a motor túlszívhatja magát. Ellenőrizze a sikertelen indítás valószínű okait a "A problémák azonosítása" táblázatban.*

### 6.3.4 Elektromos indítás

**⚠** *Győződjön meg arról, hogy az elektromos tápellátó rendszer rendelkezik-e földeléssel és megszakítóval.*

1. Csatlakoztassa a tápkábel villásdugóját (10.K ábra) egy 230V-os dugaljhoz.
2. Nyomja meg az indító gombot a motor beindításához.
3. Amikor a motor beindult, húzza ki a villásdugót a dugaljból.

### 6.3.5 Munkavégzés

A géppel az alábbi leírás alapján végezzen munkát:

- A vezérléssel állítsa be a kefért (1.G ábra) a kívánt irányba.
- A sebességváltót az útvonal és az eltakarítandó anyag mennyisége alapján állítsa be.
- Nyomja meg a kefe vezérlést (9.C ábra) a kefe forgásának bekapcsolásához.
- Nyomja meg az előrehaladás vezérlését (9.D ábra) a hajtás bekapcsolásához.

**MEGJEGYZÉS** *Mindig a teljes fordulatszámon járassa a motort a gép használata során*

### 6.3.6 Fordulás

A forduláskor a gép a kívánt irányba áll.

### 6.3.7 Sebességváltás

A sebességváltást álló gépen kell elvégezni. A sebességváltáshoz végezze el az alábbi műveleteket:

- Állítsa le a gépet az előrehaladás vezérlésének (12.D ábra) és a kefe vezérlésének elengedésével (12.C ábra).
- Állítsa a sebességváltó kart a kívánt állásba (12.A ábra).
- Folytassa a normál munkavégzést.

**FONTOS** *A mozgó gépen végzett sebességváltás károsítja az erőátviteli rendszert.*

### 6.4 LEÁLLÍTÁS

A gép leállításához engedje el a kefe vezérlését (9.C ábra) és az előrehaladás vezérlését (9.D ábra). A gép kikapcsolásához állítsa az indító kapcsolót OFF állásba (10.A ábra).

**⚠** *Ne kísérelje meg a gép kikapcsolását a hidegindító működtetésével. Ez a művelet károsíthatja a motort.*

**⚠ Előfordulhat, hogy a motor kikapcsolás után nagyon meleg. Ne érjen a kipufogódobhoz vagy az ahhoz közeli részekhez. Ezen pontokon égési sérülés veszélye áll fenn.**

## 6.5 HASZNÁLATI TANÁCSOK

Ez a gép különféle anyagok seprésére szolgál eltérő talajokon.

### Útmutatás minden talajtípushoz

- A haladási sebességet és a kefe forgási sebességét mindig az eltakarítandó anyag állaga és mennyisége alapján állítsa be úgy, hogy az anyag seprése folyamatosan történjen.
- Ne gyakoroljon túl nagy nyomást a kefére. A legtöbb helyzetben a megfelelő sepréshez elegendő 5-10 cm-es kefemélyiség.
- A motor leállítása előtt csökkentse a fordulatszámát.

### Nagy felületek

- Szabálytalan vagy durva talaj esetében csökkentse a haladási sebességet, ezzel elkerülhető, hogy a kefe megugrik és károsodik.
- A seprés során alakítson ki középen egy áthaladási útvonalat, ossza 2 részre a területet és ezután végezze el a fennmaradó részek seprését. Ezáltal csökken a kefe terhelése.

### Hó

- A hó könnyebben eltakarítható, amikor friss. Haladjon át még egyszer a megtisztított részeket a maradék hó eltávolítása céljából.
- Ha lehetséges, a hó kidobását szélirányba végezze. Ellenőrizze a hókidobás távolságát és irányát.
- A motor leállítása előtt csökkentse a fordulatszámát.

### Szennyeződések és apró kavics

- A seprés során keletkező por mennyiségének csökkentéséhez dolgozzon alacsony kefe-fordulatszámra. Ha lehetséges, nedves, felhős napokon vagy eső után dolgozzon.
- Kavicsos talajon úgy állítsa be a kefe magasságát, hogy csak érintse és ne dobja ki a kavicsokat, mivel ez kárt okozhat.

### Nehézebb törmelékek

- Csökkentse a haladási sebességet és úgy dolgozzon, hogy ne vegye igénybe a gép teljes munkavégzési szélességét.

## 6.6 A HASZNÁLAT UTÁN

- Tisztítsa meg a gépet (7.4. szakasz).

- Többször mozgassa előre és hátra az összes vezérlést.
- Ellenőrizze, hogy a hidegindító be legyen kapcsolva.
- Ellenőrizze, hogy nincsenek-e meglazult vagy károsodott alkatrészek. Szükség esetén cserélje ki a károsodott részeket, és húzza meg a meglazult csavarokat.

**⚠ Ne takarja le a gépet, ha a motor és a kipufogódob még meleg.**

## 7. KARBANTARTÁS

### 7.1 ÁLTALÁNOS TUDNIVALÓK

**FONTOS** *A karbantartás során betartandó biztonsági előírásokat a 2.4. szakasz tartalmazza. Szigorúan tartsa be az előírásokat a súlyos kockázatok vagy veszélyek elkerülése érdekében.*

**⚠ Az összes ellenőrzési és karbantartási művelet álló gépen és kikapcsolt motorral kell elvégezni. Bármilyen tisztítási vagy karbantartási művelet elvégzése előtt vegye ki az indítókulcsot, és olvassa el az arra vonatkozó utasításokat!**

**⚠ Viseljen megfelelő ruházatot, védőkesztyűt és védőszemüveget a karbantartáshoz.**

- A műveletek gyakoriságát és jellegét a "Karbantartási táblázat" tartalmazza. A táblázat célja, hogy segítsen Önnek a gép hatékonyságának és üzembiztos állapotának megőrzésében. Tartalmazza a főbb elvégzendő műveleteket és azok elvégzésének gyakoriságát. A műveleteket az elsőként aktuálissá váló alkalommal végezze el.
- A nem eredeti cserealkatrészek és tartozékok használata veszélyeztetheti a gép biztonságát és működését. Ezen termékek okozta károk és sérülések esetén a gyártó nem vállal semminemű felelősséget.
- Az eredeti cserealkatrészek az engedéllyel rendelkező szervizektől és viszonteladóktól szerezhetők be.

**FONTOS** *A használati utasításban le nem írt összes beállítást, valamint karbantartási műveletet márkakereskedőjénél vagy egy szakszervizben kell elvégeztetni.*

### 7.2 ÜZEMANYAGTÖLTÉS

Az üzemanyag-töltéséhez:

1. Csavarja ki és távolítsa el az üzemanyag-tartály dugóját (10.F ábra).
2. Helyezze a nyílásba a tölcserít (10.G ábra).
3. Töltse fel üzemanyaggal és vegye ki a tölcserít (10.G ábra).
4. A feltöltés után csavarja be jól a dugót és törölje le a kifolyt üzemanyagot (10.F ábra).

**MEGJEGYZÉS** Ne töltse meg a tartályt peremig üzemanyaggal.

**MEGJEGYZÉS** Kizárólag a műszaki adatok táblázatában megadott üzemanyagot alkalmazza. Ne használjon más típusú üzemanyagot. Alkalmazható környezetbarát üzemanyag, például alkilált benzin. Ennek a benzinnel az összetétele enyhébb hatással van a környezetre és az emberekre. Nem jegyeztek fel a használatukból eredő negatív hatást. Mindazonáltal a kereskedelemben kaphatók bizonyos alkilált benzintípusok, amelyek használatáról nem áll módunkban pontos útmutatást adni. További információért olvassa el az alkilált benzin gyártójának útmutatóját és adatlapját.

**MEGJEGYZÉS** Az üzemanyag romlékony, ezért nem szabad a tartályban maradnia 30 napot meghaladó időszakra. A huzamosabb ideig tartó tárolás előtt töltsön a tartályba az utolsó használathoz elegendő mennyiségű üzemanyagot (8. fejezet).

### 7.3 MOTOROLAJ ELLENŐRZÉS / UTÁNTÖLTÉS

**!** Minden használat előtt ellenőrizze az olaj szintjét.

**MEGJEGYZÉS** A gépet motorolaj nélkül adjuk át a vevőnek.

#### 7.3.1 Ellenőrzés / utántöltés

Eljárás:

- Állítsa a gépet sík talajra az ellenőrzéshez.
- Tisztítsa meg a mérőpálca környékét. Csavarja ki és húzza ki. Tisztítsa meg a mérőpalcát (10.H ábra).
- Illeszse be teljesen a palcát a tartályba anélkül, hogy becsavarná.
- Húzza ki ismét a palcát. Ellenőrizze az olajszintet.
- Töltse fel az olajszintet a hosszabbító csővel (3.E ábra), ha az a "MAX" jelzésnél alacsonyabb (12. ábra)
- A helyes olajcseréhez lásd a 7.3.2.

**!** Ne töltse túl, mert a motor emiatt túlmelegedhet. Ha a szint

meghaladja a "MAX" jelzést, eressze le az olajat a megfelelő szintig.

**MEGJEGYZÉS** Az alkalmazandó olajtípust lásd a "Műszaki adatok" táblázatában.

#### 7.3.2 Csere

**!** A motorolaj nagyon forró lehet, ha a motor kikapcsolása után azonnal leeresztésre kerül. Hagyja lehűlni a motort néhány percig az olaj leeresztése előtt.

Az olaj cseréjét a "Karbantartási táblázat"-ban megadott gyakorisággal végezze. gyakrabban cserélje az olajat, ha a gép nehéz körülmények között üzemel. Végezze el az alábbi műveleteket:

1. Állítsa a gépet sík felületre.
2. Helyezzen egy gyűjtőedényt a leeresztő cső alá.
3. Vegye ki az olajbetöltő dugót (10.H ábra).
4. Vegye ki az olajleeresztő dugót (10.I ábra).
5. Gyűjtse az olajat az edénybe.
6. Csavarja vissza az olajleeresztő dugót.
7. Tisztítsa fel az esetlegesen kifolyt olajat.
8. Töltse fel új olajjal. MEGJEGYZÉS Az olajmennyiséget lásd a "Műszaki adatok" táblázatában.
9. Minden feltöltéskor indítsa be a motort és 30 másodpercig járassa alapljáraton.
10. Ellenőrizze, hogy nincs-e olajszivárgás.
11. Kapcsolja ki a motort. Várjon 30 másodpercet és ellenőrizze ismét az olajszintet. Szükség esetén végezze el az "ellenőrzést/utántöltést" (7.3.1. szakasz).

**FONTOS** A fáradtolajat adja le a hulladékkezelő telepen a helyi előírások szerint.

#### 7.4 TISZTÍTÁS

**!** A tisztítási műveleteket kikapcsolt gépen végezze. Ne próbálja eltávolítani a kefére szorult anyagot, hanem először:

- Engedje el a kefe és az előrehaladás vezérléseit.
- Kapcsolja ki a motort.

Mindig tisztítsa meg a gépet a használat után.

A tisztításkor tartsa be az alábbi előírásokat:

- A motort kefével és/vagy sűrített levegővel tisztítsa meg.
- Ne fecskendezzen vizet közvetlenül a motorra.
- A vízzel való tisztítás után indítsa be a gépet és a kefé a víz eltávolításához, ellenkező esetben a víz a csapágyakba kerülhet és kárt okozhat.

**FONTOS** *Soha ne használjon nagynyomású vizet. Az elektromos alkatrészek károsodhatnak.*

## 7.5 GYERTYA

A gyertyán való műveleteket bízva a márkakereskedőre vagy a szakszervizre. A gyertyára vonatkozó beavatkozásokat lásd a karbantartási táblázatban és a problémák azonosítása táblázatában.

## 7.6 PORLASZTÓ

A karburátor gyárilag van beszabályozva. A problémák azonosítása táblázata leírja, hogy mikor kell beavatkozást végezni a porlasztón (12. fejezet).

## 7.7 LÉGSZŰRŐ TISZTÍTÁSA

1. Csavarja ki a szűrőfedél rögzítógombját (13.A ábra) és vegye le a fedelet (13.B ábra).
2. Csavarja le a rögzítógombot (13.C ábra) és vegye ki a szűrőt (13.D ábra).
3. Tisztítsa meg a szűrőt súrtított levegővel belül és kívül.
4. Ellenőrizze, hogy a szűrő nem károsodott-e, ellenkező esetben cserélje ki.
5. Szerelje vissza a szűrőt (13.D ábra), a rögzítógombot (13.C ábra), a fedelet (13.B ábra) és a rögzítógombot (13.A ábra).

## 7.8 RÖGZÍTŐ CSAVAROK ÉS ANYÁK

- A csavarokat és a csavaranyákat mindig tartsa meghúzva, hogy a gép mindig üzembiztos legyen.

## 8. TÁROLÁS

A gép 30 napot meghaladó tárolásához:

1. Cserélje ki a motorolajat, ha az előző három hónapban nem volt olajcsere.
2. Tisztítsa meg gondosan a gépet.
3. Ellenőrizze, hogy a gép nem károsodott-e. Ha szükséges, végezze el a javításokat.
4. Ha a festés károsodott, fesse át a rozsdásodás megelőzése érdekében.
5. Gondoskodjon a fém felületek rozsdra elleni védelméről.
6. Ha lehetséges, zárt helyiségben tárolja a gépet.
7. Ne helyezzen nehéz tárgyakat a kefére és a kefevédő burkolatra. A súly miatt a kefe deformálódhat és használhatatlanná válik.

## 9. SZERVIZSZOLGÁLAT ÉS JAVÍTÁS

Ebben a használati utasításban megtalálja a gép kezeléséhez és a felhasználó által elvégezhető helyes alapkarakbantartásához szükséges összes útmutatást. A használati utasításban le nem írt összes beállítást és karbantartási műveletet a márkakereskedőnél vagy egy szakszervizben kell elvégeztetni, ahol rendelkeznek a tökéletes munka elvégzéséhez szükséges szaktudással és felszereléssel, és nem változtatják meg a gép eredeti üzembiztonsági szintjét és állapotát. Nem megfelelő műhelyekben, vagy nem szakember által végzett műveletek a jótállás bármely formájának elévülését és a gyártó mindennemű felelősség alóli mentesülését vonják maguk után.

- Kizárólag az engedéllyel rendelkező szervizek végezhetik a garanciális karbantartást és a javítást.
- A márkaszervizek kizárólag eredeti cserealkatrészeket használnak. Az eredeti cserealkatrészeket és tartozékokat kifejezetten gépeinkhez terveztük.
- A nem eredeti cserealkatrészeket és tartozékokat nem engedélyeztük, a nem eredeti cserealkatrészek és tartozékok alkalmazása következtében a jótállás érvényét veszti.
- Ajánlatos a gépet évente egyszer elvinni egy engedéllyel rendelkező szervizbe az általános felülvizsgálat, karbantartás és a biztonsági egységek ellenőrzése céljából.

## 10. A JÓTÁLLÁS ÉRVÉNYESSÉGE

A jótállás minden gyártási- és anyaghibára vonatkozik. A felhasználó köteles szigorúan betartani a mellékelt dokumentációba foglalt utasításokat.

A jótállás nem vonatkozik az alábbi okok miatt keletkező károkra:

- A kísérő dokumentáció hiányos ismerete.
- Figyelmetlenség.
- Helytelen vagy nem megengedett használat és összeszerelés.
- Nem eredeti cserealkatrészek használata.
- Nem a gyártó által szállított vagy engedélyezett tartozékok használata.

A jótállás továbbá nem érvényes az alábbiakra:

- A fogyóeszközök - például ékszíjak, lámpák, kerekek, biztonsági csavarok és vezetékek - normál kopása, elhasználódása.
- Normál elhasználódás.
- Motorok. A motorokra azok gyártójának jótállása érvényes, a megadott feltételek és határidők szerint.

A vásárló a helyi törvények védelme alatt áll. A vásárló helyi törvények biztosította jogait a jelen jótállás semmilyen módos sem korlátozza.

## 11. KARBANTARTÁSI TÁBLÁZAT

Beavatkozás	Gyakoriság		Szakasz
	Első alkalommal	A továbbiakban a következő gyakorisággal	
<b>GÉP</b>			
Az összes rögzítés ellenőrzése	-	Minden használat előtt	7.7
Biztonsági ellenőrzések / A vezérlések ellenőrzése	-	Minden használat előtt	6.2
Általános tisztítás és ellenőrzés	-	Minden használat után	7.4
<b>MOTOR</b>			
A gyertya tisztítása	-	25 óránként / minden szezon után	***
Gyertya cseréje	-	100 óránként / minden szezon után	***
Motorolaj szint ellenőrzése / utántöltése	-	5 óránként / minden használat után	7.3.1.
Motorolaj cseréje	5 óránként	50 óránként / minden szezon után	7.3.2.
A porlasztó légszűrőjének tisztítása	-	10 óránként / minden használat után	7.4

\*\*\* Ezeket a műveleteket a márkakereskedő vagy a szakszerviz végezze el.

## 12. A PROBLÉMÁK AZONOSÍTÁSA

PROBLÉMA	VALÓSZÍNŰ OK	MEGOLDÁS
1. A gép nem indul	Indító kapcsoló OFF állásban.	Állítsa az indító kapcsolót az ON állásba.
	Nincs üzemanyag	Töltse fel a tartályt tiszta üzemanyaggal.
	A hidegindító ki van kapcsolva.	Kapcsolja be a hidegindítót.
	A befecskendező szivattyú nincs megnyomva.	Nyomja meg a befecskendező szivattyút.
	A motor túlszívta magát.	Várjon néhány percet az indítás előtt. Ne nyomja meg a befecskendező szivattyút és kapcsolja ki a hidegindítót.
	A gyertya károsodott	Forduljon a márkaszervizhez.
	Állott üzemanyag	Forduljon a márkaszervizhez.
	Víz az üzemanyagban	Forduljon a márkaszervizhez.
2. Teljesítménycsökkenés	Túl sok anyag kerül kidobásra.	Csökkentse a sebességet
	Az üzemanyagtartály dugója szennyezett vagy havas illetve jeges.	Távolítsa el a szennyeződést, havat illetve a jeget a dugóról és környékéről.

Amennyiben a fent leírt műveletek elvégzése után a problémák továbbra is fennállnak, forduljon a márkakereskedőhöz.

<b>PROBLÉMA</b>	<b>VALÓSZÍNŰ OK</b>	<b>MEGOLDÁS</b>
3. A motor alapjáraton jár vagy egyenetlenül működik	A hidegindító be van kapcsolva	Kapcsolja ki a hidegindítót.
	Állott üzemanyag	Forduljon a márkaszervizhez.
	Víz az üzemanyagban	Forduljon a márkaszervizhez.
	Ki kell cserélni a porlasztót	Forduljon a márkaszervizhez
4. Túl erős vibrálás	Meglazult részek vagy a kefe sérült.	Húzza meg az összes rögzítő elemet. Cseréltesse ki a károsodott részeket a márkaszervizzel.
	A tolókar pozíciója helytelen.	Ellenőrizze, hogy a tolókar a megfelelő pozícióban van-e rögzítve.
5. Szórás vagy az anyagkidobás lassulása.	A kefe megakadt.	Távolítsa el az esetleges törmelékeket vagy idegen tárgyakat a keférol.
	A kefe talajtól való távolsága túl nagy.	Állítsa be a kis kerekek magasságát.
6. A hajtás nem működik	A hajtás vezérlő kábelének beállítása helytelen.	Forduljon a márkaszervizhez.

Amennyiben a fent leírt műveletek elvégzése után a problémák továbbra is fennállnak, forduljon a márkakereskedőhöz.



## TURINYS

1. BENDRA INFORMACIJA.....	1
2. SAUGOS REIKALAVIMAI.....	2
2.4 Techninė priežiūra, sandėliavimas ir transportavimas .....	3
3. PAŽINTIS SU ĮRENGINIU.....	3
3.1 Įrenginio aprašymas ir numatytoji paskirtis.....	3
3.2 Saugos ženklai.....	4
3.3 Identifikacinė etiketė .....	4
3.4 Pagrindinės sudedamosios dalys.....	5
4. SURINKIMAS .....	5
4.1 Surinkimui skirtos sudedamosios dalys	5
4.2 Eigos ir šepetio valdymo laidų surinkimas.....	5
4.3 Rankenos surinkimas.....	5
4.4 Pavarų perjungimo svirtis surinkimas ..	6
4.5 Šepetio reguliavimo valdymo įtaiso surinkimas.....	6
5. VALDYMO ĮTAISAI.....	6
5.1 Užvedimo jungiklis .....	6
5.2 Akceleratoriaus valdymo įtaisas .....	6
5.3 Droselinės sklendės valdymo įtaisas.....	6
5.4 Paleidiklis .....	6
5.5 Rankinio užvedimo rankena .....	6
5.6 Elektrinio užvedimo įtaisas .....	6
5.7 Eigos valdymo įtaisas.....	6
5.8 Šepetio valdymo įtaisas.....	6
5.9 Pavarų perjungimo svirtis .....	6
5.10 Šepetio reguliavimo svirtis.....	7
5.11 Žibintų jungikliai .....	7
6. ĮRENGINIO NAUDOJIMAS.....	7
6.1 Paruošiamieji darbai.....	7
6.2 Saugos kontrolė .....	7
6.3 Paleidimas / darbas.....	8
6.4 Sustabdymas .....	8
6.5 Patarimai naudojimui.....	9
6.6 Po naudojimo .....	9
7. TECHNINĖ PRIEŽIŪRA.....	9
7.1 Bendra informacija .....	9
7.2 Kuro papildymas .....	9
7.3 Variklio alyvos patikrinimas/papildymas.....	10
7.4 Valymas .....	10
7.5 Žvakė .....	10
7.6 Karbiuratorius.....	10
7.7 Oro filtro valymas .....	11
7.8 Pritvirtinimo varžtai ir veržlės .....	11
8. SANDĖLIAVIMAS .....	11
9. APTARNAVIMAS IR REMONTAS .....	11
10. GARANTIJOS TAIKYMO SĄLYGOS.....	11
11. TECHNINĖS PRIEŽIŪROS LENTELĖ.....	12
12. GEDIMŲ PAIEŠKA.....	12

## 1. BENDRA INFORMACIJA

### 1.1 KAIP SKAITYTI ŠĮ VADOVĄ

Vadovo tekste kai kurie ypač svarbūs paragrafai, susiję su įrenginio sauga ar eksploatacija, yra pažymėti pagal šį kriterijų:

**PASTABA** arba **SVARBU** *pateikia patikslinimus arba kitus duomenis, kaip jau buvo nurodyta, siekiant išvengti įrenginio sugadinimo ar kitokios žalos.*

Simbolis  pažymi pavojų. Įspėjimų nepaisymas sudaro sąlygas asmenų sužeidimo ir/ar kitokios žalos rizikai.

.....

- Paragrafai, pažymėti punktyriniais pilkais
- langiais, nurodo pasirenkamas funkcijas,
- kurios yra ne visuose šiame vadove
- aprašytuose modeliuose. Patikrinti, ar
- funkcija yra galima jūsų modelyje.

.....

Visos nuorodos „prieikinė“, „galinė“, „dešinė“ ir „kairė“ yra pateiktos operatoriaus atžvilgiu.

### 1.2 NUORODOS

#### 1.2.1 Paveikslėliai

Šioje naudojimo instrukcijoje paveikslėliai yra sunumeruoti 1, 2, 3, ir taip toliau. Paveikslėliuose nurodytus įrenginio sudedamosios dalys yra pažymėtos raidėmis A, B, C, ir taip toliau. Nuoroda į įrenginio sudedamąją dalį C 2-ame paveikslėlyje yra pažymėta kaip: „Žiūrėti 2.C pav.“ arba paprasčiausiai „(2.C pav.)“. Paveikslėliai yra orientacinio pobūdžio. Realios detalės gali skirtis nuo pavaizduotų.

#### 1.2.2 Pavadinimai

Vadovas yra suskirstytas į skyrius ir paragrafus. Paragrafo „2.1 Apmokymas“ pavadinimas yra „2. Saugos reikalavimai“ paantraštė. Nuorodos į pavadinimus arba paragrafus yra pažymėtos sutrumpinimais skyr. arba par. ir atitinkamais numeriais. Pavyzdys: „2 skyr.“ arba „2.1 par.“

## 2. SAUGOS REIKALAVIMAI

### 2.1 APMOKYMAS

**⚠ Prieš naudojant įrenginį, atidžiai perskaityti šį instrukcijų vadovą.**

**⚠ Susipažinti su įrenginio valdymo įtaisais ir su tinkamu jo naudojimu. Išmokti skubiai sustabdyti variklį. Įspėjimų ir instrukcijų nesilaikymas gali būti gaisrų ir/arba rimtų sužalojimų priežastimi. Įspėjimus ir instrukcijas išsaugoti vėlesnėms konsultacijoms.**

- Niekada neleisti, kad įrenginiu naudotųsi vaikai arba asmenys, kurie nėra kaip reikiant susipažinę su instrukcijomis. Vietiniai įstatymai gali nustatyti minimalų naudotojo amžių.
- Niekada nenaudoti įrenginio, jei naudotojas yra pavargęs ar prastai jaučiasi, arba vartojo vaistus, narkotines medžiagas, alkoholį arba kitas medžiagas, kurios galėtų turėti neigiamos įtakos jo gebėjimui reaguoti ir sutelkti dėmesį.
- Prisiminti, kad operatorius ar įrenginio naudotojas yra atsakingas už nelaimingus atsitikimus bei žalą, padarytą kitiems asmenims arba jų turtui. Naudotojas pats atsako už potencialią riziką, susijusią su apdirbamo ploto įvertinimu, jis turi pasirūpinti visomis būtinomis priemonėmis, užtikrinančiomis jo paties ir kitų asmenų saugumą, ypač dirbant šlaituose, šiuurksčioje, slidžioje ar nestabilioje dirvoje.

### 2.2 PARUOŠIAMIEJI DARBAI

#### Asmeninės apsaugos priemonės (AAP)

- Šlavimo mašiną eksploatuoti tik dėvint tinkamą aprangą.
- Avėti avalynę, kuri ant slidžių paviršių užtikrintų gerą sukibimą.
- Eksploatavimo, techninės priežiūros ar remonto darbų metu visada naudoti apsauginius akinius arba kaukę. Variklinių įrenginių darbo metu galimas pašalinių kūnų patekimas į akis.
- Naudoti apsaugines ausines.

#### Darbo teritorija / Įrenginys

- Kruopščiai apžiūrėti reikiamą nuvalyti vietą ir pašalinti visus matomus pašalinius kūnus. Pavyzdžiui, durų kilimėlius, rogutes, lentas, laidus ir t.t.
- Prieš paleidžiant variklį, patikrinti, ar visi valdymo įtaisai, kurie aktyvuoja judančias detales, yra išjungti.

#### Vidaus degimo varikliai: degalai

- Įspėjimas: degalai labai lengvai užsiliepsnoja. Elgtis atsargiai!
- Degalus visada laikyti tinkamose talpyklose.
- Degalų įpylimo ar papildymo darbus atlikti tik lauke ir naudojant piltuvėlį, šios operacijos metu nerūkyti.
- Degalus pildyti prieš užvedant variklį. Niekada neatidarinėti bako kamščio ir nepilti degalų varikliui veikiant arba kai variklis yra dar įkaitęs.
- Jei degalai išsipila, neužvedinėti variklio, bet patraukti įrenginį nuo degalų išsipylimo vietos ir nedelsiant išvalyti bet kokius išsipyliusių degalų likučius ant įrenginio ar žemės paviršiaus
- Gerai užsukti bako kamštį ir degalų talpyklų dangčius.
- Vengti degalų kontakto su drabužiais, o degalams išsiliejus ant rūbų, persirengti ir tik tada paleisti variklį.

### 2.3 EKSPLOATAVIMO METU

#### Darbo teritorija

- Niekada nenaudoti įrenginio potencialiai sprogioje aplinkoje, kurioje yra degių skysčių, dujų ar dulkių. Elektros kontaktai arba mechaninė trintis gali sudaryti sąlygas žiežirbų atsiradimui, jos gali uždegti dulkes ar garus.
- Nepaleidinėti variklio uždarose patalpose, kur gali kauptis pavojingi anglies monoksido dūmai. Paleidimo operacijos turi būti vykdomos lauke arba gerai vėdinamoje vietoje. Visuomet prisiminti, kad išmetamosios dujos yra toksiškos.
- Dirbti tik dienos šviesoje arba prie gero dirbtinio apšvietimo ir gero matomumo sąlygomis.
- Kiti asmenys, vaikai ir gyvūnai privalo būti toliau nuo darbo lauko. Būtinai, kad vaikus prižiūrėtų kitas suaugęs asmuo.
- Atkreipti ypatingą dėmesį, kai įrenginys yra eksploatuojamas ant žvyro takelių, šaligatvių ir kelių arba kai juos kerta. Atkreipti dėmesį į nepastebimus pavojus.
- Kai įrenginys yra naudojamas netoli kelio, atkreipti dėmesį į eismą.

#### Elgesys

- Nenukreipinėti šepečio prieš vėją arba asmenų, gyvūnų, gyvenamųjų namų, ar kitų objektų kryptimi, jei juos gali pažeisti nušluotos medžiagos. Neleisti niekam stovėti priešais įrenginį.
- Niekada nenaudoti įrenginio netoli tvorų, automobilių, langų, stiklinių aptvarų ir t.t. jei nėra tinkamai nureguliuota šepečio kryptis.
- Niekada nekišti rankų ir pėdų prie besisukančių detalių. Visada išlaikyti švarų šepečio apsauginį gaubtą.
- Jei įrenginys susiduria su svetimkūniais arba pasireiškia neįprasta vibracija, išjungti



variklį, palaukti, kol judančios detalės sustos ir kruopščiai apžiūrėti įrenginį patikrinant, ar jis nebuvo sugadintas. Paprastai vibracija yra gedimo požymis. Prieš vėl naudojant įrenginį, atlikti reikiamus remonto darbus.

- Prieš paliekant įrenginį, išjungti variklį ir atjungti visus valdymo įrenginius.
- Prieš atliekant remonto, valymo, patikrinimo, reguliavimo darbus, išjungti variklį ir palaukti, kol judančios detalės sustos (išskyrus kitokius šios instrukcijos nurodymus). Atjungti elektros variklio laidus. (Pasirenkamas priedas)
- Niekada neliesti variklio dalių, kurios darbo metu įkaista. Nudegimo rizika.
- Nenaudoti įrenginio dideliu greičiu ant slidžių paviršių. Atkreipti ypatingą dėmesį dirbant atbuline eiga. Prieš apsisukant ir apsisukimo metu žiūrėti sau už nugaros, tokiu būdu įsitikinant, jog nėra kliūčių.
- Kai įrenginys transportuojamas arba nėra naudojamas, išjungti šepetį.
- Visada tinkamai užsitikrinti pusiausvyrą ir tvirtai laikyti rankeną. Niekada nebėgti, tik žingsniuoti.

### Naudojimo apribojimai

- Nenaudoti įrenginio išilgai šlaito. Visada judėti iš viršaus į apačią, po to iš apačios į viršų. Atkreipti ypatingą dėmesį keičiant kryptį ant šlaito. Vengti stačių nuokalnių.
- Nenaudoti įrenginio, jei apsauginiai įtaisai yra nepakankami arba jei jie nėra sumontuoti taisyklingai.
- Neišjunginėti ir nekeisti apsauginių įtaisų.
- Nekaitalioti variklio parametrų ir jo neperkrauti. Jei variklis yra verčiamas dirbti perviršiniu greičiu, didėja asmenų susižalojimo rizika.
- Neperkrauti įrenginio jį vairuojant pernelyg dideliu greičiu.
- Nekišti rankų į apsauginio šepetio gaubto vidų, jei variklis nėra išjungtas ir nepalaukus, kol visos judančios detalės sustos.

## 2.4 TECHNINĖ PRIEŽIŪRA, SANDĖLIAVIMAS IR TRANSPORTAVIMAS

Periodiška techninė priežiūra ir taisyklingas sandėliavimas padeda išlaikyti įrenginio saugumą.

**⚠ Sulūžusios ar susidėvėjusios detalės turi būti pakeistos ir niekada netaisomos. Naudoti tik originalias detales: neoriginalių atsarginių ir/arba netaisyklingai sumontuotų dalių naudojimas, kelia pavojų įrenginio saugumui, gali sąlygoti nelaimingus atsitikimus arba asmenų sužeidimus, bei atleidžia Gamintoją nuo bet kokių įsipareigojimų ir atsakomybės.**

### Techninė priežiūra

- Jei reikia ištuštinti baką, šią operaciją atlikti atvirame ore bei prie šalto variklio.
- Siekiant sumažinti gaisro riziką, periodiškai tikrinti, ar nėra alyvos ir/arba degalų nutekėjimo.

### Sandėliavimas

- Nepalikti degalų bake, jeigu įrenginys yra paliekamas sandėliuoti patalpoje, kurioje degalų garai galėtų kontaktuoti su atvira liepsna, žiežirbomis arba šilumos šaltiniais.
- Prieš pastatant įrenginį į uždara patalpą, leisti atvėsti varikliui.
- Jei įrenginys turi būti sandėliuojamas ilgą laikotarpį, visada remtis naudojimo instrukcijos svarbiausia informacija.

### Transportavimas

- Jei įrenginys turi būti transportuojamas sunkvežimyje arba priekaboje, visada naudoti tinkamo tvirtumo, pločio ir ilgio įlipimo rampas.
- Pakrauti įrenginį su išjungtu varikliu, jį stumiant bei dalyvaujant pakankamam asmenų skaičiui.
- Transportavimo metu užsukti degalų sklenę (jei ji numatyta) ir tinkamai pritvirtinti įrenginį prie transporto priemonės lynų arba grandinių pagalba.

## 2.5 APLINKOS APSAUGA

- Naudojant įrenginį, aplinkos apsauga turi būti svarbus ir prioritetinis aspektas, pilietinės visuomenės ir aplinkos, kurioje gyvename naudai.
- Stengtis netrukdyti kaimynams.
  - Kruopščiai laikytis vietinių teisės aktų, susijusių su pakavimo medžiagų, alyvos, kuro, filtrų, sugadintų detalių arba kitų elementų, sąlygojančių stiprų neigiamą poveikį aplinkai šalinimu; šios atliekos neturi būti metamos į šiukšlių dėžę, bet turi būti atskirtos ir perduotos į specializuotus surinkimo punktus, kuriuose bus pasirūpinta jų perdirbimu.
  - Įrenginio nebenaudojimo atveju, jo nepalikti aplinkoje, bet, vadovaujantis vietiniais teisės aktais, kreiptis į specializuotą atliekų surinkimo punktą.

## 3. PAŽINTIS SU ĮRENGINIU

### 3.1 ĮRENGINIO APRĄŠYMAS IR NUMATYTOJI PASKIRTIS

**Šis įrenginys yra šlavimo mašina.** Mašinos šepetys su apsauginiu gaubtu sukdamasis nušluoja priekyje esančias medžiagas. Šepetį varo variklis, kuris taip pat valdo įrenginio eigą.

Įrenginys yra kontroliuojamas valdymo įtaisų, esančių ant prietaisų skydelio, pagalba. Operatorius gali vairuoti įrenginį ir įjungti pagrindines funkcijas visada stovėdamas vairuotojo vietoje, už įrenginio.

### 3.1.1 Numatytas naudojimas

Šis įrenginys yra sukurtas ir pagamintas šiukšlių šlavimui, pervežimui ir išmetimui dirbant ant šaligatvių, soduose, važiuojamojoje dalyje ir kituose žemės lygyje esančiuose paviršiuose. Šlavimo mašina turi būti naudojama tik tokių medžiagų, kaip lapai, sniegas, dulkės, žvyras ir smulkios nuolaužos pašalinimui.

### 3.1.2 Netinkamas naudojimas

Bet koks kitas naudojimas, kitoks nei nurodyta aukščiau, gali būti pavojingas ir sąlygoti žalą asmenims ir/arba daiktams. Netinkamu naudojimu laikoma (kaip nurodyta pavyzdžiuose, tačiau ne tik):

- Naudoti įrenginį paviršiuose, esančiuose virš žemės lygio, tokiuose kaip gyvenamųjų namų, garažų, verandų ar kitų struktūrų ar pastatų stogai.
- Vilkėti arba stumti krovinius
- Pervežti vaikus arba kitus keleivius.

**SVARBU** *Netinkamas įrenginio naudojimas panaikina garantijos galiojimą ir atleidžia Gamintoją nuo bet kokios atsakomybės; tokiu būdu visa atsakomybė už nuostolius arba sužalojimus savo paties arba trečiųjų asmenų atžvilgiu, tenka naudotojui.*

### 3.1.3 Naudotojo tipas

Šis įrenginys yra skirtas privatiems naudotojams, tai yra neprofesionaliems operatoriams. Šis įrenginys yra skirtas mėgėjams.

**SVARBU** *Įrenginį privalo naudoti tik vienas operatorius.*

### 3.2 SAUGOS ŽENKLAI

Ant įrenginio yra pavaizduoti įvairūs simboliai (4 pav.). Jų paskirtis yra priminti operatoriui, kaip jis turi elgtis, kad įrenginys būtų naudojamas atsargiai ir saugiai. Simbolių reikšmės:



**DĖMESIO!**



**DĖMESIO!** Prieš pradėdant naudoti įrenginį, perskaityti instrukciją.



**PAVOJUS!** Daiktų išmetimas. Nenukreipti šepečio pašalinių asmenų arba gyvūnų kryptimi.



**PAVOJUS!** Darbo vietoje neturi būti asmenų, vaikų ir gyvūnų.



**PAVOJUS!** Rankas ir pėdas laikyti atokiau nuo besisukančių detalių.



**PAVOJUS!** Visada naudoti apsaugines ausines.



**PAVOJUS!** Naudoti apsauginius akinius.



**PAVOJUS!** Varikliai skleidžia anglies monoksidą. **NEUŽVEDINĖTI** įrenginio uždarose patalpose.



**PAVOJUS!** Degalai yra lengvai užsiliepsnojanti ir sprogstama medžiaga. Prieš atliekant papildymo darbus, išjunkti variklį ir leisti jam atvėsti.



**PAVOJUS!** Gaisro arba sproginimo rizika. Nerūkyti, nenaudoti atviros liepsnos arba užsiliepsnojimo šaltinių

**SVARBU** *Pažeistos arba neįskaitomos lipnios etiketės turi būti pakeistos naujomis. Užsakyti naujas etiketes artimiausiame įgaliotame techninio aptarnavimo centre.*

### 3.3 IDENTIFIKACINĖ ETIKETĖ

Identifikacinėje etiketėje yra pateikti šie duomenys (1 pav.):

1. Gamintojo adresas
2. Įrenginio tipas
3. Garso galios lygis
4. CE atitikties ženklas
5. Variklio apskukos dirbant
6. Variklio galia
7. Variklio tūris
8. Pagaminimo metai
9. Serijos numeris
10. Gaminio kodas

Perrašyti įrenginio identifikacinius duomenis atitinkamuose etiketės, esančios viršelio užpakalinėje pusėje, laukuose.

**SVARBU** Naudoti identifikacinius pavadinimus, pateiktus identifikacinėje produkto etiketėje.

**SVARBU** Kaskart kreipiantis į įgaliojantį techninio aptarnavimo centrą, naudoti identifikacinius pavadinimus.

### 3.4 PAGRINDINĖS SUDEDAMOSIOS DALYS

Įrenginį sudaro šios pagrindinės sudedamosios dalys (1 pav.):

- A. Korpusas
- B. Variklis
- C. Degalų bakas
- D. Rankena
- E. Prietaisų skydelis
- F. Šepečio apsauginis gaubtas
- G. Šepetys
- H. Ratukai
- I. Ratas
- J. Jungtys priedams
- K. Žibintai (pasirenkamas priedas)
- L. Kištukas elektriniam paleidimui

## 4. SURINKIMAS

Sandėliavimo ir transportavimo sumetimais, kai kurios įrenginio sudėtinės dalys nėra surinktos tiesiogiai gamykloje, todėl jos turi būti sumontuotos nuėmus pakuotę bei laikantis šių nurodymų.

**⚠ Išpakavimas ir baigiamieji surinkimo darbai turi būti atliekami ant lygaus ir tvirto paviršiaus, kur būtų pakankamai vietos įrenginio ir jo pakuotės judėjimui, visada naudojant tinkamus įrankius. Nenaudoti įrenginio, kol nėra baigti darbai, aprašyti skyriuje „SURINKIMAS“.**

**SVARBU** Įrenginys yra tiekiamas be variklinės alyvos ir be degalų.

### 4.1 SURINKIMUI SKIRTOS SUDEDAMOSIOS DALYS

Pakuotėje yra surinkimui skirtos sudedamosios dalys (3 pav.), išvardintos šioje lentelėje:

Pad.	Aprašymas	Kiekis
A	Rankena su jau surinktais strypais ir laidais	1
B	Sraigčiai rankenos pritvirtinimui	4
C	Varžtai rankenos pritvirtinimui	4

D	Piltuvas	1
E	Alyvos vamzdelio ilgtuvas	1
F	Raktas žvakės išmontavimui	1
G	Varžtai	1

#### 4.1.1 Išpakavimas

1. Atsargiai išardyti pakuotę stengiantis nepamesti sudedamųjų detalių.
2. Peržiūrėti dėžėje esančius dokumentus, tame tarpe ir šią instrukciją.
3. Ištraukti iš dėžės visas nesumontuotas sudedamąsias dalis.
4. Ištraukti įrenginį iš dėžės.
5. Dėžę ir kitas pakavimo medžiagas šalinti laikantis vietinių teisės aktų.

#### 4.2 EIGOS IR ŠEPEČIO VALDYMO LAIDŲ SURINKIMAS

Užkabinti laido kilpą už atitinkamos ašelės (5 pav.).

**PASTABA** Laidai yra iš anksto jau surinkti prietaisų skydelyje.

#### 4.3 RANKENOS SURINKIMAS

Rankena yra tiekiamas su jau surinktu prietaisų skydeliu. Varžtai, skirti rankenos tvirtinimui ant įrenginio, taip pat pavarų perjungimo svirties tvirtinimui bei šepečio reguliavimo valdymo įtaiso tvirtinimui yra tiekiami atskiroje pakuotėje kartu su įrenginiu. Surinkimą atlikti taip:

1. Priartinti abu rankenos vamzdžio galus (6.A pav.) prie laikiklio (6.B pav.).

Įvesti tarpiklius (6.C pav.) ir juos sulygiuoti su angomis, atkreipiant dėmesį į taisyklingą skersmenį (mažesnis griovelis į išorės pusę, didesnis griovelis į vidinę pusę).

2. Įvesti į angas varžtus ir veržles ir juos pritvirtinti.

#### 4.3.1 Svirčių rankenų montavimas

1. Prisukti kiekvieną rankeną į sriegiuotą pavarų keitimo svirties strypą (9.A pav.) ir sriegiuotą šepečio kreiptuvo svirties strypą (9.B pav.).
2. Sutvirtinti užblokuojančia veržle.

#### 4.4 PAVARŲ PERJUNGIMO SVIRTIES SURINKIMAS

1. Išimti iš pavarų perjungimo svirties sandūros (7.A pav.) iš anksto sumontuotus veržlę (7.B pav.) ir kaištį (7.C pav.).
2. Įvesti pavarų perjungimo svirties sandūrą (7.A pav.) į svirties angą (7.D pav.) , taip sujungiant ją su transmisija.
3. Pritvirtinti poveržlę (7.B pav.) ir kaištį (7.C pav.).

#### 4.5 ŠEPEČIO REGULIAVIMO VALDYMO ĮTAISO SURINKIMAS

1. Išimti iš šepėčio reguliavimo valdymo įtaiso sandūros (8.A pav.) iš anksto sumontuotą veržlę (8.B pav.) .
2. Įvesti šepėčio reguliavimo valdymo įtaiso sandūrą (8.A pav.) į svirties angą (8.C pav.).
3. Priveržti veržlę (8.B pav.).

### 5. VALDYMO ĮTAISAI

#### 5.1 UŽVEDIMO JUNGIKLIS

Leidžia užvesti ir sustabdyti variklį. Užvedimo jungiklis turi dvi padėtis ( 10.A pav.):

1. Užvedimo jungiklis OFF padėtyje - variklis sustoja ir negali būti užvestas.
2. Užvedimo jungiklis ON padėtyje - variklis gali būti užvestas ir pradėti veikti.

#### 5.2 AKCELERATORIAUS VALDYMO ĮTAISAS

Reguliuoja variklio apsučių skaičių.

Padėtys, nurodytos plokštelėje, atitinka ( 10.B pav.):



**1. Pilnas režimas.** Visada naudoti įrenginio paleidimui ir darbo metu.



**2. Minimalus.** naudojamas, kai variklis yra pakankamai įšilęs stabtelėjimų metu.

#### 5.3 DROSELINĖS SKLENDĖS VALDYMO ĮTAISAS

Yra naudojamas šalto variklio užvedimui. Droselinės sklendės valdymo įtaisas turi dvi padėtis ( 10.C pav.):



Kairėje - droselinės sklendės valdymo įtaisas yra įvestas (šaltam užvedimui).

Dešinėje - droselinės sklendės valdymo įtaisas yra išjungtas (normalus darbas ir karštas užvedimas).

#### 5.4 PALEIDIKLIS

Paspaudus paleidiklio guminį valdymo įtaisą, degalai yra įpurškiami į karbiuratoriaus siurbimo kolektorių, tokiu būdu yra palengvinamas šalto variklio užvedimas ( 10.D pav.).

#### 5.5 RANKINIO UŽVEDIMO RANKENA

Leidžia rankinį variklio uždegimą ( 10.E pav.).

#### 5.6 ELEKTRINIO UŽVEDIMO ĮTAISAS

Leidžia elektrinį variklio paleidimą (10.J pav.), kai įrenginys yra prijungtas prie elektros tinklo specialaus tripolio kištuko su žeminiu pagalba (10.K pav.).

#### 5.7 EIGOS VALDYMO ĮTAISAS

Leidžia valdyti įrenginio eigą.

- Norint paleisti įrenginio eigą, lenkti žemyn valdiklio svirtį tol ( 9.D pav.) , kol ji sutaps su rankena.
- Ją atleidus, įrenginio eiga sustoja ir svirtis automatiškai sugrįžta į savo pradinę padėtį.

- Jei eigos valdiklis yra įvestas kartu su šepėčio valdymo įtaisu (9.C pav.), pastarasis atleisus pirmąjį lieka įvestas. Išjungiamas tik atleisus ir šepėčio valdymo įtaisą (9.C pav.) (įrenginiuose, kur tai numatyta).

#### 5.8 ŠEPEČIO VALDYMO ĮTAISAS

Įjungia šepėčio sukimąsi.

- Norint įjungti šepėčio sukimąsi, lenkti žemyn valdiklio svirtį tol (9.C pav.) , kol jis sutaps su rankena.
- Jei šepėčio valdymo įtaisas įjungiamas atskirai, tai jį atleisus šepetys sustoja ir svirtis automatiškai sugrįžta į pradinę padėtį.

#### 5.9 PAVARŲ PERJUNGIMO SVIRTIS

Įrenginys yra aprūpintas svirtimi valdomu pavarų perjungimo valdymo įtaisu (9.A pav.):

- 5/6 pavaros eigos greičio reguliavimui.
- 2 pavaros greičio reguliavimui dirbant atbuline eiga.

## 5.10 ŠEPEČIO REGULIAVIMO SVIRTIS

Šepečio reguliavimas yra valdomas svirtimi (9.B pav.) , kuri leidžia nukreipti šepetį norima kryptimi. Norint nukreipti šepetį, nustatyti svirtį pirmyn arba atgal vienoje iš galimų 3 padėčių.

- **Svirtis į priekį** = 15° į dešinę.
- **Svirtis centre** = 0° jokio pakreipimo.
- **Svirtis atgal** = 15° į kairę.

## 5.11 ŽIBINTŲ JUNGIKLIAI

Žibintų uždegimui, pastumti jungiklį į padėtį I (9.E pav.).

- **Žibintai įjungti** = jungiklis I padėtyje.

## 6. ĮRENGINIO NAUDOJIMAS

**SVARBU** Įrenginio naudojimo metu būtina laikytis saugos reikalavimų, aprašytų 2. skyr. Griežtai laikytis šių reikalavimų, tokiu būdu bus išvengta didelės rizikos ar pavojaus.

### 6.1 PARUOŠIAMIEJI DARBAI

Prieš naudojant įrenginį, patikrinti kuro ir alyvos lygį. Apie tai, kaip papildyti degalų ir alyvos bei apie saugos nurodymus (žiūrėti par. 7.2 ir par. 7.3).

Ratukai reikalingi atstumo tarp šepečio ir žemės paviršiaus ir reguliavimui, tokiu būdu šepetys apsaugomas. Prieš naudojant įrenginį, ratukus sureguliuoti tokiu būdu:

1. Atkabinti apsauginį laikiklį (11.A pav.).
2. Ištraukti kištuką (11.B pav.).
3. Pakelti / nuleisti ratukus (11.C pav.).
4. Vėl įvesti kištuką.
5. Užkabinti apsauginį laikiklį.

1. Atlaisvinti šoninę rankeną (11.D pav.).
2. Ratelių pakėlimui / nuleidimui, pasukti viršutinę rankeną (11.E pav.) laikrodžio rodyklės kryptimi / prieš laikrodžio rodyklę.
3. Užfiksuoti šoninę rankeną (11.D pav.).

### 6.2 SAUGOS KONTROLĖ

Prieš pradėdamas, užsitikinti, kad instrukcijos turinys yra gerai suprantamas.

Be to, atlikti žemiau aprašytus saugos patikrinimus bei įsitikinti, ar patikrinimo rezultatai atitinka lentelių duomenis.

**⚠ Prieš naudojimą visada atlikti saugos kontrolę.**

### 6.2.1 Bendras patikrinimas

Dalykas	Rezultatas
Degalų tiekimo sistema ir sujungimai.	Nutekėjimų nėra.
Elektros kabeliai.	Visa izoliacija neprikaištinga. Jokių mechaninių pažeidimų.
Cirkuliacinė tepimo sistema	Nutekėjimų nėra. Jokių pažeidimų.
Bandomasis važiavimas	Nėra neįprastų vibracijų. Nėra jokių neįprastų garsų.

### 6.2.2 Traukos ir šepečio veikimo testavimas

Veiksmas	Rezultatas
Užvesti įrenginį (6.3 par.)	Ratai ir šepetys turi išlikti nepajudėję.
<b>Traukos testavimas</b>	
Paspausiti eigos valdymo įtaisą (9.D pav.).	Ratai įrenginį varo į priekį.
Atleisti eigos valdymo įtaisą (9.D pav.).	Ratai sustoja.
<b>Šepečio veikimo testavimas</b>	
Paspausiti šepečio valdymo įtaisą (9.C pav.).	Šepetys pradeda sukstis.
Atleisti šepečio valdymo įtaisą.	Šepetys sustoja
<b>Šepečio ir ratų veikimo testavimas</b>	
Laikant paspaudus šepečio valdymo įtaisą (9.C pav.), paspausti eigos valdymo įtaisą (9.D pav.).	Šepetys sukasi ir ratai įrenginį varo į priekį.
Atleisti eigos valdymo įtaisą (9.D pav.).	Ratai sustoja, o šepetys toliau sukasi.
Atleisti šepečio valdymo įtaisą (9.C pav.).	Šepetys sustoja.

**⚠ Jei bet kuris vienas iš rezultatų skiriasi nuo lentelėje pateiktų duomenų, įrenginio eksploatuoti negalima! Įrenginį pristatyti į specializuotą techninio aptarnavimo centrą apžiūrai ir remonto darbams.**

## 6.3 PALEIDIMAS / DARBAS

1. Nustatyti užvedimo jungiklį ON padėtyje (10.A pav.).

### 6.3.1 Šaltasis užvedimas

1. Nustatyti akceleratorių visu greičiu (10.B pav.).
2. Įvesti droselinę sklendę (10.C pav.).
3. Paspausti paleidiklio valdymo įtaisą (10.D pav.) du arba tris kartus. Užsitikrinti, kad paspaudus valdymo įtaisą, pirštas uždegtų angą.
4. Paleisti elektriniu (par. 6.3.4) arba rankiniu būdu (par. 6.3.3).
5. Išvesti droselinę sklendę (10.C pav.).

**SVARBU** *Prieš pradėdant dirbti su įrenginiu, palaukti keletą minučių tam, kad alyva sušiltų.*

### 6.3.2 Šiltasis užvedimas

1. Nustatyti akceleratorių visu greičiu (10.B pav.).
2. Patikrinti, ar droselinė sklendė yra išvesta (10.C pav.).
3. Užvesti elektriniu arba rankiniu būdu (žiūrėti žemiau).

**SVARBU** *Užvedant šiltoju būdu nespausti paleidiklio.*

### 6.3.3 Rankinis paleidimas

Norint paleisti variklį rankiniu būdu, lėtai traukti rankenėlę (10.E pav.) į išorę tol, kol bus juntamas pasipriešinimas. Tada patraukti naudojant jėgą ir palydėti rankenėlę į atleidus. Kartoti operaciją tol, kol variklis užsives.

**PASTABA** *Neatlikinėti daugiau nei 3/4 bandymų, nes priešingu atveju variklis gali užsisiurbti. Patikrinti galimas neužsivedimo priežastis „Gedimų paieškos lentelėje“.*

### 6.3.4 Elektrinis paleidimas

 **Įsitikinti, ar energijos tiekimo sistemoje yra numatytas žemėnimasis ir grandinės pertraukiklis.**

1. Įvesti maitinimo kabelio kištuką (10.K pav.) į 230V srovės tiekimo lizdą.

2. Variklio paleidimui paspausti paleidimo mygtuką.
3. Paleidus variklį, ištraukti kištuką iš srovės tiekimo lizdo.

### 6.3.5 Darbas

Norint dirbti su įrenginiu, reikia atlikti tokius žemiau aprašytus veiksmus:

- Atitinkamo valdymo įtaiso pagalba nureguliuoti šepetį (1.G pav.) norimoje padėtyje.
- Nustatyti pavarą pagal būsimą maršrutą ir ketinamos nušluoti medžiagos kiekį.
- Šepečio sukimosi paleidimui, paspausti šepečio valdymo įtaisą (9.C pav.).
- Paspausti eigos valdymo įtaisą (9.D pav.) traukos aktyvavimui.

**PASTABA** *Dirbant su įrenginiu, visada naudoti variklį pilnu režimu.*

### 6.3.6 POSŪKIAI

Posūkiai yra galimi nukreipiant įrenginį norima kryptimi.

### 6.3.7 Pavarų perjungimas

Pavarų perjungimas turi būti atliekamas įrenginiui stovint.

Norint perjungti pavarą, reikia atlikti tokius žemiau aprašytus veiksmus:

- Sustabdyti įrenginį atleidus eigos valdymo įtaisą (12.D pav.) ir šepečio valdymo įtaisą (12.C pav.).
- Nustatyti pavaros perjungimo svirtį norimoje padėtyje (12.A pav.).
- Vėl pradėti įprastą darbą.

**SVARBU** *Pavarų perjungimas kai įrenginys juda sąlygoja transmisijos sistemos sugadinimą.*

## 6.4 SUSTABDYMAS

Įrenginio sustabdymui atleisti šepečio valdymo įtaisą (9.C pav.) ir eigos valdymo įtaisą (9.D pav.). Norint išjungti įrenginį, užvedimo jungiklį nustatyti OFF padėtyje (10.A pav.).

 **Nebandyti išjungti įrenginio įvedant droselinę sklendę. Toks veiksmas gali sugadinti variklį.**

 **Iš karto po išjungimo, variklis gali būti dar labai įkaitęs. Neliesti duslintuvo ar gretimų detalių. Nudėgimo pavojus.**

## 6.5 PATARIMAI NAUDOJIMUI

Šis įrenginys gali būti naudojamas įvairių rūšių medžiagų šlavimui dirbant skirtingose darbo zonose.

### Nurodymai skirtingiems žemės paviršiaus tipams

- Visada išlaikyti tinkamą eigos ir šepetio greitį, pritaikytą prie aplinkos sąlygų ir prie ketinamo nušluoti medžiagų kiekio. Eigos ir šepetio greičiai turi būti reguliuojami taip, kad medžiagos būtų šluojamos pastoviu srautu.
- Šepetio per daug nespausiti. Tinkamam šlavimui pakanka 5-10 cm šepetio gylio beveik visiems darbams.
- Prieš sustabdant variklį, sumažinti jo apsakas.

### Dideli plotai

- Nelygaus ar neišdirbto žemės paviršiaus atveju, sumažinti eigos greitį, tokiu būdu bus išvengta šepetio kratymo ir jo pažeidimo.
- Šluoti sudarant pagrindinį praėjimą, padalijus plotą į 2 dalis po to pabaigiant likusias zonas. Tai sumažina šepetio darbinį krūvį.

### Sniegas

- Sniego pašalinimas yra efektyvesnis, kai sniegas yra dar šviežias. Vėl pereiti jau nuvalytas zonas sniego likučių pašalinimui.
- Jeigu įmanoma, sniegą išmesti vėjo kryptimi. Patikrinti išmetamo sniego atstumą ir kryptį.
- Prieš sustabdant variklį, sumažinti jo apsakas.

### Purvas ir žvyras

- Siekiant sumažinti šluojant pakeltų dulkių kiekį, dirbti nustačius šepetį nedideliu greičiu. Be to, jei įmanoma, dirbti drėgnu ar debesuotu oru arba po lietaus.
- Žvyruoto žemės paviršiaus atveju, nureguliuoti šepetio aukštį taip, kad akmenys būtų liečiami, tokiu būdu bus išvengta jų sviedimo ir galimų nuostolių.

### Sunkios nuolaužos

- Sumažinti eigos greitį ir dirbti neišnaudojant viso įrenginio darbinio pločio.

## 6.6 PO NAUDOJIMO

- Atlikti valymo darbus (par. 7.4).
- Pajudinti visus valdymo įtaisus pirmyn ir atgal keletą kartų.
- Patikrinti, ar droselinė sklendė yra įvesta.
- Patikrinti ar nėra atsilaisvusių arba sugadintų sudedamųjų detalių. Jei reikia, pakeisti sugadintas detales ir priveržti atsisukusius varžtus ir veržles.

 **Neuždengti įrenginio, kol variklis ir duslintuvas yra dar įkaitę.**

## 7. TECHNINĖ PRIEŽIŪRA

### 7.1 BENDRA INFORMACIJA

**SVARBU** *Techninės priežiūros darbų metu būtina laikytis saugos reikalavimų, aprašytų par. 2.4. par. Griežtai laikytis šių reikalavimų, tokiu būdu bus išvengta didelės rizikos ar pavojaus.*

 **Visi techninės priežiūros patikrinimai ir darbai turi būti atliekami tik kai įrenginys nejuda, o variklis yra išjungtas. Prieš pradėdant bet kokius valymo arba techninės priežiūros darbus, išimti raktelį ir perskaityti atitinkamas instrukcijas.**

 **Prieš atliekant techninės priežiūros darbus, apsirengti tinkamą aprangą, užsimauti pirštines ir užsidėti akinius.**

- Techninės priežiūros darbų periodiškumas ir tipas yra nurodyti „Techninės priežiūros lentelėje“. Ši lentelė padės išlaikyti jūsų įrenginio efektyvumą ir saugumą. Joje nurodyti pagrindiniai techninės priežiūros darbai ir jų periodiškumas. Atlikti atitinkamus veiksmus prieš baigiantis numatytam terminui.
- Neoriginalių detalių ir priedų naudojimas gali turėti neigiamą poveikį įrenginio veiksmingumui ir saugumui. Gamintojas atsiriboja nuo bet kokios atsakomybės dėl žalos ir sužeidimų, kuriuos sąlygoja šių produktų naudojimas.
- Originalias atsargines detales tiekia techninio aptarnavimo centrai ar įgaliotieji platintojai.

**SVARBU** *Visus techninės priežiūros ir reguliavimo darbus, kurie nėra aprašyti šiame vadove, turi atlikti Platintojas arba Specializuotas techninio aptarnavimo centras.*

### 7.2 KURO PAPILDYMAS

Kuro papildymui:

1. Atsukti bako užsikimo dangtelį ir jį nuimti (10.F pav.).
2. Įvesti piltuvą (10.G pav.).
3. Papildyti kuro ir ištraukti piltuvą (10.G pav.).
4. Baigus kuro papildymą, gerai užsukti bako dangtį ir nuvalyti galimas nuotekas (10.F pav.).

**PASTABA** *Nepripilti kuro iki pat bako kaklelio.*

**PASTABA** *Naudoti tik degalus, nurodytus techninių duomenų lentelėje. Nenaudoti kitokios*

rūšies degalų. Galima naudoti ekologišką kurą, tokį kaip alkilatinis benzinas. Šio benzino sudėtis daro mažesnę poveikį žmonėms ir aplinkai. Nėra žinių apie neigiamą poveikį, susijusį su jo naudojimu. Bet kokiu atveju prekyboje yra alkilatinio benzino rūšių, kurioms nėra įmanoma paruošti tikslių nurodymų, susijusių su jų naudojimu. Išsamesnės informacijos patariama ieškoti alkilatinio benzino gamintojų instrukcijose ir jų pateiktuose techniniuose duomenyse.

**PASTABA** Kuras yra greitai gendantis produktas, todėl jis neturi būti paliktas bake ilgiau nei 30 dienų. Prieš padedant sandėliuoti ilgesniam laikui, baką papildyti degalų kiekiu, kurio pakaktų paskutiniam naudojimui (8 skirsnis).

## 7.3 VARIKLIO ALYVOS PATIKRINIMAS/ PAPILDYMAS

 **Prieš kiekvieną naudojimą, patikrinti alyvos lygį.**

**PASTABA** Įrenginys yra tiekiamas naudotojui be variklio alyvos.

### 7.3.1 Patikrinimas/ papildymas

Procedūra:

- Įrenginį pastatyti lygiai patikrinimui.
- Aplink strypą nuvalyti. Jį atsukti ir ištraukti. Nuvalyti strypą (10.H pav.).
- Pilnai įvesti strypą į padėtį jo neprisukant.
- Vėl ištraukti strypą. Patikrinti alyvos lygį.
- Jei lygis yra žemesnis už žymę „MAX“ (12 pav.), papildyti naudojant vamzdžio ilgintuvą (3.E pav.).
- Dėl taisyklingos pakeitimo procedūros žiūrėti par. 7.3.2

 **Neperpildyti, nes tai gali sąlygoti variklio perkaitimą. Jei lygis viršija žymą „MAX“, išleisti tiek, kad būtų pasiektas reikiamas lygis.**

**PASTABA** Kokio tipo alyvą naudoti, žiūrėti „Techninių duomenų lentelėje“.

### 7.3.2 Pakeitimas

 **Variklio alyva gali būti labai karšta, jeigu ji yra išleidžiama iš karto po variklio išjungimo. Leisti varikliui atvėsti ketelį minučių prieš išpilant alyvą.**

Keisti variklio alyvą periodiškai, kaip nurodyta „Techninės priežiūros lentelėje“.

Keisti alyvą dažniau, jei variklis turi dirbti sunkiomis sąlygomis.

Atlikti tokius žemiau aprašytus veiksmus:

1. Pastatyti įrenginį ant lygaus paviršiaus.
2. Pastatyti surinkimo talpą netoli nuleidimo vamzdžio.
3. Nuimti alyvos įpylimo angos dangtelį (10.H pav.).
4. Nuimti alyvos nuleidimo dangtelį (10.I pav.).
5. Surinkti alyvą talpoje.
6. Vėl prisukti alyvos nuleidimo angos dangtelį.
7. Nuvalyti išsiliejusią alyvą.
8. Pripildyti naujos alyvos. Dėl alyvos kiekio žiūrėti „Techninių duomenų lentelę“.
9. Kiekvieno papildymo metu užvesti variklį ir leisti jam dirbti bent 30 sekundžių.
10. Patikrinti, ar nėra alyvos nutekėjimo.
11. Išjungti variklį. Palaukti 30 sekundžių ir vėl patikrinti alyvos lygį. Jei reikia, žiūrėti „patikrinimas/papildymas“ (par. 7.3.1).

**SVARBU** Surinktą alyvą šalinti pagal galiojančius vietinius teisės aktus.

## 7.4 VALYMAS

 **Valymo darbai turi būti atliekami tik išjungus įrenginį. Nemėginti pašalinti medžiagų, įstrigusių šepetyje, prieš tai neatlikus šių darbų:**

- **Atleisti šepėčio ir eigos valdymo svirtis.**
- **Išjungti variklį.**

Po naudojimo įrenginį visada išvalyti.

Valant laikytis šių nurodymų:

- Variklį valyti šepėčiu ir/arba suspaustu oru.
- Nepurkšti vandens tiesiogiai ant variklio.
- Po valymo vandeniu, paleisti įrenginį ir šepetį, tokiu būdu bus pašalintas vanduo, kuris priešingu atveju gali prasiskverbti į guolius ir juos pažeisti.

**SVARBU** Niekada nenaudoti aukšto slėgio vandens. Tai gali sugadinti elektrines detales.

## 7.5 ŽVAKĖ

Dėl operacijų su žvake kreiptis į Platintoją arba į galiojantį techninio aptarnavimo centrą. Dėl darbų, susijusių su žvake, peržiūrėti techninės priežiūros lentelę ir gedimų paieškos lentelę.

## 7.6 KARBIURATORIUS

Karbiuratorių iš anksto sureguliuo gamintojas. Peržiūrėti gedimų paieškos lentelę bei patikrinti, kada būtina atlikti veiksmus, susijusius su karbiuratoriumi (12 skyr.).



## 7.7 ORO FILTRO VALYMAS

1. Atsukti filtro dangčio rankenėlę (13.A pav.) ir nuimti dangtį (13.B pav.).
2. Atsukti rankenėlę (13.C pav.) ir išimti filtrą (13.D pav.).
3. Nuvalyti filtrą pučiant suspausta orą į jo vidų ir išorę.
4. Patikrinti, ar filtras nėra pažeistas, priešingu atveju jis turi pakeistis.
5. Vėl iš eilės sumontuoti filtrą (13.D pav.), rankenėlę (13.C pav.), dangtį (13.B pav.) ir rankenėlę (13.A pav.).

## 7.8 PRITVIRTINIMO VARŽTAI IR VERŽLĖS

- Norint užsitikrinti įrenginio saugų darbą, pasirūpinti kad veržlės ir varžtai būtų prisukti.

## 8. SANDĖLIAVIMAS

Kai įrenginys turi būti sandėliuojamas ilgiau nei 30 dienų:

1. Pakeisti variklio alyvą, jei šis darbas nebuvo atliktas per praėjusius tris mėnesius.
2. Kruopščiai nuvalyti įrenginį.
3. Patikrinti, ar įrenginys nėra sugadintas. Jeigu reikia, atlikti remonto darbus.
4. Jei dažai nusilupę, juos atnaujinti, tokiu būdu bus išvengta rūdžių.
5. Apsaugoti metalinius paviršius, kuriuos gali paveikti rūdys.
6. Jeigu įmanoma, įrenginį laikyti uždaroje patalpoje.
7. Vengti sunkių krovinių laikymo ant šepetio ir šepetio apsauginio gaubto. Svoris gali deformuoti šepetį, dėl to jis nebebus tinkamas naudojimui.

## 9. APTARNAVIMAS IR REMONTAS

Šiame vadove pateikiama visa informacija, kurios reikia įrenginio darbui ir taisyklingai pagrindinei techninei priežiūrai, kurią atlieka pats įrenginio naudotojas. Visas šiame vadove neaprašytas techninės priežiūros ir reguliavimo operacijas turi atlikti įrenginio Pardavėjas arba Specializuotas techninės priežiūros centras,

turintys atitinkamų žinių ir reikiamos įrangos taisyklingam darbų atlikimui, išlaikant pradinį saugumo lygį ir originalų įrenginio stovį. Netinkamose struktūrose arba nekvalifikuotų asmenų atlikti darbai sąlygoja bet kokios formos Garantijos nutraukimą ir atleidžia Gamintoją nuo bet kokių įsipareigojimų ir atsakomybės.

- Tik įgaliotos techninio aptarnavimo dirbtuvės gali atlikti garantinius remonto ir techninės priežiūros darbus.
- Įgaliotos techninio aptarnavimo dirbtuvės naudoja tik originalias atsargines dalis. Originalios atsarginės detalės ir priedai yra specialiai sukurti šiems įrenginiams.
- Neoriginalios atsarginės detalės ir priedai nėra patvirtinti, neoriginalių atsarginių detalių ir priedų naudojimas nutraukia garantinius įsipareigojimus.
- Patariama vieną kartą per metus įrenginį patikėti įgaliotoms techninio aptarnavimo dirbtuvėms techninės priežiūros, aptarnavimo ir saugos įtaisų patikrinimo darbų atlikimui.

## 10. GARANTIJOS TAIKYMO SĄLYGOS

Garantija padengia visus medžiagų ir gamybos defektus. Naudotojas turės kruopščiai laikytis visų įrenginio dokumentuose pateiktų nurodymų. Garantija nepadengia nuostolių atsiradusių dėl:

- Nesusipažinimo su pateiktais dokumentais.
  - Išsiblaškymo.
  - Netinkamo ir neleistino naudojimo ir montavimo.
  - Neoriginalių atsarginių dalių naudojimo.
  - Gamintojo nepatvirtintų ir netiekiamų priedų naudojimo.
- Be to garantija nepadengia:
- Įprasto detalių, tokių kaip pavarų diržai, sriegikliai, žibintai, ratai, apsauginiai varžtai ir laidai, susidėvėjimo dėl eksploatacijos.
  - Normalaus susidėvėjimo.
  - Variklių. Varikliams yra taikoma variklio gamintojo garantija, kurioje yra nurodyti terminai ir specifinės sąlygos.

Pirkėją gina nacionaliniai teisės aktai. Ši garantija jokiais būdais neapriboja pirkėjo teisių, kurias numato nacionaliniai teisės aktai.

## 11. TECHNINĖS PRIEŽIŪROS LENTELĖ

Veiksmas	Periodiškumas		Paragrafas
	Pirmą kartą	Vėliau kas	
<b>ĮRENGINYS</b>			
Visų tvirtinimo elementų patikrinimas	-	Prieš kiekvieną naudojimą	7.7
Saugos kontrolė / Valdymo įtaisų patikrinimas	-	Prieš kiekvieną naudojimą	6.2
Bendras valymas ir kontrolė	-	Po kiekvieno naudojimo	7.4
<b>VARIKLIS</b>			
Žvakės valymas	-	25 valandas / po kiekvieno sezono	***
Žvakės pakeitimas	-	100 valandų / po kiekvieno sezono	***
Variklio alyvos lygio patikrinimas/papildymas	-	5 valandas / po kiekvieno naudojimo	7.3.1
Variklio alyvos keitimas	5 valandas	50 valandas / po kiekvieno sezono	7.3.2
Karbiuratoriaus oro filtro valymas	-	10 valandas / po kiekvieno naudojimo	7.4

\*\*\* Šiuos darbus turi atlikti Jūsų Platintojas arba įgaliotasis Techninio aptarnavimo centras

## 12. GEDIMŲ PAIEŠKA

GEDIMAS	GALIMA PRIEŽASTIS	TAISYMAS
1. Nepavyksta užvesti	Užvedimo jungiklis OFF padėtyje.	Nustatyti užvedimo jungiklį į padėtį ON.
	Trūksta kuro	Pripildyti baką švaraus ir gryno kuro.
	Išvesta droselinė sklendė	Įvesti droselinę sklendę.
	Paleidiklis nepaspaustas	Paspausti paleidiklį
	Užsisiurbęs variklis	Palaukti keletą minučių prieš paleidimą. Nespausti paleidiklio ir išvesti droselinę sklendę.
	Sugadinta žvakė	Kreiptis į įgaliotąjį techninio aptarnavimo centrą.
	Senas kuras	Kreiptis į įgaliotąjį techninio aptarnavimo centrą.
	Vanduo kure	Kreiptis į įgaliotąjį techninio aptarnavimo centrą.
2. Galios praradimas.	Per stiprus medžiagų išmetimas	Sumažinti greitį
	Kuro bako dangtelis purvinas arba padegtas ledu ar sniegu.	Pašalinti purvą, ledą arba sniegą nuo bako dangtelio ir aplink jį.
3. Variklis sukasi minimaliai arba dirba nereguliariai	Įvesta droselinė sklendė	Išvesti droselinę sklendę.
	Senas kuras	Kreiptis į įgaliotąjį techninio aptarnavimo centrą.
	Vanduo kure	Kreiptis į įgaliotąjį techninio aptarnavimo centrą.
	Reikia pakeisti karbiuratorių	Kreiptis į įgaliotąjį techninio aptarnavimo centrą

Jeigu nesklandumai tęsiasi įvykdžius aprašytus veiksmus, susisiekti su Pardavėju.

<b>GEDIMAS</b>	<b>GALIMA PRIEŽASTIS</b>	<b>TAISYMAS</b>
4. Pernelyg didelė vibracija	Atsisukusios detalės arba pažeistas šepetys.	Priveržti visus tvirtinimo elementus. Pakeisti pažeistas dalis įgaliotame techninio aptarnavimo centre.
	Rankena yra netaisyklingoje padėtyje.	Įsitikinti, ar rankena yra pritvirtinta tinkamoje padėtyje.
5. Medžiagų išmetimo sulėtėjimas ar efektyvumo praradimas	Šepetys užstrigęs.	Pašalinti galimas nuolaužas arba pašalinius daiktus iš šepetio.
	Šepetys pernelyg nutolęs nuo žemės paviršiaus.	Sureguliuoti ratukų aukštį.
6. Neveikia trauka	Pagrindinis traukos aktyvavimo kabelis nėra taisyklingai sureguliuotas.	Kreiptis į įgaliotąjį techninio aptarnavimo centrą.

Jeigu nesklandumai tęsiasi įvykdžius aprašytus veiksmus, susisiekti su Pardavėju.



## SATURS

1. VISPĀRĒJA INFORMĀCIJA .....	1
2. DROŠĪBAS NOTEIKUMI .....	2
2.4 Tehniskā apkope, uzglabāšana un transportēšana .....	3
3. PĀRZINIET MAŠĪNU .....	4
3.1 Mašīnas apraksts un paredzētais izmantošanas veids .....	4
3.2 Drošības zīmes .....	4
3.3 Identifikācijas plāksnīte .....	4
3.4 Galvenās sastāvdaļas .....	5
4. MONTĀŽA .....	5
4.1 Montāžas sastāvdaļas .....	5
4.2 Kustības un birstes vadības vadu montāža .....	5
4.3 Roktura montāža .....	5
4.4 Pārnesumkārbas kloķa montāža .....	6
4.5 Sprauslas virzienu regulatora montāža .....	6
5. VADĪBAS IERĪCES .....	6
5.1 Ieslēgšanas slēdzis .....	6
5.2 Akseleratora vadības ierīce .....	6
5.3 Gaisa vārsta vadības ierīce .....	6
5.4 Degvielas padeves ierīce .....	6
5.5 Manuālās iedarbināšanas rokturis .....	6
5.6 Elektriskās iedarbināšanas vadības ierīce .....	6
5.7 Kustības vadības ierīce .....	6
5.8 Birstes vadības ierīce .....	6
5.9 Pārnesumkārbas kloķis .....	7
5.10 Birstes pagriešanas svira .....	7
5.11 Lukturu slēdži .....	7
6. MAŠĪNAS IZMANTOŠANA .....	7
6.1 Sagatavošanas darbi .....	7
6.2 Drošības pārbaudes .....	7
6.3 Iedarbināšana/darbs .....	8
6.4 Apturēšana .....	8
6.5 Lietošanas ieteikumi .....	9
6.6 Pēc izmantošanas .....	9
7. TEHNISKĀ APKOPE .....	9
7.1 Vispārēja informācija .....	9
7.2 Degvielas uzpildīšana .....	9
7.3 Motoreļļas pārbaude / papildināšana ..	10
7.4 Tīrīšana .....	10
7.5 Svece .....	11
7.6 Karburators .....	11
7.7 Gaisa filtra tīrīšana .....	11
7.8 Nostiprinātājuzgriežņi un skrūves .....	11
8. UZGLABĀŠANA .....	11
9. APKOPE UN REMONTS .....	11
10. GARANTIJAS SEGUMS .....	11
11. TEHNISKĀS APKOPES TABULA .....	12
12. TRAUCĒJUMMEKLĒŠANA .....	12

## 1. VISPĀRĒJA INFORMĀCIJA

### 1.1 KĀ JĀLASA ROKASGRĀMATA

Rokasgrāmatas tekstā daži paragrāfi, kuros ir izklāstīta īpaši svarīga informācija par drošību vai pareizu lietošanu, ir dažādos veidos izcelti, saskaņā ar šādiem kritērijiem:

**PIEZĪME** vai **SVARĪGI** satur precizējumus vai skaidrojumus iepriekš izklāstītai informācijai, kas palīdz izvairīties no mašīnas vai mantas bojāšanas.

Ar simbolu  apzīmē bīstamību. Brīdinājuma neievērošanas gadījumā jūs vai trešās personas var gūt traumas un/vai iekārta var tikt bojāta.

Paragrāfi, kas apvilkti ar taisnstūri, kura malas sastāv no pelēkiem punktiem, attiecas uz opcionāliem raksturlielumiem, kas nav pieejami visos modeļos, kas tiek apskatīti šajā rokasgrāmatā. Pārbaudiet, vai raksturlielums attiecas uz jūsu modeli.

Visi virzienu apzīmējumi, tādi kā "priekšā", "aizmugurē", "pa labi" un "pa kreisi" attiecas uz sēdošu operatoru.

### 1.2 ATSAUCES

#### 1.2.1 Attēli

Attēli šajā instrukcijā ir numurēti 1, 2, 3 utt. Attēlos redzamās detaļas ir apzīmētas ar burtiem A, B, C utt.

Atsauce uz detaļu C 2. attēlā tiek apzīmēta kā: "Skatīt att. 2.C" vai vienkārši "(att. 2.C)". Attēliem ir ilustratīvs raksturs. Faktiski uzstādītās detaļas var atšķirties no attēlotajām.

#### 1.2.2 Virsraksti

Rokasgrāmatā ir sadalīta nodaļās un paragrāfos. Paragrāfa "2.1 Apmēcība" virsraksts ir nodaļas "2. Drošības noteikumi" apakšvirsraksts. Atsauces uz virsrakstiem vai paragrāfiem ir apzīmētas ar saīsinājumiem nod. vai par. un ar attiecīgo numuru. Piemērs: "nod. 2" vai "par. 2.1".

## 2. DROŠĪBAS NOTEIKUMI

### 2.1 APMĀCĪBA

**⚠ Uzmanīgi izlasiet šo instrukciju pirms mašīnas izmantošanas.**

**⚠ Iepazīstieties ar mašīnas vadības orgāniem un ar to pareizu izmantošanu. Iemācieties ātri apturēt dzinēju. Šo norādījumu un brīdinājumu neievērošana var izraisīt ugunsgrēkus un/vai smagas traumas. Saglabājiēt visus brīdinājumus un norādījumus, lai ar tiem varētu iepazīties arī nākotnē.**

- Nekādā gadījumā neļaujiet lietot mašīnu bērniem vai cilvēkiem, kuri nav nepieciešamā līmenī iepazinušies ar instrukciju. Vietējā likumdošanā var būt noteikts minimālais mašīnas operatora vecums.
- Nekādā gadījumā neizmantojiet mašīnu, ja mašīnas operators ir noguris vai slukti jūtas vai, ja viņš ir lietojis medikamentus, narkotikas, alkoholu vai vielas, kas pasliktina refleksus un uzmanību.
- Atcerieties, ka operators vai lietotājs ir atbildīgs par negadījumiem un nejausiem mantas bojājumiem, kuros ir iesaistītas trešās personas vai to manta. Lietotāja pienākums ir novērtēt darba vietā pastāvošos potenciālos riskus, kā arī veikt visus pasākumus, kas nepieciešami savas un citu personu drošības garantēšanai, it īpaši strādājot uz slīpām, nelīdzenām, slidenām vai nestabilām virsmām.

### 2.2 SAGATAVOŠANAS DARBI

#### Individuālie aizsardzības līdzekļi (IAL)

- Neizmantojiet slaucīšanas mašīnu, ja jums nav uzvilkti piemēroti apģērbs.
- Valkājiet apavus, kas nodrošina labu saķeri ar slidenām virsmām.
- Izmantošanas, tehniskās apkopes vai remonta laikā vienmēr valkājiet aizsargbrilles vai aizsargmasku. Motorizētu mašīnu darbības laikā ir iespējama priekšmetu uzmešana, kas var trāpīt acīs.
- Izmantojiet prettrokšņa ausiņas.

#### Darba zona / Mašīna

- Labi pārbaudiet tirāmo zonu un novāciet nepiederošus priekšmetus, ja tie ir. Piemēram, paklājus, ragavas, galdus, vadus utt.
- Pirms dzinēja iedarbināšanas pārbaudiet, vai ir izslēgtas visas vadības ierīces, ar kurām darbina kustīgās daļas.

#### Iekšdedzes dzinēji: degviela

- Brīdinājums: degviela ir ļoti viegli uzliesmojoša viela. Rīkojieties ar to uzmanīgi!
- Vienmēr glabājiet degvielu piemērotās tvertnēs.
- Uzpildiet vai papildiniet degvielu, izmantojot piltuvi, tikai ārpus telpām un šo operāciju veikšanas laikā nesmēķējiet.
- Veiciet uzpildi pirms dzinēja iedarbināšanas. Neatveriet tvertnes vāciņu un neveiciet uzpildi, kamēr dzinējs darbojas vai joprojām ir karsts.
- Ja notiek degvielas noplūde, neiedarbiniet dzinēju, bet pārvietojiet mašīnu prom no vietas, kur izlijusi degviela, un nekavējoties novāciet visas degvielas paliekas no mašīnas un zemes.
- Labi aizgrieziet tvertnes un degvielas kannu vāciņus.
- Izvairieties no degvielas nokļūšanas uz apģērba un, ja tas tomēr notiek, pirms dzinēja iedarbināšanas pārģērbieties.

### 2.3 IZMANTOŠANAS LAIKĀ

#### Darba zona

- Nelietojiet mašīnu sprādzienbīstamās vidēs, uzliesmojošo šķidrumu, gāzu vai putekļu klātbūtnē. Elektriskie kontakti vai mehāniskā berze var radīt dzirksteles, kuras var aizdedzināt putekļus vai tvaikus.
- Nedarbiniet dzinēju slēgtās telpās, kurās var uzkrāties bīstama tvana gāze. Mašīna jāiedarbina ārā vai labi vēdināmā vietā. Atcerieties, ka dzinēja izplūdes gāzes ir toksiskas.
- Strādājiet tikai dienas gaismā vai ar labu mākslīgo apgaismojumu un labas redzamības apstākļos.
- Sekojiet tam, lai cilvēki, bērni un dzīvnieki atrastos drošā attālumā no darba zonas. Bērni ir jāpieskata otrai pieaugušai personai.
- Esiet īpaši uzmanīgs, kamēr izmantojat mašīnu uz grunts ceļiem, ietvēm un ceļiem vai šķērsojot tos. Pievērsiet uzmanību slēptiem riskiem.
- Ja mašīnu izmanto ceļa tuvumā, uzmaniet ceļu satiksmi.

#### Izmantošanas noteikumi

- Nevirziet birsti pret vēju vai cilvēku, dzīvnieku, transportlīdzekļu, mājojku un citu mantu virzienā, kuru var bojāt birstē iekļuvušie priekšmeti. Neļaujiet nevienam stāvēt mašīnas priekšā.
- Nekādā gadījumā neizmantojiet mašīnu žogu, automašīnu, logu, stikla barjeru utt. tuvumā, ja birstes virziens nav noregulēts atbilstoši veidā.
- Nepietuviniet rokas un kājas rotējošām daļām. Birstes aizsargu vienmēr uzturiet tīrībā.
- Ja mašīna saduras ar kādu priekšmetu vai sāk spēcīgi vibrēt, izslēdziet dzinēju, uzgaidiet, kad apstāsies kustīgās daļas, un uzmanīgi

pārbaudiet, vai mašīnai nav bojājumu.

Parasti vibrācijas liecina par problēmu.

Nepieciešamības gadījumā novērsiet

bojājumu pirms mašīnas lietošanas.

- Pirms attālināties no mašīnas, izslēdziet dzinēju un izslēdziet visas vadības ierīces.
- Pirms remonta, tīrīšanas, pārbaūžu vai regulēšanas veikšanas, izslēdziet dzinēju un uzgaidiet, kad apstāties kustīgās daļas (ja rokasgrāmatā nav sniegti citi norādījumi). Atvienojiet vadus no elektriskā dzinēja. (papildaprīkojums)
- Nepieskarieties dzinēja daļām, kas izmantošanas laikā var kļūt karstas. Pastāv apdegumu risks.
- Nebrauciet ar mašīnu paaugstinātā ātrumā pa slidenām virsmām. Pārvietojoties atpakaļgaitā, esiet uzmanīgs. Skatieties atpakaļ pirms sākt pārvietoties atpakaļ un pārvietošanās laikā, lai pārliecinātos, ka aiz jums nav šķēršļu.
- Mašīnas transportēšanas vai dīkstāves laikā atslēdziet birsti.
- Vienmēr sekojiet tam, vai esat stabila līdzsvara pozīcijā un cieši satveriet rokturi. Eļļiet, nekādā gadījumā neskrīniet.

### Izmantošanas ierobežojumi

- Nestrādājiet ar mašīnu šķērsām nogāzei. Vienmēr pārvietojieties no augšas uz leju un pēc tam – no lejas uz augšu. Esiet uzmanīgs, mainot kustības virzienu uz nogāzes. Izvairieties no stāvam nogāzēm.
- Neizmantojiet mašīnu, ja nav uzstādīti visi aizsargi vai, ja drošības ierīces nav pareizi uzstādītas.
- Neizslēdziet un nemodificējiet uzstādītās drošības sistēmas.
- Nemainiet dzinēja iestatījumus un neļaujiet apgriezieniem pārsniegt pieļaujamo robežvērtību. Dzinēja izmantošana pārāk lielā ātrumā palielina traumu gūšanas risku.
- Nepārslogojiet mašīnu, darbinot to pārāk lielā ātrumā.
- Neievietojiet rokas birstes aizsargā, ja dzinējs nav izslēgts, uzgaidiet, kad apstāties visas kustīgās daļas.

## 2.4 TEHNISKĀ APKOPE, UZGLABĀŠANA UN TRANSPORTĒŠANA

Regulāri veiciet tehnisko apkopi un pareizi uzglabājiet mašīnu, lai tās drošība nesamazinātos.

 **Bojātas vai nodilušas detaļas ir nepieciešams nomainīt, nevis labot.**

**Izmantojiet tikai oriģinālās rezerves daļas: ja izmanto neoriģinālās rezerves daļas un/vai, ja tās ir uzstādītas nepareizi, tas mazina mašīnas drošību, var izraisīt negadījumus vai traumas, un atbrīvo ražotāju no jebkādam saistībām vai atbildības.**

### Tehniskā apkope

- Ja tvertne ir jāiztukšo, veiciet to ārā un pēc dzinēja atdzišanas.
- Lai samazinātu ugunsgrēka risku, regulāri pārbaudiet, vai nav eļļas un/vai degvielas noplūdes.

### Uzglabāšana

- Neatstājiet degvielu tvertnē, ja mašīnu novieto ēkā, kurā degvielas iztvaikojumi var nonākt saskarē ar liesmu, dzirkstelēm vai siltuma avotiem.
- Pirms mašīnas novietošanas uzglabāšanai slēgtā vietā, ļaujiet dzinējam atdzist.
- Ja mašīnu ir paredzēts ilgstoši uzglabāt, vienmēr ievērojiet ekspluatācijas instrukciju, kura satur svarīgu informāciju.

### Transportēšana

- Ja mašīna ir jātransportē uz kravas mašīnas vai piekabes, izmantojiet rampu ar piemērotu kravnesību, platumu un garumu.
- Mašīnas iekraušanas laikā dzinējam jābūt izslēgtam, stumiet to, pieaicinot piemērotu cilvēku skaitu.
- Transportēšanas laikā aizveriet degvielas krānu (ja tas ir paredzēts) un atbilstošā veidā piestipriniet mašīnu pie transportlīdzekļa, izmantojot troses vai ķēdes.

## 2.5 APKĀRTĒJĀS VIDES AIZSARDZĪBA

Mašīnas īpašniekam ir jā rūpējas par vides aizsardzību, izturoties ar cieņu pret sabiedrību un vidi, kurā dzīvojam.

- Centieties nekļūt par jūsu kaimiņu traucējumu cēloni.
- Rūpīgi ievērojiet vietējo likumdošanu, kas attiecas uz iepakojuma materiālu, eļļas, degvielas, filtru, bojātu detaļu vai citu vidi piesārņojošo materiālu utilizāciju; šos atkritumus nedrīkst izmest sadzīves atkritumu konteineros un tie ir jānogādā uz speciāliem savākšanas centriem, kas nodrošina atkritumu utilizāciju.
- Pēc mašīnas izvadišanas no ekspluatācijas, nemetiet to ārā, bet sazinieties ar atkritumu savākšanas centru saskaņā ar vietējās likumdošanas prasībām.

## 3. PĀRZINIET MAŠĪNU

### 3.1 MAŠĪNAS APRAKSTS UN PAREDZĒTAIS IZMANTOŠANAS VEIDS

#### Šī ir slaucīšanas mašīna.

Mašīna ir aprīkota ar birsti ar aizsargu, kas, rotējot, virza slaukāmo materiālu uz priekšu. Birstes piedziņu nodrošina dzinējs, kas nodrošina arī mašīnas piedziņu.

Mašīnas vadībai izmanto vadības ierīces uz instrumentu panela.

Operators var vadīt mašīnu un darbināt galvenās vadības ierīces, visu laiku stāvēt kājās vadības pozīcijā mašīnas aizmugurē.

#### 3.1.1 Paredzētais lietošanas veids

Šī mašīna ir paredzēta un izgatavota slaucīšanai, neīrimum novākšanai un izmešanai no ietvēm, dārziem, ceļiem un citām virsmām zemes līmenī. Slaucīšanas mašīnu drīkst izmantot tikai tādu materiālu novākšanai kā lapas, sniegs, putekļi, grants un nelielas šķembas.

#### 3.1.2 Nepareiza lietošana

Mašīnas izmantošana jebkādiem citiem mērķiem, kas nav minēti augstāk, var būt bīstama un var radīt ievainojumus un/vai bojāt mantu. Par nepareizu lietošanu tiek uzskatīts (tikai piemēra labad, saraksts nav pilns):

- Mašīnas izmantošana uz virsmām, kas atrodas augstāk par zemes līmeni, piemēram, jumtiem, garāžām, nojumēm vai citām konstrukcijām vai būvēm.
- Kravas vilkšana vai stumšana
- Bērnu vai citu pasažieru pārvadāšana.

**SVARĪGI** *Mašīnas nepareiza lietošana izraisa garantijas anulēšanu un atbrīvo Ražotāju no jebkāda veida atbildības, padarot lietotāju atbildīgu par zaudējumiem, kas saistīti ar paša vai trešo personu mantas bojājumiem vai gūtajām traumām.*

#### 3.1.3 Lietotāja tips

Šī mašīna ir paredzēta patērētājiem, jeb neprofesionāliem lietotājiem. Tā ir paredzēta "neprofesionālai lietošanai".

**SVARĪGI** *Mašīnu drīkst izmantot tikai viens operators.*

## 3.2 DROŠĪBAS ZĪMES

Uz mašīnas ir atrodami dažādi simboli (att. 4). Tie ir nepieciešami, lai atgādinātu operatoram par pareizu rīcību, par to, ka izmantošanas laikā jābūt uzmanīgam un jāievēro nepieciešamie piesardzības pasākumi.

Simbolu nozīme:



**UZMANĪBU!**



**UZMANĪBU!** Uzmanīgi izlasiet instrukciju pirms mašīnas lietošanas.



**BĪSTAMI!** Priekšmetu uzmešana. Nevirziet birsti cilvēku vai dzīvnieku virzienā.



**BĪSTAMI!** Sekojiet tam, lai darba zonā nebūtu cilvēku, bērnu un dzīvnieku.



**BĪSTAMI!** Turiet rokas un kājas tālu no rotējošām daļām.



**BĪSTAMI!** Izmantojiet aizsargaustiņas.



**BĪSTAMI!** Izmantojiet aizsargbrilles.



**BĪSTAMI!** Dzinēja izplūde satur oglekļa monoksīdu. NEIEDARBINIET mašīnu slēgtā telpā.



**BĪSTAMI!** Degviela ir viegli uzliesmojoša un sprādzienbīstama viela. Pirms degvielas uzpildes izslēdziet dzinēju un ļaujiet tam atdzist



**BĪSTAMI!** Ugunsgrēka vai sprādziena risks. Nesmēķēt, neizmantojot atklātu uguni vai aizdegšanas avotus.

**SVARĪGI** *Ir jānomaina uzlīmes, kuras ir bojātas vai nav salasāmas. Pasūtiet jaunas uzlīmes autorizētajā servisa centrā.*

## 3.3 IDENTIFIKĀCIJAS PLĀKSNĪTE

Identifikācijas plāksnītē ir norādīti šādi dati (att. 1):

1. Ražotāja adrese
2. Mašīnas tips
3. Akustiskās jaudas līmenis
4. CE atbilstības zīme
5. Dzinēja darba griešanās ātrums

6. Dzinēja jauda
7. Dzinēja cilindru tilpums
8. Izgatavošanas gads
9. Sērijas numurs
10. Artikula kods

Pierakstiet mašīnas identifikācijas datus attiecīgajos laukos tabulā, kas atrodama uz aizmugurējiem vākiem.

**SVARĪGI** *Izmantojiet izstrādājuma identifikācijas plāksnītē izmantojamās identifikācijas nosaukumus.*

**SVARĪGI** *Katru reizi, kad sazināties ar autorizēto servisa centru, norādiet identifikācijas nosaukumus.*

### 3.4 GALVENĀS SASTĀVDAĻAS

Mašīna sastāv no šādām galvenajām sastāvdaļām (att. 1):

- A. Šasija
- B. Dzinējs
- C. Degvielas tvertne
- D. Rokturis
- E. Instrumentu panelis
- F. Birstes aizsargkorpus
- G. Birste
- H. Rītenīši
- I. Rītenis
- J. Āķi piederumiem
- K. Lukturi (papildaprīkojums)
- L. Elektriskās iedarbināšanas spraudnis

## 4. MONTĀŽA

Uzglabāšanas un transportēšanas iemeslu dēļ dažas mašīnas sastāvdaļas nav samontētas uzreiz rūpnīcā, bet tās ir jāsamontē pēc iepakojuma noņemšanas, ievērojot sekojošus norādījumus.

**⚠ Izpakošana un montāža ir jāpabeidz uz līdzenas un cietas virsmas. Ir jābūt pietiekoši daudz vietas gan mašīnas, gan iepakojuma pārvietošanai, lietojot tikai piemērotus piederumus. Neizmantojiet mašīnu, kamēr nav izpildīti norādījumi, kas minēti nodaļā “MONTĀŽA”.**

**SVARĪGI** *Mašīna tiek piegādāta bez motoreļļas un degvielas.*

## 4.1 MONTĀŽAS SASTĀVDAĻAS

Iepakojumā ir iekļauti montāžas sastāvdaļas (att. 3), kas uzskaitīti turpmāk esošajā tabulā:

Poz.	Apraksts	Daudzums
A	Rokturis ar iepriekš uzstādītiem stieņiem un vadiem	1
B	Roktura nostiprināšanas skrūves	4
C	Roktura nostiprināšanas bultskrūves	4
D	Piltuve	1
E	Eļļas pagarinātājscaurule	1
F	Sveces demontāžas atslēga	1
G	Skrūvju komplekts	1

### 4.1.1 Izpakošana

1. Uzmanīgi atveriet iepakojumu, lai nepazaudētu sastāvdaļas
2. Izlasiet kastē esošo dokumentāciju, tai skaitā šo instrukciju.
3. Izņemiet no kastes visas sastāvdaļas, kas vēl nav saliktas.
4. Izņemiet mašīnu no kastes.
5. Uzturējiet kasti un iepakojumu ievērojot vietējo likumdošanu.

## 4.2 KUSTĪBAS UN BIRSTES VADĪBAS VADU MONTĀŽA

Sakabiniet troses cilpu atbilstošajā atverē (att. 5).

**PIEZĪME** *Vadi ir ja iepriekš uzstādīti instrumentu panelī.*

## 4.3 ROKTURA MONTĀŽA

Rokturis tiek piegādāts ar saliktu instrumentu paneli. Mašīnas roktura montāžas skrūves, pārnēsūmkārbas kloķa stiprināšanas skrūves un sprauslas stiprināšanas skrūvju komplekts ir piegādāti atsevišķā iepakojumā, kas ir atrodama mašīnas iepakojumā. Veiciet montāžu, kā aprakstīts turpmāk:

1. Novietojiet divu roktura (att. 6.A) galu caurules pie balsta (att. 6.B).

.....  
.....  
.....  
.....  
.....  
.....  
.....  
.....  
.....  
.....

ievietojiet spraišļus (att. 6.C) un salāgojiet tos ar atverēm, ievērojot pareizu diametru (mazāka iedobe ārpusē, lielāka iedobe iekšpusē).

2. Ievietojiet atverēs skrūves un uzgriežņus un pievelciet tos.



#### 4.3.1 Sviru rokturu montāža

1. Pieskrūvējiet visus rokturus pie pārnesumkārbas sviras (att. 9.A) vītņota stieņa un pie birstes virziena regulēšanas sviras (att. 9.B) vītņota stieņa.
2. Līdz galam pievelciet nostiprinātājuuzgriezni.

#### 4.4 PĀRNESUMKĀRBAS KĻOĶA MONTĀŽA

1. Noņemiet no pārnesumkārbas kļoķa šarnīra (att. 7.A) paplāksni (att. 7.B) un šķelttapu (att. 7.C), kas tika samontēti iepriekš.
2. Ievietojiet pārnesumkārbas kļoķa šarnīru (att. 7.A) sviras atverē (att. 7.D), lai to savienotu ar transmisiju.
3. Piestipriniet paplāksni (att. 7.B) un šķelttapu (att. 7.C).

#### 4.5 SPRASULAS VIRZIENA REGULATORA MONTĀŽA

1. Noņemiet no sprauslas virziena regulatora šarnīra (att. 8.A) uzgriezni (att. 8.B), kas tika samontēts iepriekš.
2. Ievietojiet sprauslas virziena regulatora šarnīru (att. 8.A) sviras atverē (att. 8.C).
3. Piestipriniet uzgriezni (att. 8.B).

### 5. VADĪBAS IERĪCES

#### 5.1 IESLĒGŠANAS SLĒDZIS

Ļauj apturēt un iedarbināt dzinēju. Iedarbināšanas atslēgai ir divas pozīcijas (att. 10.A):

1. Slēdzis pozīcijā OFF (izsl.) - dzinējs izslēdzas un to vairs nevar iedarbināt.
2. Slēdzis pozīcijā ON (iesl.) - dzinēju var iedarbināt un sākt izmantot.

#### 5.2 AKSELERATORA VADĪBAS IERĪCE

Regulē dzinēja apgriezīenu skaitu.

Plāksnītē norādītās pozīcijas ir šādas (att. 10.B):



1. **Pilnas jaudas režīms.** To vienmēr izmanto mašīnas iedarbināšanai un darbības laikā.



2. **Minimums.** To izmanto pārtraukumu laikā, ja dzinējs jau ir pietiekoši silts.

#### 5.3 GAISA VĀRSTA VADĪBAS IERĪCE

To izmanto auksta dzinēja iedarbināšanai. Gaisa vārsta vadības ierīcei ir divas pozīcijas (att. 10.C):



Kreisā - gaisa vārsts ir ieslēgts (izmanto auksta dzinēja iedarbināšanai).

Labā - gaisa vārsts ir izslēgts (darbība normālā režīmā un karsta dzinēja iedarbināšanai).

#### 5.4 DEGVIELAS PADEVES IERĪCE

Nospiežot degvielas padeves ierīces gumijas daļu, karburatora iesūkšanas kolektorā tiek padota degviela, kas atvieglo auksta dzinēja iedarbināšanu (att. 10.D).

#### 5.5 MANUĀLĀS IEDARBINĀŠANAS ROKTURIS

Ļauj manuāli iedarbināt dzinēju (att. 10.E).

#### 5.6 ELEKTRISKĀS IEDARBINĀŠANAS VADĪBAS IERĪCE

Nodrošina dzinēja elektrisko iedarbināšanu (att. 10.J), kamēr mašīna ir pieslēgta pie elektrības tīkla, izmantojot speciālu kontaktdakšu ar trim kontaktiem un zemējumu (att. 10.K).

#### 5.7 KUSTĪBAS VADĪBAS IERĪCE

Nodrošina mašīnas kustību uz priekšu.

- Lai sāktu kustību ar mašīnu uz priekšu, nolaidiet vadības ierīci (att. 9.D), piespiežot to pie roktura.
- Pēc tās atlaišanas, mašīnas kustība uz priekšu tiek pārtraukta un svira automātiski atgriežas sākumpozīcijā.

- Ja kustības vadības ierīci iedarbina kopā ar birstes vadības ierīci (att. 9.C), pēc tās atlaišanas, tā paliek ieslēgta. Tā izslēdzas tikai pēc birstes vadības ierīces (att. 9.C) atlaišanas (atbilstošā veidā aprīkotajām mašīnām).

#### 5.8 BIRSTES VADĪBAS IERĪCE

Ieslēdz birstes griešanos.

- Lai ieslēgtu birstes griešanos, nolaidiet vadības ierīci (att. 9.C), piespiežot to pie roktura.
- Ja birstes vadības ierīce tiek iedarbināta atsevišķi, pēc tās atlaišanas birste apstājas un svira automātiski atgriežas sākumpozīcijā.

## 5.9 PĀRNESUMKĀRBAS KĻOĶIS

Mašīna ir aprīkota ar pārnenumkārbu, kuras vadībai ir paredzēta svira (att. 9.A):

- 5/6 pārnenumi kustības uz priekšu ātruma pielāgošanai.
- 2 pārnenumi kustības atpakaļgaitā ātruma pielāgošanai.

## 5.10 BIRSTES PAGRIEŠANAS SVIRA

Birstes pagriezienu kontrolē, izmantojot sviru (att. 9.B), kas ļauj noliekt to vēlamajā virzienā. Pārvietojiet sviru uz priekšu vai atpakaļ vienā no 3 pieejamajām pozīcijām, lai noliektu birsti.

- **Svira priekšā** = 15° pa labi.
- **Svira centrā** = 0°, bez noliekuma.
- **Svira aizmugurē** = 15° pa kreisi.

## 5.11 LUKTURU SLĒDŽI

Lai ieslēgtu lukturus, uzstādiet slēdzi pozīcijā I (att. 9.E).

- **Ieslēgti lukturi** = slēdzis pozīcijā I.

## 6. MAŠĪNAS IZMANTOŠANA

**SVARĪGI** Drošības noteikumi, kuri jāievēro mašīnas lietošanas laikā, ir aprakstīti nod. 2. Rūpīgi ievērojiet šo norādījumus, lai izvairītos no nopietniem riskiem vai bīstamām situācijām.

### 6.1 SAGATAVOŠANAS DARBI

Pirms mašīnas izmantošanas pārbaudiet degvielas un eļļas līmeni. Degvielas uzpildes un eļļas papildināšanas kārtība un piesardzības pasākumi (sk. par. 7.2 un par. 7.3).

Ritenišus izmanto attāluma regulēšanai starp birsti un zemes virsmu, lai to aizsargātu.

Pirms mašīnas izmantošanas noregulējiet ritenišus šādā veidā:

1. Atkabiniet drošinātāju (att. 11.A).
2. Izņemiet tapu (att. 11.B).
3. Pacelt/nolaist ritenišus (att. 11.C).
4. Ievietojiet atpakaļ tapu.
5. Ievietojiet atpakaļ drošinātāju.

1. Palaidiet vaļīgāk sānu rokturi (att. 11.D).
2. Pagrieziet augšējo rokturi (att. 11.E) pulksteņrādītāja virzienā / pretēji pulksteņrādītāja virzienam, lai paceltu / nolaistu ritenišus.
3. Nofiksējiet sānu rokturi (att. 11.D).

### 6.2 DROŠĪBAS PĀRBAUDES

Pirms darba uzsākšanas pārliecinieties, vai jūs sapratāt rokasgrāmatas saturu. Veiciet arī šādas drošības pārbaudes un pārliecinieties, ka rezultāti atbilst datiem tabulās.

 **Pirms izmantošanas vienmēr veiciet drošības pārbaudes.**

#### 6.2.1 Vispārīga pārbaude

Poz.	Rezultāts
Degvielas sistēma un savienojumi.	Nav sūču.
Elektrības vadi.	Uz visas izolācijas nav bojājumu. Nav nekādu mehānisku bojājumu.
Eļļas kontūrs.	Nav sūču. Nav bojājumu.
Izmēģinājuma brauciens	Nav spēcīgas vibrācijas. Nav neparastu trokšņu.

#### 6.2.2 Piedziņas un birstes darbības pārbaude

Darbība	Rezultāts
Iedarbiniet mašīnu (par. 6.3)	Riteniem un birstei jābūt nekustīgiem.
<b>Piedziņas darbības pārbaude</b>	
Nospiediet kustības vadības ierīci (att. 9.D).	Riteņi virza mašīnu uz priekšu.
Atlaidiet kustības vadības ierīci (att. 9.D).	Riteņi apstājas.
<b>Birstes darbības pārbaude</b>	
Nospiediet birstes vadības ierīci (att. 9.C).	Birste sak griezties.
Atlaidiet birstes vadības ierīci.	Birste apstājas
<b>Birstes un riteņu darbības pārbaude</b>	
Turot nospiestu birstes vadības ierīci (att. 9.C), nospiediet kustības vadības ierīci (att. 9.D).	Birste griežas un riteņi virza mašīnu uz priekšu.
Atlaidiet kustības vadības ierīci (att. 9.D).	Riteņi apstājas un birste turpina griezties.

Darbība	Rezultāts
Atlaidiet birstes vadības ierīci (att. 9.C).	Birste apstājas.

**⚠ Ja jebkurš no rezultātiem atšķirsies no turpmāk piedāvātajās tabulās esošās informācijas, mašīnu nedrīkst izmantot! Nogādājiet mašīnu servisa centrā, lai to pārbaudītu un salabotu.**

### 6.3 IEDARBINĀŠANA/DARBS

1. Pārvietojiet iedarbināšanas slēdzi pozīcijā ON (iesl.) (att. 10.A):

#### 6.3.1 Auksta dzinēja iedarbināšana

1. Uzstādiet akcelatoru pilnas jaudas režīmā (att. 10.B).
2. Ieslēdziet gaisa vārstu (att. 10.C).
3. Nospiediet degvielas padeves ierīci (att. 10.D) divas vai trīs reizes. Pārliecinieties, ka ierīces nospiešanas laikā atvere ir aizvērtā ar pirkstu.
4. Iedarbiniet, izmantojot elektrisko (par 6.3.4) vai manuālo (par 6.3.3) vadības ierīci.
5. Izslēdziet gaisa vārstu (att. 10.C).

**SVARĪGI** *Pirms mašīnas izmantošanas uzgaidiet dažas minūtes, ļaujot eļļai iesildīties.*

#### 6.3.2 Karsta dzinēja iedarbināšana

1. Uzstādiet akcelatoru pilnas jaudas režīmā (att. 10.B).
2. Pārbaudiet, vai gaisa vārsts ir izslēgts (att. 10.C).
3. Iedarbiniet, izmantojot elektrisko vai manuālo vadības ierīci (sk. turpmāk).

**SVARĪGI** *Iedarbinot karstu dzinēju, nespiediet degvielas padeves ierīci.*

#### 6.3.3 Manuālā iedarbināšana

Lai manuāli iedarbinātu dzinēju, lēni pavelciet rokturi (att. 10.E) uz āru līdz būs jūtama noteikta pretestība. Pēc tam enerģiski pavelciet rokturi un, neatlaižot to, atgrieziet sākumpozīcijā. Atkārtojiet šo operāciju, kamēr dzinējs netiks iedarbināts.

**PIEZĪME** *Neveiciet vairāk par 3-4 mēģinājumiem, pretējā gadījumā pastāv dzinēja applūdināšanas risks. "Traucējummeklēšanas tabulā" pārbaudiet iespējamus iemeslus, kuru dēļ neizdevās iedarbināt dzinēju.*

### 6.3.4 Elektriskā iedarbināšana

**⚠ Pārliecinieties, ka barošanas bloks ir izņemts un apriņķots ar diferenciālo slēdzi.**

1. Iespraudiet barošanas vada kontaktdakšu (att. 10.K) 230V elektrotīkla kontaktrozetē.
2. Nospiediet iedarbināšanas pogu, lai iedarbinātu dzinēju.
3. Pēc dzinēja iedarbināšanas atvienojiet kontaktdakšu no elektrotīkla kontaktrozetes.

### 6.3.5 Darbs

Turpmāk ir izklāstīti mašīnas izmantošanas norādījumi:

- Ar speciālu vadības ierīci pagrieziet birsti (att. 1.G) vēlamajā virzienā.
- Ieslēdziet pārneseņu atbilstoši ceļa stāvoklim un slaukāmā materiāla daudzumam.
- Nospiediet birstes vadības ierīci (att. 9.C), lai aktivizētu birstes griešanos.
- Nospiediet kustības vadības ierīci (att. 9.D), lai ieslēgtu piedziņu.

**PIEZĪME** *Mašīnas izmantošanas laikā vienmēr darbiniet dzinēju pilnas jaudas režīmā.*

### 6.3.6 Stūrēšana

Lai veiktu pagriezienu, mašīna jāvirza vēlamajā virzienā.

### 6.3.7 Pārneseņu pārslēgšana

Pārneseņu pārslēgšanas laikā mašīnai jābūt nekustīgai.

Lai pārslēgtu pārneseņu, rīkojieties, kā ir aprakstīts turpmāk:

- Apturiet mašīnu, atlaižot kustības vadības ierīci (att. 12.D) un birstes vadības ierīci (att. 12.C).
- Pārvietojiet pārslēgšanas sviru vēlamajā pozīcijā (att. 12.A).
- Turpiniet darbu normālā režīmā.

**SVARĪGI** *Pārslēdzot pārneseņu, kamēr mašīna nav nekustīga, tiks bojāta transmisijas sistēma.*

### 6.4 APTURĒŠANA

Lai apturētu mašīnu, atlaidiet birstes vadības ierīci (att. 9.C) un kustības vadības ierīci (att. 9.D).

Lai izslēgtu mašīnu, pārvietojiet iedarbināšanas slēdzi pozīcijā OFF (izsl.) (att. 10.A).

 **Nemēģiniet izslēgt mašīnu, darbinot gaisa vārsta vadības ierīci. Tas var sabojāt dzinēju.**

 **Uzreiz pēc izslēgšanas dzinējs var būt ļoti karsts. Nepieskarieties trokšņa slāpētājam vai tam tuvumā esošajām daļām. Pastāv apdegumu gūšanas risks.**

## 6.5 LIETOŠANAS IETEIKUMI

Šo mašīnu var izmantot dažāda veida materiālu slaucīšanai un dažādās darba zonās.

### Norādījumi visa veida zemes virsmām

- Vienmēr uzturiet apstākļiem un slaukāmā materiāla daudzumam atbilstošu kustības ātrumu, regulējot to tādā veidā, lai materiāls tiktu izmests kā nepārtraukta strūkļa.
- Nepielietojiet birstei pārmērīgu spiedienu. Lielākā daļā gadījumu piemērotai slaucīšanai pietiek ar 5-10 cm birstes dziļumu.
- Pirms dzinēja apturēšanas samaziniet tā griešanās ātrumu.

### Lielas platības

- Nelīdzenas vai neapstrādātas zemes virsmas gadījumā, samaziniet kustības ātrumu, lai izvairītos no birstes atsītiem un bojājumiem.
- Slaucīšanas laikā izveidojiet centrālo eju, sadalot zonu 2 daļās, un pēc tam noslaukiet atlikušās zonas. Šādā veidā tiek samazināta darba slodze uz birstes.

### Sniegš

- Sniega novākšana ir visefektīvākā, kamēr tas vēl ir sveigs. Atkārtoti notīriet iepriekš apstrādātas zonas, lai novāktu sniega paliekas.
- Ja vien tas ir iespējams, virziet sniegu vēja pūšanas virzienā. Pārbaudiet sniega izmešanas attālumu un virzienu.
- Pirms dzinēja apturēšanas samaziniet tā griešanās ātrumu.

### Netīrumi un grants

- Lai samazinātu slaucīšanas laikā gaisā izkļūstošo putekļu daudzumu, darbiniet birsti ar nelielu ātrumu. Turklāt, ja vien tas ir iespējams, strādājiet mitrās vai mākoņainās dienās vai arī pēc lietus.
- Grāvētas virsmas gadījumā noregulējiet birstes augstumu tā, lai tā viegli pieskartos akmeņiem, izvairoties no to uzmešanas un iespējamiem bojājumiem.

### Smagi gruzi

- Samaziniet kustības ātrumu un strādājiet, neizmantojot visu mašīnas darba platumu.

## 6.6 PĒC IZMANTOŠANAS

- Veiciet tīrīšanu (par. 7.4).
- Vairākas reizes pārvietojiet visas vadības ierīces uz priekšu un atpakaļ.
- Pārbaudiet, vai gaisa vārsts ir ieslēgts.
- Pārbaudiet, vai nav izlōdzējušos vai bojātu detaļu. Nepieciešamības gadījumā nomainiet bojātas detaļas un pievelciet izlōdzējušās skrūves un bultskrūves.

 **Neaizsedziet mašīnu, kamēr dzinējs un trokšņu slāpētājs ir karsti.**

## 7. TEHNISKĀ APKOPE

### 7.1 VISPĀRĒJA INFORMĀCIJA

**SVARĪGI** *Drošības noteikumi, kuri jāievēro tehniskās apkopes laikā, ir aprakstīti par. 2.4. Rūpīgi ievērojiet šo norādījumus, lai izvairītos no nopietniem riskiem vai bīstamām situācijām.*

 **Visas pārbaudes un tehniskās apkopes darbi ir jāveic, kamēr mašīna ir apturēta un dzinējs ir izslēgts. Pirms jebkādu tīrīšanas vai tehniskās apkopes darbību veikšanas, izņemiet atslēgu un izlasiet atbilstošu instrukciju.**

 **Pirms tehniskās apkopes veikšanas uzvelciet piemērotu apģērbu, cimdus un brilles.**

- Veicamo darbu veids un biežums ir aprakstīts "Tehniskās apkopes tabulā". Šīs tabulas mērķis ir palīdzēt jums saglabāt jūsu mašīnas efektivitāti un drošību. Tajā ir norādīti galvenie apkopes darbi un to veikšanas biežums. Veiciet operācijas atbilstoši pirmajam norādītajam termiņam.
- Neoriģinālu rezerves daļu un piederumu izmantošana var negatīvi ietekmēt mašīnas darbību un drošību. Ražotājs neuzņemas nekādu atbildību par bojājumiem vai traumām, kas izraisīja minētie izstrādājumi.
- Oriģinālās rezerves daļas ir pieejamas autorizētajos servisa centros un pie dīļeriem.

**SVARĪGI** *Visas tehniskās apkopes un regulēšanas operācijas, kas nav aprakstītas šajā rokasgrāmatā, ir jāveic pie dīlera vai specializētajā servisa centrā.*

### 7.2 DEGVIELAS UZPILDĪŠANA

Degvielas uzpildīšana:

1. Atskrūvējiet tvertnes vāciņu un noņemiet to (att. 10.F).
2. Ievietojiet piltuvi (att. 10.G).
3. Uzpildiet degvielu un izņemiet piltuvi (att. 10.G).
4. Pēc uzpildes pabeigšanas labi pieskrūvējiet degvielas tvertnes vāciņu un nepieciešamības gadījumā notīriet izlijušo degvielu (att. 10.F).

**PIEZĪME** Neuzpildiet degvielas tvertni līdz malai.

**PIEZĪME** Izmantojiet tikai tehnisko datu tabulā norādīto degvielu. Neizmantojiet citus degvielas tipus. Var izmantot ekoloģisko degvielu, piemēram, alkilētu benzīnu. Šī benzīna sastāvs mazāk ietekmē cilvēkus un vidi. Nav ziņu par negatīvu iedarbību, kas saistīta ar šī tipa degvielas izmantošanu. Tomēr, pārdošanā ir pieejami alkilēta benzīna tipi, par kuriem nav iespējams sniegt precīzus norādījumus attiecībā par to izmantošanu. Plašākai informācijai iesakām iepazīties ar alkilēta benzīna ražotāja sniegtajiem norādījumiem un datiem.

**PIEZĪME** Degvielas derīguma termiņš ir ierobežots un tā nedrīkst atrasties tvertnē ilgāk par 30 dienām. Pirms ilgstošas uzglabāšanas ielejiet tvertnē tik degvielas, cik nepieciešams pēdējai izmantošanas reizei (nod. 8).

## 7.3 MOTORELĻAS PĀRBAUDE / PAPILDINĀŠANA

**!** **Pirms katras izmantošanas reizes pārbaudiet eļļas līmeni.**

**PIEZĪME** Mašīna tiek piegādāta lietotājam bez motoreļļas.

### 7.3.1 Pārbaude / papildināšana

Procedūra:

- Novietojiet mašīnu horizontālajā stāvoklī, lai veiktu pārbaudi.
- Notīriet zonu apkārt mērstienim. Atskrūvējiet un izņemiet to. Notīriet mērstieni (att. 10.H).
- Līdz galam ievietojiet mērstieni, nepieskrūvējot to.
- Vēlreiz izņemiet mērstieni. Pārbaudiet eļļas līmeni.
- Pielejiet eļļu, izmantojot pagarinātājcauruli (att. 3.E), ja līmenis ir zemāks par atzīmi "MAX" (att. 12)
- Pareiza maiņas procedūra ir aprakstīta par. 7.3.2

**!** **Neielejiet pārāk daudz eļļas, jo tas var izraisīt dzinēja pārkaršanu. Ja līmenis pārsniedz līmeni "MAX", izlejiet eļļu, lai līmenis būtu pareizs.**

**PIEZĪME** Informāciju par izmantojamo eļļas tipu skatiet "tehnisko datu tabulā".

### 7.3.2 Maiņa

**!** **Izlejot eļļu uzreiz pēc dzinēja izslēgšanas, tās temperatūra var būt ļoti augsta. Tāpēc pirms eļļas izliešanas ļaujiet dzinējam dažas minūtes atdzist.**

Mainiet motoreļļu ar biežumu, kas norādīts "tehniskās apkopes tabulā". Mainiet eļļu biežāk, ja dzinējam jādarbojas smagos apstākļos. Rīkojieties, kā ir aprakstīts turpmāk:

1. Novietojiet mašīnu uz līdzenas virsmas.
2. Novietojiet savākšanas tvertni pie izliešanas caurules.
3. Atskrūvējiet ielietnes aizbāzni (att. 10.H).
4. Atskrūvējiet izliešanas aizbāzni (att. 10.I).
5. Savāciet eļļu tvertnē.
6. Pieskrūvējiet eļļas izliešanas aizbāzni.
7. Noslaukiet eļļu, ja tā izlējās.
8. Uzpildiet jaunu eļļu. Informāciju par eļļas daudzumu skatiet "**Tehnisko datu tabulā**".
9. Pēc katras uzpildes reizes iedarbiniet dzinēju un darbiniet to vismaz 30 sekundes.
10. Pārbaudiet, vai nav eļļas noplūdes.
11. Izslēdziet dzinēju. Uzgaidiet 30 sekundes un atkārtoti pārbaudiet eļļas līmeni. Nepieciešamības gadījumā skatiet arī informāciju par "pārbaudi/papildināšanu" (par. 7.3.1).

**SVARĪGI** Nogādājiet eļļu utilizācijai atbilstoši vietējo normatīvo dokumentu prasībām.

### 7.4 TĪRĪŠANA

**!** **Tīrīšanas operāciju veikšanas laikā mašīnai jābūt izslēgtai. Nemēģiniet izņemt birstē iestrēgušo materiālu, ja iepriekš nav veiktas šādas darbības:**

- **Atļaidiet birstes un kustības vadības ierīci.**
- **Izslēdziet motoru.**

Pēc lietošanas vienmēr tīriet mašīnu. Tīrīšanas laikā ievērojiet šos norādījumus:

- Iztīriet dzinēju, izmantojot birsti un/vai saspiesto gaisu.
- Nesmidziniet ūdeni pa tiešo uz dzinēja.
- Pēc tīrīšanas ar ūdeni iedarbiniet mašīnu un birsti, lai novāktu ūdeni, kas pretējā gadījumā var iekļūt gultņos un radīt bojājumus.

**SVARĪGI** *Nekādā gadījumā neizmantojiet augstspiediena mazgātājus. Tie var sabojāt elektriskās sastāvdaļas.*

## 7.5 SVECE

Visi ar sveci veicamie darbi jāuztiek izplatītājam vai pilnvarotajam servisa centram. Ar sveci veicamos darbus skatiet tehniskās apkopes tabulā un traucējummeklēšanas tabulā.

## 7.6 KARBURATORS

Ražotājs jau ir noregulējis karburatoru. Informāciju par to, kad ir jāveic darbi ar karburatoru, skatiet traucējummeklēšanas tabulā (nod. 12).

## 7.7 GAISA FILTRA TĪRĪŠANA

1. Atskrūvējiet filtra vāka rokturi (att. 13.A) un noņemiet vāku (att. 13.B).
2. Atskrūvējiet rokturi (att. 13.C) un izņemiet filtru (att. 13.D).
3. Tīriet filtru, iepūšot saspiesto gaisu iekšpusē un ārpusē.
4. Pārbaudiet, vai filtrs nav bojāts, pretējā gadījumā nomainiet to.
5. Pēc kārtas uzstādiet filtru (att. 13.D), rokturi (att. 13.C), vāku (att. 13.B) un rokturi (att. 13.A).

## 7.8 NOSTIPRINĀTĀJUZGRIEŽŅI UN SKRŪVES

- Sekojiet tam, lai uzgriežņi un skrūves būtu pievilkti, lai mašīna visu laiku atrastos drošā darbības stāvoklī.

## 8. UZGLABĀŠANA

Ja ir paredzēts, ka mašīna tiks uzglabāta ilgāk par 30 dienām:

1. Nomainiet motoreļļu, ja tas nebija izdarīts iepriekšējo trīs mēnešu laikā.
2. Rūpīgi iztīriet mašīnu.
3. Pārbaudiet, vai mašīnā nav bojājumu. Nepieciešamības gadījumā veiciet remontu.
4. Ja krāsojums ir bojāts, atjaunojiet to, lai izvairītos no rūsēšanas.
5. Aizsargājiet metāla virsmas, kas pakļautas korozijai.
6. Novietojiet mašīnu slēgtā vietā, ja vien tas ir iespējams.
7. Nenovietojiet smagas kravas uz birstes un birstes aizsarga. Svārs var deformēt birsti un padarīt to par nelietojamu.

## 9. APKOPE UN REMONTS

Šajā rokasgrāmatā ir sniegti visi mašīnas vadībai un pareizai lietotāja veicamajai pamata tehniskajai apkopei nepieciešamie norādījumi. Visi regulēšanas un tehniskās apkopes darbi, kas nav aprakstīti šajā rokasgrāmatā, ir jāveic pie dīlera vai specializētajā servisa centrā, kura darbiniekiem ir zināšanas un iekārtas, kuras nepieciešamas, šo darbu pareizai veikšanai, saglabājot mašīnas pirmatnējo drošības līmeni un sākotnējo stāvokli. Ja darbus veic nepiemērotajās darbnīcās, vai tos veic nekvalificēts personāls, jebkāda veida garantija tiek anulēta, kā arī ražotājs tiek atbrīvots no jebkādam saistībām vai atbildības.

- Tikai autorizētie servisa centri drīkst veikt garantijas remontu un tehnisko apkopi.
- Autorizētie servisa centri izmanto tikai oriģinālās rezerves daļas. Oriģinālās rezerves daļas un piederumi ir izstrādāti speciāli šīm mašīnām.
- Neoriģinālās rezerves daļas un piederumi nav apstiprināti, neoriģinālu rezerves daļu un piederumu izmantošanas gadījumā garantija tiek anulēta.
- Iesakām vienu reizi gadā nogādāt mašīnu autorizētajā servisa centrā, lai veiktu tehnisko apkopi, remontu un drošības ierīču pārbaudi.

## 10. GARANTIJAS SEGUMS

Garantija sedz visus materiāla un ražošanas defektus. Lietotājam ir uzmanīgi jāievēro visi norādījumi, kas izklāstīti pievienotajā dokumentācijā. Garantija nesedz bojājumus, kas radušies šādu iemeslu dēļ:

- Lietotājs nav iepazinies ar pievienoto dokumentāciju.
  - Neuzmanība.
  - Nepareiza vai neatļauta izmantošana vai montāža.
  - Neoriģinālu rezerves daļu izmantošana.
  - Ar mašīnu nepiegādātu vai ražotāja apstiprinātu piederumu lietošana.
- Turklāt garantija nesedz:
- Normālu patērējamo materiālu nodilumu, tādu kā piedziņas siksnas, urbji, lukturi, riteņi, drošības bultskrūves un troses.
  - Normālu nodilumu.
  - Dzinējus. Uz tiem attiecas motora ražotāja garantija atbilstoši norādītajiem nosacījumiem.

Pircēju aizsargā attiecīgas valsts likumi. Šī garantija nekādā veidā neierobežo nacionālajā likumdošanā noteiktās pircēja tiesības.

## 11. TEHNISKĀS APKOPES TABULA

Operācija	Periodiskums		Paragrāfs
	Pirmā reize	Pēc tam ik pēc	
<b>MAŠĪNA</b>			
Visu stiprinājumu pārbaude	-	Pirms katras lietošanas reizes	7.7
Drošības pārbaude / Vadības ierīču pārbaude	-	Pirms katras lietošanas reizes	6.2
Vispārēja tīrīšana un pārbaude	-	Pēc katras lietošanas reizes	7.4
<b>DZINĒJS</b>			
Sveces tīrīšana	-	25 stundas / pēc katras sezonas	***
Sveces maiņa	-	100 stundas / pēc katras sezonas	***
Motoreļļas līmeņa pārbaude/papildināšana	-	5 stundas / pēc katras lietošanas reizes	7.3.1
Motoreļļas maiņa	5 stundas	50 stundas / pēc katras sezonas	7.3.2
Karburatora gaisa filtra tīrīšana	-	10 stundas / pēc katras lietošanas reizes	7.4

\*\*\* Darbi, kuri jāveic vietējam izplatītājam vai pilnvarota servisa centra speciālistam

## 12. TRAUCĒJUMMEKLĒŠANA

TRAUCĒJUMS	IESPĒJAMS CĒLONIS	RISINĀJUMS
1. Neizdodas iedarbināt	Iedarbināšanas slēdzis ir pozīcijā OFF (izsl.).	Pārvietojiet iedarbināšanas slēdzi pozīcijā ON (iesl.).
	Nav degvielas	Uzpildiet tvertnē tīru un neatšķaidītu degvielu.
	Gaisa vārsts ir izslēgts	Ieslēdziet gaisa vārstu.
	Degvielas padeves ierīce nav nospiesta	Nospiediet degvielas padeves ierīci
	Appludināts dzinējs	Pirms iedarbināšanas uzgaidiet dažas minūtes. Nespiediet degvielas padeves ierīci un neizslēdziet gaisa vārstu.
	Bojāta svece	Sazinieties ar pilnvaroto tehniskā atbalsta centru.
	Veca degviela	Sazinieties ar pilnvaroto tehniskā atbalsta centru.
	Degvielā ir ūdens	Sazinieties ar pilnvaroto tehniskā atbalsta centru.
2. Jaudas zudums.	Pārāk liela materiāla daudzuma izmešana	Samaziniet ātrumu.
	Degvielas tvertnes vāciņš ir netīrs vai pārklāts ar ledu vai sniegu.	Novāciet netīrumu, ledu vai sniegu no tvertnes vāciņa un apkārt tam.
3. Dzinējs darbojas minimālo apgriezīenu režīmā vai darbojas nevienmērīgi	Ir ieslēgts gaisa vārsts	Izslēdziet gaisa vārstu.
	Veca degviela	Sazinieties ar pilnvaroto tehniskā atbalsta centru.
	Degvielā ir ūdens	Sazinieties ar pilnvaroto tehniskā atbalsta centru.
	Karburators ir jāmaina	Sazinieties ar pilnvaroto tehniskā atbalsta centru.

Ja pēc aprakstīto operāciju veikšanas traucējumi nepazūd, sazinieties ar vietējo izplatītāju.

<b>TRAUCĒJUMS</b>	<b>IESPĒJAMS CĒLONIS</b>	<b>RISINĀJUMS</b>
4. Spēcīgas vibrācijas.	Izjodzījušas daļas vai bojāta birste.	Pievelciet visus stiprinājumus. Mainiet bojātas daļas autorizētajā servisa centrā.
	Rokturis ir uzstādīts nepareizi.	Pārlicinieties, ka rokturis ir nostiprināts pareizā pozīcijā.
5. Materiāls netiek izmests vai izmešana ir vāja.	Birste iesprūdusi.	Novāciet no birstes gružus vai svešķermeņus.
	Pārāk liels attālums no birstes līdz zemes virsmai.	Noregulējiet riteņu augstumu.
6. Piedziņa nedarbojas	Piedziņas ieslēgšanas trose nav noregulēta pareizi.	Sazinieties ar pilnvaroto tehniskā atbalsta centru.

Ja pēc aprakstīto operāciju veikšanas traucējumi nepazūd, sazinieties ar vietējo izplatītāju.





## СОДРЖИНА

1. ОПШТО.....	1
2. БЕЗБЕДНОСНИ МЕРКИ.....	2
2.4 Одржување, одлагање и транспорт ..	3
3. ЗАПОЗНАЈТЕ ЈА МАШИНАТА .....	4
3.1 Опис на машината и предвидена употреба .....	4
3.2 Ознаки за безбедност .....	4
3.3 Етикета за идентификација .....	5
3.4 Главни делови .....	5
4. МОНТИРАЊЕ.....	5
4.1 Делови за монтирање.....	5
4.2 Монтажа на каблите на командата за палење и за четката.....	6
4.3 Поставување на рачката.....	6
4.4 Монтирање на командата за менувачот .....	6
4.5 Монтирање на командата за насочување на четката .....	6
5. КОМАНДИ ЗА КОНТРОЛА .....	6
5.1 Копче за палење .....	6
5.2 Команда за забрзување .....	6
5.3 Команда за придушување .....	6
5.4 Поттикнувач.....	7
5.5 Рачка за рачно палење .....	7
5.6 Команда за електрично палење .....	7
5.7 Команда за движење.....	7
5.8 Команда за четката .....	7
5.9 Рачка на менувачот.....	7
5.10 Агол за насоченост на четката.....	7
5.11 Прекинувачи за светлата.....	7
6. УПОТРЕБА НА МАШИНАТА .....	7
6.1 Воведни операции .....	7
6.2 Безбедносни контроли .....	8
6.3 Палење / работа .....	8
6.4 Застанување .....	9
6.5 Совети за работа .....	9
6.6 По работата .....	10
7. ОДРЖУВАЊЕ .....	10
7.1 Општо.....	10
7.2 Полнење гориво .....	10
7.3 Контрола / дополнување масло во моторот .....	11
7.4 Чистење .....	11
7.5 Свеќичка.....	11
7.6 Гориво .....	11
7.7 Чистење на филтерот за воздух .....	12
7.8 Навртки и шrafoви за фиксирање..	12
8. ОДЛОЖУВАЊЕ .....	12
9. ПОМОШ И ПОПРАВКА .....	12
10. ОПСЕГ НА ГАРАНЦИЈАТА .....	12
11. ТАБЕЛА ЗА ОДРЖУВАЊЕ .....	13
12. НЕСООДВЕТНА РАБОТА .....	13

## 1. ОПШТО

### 1.1 КАКО ДА СЕ ЧИТА УПАТСТВОТО

Во ова упатство одредени поглавја содржат информации со одредена важност во однос на безбедноста и на функционалноста и се евидентирани на различни начини согласно овој критериум:

**ЗАБЕЛЕШКА** или **ВАЖНО** даваат прецизни или други информации како што е претходно наведено, со цел да не се оштети машината или да не се предизвика штета.

Симболот  посочува на опасност. Непочитувањето на мерките за претпазливост доведува до можност за лични или повреди и оштетувања на трети лица.

- Пасусите означени со квадратче со рамка .....
- и сиви точки посочуваат на изборни одлики .....
- коишто не се присутни кај сите модели .....
- дадени во ова упатство. Проверете дали .....
- таа одлика е присутна кај дадениот модел .....

Сите индикации „напред“, „назад“, „десно“ и „лево“ се дадени во однос на позицијата на операторот којшто управува со машината.

### 1.2 НАСОКИ

#### 1.2.1 Слика

Сликите во ова упатство за употреба се нумерирани со 1, 2, 3 и така натаму. Компонентите посочени на сликите се означени со буквите А, В, С и така натаму. Насоката за компонентата С на сликата 2 се означува со изразот: „Видете на сл. 2. С“, или поедноставно „(слика 2.С)“. Сликите се само за пример. Вистинските делови може да се разликуваат во однос на оние на сликата.

#### 1.2.2 Наслови

Упатството е поделено на поглавја и пасуси. Насловот на пасус „2.1 Обука“ е заменето со „2. Безбедносни мерки“. Насоките за насловите или пасусите се означени со кратенки погл. или пас. и со соодветниот број. Пример: „погл. 2“ или „пас. 2.1“.

## 2. БЕЗБЕДНОСНИ МЕРКИ

### 2.1 ОБУНА

 **Прочитајте го внимателно ова упатство пред да ја користите машината.**

 **Запознајте се со командите и правилното користење на машината. Научете брзо да го запираете моторот. Непридржување кон предупредувањата и кон упатството може да предизвикаат изгореници и/или сериозни повреди. Сочувајте ги предупредувањата заедно со упатството за идна консултација.**

- Не дозволувајте никогаш деца да ја употребуваат машината, или други лица што не се запознаени со основните упатствата. Локалните законски прописи ја одредуваат минималната возраст на корисникот.
- Никогаш не користете ја машината доколку корисникот е во состојба на замор или изнемоштеност, или користел лекови, дрога, алкохол или други штетни супстанции што влијаат врз капацитетот за навремено реагирање или внимание,
- Имајте на ум дека корисникот е одговорен за незгодите или опасноста по други лица или нивниот имот. Во опсегот на одговорности на операторот спаѓа и проценката на можните ризици на теренот каде треба да се работи и затоа преземи ги сите неопходни безбедносни мерки за да ја гарантирате својата, но и безбедноста на другите особено на закосени, нерамни, лизгави или нестабилни терени.

### 2.2 ВОВЕДНИ ОПЕРАЦИИ

#### Систем за лична заштита (СЛЗ)

- Не користете го чистачот без да носите соодветна облека.
- Носете обувки коишто овозможуваат добро стоене на лизгави површини.
- Секогаш носете заштитни очила или визир во текот на работата, одржувањето или поправката. Работата на машината може да исфрли страни тела кон очите.
- Носете заштита за слухот.

#### Област за работа/машина

- Проверете ја убаво средината за работа и исчистете и тргнете ги можните страни тела. На пример простирки, санки, масички, јажиња и сл.

- Пред да го запалите моторот, проверете дали сте ги исклучиле сите команди коишто ги вклучуваат деловите да се движат.

#### Мотор со согорување: гориво

- Внимание: горивото е лесно запаливо. Ракувајте со него внимателно!
- Секогаш чувајте го горивото во соодветни садови.
- Полнете или надополнувајте со инка само на отворено и не пушете додека го работите ова.
- Надополнете пред да го запалите моторот. Не отворајте го капачето на резервоарот и не надополнувајте кога моторот работи или е уште топол.
- Ако ви истече од горивото, не палете го моторот туку оддалечете ја машината од областа каде се излеало горивото и исчистете ги веднаш сите траги од горивото на машината и од земјата.
- Добро затворете го капачето на резервоарот и на садовите со горивото.
- Избегнувајте контакт на горивото со делови од облеката и, доколку тоа се случи, пресоблечете се пред да го запалите моторот.

### 2.3 ВО ТЕКОТ НА РАБОТАТА

#### Област за работа

- Не користете ја машината во средина каде постои ризик од експлозија, во присуство на запаливи материји, гасови или нечистотија. Електричните контакти или механичките делови може да генерираат искри кои може да ги запалат правот или испарувањата.
- Не палете го моторот во затворен простор каде може да се соберат опасни јаглерод моноксидни гасови. Операциите за палење треба да се изведат на отворено или во простор којшто добро се проветрува. Запомнете дека издувните гасови се отровни.
- Работете само на дневна светлина или при добро вештачко осветление и при услови на добра видливост.
- Оддалечете ги лицата, децата и животните од областа за работа. Неопходно е децата да бидат под надзор на друго возрастасно лице.
- Обрнете особено внимание кога ја користите машината на патеки во градината, тротоари и на улици или кога ги преминувате. Внимавајте на сокриените опасности.
- Внимавајте на сообраќајот кога машината се користи во близина на пат.

## Однесување

- Не насочувајте ја четката кон себе или кон лица, животни, возила, објекти и друго што може да доведе до повреди и оштетувања од сметените предмети. Не дозволувајте никој да стои пред машината.
- Никогаш не користете ја машината во близина на огради, автомобили, прозори, плочици и слично без да го регулирате соодветно правецот на четката.
- Не приближувајте ги нозете и рацете до ротирачките делови. Одржувајте го секогаш чист картерот за заштита на четката.
- Ако машината исфрли страни тела или пројавува ненормални вибрации, изгасете го моторот, почекајте да се смират деловите што се движат и темелно проверете ја машината за да утврдите дека нема оштетувања. Нормално, вибрациите се симптом за присуство на проблем. Поправете ги можните дефекти пред да ја употребите машината.
- Пред да се оддалечите од машината, изгаснете го моторот и исклучете ги сите команди.
- Пред да работите на поправки, чистење, проверка и регулација, изгасете го моторот и почекајте да се смират деловите што се движат (освен ако нема други изречни насоки во упатството). Извадете ги каблите од електричниот мотор. (По избор)
- Не допирајте ги деловите на моторот што се загреваат во текот на работата. Ризик од опекотини.
- Не користете ја машината со голема брзина на движење на лизгави терени. Обрнете внимание кога одите наназад. Погледнете зад неа пред и при движење наназад за да обезбедите дека нема никакви пречки.
- Исклучете ја четката кога ја транспортирате машината или кога не ја користите.
- Секогаш проверувајте дали добри услови за рамнотежа и цврсто држете ја рачката. Одете, не трчајте.

## Ограничување при употреба

- Не користете ја машината попреку на закосен терен. Секогаш движете се одгоре надолу, а потоа оддолу нагоре. Обрнете внимание кога го менувате правецот на закосен терен. Избегнувајте голем степен на закосени терени.
- Не користете ја машината ако заштитата не е задоволителна и ако безбедносните уреди не се правилно поставени.
- Не исклучувајте ги манометарот и безбедносните системи.
- Не менувајте ги регулациите на моторот и не доведувајте го моторот во голем

- режим на работа. Ако моторот почне да работи со прекумерен број на вртежи, ризикот од лични повреди се зголемува.
- Не прегревајте ја машината управувајќи ја со голема брзина.
- Не ставајте ги рацете во картерот за заштита на четката без да го изгаснете моторот и да почекате да застанат сите делови што се движат.

## 2.4 ОДРЖУВАЊЕ, ОДЛАГАЊЕ И ТРАНСПОРТ

Редовно одржувајте и правилно одложете ја машината за да ја одржите безбедноста на машината.

**⚠ Оштетените или дефектните делови треба да се заменат, никогаш да не се поправаат. Користете само оригинални резервни делови: употребата на делови коишто не се оригинални и/или несоодветно поставени може да доведат до инциденти или лични повреди, а со тоа се ослободува производителот од сеноја обврска или одговорност.**

### Одржување

- Ако резервоарот треба да се испразни, истото треба да се прави на отворено и кога моторот е изладен.
- За да го намалите ризикот од пожар, редовно проверувајте дали има пролеано масло и/или гориво.

### Одлагање

- Не оставајте гориво во резервоарот ако ја одлагате машината во простор каде испарувањата од горивото може да стапат во контакт со отворен оган, искри и извори на топлина.
- Оставете го моторот да се излади пред да ја одложите машината во затворен простор.
- Секогаш осврнете се на упатствата за употреба за важните детали ако машината треба да се конзервира на подолг период.

### Транспорт

- Ако машината треба да се транспортира на камион или во приколка, употребете пречки за отпор, по должина и ширина.
- Носете ја машината со изгаснат мотор без можност да се вклучи, ангажирајќи соодветен број лица.
- Во текот на транспортот, затворете го доводот за бензин (ако е предвиден) и обезбедете ја соодветно машината во текот на транспортот со јажиња и синџири.

## 2.5 ЗАШТИТА НА ЖИВОТНАТА СРЕДИНА

Заштитата на животната средина треба да се извршува релевантно и приоритетно при употреба на машината во корист на граѓанските погодности и на просторот во кој живееме.

- Избегнувајте појава на елементи што го нарушуваат непосредното опкружување.
- Доследно следете ги локалните закони за фрлање на амбалажата, маслата, горивото, акумулаторот, филтрите, делови во распаѓање или какви било елементи со штетно влијание врз животната средина. Овие отпадоци не смее да се фрлаат во ѓубре туку треба да се селектираат и однесат во соодветни собирни центри кои рециклираат материјали.
- При исфрлање од употреба, не оставајте ја машината каде било во природата, туку предајте ја во собирен центар во согласност со важечките локални закони.

## 3. ЗАПОЗНАЈТЕ ЈА МАШИНАТА

### 3.1 ОПИС НА МАШИНАТА И ПРЕДВИДЕНА УПОТРЕБА

**Оваа машина е чистач.**

Машината е опремена со четка заштитена со картер којашто вртејќи се чисти пред себе. Моторот ја движи четката којшто ја придвижува и машината. Управувањето со машината се прави со командите поставени на контролната табла. Операторот е во позиција да управува со машината и да ги вклучува главните команди со нозе, во позиција на управување, одзади на машината.

#### 3.1.1 Предвидена употреба

Оваа машина е проектирана и конструирана за чистење, расчистување и исфрлање на ѓубре од тротоари, градини, патеки и други рамни површини. Чистачот треба да се користи само за отстранување материјали како лисја, снег, прашина, камчиња и ситно ѓубре.

#### 3.1.2 Несоодветна употреба

Која и да е друга употреба, поинаква од горенаведените, може да претставува опасност и да предизвика повреди и штети

за лица и/или предмети. Се отфрлаат при неправилна употреба (како пример, но не се ограничува на следното):

- Користете ја машината на површини над земјата, како што се кровови на згради, гаражи, тераси и други градби и згради.
- Повлечете или завртете ги кариките
- Пренос на деца или други патници

**ВАЖНО** Несоодветната употреба на машината доведува до отфрлање на гаранцијата и ја отфрла секоја одговорност на производителот, префрлувајќи ги на корисникот произлезените обврски предизвикани од повреди или оштетувањата лично или на трети лица.

#### 3.1.3 Вид на корисник

Оваа машина е наменета да ја користат корисници, т.е. оператори коишто не се професионалци. Наменета е за „домашна употреба“.

**ВАЖНО** Машината може да се користи само со оператор.

### 3.2 ОЗНАКИ ЗА БЕЗБЕДНОСТ

На машината има симболи (сл. 4). Нивната задача е да го потсетуваат операторот на постапките што треба да ги следи внимателно и со задолжителни мерки за предостројност. Значење на симболите:

**ВНИМАНИЕ!**



**ВНИМАНИЕ!** Прочитајте го упатството пред да ја користите машината.



**ОПАСНОСТ!** Исфрлање предмети. Не насочувајте ја четката кон присутните или кон животните.



**ОПАСНОСТ!** Одржувајте ја средината за работа чиста од возрасни лица, деца и животни.



**ОПАСНОСТ!** Држете ги рацете и нозете подалеку од ротирачките делови.



**ОПАСНОСТ!** Ставајте заштита за уши.



**ОПАСНОСТ!** Ставајте заштитни очила.





**ОПАСНОСТ!** Моторот емитува јаглерод моноксид. НЕ палете ја машината во затворен простор.



**ОПАСНОСТ!** Горивото е запаливо и експлозивно. Изгаснете го моторот и оставете го да се излади пред да дополнувате гориво



**ОПАСНОСТ!** Постои ризик од пожар или експлозија. Не пушете и не оставајте отворен оган или извори на палење.

**ВАЖНО** Дадените етикети што се скинале или не се читливи, треба да се заменат. Побарајте нови етикети од соодветен центар или од овластениот сервисер.

### 3.3 ЕТИКЕТА ЗА ИДЕНТИФИКАЦИЈА

Етикетата за идентификација ги содржи следните податоци (сл. 1):

1. Адреса на производителот
2. Тип на машина
3. Ниво на акустична моќност
4. Ознака за усогласеност со CE
5. Број на вртежи на моторот
6. Моќност на моторот
7. Капацитет на моторот
8. Година на производство
9. Сериски број
10. Код на производ

Запишете ги податоците за идентификација за машината на соодветните места на дадената етикета од внатрешната страна на капакот.

**ВАЖНО** Користете ги имињата за идентификација на дадената етикета за идентификација на машината.

**ВАЖНО** Користете ги имињата за идентификација секојпат кога контактирате со овластен центар.

### 3.4 ГЛАВНИ ДЕЛОВИ

Машината се состои од следните главни делови (сл. 1):

- A. Рам
- B. Мотор
- C. Резервоар за гориво
- D. Ракофат
- E. Контролна табла

- F. Картер за заштита на четката
- G. Четка
- H. Тркалца
- I. Тркало
- J. Нуки за додатоци
- K. Светла (по избор)
- L. Приклучок за електрично палење

## 4. МОНТИРАЊЕ

За потребите на складирање и транспорт, одредени компоненти на машината не се монтирани во фабриката, туку треба да се монтираат по вадење на амбалажата следејќи ги следните упатства.

**⚠** *Распакувањето и целата монтажа треба да се извршат на цврста и рамна површина со доволно простор за поместување на машината и на амбалажата користејќи секогаш соодветни алати. Не користете ја машината пред да завршите со сите постапки наведени во поглавјето „МОНТИРАЊЕ“.*

**ВАЖНО** Машината се доставува без масло во моторот и без гориво.

### 4.1 ДЕЛОВИ ЗА МОНТИРАЊЕ

Во амбалажата има и делови за монтирање (сл. 3) наведени на следната табела:

Позиција.	Опис	Количина
A	Рачка со оска и веќе поставени кабли	1
B	Шrafoви за фиксирање на рачката	4
C	Навртки за фиксирање на рачката	4
D	Инка	1
E	Цевка за разнесување на маслото	1
F	Клуч за вадење на свеќичката	1
G	Завртки	1

#### 4.1.1 Распакување

1. Отворете го пакувањето внимателно за да не ги расфрлите деловите.
2. Прочитајте ја документацијата во кутијата каде се наведени овие упатства.
3. Извадете ги од кутијата сите делови што не се монтирани.
4. Извадете ја машината од кутијата.
5. Фрлете ги кутијата и амбалажата согласно локалните одредби.

## 4.2 МОНТАЖА НА КАБЛИТЕ НА КОМАНДАТА ЗА ПАЛЕЊЕ И ЗА ЧЕТКАТА

Закачете ја оската за кабелот во соодветниот отвор (сл. 5).

**ЗАБЕЛЕШКА** Каблите се веќе поставени на контролната табла.

## 4.3 ПОСТАВУВАЊЕ НА РАЧКАТА

Рачката се доставува веќе составена на контролната табла. Шрафовите за монтирање на рачката на машината, шрафовите за фиксирање на командите за менаувачот и завртките за фиксирање на командата за насочување на четката се ставени со засебна вреќичка ставена во пакувањето за машината. Составете како што следи:

1. Доближете ги двете цевки на краевите на рачката (сл. 6.A) кон потпората (сл. 6.B).

Вметнете ги дистанцерите (сл. 6.C) и порамнете ги отворите одржувајќи правилен дијаметар (внатрешното наспроти надворешното растојание, поголемото наспроти внатрешното).

2. Вметнете ги шрафовите и навртките во отворите и затегнете ги.

### 4.3.1 Поставување на ракофатите на рачките

1. Зашрафете ги ракофатите на оската на рачката за менаувачот (сл. 9.A) и на оската на рачката за насочување на дефлекторот (сл. 9.B).
2. Затегнете со навртката за фиксирање.

## 4.4 МОНТИРАЊЕ НА КОМАНДАТА ЗА МЕНУВАЧОТ

1. Извадете ги од спојката (сл. 7.A) на командата за менаувачот мутерот (сл. 7.B) и клинот (сл. 7.C) коишто се веќе поставени.
2. Вметнете ја спојката (сл. 7.A) за командата на менаувачот во отворот на рачката (сл. 7.D) за да ја поврзете со преносот.
3. Фиксирајте ги мутерот (сл. 7.B) и клинот (сл. 7.C).

## 4.5 МОНТИРАЊЕ НА КОМАНДАТА ЗА НАСОЧУВАЊЕ НА ЧЕТКАТА

1. Извадете ја од спојката (сл. 8.A) на командата за насочување на четката навртката (сл. 8.B) којашто е веќе поставена.
2. Вметнете ја спојката (сл. 8.A) во командата за насочување на четката во отворот на рачката (сл. 8.C).
3. Фиксирајте ја навртката (сл. 8.B).

## 5. КОМАНДИ ЗА КОНТРОЛА

### 5.1 КОПЧЕ ЗА ПАЛЕЊЕ

Овозможува застанување и палење на моторот. Копчето за палење има две позиции (сл. 10.A):

1. Копче во позиција - OFF (исклучено) - моторот застанува и не може да се запали.
2. Копче во позиција - ON (вклучено) - моторот може да се запали и да работи.

### 5.2 КОМАНДА ЗА ЗАБРЗУВАЊЕ

Го регулира бројот на вртежи на моторот.

Позициите, посочени на табличката, соодветствуваат на (сл. 10.B):



1. **Целосен режим:** се користи секогаш за палење на моторот на машината и во текот на работата.



2. **Минимум:** се користи кога моторот е загреан во текот на фазите на запирање.

### 5.3 КОМАНДА ЗА ПРИДУШУВАЊЕ

Се користи кога се пали ладен мотор. Командата за придушувачот има две позиции (сл. 10.C):



Налево - придушувачот е активиран (за тргнување на ладно).

Надесно - придушувачот е исклучен (нормална работа и тргнување со загреан мотор).

### 5.4 ПОТТИКНУВАЧ

Притискајќи ја гумената команда на забрзувачот се иницира карбураторот

во колекторот за повлекување на горивото со што се олеснува палењето на студен мотор (сл. 10.D).

## 5.5 РАЧКА ЗА РАЧНО ПАЛЕЊЕ

Овозможува рачно палење на моторот (сл. 10.E).

## 5.6 КОМАНДА ЗА ЕЛЕКТРИЧНО ПАЛЕЊЕ

Овозможува електрично палење на моторот (сл. 10.J) кога машината е поврзана во струја преку дадениот приклучок на три пола каде што е предвидено заземјување (сл. 10.K).

## 5.7 КОМАНДА ЗА ДВИЖЕЊЕ

Овозможува движење на машината.

- За да ја придвижите машината, спуштете ја командата (сл. 9.D) за да може да ги притиснете ракофатите за движење.
- Со отпуштање застанува движењето на машината и рачката автоматски се враќа во првичната позиција.

- Ако командата за движење се активира заедно со командата за лопатката за снег (сл. 9.C), останува активирана. Се дезактивира само кога ќе се отпушти командата за лопатката (сл. 9.C) (кај машините каде е предвидена).

## 5.8 КОМАНДА ЗА ЧЕТКАТА

Го активира вртењето на четката.

- Спуштете ја командата за да активирате вртење на четката, (сл. 9.C) така што ќе може да ја притиснете рачката.
- Ако ја активирате само командата за лопатката, кога ќе ја отпуштите, вртењето на лопатката застанува и рачката се враќа автоматски во првичната положба.

## 5.9 РАЧКА НА МЕНУВАЧОТ

Машината се доставува со менувач којшто работи преку една рачка (сл. 9.A):

- 5/6 брзини за регулирање на брзината на движење.
- 2 брзини за регулирање на брзината на движење во рикверц.

## 5.10 АГОЛ ЗА НАСОЧЕНОСТ НА ЧЕТКАТА

Насочувањето на четката се регулира со помош на рачка (сл. 9.B) којашто дозволува закосување во саканиот правец.

Поставете ја рачката напред или назад во една од трите позиции на располагање за да ја закосите четката.

- **Рачка напред** = 15° надесно.
- **Рачка во средина** = 0°, нема закосување.
- **Рачка назад** = 15° налево.

## 5.11 ПРЕКИНУВАЧИ ЗА СВЕТЛАТА

За да го запалите и придвижите прекинувачот во позиција I (сл. 9.E).

- **Запалени светла** = прекинувач во позиција I.

## 6. УПОТРЕБА НА МАШИНАТА

**ВАЖНО** *Безбедносните одредби што треба да ги следите додека ја користите машината се дадени во погл. 2. Строго придржувајте се до тие упатства за да избегнете сериозни ризици или опасности.*

### 6.1 ВОВЕДНИ ОПЕРАЦИИ

Пред да ја користите машината, проверете дали има гориво и проверете го нивото на маслото. За начинот и мерките за претпазливост при полнењето на горивото и дополнување масло (видете пасус. 7.2 и пасус 7.3).

Тркалцата служат за регулирање на растојанието на четката од теренот подигајќи ја.

Пред да ја користите машината, регулирајте ги тркалцата како што следи:

1. Откачете го безбедносното резе (сл. 11.A).
2. Извадете го клинот (сл. 11.B).
3. Подигнете/спуштете ги тркалцата (сл. 11.C).
4. Ставете го клинот.
5. Ставете го безбедносното резе.

1. Разлабавете го страничниот регулатор (сл. 11.D).
2. Вртете го предниот регулатор (сл. 11.E) во правецот / обратно од правецот на стрелките на часовникот / за да ги спуштите тркалцата.
3. Фиксирајте го страничниот регулатор (сл. 11.D).

## 6.2 БЕЗБЕДНОСНИ КОНТРОЛИ

Следете ги дадените упатства пред да продолжите. Спроведете ги следните безбедносни контроли и проверете дали резултатите соодветствуваат со даденото во табелата.

**⚠ Сеногаш проверувајте ги безбедносните контроли пред работа.**

### 6.2.1 Општа контрола

Предмет	Резултат
Инсталација за горивото и поврзувања	Нема загуба.
Електрични кабли.	Целата изолација не е оштетена. Нема механички оштетувања.
Коло на маслото	Нема загуба. Нема оштетувања.
Пробно возење	Нема чудни вибрации. Нема чудни звуци.

### 6.2.2 Тест за функцијата на погонот и четката

Дејство	Резултат
Запалете ја машината (пасус 6.3)	Тркалата и четката треба да останат мирни.
<b>Тест за функцијата на погонот</b>	
Притиснете ја командата за движење (сл. 9.D).	Тркалата ја движат машината.
Пуштете ја командата за движење (сл. 9.D).	Тркалата застануваат.
<b>Тест за функцијата на четката</b>	
Притиснете ја командата за четката (сл. 9.C).	Четката почнува да се врти.
Пуштете ја командата за четката.	Четката застанува.
<b>Тест за функцијата на четката и тркалата</b>	
Држејќи ја притисната командата за четката (сл. 9.C), притиснете ја командата за движење (сл. 9.D).	Четката се врти и тркалата ја движат машината.
Пуштете ја командата за движење (сл. 9.D).	Тркалата застануваат и четката продолжува да се врти.
Пуштете ја командата за четката (сл. 9.C).	Четката застанува.

**⚠ Ако некој од резултатите не е ист како што е посочено во табелата, не смеете да ја користите машината! Однесете ја во овластен сервис на проверна и поправка.**

## 6.3 ПАЛЕЊЕ / РАБОТА

1. Поставете го копчето за палење во позиција ON (вклучено) (сл. 10.A).

### 6.3.1 Тргање на ладно

1. Донесете го забрзувачот во целосен режим (сл. 10.B).
2. Вклучете го придушувачот (сл. 10.C).
3. Притиснете ја командата за поттикнувачот (сл. 10.D) два или трипати. Проверете дали отворот е затворен со прстот кога ја притискате командата.
4. Запалете со електричната команда (пасус 6.3.4) или рачно (пасус 6.3.3).
5. Исклучете го придушувачот (сл. 10.C).

**ВАЖНО** Пред да работите со машината, почекајте неколку минути да се загрее маслото.

### 6.3.2 Тргање на топло

1. Донесете го забрзувачот во целосен режим (сл. 10.B).
2. Проверете дали придушувачот е исклучен (сл. 10.C).
3. Запалете со електричниот прекинувач или рачно (видете подолу).

**ВАЖНО** Не притискајте го поттикнувачот кога тргате со топол мотор.

### 6.3.3 Рачно палење

За да го запалите рачно моторот, повлечете ја малку рачката (сл. 10.E) нанадвор. Треба да осетите извесен отпор. Тогаш, повлечете енергично и оставете ја рачката да се ослободи. Повторувајте ја постапката додека не се запали моторот.

**ЗАБЕЛЕШКА** Не обидувајте се повеќе од 3/4 пати. Во спротивно, може да го задушите моторот. Проверете ги можните причини ако не може да ја запалите машината во „Табелата за несоодветна работа“.



### 6.3.4 Електрично палење

**⚠** Проверете дали инсталацијата за напојување е на предвиденото место и без дефекти.

1. Вметнете го приклучокот на кабелот за напојување (сл. 10.К) во извор на струја од 230V.
2. Притиснете го копчето за палење за да го запалите моторот.
3. Кога моторот ќе се запали, извадете го приклучокот од извор на напојување.

### 6.3.5 Работа

За да работите се машината, постапете како што следи:

- Насочете ја четката со соодветната рачка (сл. 1.G) ставена во саканата позиција.
- Поставете го движењето во функција на прегледот и количината материјал за чистење
- Притиснете ја командата за четката (сл. 9.C) за да го активирате вртењето на четката.
- Притиснете ја командата за движење (сл. 9.D) за да го активирате погонот.

**ЗАБЕЛЕШКА** Секогаш користете го моторот во целосен режим додека работите со машината.

### 6.3.6 Вртење

Вртењето се насочува машината во саканиот правец.

### 6.3.7 Менување на движењето

Менувањето на движењето се прави кога машината стои.

За да го смените движењето, постапете како што следи:

- Застанете ја машината пуштајќи ги командата за движење (сл. 12.D) и командата за четката (сл. 12.C).
- Преместете ја рачката за менувачот во саканата положба (сл. 12.A).
- Продолжете со нормална работа.

**ВАЖНО** Менувањето на правецот додека машината се движи доведува до оштетување на системот за пренос.

### 6.4 ЗАСТАНУВАЊЕ

За да ја застанете машината, пуштете ги командите за четката, (сл. 9.C) и командата за движење (сл. 9.D).

За да ја изгасите машината, поставете го прекинувачот за палење на OFF (исклучено) (сл. 10.A).

**⚠** Не обидувајте се да ја изгасите машината активирајќи ја командата за придушувачот. Ова дејство може да го оштети моторот.

**⚠** Моторот може да е многу врел веднаш по гасење. Не допирајте ги издвнната цевка и околните делови. Постои опасност од опекотини.

### 6.5 СОВЕТИ ЗА РАБОТА

Оваа машина може да се користи за чистење разни видови материјали и да работи во разни области.

#### Индикации за сите видови терени

- Секогаш одржувајте ја брзината за движење и за работа на четката во услови соодветни за материјалите за чистење и регулирајте на начин што материјалите ќе се чистат на рамномерен начин.
- Не нанесувајте голем притисок врз четката. За правилно чистење доволни се 5-10 см спуштеност на четката за поголемиот дел од работата.
- Намалете ги вртежите на моторот пред да го изгаснете.

#### Големи области

- Ако теренот не е рамен или груб, намалете ја брзината на движење за да избегнете потскокнување на четката и нејзино оштетување.
- Чистете централно, делејќи ја областа на 2 дела, а потоа исчистете ги останатите делови. Така се намалува обемот на работа на четката.

#### Снег

- Расчистувањето на снегот е поефикасно кога тој е уште свеж. Поминете неколку пати по зоните што веќе сте ги исчистиле за да ги расчистите остатоците од снег.
- Ако е можно, исфрлајте го снегот во правецот на ветрот. Проверете ги растојанието и правецот на расфрлање на снегот.
- Намалете ги вртежите на моторот пред да го изгаснете.

#### Ѓубре и камчиња

- За да ја намалите количината на прашина што ќе се подига со четката, работете со мала брзина на вртење на четката.

Или работете кога времето е влажно или врне снег, или откако врнело.

- Ако на теренот има камчиња, регулирајте ја висината на четката лесно да ги чисти камењата избегнувајќи нивно отфрлање со што може да доведе до можни повреди или оштетувања.

### Неодреден отпад

- Намалете ја брзината на движење и работете без да ја користите целата ширина за работа на машината.

## 6.6 ПО РАБОТАТА

- Исчистете ја машината (пасус 7.4).
- Поместете ги сите команди напред и назад неколку пати.
- Проверете дали придушувачот е исклучен.
- Проверете дали деловите се разлабавени или оштетени. Ако е потребно, заменете ги оштетените делови и затегнете ги разлабавените шrafoви и навртки.

 **Не покривајте ја машината додека не се изладат моторот и придушувачот.**

## 7. ОДРЖУВАЊЕ

### 7.1 ОПШТО

**ВАЖНО** Безбедосните мерки што треба да се следат во текот на одржувањето се наведени во пас. 2.4. Строго придржувајте се до тие упатства за да избегнете сериозни ризици или опасности.

 **сите постапки за интервенција и одржување треба да се извршат кога машината е застаната и моторот е изгаснат. Извадете го клучот и прочитајте го соодветното упатство пред да започнете какви било дејства за одржување или поправка.**

 **носете соодветни обувки, ранавици и очила пред да работите на одржување.**

- Зачестеноста и висот на интервенција се дадени во „Табелата за одржување“. Табелата го прикажува опсегот што ќе ви помогне при одржување на ефикасноста и безбедноста на машината. Во неа се прикажани главните интервенции и предвидените интервали за секоја од ставките. Извршете ја соодветната постапка пред првата појава.

- Употребата на резервни делови и дополнителна опрема коишто не се оригинални, може да доведе до несакани ефекти врз работата и безбедноста на машината. Производителот ја отфрла сета одговорност во случај на штети или повреди предизвикани од такви производи.
- Оригиналните резервни делови се набавуваат во сервисните центри или кај авторизираните застапници.

**ВАЖНО** Сите работи за одржување и регулација коишто несе опишани во ова упатство треба да се извршат кај застапникот или во овластен сервис.

### 7.2 ПОЛНЕЊЕ ГОРИВО

За да наполните гориво:

1. Одвртете го капачето за затворање на резервоарот и извадете го (сл. 10.F).
2. Ставете ја инката (сл. 10.G).
3. Наполнете гориво и извадете ја инката (сл. 10.G).
4. По полнењето, зашрафете го докрај капачето за горивото и исчистете ако ви се пролеало од него (сл. 10.F).

**ЗАБЕЛЕШКА** Не полнете го резервоарот со гориво до грлото.

**ЗАБЕЛЕШКА** Користете само гориво што е посочено во табелата со технички податоци. Не користете други типови гориво. Може да користите еколошко гориво, како што е зелен бензин. Составот на овој бензин има мало влијание врз луѓето и животната средина. Не се познати негативни ефекти за употребата на овој бензин. Во продажбата има разни видови зелен бензин и за нив немаме прецизни податоци во однос на нивната употреба. Најдобро е да ги проверите информациите што ги доставува производителот на зелениот бензин.

**ЗАБЕЛЕШКА** Горивото испарува и не треба да се остава во резервоарот повеќе од 30 дена. Пред одложување на подолг период, оставете малку гориво во резервоарот со што ќе го завршите користењето (поглавје 8).

### 7.3 КОНТРОЛА / ДОПОЛНУВАЊЕ МАСЛО ВО МОТОРОТ

 **Проверете го нивото на масло пред секоја употреба.**

**ЗАБЕЛЕШКА** Машината се доставува без масло за моторот.

### 7.3.1 Контрола / надолнување

Постапка:

- Ставете ја машината на рамно за контролата.
- Исчистете околу оската. Одвртете и извадете ја. Исчистете ја оската (сл. 10.H).
- Вметнете ја оката докрај без да ја завртите.
- Повторно извадете ја. Проверете го нивото на масло.
- Надолпнете до помош на продолжна инка (сл. 3.E), ако нивото е под знакот за „MAX“ (максимум) (сл. 12)
- За правилната постапка за замена, видете пасус 7.3.2

**!** *Не преполнувајте бидејќи тоа може да доведе до прегревање на моторот. Ако нивото е над знакот за „MAX“, испуштете масло додека не го достигнете точното ниво.*

**ЗАБЕЛЕШКА** *Видете ја „Табелата со технички податоци“ за типот на маслото.*

### 7.3.2 Замена

**!** *Моторното масло може да биде многу врело ако се дојде во контакт со него веднаш по застанување на моторот. Затоа, оставете го моторот да се лади неколку минути пред да го извадите маслото.*

Менувајте го маслото согласно периодите дадени во „Табелата за одржување“.

Менувајте го маслото почесто ако моторот работи во тешки услови.

Постапете како што следи:

1. Поставете ја машината на рамна површина.
2. Поставете го садот за собирање соодветно на цевката за празнење.
3. Извадете го капачето за полнење масло (сл. 10.H).
4. Извадете го капачето за празнење (сл. 10.I).
5. Соберете го маслото во садот.
6. Затворете го капачето за празнење на маслото.
7. Исчистете ако ви се пролеало од маслото.
8. Наполнете ново масло. Видете „Табела со технички податоци“ за количината на маслото.
9. По секое полнење, запалете го моторот и оставете го на минимум 30 сек.
10. Проверете дали ви протекува масло.
11. Изгасете го моторот. Почекајте 30 секунди и проверете го нивото на маслото

одново. Ако е неопходно, видете и „контрола/дополнување“ (пасус 7.3.1).

**ВАЖНО** *Однесете го маслото за фрлање согласно локалните закони.*

### 7.4 ЧИСТЕЊЕ

**!** *Вршете ги постапките за чистење со изгасната машина. Не обидувајте се да го извадите заглавениот материјал во четката пред:*

- *Да ги пуштите командите за четката и движење.*
- *Да го изгасите моторот.*

Секогаш чистете ја машината по употребата. За чистење, придржувајте се до следните упатства:

- Чистете го моторот со четкичка и/или воздух под притисок.
- Не истурајте вода директно врз моторот.
- По чистењето со вода, запалете ја машината и свртете ја четката за да ја отстраните водата којашто може да навлезе во перничината и да предизвика дефект.

**ВАЖНО** *никогаш не користете вода под висок притисок. Може да ги оштети електричните делови.*

### 7.5 СВЕЌИЧКА

Однесете ја машината кај овластен сервисер ако треба да се работи на свеќичката. Погледнете ги табелата за одржување и табелата за несоодветна работа за соодветни интервенции на свеќичката.

### 7.6 ГОРИВО

Горивото е одредено од производителот. Погледнете ја табелата за несоодветна работа за да проверите дали е неопходно да интервенирате кај горивото (поглавје 12).

### 7.7 ЧИСТЕЊЕ НА ФИЛТЕРОТ ЗА ВОЗДУХ

1. Одвртете го копчето на капакот за филтерот (сл. 13.A) и извадете го (сл. 13.B).
2. Одвртете го копчето (сл. 13.C) и извадете го филтерот (сл. 13.D).
3. Исчистете го филтерот издувувајќи го со воздух под притисок однатре и однадвор.

4. Проверете дали филтерот има знаци на оштетување бидејќи така треба да се замени.
5. Поставете го редоследно филтерот(сл. 13.D), копчето (сл. 13.C), капачето (сл. 13.B) и копчето (сл. 13.A).

## 7.8 НАВРТКИ И ШРАФОВИ ЗА ФИКСИРАЊЕ

- Сите завртки, навртки и лостови одржувајте ги соодветно зацврстени за да сте сигурни дека косачката е безбедна за работа.

## 8. ОДЛОЖУВАЊЕ

Кога машината треба да се одложи на период подолг од 30 дена:

1. Сменете го маслото за моторот ако оваа постапка не е спроведена во претходните три месеци.
2. Темелно исчистете ја машината.
3. Проверете дали на машината има оштетувања Ако е неопходно, извршете ги поправките
4. Ако лакот е оштетен, премачкајте за да спречите 'рѓосување.
5. Заштитете ги металните површини подложни на 'рѓосување.
6. Одложете ја машината во затворен простор ако е можно.
7. Избегнувајте да поставувате тешки предмети врз четката и картерот за да ја заштитите четката. Тежината може да ја деформира четката со што ќе стане неупотреблива.

## 9. ПОМОШ И ПОПРАВКА

Ова упатство ги претставува сите неопходни индикации за управување со машината и за правилно одржување што ги извршува корисникот. Сите интервенции за регулација и одржување што не се опишани во ова упатство треба да ги спроведе застапникот или специјализиран сервисен центар бидејќи знаат како и ги имаат неопходните инструменти со коишто работата ќе се заврши правилно, земајќи го во предвид првобитниот степен на безбедност и условите на машината. Сите операции што се изведени на несоодветен начин и од неквалификувани

лица придонесуваат да се изгуби секоја форма на гаранција и секој облик на обврска на производителот.

- Само овластените сервиси за помош може да ги извршуваат поправките и одржувањето што се под гаранција.
- Овластените сервисни центри користат само оригинални резервни делови. Оригиналниите резервни делови и дополнителна опрема се специјално дизајнирани за машината.
- Резервните делови и дополнителна опрема коишто не се оригинални, не се одобрени. Употребата на неоригинални резервни делови и дополнителна опрема ја отфрла гаранцијата.
- Препорачуваме да ја однесете машината во овластен сервисен центар секојпат кога треба да се работи на одржување, поправка или проверка на безбедносните уреди.

## 10. ОПСЕГ НА ГАРАНЦИЈАТА

Гаранцијата ги покрива сите штети на материјалите и производството. Корисникот треба внимателно да ги следи сите упатства кои се дадени до приложената документација. Гаранцијата не ги покрива штетите настанати затоа што:

- Не сте се запознале со приложената документација.
  - Не сте внимателни.
  - Употребата и монтирањето не се правилни или конзистентни.
  - Се користат резервни делови коишто не се оригинални.
  - Се користи дополнителна опрема која не е одобрена ниту доставена од производителот.
- Гаранцијата не покрива и:
- нормално абеење на потрошните материјали како што се ремените на преносот, светлата, тркалата, навртките и јажињата.
  - Нормално абеење.
  - Мотори. Опфатени се со гаранцијата на производителот на моторот под одредени услови и состојби.

Купувачот е заштитен со соодветните државни закони. Правата на купувачот кои се предвидени во дадените државни закони на ниеден начин не ја лимитираат оваа гаранција.

## 11. ТАБЕЛА ЗА ОДРЖУВАЊЕ

Интервенција	Период		Пасус
	Првпат	Последователно секои	
<b>МАШИНА</b>			
Контрола на сите спојки	-	Пред секоја употреба	7.7
Безбедносни контроли / проверка на командите	-	Пред секоја употреба	6.2
Општо чистење и контрола	-	На крајот на секоја употреба	7.4
<b>МОТОР</b>			
Чистење на свеќичката	-	25 часа / по секоја сезона	***
Замена на свеќичката	-	100 часа / по секоја сезона	***
Контрола/дополнување на маслото за моторот	-	5 часа / по секоја употреба	7.3.1
Замена на маслото за моторот	5 часа	50 часа / по секоја сезона	7.3.2
Чистење на филтерот за воздух	-	10 часа / по секоја употреба	7.4

\*\*\* Интервенции што треба да се спроведат кај застапникот или во овластен сервисен центар.

## 12. НЕСООДВЕТНА РАБОТА

НАЈДЕНА	МОЖНА ПРИЧИНА	РЕШЕНИЕ
1. Нема палење	Копчето за палење е во позиција OFF (исклучено).	Поставете го копчето за палење во позиција ON (вклучено).
	Нема гориво	Надодолнете го резервоарот со чисто гориво.
	Придушувачот е исклучен	Вклучете го придушувачот.
	Поттикнувачот не е притиснат	Притиснете го поттикнувачот
	Моторот е задушен.	Почекајте неколку минути пред да запалите. Не притискајте го поттикнувачот и исклучете го придушувачот.
	Свеќичката е оштетена	Контактирајте со овластен сервисен центар
	Горивото е старо	Контактирајте со овластен сервисен центар
	Има вода во горивото	Контактирајте со овластен сервисен центар
2. Има загуба во моќноста.	Се исфрла многу материјал	Намалете ја брзината
	Капачето на резервоарот со гориво е покриено со ѓубре или снег.	Исчистете ги ѓубрето, снегот или камчињата одгоре и околу капачето на резервоарот.

Контактирајте со застапникот за помош ако проблемите опстојуваат откако сте ги направиле горепосочените операции.

<b>НАЈДЕНА</b>	<b>МОЖНА ПРИЧИНА</b>	<b>РЕШЕНИЕ</b>
3. Моторот работи на минимум и неправилно	Придушувачот е вклучен	Исклучете го придушувачот.
	Горивото е старо	Контактирајте со овластен сервисен центар
	Има вода во горивото	Контактирајте со овластен сервисен центар
	Горивото треба да се смени	Контактирајте со овластен сервисен центар
4. Прекумерни вибрации	Разлабавени делови или оштетена четка.	Затегнете ги сите уреди за фиксирање Заменете ги оштетените делови во овластен сервисен центар
	Рачката не е поставена правилно	Проверете дали рачката е фиксирана во својата положба
5. Загуба или бавно исфрлање на материјалите	Заглавена четка	Отстранете ги евентуалните остатоци и страни предмети од четката.
	Четката е многу оддалечена од теренот.	Регулирајте ја висината на тркалцата.
6. Погонот не функционира	Кабелот од командата за активирање на погонот не е регулиран правилно.	Контактирајте со овластен сервисен центар

Контактирајте со застапникот за помош ако проблемите опстојуваат откако сте ги направиле горепосочените операции.



## INHOUDSOPGAVE

1. ALGEMEEN.....	1
2. VEILIGHEIDSVORSCHRIFTEN.....	2
2.4 Onderhoud, stalling en vervoer .....	3
3. LEER DE MACHINE KENNEN .....	4
3.1 Beschrijving machine en beoogd gebruik .....	4
3.2 Veiligheidssignalen .....	4
3.3 Identificatielabel .....	5
3.4 Belangrijkste onderdelen .....	5
4. MONTAGE.....	5
4.1 Onderdelen voor de montage .....	5
4.2 Montage commandokabels voortbeweging en borstel .....	5
4.3 Montage van de steel .....	6
4.4 Montage versnellingsbak .....	6
4.5 Montage commando richting borstel .....	6
5. BEDIENINGSELEMENTEN.....	6
5.1 Contactschakelaar .....	6
5.2 Commando versnelling .....	6
5.3 Commando choke .....	6
5.4 Primer .....	6
5.5 Handvat voor handmatige start .....	6
5.6 Commando voor elektrische start .....	7
5.7 Commando voortbeweging .....	7
5.8 Commando borstel .....	7
5.9 Versnellingshendel .....	7
5.10 Hendel richting borstel .....	7
5.11 Schakelaars koplampen .....	7
6. GEBRUIK VAN DE MACHINE .....	7
6.1 Voorafgaande werkzaamheden.....	7
6.2 Veiligheidscontroles .....	7
6.3 Start / werk .....	8
6.4 Stoppen .....	9
6.5 Suggesties voor het gebruik.....	9
6.6 Na het gebruik.....	10
7. ONDERHOUD .....	10
7.1 Algemeen.....	10
7.2 Brandstof bijvullen.....	10
7.3 Controle / bijvullen motorolie .....	10
7.4 Reiniging .....	11
7.5 Bougie.....	11
7.6 Carburator .....	11
7.7 Reiniging filter water.....	11
7.8 Moeren en schroeven voor bevestiging.....	11
8. STALLING.....	11
9. ASSISTENTIE EN HERSTELLINGEN .....	12
10. GARANTIEDEKking .....	12
11. TABEL ONDERHOUD .....	12
12. IDENTIFICATIE PROBLEMEN.....	13

## 1. ALGEMEEN

### 1.1 HOE DE HANDLEIDING LEZEN

In de tekst van de handleiding worden enkele paragrafen, die gegevens van bijzonder belang bevatten met betrekking tot de veiligheid of de werking, gekenmerkt door diverse symbolen die de volgende betekenis hebben:

**OPMERKING** of **BELANGRIJK** *verstrek*  
*nadere gegevens of andere elementen ter*  
*aanvulling op hetgeen daarvoor vermeld is,*  
*om te voorkomen dat de machine beschadigd*  
*wordt of dat er schade veroorzaakt wordt.*

Het symbool  wijst op een gevaar. Veronachtzaming van de waarschuwing leidt tot mogelijke persoonlijke letsels of letsels aan anderen en/of schade.

.....  
• De paragrafen die aangegeven zijn .....  
• met een grijze stippen-boord wijzen op .....  
• optionele kenmerken die niet aanwezig zijn .....  
• op alle modellen die in deze handleiding .....  
• beschreven zijn. Controleer of het kenmerk .....  
• aanwezig is op het model in kwestie. ....

De aanwijzingen “voor”, “achter”, “rechts” en “links” hebben betrekking op de zithouding van de bestuurder.

### 1.2 REFERENTIES

#### 1.2.1 Afbeeldingen

De afbeeldingen in deze gebruiksaanwijzingen zijn genummerd 1, 2, 3 enz.  
De onderdelen die op de afbeeldingen zijn aangegeven, zijn gekentekend met de letters A, B, C enz.  
Een verwijzing naar het onderdeel C in afbeelding 2 wordt aangegeven met de tekst: “Zie afbeelding 2.C” of eenvoudigweg “(afb. 2.C)”.  
De afbeeldingen zijn indicatief. De effectieve delen kunnen wijzigen ten opzichte van wat aangegeven is.

#### 1.2.2 Titels

De handleiding is onderverdeeld in hoofdstukken en paragrafen. De titel van de paragraaf “2.1 Training” is een ondertitel van

"2. Veiligheidsvoorschriften". De verwijzingen naar titels of paragrafen zijn aangegeven met de afkorting hfdst. of par. en het desbetreffend nummer. Voorbeeld: "hfdst. 2" of "par. 2.1".

## 2. VEILIGHEIDSVOORSCHRIFTEN

### 2.1 TRAINING

 **Lees deze aanwijzingen aandachtig alvorens de machine te gebruiken.**

 **Zorg dat u vertrouwd raakt met de bedieningsknoppen en in staat bent de machine op de juiste wijze te gebruiken. Leer de motor snel af te zetten. Het niet in acht nemen van de voorschriften en instructies kan brand en/of ernstige letsels veroorzaken. Bewaar alle waarschuwingen en instructies om ze in de toekomst te kunnen raadplegen.**

- Laat nooit toe dat de machine gebruikt wordt door kinderen of door personen die niet vertrouwd zijn met deze aanwijzingen. De minimale leeftijd van de gebruiker kan landelijk gereguleerd zijn.
- Gebruik de machine nooit indien de gebruiker vermoed of onwel is, of indien hij geneesmiddelen, drugs, alcohol of andere stoffen ingenomen heeft die een negatieve invloed kunnen hebben op zijn reactievermogen en aandacht.
- Denk eraan dat de persoon die de machine bedient of de gebruiker aansprakelijk is voor ongevallen en onvoorziene gebeurtenissen die personen of hun eigendommen kunnen overkomen. Het valt onder de verantwoordelijkheid van de gebruiker om de risico's, die het terrein waarop hij moet werken met zich mee kan brengen, te beoordelen en om alle nodige voorzorgsmaatregelen te treffen met het oog op zijn eigen veiligheid en die van anderen, met name op hellingen, hobbelpaden, gladde of instabiele terreinen.

### 2.2 VOORAFGAANDE WERKZAAMHEDEN

#### **Persoonlijke beschermingsmiddelen (PBM)**

- Gebruik de sneeuwruimer niet zonder geschikte kledij te dragen.
- Draag schoenen die een goede stabiliteit toestaan op gladde oppervlaktes.
- Draag steeds een bril of een vizier tijdens het gebruik, tijdens het onderhoud of tijdens de herstellingen. De werking van aangedreven machines kan vreemde voorwerpen in de ogen doen schieten.

- Gebruik geluiddempende gehoorbescherming.

#### **Werkzone / Machine**

- Controleer de zone die gereinigd moet worden zorgvuldig en verwijder eventuele duidelijk zichtbare vreemde voorwerpen. Bijvoorbeeld deurmaten, sleeën, planken, draden, enz.
- Controleer of alle commando's die bewegende organen in werking zetten, uitgeschakeld zijn vooraleer de motor op te starten.

#### **Benzinemotoren: brandstof**

- Waarschuwing: de brandstof is zeer ontvlambaar. Voorzichtig hanteren!
- Bewaar de benzine steeds in geschikte houders.
- Vul enkel benzine bij met een vultrechter en in open lucht; rook niet tijdens deze handelingen.
- Vul de benzine bij vooraleer de motor aan te schakelen. Open de dop van het reservoir niet en vul geen benzine bij wanneer de motor aangeschakeld of nog warm is.
- Indien er brandstof lekt, mag men de motor niet opstarten, maar moet men de machine uit de zone halen waar de brandstof gelekt is en onmiddellijk alle sporen van brandstof van de machine of van het terrein reinigen.
- Draai de dop van het reservoir en van de houders van de brandstof goed dicht.
- Zorg ervoor dat de brandstof niet in aanraking komt met de kledij en trek in ieder geval steeds nieuwe kleren aan vooraleer de motor op te starten.

### 2.3 TIJDENS HET GEBRUIK

#### **Werkzone**

- Gebruik de machine niet in omgevingen met gevaar op ontploffing, in aanwezigheid van ontvlambare vloeistoffen, gas of stof. Elektrische contacten of mechanische wrijvingen kunnen vonken veroorzaken die het stof of de dampen kunnen doen ontbranden.
- Schakel de motor niet aan in gesloten ruimtes, waar er zich gevaarlijke koolstofmonoxidedampen kunnen vormen. De machine dient altijd in de open lucht of in een goed geventileerde ruimte gestart te worden! Denk er altijd aan dat de uitlaatgassen giftig zijn!
- Enkel bij daglicht of met goed kunstmatig licht en bij goede zichtbaarheid reinigen.
- Verwijder personen, kinderen en dieren uit de werkzone. De kinderen moeten onder toezicht van een andere volwassene staan.
- Let bijzonder goed op wanneer de machine gebruikt wordt op grindwegen, voetpaden en straten of wanneer men deze oversteekt. Let op verborgen gevaren.



- Let goed op het verkeer, wanneer de machine dicht bij de straat gebruikt wordt.

### Gedrag

- Richt de sneeuwruimer niet tegen de wind in, of in de richting van personen, dieren, voertuigen, woningen of wat dan ook schade kan ondergaan omwille van het weggeruimde materiaal. Laat niemand voor de machine stilstaan.
- Gebruik de machine nooit nabij omheiningen, auto's, vensters, glazen hekken, enz. zonder de richting van de borstel degelijk afgesteld te hebben.
- Houd handen en voeten op afstand van de roterende organen. Houd de beschermende carter van de borstel steeds schoon.
- Indien de machine tegen vreemde voorwerpen stoot of abnormale geluiden maakt, schakel dan de motor uit, wacht tot de bewegende delen stil staan en controleer aandachtig de machine om na te gaan of er geen schade is. Trillingen wijzen over het algemeen op een probleem. Herstel eventuele schade alvorens de machine opnieuw te gebruiken.
- Vooraleer zich van de machine te verwijderen, moet men de motor uitzetten en alle commando's uitschakelen.
- Vooraleer herstellingen, reinigingen, inspecties, afstellingen uit te voeren, moet men de motor uitschakelen en wachten tot de bewegende delen stil staan (tenzij uitdrukkelijk anders aangegeven in de instructies). Ontkoppel de kabels van de elektrische motor. (Optie)
- Raak de delen van de motor die zich tijdens het gebruik opwarmen, nooit aan. Risico op brandwonden.
- Gebruik de machine niet op gladde oppervlakte aan hoge transportsnelheden. Let op wanneer u achteruit rijdt. Kijk achteruit voor en na het achteruit rijden om u ervan te verzekeren dat er geen hindernissen zijn.
- Schakel de borstel uit wanneer de machine vervoerd of niet gebruikt wordt.
- Verzeker u er steeds van dat u een goed evenwicht hebt en het handvat stevig vast hebt. Stap, loop nooit.

### Beperkingen voor het gebruik

- Gebruik de machine nooit dwars op een helling. Ga steeds van boven naar beneden, en vervolgens van beneden naar boven. Wees voorzichtig wanneer u van richting verandert op een helling. Vermijd steile hellingen.
- Gebruik de machine niet indien de beschermingen onvoldoende zijn of indien de veiligheidsinrichtingen niet correct geplaatst zijn.

- De veiligheidsinrichtingen niet uitschakelen of schenden.
- Wijzig de afstellingen van de motor niet, en overbelast hem niet. Indien de motor aan een te hoog toerental werkt, verhoogt het risico op persoonlijke letsels.
- Overbelast de machine niet door ze aan een te hoge snelheid te laten werken.
- Steek de handen niet in de beschermende carter van de borstel zonder eerst de motor uitgezet te hebben en gewacht te hebben tot de bewegende delen stil staan.

## 2.4 ONDERHOUD, STALLING EN VERVOER

Regelmatig onderhoud en een correcte stalling garanderen de veiligheid van de machine.

**⚠ De defecte of beschadigde onderdelen moeten vervangen en niet gerepareerd worden. Gebruik uitsluitend originele reserveonderdelen: het gebruik van niet originele en/of niet goed gemonteerde onderdelen beïnvloedt de veiligheid van de machine, kan ongelukken of persoonlijk letsel aanrichten en de fabrikant kan hiervoor niet aansprakelijk gesteld worden.**

### Onderhoud

- Indien het reservoir geleidigd moet worden, moet dit aan de open lucht en bij koude motor gebeuren.
- Om het risico op brand te verminderen, moet men regelmatig controleren of er geen lekken van olie en/of brandstof zijn.

### Stalling

- Laat geen brandstof in het reservoir wanneer de machine opgeborgen wordt in een gebouw waar de dampen van de brandstof in contact kunnen komen met vrije vlammen, vonken of hittebronnen.
- Laat de motor afkoelen alvorens de machine in een gesloten ruimte op te bergen.
- Lees steeds de gebruiksaanwijzingen voor belangrijke details indien de machine gedurende een lange periode bewaard moet worden.

### Vervoer

- Indien de machine op een vrachtwagen of een aanhangwagen vervoerd moet worden, dient men oppritten met geschikte weerstand, breedte en lengte te gebruiken.
- Laad de machine met de motor uitgeschakeld, en duw ze op de oprit, met behulp van een geschikt aantal personen.
- Sluit de brandstofkraan (indien voorzien) tijdens het transport en verzeker de machine degelijk aan het transportmiddel met kabels of kettingen.

## 2.5 BESCHERMING VAN DE OMGEVING

De milieubescherming moet een belangrijk en prioritair aspect vormen voor het gebruik van de machine, ten gunste van de civiele samenleving en de omgeving waarin we leven.

- Wees geen storend element voor uw bureu.
- Volg nauwgezet de plaatselijke normen voor het verwerken van de verpakking, olie, brandstof, filters, versleten delen of eender welk element met een sterke invloed op de omgeving; dit afval mag niet met de huisafval weggevoerd worden, maar moet gescheiden worden en aan speciale verzamelcentra toevertrouwd worden, die de recyclage van de materialen zullen verzorgen.
- Bij het buiten bedrijf stellen van de machine, mag deze nooit in het milieu achtergelaten worden maar moet ze naar een opvangcentrum gebracht worden, volgens de geldende plaatselijke normen.

## 3. LEER DE MACHINE KENNEN

### 3.1 BESCHRIJVING MACHINE EN BEOOGD GEBRUIK

**Deze machine is een ruimer.**

De machine is voorzien van een borstel, beschermd door een carter, die het materiaal frontaal wegruimt. De borstel wordt aangedreven door de motor die ook de tractie aan de machine geeft. De machine wordt bediend aan de hand van de bedieningsknoppen op het instrumentenpaneel. De bediener kan de machine bedienen en de belangrijkste commando's inschakelen terwijl hij steeds rechtop blijft staan, op de bedieningsplaats, achter de machine.

#### 3.1.1 Voorzien gebruik

Deze machine is ontworpen en gebouwd voor het ruimen, verwijderen en wegschieten van afval van voetpaden, tuinen, opritten en andere oppervlaktes op het niveau van de grond. De sneeuwruimer mag enkel gebruikt worden om materiaal zoals bladeren, sneeuw, gruis, kiezel en kleine afval weg te ruimen.

#### 3.1.2 Onjuist gebruik

Eender welk ander gebruik, dat afwijkt van wat hierboven beschreven is, kan gevaarlijk zijn en schade berokkenen aan personen en/of zaken. De volgende situaties behoren tot het onjuist gebruik (bijvoorbeeld, maar niet uitsluitend):

- De machine gebruiken op oppervlaktes boven het niveau van de grond, zoals daken van woningen, garages, veranda's of gebouwen.
- Ladingen trekken of duwen
- Kinderen of andere passagiers te vervoeren.

**BELANGRIJK** *Het onjuist gebruik brengt verval van zowel de garantie als de aansprakelijkheid van de fabrikant teweeg waardoor de gebruiker zelf verantwoordelijk is voor schade of letsel die hijzelf of anderen oplopen.*

#### 3.1.3 Type gebruiker

Deze machine is bestemd voor gebruik door consumenten, d.w.z. door niet professionele bedieners. Ze is bestemd voor een "amateurieel gebruik".

**BELANGRIJK** *De machine mag steeds slechts door een enkele bediener gebruikt worden.*

## 3.2 VEILIGHEIDSSIGNALLEN

Er zijn verschillende symbolen op de machine aanwezig (afb. 4). Hun taak is de bediener te herinneren aan het gedrag dat hij moet aanhouden om de machine met de nodige aandacht en voorzichtigheid te gebruiken. Betekenis van de symbolen:

**LET OP!**



**LET OP!** Lees de aanwijzingen alvorens de machine te gebruiken.



**GEVAAR!** Wegschietende voorwerpen. De borstel niet op omstanders of dieren richten.



**GEVAAR!** Het werkgebied vrij houden van personen, kinderen en dieren.



**GEVAAR!** Houd handen en voeten op afstand van de draaiende delen.



**GEVAAR!** Draag gehoorbescherming.



**GEVAAR!** Draag een veiligheidsbril.



**GEVAAR!** Bij de motoren komt koolmonoxide vrij. De machine NIET starten in gesloten ruimtes.





**GEVAAR!** De brandstof is ontvlambaar en explosief. De motor uitzetten en laten afkoelen vooraleer benzine bij te vullen.



**GEVAAR!** Risico op brand of ontploffing. Niet roken, geen vrije vlammen of ontstekingsbronnen gebruiken.

**BELANGRIJK** *De beschadigde of onleesbaar geworden labels moeten vervangen worden. Vraag nieuwe labels aan uw eigen geautoriseerd Dienstcentrum.*

### 3.3 IDENTIFICATIETABEL

Het identificatielabel geeft de volgende gegevens aan (afb. 1):

1. Adres van de fabrikant
2. Machinetype
3. Geluidsniveau
4. CE-overeenstemmingskenteken
5. Toerental van de motor
6. Vermogen motor
7. Cilinderinhoud motor
8. Bouwjaar
9. Serienummer
10. Artikelcode

Schrijf de identificatiegegevens van de machine in de vakjes op het label aan de achterkant van de omslag.

**BELANGRIJK** *Gebruik de identificatienamen die aangegeven zijn op het identificatielabel van het product.*

**BELANGRIJK** *Gebruik de identificatienamen bij ieder contact met de geautoriseerde werkplaats.*

### 3.4 BELANGRIJKSTE ONDERDELEN

De machine bestaat hoofdzakelijk uit de volgende hoofdonderdelen (afb. 1):

- A. Frame
- B. Motor
- C. Reservoir brandstof
- D. Steel
- E. Instrumentenbord
- F. Beschermingscarter borstel
- G. Borstel
- H. Wiel'tjes
- I. Wiel
- J. Haken voor het toebehoren
- K. Koplampen (optie)

- L. Stekker voor elektrische toevoer

## 4. MONTAGE

Om vervoers- en opslagredenen worden sommige onderdelen van machine niet direct in de fabriek gemonteerd. Zij dienen na het uitpakken gemonteerd te worden aan de hand van de volgende instructies.

**⚠** *Het uitpakken en de vervollediging van de montage moeten uitgevoerd worden op een vlakke en stevige ondergrond, met voldoende ruimte voor de verplaatsing van de machine en de verpakkingen, en steeds met behulp van de geschikte instrumenten. Gebruik de machine niet vooraleer de aanwijzingen van de sectie "MONTAGE" teneinde gebracht te hebben.*

**BELANGRIJK** *De machine wordt zonder motorolie en brandstof geleverd.*

### 4.1 ONDERDELEN VOOR DE MONTAGE

De verpakking bevat de onderdelen voor de montage (afb. 3) die in de volgende tabel vermeld zijn:

Pos.	Beschrijving	Hoef.
A	Steel met staven en kabels reeds gemonteerd	1
B	Schroeven voor bevestiging steel	4
C	Moeren voor bevestiging steel	4
D	Trechter	1
E	Verlengbuis olie	1
F	Sleutel voor demontage bougie	1
G	Schroeven	1

#### 4.1.1 Uitpakken

1. Open de verpakking voorzichtig, let erop geen onderdelen te verliezen.
2. Raadpleeg de documentatie in de doos, inclusief deze gebruiksaanwijzingen.
3. Haal alle onderdelen die niet gemonteerd zijn uit de doos.
4. Haal de machine uit de doos.
5. Voer de doos en de verpakkingen af volgens de plaatselijke normen.

#### 4.2 MONTAGE COMMANDOKABELS VOORTBEWEGING EN BORSTEL

Haak het oog van de kabel vast (afb. 5).

**OPMERKING** *De kabels zijn reeds op het instrumentenbord gemonteerd.*

### 4.3 MONTAGE VAN DE STEEL

Bij de levering, is het instrumentenbord reeds aan de steel gemonteerd. De schroeven voor de montage van de steel op de machine, de schroeven voor bevestiging van de versnellingshendel en de schroeven voor de bevestiging van het commando voor de richting van de borstel worden in een afzonderlijke verpakking geleverd, die zich binnenin de verpakking van de machine bevindt. Ga als volgt te werk voor de montage:

1. Breng de twee uiteinden van de steel nabij (afb. 6.A) de steun (afb. 6.B).

Plaats de afstandhouders (afb. 6 C) en lijn ze uit ten opzichte van de gaten, rekening houdende met de correcte doorsnede (kleine gleuf naar buiten, grotere gleuf naar buiten).

2. Plaats de schroeven en de bouten in de gaten en blokkeer ze.

#### 4.3.1 Montage van de handvaten van de hendels

1. Draai ieder handvat vast in de schroefstaaf van de versnellingshendel (afb. 9.A) en in de schroefstaaf van de hendel voor het richten van de borstel (afb. 9.B).
2. Sluit de bevestigingsbout af.

### 4.4 MONTAGE VERSNELLINGSBAK

1. Haal het rondsel (afb. 7.B) en de splitpen (afb. 7.C) die voordien geassembleerd werden uit het scharnier (afb. 7.A).
2. Plaats het scharnier (afb. 7.A) van het commando van de versnelling in de opening van de hendel (afb. 7.D) om deze aan de aandrijving te verbinden.
3. Bevestig het rondsel (afb. 7.B) en de splipen (afb. 7.C).

### 4.5 MONTAGE COMMANDO RICHTING BORSTEL

1. Haal de voordien geassembleerde moer (afb. 8.B) uit het scharnier (afb. 8.A) van het commando voor de richting van de borstel.
2. Plaats het scharnier (afb. 8.A) van het commando van de richting van de borstel in de opening van de hendel (afb. 8.C).
3. Klem de moer vast (afb. 8.B).

## 5. BEDIENINGSELEMENTEN

### 5.1 CONTACTSCHAKELAAR

Staat toe de motor te stoppen en te starten. De contactschakelaar heeft twee standen (afb. 10.A):

1. Schakelaar op stand OFF - de motor stopt en kan niet opgestart worden.
2. Schakelaar op stand ON - de motor kan opgestart en in dienst gezet worden.

### 5.2 COMMANDO VERSNELLING

Stelt het aantal toeren van de motor af.

De op het plaatje aangegeven posities stemmen overeen met (afb. 10.B):



1. **Vol toerental.** Steeds te gebruiken bij het opstarten van de motor en tijdens de werking.



2. **Minimum.** Te gebruiken wanneer de motor warm genoeg is tijdens de parkeerfasen.

### 5.3 COMMANDO CHOKE

Dit wordt gebruikt om de motor koud op te starten. Het commando van de choke heeft twee standen (afb. 10.C):



Links - De choke is ingeschakeld (voor koud starten).

Rechts - De choke is uitgeschakeld (normale werking en warm starten).

### 5.4 PRIMER

Druk op het rubberen commando van de primer om brandstof in de zuigcollector van de carburator te spuiten, en zo het opstarten bij koude motor te vereenvoudigen (afb. 10.D).

### 5.5 HANDVAT VOOR HANDMATIGE START

Dit staat de handmatige start van de motor toe (afb. 10.E).

### 5.6 COMMANDO VOOR ELEKTRISCHE START

Dit staat de elektrische start van de motor toe (afb. 10.J) wanneer de machine verbonden is aan het elektrisch net met de stekker met drie polen, voorzien van aarding (afb. 10.K).

## 5.7 COMMANDO VOORTBEWEGING

Dit commando staat de voortbeweging van de machine toe.

- Laat de machine vooruit bewegen, breng het commando omlaag (afb. 9.D) tot dit tegen het handvat komt.
- Wanneer dit losgelaten wordt, stopt de vooruitbeweging van de machine en keert de hendel automatisch terug naar zijn aanvankelijke positie.

- Als het commando voor voortbeweging samen met het commando van de borstel ingeschakeld wordt (afb. 9.C), blijft deze ingeschakeld ook nadat hij losgelaten wordt. Hij wordt enkel uitgeschakeld wanneer het commando van de borstel uitgeschakeld wordt (afb. 9.C) (voor vooringestelde machines).

## 5.8 COMMANDO BORSTEL

Dit commando schakelt de rotatie van de borstel in.

- Om de rotatie van de borstel in te schakelen, brengt men het commando omlaag (afb. 9.C) tot tegen het handvat.
- Indien enkel het commando van de borstel ingeschakeld wordt, zal de rotatie van de borstel stoppen wanneer het commando losgelaten wordt, en zal het commando automatisch naar de oorspronkelijke stand terugkeren.

## 5.9 VERSNELLINGSHENDEL

De machine is voorzien van een versnellingsbak die ingeschakeld kan worden met een hendel (afb. 9.A):

- /6 standen voor de regeling van de vooruitversnelling
- 2 standen voor de regeling van de achteruitversnelling

## 5.10 HENDEL RICHTING BORSTEL

De richting van de borstel wordt afgesteld aan de hand van een hendel (afb. 9.B) die toestaat de borstel naar de gewenste richting te draaien. Beweeg de hendel vooruit of achteruit naar een van de 3 beschikbare posities om de borstel te doen hellen.

- **Hendel vooruit** = 15° naar rechts.
- **Hendel in het midden** = 0° geen helling.
- **Hendel achteruit** = 15° naar links.

## 5.11 SCHAKELAARS KOPLAMPEN

Om de koplampen aan te zetten, brengt men de schakelaar naar stand I (afb. 9.E).

- **Koplampen aan** = schakelaar op stand I.

## 6. GEBRUIK VAN DE MACHINE

**BELANGRIJK** *De veiligheidsnormen die in acht genomen moeten worden tijdens het gebruik van de machine zijn beschreven in hfdst. 2. Neem deze aanwijzingen strikt in acht om geen ernstige risico's of gevaren te lopen.*

### 6.1 VOORAFGAANDE WERKZAAMHEDEN

Vooraleer de machine te gebruiken, moet men de aanwezigheid van brandstof en het oliepeil controleren. Voor de werkwijzen en de voorzorgsmaatregelen voor het bijvullen van brandstof en olie (zie par. 7.2 en par. 7.3).

De wielotjes dienen om de afstand van de borstel ten opzichte van het terrein te regelen, om de borstel niet te beschadigen.

Vooraleer de machine te gebruiken, moet men de wielotjes op de volgende wijze afstellen:

1. Haak de beveiliging los (afb. 11.A).
2. Verwijder de pin (afb. 11.B).
3. Breng de wielotjes omhoog / omlaag (afb. 11.C).
4. Plaats de pin weer op zijn plaats.
5. Plaats de beveiliging weer op zijn plaats.

1. Draai de zijdelingse knop los (afb. 11.D).
2. Verdraai het bovenste knopje (afb. 11.E) met de klok mee / tegen de klok in om de wielotjes omhoog/omlaag te brengen.
3. Zet het zijdelingse knopje vast (afb. 11.D).

### 6.2 VEILIGHEIDSCONTROLES

Verzeker u ervan de inhoud ervan begrepen te hebben alvorens verder te gaan. Voer bovendien de volgende veiligheidscontroles uit en controleer of de resultaten overeenstemmen met wat aangegeven is in de tabellen.

 **Voer steeds de veiligheidscontroles uit vooraleer de machine te gebruiken.**

### 6.2.1 Algemene controle

Object	Resultaat
Brandstofsysteem en verbindingen	Geen lekken
Elektrische kabels	Isolatie volledig intact Geen mechanische schade.
Oliecircuit	Geen lekken Geen schade.
Rijtest	Geen abnormale trillingen. Geen abnormaal geluid.

### 6.2.2 Test werking tractie en borstel

Actie	Resultaat
De machine opstarten (par. 6.3)	De wielen en de borstel moeten stil blijven.
<b>Test werking tractie</b>	
Druk op het commando voor voortbeweging (afb. 9.D).	De wielen doen de machine vooruit gaan.
Laat het commando voor voortbeweging los (afb. 9.D).	De wielen stoppen.
<b>Test werking borstel</b>	
Druk op het commando van de borstel (afb. 9.C).	De borstel begint te draaien.
Laat het commando van de borstel los.	De borstel stopt
<b>Test werking borstel en wielen</b>	
Houd het commando van de borstel ingedrukt (afb. 9.C), druk op het commando voor voortbeweging (afb. 9.D).	De borstel draait en de wielen laten de machine vooruit gaan.
Laat het commando voor voortbeweging los (afb. 9.D).	De wielen stoppen en de borstel blijft draaien.
Laat het commando van de borstel los (afb. 9.C).	De borstel stopt

 **Indien eender welke van deze resultaten verschilt van wat aangegeven is in de volgende tabel, mag de machine niet gebruikt worden! Breng de machine naar een dienstcentrum voor de nodige controles en herstelling.**

### 6.3 START / WERK

1. Plaats de contactschakelaar op ON (afb. 10.A).

### 6.3.1 Koud starten

1. Breng de versnellingshendel naar het volle toerental (afb. 10.B).
2. Schakel de choke in (afb. 10.C).
3. Druk twee of drie maal op het commando van de primer (afb. 10.D). Verzeker u ervan dat de opening bedekt is door de vinger wanneer u op het commando drukt.
4. Start met het elektrisch (par. 6.3.4) of handmatig commando (par. 6.3.3).
5. Schakel de choke uit (afb. 10.C).

**BELANGRIJK** *Alvorens de machine te gebruiken, moet men enkele minuten wachten tot de olie opgewarmd is.*

### 6.3.2 Warm starten

1. Breng de versnellingshendel naar het volle toerental (afb. 10.B).
2. Controleer of de choke uitgeschakeld is (afb. 10.C).
3. Start met het elektrisch of handmatig commando (zie hierna).

**BELANGRIJK** *Druk niet op de primer bij warm starten.*

### 6.3.3 Handmatig starten

Om de motor handmatig te starten, trek het handvat langzaam (afb. 10.E) naar buiten tot u een zekere weerstand voelt. Trek dan hard en vergezel het handvat bij het loslaten. Herhaal dit tot de motor start.

**OPMERKING** *Doe niet meer dan 3/4 pogingen om te vermijden de motor te blokkeren. Controleer de mogelijke redenen voor het mislukken van het starten in de "Tabel identificatie problemen".*

### 6.3.4 Elektrisch starten

 **Verzeker u ervan dat het toevoersysteem voorzien is van een aarding en een aardlekschakelaar.**

1. Steek de stekker van de toevoerkabel (afb. 10.K) in een contactdoos van 230V.
2. Druk op de startknop om de motor te starten.
3. Haal de stekker uit de contactdoos eens de motor gestart is.

### 6.3.5 Bedrijf

Doe als volgt om met de machine te werken:

- Richt de borstel met het daarvoor bestemde commando (afb. 1.G) in de gewenste richting.
- Regel de werking in functie van de baan en van de hoeveelheid te ruimen materiaal.
- Druk op het commando van de borstel (afb. 9.C) om de rotatie van de borstel in te schakelen.
- Druk op het commando voor voortbeweging (afb. 9.D) om de aandrijving in te schakelen.

**OPMERKING** *Gebruik de motor steeds bij vol toerental tijdens het gebruik van de machine.*

### 6.3.6 Sturen

De machine wordt gestuurd door ze in de gewenste richting te draaien.

### 6.3.7 Schakelen

De machine moet stilstaan om te schakelen.

Ga als volgt te werk om te schakelen:

- Stop de machine door het commando voor voortbeweging I (afb. 12.D) en het commando van de borstel (afb. 12.C) los te laten.
- Verplaats de schakelhendel naar de gewenste positie (afb. 12.A).
- Herneem de normale werking.

**BELANGRIJK** *Schakelen bij bewegende machine veroorzaakt schade aan het transmissiesysteem.*

## 6.4 STOPPEN

Om de machine te stoppen, laat men het commando van de borstel (afb. 9.C) en het commando voor voortbeweging (afb. 9.D) los. Om de machine uit te schakelen, plaats men de contactschakelaar op OFF (afb. 10.A).

 **Tracht de machine niet uit te schakelen aan de hand van het commando van de choke. Dit zou de motor kunnen beschadigen.**

 **De motor kan onmiddellijk na het uitschakelen zeer warm zijn. Raak de knalpot of de delen eraan niet aan. Gevaar op brandwonden.**

## 6.5 SUGGESTIES VOOR HET GEBRUIK

Deze machine kan gebruikt worden om verschillende soorten materiaal te ruimen, en in verschillende werkruimtes te werken.

## Aanwijzingen voor alle soorten terrein

- Houd steeds een snelheid voor de voortbeweging en van de borstel aan die geschikt zijn voor de condities en de hoeveelheid weg te ruimen materiaal, en stel ze af zodat het materiaal op constante wijze weggeruimd wordt.
- Oefen niet teveel druk uit op de borstel. Voor een geschikte arbeid is een diepte van 5-10 cm van de borstel voldoende voor de meeste werken.
- Verminder het toerental van de motor alvorens deze te stoppen.

## Grote zones

- In geval van onregelmatig of grof terrein, moet men de vooruitbewegingssnelheid verminderen om te vermijden dat de borstel opspringt en beschadigd wordt.
- Ruimen betekent een centrale doorgang creëren, door de zone in 2 delen te verdelen, en vervolgens die andere zones te ruimen. Dit vermindert de werklust op de borstel.

## Sneeuw

- De sneeuw wordt efficiënter verwijderd wanneer deze nog vers is. Ga nogmaals over reeds gereinigde zones om de sneeuwresten te verwijderen.
- Spuit de sneeuw, indien mogelijk, in de richting van de wind. Controleer de afstand en de richting van de weggeschoten sneeuw.
- Verminder het toerental van de motor alvorens deze te stoppen.

## Vuil en grind

- Om de hoeveelheid stof te verminderen dat opwaait tijdens het ruimen, moet men met een lage snelheid van de borstel werken. Indien mogelijk moet men bovendien bij voorkeur werken op vochtige of bewolkte dagen, of nadat het geregend heeft.
- In geval van grind, dient men de hoogte van de borstel af te stellen zodat de stenen niet aangeraakt worden en niet weggeschoten worden, wat schade zou kunnen veroorzaken.

## Zware afval

- Verminder de snelheid van de beweging en werk zonder de hele werkbreedte van de machine te gebruiken.

## 6.6 NA HET GEBRUIK

- Reinig de machine (par. 7.4).
- Beweeg alle commando's meerdere malen voor- en achteruit.
- Controleer of de choke ingeschakeld is.

- Controleer of er geen onderdelen los of beschadigd zijn. Vervang, indien nodig, de beschadigde delen en draai losgekomen schroeven en bouten aan.

 **Dek de machine niet af zolang de motor en de knalpot nog warm zijn.**

## 7. ONDERHOUD

### 7.1 ALGEMEEN

**BELANGRIJK** *De veiligheidsnormen die tijdens het onderhoud in acht genomen moeten worden, zijn beschreven in par. 2.4. Neem deze aanwijzingen strikt in acht om geen ernstige risico's of gevaren te lopen.*

 **Alle controles en werkzaamheden voor onderhoud moeten uitgevoerd worden bij stilstaande machine, en met de motor uitgeschakeld. Verwijder de sleutel en lees de bijgeleverde instructies alvorens enige reinigings-, of onderhoudswerkzaamheden te verrichten.**

 **Draag geschikte kledij, handschoenen en bril vooraleer onderhoud uit te voeren.**

- De frequenties en de soorten ingrepen zijn samengevat in de "Tabel Onderhoud". Het doel van de tabel is om uw machine een optimale conditie te laten behouden. Hierin staan de voornaamste ingrepen en de tijden waarop ze uitgevoerd moeten worden. Voer de desbetreffende handeling uit in functie van de eerstkomende vervaldatum.
- Het gebruik van niet originele wisselstukken en toebehoren kan negatieve gevolgen hebben op de werking en de veiligheid van de machine. De fabrikant wijst alle aansprakelijkheid af in geval van schade of letsels veroorzaakt door die producten.
- De originele wisselstukken worden geleverd door de geautoriseerde dienstcentra en wederverkopers.

**BELANGRIJK** *Alle werkzaamheden voor onderhoud en afstelling die niet in deze handleiding beschreven zijn, moeten uitgevoerd worden door uw Wederverkoper of door een gespecialiseerd Centrum.*

### 7.2 BRANDSTOF BIJVULLEN

Om brandstof bij te vullen:

1. Draai de dop van het reservoir los en verwijder hem (afb. 10.F).

2. Plaats de trechter (afb. 10.G).
3. Vul brandstof bij en verwijder de trechter (afb. 10.G).
4. Schroef de dop van het benzinereservoir na het bijvullen goed dicht en reinig eventuele lekken (afb. 10.F).

**OPMERKING** *Vul het benzinereservoir niet tot aan de rand.*

**OPMERKING** *Gebruik enkel de brandstof die aangegeven is in de tabel van de technische gegevens. Gebruik geen andere soorten brandstof. Het gebruik van ecologische brandstof, zoals alkylaatzbenzine, is toegestaan. De samenstelling van deze benzine heeft een kleinere impact op de personen en op de omgeving. Er werden geen negatieve gevolgen gemeld voortkomend uit het gebruik ervan. Er zijn ook soorten alkylaatzbenzine in de handel verkrijgbaar waarvoor men geen nauwkeurige gebruiksaanwijzingen kan geven. Voor meer informatie, raadt men aan de instructies en gegevens te raadplegen van de fabrikant van de alkylaatzbenzine.*

**OPMERKING** *Benzine is onderhevig aan bederf en mag niet langer dan 30 dagen in het reservoir blijven. Alvorens de machine gedurende een lange tijd op te bergen, dient men een voldoende hoeveelheid brandstof in het reservoir te laden om het laatste gebruik teneinde te kunnen brengen (hfdst. 8).*

### 7.3 CONTROLE / BIJVULLEN MOTOROLIE

 **Controleer het oliepeil vòòr ieder gebruik.**

**OPMERKING** *De machine wordt aan de gebruiker geleverd zonder motorolie.*

#### 7.3.1 Controle / bijvullen

Procedure:

- Zet de machine vlak voor de controle.
- Reinig rondom de staaf. Draai de staaf los en haal ze eruit. Reinig de staaf (afb. 10.H).
- Steek de staaf helemaal in het reservoir zonder ze vast te draaien.
- Haal de staaf er opnieuw uit. Controleer het oliepeil.
- Vul brandstof bij met behulp van de verlengbuis (afb. 3.E), indien het peil onder het teken "MAX" is (afb. 12)
- Voor de correcte vervangingsprocedure zie par. 7.3.2



**⚠** *Vul niet teveel olie bij, dit zou kunnen leiden tot oververhitting van de motor. Indien het peil over het niveau "MAX" komt, moet men tot aan het juiste peil draineren.*

**OPMERKING** *Voor het soort te gebruiken olie, zie "Tabel technische gegevens".*

### 7.3.2 Vervanging

**⚠** *De motorolie kan zeer heet zijn indien ze onmiddellijk na het uitschakelen van de motor verwijderd wordt. Laat daarom de motor enkele minuten afkoelen alvorens de olie te verwijderen.*

Vervang de motorolie met de frequenties die aangegeven zijn in de "Tabel onderhoud". Vervang de olie vaker indien de motor in moeilijke omstandigheden moet werken. Ga als volgt te werk:

1. Plaats de machine op een vlakke oppervlakte.
2. Plaats een opvanghouder onder de aflaatspijp.
3. Verwijder de vuldop (afb. 10.H).
4. Verwijder de aflaatsdop (afb. 10.I).
5. Vang de olie op in de houder.
6. Draai de aflaatsdop van de olie weer vast.
7. Reinig eventuele olielekken.
8. Vul met nieuwe olie. Voor de hoeveelheid olie, zie "**Tabel technische gegevens**".
9. Bij iedere bijvulling, start de motor en laat deze gedurende minstens 30 seconden aan het minimumtoerental draaien.
10. Controleer of er geen olie lekt.
11. Schakel de motor uit. Wacht 30 seconden en controleer opnieuw het oliepeil. Indien nodig, zie ook "controle/bijvullen" (par. 7.3.1).

**BELANGRIJK** *Dien de olie in voor verwerking volgens de plaatselijke normen.*

### 7.4 REINIGING

**⚠** *Voer de reiniging uit bij stilstaande machine. Tracht eventueel vastgeklemd materiaal niet van de borstel te verwijderen zonder eerst:*

- *De commando's van de borstel en voor de vooruitbeweging losgelaten te hebben.*
- *de motor uitgeschakeld te hebben.*

Reinig de machine steeds na gebruik. Neem de volgende instructies in acht bij het reinigen:

- Reinig de motor met een borstel en/of perslucht.
- Spuit geen water direct op de motor.
- Na de reiniging met water, de machine en de borstel opstarten om het water

te verwijderen dat anders in de lagers zou kunnen doordringen en daar schade zou kunnen veroorzaken.

**BELANGRIJK** *Gebruik nooit hogedrukwaterstralen. Die zouden de elektrische onderdelen beschadigen.*

### 7.5 BOUGIE

Voor werkzaamheden aan de bougie, moet men zich tot een Wederverkoper of een geautoriseerd Dienstcentrum richten. Raadpleeg de tabel onderhoud en de tabel identificatie problemen voor ingrepen aan de bougie.

### 7.6 CARBURATOR

De carburator is afgesteld door de fabrikant. Raadpleeg de tabel identificatie problemen om na te gaan wanneer men op de carburator moet ingrijpen (hfdst. 12).

### 7.7 REINIGING FILTER WATER

1. Draai de knop van het deksel van de filter (afb. 13.A) los en verwijder het deksel (afb. 13.B).
2. Draai de knop (afb. 13.C) los en verwijder de filter (afb. 13.D).
3. Reinig de filter door met perslucht binnenin en buiten te blazen.
4. Controleer of de filter geen schade ondergaan heeft, anders moet hij vervangen worden.
5. Hermonteer in volgorde de filter (afb. 13.D), de knop (afb. 13.C), het deksel (afb. 13.B) en de knop (afb. 13.A).

### 7.8 MOEREN EN SCHROEVEN VOOR BEVESTIGING

- Houd de schroeven en moeren goed vastgedraaid, om er zeker van te zijn dat de machine altijd veilig werkt.

## 8. STALLING

Wanneer de machine gedurende meer dan 30 dagen opgeborgen moet worden:

1. Ververs de motorolie indien dit niet reeds in de laatste drie maanden gedaan werd.
2. Reinig de machine zorgvuldig.
3. Controleer of de machine geen schade vertoont. Voer eventueel de nodige herstellingen uit.

4. Indien de verf beschadigd is, moet men bijverven om roestvorming te voorkomen.
5. Bescherm de metalen oppervlaktes die aan roest blootgesteld zijn.
6. Berg de machine op in een gesloten ruimte, indien mogelijk.
7. Plaats geen zware lasten op de borstel en op de beschermende carter van de borstel. Het gewicht zou de borstel kunnen vervormen en onbruikbaar maken.

## 9. ASSISTENTIE EN HERSTELLINGEN

Deze handleiding verstrekt alle gegevens die u nodig hebt om de machine te kunnen gebruiken en om er op de juiste manier eenvoudige onderhoudswerkzaamheden aan te kunnen verrichten, die de gebruiker zelf kan uitvoeren. Alle afstellingen en onderhoudshandelingen die niet beschreven zijn in deze handleiding moeten uitgevoerd worden door uw Verkoper of in een gespecialiseerd Centrum dat beschikt over de nodige kennis en uitrustingen om de werken correct uit te voeren, met respect voor het oorspronkelijk niveau van veiligheid van de machine. Handelingen die in niet geschikte structuren of door onbekwame personen uitgevoerd werden, doen elke vorm van garantie en alle verplichtingen of aansprakelijkheid van de Fabrikant vervallen.

- Enkel de geautoriseerde dienstcentra mogen de herstellingen en onderhoudsingenrepen in garantie uitvoeren.
- De geautoriseerde dienstcentra gebruiken enkel originele wisselstukken. De originele wisselstukken en toebehoren werden speciaal voor de machines ontwikkeld.

- Niet originele wisselstukken en toebehoren zijn niet goedgekeurd, het gebruik van niet originele wisselstukken en toebehoren leidt tot verval van de garantie.
- Men raadt aan de machine eens per jaar aan een geautoriseerd dienstcentrum toe te vertrouwen voor het onderhoud, assistentie en controle van de veiligheidsinrichtingen.

## 10. GARANTIEDEKKING

De garantie dekt alle defecten van het materiaal en van de fabricatie. De gebruiker moet aandachtig de aanwijzingen volgen die in de bijgevoegde documentatie verschafte is.

De garantie geldt niet voor schade te wijten aan:

- Onvoldoende kennis van de vergezellende documentatie.
- Onoplettendheid.
- Onjuist of niet toegestaan gebruik en montage
- Gebruik van niet originele wisselstukken.
- Gebruik van toebehoren dat niet door de fabrikant verschafte of goedgekeurd werd.

Deze garantie geldt bovendien niet voor:

- De normale slijtage van verbruiksmateriaal zoals transmissieriemmen, boren, koplampen, wielen, veiligheidsbouten en draden.
- Normale slijtage
- Motoren. Deze zijn gedekt door de garantie van de fabrikant van de motor volgens de aangegeven termijnen en condities.

De aankoper is beschermd door de nationale wetten van zijn eigen land. De rechten van de koper die voorzien zijn in de nationale wetten van zijn eigen land zijn op geen enkele wijze beperkt door deze garantie.

## 11. TABEL ONDERHOUD

Ingrep	Frequentie		Paragraaf
	Eerste keer	Vervolgens om de	
<b>MACHINE</b>			
Controle van alle bevestigingen	-	Voor eender welk gebruik	7.7
Veiligheidscontroles / Controle van de commando's	-	Voor eender welk gebruik	6.2
Algemene reiniging en controle	-	Aan het einde van ieder gebruik	7.4
<b>MOTOR</b>			
Reiniging van de bougie	-	25 uren / na ieder seizoen	***

\*\*\* Ingrepen die uitgevoerd moeten worden door Uw Wederverkoper of door een geautoriseerd Dienstcentrum

Ingrep	Frequentie		Paragraaf
	Eerste keer	Vervolgens om de	
Vervanging bougie	-	100 uren / na ieder seizoen	***
Controle/bijvullen peil motorolie	-	5 uren / na ieder gebruik	7.3.1
Vervanging motorolie	5 uren	50 uren / na ieder seizoen	7.3.2
Reiniging filter water carburator	-	10 uren / na ieder gebruik	7.4

\*\*\* Ingrepen die uitgevoerd moeten worden door Uw Wederverkoper of door een geautoriseerd Dienstcentrum

## 12. IDENTIFICATIE PROBLEMEN

PROBLEEM	MOGELIJKE OORZAAK	OPLOSSING
1. De machine start niet	Contactschakelaar in stand OFF	Plaats de contactschakelaar op ON.
	Gebrek aan brandstof	Vul het reservoir met schone en reine brandstof
	Choke uitgeschakeld	Schakel de choke in.
	Primer niet ingedrukt	Druk de primer in
	Motor verstopt	Wacht enkele minuten alvorens op te starten Druk niet op de primer en schakel de choke uit
	Bougie beschadigd	Contacteer het geautoriseerde dienstcentrum.
	Oude brandstof	Contacteer het geautoriseerde dienstcentrum.
	Water in de brandstof	Contacteer het geautoriseerde dienstcentrum.
2. Verlies aan vermogen	Wegschieten van teveel materiaal	Verminder de snelheid
	Dop reservoir brandstof vuil of bedekt met ijs of sneeuw.	Verwijder het vuil, het ijs of de sneeuw van op en rond de dop van het reservoir.
3. Motor draait aan het minimum en werkt onregelmatig	De choke is ingeschakeld	Schakel de choke uit.
	Oude brandstof	Contacteer het geautoriseerde dienstcentrum.
	Water in de brandstof	Contacteer het geautoriseerde dienstcentrum.
	Carburator moet vervangen worden	Contacteer het geautoriseerde dienstcentrum.
4. Overdreven trillingen	Losse delen of borstel beschadigd.	Klem alle bevestigingsinrichtingen vast. Vervang de beschadigde delen nabij een geautoriseerd Dienstcentrum.
	Niet correct geplaatste steel.	Verzeker u ervan dat de steel op zijn plaats is.
5. Verlies of vertraging bij wegschieten van het materiaal.	Borstel verklemd.	Verwijder eventuele afval of vreemde voorwerpen uit de borstel.
	Borstel te ver van het terrein.	Stel de hoogte van de wielotjes af.
6. Tractie werkt niet	Commandokabel voor inschakeling tractie niet correct afgesteld.	Contacteer het geautoriseerde dienstcentrum.

Mochten de problemen aanhouden na het toepassing van de bovengenoemde remedies, dan dient er contact te worden opgenomen met uw Verkoper.



## INNHOOLD

1. GENERELT.....	1
2. SIKKERHETSBESTEMMELSER.....	2
2.4 Vedlikehold, oppbevaring og transport..	3
3. BLI KJENT MED MASKINEN .....	3
3.1 Beskrivelse av maskinen og tilsiktet bruk .....	3
3.2 Sikkerhetssymboler.....	4
3.3 Identifikasjonsetikett .....	4
3.4 Hovedkomponenter.....	4
4. MONTERING.....	5
4.1 Deler til monteringen.....	5
4.2 Montering av kontrollkabler for fremdrift og børste.....	5
4.3 Montering av styret.....	5
4.4 Montering av girinnstilling.....	5
4.5 Montering av innstilling for orientering av børsten.....	5
5. BETJENINGSUTSTYR .....	6
5.1 Startbryter .....	6
5.2 Gassinnstilling.....	6
5.3 Choke-innstilling.....	6
5.4 Primer .....	6
5.5 Håndtak for manuell oppstart.....	6
5.6 Innstilling for elektrisk oppstart.....	6
5.7 Fremdriftsinnstilling .....	6
5.8 Innstilling for børste .....	6
5.9 Girspak .....	6
5.10 Spak for orientering av børste .....	6
5.11 Lysbryter .....	6
6. BRUK AV MASKINEN.....	7
6.1 Forberedende operasjoner.....	7
6.2 Sikkerhetskontroller.....	7
6.3 Start / arbeid .....	7
6.4 Stopp .....	8
6.5 Bruksråd .....	8
6.6 Etter bruk .....	9
7. VEDLIKEHOLD .....	9
7.1 Generelt .....	9
7.2 Fylling av drivstoff.....	9
7.3 Kontroll / etterfylling av motorolje .....	9
7.4 Renhold .....	10
7.5 Tennplugg .....	10
7.6 Forgasser.....	10
7.7 Rengjøring av luftfilteret.....	10
7.8 Festeskruer og -mutrer.....	10
8. OPPBEVARING .....	10
9. SERVICE OG REPARASJONER .....	10
10. HVA SOM DEKKES AV GARANTIEEN.....	11
11. VEDLIKEHOLDSTABELL .....	11
12. IDENTIFISERING AV PROBLEMER.....	12

## 1. GENERELT

### 1.1 HVORDAN LESE BRUKSANVISNINGEN

Bruksanvisningen har noen avsnitt som inneholder spesielt viktig sikkerhets- eller driftsinformasjon. Disse avsnittene er uthevet på forskjellige måter, og har følgende betydning:

**MERKNAD** eller **VIKTIG** presiserer og supplerer det som er forklart tidligere for å forhindre at maskinen ødelegges, eller at det oppstår skader.

Symbolet  angir en fare. Hvis advarslene ikke overholdes kan dette medføre personskader eller skader på tredjepart og/eller ødeleggelse.

De avsnittene som er merket med en firkant med stiplet grå ramme angir ekstrautstyr som ikke finnes på alle modellene som er dokumentert i denne bruksanvisningen. Kontroller om ekstrautstyret finnes på din modell.

Alle henvisninger til maskinens høyre og venstre side samt for- og bakside i denne veiledningen gjelder fra førerens posisjon.

### 1.2 REFERANSER

#### 1.2.1 Figurer

Figurene i denne bruksanvisningen er nummererte 1, 2, 3, osv. Delene angitt på figurene er merket med bokstavene A, B, C, osv. En referanse til del C på figur 2 angis med teksten: "Se fig. 2 C" eller ganske enkelt "(fig. 2.C)". Figurene er veiledende. De faktiske delene kan være forskjellige fra de som er avbildet.

#### 1.2.2 Overskrifter

Bruksanvisningen er oppdelt i kapitler og avsnitt. Overskriften til avsnitt "2.1 Opplæring" er en undertittel til "2. Sikkerhetsbestemmelser". Henvisningene til overskrifter eller avsnitt angis med forkortelsene kap. eller avsn. og deretter det gjeldende nummeret. Eksempel: "kap. 2" eller "avsn. 2.1".

## 2. SIKKERHETSBESTEMMELSER

### 2.1 OPPLÆRING

 **Les denne bruksanvisningen nøye før maskinen tas i bruk.**

 **Bli kjent med kontrollene og hvordan maskinen brukes på riktig måte. Lær å slå av motoren raskt. Manglende overhold av advarslene og instruksjonene kan forårsake brann og/eller alvorlige skader. Ta vare på alle merknadene og instruksjonene for fremtidig bruk.**

- La aldri barn eller andre som ikke kjenner til disse bestemmelsene bruke maskinen. Kommunale bestemmelser kan fastsette en tillatt minstealder for bruk.
- Maskinen må aldri brukes hvis brukeren er trøtt eller ikke føler seg vel, eller har inntatt medisiner, narkotika, alkohol eller andre stoffer som nedsetter refleksene eller oppmerksomheten.
- Husk at føreren eller brukeren er ansvarlig for ulykker som påføres tredjeperson eller deres eiendom. Det er brukeren som er ansvarlig for å vurdere potensielle farer på underlaget hvor arbeidet skal utføres, og som må ta alle forholdsregler for å garantere egen og andres sikkerhet. Dette gjelder spesielt i skråninger, og på ujevne, glatte eller ustabile underlag.

### 2.2 FORBEREDENDE OPERASJONER

#### Personlig verneutstyr (PVU)

- Ikke bruk feiemaskinen uten egnede klær.
- Bruk sko som gir et godt grep på glatte underlag.
- Bruk alltid vernebriller eller en ansiktsskjerm under bruk, vedlikehold eller reparasjon. Motordrevne maskiner i drift kan slynge fremmedlegemer mot øynene.
- Bruk hørselsvern.

#### Arbeidsområde / maskin

- Kontroller området som skal ryddes og fjern synlige fremmedlegemer. For eksempel, dørmatter, sleder, bord, ledninger, etc.
- Sjekk at alle kontroller som driver bevegelige organer er frakoblet før motoren startes.

#### Motorer med kompresjonstenning: drivstoff

- Advarsel: drivstoffet er svært brannfarlig. Håndter den varsomt!
- Oppbevar alltid drivstoffet i egnede kanner.

- Bruk en trakt til på- og etterfylling. Det skal kun gjøres utendørs, og røyking er forbudt mens arbeidet pågår.
- Fyll på drivstoff før motoren startes. Åpne ikke tanklokket og fyll ikke drivstoff mens motoren er slått på, eller fremdeles er varm.
- Ikke start motoren hvis det lekker bensin, men ta maskinen bort fra området med bensinsøl, og vask øyeblikkelig bort alle rester etter drivstoff på maskinen og bakken.
- Skru korken til drivstofftanken og drivstoffbeholderne godt på.
- Unngå at drivstoffet kommer i kontakt med klærne, og hvis dette skulle skje må du skifte klær før motoren startes.

### 2.3 UNDER BRUK

#### Arbeidsområde

- Ikke bruk maskinen i eksplosjonsfarlige omgivelser, i nærheten av brennbare væsker, gass eller støv. Elektrisk kontakt eller mekanisk friksjon kan generere gnister som kan antenne støv eller damp.
- Start ikke motoren i lukkede rom der farlig karbonmonoksidrøyk kan samle seg opp. Motoren skal alltid startes utendørs eller på et godt ventilt sted. Husk alltid på at motorens eksosgasser er giftige.
- Arbeid bare i dagslys eller i godt kunstig lys, og med gode siktforhold.
- Hold personer, spesielt barn, og dyr unna arbeidsområdet. Barn må holdes under oppsyn av en voksen.
- Vær spesielt oppmerksom når maskinen brukes på grusstier, fortau og veier, eller når disse krysses. Vær oppmerksom på skjulte farer.
- Vær oppmerksom på trafikken når maskinen brukes i nærheten av vei.

#### Adferd

- Ikke rett børsten mot vinden eller mot personer, dyr, kjøretøy, boliger eller hva som ellers kan bli skadet av gjenstandene som samles opp. Ikke la noen stoppe opp fremfor maskinen.
- Bruk aldri feiemaskinen i nærheten av gjerder, biler, vinduer, glassgjerder osv. uten å ha regulert børstens orientering på riktig måte.
- Ikke hold hendene eller føttene i nærheten av roterende deler. Pass på at beskyttelseshuset til børsten alltid er rent.
- Hvis maskinen treffer fremmedlegemer eller har unormale vibrasjoner, må du slå av motoren, vente til de bevegelige delene stopper opp, og inspisere maskinen omhyggelig for å finne ut om den har blitt skadet. Vanligvis er vibrasjoner tegn på at det finnes et problem. Reparer eventuelle skader før maskinen tas i bruk igjen.

- Slå av motoren og koble ut alle innstillinger før du forlater maskinen.
- Før du foretar reparasjoner, rengjøring, inspeksjoner og justeringer, må du slå av motoren, og vente til de bevegelige delene stopper opp (bortsett fra når noe annet er angitt uttrykkelig i instruksjonene). Frakoble ledningene til elektromotoren. (Ekstraustyr)
- Ikke berør motorens deler, da de blir varme under bruk. Fare for forbrenning.
- Bruk ikke maskinen i høy transporthastighet på glatte overflater. Vær forsiktig når du beveger deg bakover. Se bak deg før og mens du beveger deg bakover for å passe på at det ikke finnes hindringer.
- Frakoble børsten når maskinen transporteres eller ikke er i bruk.
- Pass alltid på å ha god balanse og hold godt fast i håndtaket. Gå, løp aldri.

### Bruksbegrensninger

- Ikke bruk maskinen på tvers i en skråning. Beveg deg alltid ovenfra og nedover, og deretter nedenfra og oppover. Vær alltid forsiktig når du skifter retning i en skråning. Unngå bratte skråninger.
- Ikke bruk maskinen hvis vernene er utilstrekkelige, eller hvis sikkerhetsanordningene ikke har blitt riktig plassert.
- Sikkerhetssystemene må ikke deaktiveres eller tukles med.
- Ikke endre motorens reguleringer, eller hold motoren på et veldig høyt turtall. Faren for personskader øker ved veldig høyt turtall.
- Ikke bruk for høy hastighet, dette for å unngå å overbelaste maskinen.
- Ikke stikk hendene inn i beskyttelseshuset til børsten uten å først ha slått av motoren, og ventet til de bevegelige delene har stoppet opp.

## 2.4 VEDLIKEHOLD, OPPBEVARING OG TRANSPORT

Foreta jevnlig vedlikehold og sørg for korrekt oppbevaring for å ivareta maskinens sikkerhet.

**⚠** *Ødelagte eller slitte deler skal byttes ut og aldri repareres. Bruk kun originale reservedeler. Bruk av uoriginale og/eller feil monterte reservedeler setter maskinens sikkerhet i fare, kan forårsake ulykker eller personskader, og fritar produsenten for enhver forpliktelse og ethvert ansvar.*

### Vedlikehold

- Hvis tanken må tømmes må dette arbeidet gjøres utendørs og med kald motor.
- For å redusere brannfaren må du kontrollere jevnlig at det ikke finnes olje- og/eller drivstofflekkasjer.

### Oppbevaring

- Ikke la det være drivstoff igjen på tanken hvis maskinen skal lagres i en bygning hvor bensindampen kan komme i kontakt med åpne flammer, gnister eller varmekilder.
- Kjøøl ned motoren før maskinen settes bort til lagring.
- Hvis maskinen skal oppbevares over lengre tid, skal bruksanvisningen alltid konsulteres for å fange opp viktige detaljer.

### Transport

- Bruk påkjøringsramper som har tilpasset styrke, bredde og lengde hvis maskinen må transporteres på en lastebil eller tilhenger.
- Kjør maskinen på med motoren av, ved at et tilstrekkelig antall personer skyver den opp.
- Steng drivstoffkranen (hvis denne finnes) under transport, og fest maskinen tilstrekkelig til transportkjøretøyet ved hjelp av ståltau eller kjetting.

## 2.5 MILJØVERN

Miljøvern må være førsteprioritet ved bruk av maskinen, til fordel for samholdet og miljøet der vi bor.

- Unngå å forstyrre nabolaget.
- Følg nøye de kommunale bestemmelsene for kasting av emballasje, oljer, drivstoff, filter, forringede deler eller deler som er sterkt forurensende. Dette avfallet må ikke kastes med husholdningsavfallet, men kildesorteres og kastes i konteinerne for resirkulering.
- Når maskinen tas ut av bruk, skal den ikke etterlates i naturen. Henvend deg hos en autorisert gjenvinningsstasjon i samsvar med gjeldende lokale regler.

## 3. BLI KJENT MED MASKINEN

### 3.1 BESKRIVELSE AV MASKINEN OG TILSIKTET BRUK

**Denne maskinen er en feiemaskin.**

Maskinen er utstyrt med en børste beskyttet med et hus. Når børsten roterer, feies materialet fremover. Børsten beveges av motoren som også gir fremdrift til maskinen. Maskinen styres ved hjelp av innstillinger som finnes i instrumentbordet. Operatøren kan styre maskinen og aktivere de viktigste innstillingene ved å alltid stå oppreist i kjørestillingen, bak maskinen.

### 3.1.1 Tiltent bruk

Denne maskinen er utviklet og bygget for feiing, rydding og utslynging av rester fra fortau, hager, oppkjørsler og andre overflater på bakkenivå.

Feiemaskinen må kun brukes for fjerning av materiale som blader, snø, støv, grus og smårester.

### 3.1.2 Feil bruk

Enhver annen bruk enn oppgitt ovenfor kan være farlig og forårsake skader på personer og/eller gjenstander. Feil bruk omfatter, men er ikke begrenset til, følgende:

- Bruk av maskinen på overflater over bakkenivå, som hustak, garasjer, arkader eller andre konstruksjoner eller bygninger.
- Dra eller skyve last.
- Å transportere andre personer, spesielt barn.

**VIKTIG** Feil bruk av maskinen fører til bortfall av garantien. Videre heves produsenten fra ethvert ansvar, og det er dermed brukeren som er ansvarlig for utgiftene ved sakskader, personskader eller skader på tredjepersoner.

### 3.1.3 Brukerguppe

Denne maskinen er beregnet på ikke profesjonelle brukere. Maskinen er ment til hobbybruk.

**VIKTIG** Maskinen skal kun brukes av én operatør.

## 3.2 SIKKERHETSSYMBOLER

Det finnes forskjellige symboler på maskinen (fig. 4). Symbolene skal minne operatøren om riktig fremgangsmåte for å bruke den forsiktig og ta de nødvendige forholdsreglene.

Symbolenes betydning:



**ADVARSEL!**



**ADVARSEL!** Les bruksanvisningen før maskinen tas i bruk.



**FARE!** Utslynging av gjenstander. Ikke rett børsten mot tilskuere eller dyr.



**FARE!** Hold arbeidsområdet fritt for personer, spesielt barn, og dyr.



**FARE!** Hold hender og føtter unna roterende deler.



**FARE!** Bruk hørselsvern.



**FARE!** Bruk vernebriller.



**FARE!** Motorene slipper ut karbonmonoksid. IKKE start maskinen i lukkede rom.



**FARE!** Drivstoffet er brannfarlig og eksplosivt. Slå av motoren og kjøøl ned den før påfylling.



**FARE!** Fare for brann eller eksplosjon. Røyking forbudt, ikke bruk åpne flammer eller antenningsskilder

**VIKTIG** Klistremerker som er ødelagt eller uleselig må skiftes. Be om nye klistremerker hos et autorisert servicesenter.

## 3.3 IDENTIFIKASJONSETIKETT

Identifikasjonsetiketten oppgir følgende opplysninger (fig. 1):

1. Produsentens adresse
2. Type maskin
3. Lydeffektnivå
4. CE-merke
5. Motorens omdreiningshastighet
6. Motorens ytelse
7. Motorens slagvolum
8. Produksjonsår
9. Serienummer
10. Artikkelnnummer

Skriv maskinens ID-opplysninger i de tilrettelagte feltene på etiketten som finnes på baksiden av bokomslaget.

**VIKTIG** Bruk identifikasjonsbetegnelse som finnes på produktets identifikasjonsetikett.

**VIKTIG** Bruk identifikasjonsbetegnelse hver gang det autoriserte verkstedet kontaktes.

## 3.4 HOVEDKOMPONENTER

Maskinen består av følgende hovedkomponenter (fig. 1):

- A. Ramme
- B. Motor
- C. Drivstofftank

- D. Håndtak
- E. Instrumentbord
- F. Beskyttelseshus til børste
- G. Børste
- H. Småhjul
- I. Hjul
- J. Kroker til tilbehør
- K. Lys (ekstraustyr)
- L. Støpsel for elektrisk oppstart

## 4. MONTERING

Av hensyn til oppbevaring og transport er noen av maskinens deler ikke montert i fabrikk, men må monteres av kunden i henhold til instruksjonene etter å ha fjernet emballasjen.

**⚠ Utpakking og fullføring av monteringen må foretas på en jevn og solid overflate, med god nok plass til å flytte maskinen og emballasjen. Bruk alltid egnet utstyr. Bruk ikke maskinen før alle indikasjoner i avsnittet "MONTERING" har blitt fullført.**

**VIKTIG** Maskinen leveres uten motorolje og drivstoff.

### 4.1 DELER TIL MONTERINGEN

Delene som skal brukes til monteringen finnes i emballasjen og er (fig. 3) angitt i følgende tabell:

Pos.	Beskrivelse	Ant.
A	Håndtak med formonterte stenger og kabler	1
B	Skruer for festing av håndtaket	4
C	Bolter for festing av håndtaket	4
D	Trakt	1
E	Forlengingsslang til olje	1
F	Tennpluggnøkkel	1
G	Skruer og mutrer	1

#### 4.1.1 Utpakking

1. Åpne emballasjen forsiktig og pass på at ingen av delene forsvinner
2. Les dokumentasjonen som finnes i esken, også bruksanvisningen.
3. Ta alle demonterte deler ut av esken.
4. Ta maskinen ut av esken.
5. Kast esken og emballasjen i henhold til gjeldende bestemmelser.

### 4.2 MONTERING AV KONTROLLKABLER FOR FREMDRIFT OG BØRSTE

Koble løkken på kabelen til den tilhørende åpningen (fig. 5).

**MERKNAD** Kablene er formontert i instrumentbordet.

### 4.3 MONTERING AV STYRET

Styret leveres med instrumentbordet allerede montert. Skruene for montering av håndtaket på maskinen, skruene for festing av girinnstillingen og skruene og mutrene for festing av innstillingen til orientering av børsten er vedlagt i en separat pakke i maskinens emballasje. Foreta monteringen på følgende måte:

1. Før styrets to rønder mot (fig. 6.A) støtten (fig. 6.B).

Før inn avstandsstykkene (fig. 6.C) og sett dem på linje med hullene mens du passer på å holde korrekt diameter (minst fordypning mot utsiden, størst fordypning mot innsiden).

2. Sett skruene og mutrene inn i hullene for å feste dem.

#### 4.3.1 Montering av håndtak til spakene

1. Skru fast hvert håndtak i den gjengede stangen til girspaken (fig. 9.A) og i den gjengede stangen til spaken for dreining av deflektoren (fig. 9.B).
2. Trekk til festemutteren.

### 4.4 MONTERING AV GIRINNSTILLING

1. Fjern den forhåndsmonterte skiven (fig. 7.B) og festesplinten (fig. 7.C) fra akseltappen (fig. 7.A) til girinnstillingen.
2. Før akseltappen (fig. 7.A) til girinnstillingen inn i hullet til spaken (fig. 7.D) for å koble den til driften.
3. Fest skiven (fig. 7.B) og festesplinten (fig. 7.C).

### 4.5 MONTERING AV INNSTILLING FOR ORIENTERING AV BØRSTEN

1. Fjern den forhåndsmonterte mutteren (fig. 8.B) fra akseltappen (fig. 8.A) til innstillingen for orientering av børsten.
2. Før akseltappen (fig. 8.A) til innstillingen for orientering av børsten inn i hullet til spaken (fig. 8.C).
3. Stram mutteren (fig. 8.B).



## 5. BETJENINGSUTSTYR

### 5.1 STARTBRYTER

Starter og stopper motoren. Startbryteren har to posisjoner (fig. 10.A):

1. Bryter i posisjon OFF - motoren stopper og kan ikke startes.
2. Bryter i posisjon ON - motoren kan startes og settes i drift.

### 5.2 GASSINNSTILLING

Regulerer motorens turtall.

Posisjonene angitt på skiltet tilsvarer (fig. 10.B):



1. **Full last.** Skal alltid brukes ved oppstart av maskinen og under drift.



2. **Tomgang.** Brukes når motoren er tilstrekkelig varm og skal stå i ro.

### 5.3 CHOKE-INNSTILLING

Brukes for kaldstart av motoren. Choke-innstillingen har to posisjoner (fig. 10.C):



Til venstre - choke er på (for kaldstart).

Til høyre - choke er av (normal drift og varmstart).

### 5.4 PRIMER

Ved å trykke på primerens gummiinnstilling sprøytes drivstoff inn i forgasserens sugemanifold, slik at det blir lettere å starte motoren når den er kald (fig. 10.D).

### 5.5 HÅNDTAK FOR MANUELL OPPSTART

Gjør det mulig å starte motoren manuelt (fig. 10.E).

### 5.6 INNSTILLING FOR ELEKTRISK OPPSTART

Gjør det mulig å starte motoren på strøm (fig. 10.J) når maskinen er tilkoblet strømmettet med tilhørende trepolet jordet støpsel (fig. 10.K).

### 5.7 FREMDRIFTSINNSTILLING

Gjør det mulig å kjøre maskinen fremover.

- Senk innstillingen (fig. 9.D) helt til den er inntil håndtaket for å kjøre maskinen fremover.
- Når innstillingen slippes stopper maskinen, og spaken returnerer automatisk i opprinnelig stilling.

- Hvis fremdriftsinnstillingen aktiveres samtidig med snøskruen (fig. 9.C), forblir det i inngrep hvis den slippes opp. Det deaktiveres kun ved å også slippe opp snøskrueninnstillingen (fig. 9.C) (for utstyrte maskiner).

### 5.8 INNSTILLING FOR BØRSTE

Driver børstens rotasjon.

- For å få børsten til å rotere senkes innstillingen (fig. 9.C) helt til den er inntil håndtaket.
- Hvis snøskrueninnstillingen startes alene, stopper roteringen av snøskruen når håndtaket slippes opp, og spaken returnerer automatisk i opprinnelig stilling.

### 5.9 GIRSPAK

Maskinen er utstyrt med en girspak (fig. 9.A):

- 5/6 gir for å justere fremdriftshastigheten.
- 2 gir for å justere ryggefastigheten.

### 5.10 SPAK FOR ORIENTERING AV BØRSTE

Orienteringen av børsten justeres med en spak (fig. 9.B) som gjør det mulig å helle børsten i ønsket retning.

Beveg spaken frem- eller bakover i en av de tre tilgjengelige posisjonene for å helle børsten.

- **Spak fremover** = 15° til høyre.
- **Spak på midten** = 0°, ingen helling.
- **Spak bakover** = 15° til venstre.

### 5.11 LYSBRYTER

For å tenne lysene skyves bryteren i posisjon I (fig. 9.E).

- **Tente lys** = bryter i posisjon I.

## 6. BRUK AV MASKINEN

**VIKTIG** *Sikkerhetsbestemmelsene som skal følges under bruk av maskinen er beskrevet i kap. 2. Disse bestemmelsene må nøye overholdes for å unngå alvorlige risikoen eller farer.*

## 6.1 FORBEREDENDE OPERASJONER

Kontroller oljenivået og at det er drivstoff på maskinen før den tas i bruk. For fremgangsmåte og forholdsregler for påfylling av drivstoff og etterfylling av olje (se avsn. 7.2 og avsn. 7.3).

Småhjulene brukes til å regulere børstens avstand til terrenget for å beskytte den. Før maskinen tas i bruk skal småhjulene reguleres på følgende måte:

1. Hekt av sperren (fig. 11.A).
2. Fjern pinnen (fig. 11.B).
3. Hev/senk de små hjulene (fig. 11.C).
4. Sett pinnen inn igjen.
5. Sett sperren inn igjen.

1. Skru ut knotten på siden (fig. 11.D).
2. Vri den øvre knotten (fig. 11.E) i retning med klokken / mot klokken for å heve / senke de små hjulene.
3. Fest knotten på siden (fig. 11.D).

## 6.2 SIKKERHETSKONTROLLER

Forsikre deg om at du har forstått innholdet før du fortsetter. Foreta dessuten følgende sikkerhetskontroller og pass på at resultatene samsvarer med det som er angitt i tabellene.

 **En sikkerhetskontroll skal alltid gjennomføres før bruk.**

### 6.2.1 Generell kontroll

Tema	Resultat
Drivstoffanlegg og tilkoblinger.	Ingen lekkasjer.
Elektriske ledninger.	All isolasjon er intakt. Ingen mekaniske skader.
Oljekrets	Ingen lekkasjer. Ingen skader.
Prøvekjøring	Ingen unormale vibrasjoner. Ingen unormale lyder.

### 6.2.2 Funksjonstest av fremdrift og børste

Handling	Resultat
Start maskinen (avsn. 6.3)	Hjulene og børsten må stå i ro.
<b>Funksjonstest av fremdrift</b>	

Handling	Resultat
Trykk på fremdriftsstyringen (fig. 9.D).	Hjulene kjører maskinen fremover.
Slipp opp fremdriftsinnstillingen (fig. 9.D)	Hjulene stopper.
<b>Funksjonstest av børste</b>	
Trykk på innstillingen for børsten (fig. 9.C).	Børsten begynner å rotere.
Slipp opp innstillingen for børsten.	Børsten stopper.
<b>Funksjonstest av børste og hjul</b>	
Mens du holder inne innstillingen for børsten (fig. 9.C), trykker du inn fremdriftsinnstillingen (fig. 9.D).	Børsten roterer og hjulene kjører maskinen fremover.
Slipp opp fremdriftsstyringen (fig. 9.D)	Hjulene stopper og børsten fortsetter å rotere.
Slipp opp innstillingen for børsten (fig. 9.C).	Børsten stopper.

 **Hvis noen av resultatene avviker fra det som er angitt i følgende tabell, er det ikke mulig å bruke maskinen! Lever maskinen til et servicesenter for nødvendige kontroller og reparasjon.**

## 6.3 START / ARBEID

1. Sett startbryteren i posisjon ON (fig. 10.A).

### 6.3.1 Kaldstart

1. Sett gasspaken på full last (fig. 10.B).
2. Sett på choken (fig. 10.C).
3. Trykk på primer-innstillingen (fig. 10.D) to til tre ganger. Forsikre deg om at hullet er dekket med en finger når innstillingen trykkes inn.
4. Start med elektrisk innstilling (avsn. 6.3.4) eller manuelt (avsn. 6.3.3).
5. Slå av choken (fig. 10.C).

**VIKTIG** Vent noen minutter for å la oljen bli varm før maskinen tas i bruk.

### 6.3.2 Varmstart

1. Sett gasspaken på full last (fig. 10.B).
2. Kontroller at choken er av (fig. 10.C).
3. Start med den elektriske eller manuelle kommandoene (se herunder).

**VIKTIG** Trykk ikke på primeren ved varmstart.

### 6.3.3 Manuell start

For å starte motoren manuelt, trekkes håndtaket sakte (fig. 10.E) utover helt til en viss motstand merkes. På det tidspunktet bruker du kraft til å dra, og hold igjen håndtaket når du slipper opp. Gjenta operasjonen helt til motoren starter.

**MERKNAD** *Ikke gjør mer enn 3-4 startforsøk for å unngå at motoren får for mye bensin. Se etter mulige årsaker til at den ikke starter i tabellen "Identifisering av problemer".*

### 6.3.4 Elektrisk start

 **Forsikre deg om at strømanlegget er jordet og utstyrt med en automatisk vernebryter.**

1. Sett støpselet til strømledningen (fig. 10.K) i en 230V kontakt.
2. Trykk på startknappen for å starte motoren.
3. Når motoren er startet, trekkes støpselet ut av kontakten.

### 6.3.5 Arbeid

For å kjøre maskinen går du frem på følgende måte:

- Bruk den bestemte innstillingen og rett børsten (fig. 1.G) i ønsket posisjon.
- Still inn hastigheten etter vei og mengde materiale som skal samles opp.
- Trykk på innstillingen for børsten (fig. 9.C) for å aktivere børstens rotasjon.
- Trykk på fremdriftskommandoen (fig. 9.D) for å aktivere fremdriften.

**MERKNAD** *Kjør alltid motoren på full last ved bruk av maskinen.*

### 6.3.6 Styring

Det er mulig å styre ved å vende maskinen i ønsket retning.

### 6.3.7 Girskift

Girskift skal gjøres med maskinen i ro. For å endre gir går du frem som beskrevet nedenfor:

- Stopp maskinen ved å slippe opp fremdriftsinnstillingen (fig. 12.D) og innstillingen for børsten (fig. 12.C).
- Sett girspaken i ønsket stilling (fig. 12.A).
- Begynn å arbeide igjen som normalt.

**VIKTIG** *Fremdriftssystemet kan bli skadet hvis man endrer gir når maskinen er i bevegelse.*

### 6.4 STOPP

For å stoppe maskinen slippes innstillingen for børsten (fig. 9.C) opp sammen med fremdriftsinnstillingen (fig. 9.D). Slå av maskinen ved å sette startbryteren i posisjon OFF (fig. 10.A).

 **Ikke forsøk å slå av maskinen med choke-innstillingen. Denne operasjonen vil kunne skade motoren.**

 **Motoren kan være svært varm like etter at den er slått av. Rør ikke eksosrøret eller nærliggende deler. Det er fare for brannskader.**

### 6.5 BRUKSRÅD

Denne maskinen kan brukes for å samle opp ulike materialetyper i ulike arbeidsområder.

#### Bestemmelser for alle underlagstyper

- Bruk alltid en fremdrifts- og børstehastighet som er egnet for arbeidsforholdene og mengden materiale som skal samles opp. Reguler hastigheten slik at materialet samles opp jevnt.
- Ikke bruk for kraftig trykk på børsten. I de fleste arbeidsforhold er det nok med en børstedybde på 5-10 cm.
- Senk turtallet før den stoppes.

#### Større områder

- Hvis underlaget er ujevnt eller lignende, bør fremdriftshastigheten reduseres for å unngå at børsten hopper og blir ødelagt.
- Kjør feiemaskinen slik at det lages en sentral passasje. Del området opp i to deler, og kjør feiemaskinen deretter i de resterende områdene. Dette reduserer arbeidsbelastningen på børsten.

#### Snø

- Det er mest effektivt å rydde fersk nysnø. Gå over områdene som er ryddet en gang til for å fjerne snørester
- Kast helst ut snøen i vindretningen. Kontroller avstanden og retningen til snøspruten som slynges ut.
- Senk turtallet før den stoppes.

#### Skitt og grus

- Bruk børsten i lav hastighet for å redusere mengden støv som virvles opp av

feiemaskinen. Hvis mulig, arbeid på fuktige eller skyfulle dager, eller like etter regn.

- På gruslagt underlag regulerer du børstens høyde slik at maskinen streifer steinene uten å kaste dem opp og forårsake mulige skader.

### Tunge rester

- Reduser fremdriftshastigheten og ikke bruk hele maskinens arbeidsbredde.

## 6.6 ETTER BRUK

- Foreta rengjøring (avsn. 7.4).
- Beveg alle kontrollene frem- og bakover flere ganger.
- Sjekk at choken er på.
- Kontroller at ingen deler har løsnet eller er skadet. Ved behov, skift ut skadede komponenter og stram eventuelle skruer og mutrer som har løsnet.

 **Ikke dekk til maskinen mens motoren og eksosspotten fremdeles er varme**

## 7. VEDLIKEHOLD

### 7.1 GENERELT

**VIKTIG** Sikkerhetsbestemmelsene som skal følges ved vedlikehold er beskrevet i avsn. 2.4. Disse bestemmelsene må nøye overholdes for å unngå alvorlige risikoer eller farer.

 **Alle kontroller og alt vedlikehold skal foretas når maskinen står i ro med motoren av. Ta ut nøkkelen og les instruksjonene før rengjøring eller vedlikehold.**

 **Bruk egnede klær, hansker og briller når vedlikehold utføres.**

- Hyppighet og type inngrep er gjengitt i "vedlikeholdstabell". Tabellen vil hjelpe deg med å holde din maskin effektiv og sikker. I tabellen angis de viktigste inngrepene og hvor ofte de skal utføres. Foreta operasjonen i samsvar med det aktuelle intervallet.
- Bruk av originale reservedeler og tilbehør kan ha negativ påvirkning på maskinens funksjon og sikkerhet. Produsenten frasier seg ethvert ansvar ved skader som skyldes ovennevnte produkter.
- Originale reservedeler leveres av serviceverksteder og autoriserte forhandlere.

**VIKTIG** Alt vedlikeholds- og justeringsarbeid som ikke er beskrevet i denne manualen skal foretas av din forhandler eller et spesialverksted.

### 7.2 FYLING AV DRIVSTOFF

For å fylle drivstoff:

1. Skru opp lokket på drivstofftanken og ta det av (fig. 10.F).
2. Sett på trakten (fig. 10.G).
3. Fyll på drivstoff og ta av trakten (fig. 10.G).
4. Stram tanklokket godt og tørk opp eventuelt bensinsøl når du er ferdig med å fylle på drivstoff (fig. 10.F).

**MERKNAD** Ikke fyll drivstofftanken helt opp til kanten.

**MERKNAD** Bruk kun den type drivstoff som er angitt i tabellen med tekniske data. Bruk ikke andre typer drivstoff. Det er mulig å bruke økologisk drivstoff, som alkylatbensin. Sammensetningen av denne bensinen har mindre innvirkning på personer og miljøet. Det har ikke blitt opplyst om negative effekter tilknyttet bruk av denne type bensin. Men det finnes ulike typer alkylatbensin i handelen og derfor er det ikke mulig å gi presise indikasjoner angående bruken. For ytterligere informasjon anbefaler vi å konsultere instruksjonene fra leverandør av alkylatbensin.

**MERKNAD** Drivstoffet er forgjengelig og skal derfor ikke forbli i tanken i mer enn 30 dager. Tanken skal kun fylles opp med tilstrekkelig drivstoff til å ferdigstille arbeidet før den settes til oppbevaring for en lengre periode (kap. 8).

### 7.3 KONTROLL / ETTERFYLING AV MOTOROLJE

 **Kontroller oljenivået før hver bruk.**

**MERKNAD** Maskinen leveres til brukeren uten motorolje.

#### 7.3.1 Kontroll/etterfylling

Prosedyre:

- Sett maskinen på en jevn overflate for kontroll.
- Rengjør peilepinnen. Skru den ut. Rengjør peilepinnen (fig. 10.H).
- Før peilepinnen helt inn uten å skru den fast.
- Trekk den ut igjen. Kontroller oljenivået.
- Påfyll med forlengelsesslangen (fig. 3.E), dersom nivået er under "MAX"-merket (fig. 12)
- For korrekt utskiftingsprosedyre se avsn. 7.3.2

 **Ikke overdriv etterfyllingen, da dette kan medføre overoppheting av motoren. Hvis nivået overskrider "MAX", må du drenere helt til riktig nivå er nådd.**

**MERKNAD** For å finne hvilken oljetype som skal brukes, se "Tabell over tekniske data".

### 7.3.2 Oljeskift

**⚠ Motoroljen kan være veldig varm hvis den tappes av like etter at motoren er slått av. La derfor motoren kjøles ned et par minutter før oljen tappes av.**

Skift motoroljen i henhold til intervallene angitt i "Tabell over tekniske data" Skift oljen oftere hvis motoren må kjøre under vanskelige forhold.

Gå frem som beskrevet nedenfor:

1. Plasser maskinen på et flatt underlag.
2. Plasser en beholder under drenrøret.
3. Ta av lokket for påfylling av olje (fig. 10.H).
4. Ta av oljetømmelokket (fig. 10.I).
5. Samle oljen i beholderen.
6. Skru på oljetømmelokket igjen.
7. Tørk opp eventuelt oljesøl.
8. Fyll på med nye olje. For å finne riktig mengde olje se "Tabell over tekniske data".
9. Start motoren og la den gå i minst 30 minutter etter etterfylling.
10. Kontroller at det ikke finnes oljelekkasjer.
11. Slå av motoren. Vent i 30 sekunder og kontroller oljenivået på nytt. Ved behov, se også "kontroll/etterfylling" (avsn. 7.3.1).

**VIKTIG** Oljen skal deponeres i henhold til lokalt regelverk.

### 7.4 RENHOLD

**⚠ Foreta all rengjøring med maskinen av. Ikke forsøk å fjerne materiale som har satt seg fast i børsten uten å først ha:**

- Sluppet opp innstillingen for børsten og fremdrift.
- Slått av motoren

Rengjør alltid maskinen etter bruk. Følg instruksjonene nedenfor angående rengjøring:

- Rengjør motoren med en kost og/eller trykkluft.
- Sprut ikke vann direkte på motoren.
- Start motoren og børsten etter å ha vasket med vann for å fjerne vannet. Hvis ikke kan det trenge inn i lagrene og medføre skader.

**VIKTIG** Bruk aldri høytrykkspylers. Det kan skade elektriske komponenter.

### 7.5 TENNPLUGG

For arbeid på tennpluggen må du henvende deg til forhandleren eller et autorisert servicesenter. Konsulter vedlikeholdstabellen

og tabellen for identifisering av problemer for inngrep som gjelder tennpluggen.

### 7.6 FORGASSER

Forgasseren er forhåndsinnstilt av produsenten. Se tabellen over identifisering av problemer for å finne ut når det er nødvendig å gjøre arbeid på forgasseren (kap. 12).

### 7.7 RENGJØRING AV LUFTFILTERET

1. Skru ut knotten til filterdekselet (fig. 13.A) og fjern dekelet (fig. 13.B).
2. Skru ut knotten (fig. 13.C) og fjern filteret (fig. 13.D).
3. Rengjør filteret ved å blåse trykkluft fra insiden mot utsiden.
4. Kontroller at luftfilteret ikke har blitt skadet. Skift det om nødvendig ut.
5. Monter filteret (fig. 13.D), knotten (fig. 13.C), dekelet (fig. 13.B) og knotten (fig. 13.A) i denne rekkefølgen.

### 7.8 FESTESKRUER OG -MUTRER

- Hold bolter, skruer og mutrer trukket godt til, for å være sikker på at maskinen alltid er sikkert å bruke.

## 8. OPPBEVARING

Når maskinen skal oppbevares lengre enn 30 dager:

1. Skift motoroljen hvis det ikke har blitt gjort de siste tre månedene.
2. Rengjør maskinen skikkelig.
3. Kontroller at det ikke finnes skader på maskinen. Utfør eventuelt reparasjoner.
4. Hvis lakken er skadet bør dette fikkes på for å forebygge rust.
5. Beskytt rustutsatte metallflater.
6. Sett helst bort maskinen i et lukket rom.
7. Unngå å plassere tung last på børsten og beskyttelseshuset. Vekten kan deformere børsten og gjøre den ubrukelig.

## 9. SERVICE OG REPARASJONER

Denne bruksanvisningen gir alle nødvendige indikasjoner for å kjøre maskinen, samt informasjon om korrekt vedlikehold som kan utføres av brukeren. Alle vedlikeholds- og justeringsoppgaver som ikke er beskrevet i bruksanvisningen, må foretas hos forhandleren eller ved et spesialverksted

som har den kompetansen og det utstyret som kreves for å utføre arbeidet riktig. På denne måten opprettholdes maskinens opprinnelige sikkerhets- og driftsnivå. Inngrep utført ved uegnede verksteder eller av ukvalifiserte personer, fører til bortfall av garantien og hever produsenten for enhver forpliktelse og ethvert ansvar.

- Kun autoriserte servicesenter kan utføre reparasjoner og vedlikehold i garantitiden.
- Autoriserte serviceverksteder bruker utelukkende originale reservedeler. Originale reservedeler og tilbehør har blitt utviklet spesifikt for disse maskinene.
- Uoriginale reservedeler og tilbehør er ikke godkjent, og bruk av uoriginale deler og tilbehør gjør at garantien utgår.
- Det anbefales å levere maskinen inn til et autorisert serviceverksted for vedlikehold, assistanse og kontroll av sikkerhetsinnretningene en gang i året.

## 10. HVA SOM DEKKES AV GARANTIE

Garantien dekker alle material- og fabrikkasjonsfeil. Brukeren må nøye følge alle vedlagte instruksjoner. Garantien dekker ikke feil som skyldes:

- Manglende kjennskap til vedlagt dokumentasjon.
  - Uforsiktighet.
  - Feil eller upassende bruk og montering.
  - Bruk av uoriginale reservedeler.
  - Bruk av utstyr som ikke følger med, eller som ikke er godkjent av produsenten.
- Dessuten dekker garantien ikke:
- Normal slitasje av forbruksmaterialer som drivremmer, vribor, lys, hjul, sikkerhetsbolter og ledninger.
  - Normal slitasje.
  - Motorer. De er dekket av motorprodusentens garantivilkår og betingelser.

Kjøperen er beskyttet av gjeldende lover. Kjøperens lovfestede rettigheter kan ikke på noen måte begrenses av denne garantien.

## 11. VEDLIKEHOLDSTABELL

Inngrep	Hypighet		Avsnitt
	Første gang	Deretter hver	
<b>MASKIN</b>			
Kontroll av alle fester	-	Før hver bruk	7.7
Sikkerhetskontroller/kontroll av innstillinger	-	Før hver bruk	6.2
Generell rengjøring og kontroll	-	Etter hver bruk	7.4
<b>MOTOR</b>			
Rengjøring av tennplugg	-	25 timer /etter hver sesong	***
Utskifting av tennplugg	-	100 timer/etter hver sesong	***
Kontroll/etterfylling av motorolje	-	5 timer /etter hver bruk	7.3.1
Skifte av motorolje	5 timer	50 timer /etter hver sesong	7.3.2
Rengjøring av forgasserens luffilter	-	10 timer /etter hver bruk	7.4

\*\*\* Inngrep som må utføres av din forhandler eller et autorisert servicesenter.

## 12. IDENTIFISERING AV PROBLEMER

PROBLEM	MULIG ÅRSAK	LØSNING
1. Det er ikke mulig å starte	Startbryter i posisjon OFF.	Sett startbryteren i posisjon ON.
	Drivstoff mangler	Fyll opp tanken med rent drivstoff.
	Choke ikke innkoblet	Sett på choke.
	Primer ikke trykke inn	Trykk på primer
	Motor har fått for mye bensin	Vent noen minutter og prøv å starte. Ikke trykk på primeren og slå av choken.
	Skadet tennplugg	Kontakt et autorisert servicesenter.
	Gammelt drivstoff	Kontakt et autorisert servicesenter.
2. Tap av yttelse.	Vann i drivstoffet	Kontakt et autorisert servicesenter.
	Utslynging av for mye materiale	Reduser hastigheten
3. Motoren går på tomgang eller går uregelmessig	Lokk til drivstofftank skittent eller dekket av is eller snø.	Fjern skitten, isen eller snøen fra toppen og innsiden av lokket til drivstofftanken.
	Choken er på	Slå av choken.
	Gammelt drivstoff	Kontakt et autorisert servicesenter.
4. Overdrevene vibrasjoner	Vann i drivstoffet	Kontakt et autorisert servicesenter.
	Det er behov for å bytte ut drivstoffet	Kontakt et autorisert servicesenter
	Løse deler eller børsten er skadet.	Stram alle festeanordninger. Skift de skadede delene hos et autorisert servicesenter.
5. Effekttap eller mer langsom utslynging av materiale.	Håndtaket er ikke korrekt posisjonert.	Forsikre deg om at håndtaket er festet i riktig posisjon.
	Børste fastsatt.	Fjern eventuelle rester eller fremmedlegemer fra børsten.
6. Fremdriften fungerer ikke	Børste for langt fra underlaget.	Reguler småhjulenes høyde.
	Kabelen for styring av fremdrift er ikke korrekt regulert.	Kontakt et autorisert servicesenter.

Hvis problemene fortsetter etter at du har utført disse forbedringsforslagene, må du ta kontakt med forhandleren.

**SPIS TREŚCI**

1. INFORMACJE OGÓLNE .....	1
2. ZASADY BEZPIECZEŃSTWA .....	2
2.4 Konserwacja, przechowywanie i transport.....	3
3. ZAPOZNANIE SIĘ Z MASZYNĄ.....	4
3.1 Opis maszyny i przeznaczenie .....	4
3.2 Oznakowanie bezpieczeństwa .....	4
3.3 Etykieta znamionowa .....	5
3.4 Podstawowe części .....	5
4. MONTAŻ .....	5
4.1 Elementy montażowe .....	5
4.2 Montaż linek sterujących jazdą i pracą szcztolki .....	6
4.3 Montaż uchwytu .....	6
4.4 Montaż sterowania skrzyni biegów.....	6
4.5 Montaż panelu sterowania szcztolką.....	6
5. ELEMENTY STEROWANIA.....	6
5.1 Wylłącznik zapiętu .....	6
5.2 Sterowanie regulacji obrotów silnika .....	6
5.3 Ssanie.....	6
5.4 Pompka .....	7
5.5 Uchwyt do uruchamiania ręcznego .....	7
5.6 Przycisk uruchamiania automatycznego	7
5.7 Dźwignia napędu jazdy .....	7
5.8 Sterowanie szcztolką .....	7
5.9 Dźwignia zmiany biegów.....	7
5.10 Kąt pracy szcztolki .....	7
5.11 Przelączniki reflektorów .....	7
6. UŻYTKOWANIE MASZYNY .....	7
6.1 Czynności wstępne .....	7
6.2 Kontrole bezpieczeństwa .....	8
6.3 Uruchamianie / rozpoczęcie pracy .....	8
6.4 Zatrzymanie .....	9
6.5 Wskazówki dotyczące użytkowania .....	9
6.6 Po zakończeniu użytkowania.....	10
7. KONSERWACJA .....	10
7.1 Informacje ogólne .....	10
7.2 Uzupełnianie paliwa .....	10
7.3 Kontrola / uzupełnianie oleju silnikowego .....	10
7.4 Czyszczenie .....	11
7.5 Świeca zapłonowa .....	11
7.6 Gaźnik.....	11
7.7 Czyszczenie filtra powietrza .....	11
7.8 Nakrętki i śruby mocujące .....	12
8. MAGAZYNOWANIE .....	12
9. SERWIS I NAPRAWA .....	12
10. ZAKRES GWARANCJI .....	12
11. TABELA CZYNNOŚCI KONSERWACYJNYCH .....	13
12. IDENTYFIKACJA USTEREK .....	13

**1. INFORMACJE OGÓLNE****1.1 JAK POSŁUGIWAĆ SIĘ INSTRUKCJĄ OBSŁUGI**

W tekście instrukcji, niektóre paragrafy zawierające szczególnie ważne informacje dotyczące bezpieczeństwa lub funkcjonowania maszyny, są wyszczególnione na różne sposoby, według następujących zasad:

**UWAGA** lub **WAŻNE** *Dostarcza dokładniejszego omówienia lub dodatkowych elementów do podanych poprzednio wskazówek w celu uniknięcia uszkodzenia maszyny lub spowodowania strat.*

Symbol  wskazuje na zagrożenie. Niezastosowanie się do tego ostrzeżenia może spowodować obrażenia ciała użytkownika lub osób trzecich i/lub spowodować szkody materialne.

.....  
 • Paragrafy oznaczone kwadracikiem z krawędzią z szarych kropek wskazują na opcjonalne funkcje nie występujące we wszystkich modelach opisanych w niniejszej instrukcji. Sprawdź, czy dana opcja obecna jest w zakupionym modelu.  
 .....

Wszystkie określenia "przedni", "tylny", "prawy" i "lewy" odnoszą się do pozycji operatora obsługującego maszynę.

**1.2 ODNOŚNIKI****1.2.1 Rysunki**

Rysunki w niniejszej instrukcji zostały kolejno ponumerowane: 1, 2, 3, itd. Elementy przedstawione na rysunkach zostały oznaczone literami A, B, C, itd. Oznaczenie elementu C na rysunku 2 to: "Patrz rys. 2.C" lub po prostu "(Rys. 2.C)". Ilustracje mają charakter poglądowy. Części składowe Państwa maszyny mogą nieco różnić się od elementów przedstawionych na rysunkach.

**1.2.2 Tytuły**

Podręcznik podzielony jest na rozdziały i paragrafy. Tytuł paragrafu "2.1 Instruktaż" to podtytuł "2. Zasady bezpieczeństwa".



Odniesienia do tytułów lub paragrafów są oznaczone skrótami rozdz. lub par. i odpowiedni numer. Przykład: "rozdz. 2" lub "par. 2.1".

## 2. ZASADY BEZPIECZEŃSTWA

### 2.1 INSTRUKTAŻ

**!** *Należy uważnie przeczytać niniejsze instrukcje przed rozpoczęciem użytkowania maszyny.*

**!** *Należy dokładnie zapoznać się z systemem sterowania i sposobem użytkowania maszyny. Opanować sposób natychmiastowego zatrzymania silnika. Nieprzestrzeganie ostrzeżeń i instrukcji może spowodować pożary i/lub ciężkie zranienia. Zachować wszelkie ostrzeżenia i instrukcje do przyszłej konsultacji.*

- W żadnym razie nie należy pozwolić, aby urządzenie było użytkowane przez dzieci lub osoby nieposiadające wystarczającej wiedzy na temat instrukcji obsługi. Miejscowe przepisy prawne mogą określić najniższą granicę wieku dla użytkowników.
- Nigdy nie należy użytkować urządzenia jeśli użytkownik jest w stanie przemęczenia, złego samopoczucia lub po zażyciu lekarstw oraz pod wpływem narkotyków, alkoholu lub innych substancji, które mogą zaburzyć jego refleks, czy uwagę.
- Należy pamiętać, że operator lub użytkownik jest odpowiedzialny za wypadki i nieoczekiwane wydarzenia, które mogą zaistnieć wobec innych osób lub ich własności. Ocena ryzyka związanego z cechami terenu przeznaczonego do pracy, a także wybór środków ostrożności gwarantujących bezpieczeństwo działania zarówno sobie, jak i osobom postronnym wchodzą w zakres obowiązków osób używających urządzenie i zwłaszcza, jeśli chodzi o pracę na zboczach, terenach nieregularnych, śliskich lub niestabilnych.

### 2.2 CZYNNOŚCI WSTĘPNE

#### **Środki ochrony indywidualnej (ŚOI)**

- Nigdy nie należy używać zamiararki bez odpowiedniej odzieży ochronnej.
- Należy nosić obuwie, które zapewnia przyczepność na śliskiej powierzchni.
- Podczas używania, konserwowania i serwisowania należy zawsze nosić okulary ochronne lub osłonę twarzy . Podczas funkcjonowania napędzanych

maszyn może nastąpić odrzucenie przedmiotów w kierunku oczu.

- Zakładać ochronniki słuchu.

#### **Obszar roboczy / Maszyna**

- Skontrolować teren, który będzie odśnieżany i usunąć ewentualnie znajdujące się tam przedmioty. Na przykład wycieraczki, płozy, stoły, druty.
- Przed uruchomieniem silnika należy się upewnić, że wszystkie wszystkie przyciski uruchamiające części w ruchu są wyłączone.

#### **Silnik spalinowy: paliwo**

- Ostrzeżenie: paliwo jest substancją łatwopalną. Zachować ostrożność!
- Zawsze należy przechowywać paliwo w odpowiednich zbiornikach.
- Paliwo należy wlewać lub uzupełniać przy użyciu lejka, wyłącznie na zewnątrz, a podczas uzupełniania nigdy nie palić.
- Uzupełnić paliwo przed uruchomieniem silnika. Nigdy nie wyjmować korka wlewu i nie uzupełniać paliwa podczas pracy silnika lub, kiedy silnik jest jeszcze ciepły.
- W razie wycieku paliwa, nie uruchamiać silnika, ale oddalić maszynę od strefy, w której nastąpił wyciek i natychmiastowo wyczyścić wszelkie ślady paliwa rozlanego na maszynę lub na podłoże.
- Odpowiednio przykręcić korek wlewu i korki zbiorników paliwa.
- Nie dopuścić do kontaktu paliwa z odzieżą i, jeśli to nastąpi, zmienić odzież przed uruchomieniem silnika.

### 2.3 PODCZAS UŻYTKOWANIA

#### **Obszar roboczy**

- Nie używać maszyny na obszarze zagrożonym wybuchem, w obecności łatwopalnych cieczy, gazów lub pyłów. Styki elektryczne lub tarcie mechaniczne mogą generować iskry, które mogą spowodować zapalenie się pyłu lub oparów.
- Nie używać silnika w zamkniętych pomieszczeniach, w których mogą się nagromadzić niebezpieczne spaliny zawierające tlenek węgla. Czynności rozruchu muszą być wykonywane na świeżym powietrzu lub w pomieszczeniu o dobrej wentylacji. Pamiętać, że spaliny silnika są trujące.
- Należy pracować tylko przy świetle dziennym lub przy dobrym oświetleniu sztucznym oraz przy dobrej widoczności.
- Oddalić z miejsca pracy osoby postronne, dzieci i zwierzęta. Dzieci powinny się znajdować pod opieką drugiej osoby dorosłej.
- Należy zachować szczególną ostrożność podczas korzystania z maszyny na drogach

szutrowych, chodnikach i skrzyżowaniach dróg. Uważać na ukryte zagrożenia.

- Podczas użytkowania maszyny w pobliżu drogi, należy zwracać uwagę na ruch samochodowy.

### Sposób postępowania

- Nigdy nie kierować szczotki pod wiatr lub też na ludzi, zwierzęta, samochody, domy i wszystko inne przedmioty, które mogłyby zostać uszkodzone przez wyrzucany materiał. Nie pozwalać nikomu na zatrzymywanie się przed maszyną.
- Nigdy nie używać zamiataarki w pobliżu ogrodzenia, samochodów, szyb okiennych, szklanych ogrodzeń, itp. bez odpowiedniej regulacji kierunku szczotki.
- Nie zbliżać dłoni ani stóp do obracających się części. Należy zawsze utrzymywać w czystości osłonę szczotki.
- Jeśli maszyna uderzy w jakiś przedmiot lub wykazuje nietypowe wibracje, należy wyłączyć silnik, odczekać, aż części w ruchu zatrzymają się i dokonać uważnej inspekcji maszyny w celu sprawdzenia, czy nie została ona uszkodzona. Drgania są zazwyczaj znakiem, że zaistniał jakiś problem. Przed jej ponownym użyciem należy naprawić powstałe uszkodzenia.
- Przed oddaleniem się od maszyny należy wyłączyć silnik oraz wszystkie dźwignie sterowania
- Przed przystąpieniem do napraw, czyszczenia, inspekcji, regulacji, należy wyłączyć silnik i odczekać, aż wszystkie ruchome części zatrzymają się (chyba, że w instrukcji wyraźnie podane zostały inne wskazówki). Odłączyć kable silnika elektrycznego. (Opcja)
- Nie należy dotykać elementów silnika, ponieważ nagrzewają się one podczas pracy. Niebezpieczeństwo poparzeń
- Nie używać maszyny z dużą prędkością transportu na śliskich powierzchniach. Zachować ostrożność podczas cofania. Przed i w czasie cofania należy oglądać się za siebie, żeby w porę sprostować ewentualne przeszkody.
- Wyłączyć szczotkę, gdy maszyna jest transportowana lub nieużywana.
- Zawsze należy utrzymywać równowagę i mocno trzymać uchwyt. Chodzić, nigdy nie biegać.

### Ograniczenia w użytkowaniu

- Nigdy nie należy jeździć w poprzek pochyłości. Zawsze należy poruszać się z góry na dół i z dołu na górę. Należy zachować ostrożność podczas zmiany kierunku na zboczach. Unikać pracy na stromych zboczach.
- Nigdy nie należy użytkować maszyny przy niewystarczającym zabezpieczeniu

lub bez prawidłowo założonych urządzeń zabezpieczających.

- Zabrania się odłączania lub przerabiania istniejące urządzenia zabezpieczające.
- Nie wolno zmieniać regulacji silnika, ani nadmiernie zwiększać obrotów silnika. Przy pracy silnika na wysokich obrotach zwiększa się możliwość spowodowania obrażeń ciała.
- Nie należy przeciążać maszyny, jadąc zbyt szybko.
- Nie wkładać rąk do wnętrza obudowy ochronnej szczotki przed wyłączeniem silnika i odczekać, aż ruchome części zatrzymają się.

## 2.4 KONSERWACJA, PRZECHOWYWANIE I TRANSPORT

Regularna konserwacja i właściwe przechowywanie maszyny pozwalają zapewnić bezpieczeństwo użytkownika.

**⚠ Zużyte lub uszkodzone części muszą być wymienione, nie mogą być nigdy naprawiane. Należy stosować wyłącznie oryginalne części zamienne: użycie nieoryginalnych i/ lub nieprawidłowo zamontowanych części zamiennych naraża operatora na niebezpieczeństwo, może spowodować wypadki lub obrażenia ciała, zwalniając jednocześnie producenta od wszelkich zobowiązań lub odpowiedzialności.**

### Konserwacja

- W razie konieczności opróżnienia zbiornika należy wykonać o działanie na zewnątrz i przy zimnym silniku.
- W celu ograniczenia ryzyka pożaru, regularnie sprawdzać, czy nie występują wycieki oleju i/lub paliwa.

### Magazynowanie

- Nigdy nie należy przechowywać maszyny z paliwem w zbiorniku w budynkach, w których może dojść do kontaktu oparów z płomieniami, iskrami lub źródłami ciepła.
- Przed umieszczeniem maszyny w miejscu przechowywania należy zaczekać, aż silnik ostygnie.
- Jeśli maszyna ma być przechowywana przez dłuższy okres czasu, należy zawsze odwołać się do szczegółowych informacji na ten temat zawartych w instrukcji obsługi.

### Transport

- W razie konieczności transportu maszyny na ciężarówce lub przyczepie, należy zawsze używać ramp dostępu o odpowiedniej wytrzymałości, szerokości i długości.

- Załadować maszynę z wyłączonym silnikiem, wykorzystując do tej czynności odpowiednią liczbę osób.
- Podczas transportu, zamknąć kurek paliwa (jeśli jest przewidziany) i odpowiednio przymocować maszynę do środka transportu przy użyciu lin lub łańcuchów.

## 2.5 OCHRONA ŚRODOWISKA

Ochrona środowiska jest ważnym i priorytetowym czynnikiem podczas użycia maszyny, dla dobra społeczeństwa i środowiska, w którym żyjemy.

- Unikać sytuacji, w której staje się ona elementem zakłócającym spokój otoczenia.
- Przestrzegać skrupulatnie lokalnych przepisów dotyczących utylizacji opakowań, olejów, paliwa, filtrów, zniszczonych części, czy jakichkolwiek innych elementów zanieczyszczających środowisko; odpady te nie mogą być wyrzucane razem z odpadami domowymi, ale muszą być segregowane i składowane w odpowiednich punktach selektywnego gromadzenia odpadów, które zajmą się recyklingiem tych materiałów.
- Po ostatecznym zaniechaniu użytkowania maszyny, nie porzucać jej w środowisku, lecz zwrócić się do punktu selektywnego gromadzenia odpadów, zgodnie z obowiązującymi przepisami lokalnymi.

## 3. ZAPOZNANIE SIĘ Z MASZYNĄ

### 3.1 OPIS MASZYNY I PRZEZNACZENIE

**Maszyna ta jest zamiatarką.**

Maszyna wyposażona jest w zabezpieczoną za pomocą obudowy szczotkę, która obracając się zamiatana materiał z przodu. Szczotka napędzana jest przez silnik, który napędza również całe urządzenie. Obsługa maszyny odbywa się przy użyciu dźwigni sterujących znajdujących się na desce rozdzielczej. Operator jest w stanie obsługiwać maszynę i uruchamiać główne funkcje pozostając zawsze w pozycji stojącej, w miejscu kierowcy, za maszyną.

#### 3.1.1 Użytkowanie zgodne z przeznaczeniem

Maszyna ta została zaprojektowana do zamiatania, odgarniania, usuwania śmieci z chodników, ogrodów, podjazdów i innych powierzchni na poziomie gruntu.

Zamiatarka powinna być stosowana do usuwania materiałów, takich jak liście, śnieg, kurz, żwir i innych zanieczyszczeń.

#### 3.1.2 Niewłaściwe użytkowanie

Jakiegokolwiek inne zastosowanie odbiegające od powyżej opisanego, może okazać się niebezpieczne i powodować szkody wobec osób i/lub mienia. Niewłaściwe użycie maszyny polega na (przykładowo wykonywaniu poniższych czynności, ale nie tylko):

- Korzystaniu z urządzenia na powierzchniach powyżej poziomu gruntu, takich jak dachy domów, garaże, ganki lub inne obiekty lub budynki.
- Holowaniu lub pchaniu ładunków.
- Transportie dzieci lub innych pasażerów.

**WAŻNE** *Niewłaściwe użytkowanie maszyny prowadzi do utraty gwarancji i zwalnia producenta od wszelkiej odpowiedzialności, obciążając użytkownika wszelkimi zobowiązaniami wynikającymi ze szkód lub obrażeń ciała własnych lub wobec osób trzecich.*

#### 3.1.3 Typologia użytkowników

Niniejsza maszyna jest przeznaczona do użytkowania przez konsumentów, czyli nieprofesjonalnych operatorów. Niniejsza maszyna jest przeznaczona "do użytku hobbystycznego".

**WAŻNE** *Niniejsza maszyna powinna być używana przez jednego operatora.*

### 3.2 OZNAKOWANIE BEZPIECZEŃSTWA

Na urządzeniu pojawiają się różne symbole (rys. 4). Ich zadaniem jest przypomnienie użytkownikowi o konieczności zachowania ostrożności i uwagi podczas korzystania z maszyny. Znaczenie symboli:



**OSTRZEŻENIE!**



**OSTRZEŻENIE!** Przed użyciem maszyny należy przeczytać instrukcję obsługi.



**ZAGROŻENIE!** Wyrzucanie przedmiotów. Nie kierować szczotki w stronę osób trzecich lub zwierząt.



**ZAGROŻENIE!** Upewnij się, że na obszarze roboczym nie ma osób, dzieci lub zwierząt.



**ZAGROŻENIE!** Nie zbliżać dłoni, ani stóp do obracających się części.



**ZAGROŻENIE!** Stosować ochronniki słuchu.



**ZAGROŻENIE!** Nosić okulary ochronne.



**ZAGROŻENIE!** Spaliny wydzielane przez silnik zawierają tlenek węgla. NIE uruchamiać maszyny w pomieszczeniach zamkniętych.



**ZAGROŻENIE!** Paliwo jest łatwopalne i wybuchowe. Przed rozpoczęciem tankowania, należy wyłączyć silnik i odczekać, aż wystygnie.



**ZAGROŻENIE!** Ryzyko pożaru lub wybuchu. Nie palić, nie używać otwartego ognia lub źródeł zapłonu.

**WAŻNE** Uszkodzone lub nieczytelne etykiety należy wymienić. Zwrócić się o nowe etykiety do autoryzowanego serwisu.

### 3.3 ETYKIETA ZNAMIONOWA

Etykieta znamionowa zawiera następujące dane (rys. 1):

1. Adres producenta
2. Typ maszyny
3. Poziom mocy akustycznej
4. Znak zgodności CE
5. Obroty silnika
6. Moc silnika
7. Pojemność skokowa silnika
8. Rok produkcji
9. Numer fabryczny
10. Kod wyrobu

Zapisać dane identyfikacyjne maszyny w odpowiednich polach na etykiecie zamieszczonej z tyłu okładki.

**WAŻNE** Używać nazw identyfikacyjnych wymienionych na etykiecie produktu.

**WAŻNE** Używać nazw identyfikacyjnych w przypadku kontaktowania się z autoryzowanym serwisem.

### 3.4 PODSTAWOWE CZĘŚCI

Maszyna składa się z następujących głównych części (rys. 1):

- A. Rama
- B. Silnik
- C. Zbiornik paliwa
- D. Uchwyt
- E. Deska rozdzielcza
- F. Osłona zabezpieczająca szczotkę
- G. Szczotka
- H. Kółka
- I. Koło
- J. Haki na akcesoria
- K. Reflektory (opcja)
- L. Wtyczka do uruchamiania elektrycznego

### 4. MONTAŻ

W celu ułatwienia magazynowania i transportu, niektóre części składowe maszyny nie są montowane bezpośrednio w fabryce, ale muszą być zamontowane po rozpakowaniu, zgodnie z poniżej podanymi instrukcjami.

**⚠ Rozpakowanie lub zakończenie montażu należy wykonywać na płaskiej i stabilnej powierzchni przemieszczenie maszyny i opakowań, używając zawsze odpowiednich narzędzi. Nie używać maszyny przed zakończeniem działań opisanych w sekcji "MONTAŻ".**

**WAŻNE** Maszyna jest dostarczana bez oleju silnikowego i paliwa.

#### 4.1 ELEMENTY MONTAŻOWE

W opakowaniu zawarte są elementy montażowe (rys. 3) wyszczególnione w poniższej tabeli:

Poz.	Opis	Il.
A	Uchwyt z prętami i linkami sterującymi	1
B	Śruby do mocowania uchwytu	4
C	Nakrętki do mocowania uchwytu	4
D	Lejek	1
E	Przedłużacz do oleju	1
F	Klucz do demontażu świecy	1
G	Śruby	1

##### 4.1.1 Rozpakowanie

1. Otworzyć opakowanie zachowując ostrożność, by nie zgubić znajdujących się w nim elementów.

2. Zapoznać się z dokumentacją znajdującą się w opakowaniu, np. z niniejszymi instrukcjami.
3. Wyjąć wszystkie luźne elementy z kartonu.
4. Wyjąć maszynę z opakowania.
5. Usunąć karton i inne elementy opakowania zgodnie z obowiązującymi przepisami.

#### 4.2 MONTAŻ LINEK STERUJĄCYCH JAZDĄ I PRACĄ SZCZOTKI

Zaczepić pętlę linki w odpowiednim oczku (rys. 5).

**UWAGA** Linki sterujące są wstępnie zamontowane na desce rozdzielczej.

#### 4.3 MONTAŻ UCHWYTU

Uchwyt jest dostarczany z zamontowaną deską rozdzielczą. Uchwyt jest dostarczany z zamontowaną deską rozdzielczą. Śruby do montażu uchwytu na maszynie, śruby do mocowania skrzyni biegów i śruby do mocowania panelu sterowania zamiataarką dostarczane są w oddzielnym pudełku znajdującym się w opakowaniu urządzenia. Zamontować w następujący sposób:

1. Zbliżyć dwie zewnętrzne rury uchwytu (rys. 6.A) do wspornika (rys. 6.B).

Włożyć elementy dystansowe (rys. 6.C) i wyrównać je z otworami, pamiętając o prawidłowej średnicy (mniejsze zagłębienie na zewnątrz, większe zagłębienie do wewnątrz).

2. Włożyć do otworów śruby i nakrętki i je zablokować.

##### 4.3.1 Montaż uchwytów dźwigni

1. Przykręcić każdy z uchwytów do gwintowanego drążka dźwigni zmiany biegów (rys. 9.A) i do gwintowanego drążka dźwigni sterowania szczotką (rys. 9.B).
2. Dokręcić nakrętkę mocującą.

#### 4.4 MONTAŻ STEROWANIA SKRZYNI BIEGÓW

1. Zdemonstować z pręta (rys. 7.A) podkładkę centrowania skrzyni biegów

(rys. 7.B) i zawleczkę (rys. 7.C) uprzednio wstępnie zmontowane.

2. Umieścić pręt (rys. 7.A) sterowania skrzyni biegów w otworze dźwigni (rys. 7.D) w celu połączenia z napędem.
3. Przymocować podkładkę (rys. 7.B) do zawleczki (rys. 7.C).

#### 4.5 MONTAŻ PANELU STEROWANIA SZCZOTKĄ

1. Zdemonstować z pręta (rys. 8.A) sterowania szczotką nakrętkę (rys. 8.B) uprzednio wstępnie zmontowaną.
2. Umieścić złącze obrotowe (rys. 8.A) napędu szczotki w otworze dźwigni (rys. 8.C).
3. Dokręcić nakrętkę (rys. 8.B).

### 5. ELEMENTY STEROWANIA

#### 5.1 WYŁĄCZNIK ZAPŁONU

Umożliwia zatrzymanie i uruchomienie silnika. Klucz zapłonu ma dwie pozycje (rys. 10.A):

1. Klucz w pozycji OFF - silnik zatrzymuje się i nie może być uruchomiony.
2. Klucz w pozycji - ON - silnik może być uruchomiony, umożliwiając funkcjonowanie maszyny.

#### 5.2 STEROWANIE REGULACJI OBROTÓW SILNIKA

Reguluje liczbę obrotów silnika.

Pozycje wskazane na tabliczce określają (rys. 10.B):



1. **Obroty maksymalne.** Do użycia zawsze w celu uruchomienia maszyny i podczas jej funkcjonowania.



2. **Obroty minimalne.** Do użycia, gdy silnik jest wystarczająco ciepły podczas faz postoju.

#### 5.3 SSANIE

Używane przy uruchamianiu zimnego silnika. Sterowanie ssaniem ma dwie pozycje (rys. 10.C):



W lewo - ssanie jest włączone (przy uruchamianiu zimnego silnika)

W prawo - ssanie jest wyłączone (przy uruchamianiu ciepłego silnika)

## 5.4 POMPKA

Naciśnięcie gumowego przycisku pompki powoduje wtrysnięcie paliwa do kolektora ssącego gaźnika, ułatwiając w ten sposób uruchomienie zimnego silnika (rys. 10.D).

## 5.5 UCHWYT DO URUCHAMIANIA RĘCZNEGO

Umożliwia ręczne uruchomienie silnika (rys. 10.E).

## 5.6 PRZYCIŚK URUCHAMIANIA AUTOMATYCZNEGO

Umożliwia elektryczne uruchomienie silnika (rys. 10.J), gdy maszyna jest podłączona do sieci elektrycznej, za pomocą odpowiedniej trzybolcowej wtyczki z uziemieniem (rys. 10.K).

## 5.7 DŹWIGNIA NAPĘDU JAZDY

Umożliwia jazdę maszyny.

- W celu dokonania przesuwu, nacisnąć dźwignię (rys. 9.D) aż do dociśnięcia jej do uchwytu.
- Po jej zwolnieniu zatrzymuje się jazda maszyny i dźwignia automatycznie powraca do pozycji wyjściowej.

- Jeśli przycisk napędu jazdy zostanie włączony wraz z przyciskiem napędu szczotki, (rys. 9.C), po jego zwolnieniu pozostanie wciśnięty. Jego wyłączenie nastąpi wyłącznie po zwolnieniu przycisku napędu szczotki (rys. 9.C) (w przystosowanych do tego maszynach).

## 5.8 STEROWANIE SZCZOTKĄ

Włącza obroty szczotki.

- W celu włączenia obrotów szczotki należy opuścić dźwignię (rys. 9.C) aż do dociśnięcia jej do uchwytu.
- Jeśli przycisk napędu szczotki zostanie włączony pojedynczo, po jego zwolnieniu obrót szczotki zostanie zatrzymany i dźwignia powróci automatycznie do pozycji wyjściowej.

## 5.9 DŹWIGNIA ZMIANY BIEGÓW

Maszyna posiada skrzynię biegów obsługiwaną przy użyciu dźwigni (rys. 9.A):

- 5/6 biegów do regulacji prędkości jazdy do przodu.
- 2 biegi do regulacji prędkości jazdy do tyłu.

## 5.10 KĄT PRACY SZCZOTKI

Kierunek pracy szczotki regulowany jest przy pomocy dźwigni (rys. 9.B) która pozwala na skierowanie jej w pożądanym kierunku. Przesunąć dźwignię do przodu lub do tyłu do jednej z trzech dostępnych pozycji, aby skierować szczotkę.

- **Dźwignia do przodu** = 15° stopni w prawo.
- **Dźwignia na środku** = 0° praca na wprost
- **Dźwignia do tyłu** = 15° stopni w lewo.

## 5.11 PRZEŁĄCZNIKI REFLEKTORÓW

Aby włączyć reflektory przesunąć przełącznik do pozycji I (rys. 9.E).

- **Reflektory włączone** = przełącznik w pozycji I.

## 6. UŻYTKOWANIE MASZYNY

**WAŻNE** Zasady bezpieczeństwa, których należy przestrzegać podczas korzystania z maszyny opisane są w rozdz. Postępować zgodnie z poniższymi instrukcjami, aby uniknąć poważnych zagrożeń i niebezpieczeństw.

### 6.1 CZYNNOŚCI WSTĘPNE

Przed użyciem maszyny należy sprawdzić obecność paliwa i poziom oleju. W celu uzyskania informacji na temat uzupełniania paliwa i napełniania olejem (patrz par. 7.2 i par. 7.3).

Kółka służą do regulacji odległości szczotki od podłoża w sposób umożliwiający jej bezpieczną pracę. Przed użyciem maszyny należy wyregulować kółka w następujący sposób:

1. Odczepić zabezpieczenie (rys. 11.A).
2. Wyciągnąć wtyczkę (rys. 11.B).
3. Podnieść / opuścić kółka (rys. 11.C).
4. Włożyć ponownie wtyczkę.
5. Założyć ponownie zabezpieczenie.

1. Poluzować pokrętko boczne (rys. 11.D).
2. Obrócić pokrętko górne (rys. 11.E) w prawo / lewo, aby opuścić kółka.
3. Przymocować pokrętko boczne (rys. 11.D).

## 6.2 KONTROLE BEZPIECZEŃSTWA

Przed rozpoczęciem należy się upewnić, że zrozumiano zawartość niniejszej instrukcji. Ponadto, należy przeprowadzić kontrole bezpieczeństwa i sprawdzić, czy wyniki odpowiadają zawartości tabel.

**⚠** *Przed rozpoczęciem użytkowania maszyny należy zawsze przeprowadzić kontrole bezpieczeństwa.*

### 6.2.1 Kontrola ogólna

Część	Wynik
Obwód paliwa i połączenia.	Brak wycieków.
Kable elektryczne.	Cała izolacja w stanie nienaruszonym. Brak uszkodzeń mechanicznych.
Obwód oleju.	Brak wycieków. Brak uszkodzeń.
Test pacy	Brak nietypowych wibracji. Brak nietypowych dźwięków.

### 6.2.2 Test funkcjonowania napędu szczotki

Działanie	Wynik
Włączyć maszynę (par. 6.3)	Koła i szczotka muszą pozostać nieruchome.
<b>Test funkcjonowania napędu</b>	
Nacisnąć dźwignię jazdy (rys. 9.D).	Maszyna przemieszcza się.
Zwolnić dźwignię jazdy (rys. 9.D)	Następuje zatrzymanie kół.
<b>Test funkcjonowania szczotki</b>	
Nacisnąć dźwignię pracy szczotki (rys. 9.C).	Szczotka zaczyna się obracać.
Zwolnić dźwignię pracy szczotki.	Następuje zatrzymanie szczotki.
<b>Test funkcjonowania szczotki i kół</b>	
Przytrzymując naciśniętą dźwignię pracy szczotki (rys. 9.C), nacisnąć dźwignię jazdy (rys. 9.D).	Szczotka obraca się i zamiatarka przemieszcza się.
Zwolnić dźwignię jazdy (rys. 9.D)	Zamiatarka zatrzymuje i szczotka nadal się obraca.
Zwolnić dźwignię pracy szczotki (rys. 9.C).	Następuje zatrzymanie szczotki.

**⚠** *Jeśli którykolwiek wynik różni się od danych wskazanych w powyższych tabelach, nie należy użytkować urządzenia! Dostarczyć maszynę do centrum serwisowego w celu dokonania przeglądu i naprawy.*

## 6.3 URUCHAMIANIE / ROZPOCZĘCIE PRACY

- Umieścić przełącznik zasilania w pozycji ON (rys. 10.A).

### 6.3.1 Uruchamianie na zimno

- Przesunąć dźwignię regulacji obrotów na maksymalne obroty (rys. 10.B).
- Włączyć ssanie (rys. 10.C).
- Nacisnąć przycisk pompki (rys. 10.D) dwa lub trzy razy. Upewnić się, że otwór jest zakryty palcem, podczas naciskania przycisku.
- Uruchomić przy użyciu sterowania elektrycznego (par. 6.3.4) lub ręcznego (par. 6.3.3).
- Włączyć ssanie (rys. 10.C).

**WAŻNE** *Przed rozpoczęciem działań z użyciem maszyny, odczekać kilka minut na rozgrzanie silnika.*

### 6.3.2 Uruchamianie gorącego silnika

- Przesunąć dźwignię regulacji obrotów na maksymalne obroty (rys. 10.B).
- Sprawdzić, czy ssanie jest wyłączone (rys. 10.C).
- Uruchomić przy użyciu sterowania elektrycznego lub ręcznego (patrz poniżej).

**WAŻNE** *Podczas uruchamiania ciepłego silnika nie naciskać pompki.*

### 6.3.3 Uruchomianie ręczne

W celu uruchomienia ręcznego silnika, pociągnąć delikatnie uchwyt (rys. 10.E) na zewnątrz, aż do wycucia oporu, po czym pociągnąć zdecydowanie aż do usłyszenia odgłosów zapłonu. Powtarzać działanie aż do uruchomienia silnika.

**UWAGA** *Nie wykonywać więcej niż 3/4 prób, w przeciwnym razie może dojść do zalania silnika. Sprawdzić możliwe przyczyny braku uruchomienia w "Tabeli identyfikacji usterek".*

### 6.3.4 Rozruch elektryczny

**⚠** *Upewnić się, że instalacja zasilająca posiada uzziemienie i zabezpieczenie różnicowo-prądowe.*

1. Włożyć wtyczkę kabla zasilającego (rys. 10.K) do gniazda zasilania 230V.
2. Nacisnąć przycisk uruchamiający w celu uruchomienia silnika.
3. Po uruchomieniu silnika, wyjąć wtyczkę z gniazda.

### 6.3.5 Praca

W celu rozpoczęcia pracy, należy działać w następujący sposób:

- Za pomocą odpowiedniej dźwigni skierować szczotkę (rys. 1.G) do żądanej pozycji.
- Ustawić bieg w zależności od trasy i ilości materiału do odgarnięcia.
- Nacisnąć przycisk szczotki (rys. 9.C) w celu włączenia jej obrotów.
- Nacisnąć dźwignię jazdy (rys. 9.D) w celu włączenia napędu kół.

**UWAGA** *Podczas obsługi maszyny silnik powinien pracować zawsze na maksymalnych obrotach.*

### 6.3.6 Skręcanie

Skręcanie maszyną odbywa się zawsze bezpośrednio przez operatora poprzez zmianę toru jazdy w wybranym kierunku.

### 6.3.7 Zmiana biegu

Zmiany biegu należy dokonać przy zatrzymanej maszynie.

W celu zmiany biegu należy postępować w sposób opisany poniżej:

- Zatrzymać maszynę, zwalniając dźwignię jazdy (rys. 12.D) i dźwignię pracy szczotki (rys. 12.C).
- Ustawić dźwignię zmiany biegów na żądanej pozycji (rys. 12.A).
- Rozpocząć nową pracę.

**WAŻNE** *Zmiana biegów z maszyną w ruchu powoduje uszkodzenie układu napędowego.*

## 6.4 ZATRZYMANIE

W celu zatrzymania maszyny, zwolnić dźwignię pracy szczotki (rys. 9.C) i przycisk dźwignię jazdy (rys. 9.D). Aby wyłączyć maszynę przestawić wyłącznik zapiętu na OFF (rys. 10.A).

**⚠** *Nie próbować wyłączać urządzenia poprzez włączanie ssania. Czynność ta może to spowodować uszkodzenie silnika.*

**⚠** *Po wyłączeniu silnik może być bardzo gorący. Nie dotykać tłumika lub przylegających części. Istnieje niebezpieczeństwo poparzenia.*

## 6.5 WSKAZÓWKI DOTYCZĄCE UŻYTKOWANIA

Po wyłączeniu silnik może być bardzo gorący. Nie dotykać tłumika oraz przylegających części. Istnieje niebezpieczeństwo poparzenia.

### Informacje dotyczące wszystkich rodzajów terenu

- Zawsze utrzymywać prędkość jazdy dostosowaną do warunków i ilości materiału do uprzątnięcia, regulując ją tak, aby materiał był zmiatany ze stałą prędkością.
- Nie stosować zbyt dużego nacisku na szczotkę. Do prawidłowego wykonania operacji zmiatania, w większości przypadków wystarcza 5-10 cm głębokości szczotki.
- Przed zatrzymaniem silnika, zmniejszyć liczbę obrotów.

### Duże obszary

- Jeśli teren jest nierówny lub szorstki, zmniejszyć szybkość jazdy, aby uniknąć podskoków szczotki i jej uszkodzenia.
- Zmiatać tworząc centralny kanał, dzieląc powierzchnię na 2 części, a następnie zamieść pozostałe obszary. Zmniejsza to obciążenie pracy szczotki.

### Śnieg

- Najłatwiej jest usuwać świeży śnieg. Przemieszczać urządzenie po obszarach już oczyszczonych ze śniegu, aby usunąć resztki śniegu.
- W miarę możliwości, należy zawsze wyrzucać śnieg z wiatrem. Sprawdzić odległość i kierunek wyrzucania śniegu.
- Przed zatrzymaniem silnika, zmniejszyć liczbę obrotów.

### Brud i żwir

- Aby zmniejszyć ilość wznoszonego kurzu podczas zmiatania, należy pracować przy niskiej prędkości szczotki. Ponadto, najlepiej jest wykonywać pracę w wilgotnych lub pochmurnych dniach, albo też po opadach deszczu.
- W przypadku zwirowego terenu, należy wyregulować wysokość szczotki, tak aby



zaledwie dotykała kamieni, zapobiegając ich wyrzutowi i powodowaniu szkód.

### **Ciężkie śmieci**

- Zmniejszyć prędkość jazdy i wykonywać pracę tak, aby nie użytkować całej szerokości roboczej szczotki.

## **6.6 PO ZAKOŃCZENIU UŻYTKOWANIA**

- Dokonać czyszczenia (par. 7.4).
- Klika razy poruszać wszystkimi elementami sterowania w przód i w tył.
- Sprawdzić, czy ssanie jest włączone.
- Sprawdzić, czy nie ma poluzowanych lub uszkodzonych części. W razie konieczności, wymienić uszkodzone części i dokręcić ewentualnie obluźowane śruby i nakrętki.

 **Nie należy przykrywać maszyny, kiedy silnik i tłumik nadal są ciepłe.**

## **7. KONSERWACJA**

### **7.1 INFORMACJE OGÓLNE**

**WAŻNE** Zasady bezpieczeństwa podczas czynności konserwacyjnych opisane są w par. 2.4. Postępować zgodnie z poniższymi instrukcjami, aby uniknąć poważnych zagrożeń i niebezpieczeństw.

 **Wszystkie czynności serwisowe i konserwacyjne powinny być wykonywane wówczas, gdy maszyna jest unieruchomiona, a silnik wyłączony. Przed rozpoczęciem jakichkolwiek prac związanych z czyszczeniem lub konserwacją należy wyjąć klucz i przeczytać odpowiednie instrukcje obsługi.**

 **Przed przystąpieniem do konserwacji należy założyć odpowiednie ubranie robocze, rękawice i okulary ochronne.**

- Częstotliwość i rodzaje czynności konserwacyjnych są przedstawione w "Tabeli konserwacji". Niniejsza tabela została opracowana w celu ułatwienia czynności zmierzających do utrzymania wydajności maszyny i zapewnienia warunków bezpiecznego jej eksploataowania. Są w niej podane najważniejsze czynności oraz częstotliwość ich wykonywania. Wykonać odpowiednie czynności konserwacyjne, przestrzegając terminu przeglądu.

- Stosowanie nieoryginalnych części zamiennych i akcesoriów może mieć negatywny wpływ na działanie i bezpieczeństwo maszyny. Producent nie ponosi żadnej odpowiedzialności za uszkodzenia lub obrażenia ciała spowodowane przez tego typu produkty.
- Oryginalne części zamienne dostarczane są przez warsztaty serwisowe i autoryzowanych dealerów.

**WAŻNE** Wszystkie czynności konserwacyjne i regulacyjne maszyny nieopisane w niniejszej instrukcji powinny być wykonywane przez sprzedawcę lub w autoryzowanym Centrum Serwisowym.

### **7.2 UZUPEŁNIANIE PALIWA**

W celu uzupełnienia paliwa:

1. Odkręcić korek wlewu i wyjąć go (rys. 10.F).
2. Włożyć lejek (rys. 10.G).
3. Uzupełnić paliwem i wyjąć lejek (rys. 10.G).
4. Po zakończeniu uzupełniania paliwem należy do oporu dokręcić korek wlewu i wytrzeć ewentualne wycieki (rys. 10.F).

**UWAGA** Nie napętniać zbiornika do samego wlewu.

**UWAGA** Używać wyłącznie paliwa wskazane w tabeli danych technicznych. Nie używać innego rodzaju paliwa. Możliwe jest użycie paliw ekologicznych, jak benzyna alkilowa. Skład tej benzyny ma mniej negatywny wpływ na ludzi i środowisko. Podczas jej użycia nie odnotowano negatywnych skutków. W każdym razie, w handlu występują rodzaje benzyny alkilowej, co do których nie można jednoznacznie wskazać precyzyjnych skutków użycia. W celu uzyskania dodatkowych informacji, należy się zapoznać z instrukcją i danymi producenta benzyny alkilowej.

**UWAGA** Paliwo jest substancją psującą się i nie powinno pozostawać w zbiorniku przez okres dłuższy niż 30 dni. Przed rozpoczęciem magazynowania długookresowego należy wlać do zbiornika odpowiednią ilość paliwa umożliwiająca zakończenie pracy bez pozostawiania paliwa w zbiorniku (rozdz. 8).

### **7.3 KONTROLA / UZUPEŁNIANIE OLEJU SILNIKOWEGO**

 **Przed każdorazowym użyciem sprawdź poziom oleju.**

**UWAGA** Maszyna jest dostarczana użytkownikowi bez oleju silnikowego.

### 7.3.1 Kontrola / uzupełnianie

Procedura:

- Ustawić maszynę na płaskiej powierzchni w celu dokonania kontroli.
- Wyczyścić obszar wokół bagnetu. Odkręcić i wyjąć bagnet. Wyczyścić bagnet (rys. 10.H).
- Wsunąć bagnet całkowicie, bez dokręcania.
- Ponownie wyjąć bagnet. Sprawdzić poziom oleju.
- Dolać za pomocą rurki przedłużającej (rys. 3.E), jeśli poziom jest niższy od "MAX" (rys. 12)
- Opis prawidłowej procedury wymiany znajduje się w par. 7.3.2

**!** *Nie przepelniać, gdyż może to spowodować przegrzanie silnika. Jeśli poziom oleju w silniku przekracza poziom "MAX", usunąć nadmiar oleju z silnika, aż do osiągnięcia prawidłowego poziomu.*

**UWAGA** *Aby poznać typy oleju, które można stosować patrz "Tabela danych technicznych".*

### 7.3.2 Wymiana

**!** *Olej silnikowy może być bardzo gorący, jeśli jest usuwany bezpośrednio po wyłączeniu silnika. W związku z tym, przed usunięciem oleju należy pozostawić silnik na kilka minut, umożliwiając jego ostygnięcie.*

Wymieniać olej silnikowy z częstotliwością wskazaną w "Tabeli konserwacji".

Wymieniać olej częściej, jeśli silnik pracuje w trudnych warunkach.

Postępować w następujący sposób:

1. Ustawić maszynę na płaskim i równym podłożu.
2. Ustawić pojemnik na zużyty olej na wysokości rury spustowej.
3. Odkręcić korek wlewu oleju (rys. 10.H).
4. Odkręcić korek spustowy oleju (rys. 10.I).
5. Spuścić olej do zbiornika.
6. Zakręcić korek spustowy oleju.
7. Wyczyścić ewentualne wycieki oleju.
8. Wlać nowy olej. Aby poznać ilości oleju, patrz "Tabela danych technicznych".
9. Po każdym uzupełnieniu, uruchomić silnik i pozostawić go na minimalnych obrotach przez 30 sekund.
10. Sprawdzić, czy nie występują wycieki.
11. Wyłączyć silnik. Odczekać 30 sekund i ponownie sprawdzić poziom oleju. W razie konieczności, patrz również "kontrola/uzupełnienie" (par. 7.3.1).

**WAŻNE** *Przekazać olej do utylizacji zgodnie z miejscowymi przepisami.*

### 7.4 CZYSZCZENIE

**!** *Czynności czyszczenia należy wykonywać przy wyłączonym silniku. Nigdy nie próbować usuwać zaklinowanego w szczotce materiału przed:*

- *Wzwojeniem dźwigni pracy szczotki i jazdy zamiatarki.*
- *Wyłączeniem silnika.*

Zawsze czyścić maszynę po zakończeniu użytkowania. W celu wykonania czyszczenia maszyny, należy wykonać następujące czynności:

- Wyczyścić silnik przy użyciu szczotki i/lub sprężonego powietrza.
- Nie rozpylać wody bezpośrednio na silnik.
- Po zakończeniu czyszczenia wodą, włączyć maszynę i szczotkę w celu usunięcia wody, która, w przeciwnym razie, mogłaby wnikać w łożyska i spowodować uszkodzenia.

**WAŻNE** *Nigdy nie używać wody pod wysokim ciśnieniem. Może to spowodować uszkodzenie części elektrycznych.*

### 7.5 ŚWIECA ZAPŁONOWA

W celu wykonania działań przy świecy zapłonowej, należy się zwrócić do Sprzedawcy lub autoryzowanego Centrum Serwisowego. W celu wykonania działań przy świecy należy się zapoznać z tabelą konserwacji i tabelą identyfikacyjną usterek.

### 7.6 GAŹNIK

Gaźnik jest ustawiony fabrycznie przez producenta. Zapoznać się z tabelą identyfikacyjną usterek w celu sprawdzenia, kiedy konieczne jest wykonanie działań przy gaźniku (rozd. 12).

### 7.7 CZYSZCZENIE FILTRA POWIETRZA

1. Odkręć pokrętko pokrywy filtra (rys. 13.A) i zdjąć pokrywę (rys. 13.B).
2. Odkręć pokrętko (rys. 13.C) i wyjąć filtr (rys. 13.D).
3. Wyczyść filtr poprzez dmuchanie sprężonym powietrzem wewnątrz i na zewnątrz.
4. Sprawdzić, czy filtr nie jest uszkodzony, w przeciwnym razie należy wymienić go.
5. Założyć ponownie filtr (rys. 13.D), pokrętko (rys. 13.C), pokrywę (rys. 13.B) i pokrętko (rys. 13.A).

## 7.8 NAKRĘTKI I ŚRUBY MOCUJĄCE

- Utrzymywać dokręcone śruby i nakrętki, aby się upewnić, że maszyna znajduje się zawsze w stanie gotowym do bezpiecznej eksploatacji.

## 8. MAGAZYNOWANIE

Gdy maszyna ma być przechowywana przez okres dłuższy niż 30 dni:

1. Jeśli olej w silniku nie był wymieniany przez ostatnie trzy miesiące, należy go wymienić.
2. Dokładnie wyczyścić maszynę.
3. Sprawdzić maszynę pod kątem uszkodzeń. W razie potrzeby, przeprowadzić niezbędne naprawy.
4. Jeśli lakier jest uszkodzony, należy go zabezpieczyć przed korozją.
5. Odkryte powierzchnie metalowe zabezpieczyć przed korozją.
6. Jeśli to możliwe, przechować maszynę w zamkniętym pomieszczeniu.
7. Nie należy umieszczać ciężkich ładunków na szczołce i obudowie szczołki. Obciążenie może zdeformować szczołkę i sprawić, że nie będzie nadawała się do użytku.

## 9. SERWIS I NAPRAWA

Niniejsza instrukcja zawiera wszelkie informacje niezbędne do posługiwania się maszyną i poprawnego wykonania podstawowych czynności z zakresu konserwacji dokonywanych przez samego użytkownika. Wszystkie czynności regulacyjne i konserwacyjne nieopisane w niniejszej instrukcji powinny być wykonane przez Państwa sprzedawcę lub w autoryzowanym punkcie serwisowym, które dysponuje wiedzą i sprzętem umożliwiającym właściwie wykonanie czynności konserwacyjnych przy zapewnieniu odpowiedniego stopnia bezpieczeństwa maszyny. Czynności wykonane przez nieodpowiednie serwisy lub osoby niekompetentne powodują utratę wszystkich praw konsumenta udzielonych gwarancji oraz zwalniają

producenta z jakichkolwiek zobowiązań i z odpowiedzialności prawnej.

- Naprawy i serwis gwarancyjny mogą być przeprowadzane jedynie przez autoryzowane centra serwisowe.
- Autoryzowane centra serwisowe korzystają jedynie z oryginalnych części zamiennych. Części zamienne i oryginalne akcesoria zostały opracowane specjalnie do maszyn.
- Nieoryginalne części zamienne i akcesoria nie są zatwierdzone przez producenta, ich stosowanie powoduje utratę gwarancji.
- Zaleca się, aby raz w roku skontrolować działanie maszyny w autoryzowanym centrum serwisowym w celu jej konserwacji, napraw serwisowych i kontroli urządzeń zabezpieczających.

## 10. ZAKRES GWARANCJI

Wady produkcyjne i materiałowe są objęte pełną gwarancją. Użytkownik powinien dokładnie przestrzegać instrukcji podanych w załączonej dokumentacji. Gwarancja nie obejmuje uszkodzeń spowodowanych w wyniku:

- Niezapoznania się użytkowników z załączoną dokumentacją.
  - Niedbałości.
  - Nieprawidłowego lub niedozwolonego użytkownika maszyny lub montażu.
  - Używania nieoryginalnych części zamiennych.
  - Używania akcesoriów niedostarczonych lub niezatwierdzonych przez producenta..
- Gwarancja nie obejmuje:
- Naturalnego zużycia części eksploatacyjnych, takich jak paski napędowe, szczotki zmiatające, reflektory, opony, śruby bezpieczeństwa i linki.
  - Normalnego zużycia.
  - Silników. Elementy te są objęte gwarancją producenta silnika, zawierającą oddzielne warunki i postanowienia.

Kupujący podlega przepisom prawa danego kraju. Niniejsza gwarancja w żaden sposób nie ogranicza praw, które przysługują kupującemu w ramach tych przepisów.

## 11. TABELA CZYNNOŚCI KONSERWACYJNYCH

Czynność	Częstotliwość		Paragraf
	Pierwszy raz	Następnie co	
<b>MASZYNA</b>			
Kontrola wszystkich mocowań	-	Każdorazowo przed rozpoczęciem użytkowania.	7.7
Kontrole bezpieczeństwa / Przegląd urządzeń sterowniczych	-	Każdorazowo przed rozpoczęciem użytkowania.	6.2
Generalne czyszczenie i kontrola	-	Po każdym użyciu.	7.4
<b>SILNIK</b>			
Czyszczenie świecy zapłonowej	-	25 godzin / po zakończeniu każdego sezonu	***
Wymiana świecy zapłonowej	-	100 godzin / po zakończeniu każdego sezonu	***
Kontrola/uzupełnianie poziomu oleju silnikowego	-	5 godzin / po zakończeniu każdego użycia	7.3.1
Wymiana oleju silnikowego	5 godzin	50 godzin / po zakończeniu każdego sezonu	7.3.2
Czyszczenie filtra powietrza gaźnika	-	10 godzin / po zakończeniu każdego użycia	7.4

\*\*\* Czynności, które muszą być wykonane przez Sprzedawcę lub autoryzowane Centrum Serwisowe

## 12. IDENTYFIKACJA USTEREK

USTERKA	MOŻLIWA PRZYCZYNA	SPOSÓB USUNIĘCIA
1. Maszyna nie uruchamia się.	Wyłącznik zapłonu jest w pozycji OFF.	Ustawić przełącznik zapłonu w pozycji ON.
	Brak paliwa.	Napełnić zbiornik czystym paliwem.
	Wyłączone ssanie.	Włączyć ssanie.
	Niewciśnięta pompka.	Nacisnąć pompkę.
	Zalany silnik.	Przed uruchomieniem odczekać kilka minut. Nie naciskać pompki i wyłączyć ssanie.
	Uszkodzona świeca zapłonowa.	Skontaktować się z autoryzowanym centrum serwisowym.
	Stare paliwo	Skontaktować się z autoryzowanym centrum serwisowym.
	Woda w paliwie.	Skontaktować się z autoryzowanym centrum serwisowym.
2. Utrata mocy.	Wyrzut zbyt dużej ilości materiału.	Zmniejszyć prędkość.
	Korek zbiornika paliwa pokryty jest lodem lub śniegiem.	Usunąć brud, lód lub śnieg z powierzchni i wokół korka zbiornika.

Jeżeli po wykonaniu czynności opisanych powyżej, usterki nie zostaną zlikwidowane, należy skontaktować się z Państwem sprzedawcą.

<b>USTERKA</b>	<b>MOŻLIWA PRZYCZYNA</b>	<b>SPOSÓB USUNIĘCIA</b>
3. Silnik obraca się na minimalnych obrotach lub funkcjonuje w sposób nieregularny	Ssanie jest włączone	Wyłączyć ssanie.
	Stare paliwo	Skontaktować się z autoryzowanym centrum serwisowym.
	Woda w paliwie.	Skontaktować się z autoryzowanym centrum serwisowym.
	Gaźnik wymaga wymiany.	Skontaktować się z autoryzowanym centrum serwisowym
4. Nadmierne wibracje	Części są poluzowane lub szczotka uszkodzona.	Dokręć wszystkie elementy mocujące. Wymienić uszkodzone części w autoryzowanym centrum serwisowym.
	Uchwyt nie ustawiony prawidłowo.	Upewnić się, że uchwyt jest zamontowany na swoim miejscu.
5. Brak lub spowolnione wyrzucanie materiału.	Szczotka zacięła się.	Usunąć zanieczyszczenia lub ciała obce ze szczotki.
	Szczotka znajduje się zbyt daleko od terenu.	Wyregulować wysokość kólek.
6. Nie działa napęd.	Nieprawidłowo wyregulowane linki sterowania napędem.	Skontaktować się z autoryzowanym centrum serwisowym.

Jeżeli po wykonaniu czynności opisanych powyżej, usterki nie zostaną zlikwidowane, należy skontaktować się z Państwa sprzedawcą.



## ÍNDICE

1. GENERALIDADES .....	1
2. NORMAS DE SEGURANÇA .....	2
2.4 Manutenção, armazenamento e transporte.....	3
3. CONHECER A MÁQUINA .....	4
3.1 Descrição da máquina e uso previsto ...	4
3.2 Sinalização de segurança .....	4
3.3 Etiqueta de identificação .....	5
3.4 Componentes principais .....	5
4. MONTAGEM.....	5
4.1 Componentes para a montagem.....	5
4.2 Montagem dos cabos de comando de avanço e escova .....	5
4.3 Montagem do guiador.....	5
4.4 Montagem do comando da caixa de velocidades.....	6
4.5 Montagem do comando de orientação da escova.....	6
5. COMANDOS DE CONTROLO .....	6
5.1 Interruptor de ignição .....	6
5.2 Comando acelerador .....	6
5.3 Comando choke.....	6
5.4 Escorvador.....	6
5.5 Puxador de arranque manual.....	6
5.6 Comando de arranque elétrico.....	6
5.7 Comando de avanço.....	7
5.8 Comando da escova .....	7
5.9 Pedal da haste .....	7
5.10 Alavanca de orientação da escova.....	7
5.11 Interruptores faróis.....	7
6. USO DA MÁQUINA .....	7
6.1 Operações preliminares.....	7
6.2 Controlos de segurança.....	7
6.3 Arranque / trabalho .....	8
6.4 Paragem.....	9
6.5 Conselhos para a utilização .....	9
6.6 Após a utilização .....	9
7. MANUTENÇÃO .....	9
7.1 Generalidades .....	9
7.2 Abastecimento de combustível .....	10
7.3 Controlo / enchimento de óleo do motor.....	10
7.4 Limpeza .....	11
7.5 Vela.....	11
7.6 Carburador.....	11
7.7 Limpeza do filtro de ar.....	11
7.8 Porcas e parafusos de fixação .....	11
8. ARMAZENAMENTO.....	11
9. ASSISTÊNCIA E REPARAÇÕES.....	11
10. COBERTURA DA GARANTIA .....	12
11. TABELA DE MANUTENÇÕES .....	12
12. IDENTIFICAÇÃO DE INCONVENIENTES..	13

## 1. GENERALIDADES

### 1.1 COMO LER O MANUAL

No texto do manual, alguns parágrafos que contêm informações de particular importância, para fins de segurança ou de funcionamento, estão realçados de forma diferente, segundo o seguinte critério:

**NOTA** ou **IMPORTANTE** fornece explicações ou outro tipo de elementos relativos ao que foi já anteriormente indicado, com o propósito de não danificar a máquina ou causar danos.

O símbolo  realça um perigo. O incumprimento das advertências acarreta a possibilidade de lesões pessoais ou a terceiros e/ou danos.

Os parágrafos realçados com um quadrado com uma borda de pontos cinzentos indicam características opcionais que não estão presentes em todos os modelos documentados neste manual. Verificar se a característica está presente no seu modelo.

Todas as indicações "frente", "trás", "direita" e "esquerda" remetem para a posição do operador que conduz a máquina.

### 1.2 REFERÊNCIAS

#### 1.2.1 Figuras

As figuras usadas nestas instruções estão numeradas em 1, 2, 3 e assim sucessivamente. Os componentes indicados nas figuras estão assinalados com as letras A, B, C, e assim sucessivamente. Uma referência ao componente C na figura 2 está assinalada com a indicação: "Ver fig. 2.C" ou simplesmente "(fig. 2.C)". As figuras são indicativas. As peças efetivas podem variar em relação às que estão representadas.

#### 1.2.2 Títulos

O manual está dividido em capítulos e parágrafos. O título do parágrafo "2.1 Preparação" é um subtítulo de "2. Normas

de segurança". As referências a títulos ou parágrafos estão assinaladas com a abreviatura cap. ou par. e o número respetivo. Exemplo: "cap. 2" ou "par. 2.1".

## 2. NORMAS DE SEGURANÇA

### 2.1 PREPARAÇÃO

 **Ler atentamente as presentes instruções antes de usar a máquina.**

 **Adquirir familiaridade com os comandos e com um uso apropriado da máquina. Aprenda a parar rapidamente o motor. A inobservância das advertências e das instruções pode provocar incêndios e/ou graves lesões. Conservar todas as advertências e instruções com vista à sua consulta futura.**

- Não permitir nunca que a máquina seja utilizada por crianças ou por pessoas que não tenham a familiaridade necessária com as instruções. As leis locais podem estabelecer uma idade mínima para o utilizador.
- Não usar nunca a máquina se o utilizador está em situação de cansaço ou de mal-estar, ou se ingeriu fármacos, drogas, álcool ou substâncias nocivas para os seus reflexos e atenção.
- Ter presente que o operador ou utilizador é o responsável pelos incidentes e imprevistos que possam ocorrer a outras pessoas ou às propriedades destas. É da responsabilidade do utilizador a avaliação dos potenciais riscos do terreno onde deve trabalhar, bem como tomar todas as precauções necessárias de forma a garantir a sua segurança e a de terceiros, em particular em declives, terrenos acidentados, escorregadios ou instáveis.

### 2.2 OPERAÇÕES PRELIMINARES

#### Dispositivos de proteção individual (DPI)

- Não utilizar a varredora sem usar vestuário adequado.
- Usar calçados que permitam uma boa aderência a superfícies escorregadias.
- Usar sempre óculos de proteção ou uma viseira durante a utilização, a manutenção ou a reparação. O funcionamento de máquinas motorizadas poderá projetar corpos estranhos nos olhos.
- Usar auriculares anti-ruído.

#### Área de trabalho / Máquina

- Verificar bem a zona a limpar e remover eventuais corpos estranhos evidentes. Por exemplo tapetes, corredeiras, pranchas, fios, etc
- Antes de ligar o motor, verificar se desligou todos os comandos que acionam o movimento de mecanismos.

#### Motores de explosão: combustível

- Advertência: o combustível é altamente inflamável. Manusear com cuidado!
- Manter sempre o combustível em recipientes apropriados.
- Efetuar o abastecimento ou enchimento utilizando um funil, apenas ao ar livre e não fumar durante estas operações.
- Efetuar o abastecimento antes de ligar o motor. Não abrir a tampa do reservatório nem efetuar o abastecimento quando o motor está ligado ou ainda quente.
- Se o combustível transbordar, não ligar o motor, mas afastar a máquina da área em que foi vertido e limpar imediatamente todos os vestígios de combustível derramados na máquina ou no solo
- Apertar bem a tampa do reservatório e dos recipientes de combustível.
- Evitar o contacto do combustível com o vestuário e, caso isso se verifique, trocar de vestuário antes de ligar o motor.

### 2.3 DURANTE A UTILIZAÇÃO

#### Área de trabalho

- Não utilizar a máquina em ambientes com risco de explosão, em presença de líquidos inflamáveis, gás ou poeira. Contactos elétricos ou fricções mecânicas podem gerar faíscas que podem incendiar a poeira ou os vapores.
- Não acionar o motor em espaços fechados, visto que se podem acumular fumos perigosos de monóxido de carbono. As operações de arranque devem ser realizadas ao ar livre ou num local bem arejado. Ter sempre presente que os gases de escape são tóxicos.
- Trabalhar somente à luz do dia ou com uma boa luz artificial e em condições de boa visibilidade.
- Afastar pessoas, crianças e animais da área de trabalho. É necessário que as crianças sejam vigiadas por um outro adulto.
- Prestar particular atenção quando a máquina é utilizada em caminhos de gravilha, passeios e estradas ou quando estes são atravessados. Prestar atenção a possíveis perigos.
- Quando se utiliza a máquina próximo da estrada, prestar atenção ao tráfico.

## Comportamentos

- Não orientar a escova contra o vento ou na direção de pessoas, animais, veículos, habitações e tudo o mais que possa sofrer danos dos materiais varridos. Não permitir que ninguém se encontre diante da máquina.
- Não utilizar nunca a máquina nas proximidades de vedações, automóveis, janelas, vedações em vidro, etc. sem ter regulado adequadamente a direção da escova.
- Não aproximar as mãos e os pés dos mecanismos rotativos. Manter sempre limpo o cárter de proteção da escova.
- Se a máquina atingir corpos estranhos ou apresentar vibrações anormais, desligar o motor, aguardar que as peças em movimento parem e inspecionar atentamente a máquina para verificar se sofreu algum dano. Normalmente, as vibrações são um sintoma da presença de algum problema. Reparar eventuais danos antes de reutilizar a máquina.
- Antes de se afastar da máquina, desligar o motor e desativar todos os comandos.
- Antes de executar reparações, limpezas, inspeções, regulações, desligar o motor e aguardar que as peças em movimento parem (salvo indicações diferentes explícitas nas instruções). Desconetar os cabos do motor elétrico. (Opcional)
- Não tocar as peças do motor que aquecem durante o uso. Risco de queimaduras.
- Não utilizar a máquina a velocidades de transporte elevadas em superfícies escorregadias. Prestar atenção quando é realizada a marcha-atrás. Olhar para trás de si antes e durante a marcha-atrás para assegurar-se de que não existem obstáculos.
- Desativar a escova quando a máquina é transportada ou não é utilizada.
- Certificar-se sempre de que esteja em boas condições de equilíbrio e segurar firmemente o guiador. Caminhar, nunca correr.

## Limitações à utilização

- Não utilizar a máquina transversalmente num declive. Deslocar-se sempre de cima para baixo e, em seguida, de baixo para cima. Prestar atenção quando se muda de direção num declive. Evitar declives íngremes.
- Não utilizar a máquina se as proteções são insuficientes ou se os dispositivos de segurança não estão corretamente posicionados.
- Não retirar ou adulterar os sistemas de segurança presentes.
- Não alterar as regulações do motor, nem levá-lo a velocidades excessivas. Se o motor é levado a funcionar a um número excessivo de rotações, o risco de lesões pessoais aumenta.

- Não sobrecarregar a máquina, levando-a a uma velocidade muito elevada.
- Não introduzir as mãos no interior do cárter de proteção da escova sem antes ter desligado o motor e aguardado que as peças em movimento fiquem paradas.

## 2.4 MANUTENÇÃO, ARMAZENAMENTO E TRANSPORTE

Efetuar uma manutenção regular e um armazenamento correto preserva a segurança da máquina.

**⚠ As peças danificadas ou deterioradas devem ser substituídas e nunca reparadas. Utilizar apenas peças sobressalentes originais: o uso de peças sobressalentes não originais e/ou não corretamente instaladas compromete a segurança da máquina, pode causar acidentes ou lesões pessoais e isenta o Fabricante de toda e qualquer obrigação ou responsabilidade.**

### Manutenção

- Se o reservatório tiver de ser esvaziado, efetuar esta operação ao ar livre e com o motor frio.
- Para reduzir o risco de incêndio, verificar regularmente que não existam perdas de óleo e/ou combustível.

### Armazenamento

- Não deixar combustível no reservatório se a máquina for armazenada num edifício onde os vapores do combustível podem entrar em contacto com chamas livres, faíscas ou fontes de calor.
- Deixar arrefecer o motor antes de armazenar a máquina em local fechado.
- Ter sempre como referência as instruções de uso para detalhes importantes, caso a máquina deva ficar armazenada por um longo período

### Transporte

- Se a máquina tiver de ser transportada num camião ou num reboque, utilizar rampas de acesso com resistência, largura e comprimento adequados.
- Carregar a máquina com o motor desligado, utilizando para esse efeito um número adequado de pessoas para a empurrar.
- Durante o transporte, fechar a torneira do combustível (se previsto) e prender adequadamente a máquina ao transporte por meio de cabos ou correntes.

## 2.5 PROTEÇÃO AMBIENTAL

A proteção do ambiente deve ser um aspecto relevante e prioritário no uso da



máquina, para o benefício da convivência civil e do ambiente no qual vivemos.

- Evitar que seja um elemento de perturbação em relação à vizinhança.
- Seguir escrupulosamente as normas locais para a eliminação das embalagens, óleos, combustível, filtros, peças deterioradas ou qualquer elemento de forte impacto ambiental; estes resíduos não devem ser lançados no lixo, mas devem ser separados e entregues aos respetivos centros de recolha, que procederão à reciclagem dos materiais.
- No momento em que for considerada inoperante, não abandonar a máquina no meio ambiente, mas dirigir-se a um centro de recolha, segundo as normas locais vigentes.

### 3. CONHECER A MÁQUINA

#### 3.1 DESCRIÇÃO DA MÁQUINA E USO PREVISTO

**Esta máquina é uma varredora.**

A máquina está equipada com uma escova, protegida pelo cárter, que ao girar varre o material frontalmente. A escova é movida pelo motor que fornece também tração à máquina. A condução da máquina é feita através dos comandos situados no painel de instrumentos. O operador está em condições de conduzir a máquina e de acionar os comandos principais mantendo-se sempre em pé, no lugar de condução, atrás da máquina.

##### 3.1.1 Uso previsto

Esta máquina foi projetada e construída para o lixo, a remoção e retirada de detritos dos passeios, jardins, calçadas e outras superfícies ao nível do solo. A varredora deve ser usada exclusivamente para remover materiais como folhas, neve, partículas de poeira, gravilha e pequenos detritos.

##### 3.1.2 Uso impróprio

Qualquer outro uso, não conforme àqueles acima citados, pode ser perigoso e causar danos a pessoas e/ou coisas. São exemplos de uso indevido (como exemplo, mas não apenas):

- Utilizar a máquina em superfícies acima do nível do solo, como telhados de residências, garagens, varandas, alpendres ou outras estruturas ou edifícios.
- Rebocar ou empurrar cargas
- Transportar crianças ou outros passageiros.

**IMPORTANTE** *O uso indevido da máquina implica a anulação da garantia e a exoneração do Fabricante de qualquer responsabilidade, recaindo sobre o utilizador os encargos decorrentes de danos ou lesões a si mesmo ou a terceiros.*

#### 3.1.3 Tipologia de utilizador

Esta máquina é destinada para ser usada pelos consumidores, isto é, por operadores não profissionais. É destinada a um "uso privado".

**IMPORTANTE** *A máquina deve ser utilizada por um único operador.*

#### 3.2 SINALIZAÇÃO DE SEGURANÇA

Na máquina aparecem vários símbolos (fig. 4). A sua função é a de recordar ao operador os comportamentos a seguir para utilizá-la com a atenção e a cautela necessários.

Significado dos símbolos:



**ATENÇÃO!**



**ATENÇÃO!** Ler as instruções antes de utilizar a máquina.



**PERIGO!** Expulsão de objetos. Não orientar a escova na direção de transeuntes ou animais.



**PERIGO!** Manter a área de trabalho livre de pessoas, crianças e animais.



**PERIGO!** Manter mãos e pés longe pelas peças giratórias.



**PERIGO!** Usar auriculares protetores.



**PERIGO!** Usar óculos protetores.



**PERIGO!** Os motores emitem monóxido de carbono. NÃO ligar a máquina num espaço fechado.



**PERIGO!** O combustível é inflamável e explosivo. Desligar o motor e deixá-lo arrefecer antes de efetuar o abastecimento



**PERIGO!** Risco de incêndio ou explosão. Não fumar, não utilizar chamas livres ou fontes de ignição

**IMPORTANTE** *As etiquetas adesivas estragadas ou ilegíveis devem ser substituídas. Solicitar as novas etiquetas ao seu centro de assistência autorizado.*

### 3.3 ETIQUETA DE IDENTIFICAÇÃO

A etiqueta de identificação contém os seguintes dados (fig. 1):

1. Morada do fabricante
2. Tipo de máquina
3. Nível de potência acústica
4. Marca de conformidade CE
5. Rotações de funcionamento do motor
6. Potência do motor
7. Cilindrada do motor
8. Ano de construção
9. Número de matrícula
10. Código do artigo

Transcrever os dados de identificação da máquina nos respetivos espaços da etiqueta indicada no verso da capa.

**IMPORTANTE** *Utilizar os nomes de identificação indicados na etiqueta de identificação do produto.*

**IMPORTANTE** *Utilizar os nomes de identificação de cada vez que se contactar a oficina autorizada*

### 3.4 COMPONENTES PRINCIPAIS

A máquina está constituída pelos seguintes componentes principais (fig. 1):

- A. Estrutura
- B. Motor
- C. Reservatório de combustível
- D. Guiador
- E. Painel de instrumentos
- F. Cárter de proteção da escova
- G. Escova
- H. Rodinhas
- I. Roda
- J. Ganchos para os acessórios
- K. Faróis (opcionais)
- L. Indicador luminoso para arranque elétrico

## 4. MONTAGEM

Por motivos de armazenagem e transporte, alguns dos componentes da máquina não são montados diretamente na fábrica, pois podem somente ser montados

após a remoção da embalagem, de acordo com as seguintes instruções.

**⚠ A remoção da embalagem e a conclusão da montagem devem ser efetuados numa superfície plana e sólida, com espaço suficiente para a movimentação da máquina e das embalagens, valendo-se sempre das ferramentas adequadas. Não utilizar a máquina antes de ter levado a cabo as indicações da seção "MONTAGEM".**

**IMPORTANTE** *A máquina é fornecida sem óleo no motor e combustível.*

### 4.1 COMPONENTES PARA A MONTAGEM

Na embalagem estão incluídos os componentes para a montagem (fig. 3) listados na seguinte tabela:

Pos.	Descrição	Quant.
A	Guiador com hastes e cabos pré-montados	1
B	Parafusos para fixação do guiador	4
C	Porcas para fixação do guiador	4
D	Funil	1
E	Tubo de extensão do óleo	1
F	Chave para desmontagem da vela	1
G	Parafusos e afins	1

#### 4.1.1 Remoção da embalagem

1. Abrir a embalagem com cuidado e atenção para não perder os componentes
2. Consultar a documentação inserida na caixa, incluindo as presentes instruções.
3. Retirar da caixa todos os componentes não montados.
4. Retirar a máquina da caixa.
5. Eliminar a caixa e as embalagens cumprindo as normas locais.

#### 4.2 MONTAGEM DOS CABOS DE COMANDO DE AVANÇO E ESCOVA

Enganchar o orifício do cabo no respetivo olhal (fig. 5).

**NOTA** *Os cabos estão já pré-montados no painel de instrumentos.*

#### 4.3 MONTAGEM DO GUIADOR

O guiador é entregue com o painel de instrumentos já montado. Os parafusos para a montagem do guiador na máquina, os parafusos para a fixação do comando da caixa

de velocidades e os parafusos e afins para a fixação do comando de orientação da escova são entregues numa embalagem separada no interior da embalagem da máquina. Montar como se segue:

1. Aproximar os dois tubos da extremidade do guiador (fig. 6.A) do suporte (fig. 6.B).

Inserir os distanciadores (fig. 6.C) e alinhá-los com os orifícios, levando em consideração o diâmetro correto (cavidade menor virada para o lado externo, cavidade maior virada para o lado interno).

2. Inserir nos orifícios os parafusos e porcas e bloqueá-los.

#### 4.3.1 Montagem das pegas das alavancas

1. Aparafusar cada uma das pegas na haste roscada da alavanca do câmbio ou (fig. 9.A) e na haste roscada da alavanca de direcionamento da escova (fig. 9.B).
2. Apertar a porca de fixação.

#### 4.4 MONTAGEM DO COMANDO DA CAIXA DE VELOCIDADES

1. Remover da articulação (fig. 7.A) do comando da caixa de velocidades a arruela (fig. 7.B) e a cavilha (fig. 7.C) anteriormente pré-montados.
2. Inserir a articulação (fig. 7.A) do comando da caixa de velocidades no orifício da alavanca (fig. 7.D) para ligá-la à transmissão.
3. Fixar a arruela (fig. 7.B) e a cavilha (fig. 7.C).

#### 4.5 MONTAGEM DO COMANDO DE ORIENTAÇÃO DA ESCOVA

1. Remover da articulação (fig. 8.A) do comando de orientação da escova a porca (fig. 8.B) anteriormente pré-montada.
2. Inserir a articulação (fig. 8.A) do comando de orientação da escova no orifício da alavanca (fig. 8.C).
3. Fixar a porca (fig. 8.B).

## 5. COMANDOS DE CONTROLO

### 5.1 INTERRUPTOR DE IGNIÇÃO

Permite a paragem e o arranque do motor. O interruptor de ignição tem duas posições (fig. 10.A):

1. Interruptor posicionado em OFF - o motor para e não pode ser ligado.
2. Interruptor posicionado em ON - o motor pode ser ligado e posto em funcionamento.

### 5.2 COMANDO ACELERADOR

Regula o número de rotações do motor.

As posições, indicadas na placa, correspondem a (fig. 10.B):



1. **Pleno regime.** A utilizar sempre para o arranque da máquina e durante o funcionamento.



2. **Mínimo.** utiliza-se quando o motor está suficientemente quente durante as fases de estacionamento.

### 5.3 COMANDO CHOKE

Utiliza-se para o acendimento do motor a frio. O comando choke apresenta duas posições (fig. 10.C):



À esquerda - o choke está engatado (para o arranque a frio).

À direita - o choke está desengatado (normal funcionamento e arranque a quente).

### 5.4 ESCORVADOR

Ao pressionar o comando de borracha do escorvador é injetado combustível no coletor de aspiração do carburador, facilitando assim o arranque do motor a frio (fig. 10.D).

### 5.5 PUXADOR DE ARRANQUE MANUAL

Permite o arranque manual do motor (fig. 10.E).

### 5.6 COMANDO DE ARRANQUE ELÉTRICO

Permite o arranque elétrico do motor (fig. 10.J) quando a máquina está conectada à rede elétrica, por meio de uma ficha específica de três polos, com aterramento (fig. 10.K).

## 5.7 COMANDO DE AVANÇO

Permite o avanço da máquina.

- Para fazer avançar a máquina, abaixar o comando (fig. 9.D) até fazê-lo aderir à pega.
- Quando é solto, o avanço da máquina para e a alavanca retorna automaticamente à posição inicial.

- Se o comando de avanço é acionado junto com o comando escova (fig. 9.C), permanece inserido quando é solto. É desativado somente depois que é solto o comando escova (fig. 9.C) (para máquinas que o possuírem).

## 5.8 COMANDO DA ESCOVA

Aciona a rotação da escova.

- Para acionar a rotação da escova, abaixar o comando (fig. 9.C) até fazê-lo aderir à pega.
- Se o comando escova é acionado separadamente, quando é solto, a rotação da escova para e a alavanca retorna automaticamente à posição inicial.

## 5.9 PEDAL DA HASTE

A máquina está equipada com caixa de velocidades acionável por uma alavanca (fig. 9.A):

- 5/6 marchas para a regulação da velocidade de avanço.
- 2 marchas para a regulação da velocidade de marcha-atrás.

## 5.10 ALAVANCA DE ORIENTAÇÃO DA ESCOVA

A orientação da escova é regulada por meio de uma alavanca (fig. 9.B) que permite incliná-la na direção desejada. Mover a alavanca para a frente ou para trás mediante uma das 3 posições disponíveis para fazer inclinar a escova.

- **Alavanca para a frente** = 15° à direita.
- **Alavanca central** = 0° nenhuma inclinação.
- **Alavanca para trás** = 15° à esquerda.

## 5.11 INTERRUPTORES FARÓIS

Para ligar os faróis, deixar o interruptor na posição I (fig. 9.E).

- **Faróis acesos** = interruptor na posição I.

## 6. USO DA MÁQUINA

**IMPORTANTE** *As normas de segurança a seguir durante o uso da máquina estão descritas no cap. 2. Respeite escrupulosamente tais indicações para não correr graves riscos ou perigos.*

## 6.1 OPERAÇÕES PRELIMINARES

Antes de utilizar a máquina, verifique a presença de combustível e o nível do óleo. Para as modalidades e precauções sobre o abastecimento de combustível e de óleo (ver par. 7.2 e par. 7.3).

As rodinhas servem para regular a distância da escova em relação ao terreno de modo a que fique salvaguardada. Antes de utilizar a máquina, regular as rodinhas do seguinte modo:

1. Desengatar o dispositivo de segurança (fig. 11.A).
2. Retirar a ficha (fig. 11.B).
3. Levantar / baixar as rodinhas (fig. 11.C).
4. Reinsereir a ficha.
5. Reinsereir o dispositivo de segurança.

1. Soltar o manipulador lateral (fig. 11.D).
2. Girar o manipulador superior (fig. 11.E) em sentido horário / anti-horário para levantar / abaixar as rodinhas.
3. Fixar o manipulador lateral (fig. 11.D).

## 6.2 CONTROLOS DE SEGURANÇA

Certificar-se de que está informado dos seus conteúdos antes de prosseguir. Executar igualmente os seguintes controlos de segurança e verificar se os resultados correspondem ao que está assinalado nas tabelas.

 **Executar sempre os controlos de segurança antes de usar.**

### 6.2.1 Controlo geral

Objeto	Resultado
Sistema de combustível e conexões.	Nenhuma perda.
Cabos elétricos	Todo o isolamento intacto. Nenhum dano mecânico.
Circuito do óleo	Nenhuma perda. Nenhum dano.
Diretivas de controlo	Nenhuma vibração anómala. Nenhum som anómalo.

### 6.2.2 Teste de funcionamento da tração e escova

Ação	Resultado
Ligar a máquina (par. 6.3)	As rodas e a escova devem permanecer paradas.
<b>Teste de funcionamento da tração</b>	
Pressionar o comando de avanço (fig. 9.D).	As rodas fazem avançar a máquina.
Soltar o comando de avanço (fig. 9.D).	As rodas param.
<b>Teste de funcionamento da escova</b>	
Pressionar o comando da escova (fig. 9.C)	A escova começa a rodar.
Soltar o comando da escova.	A escova para
<b>Teste de funcionamento escova e rodas</b>	
Mantendo pressionado o comando da escova (fig. 9.C), pressionar o comando de avanço (fig. 9.D).	A escova gira e as rodas fazem avançar a máquina.
Soltar o comando de avanço (fig. 9.D).	As rodas param e a escova continua a rodar.
Soltar o comando da escova (fig. 9.C).	A escova para.

 **Se qualquer um dos resultados se afasta daquilo que está assinalado nas tabelas que se seguem, não é possível utilizar a máquina! Entregar a máquina a um centro de assistência para os controlos necessários e para a reparação.**

### 6.3 ARRANQUE / TRABALHO

1. Posicionar o interruptor de ignição em ON (fig. 10.A).

#### 6.3.1 Arranque a frio

1. Colocar o acelerador em pleno regime (fig. 10.B).
2. Engatar o choke (fig. 10.C).
3. Engatar o comando do escorvador (fig. 10.D) duas ou três vezes. Certificar-se de que o orifício esteja coberto pelo dedo quando pressionar o comando.
4. Efetuar o arranque com o comando elétrico (par. 6.3.4) ou manual (par. 6.3.3).
5. Desengatar o choke (fig. 10.C).

**IMPORTANTE** Antes de operar com a máquina, aguardar alguns minutos para permitir que o óleo aqueça.

### 6.3.2 Arranque a quente

1. Colocar o acelerador em pleno regime (fig. 10.B).
2. Verificar se o choke está desengatado (fig. 10.C).
3. Efetuar o arranque com o comando elétrico ou manual (ver a seguir).

**IMPORTANTE** *No arranque a quente não pressionar o escorvador.*

### 6.3.3 Arranque manual

Para ligar manualmente o motor, puxe lentamente o puxador (fig. 10.E) para o exterior até que se perceba uma certa resistência. A este ponto, puxe com força e acompanhe a pega ao soltá-la. Repita a operação até o motor ligar.

**NOTA** *não executar mais de 3/4 tentativas, caso contrário, corre-se o risco de se afogar o motor. Verificar as possíveis causas de falha no arranque na "tabela de identificação de inconvenientes".*

### 6.3.4 Arranque elétrico

 **Certificar-se de que a instalação de alimentação possua aterramento e salva-vida.**

1. Inserir a ficha do cabo de alimentação (fig. 10.K) numa tomada de alimentação de 230V.
2. Premir na tecla de arranque para ligar o motor.
3. Após ligar o motor, tirar a ficha da tomada de alimentação.

### 6.3.5 Trabalho

Para operar com a máquina, proceder como descrito a seguir:

- Através do respectivo comando, direcionar a escova (fig. 1.G) para a posição desejada.
- Definir a marcha em função do percurso e da quantidade de material a varrer.
- Pressionar o comando da escova (fig. 9.C) para ativar a rotação da escova.
- Pressione o comando de avanço (fig. 9.D) para acionar a tração.

**NOTA** *Usar sempre o motor em pleno regime durante a utilização da máquina.*

### 6.3.6 Viragem

A viragem ocorre ao se encaminhar a máquina para a direção desejada.

### 6.3.7 Mudança de marcha

A mudança de marcha deve ser efetuada com a máquina parada. Para mudar de marcha, proceder como se descreve a seguir:

- Parar a máquina soltando o comando de avanço (fig. 12.D) e o comando da escova (fig. 12.C).
- Deslocar a alavanca da caixa de velocidades para a posição desejada (fig. 12.A).
- Recomeçar o trabalho normal.

**IMPORTANTE** *A mudança de marcha com a máquina em movimento provoca danos ao sistema de transmissão.*

### 6.4 PARAGEM

Para parar a máquina, soltar o comando da escova (fig. 9.C) e o comando de avanço (fig. 9.D). Para desligar a máquina, posicionar o interruptor de ignição em OFF (fig. 10.A).

 **Não tente desligar a máquina acionando o comando choke. Esta ação poderá danificar o motor.**

 **O motor poderá estar muito quente logo após o desligamento. Não tocar na marmitta ou nas peças adjacentes. Existe o perigo de queimaduras.**

### 6.5 CONSELHOS PARA A UTILIZAÇÃO

Esta máquina pode ser utilizada para varrer diferentes tipos de materiais, operando em várias áreas de trabalho.

#### Indicações para todos os tipos de terreno

- Manter sempre as velocidades de avanço e da escova adequadas às condições e à quantidade de material a ser varrido, regulando-os de forma a que o material seja varrido com um fluxo constante.
- Não aplicar demasiada pressão na escova. Para uma varredura adequada são suficientes 5-10 cm de profundidade da escova na maior parte das operações.
- Reduzir as rotações do motor antes de para-lo.

## Grandes áreas

- Em caso de terreno irregular ou acidentado, diminuir a velocidade de avanço para evitar que a escova se sobressalte e danifique.
- Varrer criando uma passagem central, dividindo a área em 2 partes, e varrer em seguida as restantes áreas. Isso diminui a carga de trabalho na escova.

## Neve

- A remoção da neve é mais eficaz quando é ainda recente. Passar de novo nas zonas já limpas para remover os resíduos de neve
- Se possível, remover a neve na direção do vento. Controlar a distância e a direção da neve removida.
- Reduzir as rotações do motor antes de para-lo.

## Sujidade e gravilha

- Para diminuir a quantidade de poeira levantada enquanto varre, trabalhar com a escova a uma baixa velocidade. Além disso, é aconselhável trabalhar nos dias húmidos ou nublados, ou depois de ter chovido.
- Em caso de terreno com gravilha, regular a altura da escova de modo a tocar de leve as pedras, evitando que sejam projetadas e, por isso, que possam causar possíveis danos.

## Detritos pesados

- Diminuir a velocidade de avanço e operar sem utilizar toda a largura de trabalho da máquina.

## 6.6 APÓS A UTILIZAÇÃO

- Efetuar a limpeza (par. 7.4).
- Mover todos os comandos para a frente e para trás várias vezes.
- Verificar se o choke está engatado.
- Verificar se não existem componentes soltos ou danificados. Se necessário, substituir os componentes danificados e apertar eventuais parafusos e porcas soltos.

 **Não cobrir a máquina enquanto o motor e a marmita estiverem ainda quentes.**

## 7. MANUTENÇÃO

### 7.1 GENERALIDADES

**IMPORTANTE** *As normas de segurança a seguir durante as operações de manutenção estão descritas no par. 2.4. Respeitar escrupulosamente essas indicações para não correr riscos graves ou perigos.*

 **Todos os controles e as intervenções de manutenção devem ser efetuados com a máquina parada e o motor desligado. Retirar a chave e ler as respetivas instruções antes de iniciar qualquer intervenção de limpeza ou de manutenção.**

 **Usar vestuário adequado, luvas e óculos antes de efetuar manutenções.**

- As frequências e os tipos de intervenção estão resumidos na "Tabela de manutenções". A tabela tem o objetivo de ajudá-lo a manter a eficiência e segurança da sua máquina. Nela estão assinaladas as principais intervenções e a periodicidade prevista para cada uma delas. Executar a respetiva ação de acordo com o prazo que se verificar.
- A utilização de peças sobressalentes e acessórios não originais poderá ter efeitos negativos no funcionamento e na segurança da máquina. O fabricante declina qualquer responsabilidade em caso de danos ou lesões causadas por esses produtos.
- As peças sobressalentes originais são fornecidas pelas oficinas de assistência e pelos revendedores autorizados.

**IMPORTANTE** *Todas as operações de manutenção e de regulação não descritas neste manual devem estar realizadas pelo seu Revendedor ou por um Centro especializado.*

### 7.2 ABASTECIMENTO DE COMBUSTÍVEL

Para abastecer combustível:

1. Desenroscar a tampa de fecho do reservatório e removê-la (fig. 10.F).
2. Inserir o funil (fig. 10.G).
3. Abastecer com o combustível e retirar o funil (fig. 10.G).
4. Após terminar o abastecimento, apertar bem a tampa do combustível e limpar eventuais vazamentos (fig. 10.F).

**NOTA** *Não encher o reservatório de combustível até ao limite.*

**NOTA** *Usar somente o combustível indicado na tabela de dados técnicos. Não utilizar outros tipos de combustível. É possível utilizar combustíveis ecológicos, como a gasolina alquilada. A composição desta gasolina tem um impacto menor nas pessoas e no ambiente. Não foram reportados efeitos negativos ligados ao uso dos mesmos. No entanto, existem tipos de gasolina alquilada no mercado para as quais não é possível dar indicações precisas em relação à sua utilização. Para obter mais informações, é*

*aconselhável consultar as instruções e os dados fornecidos pelo fabricante de gasolina alquilada.*

**NOTA** *O combustível é perecível e não deve permanecer no reservatório por um período superior a 30 dias. Antes do armazenamento por um longo período, carregar o reservatório de uma quantidade de combustível suficiente para realizar a última utilização (cap. 8).*

### 7.3 CONTROLO / ENCHIMENTO DE ÓLEO DO MOTOR

 **Controlar o nível do óleo antes de cada uso.**

**NOTA** *A máquina é entregue ao utilizador sem óleo do motor.*

#### 7.3.1 Controlo / enchimento

Procedimento:

- Colocar a máquina num plano horizontal para o controlo.
- Limpar em redor da vareta. Desapertá-la e retirá-la. Limpar a vareta (fig. 10.H).
- Inserir completamente a vareta no lugar sem enroscá-la.
- Retirar novamente a vareta. Controlar o nível do óleo.
- Encher utilizando o tubo de extensão (fig. 3.E), caso o nível seja inferior ao sinal "MAX" (fig. 12)
- Para o correto procedimento de substituição ver par. 7.3.2

 **Não exagerar no enchimento, pois isso poderá causar o sobreaquecimento do motor. Se o nível exceder o nível "MAX", drenar até atingir o nível correto.**

**NOTA** *Para o tipo de óleo a usar, consultar "Tabela de dados técnicos".*

#### 7.3.2 Substituição

 **O óleo do motor poderá estar muito quente se for retirado imediatamente após o motor ter sido desligado. Por essa razão, deixar o motor arrefecer por alguns minutos antes de retirar o óleo.**

Substituir o óleo do motor com as frequências indicadas na "Tabela de manutenções". Mudar o óleo com maior frequência se o motor tiver de funcionar em condições difíceis. Proceder como se descreve a seguir:

1. Posicionar a máquina numa superfície plana.

2. Posicionar um recipiente de recolha em correspondência com o tubo de descarga.
3. Retirar a tampa de carga (fig. 10.H).
4. Retirar a tampa de descarga (fig. 10.I).
5. Recolher o óleo no recipiente.
6. Enroscar a tampa de descarga do óleo.
7. Limpar eventuais vazamentos de óleo.
8. Encher com o óleo novo. Para a quantidade de óleo, ver "**Tabela de dados técnicos**".
9. A cada abastecimento, ligar o motor e avançar no mínimo por 30 segundos.
10. Verificar se não há perdas de óleo.
11. Desligue o motor. Aguardar 30 segundos e controlar novamente o nível do óleo. Se necessário, consultar também "controlo/enchimento" (par. 7.3.1).

**IMPORTANTE** *Entregar o óleo a ser eliminado em conformidade com as normas locais.*

### 7.4 LIMPEZA

 **Efetuar as operações de limpeza com a máquina desligada. Não tentar remover material eventualmente preso na escova sem primeiro ter:**

- **Soltado os comandos da escova e avanço.**
- **Desligado o motor.**

Limpar sempre a máquina após o uso. Para a limpeza, siga as seguintes instruções:

- Limpar o motor com uma escova e/ou ar comprimido.
- Não borriifar água diretamente no motor.
- Após a limpeza com água, ligar a máquina e a escova para remover a água que, de outro modo, poderá penetrar nos rolamentos e causar danos.

**IMPORTANTE** *Não utilizar nunca água a alta pressão. Poderá danificar os componentes elétricos.*

### 7.5 VELA

Para operações na vela, recorrer a um Revendedor ou Centro de assistência autorizado. Consultar a tabela de manutenções e a tabela de identificação de inconvenientes para as intervenções relativas à vela.

### 7.6 CARBURADOR

O carburador está pré-regulado pelo produtor. Consultar a tabela de identificação de inconvenientes para verificar quando é necessário intervir no carburador (cap. 12).



## 7.7 LIMPEZA DO FILTRO DE AR

1. Desenroscar o manípulo da tampa do filtro (fig. 13.A) e remover a tampa (fig. 13.B).
2. Desenroscar o manípulo (fig. 13.C) e remover o filtro (fig. 13.D).
3. Limpar o filtro ventilando ar comprimido no interior e no exterior.
4. Verificar se o filtro não sofreu danos, caso contrário, deve ser substituído.
5. Voltar a montar por ordem o filtro (fig. 13.D), o manípulo (fig. 13.C), a tampa (fig. 13.B) e o manípulo (fig. 13.A).

## 7.8 PORCAS E PARAFUSOS DE FIXAÇÃO

- Manter apertados porcas e parafusos, de forma a assegurar que a máquina esteja sempre em condições seguras de funcionamento.

## 8. ARMAZENAMENTO

Quando a máquina for armazenada por um período superior a 30 dias:

1. Mudar o óleo do motor se a operação não foi ainda feita nos três meses precedentes.
2. Limpar cuidadosamente a máquina.
3. Verificar se a máquina apresenta algum dano. Se necessário, realizar as reparações.
4. Se a pintura estiver danificada, fazer os devidos retoques para prevenir a ferrugem.
5. Proteger as superfícies metálicas expostas à ferrugem.
6. Recolocar a máquina num ambiente fechado, se possível.
7. Evitar colocar cargas pesadas sobre a escova e o cárter de proteção da escova. O peso poderá deformar a escova e torná-la inutilizável.

## 9. ASSISTÊNCIA E REPARAÇÕES

Este manual fornece todas as indicações necessárias para a condução da máquina e para uma correta manutenção de base por parte do utilizador. Todas as intervenções de regulação e manutenção não descritas neste manual devem ser efetuadas junto do seu Revendedor ou de um Centro especializado, que disponha dos conhecimentos e dos equipamentos necessários para que o trabalho seja

corretamente executado, mantendo o grau de segurança e as condições originais da máquina. Operações executadas junto a estruturas não adequadas ou por pessoas não qualificadas implicam na anulação de qualquer forma de garantia e de qualquer obrigação ou responsabilidade do Fabricante.

- Apenas as oficinas de assistência autorizadas podem efetuar as reparações e a manutenção em garantia.
- As oficinas de assistência autorizadas usam exclusivamente peças sobressalentes originais. As peças sobressalentes e os acessórios originais foram desenvolvidos especificamente para as máquinas.
- As peças sobressalentes e os acessórios não originais não foram aprovados, pelo que a utilização dessas peças e acessórios não originais acarreta a anulação da garantia.
- Recomenda-se que a máquina seja entregue uma vez por ano a uma oficina de assistência autorizada para a manutenção, assistência e controlo dos dispositivos de segurança.

## 10. COBERTURA DA GARANTIA

A garantia cobre todos os defeitos dos materiais e de fabricação. O utilizador deverá seguir atentamente todas as instruções fornecidas na documentação em anexo.

A garantia não cobre os danos devidos a:

- Falta de familiarização com a documentação de acompanhamento.
  - Desatenção.
  - Uso e montagem indevidos ou não permitidos.
  - Utilização de peças sobressalentes não originais.
  - Utilização de acessórios não fornecidos ou não aprovados pelo fabricante.
- Além disso, a garantia não cobre:
- O normal desgaste dos materiais de consumo como correias de transmissão, puas, faróis, rodas, parafusos de segurança e fios.
  - Normal desgaste.
  - Motores. Estão cobertos pelas garantias do fabricante do motor nos termos e nas condições especificadas.

O comprador está protegido pelas suas próprias leis nacionais. Os direitos do comprador previstos pelas leis nacionais do País em que vive não estão de forma nenhuma limitados pela presente garantia.

## 11. TABELA DE MANUTENÇÕES

Intervenção	Periodicidade		Parágrafo
	Primeira vez	Sucessivamente a cada	
<b>MÁQUINA</b>			
Controlo de todas as fixações	-	Antes de cada uso	7.7
Controlos de segurança / Verificação dos comandos	-	Antes de cada uso	6.2
Limpeza geral e controlo	-	No final de cada uso	7.4
<b>MOTOR</b>			
Limpeza da vela	-	25 horas / após cada estação	***
Substituição da vela	-	100 horas / após cada temporada	***
Controlo/enchimento nível óleo motor	-	5 horas / após cada uso	7.3.1
Substituição do óleo do motor	5 horas	50 horas / após cada estação	7.3.2
Limpeza do filtro de ar do carburador	-	10 horas / após cada uso	7.4

\*\*\* Intervenções que devem ser executadas pelo seu Revendedor ou por um Centro de assistência autorizado

## 12. IDENTIFICAÇÃO DE INCONVENIENTES

INCONVENIENTE	CAUSA PROVÁVEL	SOLUÇÃO
1. Falha no arranque	Interruptor de ignição em posição OFF.	Colocar o interruptor de ignição em ON.
	Falta de combustível	Encher o reservatório com combustível limpo e puro.
	Choke desengatado	Engatar o choke.
	Escorvador não pressionado	Pressionar o escorvador
	Motor afogado	Aguardar alguns minutos antes de ligar. Não pressionar o escorvador e desengatar o choke.
	Vela danificada	Contactar o centro de assistência autorizado.
	Combustível velho	Contactar o centro de assistência autorizado.
2. Perda de potência.	Água no combustível	Contactar o centro de assistência autorizado.
	Expulsão de demasiado material	Reduzir a velocidade
3. Motor gira no mínimo ou funciona de forma irregular	Tampa do reservatório de combustível suja ou coberta de gelo ou neve.	Remover a sujidade, o gelo ou neve de cima e em redor da tampa do reservatório.
	O choke está engatado	Desengatar o choke.
	Combustível velho	Contactar o centro de assistência autorizado.
	Água no combustível	Contactar o centro de assistência autorizado.
4. Vibrações excessivas	Carburador necessita de substituição	Contactar o centro de assistência autorizado
	Peças soltas ou escova ou danificada.	Apertar todos os dispositivos de fixação. Substituir as peças danificadas c/o centro de assistência autorizado.
	Guiador posicionado incorretamente.	Certificar-se de que o guiador esteja fixado na sua posição.

Se os inconvenientes subsistirem após a aplicação das soluções descritas, contactar o seu revendedor.

<b>INCONVENIENTE</b>	<b>CAUSA PROVÁVEL</b>	<b>SOLUÇÃO</b>
5. Perda ou abrandamento na expulsão do material	Escova encravada.	Remover eventuais detritos ou objetos estranhos da escova.
	Escova muito distante do solo.	Regular a altura das rodinhas.
6. Tração não funcionante	Cabo de comando de acionamento da tração não está regulado corretamente.	Contactar o centro de assistência autorizado.

Se os inconvenientes subsistirem após a aplicação das soluções descritas, contactar o seu revendedor.



## CUPRINS

1. GENERALITĂȚI.....	1
2. NORME DE SIGURANȚĂ.....	2
2.4 Întreținere, depozitare și transport.....	3
3. FAMILIARIZAREA CU MAȘINA.....	4
3.1 Descrierea mașinii și utilizarea prevăzută.....	4
3.2 Semnalizare de securitate.....	4
3.3 Eticheta de identificare.....	5
3.4 Componentele principale.....	5
4. MONTAJ.....	5
4.1 Componente pentru montaj.....	5
4.2 Montarea cablurilor de comandă a înaintării și a periei.....	5
4.3 Montarea mânerului.....	5
4.4 Montarea comenzii schimbătorului de viteze.....	6
4.5 Montarea comenzii de orientare a periei.....	6
5. COMENZI DE CONTROL.....	6
5.1 Comutator de pornire.....	6
5.2 Comandă de accelerare.....	6
5.3 Butonul choke.....	6
5.4 Amorsorul.....	6
5.5 Mâner pentru pornirea manuală.....	6
5.6 Comandă de pornire electrică.....	6
5.7 Comandă de înaintare.....	6
5.8 Comanda periei.....	6
5.9 Schimbătorul de viteze.....	7
5.10 Maneta de orientare a periei.....	7
5.11 Întrerupătoare faruri.....	7
6. UTILIZAREA MAȘINII.....	7
6.1 Operațiuni premergătoare utilizării.....	7
6.2 Controale de siguranță.....	7
6.3 Pornire / funcționare.....	8
6.4 Oprire.....	9
6.5 Recomandări de utilizare.....	9
6.6 După utilizare.....	9
7. ÎNTREȚINEREA.....	9
7.1 Generalități.....	9
7.2 Alimentarea cu carburant.....	10
7.3 Verificarea/umplerea cu ulei de motor.....	10
7.4 Curățare.....	10
7.5 Bujia.....	11
7.6 Carburatorul.....	11
7.7 Curățarea filtrului de aer.....	11
7.8 Piulițele și șuruburile de fixare.....	11
8. DEPOZITAREA.....	11
9. ASISTENȚĂ ȘI REPARAȚII.....	11
10. ACOPERIREA GARANȚIEI.....	11
11. TABEL DE ÎNTREȚINEREA.....	12
12. IDENTIFICAREA PROBLEMELOR.....	12

## 1. GENERALITĂȚI

### 1.1 CITIREA MANUALULUI

Anumite paragrafe conțin informații extrem de importante; de aceea, în scopul garantării siguranței și protecției la locul de muncă sau în timpul funcționării mașinii, sunt subliniate astfel.

**OBSERVAȚIE** sau **IMPORTANT** *Prezintă anumite detalii sau alte elemente în afara celor indicate anterior; neglijarea lor duce la deteriorarea mașinii sau a bunurilor din jur.*

Simbolul  indică un pericol. Nerespectarea avertismentului poate cauza vătămări corporale personale sau ale terților ori/și la daune.

Paragrafele evidențiate de un chenar cu margine cu puncte gri indică caracteristicile opționale ne prezente pe toate modelele din acest manual. Verificați dacă funcția respectivă este prezentă pe propriul dvs. model.

Toate indicațiile precum „anterior”, „posterior”, „dreapta” și „stânga” se referă la pozițiile diverselor elemente față de operatorul aflat pe scaun.

### 1.2 REFERINȚE

#### 1.2.1 Figuri

Figurile din aceste instrucțiuni de utilizare sunt numerotate cu 1, 2, 3 etc.

Componentele indicate în figuri sunt marcate cu literele A, B, C etc.

O referință la componenta C din figura 2 este indicată prin cuvintele: „Vezi fig. 2.C” sau, pur și simplu, „(Fig. 2.C)”.

Figurile sunt orientative. Piesele efective pot fi diferite față de cele reprezentate.

#### 1.2.2 Titluri

Manual este împărțit în capitole și paragrafe. Titlul paragrafului „2.1 Formare” este un subtitlu al capitolului „2. Norme de siguranță”. Referințele la titluri sau paragrafe sunt indicate prin abrevierea cap. sau par. și numărul corespunzător. Exemplu: „cap. 2” sau „par. 2.1”.

## 2. NORME DE SIGURANȚĂ

### 2.1 FORMARE

 **Citiți cu atenție instrucțiunile înainte de a utiliza mașina.**

 **Familiarizați-vă cu comenzile și modul adecvat de folosire a mașinii. Deprindeți-vă să opriți rapid motorul. Nerespectarea avertismentelor și instrucțiunilor poate cauza incendii și/sau vătămare corporală gravă. Păstrați toate instrucțiunile legate de măsurile de siguranță la îndemână, pentru a le citi ulterior.**

- Nu lăsați niciodată copiii sau persoanele care nu și-au însușit instrucțiunile să folosească mașina. Legile locale pot stabili vârsta minimă la care utilizatorul poate folosi mașina.
- Nu utilizați niciodată mașina dacă sunteți obosit, vă simțiți rău sau dacă ați luat medicamente, ați consumat droguri, alcool ori alte substanțe nocive care pot afecta reflexele sau atenția.
- Amintiți-vă că operatorul sau utilizatorul este responsabil de accidente sau situațiile neprevăzute care pot apărea și care pot afecta persoanele sau bunurile acestora. Utilizatorul este responsabil de evaluarea riscurilor potențiale pe terenul pe care va lucra, el fiind obligat să adopte toate precauțiile necesare pentru garantarea propriei siguranțe și a celor din jur, mai ales pe terenurile în pantă, accidentate, alunecoase sau fără stabilitate.

### 2.2 OPERAȚIUNI PREMERGĂTOARE UTILIZĂRII

#### Echipamente individuale de protecție (EIP)

- Nu utilizați mașina de măturat fără a purta îmbrăcăminte corespunzătoare.
- Purtați încălțăminte care permite o bună aderență pe suprafețe alunecoase.
- Purtați întotdeauna ochelari de protecție sau o vizieră în timpul utilizării, întreținerii sau reparațiilor. În timpul funcționării, mașinile motorizate ar putea proiecta corpuri străine în ochi.
- Purtați căști antifonice.

#### Zona de lucru / Mașina

- Verificați cu atenție zona de curățat și îndepărtați eventualele corpuri străine evidente. De exemplu, preșuri de ușă, glisiere, mese, cabluri etc.

- Înainte de a porni motorul, asigurați-vă că ați deconectat toate butoanele care acționează organele în mișcare.

#### Motoare cu combustie: carburant

- Avertisment: carburantul este foarte inflamabil. Manipulați cu grijă!
- Păstrați întotdeauna carburantul în recipiente corespunzătoare.
- Efectuați umplerea sau plinul folosind o pâlnie, doar într-un spațiu deschis și nu fumați în timpul acestor operațiuni.
- Efectuați umplerea înainte de a porni motorul. Nu deschideți capacul rezervorului și nu efectuați plinul dacă motorul este pornit sau dacă este încă cald.
- Dacă sunt scurgeri de carburant, nu porniți motorul, îndepărtați mașina de zona în care s-a vărsat și curățați imediat toate urmele de carburant vărsat pe mașină sau pe teren
- Înșurubați complet capacul rezervorului și al recipientelor cu carburant.
- Evitați contactul carburantului cu îmbrăcămintea; în caz contrar, schimbați-vă hainele înainte de a porni motorul.

### 2.3 ÎN TIMPUL UTILIZĂRII

#### Zona de lucru

- Nu folosiți mașina în spații supuse riscului de explozie, în apropierea unor lichide inflamabile, gaze sau praf. Contactele electrice sau fricțiunile mecanice pot genera scântei care pot incendia praful sau vaporii.
- Nu porniți motorul în spații închise, deoarece se pot acumula fumuri periculoase de monoxid de carbon. Operațiunile de pornire trebuie să aibă loc într-un spațiu deschis și bine aerisit. Nu uitați că gazele de eșapament sunt toxice.
- Lucrați numai la lumina zilei sau cu un bun sistem de iluminare și în condiții de vizibilitate bună.
- Nu le permiteți altor persoane, copiilor și animalelor să se apropie de zona de lucru. Copiii trebuie să fie supravegheați de un alt adult.
- Fiți deosebit de atenți când folosiți mașina pe alei cu pietriș, trotuare și străzi sau când traversați. Fiți atenți la pericolele ascunse.
- Atunci când utilizați mașina aproape de drum, fiți atenți la trafic.

#### Moduri de comportament

- Nu îndreptați mătura în direcția opusă vântului sau înspre persoane, animale, vehicule, locuințe și orice altceva ar putea suferi daune cauzate de materialele măturate. Nu îi permiteți niciunei persoane să se oprească în fața mașinii.

- Nu utilizați niciodată mașina în apropierea gardurilor, automobilelor, ferestrelor, gardurilor din sticlă etc. fără a fi reglat în mod corespunzător direcția măturii.
- Nu vă apropiați mâinile și picioarele de organele rotative. Mențineți carterul de protecție a periei curat în permanență.
- Dacă mașina lovește corpuri străine sau prezintă vibrații anormale, opriți motorul, așteptați oprirea părților în mișcare și inspectați mașina cu atenție pentru a vă asigura că nu a suferit daune. În mod normal, vibrațiile indică prezența unei probleme. Reparați eventualele daune înainte de a reutiliza mașina.
- Înainte de a vă îndepărta de mașină, opriți motorul și dezarmați toate comenzile.
- Înainte de a efectua reparații, de a curăța, de a inspecta sau de a efectua reglaje, opriți motorul și așteptați ca părțile aflate în mișcare să se oprească (cu excepția cazului în care în instrucțiuni apar indicații diferite). Deconectați cablurile motorului electric. (Opțional)
- Nu atingeți părțile motorului care se încălzesc în timpul utilizării. Risc de arsuri.
- Nu folosiți mașina la viteze de transport mari pe suprafețe alunecoase. Fiți atenți la deplasarea înapoi. Uitați-vă înapoi înainte și în timp ce folosiți marșarierul pentru a vă asigura că nu sunt obstacole.
- Dezactivați peria în timpul transportării mașinii sau atunci când nu o folosiți.
- Asigurați-vă că aveți întotdeauna un echilibru bun și că prindeți ferm ghidonul. Umblați, nu alergați niciodată.

### Limitări de utilizare

- Nu utilizați mașina în pantă. Deplasați-vă întotdeauna de sus în jos, apoi de jos în sus. Fiți atenți atunci când schimbați direcția în pantă. Evitați pantele abrupte.
- Nu folosiți mașina dacă protecțiile sunt insuficiente sau dacă dispozitivele de siguranță nu au fost poziționate corect.
- Nu dezarmați și nu umblați la sistemele de securitate de pe mașină.
- Nu modificați reglajele motorului și nu îl supraturați. Dacă motorul este turat la un număr prea mare de rotații, riscul de vătămări corporale crește.
- Nu supraîncărcați mașina conducând-o la o viteză prea mare.
- Nu introduceți mâinile în interiorul carterului de protecție a periei fără a fi stins mai întâi motorul și a fi așteptat ca părțile în mișcare să se fi oprit..

## 2.4 ÎNTREȚINERE, DEPOZITARE ȘI TRANSPORT

Efectuarea unei întrețineri periodice și a unei depozitări corecte menține siguranța mașinii.

**⚠️ *Piesele deteriorate sau uzate trebuie să fie înlocuite și nu reparate. Folosiți doar piese de schimb originale: utilizarea pieselor de schimb neoriginale și/sau incorrect montate compromite siguranța mașinii, poate cauza accidente sau daune persoanelor și înlătură orice responsabilitate și obligație din partea Constructorului.***

### Întreținere

- Dacă trebuie să golii rezervorul, efectuați această operațiune într-un spațiu deschis și cu motorul rece.
- Pentru a reduce pericolul de incendii, asigurați-vă în mod regulat că nu există pierderi de ulei și/sau de carburant.

### Depozitarea

- Nu lăsați carburant în rezervor dacă mașina este depozitată într-o clădire unde vaporii carburantului pot intra în contact cu flăcări deschise, scânteii sau surse de căldură.
- Lăsați motorul să se răcească înainte de a depozita mașina într-un spațiu închis.
- Țineți mereu cont de instrucțiunile de utilizare pentru detaliile importante dacă mașina trebuie depozitată pentru o perioadă îndelungată.

### Transport

- Dacă mașina trebuie transportată pe un camion sau o remorcă, folosiți rampe de acces cu o rezistență, lățime și lungime potrivite.
- Încărcați mașina cu motorul oprit, împingând-o, folosind un număr potrivit de persoane.
- În timpul transportului, închideți robinetul pentru carburant (dacă este instalat) și fixați corespunzător mașina de mijlocul de transport prin sfori sau lanțuri.

## 2.5 OCROTIREA MEDIULUI ÎNCONJURĂTOR

Ocrotirea mediului înconjurător reprezintă un aspect important și prioritar atunci când utilizăm mașina, spre beneficiul unei coabitări civilizate și a mediului în care trăim.

- Evitați să deranjați persoanele din vecinătate.
- Respectați cu strictețe normele în vigoare la nivel local pentru eliminarea ambalajelor, uleiurilor, carburantului, filtrelor, părților deteriorate sau a oricărui alt element ce ar putea afecta mediul înconjurător; aceste deșeururi nu vor fi aruncate în lada de gunoi, ci vor fi separate și duse la centrele de

colectare autorizate, care se vor ocupa de reciclarea materialelor în cauză.

- Când mașina nu mai este utilizabilă, nu o lăsați în mediul înconjurător ci contactați un centru de colectare, conform normelor în vigoare la nivel local.

### 3. FAMILIARIZAREA CU MAȘINA

#### 3.1 DESCRIEREA MAȘINII ȘI UTILIZAREA PREVĂZUTĂ

**Acasta este o mașină de măturat.**

Mașina este prevăzută cu o perie protejată de un carter care, prin rotire, mătură materialul frontal. Peria este mișcată de motor care prevede, de asemenea, tracțiunea mașinii. Mașina trebuie condusă de la butoanele amplasate pe tabloul de bord. Operatorul poate conduce mașina și acționa butoanele principale de comandă menținându-și în permanență poziția în picioare, la locul de condus, în spatele mașinii.

##### 3.1.1 Utilizare prevăzută

Această mașină a fost proiectată și construită pentru măturarea, dezapezirea și eliminarea reziduurilor de pe trotuare, din grădini, drumuri de acces și de pe alte suprafețe de la nivelul solului. Mașina de măturat trebuie să fie folosită exclusiv pentru îndepărtarea materialelor cum ar fi frunzele, zăpada, praful, pietrișul și alte resturi.

##### 3.1.2 Utilizare necorespunzătoare

Orice altă utilizare poate fi periculoasă și poate provoca daune persoanelor și/sau bunurilor. Sunt considerate utilizări necorespunzătoare (fără a se limita însă la următoarele exemple):

- Folosirea mașinii pe suprafețe deasupra nivelului solului, cum sunt acoperișurile caselor, garaje, porticuri sau alte structuri sau clădiri.
- Antrenarea sau împingerea sarcinilor.
- Transportul copiilor sau al altor pasageri.

**IMPORTANT** *Utilizarea necorespunzătoare a mașinii atrage cu sine anularea garanției și declinarea oricărei responsabilități din partea Fabricantului, utilizatorul trebuind să suporte consecințele pentru daunele sau vătămarea personală ori a terților.*

#### 3.1.3 Tipologia utilizatorilor

Această mașină este destinată folosirii de către consumatori, adică de operatori neprofesioniști. A fost proiectată pentru amatori.

**IMPORTANT** *Mașina trebuie folosită de un singur operator*

#### 3.2 SEMNALIZARE DE SECURITATE

Pe mașină apar diverse simboluri (fig. 4). Acestea au rolul de a-i aminti operatorului ce comportament trebuie să adopte pentru a o utiliza cu atenția și grija necesare. Semnificația simbolurilor

**ATENȚIE!**



**ATENȚIE!** Citiți instrucțiunile înainte de a utiliza mașina.



**PERICOL!** Proiectare de obiecte. Nu îndreptați jgheabul de deversare spre persoanele prezente sau spre animale.



**PERICOL!** Nu permiteți ca persoanele, copiii și animalele să se apropie de zona de lucru.



**PERICOL!** Nu vă apropiați mâinile și picioarele de părțile rotative.



**PERICOL!** Purtați căști de protecție.



**PERICOL!** Purtați ochelarii de protecție.



**PERICOL!** Motoarele degajează monoxid de carbon. NU porniți mașina într-un spațiu închis.



**PERICOL!** Carburantul este inflamabil și exploziv. Stingeți motorul și lăsați-l să se răcească înainte de a face plinul.



**PERICOL!** Risc de incendiu sau explozie. Nu fumați, nu folosiți flăcări deschise sau surse de aprindere.



**IMPORTANT** *Etichetele adezive deteriorate sau care nu mai pot fi citite trebuie înlocuite. Solicitați alte etichete la centrul de asistență autorizat din zona dvs.*

### 3.3 ETICHETA DE IDENTIFICARE

Eticheta de identificare are următoarele date (fig. 1):

1. Adresa constructorului
2. Modelul mașinii
3. Nivel de putere acustică
4. Marcă de conformitate CE
5. Turații ale motorului
6. Putere motor
7. Cilindree motor
8. Anul de fabricație
9. Numărul de serie
10. Cod articol

Transcrieți datele de identificare a mașinii în spațiile corespunzătoare ale etichetei de pe spatele capacului.

**IMPORTANT** Folosiți numele de identificare de pe eticheta de identificare a produsului.

**IMPORTANT** Folosiți numele de identificare de fiecare dată când contactați atelierul autorizat.

### 3.4 COMPONENTELE PRINCIPALE

Mașina este construită din următoarele componente principale (fig. 1):

- A. Cadru
- B. Motor
- C. Rezervor carburant
- D. Ghidon
- E. Tablou de bord
- F. Carter de protecție perie
- G. Perie
- H. Roți
- I. Roată
- J. Dispozitive de prindere pentru accesorii
- K. Faruri (opțional)
- L. Ștecher pentru pornirea electrică

## 4. MONTAJ

Din motive de înmagazinare și transport, câteva componente ale mașinii sunt furnizate separat din fabrică, dar trebuie să fie montate imediat după îndepărtarea ambalajului, conform instrucțiunilor de mai jos.

**⚠ Des pachetarea și finalizarea operațiunilor de montare se va efectua pe o suprafață plată și solidă, având suficient spațiu pentru manipularea mașinii și a**

**ambalajelor, și utilizând unelte adecvate. Nu folosiți mașina mai înainte de a fi efectuat toate indicațiile din secțiunea „MONTAJ”.**

**IMPORTANT** Mașina nu este furnizată cu ulei de motor sau carburant.

### 4.1 COMPONENTE PENTRU MONTAJ

În ambalaj sunt incluse componentele pentru montaj (fig. 3) enumerate în tabelul de mai jos:

Poz.	Descriere	Cant.
A	Ghidon cu bară și cabluri premontate	1
B	Șuruburi pentru fixarea ghidonului	4
C	Buloane pentru fixarea ghidonului	4
D	Pâlnie	1
E	Tabl prelungitor ulei	1
F	Cheie pentru demontarea bujiei	1
G	Șuruburi	1

#### 4.1.1 Dezambalarea

1. Deschideți cutia cu grijă, fiind atenți să nu pierdeți componentele.
2. Consultați documentele din cutie, inclusiv aceste instrucțiuni.
3. Scoateți din cutie toate elementele nemontate.
4. Scoateți mașina din cutie.
5. Eliminați cutia și ambalajele conform reglementărilor locale.

### 4.2 MONTAREA CABLURILOR DE COMANDĂ A ÎNAINȚĂRII ȘI A PERIEI

Agățați bucla de cablu în ochiul corespunzător (fig. 5).

**OBSERVAȚIE** Cablurile sunt premontate în tabloul de bord.

### 4.3 MONTAREA MÂNERULUI

Ghidonul este livrat cu tabloul de bord deja asamblat. Șuruburile pentru montarea mânerului pe mașină, șuruburile pentru fixarea comenzii schimbătorului de viteze și șuruburile pentru fixarea comenzii de orientare a periei sunt livrate într-un pachet separat, amplasat în ambalajul mașinii. Montați conform indicațiilor următoare:

1. Apropiati cele două tuburi de la capetele mânerului (fig. 6.A) de suportul (fig. 6.B).



Introduceți distanțierile (fig. 6.C) și aliniați-le la orificii ținând cont de diametrul corect (canelura mică spre exterior, canelura mare spre interior).

2. Introduceți șuruburile și piulițele în orificii și blocați-le.

#### 4.3.1 Montarea mânelor manetelor

1. Înșurubați fiecare mâner în tija cu filet a schimbătorului de viteze (fig. 9.A) și în tija cu filet a manetei de orientare a periei (fig. 9.B).
2. Închideți piulița de fixare.

#### 4.4 MONTAREA COMENZII SCHIMBĂTORULUI DE VITEZE

1. Îndepărtați din articulația (fig. 7.A) comenzii schimbătorului șaiba (fig. 7.B) și cuiul spintecat (fig. 7.C) preasamblate.
2. Introduceți articulația (fig. 7.A) comenzii schimbătorului de viteze în orificiul manetei (fig. 7.D) pentru a o conecta la transmisie.
3. Fixați șaiba (fig. 7.B) și cuiul spintecat (fig. 7.C).

#### 4.5 MONTAREA COMENZII DE ORIENTARE A PERIEI

1. Îndepărtați de pe articulația (fig. 8.A) comenzii de orientare a periei piulița (fig. 8.B) preasamblată.
2. Introduceți articulația (fig. 8.A) comenzii de orientare a periei în orificiul manetei (fig. 8.C).
3. Strângeți piulița (fig. 8.B).

### 5. COMENZI DE CONTROL

#### 5.1 COMUTATOR DE PORNIRE

Permite oprirea și pornirea motorului. Comutatorul de pornire are două poziții (fig. 10.A):

1. Comutator poziționat pe OFF - motorul se oprește și nu poate fi pornit.
2. Comutator poziționat pe ON - motorul poate fi pornit și pus în funcțiune.

#### 5.2 COMANDĂ ACCELERATOR

Reglează numărul de rotații ale motorului.

Pozițiile, indicate pe plăcuță, corespund cu (fig. 10.B):



**1. Capacitate maximă.** A se utiliza întotdeauna la pornirea mașinii și în timpul funcționării.



**2. Capacitate minimă.** Se folosește când motorul este suficient de cald în timpul fazelor de staționare.

#### 5.3 BUTONUL CHOKE

Se utilizează pentru pornirea motorului la rece. Butonul choke are două poziții (fig. 10.C):



În stânga - butonul choke este cuplat (pentru pornire la rece).

În dreapta - butonul choke este decuplat (funcționare normală și pornire la cald).

#### 5.4 AMORSORUL

Prin apăsarea butonului din cauciuc al amorsorului se injectează carburant în colectorul de admisie a carburatorului, facilitând astfel pornirea motorului la rece (fig. 10.D).

#### 5.5 MÂNER PENTRU PORNIRE MANUALĂ

Permite pornirea manuală a motorului (fig. 10.E).

#### 5.6 COMANDĂ DE PORNIRE ELECTRICĂ

Permite pornirea electrică a motorului (fig. 10.J) atunci când mașina este conectată la rețeaua electrică prin ștecherul corespunzător cu trei poli dotat cu împământare (fig. 10.K).

#### 5.7 COMANDĂ DE ÎNAINȚARE

Permite înaintarea mașinii.

- Pentru a determina mașina să înainteze, coborâți comanda (fig. 9.D) până o aduceți la același nivel cu mânerul.
- La eliberare, se oprește înaintarea mașinii, iar maneta revine automat în poziția inițială.

- În cazul în care comanda de înaintare este acționată împreună cu comanda periei (fig. 9.C), la eliberare rămâne cuplată. De dezactivează numai după ce se eliberează și comanda periei (fig. 9.C) (pentru utilajele echipate).

#### 5.8 COMANDA PERIEI

Activează rotirea periei.

- Pentru a activa rotirea periei, coborâți comanda (fig. 9.C) până o aduceți la același nivel cu mânerul.
- În cazul în care comanda periei este activată fără a activa și alte comenzi, la eliberare peria încetează să se mai rotească, iar maneta revine automat în poziția inițială.

## 5.9 SCHIMBĂTORUL DE VITEZE

Mașina este dotată cu un schimbător care poate fi activat de o manetă (fig. 9.A):

- 5-6 viteze pentru reglarea vitezei de avans.
- 2 viteze pentru reglarea vitezei în marșarier.

## 5.10 MANETA DE ORIENTARE A PERIEI

Orientarea periei este reglată de la o manetă (fig. 9.B) care permite înclinarea acesteia în direcția dorită.

Mutați maneta înainte sau înapoi într-una din cele 3 poziții disponibile pentru a determina înclinarea periei.

- **Manetă înainte** = 15° la dreapta.
- **Manetă centrală** = 0° nicio înclinare.
- **Manetă înapoi** = 15° la stânga.

## 5.11 ÎNTRERUPĂTOARE FARURI

Pentru a aprinde farurile, aduceți întrerupătorul pe poziția I (fig. 9.E).

- **Faruri aprinse** = întrerupător pe poziția I.

## 6. UTILIZAREA MAȘINII

**IMPORTANT** Normele de siguranță care trebuie respectate în timpul folosirii mașinii sunt descrise în cap. 2. Respectați cu strictețe aceste indicații pentru a nu vă confrunta cu riscuri grave sau cu pericole.

### 6.1 OPERAȚIUNI PREMERGĂTOARE UTILIZĂRII

Înainte de a folosi mașina, verificați prezența carburantului și nivelul de ulei. Pentru modurile și măsurile de precauție privind alimentarea cu carburant și plinul de ulei (vezi par. 7.2 și par. 7.3).

Roțile folosesc la reglarea distanței periei de sol, pentru a o proteja. Înainte de a folosi mașina, reglați roțile astfel:

1. Scoateți dispozitivul de siguranță (fig. 11.A).
2. Extrageți pana (fig. 11.B).
3. Ridicați / coborâți roțile (fig. 11.C).
4. Reintroduceți pana.
5. Reintroduceți dispozitivul de siguranță.

1. Slăbiți mânerul lateral (fig. 11.D).
2. Rotiți mânerul superior (fig. 11.E) în sens orar / antiorar pentru a ridica / coborâ roțile.
3. Fixați mânerul lateral (fig. 11.D).

## 6.2 CONTROALE DE SIGURANȚĂ

Asigurați-vă că ați învățat conținutul înainte de a continua. Apoi efectuați următoarele controale de siguranță și verificați dacă rezultatele corespund tabelului.

 **Efectuați întotdeauna controalele de siguranță înainte de folosire.**

### 6.2.1 Control general

Subiect	Rezultat
Instalație carburant și conexiuni.	Nicio pierdere.
Cabluri electrice.	Întreaga izolație intactă. Nicio daună mecanică.
Circuit ulei	Nicio pierdere. Nicio daună.
Ghid de probă	Nicio vibrație anormală. Niciun sunet anormal.

### 6.2.2 Test de funcționare a tracțiunii și a periei

Acțiune	Rezultat
Porniți mașina (par. 6.3)	Roțile și peria trebuie să rămână oprite.
<b>Test de funcționare a tracțiunii</b>	
Apăsați comanda de înaintare (fig. 9.D).	Roțile determină înaintarea mașinii.
Eliberați comanda de înaintare (fig. 9.D).	Roțile se opresc.
<b>Test de funcționare a periei</b>	
Apăsați comanda de activare a periei (fig. 9.C).	Peria începe să se rotească.
Eliberați comanda de activare a periei.	Peria se oprește
<b>Test de funcționare a periei și a roților</b>	

A acțiune	Rezultat
Ținând apăsată comanda de activare a periei (fig. 9.C), apăsați comanda de înaintare (fig. 9.D).	Peria se rotește, iar roțile determină înaintarea mașinii.
Eliberați comanda de înaintare (fig. 9.D).	Roțile se opresc, iar peria continuă să se rotească.
Eliberați comanda de activare a periei (fig. 9.C).	Peria se oprește.

**⚠** *Dacă un singur rezultat nu este corespunzător cu rezultatele din tabelele de mai jos, se interzice folosirea mașinii. Duceți mașina la un centru de asistență pentru controalele aferente și pentru reparație.*

### 6.3 PORNIRE / FUNCȚIONARE

1. Poziționați comutatorul de pornire pe ON (fig. 10.A).

#### 6.3.1 Pornirea la rece

1. Duceți acceleratorul la capacitate maximă (fig. 10.B).
2. Cuplați butonul choke (fig. 10.C).
3. Apăsați comanda amorsorului (fig. 10.D) de două sau trei ori. Asigurați-vă că orificiul este acoperit cu degetul atunci când se apasă butonul.
4. Porniți comanda electrică (par. 6.3.4) sau manuală (par. 6.3.3).
5. Decuplați butonul choke (fig. 10.C).

**IMPORTANT** *Înainte de a începe să utilizați mașina, așteptați câteva minute ca uleiul să se încălzească.*

#### 6.3.2 Pornirea la cald

1. Duceți acceleratorul la capacitate maximă (fig. 10.B).
2. Asigurați-vă că butonul choke este decuplat (fig. 10.C).
3. Porniți de la comanda electrică sau manuală (vezi în continuare).

**IMPORTANT** *În cazul pornirii la cald, nu apăsați amorsorul.*

#### 6.3.3 Pornirea manuală

Pentru a porni motorul manual, trageți încet mânerul (fig. 10.E) spre exterior, până simțiți

o anumită rezistență. În acel punct, trageți cu putere și aduceți la nivelul mânerului la eliberare. Repetați operațiunea până la pornirea motorului.

**OBSERVAȚIE** *Nu efectuați mai mult de 3-4 tentative, în caz contrar se poate îneca motorul. Consultați cauzele posibile de eroare la pornire în „Tabelul de identificare a problemelor”.*

### 6.3.4 Pornirea electrică

**⚠** *Asigurați-vă că instalația de alimentare este prevăzută cu împământare și disjunctor.*

1. Introduceți ștecherul cablului de alimentare (fig. 10.K) într-o priză de alimentare de 230 V.
2. Apăsați butonul de pornire pentru a porni motorul.
3. Odată motorul pornit, extrageți ștecherul din priză de alimentare.

### 6.3.5 Utilizare

Pentru a efectua această operațiune cu mașina, procedați astfel:

- Folosind comanda corespunzătoare, orientați peria (fig. 1.G) în poziția dorită.
- Setați viteza în funcție de traseu și de cantitatea de material de măturat.
- Apăsați comanda pentru perie (fig. 9.C) pentru a activa rotirea acesteia.
- Apăsați comanda de înaintare (fig. 9.D) pentru a activa tracțiunea.

**OBSERVAȚIE** *Folosiți întotdeauna motorul la capacitate maximă în timpul folosirii mașinii.*

### 6.3.6 Viraj

Virajul se efectuează prin îndreptarea mașinii în direcția dorită.

### 6.3.7 Schimbarea vitezei

Schimbarea vitezei se efectuează cu mașina oprită.

Pentru a schimba viteza, procedați astfel:

- Opriti mașina eliberând comanda de înaintare (fig. 12.D) și comanda de activare a periei (fig. 12.C).
- Mutați schimbătorul de viteze pe poziția dorită (fig. 12.A).
- Reluați activitatea.

**IMPORTANT** *Schimbarea vitezei cu mașina în mișcare cauzează daune la sistemul de transmisie.*

## 6.4 OPRIRE

Pentru a opri mașina, eliberați comanda de activare a periei (fig. 9.C) și comanda de înaintare (fig. 9.D).  
Pentru a opri mașina, poziționați comutatorul de pornire pe OFF (fig. 10.A).

 **Nu încercați să opriti mașina de la butonul choke. Această acțiune ar putea deteriora motorul.**

 **Se poate ca motorul să fie foarte cald imediat după stingere. Nu atingeți toba se eșapament sau părțile învecinate. Pericol de arsuri!**

## 6.5 RECOMANDĂRI DE UTILIZARE

Această mașină poate fi folosită pentru a mătura diverse tipuri de material, operând în diverse zone de funcționare.

### Indicații pentru toate tipurile de teren

- Mențineți întotdeauna o viteză de avans și a periei în funcție de condițiile și de cantitatea de material de măturat, reglându-le astfel încât materialul să fie periat cu un flux constant.
- Nu aplicați prea multă presiune pe perie. Pentru o măturare, sunt suficienți 5 - 10 cm adâncime a periei în cazul celor mai multe operațiuni.
- Reduceți turațiile motorului înainte de a-l opri.

### Zone extinse

- În cazul unui teren accidentat sau dificil, scădeți viteza de avans pentru a evita mișcările bruște și deteriorarea periei.
- Măturați creând o trecere centrală, împărțind zona în 2 părți și ulterior măturând zonele restante. Astfel scade efortul de lucru asupra periei.

### Zăpadă

- Îndepărtarea zăpezii este mai eficientă atunci când aceasta este încă proaspătă. Treceți din nou peste zonele deja curățate pentru a îndepărta resturile de zăpadă.
- Dacă este posibil, eliminați zăpada în direcția vântului. Verificați distanța și direcția zăpezii expulzate.
- Reduceți turațiile motorului înainte de a-l opri.

### Murdărie și pietriș

- Pentru a scădea cantitatea de praf ridicat în timpul măturării, lucrați cu o viteză mică a periei. Dacă este posibil, preferați să lucrați în zilele umede sau noroase sau după ploaie.

- În cazul unui teren cu pietriș, reglați înălțimea măturii astfel încât abia să atingeți pietrele, evitând proiectarea acestora și, în consecință, eventualele daune.

### Reziduuri grele

- Scădeți viteza de avans și operați fără a folosi întreaga lățime de lucru a mașinii.

## 6.6 DUPĂ UTILIZARE

- Efectuați curățarea (par. 7.4).
- Mutați toate comenzile în față și în spate, de mai multe ori.
- Asigurați-vă că butonul choke este cuplat.
- Asigurați-vă că nu există elemente slăbite sau deteriorate. Dacă este nevoie, înlocuiți componentele deteriorate și strângeți eventualele șuruburi și buloane slăbite.

 **Nu acoperiți mașina cât timp motorul și toba se eșapament sunt încă calde.**

## 7. ÎNTREȚINEREA

### 7.1 GENERALITĂȚI

**IMPORTANT** Normele de siguranță care trebuie respectate în timpul operațiunilor de întreținere sunt descrise în par. 2.4. Respectați cu strictețe aceste indicații pentru a nu vă confrunta cu riscuri grave sau cu pericole..

 **Toate controalele și intervențiile de întreținere trebuie să fie efectuate cu mașina oprită și motorul stins. Scoateți cheia și citiți instrucțiunile corespunzătoare înainte de a începe intervențiile de curățare sau întreținere.**

 **Purtați îmbrăcăminte corespunzătoare, mănuși și ochelari înainte de a efectua operațiuni de întreținere.**

- Frecvențele și tipurile de intervenție sunt descrise în „Tabelul pentru întreținere”. Tabelul de mai jos are scopul de a vă ajuta să păstrați eficiența și siguranța mașinii dvs. Aici sunt indicate principalele intervenții de întreținere și intervalele de execuție pentru fiecare din ele. Efectuați acțiunea aferentă în funcție de prima scadență care are loc.
- Utilizarea pieselor de schimb și a accesoriilor neoriginale poate avea efecte negative asupra funcționării și siguranței mașinii. Constructorul nu își asumă nicio răspundere în caz de daune sau vătămări cauzate de aceste produse.

- Piese de schimb originale sunt furnizate la atelierile de asistență și la revânzătorii autorizați.

**IMPORTANT** *Toate operațiunile de întreținere și de reglare care nu sunt descrise în acest manual trebuie efectuate de vânzătorul dvs. sau la un centru specializat.*

## 7.2 ALIMENTAREA CU CARBURANT

Pentru a alimenta cu carburant:

1. Destrângeți și scoateți capacul rezervorului (fig. 10.F)
2. Introduceți pâlnia (fig. 10.G).
3. Umpleți cu carburant și scoateți pâlnia (fig. 10.G).
4. La sfârșitul efectuării plinului, strângeți bine capacul recipientului de carburant și curățați eventualele scurgeri (fig. 10.F).

**OBSERVAȚIE** *Nu umpleți rezervorul cu benzină până la marginea de sus.*

**OBSERVAȚIE** *Folosii doar carburantul indicat în tabelul cu date tehnice. Nu folosiți alte tipuri de carburant. Se pot utiliza carburanți ecologici, cum ar fi benzina alchilată. Compoziția acestui carburant are un impact mai mic asupra oamenilor și mediului. Nu s-au raportat efecte negative care pot fi asociate cu folosirea sa. Cu toate acestea, în comerț există tipuri de benzină alchilată despre a căror utilizare nu se pot oferi indicații precise. Pentru mai multe informații, consultați instrucțiunile și datele oferite de producătorul de benzină alchilată.*

**OBSERVAȚIE** *Carburantul este perisabil și nu trebuie să rămână în rezervor o perioadă mai mare de 30 de zile. Înainte de depozitarea pe o perioadă îndelungată, încărcăți în rezervor doar o cantitate suficientă de carburant pentru a finaliza ultima utilizare (cap. 8).*

## 7.3 VERIFICAREA/UMPLEREA CU ULEI DE MOTOR

**!** *Verificați nivelul de ulei înainte de fiecare folosire.*

**OBSERVAȚIE** *Mașina este livrată fără ulei de motor.*

### 7.3.1 Verificarea/plinul

Procedură:

- Așezați mașina pe orizontală pentru control.
- Curățați în jurul tije. Deșurubați-o și îndepărtați-o. Curățați tija (fig. 10.H).
- Introduceți tija complet, fără a o înșuruba.

- Extrageți din nou tija. Verificați nivelul de ulei.
- Faceți plinul folosind tubul prelungitor (fig. 3.E), dacă nivelul este sub semnul „MAX” (fig. 12)
- Pentru o procedură de înlocuire corectă, vezi par. 7.3.2

**!** *Nu umpleți în exces, acest lucru ar putea cauza supraîncălzirea motorului. Dacă nivelul depășește limita „MAX”, drenați până ajungeți la nivelul corect.*

**OBSERVAȚIE** *Pentru a afla ce tip de ulei trebuie să folosiți, consultați „Tabelul cu date tehnice”.*

### 7.3.2 Înlocuirea

**!** *Uleiul motorului ar putea să fie foarte cald dacă este scos imediat după stingerea motorului. Prin urmare, lăsați motorul să se răcească câteva minute înainte de a scoate uleiul.*

Înlocuiți uleiul de motor la perioadele indicate în „Tabelul de întreținere”.

Schimbați uleiul mai des dacă motorul trebuie să funcționeze în condiții dificile.

Procedați conform indicațiilor de mai jos:

1. Așezați mașina pe o suprafață orizontală.
2. Așezați un recipient de colectare în apropierea tubului de evacuare.
3. Scoateți capacul de umplere (fig. 10.H).
4. Scoateți capacul de evacuare (fig. 10.I).
5. Strângeți uleiul în recipient.
6. Înșurubați la loc dopul de descărcare a uleiului.
7. Curățați eventualele urme de ulei.
8. Umpleți cu ulei nou. Pentru a afla ce cantitate de ulei trebuie să folosiți, consultați „Tabelul cu date tehnice”.
9. La fiecare plin, porniți motorul și lăsați-l să funcționeze la minimum 30 de secunde.
10. Asigurați-vă că nu există pierderi de ulei.
11. Stingeți motorul. Așteptați 30 de secunde și controlați din nou nivelul de ulei. Dacă este cazul, consultați și „control/plin” (par. 7.3.1).

**IMPORTANT** *Eliminați uleiul conform prevederilor legale locale.*

## 7.4 CURĂȚARE

**!** *Efectuați operațiunile de curățare cu mașina oprită. Nu încercați să îndepărtați eventualul material prins în perie mai înainte de:*

- **A elibera comenzile periei și de înaintare.**
- **Opri motorul.**

Curățați întotdeauna mașina după folosire. Pentru curățare, respectați instrucțiunile următoare:

- Curățați motorul cu o perie și/ sau cu aer comprimat.
- Nu pulverizați apă direct pe motor.
- După curățarea cu apă, porniți mașina și peria pentru a îndepărta apa care, în caz contrar, ar putea ajunge la rulmenți, cauzând daune.

**IMPORTANT** *Nu folosiți niciodată apă cu presiune mare. Ar putea deteriora componentele electrice.*

## 7.5 BUJIA

Pentru operațiuni care implică bujia, adresați-vă unui vânzător sau unui centru de asistență autorizat. Consultați tabelul cu operațiunile de întreținere și tabelul de identificare a problemelor pentru intervenții care țin de bujie.

## 7.6 CARBURATORUL

Carburatorul este pre-reglat de producător. Consultați tabelul de identificare a problemelor pentru a verifica când este cazul să efectuați intervenții la carburator (cap. 12).

## 7.7 CURĂȚAREA FILTRULUI DE AER

1. Deșurubați butonul capacului filtrului (fig. 13.A) și îndepărtați capacul (fig. 13.B).
2. Deșurubați butonul (fig. 13.C) și îndepărtați filtrul (fig. 13.D).
3. Curățați filtrul suflând aer comprimat în interiorul și exteriorul acestuia.
4. Verificați dacă filtrul a suferit daune și, în caz contrar, înlocuiți-l.
5. Montați la loc, în ordine, filtrul (fig. 13.D), butonul (fig. 13.C), capacul (fig. 13.B) și butonul (fig. 13.A).

## 7.8 PIULIȚELE ȘI ȘURUBURILE DE FIXARE

- Mențineți piulițele și șuruburile strânse pentru a fi siguri că mașina este întotdeauna în condiții sigure de funcționare.

## 8. DEPOZITAREA

Dacă mașina trebuie depozitată o perioadă mai mare de 30 de zile:

1. Schimbați uleiul de motor dacă nu ați făcut deja acest lucru în ultimele trei luni.
2. Curățați mașina cu atenție.
3. Asigurați-vă că mașina nu prezintă daune. Dacă este nevoie, efectuați reparații.

4. Dacă vopseaua a fost deteriorată, retușați-o pentru a preveni formarea ruginii.
5. Protejați suprafețele metalice expuse ruginii.
6. Depozitați mașina într-un mediu închis, dacă este posibil.
7. Evitați să poziționați sarcini grele deasupra periei și a carterului de protecție a periei. Greutatea ar putea deforma peria, făcând-o inutilizabilă.

## 9. ASISTENȚĂ ȘI REPARAȚII

Acest manual furnizează toate informațiile necesare pentru condusul mașinii și pentru o întreținere de bază corectă, care poate fi efectuată de utilizator. Toate intervențiile de întreținere și reglare care nu au fost descrise în acest manual se vor efectua numai de vânzătorul de la care ați achiziționat mașina sau la un centru specializat, care dispune de cunoștințele și instrumentele necesare în scopul executării corecte a operațiilor păstrând intactă siguranța originală a mașinii. Operațiile executate în centrele neautorizate sau neadecvate sau de persoane necalificate anulează orice formă de garanție, și declină orice sarcină sau responsabilitate din partea Fabricantului.

- Doar atelierelor de service autorizate au dreptul de a efectua reparații și întreținerea în garanție.
- Atelierelor de service autorizate folosesc exclusiv piese de schimb originale. Piesele de schimb și accesoriile originale au fost proiectate special pentru acest tip de mașini.
- Piesele de schimb și accesoriile neoriginale nu sunt aprobate, utilizarea pieselor de schimb și a accesoriilor neoriginale duc la anularea garanției.
- Se recomandă să duceți mașina o dată pe an la un atelier autorizat pentru întreținerea, asistența și controlul dispozitivelor de siguranță.

## 10. ACOPERIREA GARANȚIEI

Garanția acoperă toate defectele materialelor și toate viciile de fabricație. Utilizatorul va trebui să urmeze cu atenție toate instrucțiunile furnizate în documentele anexate.

Garanția nu acoperă daunele cauzate de:

- Neînsușirea instrucțiunilor din documentele însoțitoare.
- Neatenție.
- O utilizare și montare necorespunzătoare și nepermise.

- Utilizarea pieselor de schimb neoriginale.
- Utilizarea de accesorii nefurnizate sau neaprobate de constructor.

Garanția nu acoperă:

- Uzura normală a materialelor de consum, cum ar fi curelele de transmisie, freze, faruri, roți, șuruburi de siguranță și cabluri.
- Uzura normală.

- Motoarele. Acestea sunt acoperite de garanțiile producătorului de motoare conform termenelor și condițiilor specificate.

Cumpărătorul este protejat de legile din țara sa. Drepturile cumpărătorului prevăzute de legile din țara sa nu sunt în niciun fel limitate de această garanție.

## 11. TABEL DE ÎNTREȚINERI

Intervenție	Frecvență		Paragraf
	Prima oară	Ulterior, o dată la	
<b>MAȘINA</b>			
Verificarea tuturor fixărilor	-	Înainte de fiecare folosire	7.7
Controale de siguranță/Verificarea comenzilor	-	Înainte de fiecare folosire	6.2
Curățare generală și control	-	La sfârșitul fiecărei utilizări	7.4
<b>MOTOR</b>			
Curățarea bujiei	-	25 ore / după fiecare sezon	***
Înlocuirea bujiei	-	100 ore / după fiecare sezon	***
Verificarea/plinul nivelului de ulei de motor	-	5 ore / după fiecare utilizare	7.3.1
Înlocuirea uleiului de motor	5 ore	50 ore / după fiecare sezon	7.3.2
Curățarea filtrului de aer al carburatorului	-	10 ore / după fiecare utilizare	7.4

\*\*\* Intervenții care trebuie efectuate de vânzătorul dvs. sau la un centru de service autorizat

## 12. IDENTIFICAREA PROBLEMELOR

PROBLEMĂ	CAUZĂ POSIBILĂ	REMEDIU
1. Imposibilitate de pornire	Comutator de pornire pe poziția OFF.	Poziționați comutatorul de pornire pe ON.
	Lipsă de carburant	Umpleți rezervorul cu carburant curat și pur.
	Butonul choke decuplat	Cuplați butonul choke.
	Amorsor neactivat	Activați amorsorul
	Motor înecat	Așteptați câteva minute înainte de a porni. Nu apăsați amorsorul și decuplați butonul choke.
	Bujie deteriorată	Contactați centrul de asistență autorizat.
	Carburant vechi Apă în carburant	Contactați centrul de asistență autorizat.
2. Pierdere de putere.	Ejecție de material în exces	Reduceți viteza
	Capac rezervor carburant murdar sau acoperit cu gheață sau zăpadă.	Îndepărtați mizeria, gheața sau zăpada de deasupra sau din jurul dopului rezervorului.

Dacă nu reușiți să rezolvați inconvenientele, chiar după executarea operațiilor de mai sus, contactați vânzătorul de la care ați achiziționat mașina.

<b>PROBLEMĂ</b>	<b>CAUZĂ POSIBILĂ</b>	<b>REMEDIU</b>
3. Motorul turează la minimum sau funcționează în mod neregulat	Butonul choke este cuplat	Decuplați butonul choke.
	Carburant vechi	Contactați centrul de asistență autorizat.
	Apă în carburant	Contactați centrul de asistență autorizat.
	Carburatorul trebuie schimbat	Contactați centrul de asistență autorizat
4. Vibrații excesive.	Părți slăbite sau perie deteriorată.	Strângeți toate dispozitivele de fixare. Înlocuiți părțile deteriorate la un centru de suport autorizat.
	Ghidon poziționat greșit.	Asigurați-vă că ghidonul este fixat în poziția sa.
5. Pierdere sau încetinire a ejecției de material	Perie blocată.	Îndepărtați eventualele depunderi sau obiecte străine de pe perie.
	Perie la distanță prea mare de sol.	Reglați înălțimea roților.
6. Tracțiunea nu funcționează	Cablul de comandă pentru acționarea tracțiunii nu este reglat corect.	Contactați centrul de asistență autorizat.

Dacă nu reușiți să rezolvați inconveniențele, chiar după executarea operațiilor de mai sus, contactați vânzătorul de la care ați achiziționat mașina.





## ОГЛАВЛЕНИЕ

1. ОБЩИЕ СВЕДЕНИЯ.....	1
2. ПРАВИЛА БЕЗОПАСНОСТИ.....	2
2.4 Техническое обслуживание, хранение и транспортировка.....	3
3. ОЗНАКОМЛЕНИЕ С МАШИНОЙ.....	4
3.1 Описание машины и предусмотренное применение .....	4
3.2 Знаки безопасности.....	5
3.3 Идентификационный ярлык .....	5
3.4 Основные компоненты .....	5
4. МОНТАЖ .....	5
4.1 Компоненты для монтажа .....	6
4.2 Монтаж кабелей управления движением и щеткой.....	6
4.3 Монтаж рукоятки .....	6
4.4 Монтаж рычага переключения передач.....	6
4.5 Монтаж рычага управления поворотом щетки.....	6
5. СРЕДСТВА УПРАВЛЕНИЯ .....	7
5.1 Выключатель .....	7
5.2 Рычаг управления дросселем .....	7
5.3 Рычаг управления воздушной заслонкой ..	7
5.4 Топливоподкачивающий насос.....	7
5.5 Рукоятка ручного запуска.....	7
5.6 Устройство электрического запуска.....	7
5.7 Рычаг управления движением .....	7
5.8 Рычаг управления щеткой .....	7
5.9 Рычаг переключения передач .....	7
5.10 Рычаг управления поворотом щетки .....	7
5.11 Переключатели фар .....	8
6. ЭКСПЛУАТАЦИЯ МАШИНЫ.....	8
6.1 Предварительные операции.....	8
6.2 Проверки безопасности .....	8
6.3 Запуск / описание работы.....	9
6.4 Останов.....	10
6.5 Рекомендации по эксплуатации.....	10
6.6 После эксплуатации.....	10
7. ТЕХНИЧЕСКОЕ ОБСЛУЖИВАНИЕ.....	10
7.1 Общие сведения.....	10
7.2 Заправка топливом .....	11
7.3 Проверка уровня/заправка моторным маслом .....	11
7.4 Очистка .....	12
7.5 Свеча .....	12
7.6 Карбюратор .....	12
7.7 Чистка воздушного фильтра.....	12
7.8 Крепежные гайки и винты.....	12
8. ХРАНЕНИЕ .....	12
9. СЕРВИСНОЕ ОБСЛУЖИВАНИЕ И РЕМОНТ ...	13
10. УСЛОВИЯ ГАРАНТИИ.....	13
11. ТАБЛИЦА ТЕХНИЧЕСКОГО ОБСЛУЖИВАНИЯ .....	14
12. ВЫЯВЛЕНИЕ НЕПОЛАДОК.....	14

## 1. ОБЩИЕ СВЕДЕНИЯ

### 1.1 НАК СЛЕДУЕТ ЧИТАТЬ ЭТО РУКОВОДСТВО

В тексте этого руководства отдельные параграфы, содержащие особенно важную информацию о технике безопасности или принципах работы устройства, выделены следующим образом:

**ПРИМЕЧАНИЕ** или **ВАЖНО** содержит уточнения или ссылки на другую ранее упомянутую информацию для предотвращения поломок машины или нанесения ущерба.

Знак  указывает на опасность. Несоблюдение данного предупреждения может привести к получению и нанесению травм и/или нанесению ущерба.

Пункты, обрамленные серой пунктирной рамкой, содержат описание опциональных характеристик, не присущих всем моделям, представленным в данном руководстве. Проверьте, есть ли данная характеристика в вашей модели.

Все обозначения “передний”, “задний”, “правый” и “левый” указываются относительно оператора в положении управления машиной.

### 1.2 ОБОЗНАЧЕНИЯ

#### 1.2.1 Рисунки

Рисунки в данном руководстве по эксплуатации пронумерованы 1, 2, 3 и так далее. Компоненты, показанные на рисунках, обозначены буквами А, В, С и так далее. Ссылка на компонент С на рисунке 2 осуществляется при помощи фразы: «См. рис. 2.С» или просто "(рис. 2.С)". Изображения на рисунках являются приблизительными. Реальные детали могут отличаться от изображенных.

## 1.2.2 Названия глав

Данное руководство подразделяется на главы и пункты. Пункт под названием "2.1 Обучение" является подпунктом главы "2. Правила безопасности". Ссылки на главы и пункты обозначаются сокращением гл. или пункт и соответствующим номером. Пример: "гл. 2" или "пункт 2.1".

## 2. ПРАВИЛА БЕЗОПАСНОСТИ

### 2.1 ОБУЧЕНИЕ

**⚠** *Перед использованием машины внимательно прочитайте данное руководство.*

**⚠** *Ознакомьтесь с органами управления и надлежащим использованием машины. Научитесь быстро останавливать двигатель. Несоблюдение мер предосторожности и рекомендаций может привести к пожарам и/или нанесению серьезного ущерба. Храните все описания мер предосторожности и указаний для использования в будущем.*

- Ни в коем случае не разрешайте пользоваться машиной детям или лицам, недостаточно хорошо знакомым с правилами обращения с ней. Местное законодательство может устанавливать минимальный возраст пользователя.
- Никогда не используйте машину, если пользователь устал, плохо себя чувствует или находится под воздействием лекарств, наркотиков, алкоголя или веществ, снижающих скорость рефлексов и уровень внимания.
- Помните, что оператор или пользователь несет ответственность за несчастные случаи или ущерб, нанесенный другим лицам или их имуществу. Пользователь несет ответственность за оценку потенциальных рисков на участке, на котором он работает, кроме того, он должен принять все меры предосторожности, чтобы обеспечить свою безопасность и безопасность окружающих, в особенности на склонах, неровных, скользких или неустойчивых поверхностях.

## 2.2 ПРЕДВАРИТЕЛЬНЫЕ ОПЕРАЦИИ

### Средства индивидуальной защиты (СИЗ)

- Пользуйтесь подметальной машиной только в подходящей одежде.
- Надевайте обувь, которая обеспечивает надежное сцепление в скользких условиях.
- Во время работы, обслуживания и ремонта всегда пользуйтесь защитными очками или маской. Предметы, отбрасываемые машинами с двигателем во время работы, могут попасть в глаза.
- Надевайте противозумные наушники.

### Рабочий участок / Машина

- Проверьте состояние участка для расчистки снега и уберите с него посторонние предметы. Например, коврики, санки, доски, провода и т.д.
- Перед запуском двигателя проверьте, что все органы управления, приводящие в действие подвижные узлы, отключены.

### Двигатели внутреннего сгорания: топливо

- Предупреждение: топливо легко воспламеняется. Обращайтесь с ним осторожно!
- Всегда храните топливо только в специальных канистрах.
- Заправляйте машину или доливайте топливо, используя воронку, только на открытом воздухе и не курите во время этих операций.
- Заправляйте машину топливом до запуска двигателя. Не открывайте пробку бака и не заливайте топливо, когда двигатель работает или еще не остыл.
- В случае разлива топлива не запускайте двигатель, уберите машину с места разлива и немедленно уберите все следы топлива, которое могло пролиться на машину или на землю
- Плотно завинчивайте пробку бензобака и канистр с топливом.
- Избегайте контакта топлива с одеждой и, в случае ее загрязнения, переоденьтесь перед запуском двигателя.

## 2.3 ВО ВРЕМЯ РАБОТЫ

### Рабочий участок

- Не используйте машину во взрывоопасной среде, поблизости от горючих жидкостей, газа или пыли. Электрические контакты или механическое трение могут сгенерировать искры, которые могут привести к возгоранию пыли или паров.
- Не включайте двигатель в закрытом пространстве, где может скопиться опасный

- угарный газ. Запуск должен производиться на улице или в хорошо проветриваемом месте. Не забывайте о том, что выхлопные газы двигателя токсичны.
- Работайте только при дневном свете или при хорошем искусственном освещении, в условиях хорошей видимости.
  - На рабочем участке не должно быть взрослых людей, детей и животных. Необходимо, чтобы другой взрослый человек смотрел за детьми.
  - Будьте особенно внимательны, когда работаете на дорожках, посыпанных гравием, тротуарах и проезжей части, а также при переходе на другую их сторону. Учитывайте возможное наличие скрытых опасностей.
  - Когда вы работаете на машине рядом с проезжей частью, учитывайте потенциальное присутствие транспортных средств.

### Правила поведения во время работы

- Не поворачивайте щетку против ветра, а также к людям, животным, автомобилям, жилым помещениям и туда, где возможно нанесение ущерба от собранного мусора. Никому не позволяйте стоять перед машиной.
- Никогда не используйте машину вблизи заборов, автомобилей, окон, стеклянных стен и т.д., предварительно не отрегулировав направление щетки.
- Не приближайте руки и ноги к вращающимся частям. Всегда содержите защитный корпус щетки в чистоте.
- Если машина ударилась о посторонний предмет или аномально вибрирует, необходимо выключить двигатель, дождаться остановки подвижных узлов и внимательно обследовать машину на наличие повреждений. Обычно вибрация указывает на наличие неисправности. Устраните возможные повреждения, прежде чем снова использовать машину.
- Прежде чем отойти от машины, выключите двигатель и отключите все органы управления.
- Перед выполнением ремонта, очистки, проверки, регулировки необходимо выключить двигатель и дождаться остановки подвижных узлов (если в руководстве четко не оговорено иное). Отсоедините кабели электродвигателя. (Опция)
- Не прикасайтесь к частям двигателя, которые нагреваются во время работы. Риск ожогов.

- Машина не должна перемещаться на высокой скорости по скользкой поверхности. Будьте осторожны при движении задним ходом. При движении задним ходом смотрите назад до и во время движения, чтобы убедиться в отсутствии препятствий.
- Отключайте щетку, когда необходимо просто перевезти машину в другое место, а не работать.
- Всегда удостоверьтесь в надежном равновесии и крепко держитесь за рукоятку. Никогда не работайте бегом, только шагом.

### Ограничения в применении

- Не работайте на склоне в поперечном направлении. Всегда двигайтесь сначала сверху вниз, а потом снизу вверх. Будьте осторожны при смене направления движения на склоне. Избегайте крутых склонов.
- Не используйте машину, если защитные средства не обеспечивают необходимый уровень безопасности, или если защитные устройства установлены неправильно.
- Не отключайте и не разбирайте имеющиеся защитные устройства.
- Не меняйте регулировки двигателя и не перегружайте его. Если двигатель работает в режиме слишком высоких оборотов, риск травм повышается.
- Не перегружайте машину, работая на слишком высокой скорости.
- Прежде чем прикоснуться руками к внутренней части защитного корпуса щетки, выключите двигатель и дождитесь остановки подвижных узлов.

## 2.4 ТЕХНИЧЕСКОЕ ОБСЛУЖИВАНИЕ, ХРАНЕНИЕ И ТРАНСПОРТИРОВКА

Регулярное техническое обслуживание и правильное хранение являются залогом безопасности машины.

**⚠ Поврежденные или износившиеся детали всегда необходимо заменять, они не подлежат ремонту. Используйте только оригинальные запчасти: использование неоригинальных и/или неправильно установленных запасных частей может снизить уровень безопасности машины, вызвать несчастные случаи или травмы, а также снимает с изготовителя ответственность за эти обстоятельства.**

### Техническое обслуживание

- Если бак нужно опорожнить, выполняйте эту операцию на открытом воздухе и при остывшем двигателе.

- Для предотвращения опасности возгорания регулярно удостоверяйтесь в отсутствии утечек масла и/или топлива.

### Хранение

- Не оставляйте топливо в баке, если машина хранится в здании, в котором пары топлива могут вступить в контакт с открытым пламенем, искрами или источниками тепла.
- Дайте двигателю остыть перед тем, как убрать машину на хранение в закрытое помещение.
- В случае длительного хранения машины всегда руководствуйтесь основными указаниями руководства по эксплуатации.

### Транспортировка

- Если машину необходимо транспортировать на грузовике или прицепе, пользуйтесь специальными платформами с соответствующей грузоподъемностью, шириной и длиной.
- Грузите машину с выключенным двигателем, толкая ее, для чего необходимо привлечь соответствующее количество людей.
- Во время транспортировки закройте кран подачи топлива (если он предусмотрен) и должным образом закрепите машину на транспортном средстве при помощи тросов или цепей.

## 2.5 ОХРАНА ОКРУЖАЮЩЕЙ СРЕДЫ

- Охрана окружающей среды должна являться существенным и первоочередным аспектом при пользовании машиной, во благо человеческого общества и окружающей среды, в которой мы живем.
- Старайтесь не беспокоить окружающих.
  - Строго соблюдайте местные нормы по утилизации упаковки, масел, топлива, фильтров, поврежденных частей или любых элементов со значительным влиянием на окружающую среду; эти отходы не должны выбрасываться с бытовым мусором, а собираться отдельно и передаваться в специальные центры сбора отходов, выполняющие их переработку.
  - После завершения срока службы машины не выбрасывайте ее с бытовым мусором, а обратитесь в центр сбора отходов в соответствии с действующим местным законодательством.

## 3. ОЗНАКОМЛЕНИЕ С МАШИНОЙ

### 3.1 ОПИСАНИЕ МАШИНЫ И ПРЕДУСМОТРЕННОЕ ПРИМЕНЕНИЕ

#### Перед вами подметальная машина.

Машина оборудована щеткой, помещенной в защитный корпус, щетка вращается и сметает мусор вперед. Щетка приводится в действие двигателем, который также обеспечивает тягу машины. Управление машиной осуществляется с помощью органов, расположенных на приборной доске. Оператор ведет машину и управляет ее основными органами из положения стоя позади машины, находясь на месте управления машиной.

#### 3.1.1 Предусмотренная эксплуатация

Эта машина разработана и изготовлена для подметания, удаления и отбрасывания мусора с тротуаров, из парков, с путей проезда и с других поверхностей на уровне земли. Подметальная машина должна использоваться исключительно для удаления таких материалов, как листва, снег, пыль, мелкий гравий и отходы маленького размера.

#### 3.1.2 Неправильное использование

Любое другое использование, отличное от вышеупомянутого, может создать опасность и причинить ущерб людям и/или имуществу. Входит в понятие неправильного использования (в качестве примера, но не ограничиваясь этими случаями):

- Использование машины на поверхностях, расположенных над уровнем земли, например, на крышах жилых зданий, гаражей, портиков, других конструкций и зданий.
- Буксировать или толкать грузы, используя машину.
- Перевозка на машине детей или других пассажиров.

**ВАЖНО** *Ненадлежащее использование машины влечет за собой утрату силы гарантии и снимает с изготовителя всю ответственность, возлагая на пользователя ответственность за издержки в случае порчи имущества, получения травм или нанесения ущерба третьим лицам.*

### 3.1.3 Тип пользователя

Данная машина предназначена для широкого потребителя, для непрофессионального применения. Она предназначена для любительского применения.

**ВАЖНО** *Машиной должен управлять только один человек.*

### 3.2 ЗНАКИ БЕЗОПАСНОСТИ

На машине имеются различные символы (рис. 4). Они призваны напоминать оператору о необходимости внимательной и осторожной эксплуатации.

Значение символов:



#### **ВНИМАНИЕ!**



**ВНИМАНИЕ!** Перед использованием машины прочитайте указания.



**ОПАСНОСТЬ!** Выброс предметов. Не поворачивайте щетку к людям или животным.



**ОПАСНОСТЬ!** На рабочем участке не должно быть людей, детей и животных.



**ОПАСНОСТЬ!** Держите руки и ноги на расстоянии от вращающихся частей.



**ОПАСНОСТЬ!** Надевайте защитные наушники.



**ОПАСНОСТЬ!** Надевайте защитные очки.



**ОПАСНОСТЬ!** Двигатели выделяют угарный газ. НЕ запускайте их в закрытом помещении.



**ОПАСНОСТЬ!** Топливо возгорается и взрывоопасно. Выключите двигатель и дайте ему остыть перед заправкой топливом.



**ОПАСНОСТЬ!** Риск пожара или взрыва. Не курите, не используйте открытое пламя и источники возгорания

**ВАЖНО** *Поврежденные или нечитаемые наклейки нуждаются в замене. Закажите новые наклейки в авторизованном сервисном центре.*

### 3.3 ИДЕНТИФИКАЦИОННЫЙ ЯРЛЫК

На идентификационном ярлыке указана следующая информация (рис. 1):

1. Адрес изготовителя
2. Тип машины
3. Уровень звуковой мощности
4. Знак соответствия директиве CE
5. Рабочее число оборотов двигателя
6. Мощность двигателя
7. Объем двигателя
8. Год изготовления
9. Заводской номер
10. Код изделия

Впишите идентификационные данные машины в специальные поля на ярлыке, помещенном на обратной стороне обложки.

**ВАЖНО** *Используйте идентификационные наименования, указанные на идентификационном ярлыке устройства.*

**ВАЖНО** *Указывайте идентификационные наименования каждый раз при обращении в авторизованный сервисный центр*

### 3.4 ОСНОВНЫЕ КОМПОНЕНТЫ

В состав машины входят следующие основные компоненты (рис. 1):

- A. Рама
- B. Двигатель
- C. Топливный бак
- D. Рукоятка
- E. Приборная доска
- F. Защитный корпус щетки
- G. Щетка
- H. Колесики
- I. Колесо
- J. Крепления для дополнительного оборудования
- K. Фары (опция)
- L. Вилка для электрического запуска

## 4. МОНТАЖ

В связи со складированием и транспортировкой некоторые составные части машины не собираются непосредственно на заводе, их необходимо собрать после удаления упаковочного материала, согласно следующим указаниям.

**⚠ Распаковка и завершение монтажа должны выполняться на твердой и ровной поверхности, где достаточно места для перемещения машины и ее упаковки, необходимо всегда пользоваться соответствующими инструментами. Перед использованием машины необходимо выполнить все указания, изложенные в разделе "МОНТАЖ".**

**ВАЖНО** При поставке в машине отсутствуют моторное масло и топливо.

#### 4.1 КОМПОНЕНТЫ ДЛЯ МОНТАЖА

В упаковке имеются компоненты для монтажа (рис. 3), приведенные в следующей таблице:

Поз.	Описание	Кол-во
A	Рукоятка с направляющими и установленными кабелями	1
B	Винты для закрепления рукоятки	4
C	Болты для закрепления рукоятки	4
D	Воронка	1
E	Трубка-удлинитель для масла	1
F	Ключ для демонтажа свечи	1
G	Винты	1

##### 4.1.1 Распаковка

1. Вскрываете упаковку осторожно и внимательно, чтобы не потерять компоненты.
2. Ознакомьтесь с документами, лежащими в коробке, в том числе, с данным руководством.
3. Извлеките из коробки все отдельные компоненты.
4. Извлеките из коробки машину.
5. Выбросьте коробку и упаковочные материалы в соответствии с местным законодательством.

#### 4.2 МОНТАЖ КАБЕЛЕЙ УПРАВЛЕНИЯ ДВИЖЕНИЕМ И ЩЕТНОЙ

Закрепите петлю кабеля в специальном отверстии (рис. 5).

**ПРИМЕЧАНИЕ** Кабели уже проложены в приборной доске.

#### 4.3 МОНТАЖ РУКОЯТКИ

Рукоятка поставляется с уже установленной приборной доской. Винты для монтажа рукоятки на машину, винты для закрепления рычага переключения передач, а также винты для закрепления рычага управления поворотом щетки поставляются в отдельной упаковке, размещенной внутри коробки с машиной. Выполните монтаж в следующем порядке:

1. Придвиньте две трубки на концах рукоятки (рис. 6.A) к опоре (рис. 6.B).

Вставьте проставки (рис. 6.C) и расположите их соосно отверстиям в соответствии с правильным диаметром (маленькая выемка наружу, большая выемка внутрь).

2. Вставьте в отверстия винты и гайки, и затяните их.

##### 4.3.1 Монтаж рукояток рычагов

1. Привинтите рукоятки к резьбовому стержню рычага переключения передач (рис. 9.A) и к резьбовому стержню рычага поворота щетки (рис. 9.B).
2. Затяните крепежную гайку.

#### 4.4 МОНТАЖ РЫЧАГА ПЕРЕКЛЮЧЕНИЯ ПЕРЕДАЧ

1. Снимите с шарнира (рис. 7.A) рычага переключения передач шайбу (рис. 7.B) и штифт (рис. 7.C), которые предварительно были установлены.
2. Вставьте шарнир (рис. 7.A) рычага переключения передач в отверстие рычага (рис. 7.D), чтобы подсоединить его к трансмиссии.
3. Закрепите шайбу (рис. 7.B) и штифт (рис. 7.C).

#### 4.5 МОНТАЖ РЫЧАГА УПРАВЛЕНИЯ ПОВОРОТОМ ЩЕТКИ

1. Снимите с шарнира (рис. 8.A) рычага управления поворотом щетки гайку (рис. 8.B), которая предварительно была установлена.
2. Вставьте шарнир (рис. 8.A) рычага управления поворотом щетки в отверстие рычага (рис. 8.C).
3. Затяните гайку (рис. 8.B).

## 5. СРЕДСТВА УПРАВЛЕНИЯ

### 5.1 ВЫКЛЮЧАТЕЛЬ

Выполняет останов и запуск двигателя. У выключателя два положения (рис. 10.A):

1. Выключатель в положении **ВЫКЛ** - двигатель выключается, и его запуск невозможен.
2. Выключатель в положении **ВКЛ** - можно запускать двигатель и приступить к работе.

### 5.2 РЫЧАГ УПРАВЛЕНИЯ ДРОССЕЛЕМ

Регулирует число оборотов двигателя.

Положения, отмеченные на табличке, изображены на (рис. 10.B):



**1. На полных оборотах.** Всегда используется при запуске машины и во время работы.



**2. Холостой ход.** Используется, когда двигатель достаточно горячий во время стоянки.

### 5.3 РЫЧАГ УПРАВЛЕНИЯ ВОЗДУШНОЙ ЗАСЛОНКОЙ

Используется для запуска холодного двигателя. Рычаг управления воздушной заслонкой имеет два положения (рис. 10.C):



А левое - воздушная заслонка подключена (для холодного запуска).

А правое - воздушная заслонка отключена (работа в нормальном режиме и горячий запуск).

### 5.4 ТОПЛИВОПОДКАЧИВАЮЩИЙ НАСОС

После нажатия резиновой кнопки управления топливоподкачивающим насосом топливо поступает во впускной коллектор карбюратора, способствуя запуску холодного двигателя (рис. 10.D).

### 5.5 РУКОЯТКА РУЧНОГО ЗАПУСКА

Предназначена для ручного запуска двигателя (рис. 10.E).

### 5.6 УСТРОЙСТВО ЭЛЕКТРИЧЕСКОГО ЗАПУСКА

Предназначена для электрического запуска двигателя (рис. 10.J) машины, подключенной к сети электропитания при помощи специальной трехполюсной вилки с заземлением (рис. 10.K).

### 5.7 РЫЧАГ УПРАВЛЕНИЯ ДВИЖЕНИЕМ

Обеспечивает движение машины.

- Чтобы привести машину в движение, опустите рычаг (рис. 9.D) и прижмите его к рукоятке.
- После его отпускания машина останавливается, и рычаг автоматически возвращается в исходное положение.

- Если рычаг управления движением включается одновременно с рычагом управления щеткой (рис. 9.C), после отпускания первого второй остается включенным. Он отключается только после отпускания рычага управления щеткой (рис. 9.C) (для специально оборудованных машин).

### 5.8 РЫЧАГ УПРАВЛЕНИЯ ЩЕТКОЙ

Запускает вращение щетки.

- Для запуска вращения щетки опустите рычаг (рис. 9.C) и прижмите его к рукоятке.
- Если рычаг управления щеткой включается отдельно, то после его отпускания щетка останавливается, и рычаг автоматически возвращается в исходное положение.

### 5.9 РЫЧАГ ПЕРЕКЛЮЧЕНИЯ ПЕРЕДАЧ

Машина оснащена коробкой передач с рычагом (рис. 9.A):

- 5/6 скоростей для движения вперед.
- 2 скорости для движения задним ходом.

### 5.10 РЫЧАГ УПРАВЛЕНИЯ ПОВОРОТОМ ЩЕТКИ

Поворот щетки регулируется рычагом (рис. 9.B), который позволяет наклонить ее в нужную сторону. Для того чтобы наклонить щетку, переместите рычаг вперед или назад и установите его в одно из 3 положений наклона щетки.

- **Рычаг вперед** = 15° вправо.
- **Рычаг в центре** = 0° нет наклона.
- **Рычаг назад** = 15° влево.

## 5.11 ПЕРЕКЛЮЧАТЕЛИ ФАР

Чтобы включить фары, установите выключатель в положение I (рис. 9.Е).

- **Фары выключены** = выключатель в положении I.

## 6. ЭКСПЛУАТАЦИЯ МАШИНЫ

**ВАЖНО** Правила безопасности при эксплуатации машины приведены в гл. 2. Строго соблюдайте указания для предотвращения серьезных рисков и опасности.

### 6.1 ПРЕДВАРИТЕЛЬНЫЕ ОПЕРАЦИИ

Перед эксплуатацией машины проверьте наличие топлива и уровень моторного масла. Порядок и меры предосторожности при заправке машины топливом и заливке масла (см. пункт 7.2 и пункт 7.3).

Колесики нужны для регулировки расстояния щетки от земли, чтобы защитить ее от повреждений.

Перед эксплуатацией машины отрегулируйте положение колесиков в следующем порядке:

1. Отсоедините предохранитель (рис. 11.А).
2. Извлеките стержень (рис. 11.В).
3. Поднимите / опустите колесики (рис. 11.С).
4. Вновь установите стержень.
5. Вновь установите предохранитель.

1. Ослабьте боковую ручку (рис. 11.Д).
2. Поворачивайте верхнюю ручку (рис. 11.Е) по / против часовой стрелки для подъема / опускания колесиков.
3. Закрепите боковую ручку (рис. 11.Д).

### 6.2 ПРОВЕРКИ БЕЗОПАСНОСТИ

Хорошо усвойте содержание данной главы, прежде чем двигаться дальше. Выполните следующие проверки безопасности и удостоверьтесь, что результаты проверок соответствуют данным, приведенным в таблице.

**⚠** *Прежде чем приступить к работе, всегда проверяйте безопасность машины.*

### 6.2.1 Общая проверка

Предмет	Результат
Топливная система и соединения.	Утечки отсутствуют.
Электрические кабели.	Изоляция нигде не повреждена. Механические повреждения отсутствуют.
Масляный контур	Утечки отсутствуют. Повреждения отсутствуют.
Пробное перемещение	Аномальная вибрация отсутствует. Аномальные звуки отсутствуют.

### 6.2.2 Проверка тяги и работы щетки

Действие	Результат
Запустить машину (пункт 6.3)	Колеса и щетка должны оставаться неподвижными.
<b>Проверка тяги</b>	
Включите рычаг управления движением (рис. 9.Д).	Колеса вращаются и машина движется вперед.
Отпустите рычаг управления движением (рис. 9.Д).	Колеса перестают вращаться.
<b>Проверка работы щетки</b>	
Нажмите на рычаг управления щеткой (рис. 9.С).	Щетка начинает вращение.
Отпустите рычаг управления щеткой.	Щетка перестает вращаться.
<b>Проверка работы щетки и колес</b>	
Держа нажатым рычаг управления щеткой (рис. 9.С), нажмите рычаг управления движением (рис. 9.Д).	Щетка вращается, колеса вращаются, и машина движется вперед.
Отпустите рычаг управления движением (рис. 9.Д).	Колеса перестают вращаться, а щетка продолжает вращаться.
Отпустите рычаг управления щеткой (рис. 9.С).	Щетка перестает вращаться.

**⚠** *Если результат любой проверки отличается от приведенного в таблице, пользоваться машиной нельзя! Сдайте машину в сервисный центр для выполнения проверок и ремонта.*



## 6.3 ЗАПУСК / ОПИСАНИЕ РАБОТЫ

1. Установите выключатель в положение ВКЛ (рис. 10.А).

### 6.3.1 Холодный запуск

1. Установите рычаг управления дросселем в режим полных оборотов (рис. 10.В).
2. Подключите воздушную заслонку (рис. 10.С).
3. Нажмите кнопку управления топливopодкачивающим насосом (рис. 10.Д) два или три раза. Когда вы нажимаете на кнопку, удостоверьтесь, что палец закрывает отверстие.
4. Осуществите электрический (пункт 6.3.4) или ручной (пункт 6.3.3) запуск.
5. Отключите воздушную заслонку (рис. 10.С).

**ВАЖНО** *Перед использованием машины подождите несколько минут, чтобы масло нагрелось.*

### 6.3.2 Горячий запуск

1. Установите рычаг управления дросселем в режим полных оборотов (рис. 10.В).
2. Проверьте, что воздушная заслонка отключена (рис. 10.С).
3. Осуществите электрический или ручной запуск (см. ниже).

**ВАЖНО** *При горячем запуске не нажимайте на кнопку топливopодкачивающего насоса.*

### 6.3.3 Ручной запуск

Для выполнения ручного запуска двигателя медленно потяните рукоятку (рис. 10.Е) наружу до тех пор, пока вы не почувствуете сопротивление. В этот момент потяните ее с силой и сопроводите рукоятку при отпускании. Повторяйте это действие, пока двигатель не включится.

**ПРИМЕЧАНИЕ** *Не делайте более 3/4 попыток, в противном случае вы рискуете залить топливом свечу и цилиндр двигателя. Возможные причины неудачных попыток запуска приведены в “Таблице выявления неполадок”.*

## 6.3.4 Электрический запуск

**⚠ Удостоверьтесь в том, что сеть питания оснащена заземлением и дифференциальным выключателем.**

1. Вставьте вилку на кабеле питания (рис. 10.К) в розетку сети питания на 230 В.
2. Нажмите кнопку запуска, чтобы запустить двигатель.
3. После запуска двигателя извлеките вилку из розетки.

## 6.3.5 Описание работы

Для правильной эксплуатации машины выполните следующие действия:

- При помощи специального рычага установите щетку (рис. 1.Г) в нужное положение.
- Установите нужную скорость, учитывая характеристики рабочего участка и количество мусора, который требуется убрать.
- Нажмите на рычаг управления щеткой (рис. 9.С), чтобы запустить вращение щетки.
- Включите рычаг управления движением (рис. 9.Д), чтобы обеспечить тягу.

**ПРИМЕЧАНИЕ** *Во время эксплуатации машины двигатель всегда должен работать на полных оборотах.*

## 6.3.6 Поворот

Поворот - это направление машины в нужную сторону.

## 6.3.7 Переключение скорости

Переключение скорости должно выполняться, когда машина стоит на месте. Чтобы переключить скорость, выполните следующие действия:

- Остановите машину, отпустив рычаг управления движением (рис. 12.Д) и рычаг управления щеткой (рис. 12.С).
- Установите рычаг переключения передач в нужное положение (рис. 12.А).
- Возобновить работу в нормальном режиме.

**ВАЖНО** *Переключение скорости на движущейся машине наносит ущерб системе трансмиссии.*

## 6.4 ОСТАНОВ

Чтобы остановить машину, отпустите рычаг управления щеткой (рис. 9.C) и рычаг управления движением (рис. 9.D). Чтобы выключить машину, установите выключатель в положение ВЫКЛ (рис. 10.A).

 **Не пытайтесь выключить машину при помощи рычага управления воздушной заслонкой. Это действие может повредить двигатель.**

 **Сразу после выключения двигатель может быть очень горячим. Не прикасайтесь к глушителю и прилегающим к нему частям. Существует опасность ожога.**

## 6.5 РЕКОМЕНДАЦИИ ПО ЭКСПЛУАТАЦИИ

Данную машину можно использовать для уборки разнообразных видов материала в различных рабочих условиях.

### Рекомендации для работы на всех видах покрытия

- Необходимо всегда поддерживать скорости движения и вращения щетки, которые учитывают условия работы и количество материала, который необходимо убрать. Необходимо отрегулировать эти две скорости таким образом, чтобы подметание материала шло в непрерывном режиме.
- Не следует слишком сильно давить на щетку. Для качественного подметания будет достаточно глубины щетки в 5-10 см при выполнении большинства операций.
- Снизьте обороты двигателя перед остановкой.

### Большие участки

- Если почва неровная или необработанная, снизьте скорость, чтобы щетка не подпрыгивала и не получила повреждений.
- При подметании создайте проход в центре, который разделит участок на 2 части, а затем проведите уборку на оставшихся частях. Это уменьшит нагрузку на щетку.

### Снег

- Свежевыпавший снег убирать легче. Повторно пройдите по уже расчищенным местам, чтобы удалить остатки снега.
- По возможности снег должен выбрасываться в направлении ветра. Следите за расстоянием и направлением отбрасывания снега.

- Снизьте обороты двигателя перед остановкой.

### Грязь и мелкий гравий

- Во избежание поднимания облака пыли во время работы скорость вращения щетки должна быть низкой. Кроме того, по возможности работайте в пасмурные и облачные дни, либо после дождя.
- Если вы работаете на гравии, отрегулируйте высоту щетки так, чтобы она касалась гравия, но не отбрасывала камешки, поскольку это может нанести ущерб.

### Тяжелый мусор

- Снизьте скорость движения и работайте, не используя всю ширину рабочей зоны машины.

## 6.6 ПОСЛЕ ЭКСПЛУАТАЦИИ

- Проведите очистку (пункт 7.4).
- Несколько раз подвигайте все органы управления вперед и назад.
- Удостоверьтесь, что воздушная заслонка подключена.
- Проверьте, что нет ослабленных или поврежденных компонентов. Если необходимо, замените поврежденные компоненты и затяните ослабленные винты и болты.

 **Не накрывайте машину, пока двигатель и глушитель не остынут.**

## 7. ТЕХНИЧЕСКОЕ ОБСЛУЖИВАНИЕ

### 7.1 ОБЩИЕ СВЕДЕНИЯ

**ВАЖНО** *Правила безопасности при выполнении технического обслуживания машины приведены в пункте 2.4. Строго соблюдайте указания для предотвращения серьезных рисков и опасности.*

 **При выполнении всех проверок и операций технического обслуживания машина и двигатель должны быть выключены. Перед выполнением каких-либо операций по очистке или техобслуживанию, вытащить ключ и прочитать соответствующие указания.**

 **Перед выполнением технического обслуживания наденьте соответствующую одежду, защитные перчатки и очки.**

- Периодичность и описание операций технического обслуживания приведены в "Таблице технического обслуживания". Целью этой таблицы является помочь вам поддерживать эффективность и безопасность вашей машины. В ней указаны основные операции технического обслуживания машины и периодичность, предусмотренная для каждой из них. Выполняйте указанные действия по истечении первого из указанных сроков.
- Использование неоригинальных запасных частей и дополнительного оборудования может отрицательно сказаться на работе и безопасности машины. Изготовитель не несет ответственности за ущерб или травмы, вызванные такими изделиями.
- Оригинальные запчасти можно приобрести в сервисном центре или у авторизованных дистрибьюторов.

**ВАЖНО** Все операции по техническому обслуживанию и регулировке, не описанные в данном руководстве, должны быть выполнены через вашего дистрибьютора или в специализированном сервисном центре.

## 7.2 ЗАПРАВКА ТОПЛИВОМ

Для выполнения заправки:

1. Отвинтите и снимите пробку топливного бака (рис. 10.F).
2. Вставьте воронку (рис. 10.G).
3. Залейте топливо и уберите воронку (рис. 10.G).
4. После заправки плотно завинтите пробку бака и вытрите пролившееся топливо (рис. 10.F).

**ПРИМЕЧАНИЕ** Не наполняйте топливный бак до краев.

**ПРИМЕЧАНИЕ** Используйте только тип топлива, указанный в таблице с техническими характеристиками. Не используйте другие типы топлива. Можно использовать экологически чистое топливо, например, алкилатный бензин. Состав этого бензина наносит меньше вреда людям и окружающей среде. Не было выявлено никаких отрицательных последствий его использования. Тем не менее, в продаже имеются отдельные типы алкилатного бензина, для использования которых не существует четких указаний. Для получения более подробной информации рекомендуется ознакомиться с указаниями и данными, предоставленными изготовителем алкилатного бензина.

**ПРИМЕЧАНИЕ** Топливо портится, поэтому оно не должно оставаться в баке дольше 30 дней. Прежде чем убрать машину на длительное хранение, залейте в бак столько топлива, сколько требуется для выполнения последней работы (пункт 8).

## 7.3 ПРОВЕРКА УРОВНЯ/ЗАПРАВКА МОТОРНЫМ МАСЛОМ

**⚠** Проверяйте уровень масла каждый раз перед использованием машины.

**ПРИМЕЧАНИЕ** Машина поставляется пользователю без моторного масла.

### 7.3.1 Проверка уровня/заправка

Процедура:

- Расположите машину на ровной поверхности для проверки.
- Протрите вокруг щупа. Отвинтите и извлеките его. Протрите щуп (рис. 10.H).
- Полностью погрузите щуп, не завинчивая его.
- Вновь извлеките щуп. Проверьте уровень масла.
- Долейте масло при помощи трубки-удлинитель (рис. 3.E), если уровень ниже отметки "MAX" (рис. 12)
- Правильный порядок замены изложен в пункте 7.3.2

**⚠** Не заливайте слишком много масла, это может вызвать перегрев двигателя. Если уровень масла выше отметки "MAX", отлейте масло до достижения допустимого уровня.

**ПРИМЕЧАНИЕ** Тип масла указан в "Таблице с техническими характеристиками".

### 7.3.2 Замена

**⚠** Моторное масло может быть очень горячим, если его сливают сразу после выключения двигателя. Поэтому дайте двигателю остыть несколько минут перед сливом масла.

Заменяйте моторное масло через интервалы, указанные в "Таблице технического обслуживания". Заменяйте моторное масло чаще, если двигатель должен работать в неблагоприятных условиях. Выполните следующие действия:

1. Расположите машину на ровной поверхности.

2. Расположите емкость для сбора масла под трубкой слива.
3. Снимите пробку заливки масла (рис. 10.H).
4. Снимите пробку слива масла (рис. 10.I).
5. Соберите масло в емкость.
6. Вновь завинтите пробку слива масла.
7. Уберите пролившееся масло.
8. Залейте свежее масло. Количество масла указано в **“Таблице с техническими характеристиками”**.
9. Каждый раз после заправки запустите двигатель и дайте ему поработать на холостом ходу в течение 30 секунд.
10. Проверьте, что нет утечек масла.
11. Выключите двигатель. Подождите 30 секунд и снова проверьте уровень масла. Если необходимо, ознакомьтесь также с пунктом **“Проверка уровня / заправка”** (пункт 7.3.1).

**ВАЖНО** *Сдайте масло на утилизацию в соответствии с действующим законодательством.*

#### 7.4 ОЧИСТКА

- ⚠** *Операции по очистке должны выполняться на выключенной машине. Перед удалением материала, застрявшего в щетке, необходимо:*
- *Отпустить рычаг управления щеткой и движением.*
  - *Выключить двигатель.*

Чистите машину каждый раз после работы. Очистка машины выполняется в следующем порядке:

- Чистите двигатель щеткой и/или струей сжатого воздуха.
- Не разбрызгивайте воду непосредственно на двигатель.
- После промывки водой запустите машину и щетку, чтобы удалить воду, поскольку в противном случае она может проникнуть в подшипники и повредить их.

**ВАЖНО** *Никогда не используйте струю воды под высоким давлением. Она может повредить электрические компоненты.*

#### 7.5 СВЕЧА

Для обслуживания свечи обращайтесь к дистрибьютору или в авторизованный сервисный центр. Ознакомьтесь с

обслуживанием свечи в таблице технического обслуживания и таблице выявления неисправностей.

#### 7.6 КАРБЮРАТОР

Карбюратор уже предварительно отрегулирован на заводе. В таблице выявления неисправностей указано, когда карбюратор нуждается в обслуживании (гл. 12).

#### 7.7 ЧИСТКА ВОЗДУШНОГО ФИЛЬТРА

1. Отвинтите ручку на крышке фильтра (рис. 13.A) и снимите крышку (рис. 13.B).
2. Отвинтите ручку (рис. 13.C) и извлеките фильтр (рис. 13.D).
3. Прочистите фильтр струей сжатого воздуха внутри и снаружи.
4. Проверьте, что фильтр не имеет повреждений, поскольку в противном случае его необходимо заменить.
5. Вновь установите по порядку фильтр (рис. 13.D), ручку (рис. 13.C), крышку (рис. 13.B) и ручку (рис. 13.A).

#### 7.8 КРЕПЕЖНЫЕ ГАЙКИ И ВИНТЫ

- Следите за тем, чтобы гайки и винты были затянуты, для уверенности в том, что машина всегда безопасна при работе.

### 8. ХРАНЕНИЕ

В случае, если машина будет храниться более 30 дней, необходимо:

1. Заменить моторное масло, если это не было сделано в предыдущие три месяца.
2. Тщательно почистить машину.
3. Проверить, что машина не имеет повреждений. Если необходимо, отремонтировать его.
4. Если краска потрескалась, покрасьте нужные места для предотвращения ржавления.
5. Нанести антикоррозийное защитное покрытие на металлические поверхности.
6. По возможности, хранить машину в закрытом помещении.
7. Не класть тяжелых предметов на щетку и защитный корпус щетки. Это может привести к деформации щетки, которая сделает ее непригодной для использования.

## 9. СЕРВИСНОЕ ОБСЛУЖИВАНИЕ И РЕМОНТ

В этом руководстве изложены все указания, необходимые для управления машиной и для правильного выполнения основных операций технического обслуживания, которое должен выполнять пользователь. Для выполнения всех действий по регулировке и обслуживанию, не описанных в этом руководстве, обращайтесь к Вашему дистрибьютору или в специализированный сервисный центр, располагающий подготовленным персоналом и оборудованием, необходимыми для правильного выполнения работы, поддержания уровня безопасности и восстановления первоначального состояния машины. Операции, выполненные в неподходящих для этого структурах или неквалифицированными людьми, приводят к аннулированию всех видов гарантии и снимают с изготовителя всю ответственность и обязательства.

- Только авторизованные сервисные центры могут выполнять гарантийный ремонт и обслуживание.
- Авторизованные сервисные центры используют только оригинальные запасные части. Оригинальные запасные части и дополнительное оборудование были специально разработаны для машин данного типа.
- Использование неоригинальных запасных частей и дополнительного оборудования не утверждено Изготовителем и приводит к утрате действия гарантии.
- Рекомендуется раз в год отвозить машину в авторизованный сервисный центр для обслуживания, ухода и проверки исправности предохранительных устройств.

## 10. УСЛОВИЯ ГАРАНТИИ

Гарантия покрывает все дефекты материалов и изготовления. Пользователь должен будет scrupulously следовать всем указаниям, изложенным в приложенной документации.

Гарантия не покрывает ущерб, вызванный:

- Недостаточным ознакомлением с сопроводительной документацией.
  - Невнимательностью.
  - Неправильными или неразрешенными эксплуатацией и монтажом.
  - Использованием неоригинальных запчастей.
  - Использованием дополнительных приспособлений, не поставленных или не утвержденных Изготовителем.
- Гарантия также не распространяется на:
- Естественный износ таких расходных материалов, как приводные ремни, буры, фары, колеса, предохранительные болты и провода.
  - Естественный износ.
  - Двигатели. На них распространяются гарантии изготовителей двигателей с соответствующими условиями.

Права покупателя защищает законодательство его страны. Настоящая гарантия никак не ограничивает прав покупателя, предусмотренных законами его страны.

## 11. ТАБЛИЦА ТЕХНИЧЕСКОГО ОБСЛУЖИВАНИЯ

Операция	Периодичность		Пункт
	Первый раз	Далее каждые	
<b>МАШИНА</b>			
Проверка всех креплений	-	Каждый раз перед использованием	7.7
Проверка безопасности / Проверка органов управления	-	Каждый раз перед использованием	6.2
Общая очистка и проверка	-	Каждый раз после использования	7.4
<b>ДВИГАТЕЛЬ</b>			
Очистка свечи	-	25 часов / в конце каждого сезона	***
Замена свечи	-	100 часов / в конце каждого сезона	***
Проверка уровня / заправка моторным маслом	-	5 часов / каждый раз после использования	7.3.1
Замена моторного масла	5 часов	50 часов / в конце каждого сезона	7.3.2
Чистка воздушного фильтра карбюратора	-	10 часов / каждый раз после использования	7.4

\*\*\* Операции, которая должны выполняться через вашего дистрибьютора или в авторизованном сервисном центре

## 12. ВЫЯВЛЕНИЕ НЕПОЛАДОК

НЕПОЛАДКА	ВОЗМОЖНАЯ ПРИЧИНА	УСТРАНЕНИЕ
1. Машина не запускается	Выключатель в положении ВЫКЛ.	Установите выключатель в положение ВКЛ.
	Отсутствие топлива	Залить в бак чистое топливо.
	Воздушная заслонка отключена	Подключить воздушную заслонку.
	Кнопка топливopодкачивающего насоса не нажата	Нажать на кнопку топливopодкачивающего насоса
	Свеча и цилиндр залиты топливом	Подождать несколько минут перед выполнением запуска Не нажимать на кнопку топливopодкачивающего насоса и отключить воздушную заслонку.
	Свеча повреждена	Свяжитесь с авторизованным сервисным центром.
	Топливо старое	Свяжитесь с авторизованным сервисным центром.
2. Потеря мощности.	Вода в топливе	Свяжитесь с авторизованным сервисным центром.
	Выброс слишком большого количества материала	Снизить скорость
	Пробка топливного бака грязная, покрыта льдом или снегом.	Удалить грязь, снег или лед с пробки топливного бака и вокруг нее.

Если после выполнения описанных выше действий неполадки не исчезли, свяжитесь с вашим дистрибьютором.

<b>НЕПОЛАДКА</b>	<b>ВОЗМОЖНАЯ ПРИЧИНА</b>	<b>УСТРАНЕНИЕ</b>
3. Двигатель работает на холостом ходу или работает неравномерно	Воздушная заслонка подключена	Отключить воздушную заслонку.
	Топливо старое	Свяжитесь с авторизованным сервисным центром.
	Вода в топливе	Свяжитесь с авторизованным сервисным центром.
	Карбюратор нуждается в замене	Свяжитесь с авторизованным сервисным центром.
4. Чрезмерная вибрация	Наличие ослабленных частей, либо повреждений щетки.	Затяните все крепежные приспособления. Замените поврежденные части в авторизованном сервисном центре.
	Неправильное расположение рукоятки.	Удостоверьтесь, что рукоятка закреплена в правильном положении.
5. Прекращение или замедление выброса материала	Щетка застряла.	Удалите мусор или посторонние предметы из щетки.
	Щетка расположена слишком далеко от земли.	Отрегулировать высоту колесиков.
6. Нет тяги	Кабель управления тягой неправильно отрегулирован.	Свяжитесь с авторизованным сервисным центром.

Если после выполнения описанных выше действий неполадки не исчезли, свяжитесь с вашим дистрибьютором.

**OBSAH**

1. VŠEOBECNÉ INFORMÁCIE .....	1
2. BEZPEČNOSTNÉ POKYNY .....	2
2.4 Údržba, skladovanie a preprava .....	3
3. OBOZNÁMENIE SA SO STROJOM .....	4
3.1 Popis stroja a určené použitie .....	4
3.2 Výstražné symboly .....	4
3.3 Identifikačný štítok .....	4
3.4 Hlavné časti .....	5
4. MONTÁŽ .....	5
4.1 Komponenty pre montáž .....	5
4.2 Montáž laniek na ovládanie pohybu stroja i kedy .....	5
4.3 Montáž rukoväte .....	5
4.4 Montáž ovládania prevodovky .....	6
4.5 Montáž ovládania nasmerovania kedy ...	6
5. OVLÁDACIE PRVKY .....	6
5.1 Vypínač motora .....	6
5.2 Ovládanie plynu .....	6
5.3 Ovládanie sýtiča .....	6
5.4 Pumpička .....	6
5.5 Držadlo pre ručné spustenie .....	6
5.6 Ovládanie elektrického spustenia .....	6
5.7 Ovládanie posunu .....	6
5.8 Ovládací prvok kedy .....	6
5.9 Riadiaca páka .....	7
5.10 Páka nasmerovania kedy .....	7
5.11 Vypínač svetiel .....	7
6. POUŽITIE STROJA .....	7
6.1 Prípravné úkony .....	7
6.2 Bezpečnostné kontroly .....	7
6.3 Uvedenie do činnosti / pracovná činnosť .....	8
6.4 Zastavenie .....	9
6.5 Rady pre použitie .....	9
6.6 Po použití .....	9
7. ÚDRŽBA .....	9
7.1 Všeobecné informácie .....	9
7.2 Doplnenie paliva .....	10
7.3 Kontrola / doplnenie motorového oleja .....	10
7.4 Čistenie .....	10
7.5 Sviečka .....	11
7.6 Karburátor .....	11
7.7 Čistenie vzduchového filtra .....	11
7.8 Upevňovacie matice a skrutky .....	11
8. SKLADOVANIE .....	11
9. SERVISNÁ SLUŽBA A OPRAVY .....	11
10. ZÁRUČNÉ PODMIENKY .....	11
11. TABUĽKA ÚDRŽBY .....	12
12. IDENTIFIKÁCIA PORÚCH .....	12

**1. VŠEOBECNÉ INFORMÁCIE****1.1 AKO ČÍTAŤ NÁVOD**

V návode sa nachádzajú niektoré mimoriadne dôležité odseky týkajúce sa bezpečnosti alebo funkčnosti stroja, stupeň dôležitosti je označený symbolmi s nasledujúcim významom:

**POZNÁMKA** alebo **DÔLEŽITÁ**

**INF.** *Upresňuje alebo bližšie vysvetľuje niektoré, už predtým uvedené informácie, s cieľom vyhnúť sa poškodeniu stroja a spôsobeniu škôd.*

Symbol  poukazuje na nebezpečenstvo. Nedodržanie uvedeného varovania môže spôsobiť poranenie obsluhy alebo tretích osôb a/alebo škody na majetku.

• Odseky zvýraznené rámečkom zo sivých bodiek označujú voliteľné funkcie, ktoré nie sú súčasťou všetkých modelov, zdokumentovaných v tomto návode.  
• Skontrolujte, či je konkrétna charakteristika súčasťou požadovaného modelu.

Všetky výrazy „predný“, „zadný“, „pravý“, „ľavý“ sú ponímané z pohľadu sediacej obsluhy.

**1.2 ODKAZY****1.2.1 Obrázky**

Obrázky v tomto návode sú očíslované 1, 2, 3, atď.  
Časti uvedené na obrázkoch sú označené písmenami A, B, C, atď.  
Odkaz na časť C na obrázku 2 má nasledovnú formu: „Pozri obr. 2.C“ alebo jednoducho „(obr. 2.C)“.  
Uvedené obrázky sú len orientačné. Skutočné diely sa môžu líšiť od zobrazených.

**1.2.2 Názvy**

Návod je rozdelený do kapitol a odsekov. Názov odseku „2.1 Inštrukčiaz“ je podnázvom názvu „2. Bezpečnostné pokyny“. Odkazy na názvy a odseky sú uvedené prostredníctvom skratky kap. alebo ods. a príslušného čísla. Príklad: „kap. 2“ alebo „ods. 2.1“.



## 2. BEZPEČNOSTNÉ POKYNY

### 2.1 INŠTRUKTÁŽ

 **Pred použitím stroja si pozorne prečítajte tento návod.**

 **Oboznámte sa s ovládacími prvkami stroja a so správnym spôsobom jeho použitia. Naučte sa rýchlo zastaviť motor. Nedodržanie upozornení a pokynov môže viesť k vzniku požiaru a/alebo vážnemu zraneniu. Uschovajte všetky upozornenia kvôli prípadnému neskoršiemu nahliadnutiu.**

- Nikdy nedovoľte, aby stroj používali deti alebo osoby, ktoré nie sú dokonale oboznámené s pokynmi na jeho použitie. Miestne zákony môžu určiť minimálny vek užívateľa.
- Stroj nesmiete nikdy používať, ak ste unavený, ak sa necítite dobre, alebo v prípade, ak ste užili lieky, drogy, alkohol alebo iné látky znižujúce reflexy a pozornosť.
- Majte na pamäti, že obsluha alebo užívateľ sú zodpovední za nehody a nepredvídané udalosti voči iným osobám a ich majetku. Zhodnotenie možných rizík pri práci na zvolenom teréne patrí do zodpovednosti užívateľa, ktorý je tiež zodpovedný za prijatie všetkých dostupných opatrení na zabezpečenie vlastnej bezpečnosti a tiež bezpečnosti iných osôb, zvlášť na svahoch, nerovnom, klzkom a nestabilnom teréne.

### 2.2 PRÍPRAVNÉ ÚKONY

#### Osobné ochranné prostriedky (OOP)

- Nepoužívajte zametač, ak nemáte vhodný odev.
- Používajte obuv, ktorá sa nekľže na klzkých povrchoch.
- Pri každom použití, údržbe alebo oprave snehovej frézy používajte ochranné okuliare alebo ochranný štít. Pri prevádzke motorových strojov môžu byť vymrštené cudzie telesá do očí.
- Používajte chrániče sluchu.

#### Pracovný priestor / Stroj

- Skontrolujte priestor určený na čistenie a odstráňte cudzie telesá. Napr. rohožky, sane, dosky, káble, atď.
- Pred uvedením motora do chodu skontrolujte, či všetky ovládacie prvky, ktoré uvedú do chodu pohyblivé ústrojenstvo, sú vypnuté.

#### Spaľovací motor: palivo

- Výstraha: palivo je vysoko horľavé. Manipulujte ním opatrne!
- Palivo vždy skladujte vo vhodných nádobách.
- Palivo doplňujte pomocou lievika výhradne na otvorenom priestore a počas tejto činnosti nefajčite.
- Palivo doplňujte pred naštartovaním motora. Neotvárajte uzáver palivovej nádrže ani nedoplňujte palivo keď je motor naštartovaný, alebo keď je ešte teplý.
- Ak palivo vytečie, nespúšťajte motor, ale vzdialte stroj z miesta, kde sa palivo rozlialo a okamžite odstráňte všetky stopy vytečeného paliva zo stroja alebo zeme.
- Zaskrutkujte riadne uzáver palivovej nádrže a nádob s palivom.
- Zamedzte kontakt paliva s oblečením, pokiaľ sa tak stane, pred spustením motora sa prezlečte.

### 2.3 POČAS POUŽITIA

#### Pracovný priestor

- Nepoužívajte stroj v prostredí s rizikom výbuchu, v prostredí s horľavými kvapalinami, plynmi alebo prachom. V elektrických kontaktoch alebo pri mechanickom trení môžu vzniknúť iskry, ktoré môžu zapáliť prach alebo výpary.
- Nespúšťajte motor v uzavretých priestoroch, kde sa môžu hromadiť nebezpečné výpary oxidu uhoľnatého. Štartovanie musí prebiehať na otvorenom a dobre vetranom priestore! Pamätajte vždy na to, že výfukové plyny sú jedovaté.
- Pracujte len pri dennom svetle alebo pri dobrom umelom osvetlení.
- Zabezpečte, aby sa v pracovnom priestore nenachádzali osoby, deti a zvieratá. Je potrebné, aby boli deti pod dohľadom dospelšej osoby.
- Venujte mimoriadnu pozornosť pri čistení štrkových príjazdových ciest, chodníkov a ciest a pri prejazde po nich. Dávajte pozor na skryté nebezpečenstvá.
- Pri použití stroja blízko pri ceste, dávajte pozor na premávku.

#### Pravidlá správania sa

- Nesmerujte kefu proti vetru, alebo smerom na osoby, zvieratá, vozidlá, obydlia a na akýkoľvek iný objekt, ktorý by sa pôsobením zametaného materiálu mohol poškodiť. Nedovoľte nikomu, aby stál pred strojom.
- Nikdy nepoužívajte stroj v blízkosti ohrád, automobilov, okien, sklenených ohrád, atď. bez správneho nastavenia smeru kedy.
- Nepribližujte ruky ani nohy k otáčajúcim sa častiam. Udržujte ochranný kryt kedy vždy v čistom stave.

- Ak stroj narazí na cudzie predmety alebo vibruje zvláštne, vypnite motor, počkajte, kým sa pohybujúce časti zastavia a prehľadnite pozorne stroj, či neutrpel škody. Obvykle sú vibrácie príznakom nejakého problému. Pred opätovným použitím stroja odstráňte zistené škody.
- Pred vzdialením sa od stroja vypnite motor a vypnite všetky ovládacie prvky.
- Pred vykonaním opravy, čistenia, kontrol a nastavovania vypnite motor a počkajte, kým sa pohybujúce časti zastavia (ak nie je v návode uvedené vyslovene inak). Odpojte káble elektrického motora. (Voliteľné)
- Nedotýkajte sa častí motora, ktoré sa počas použitia ohrievajú. Hrozí riziko popálenia!
- Na klzkých povrchoch nepoužívajte stroj pri vysokej rýchlosti. Buďte opatrní pri použití spätného chodu. Pred spätným chodom i počas neho sa presvedčte, či v ceste nestoja žiadne prekážky.
- Keď stroj prepravujete alebo ho nepoužívate, vypnite kefu.
- Vždy sa uistite, že stojíte stabilne a pevne uchopte rukoväť. Kráčajte, ale nebežte.

### Obmedzenia použitia

- Nepoužívajte stroj v priečnom smere na svahu. Pohybujte sa vždy zhora nadol a potom zdola nahor. Venujte pozornosť zmene smeru na svahu. Vyhňte sa prudkým svahom.
- Nepoužívajte stroj, keď sú ochranné kryty nekompletné, alebo keď bezpečnostné prvky nie sú správne umiestnené.
- Nevykonávajte neoprávnené zásahy do bezpečnostných prvkov, ani ich nevyradzujte z činnosti.
- Nemeňte nastavenie motora, ani ho neuvádzajte do činnosti na príliš vysokých otáčkach. Keď je motor ponechaný v činnosti na veľmi vysokých otáčkach, zvyšuje sa riziko ublíženia na zdraví.
- Nepreťažujte stroj tým, že ho používate pri príliš vysokej rýchlosti.
- Nikdy nekladajte ruky dovnútra ochranného krytu kefy bez toho, aby ste najskôr vypli motor a vyčkali na zastavenie pohybujúcich sa častí.

## 2.4 ÚDRŽBA, SKLADOVANIE A PREPRAVA

Vykonávanie pravidelnej údržby a správneho skladovania zaisťuje zachovanie bezpečnosti stroja.

** Chybné alebo opotrebované časti musia byť nahradené a nikdy nesmú byť opravované. Používajte len originálne**

**náhradné diely: Použitie neoriginálnych a/alebo nesprávne namontovaných náhradných dielov negatívne ovplyvní bezpečnosť stroja a môže spôsobiť nehody alebo ublíženie na zdraví, a zbavuje Výrobca akejkoľvek povinnosti alebo zodpovednosti.**

### Údržba

- Ak sa má vyprázdniť nádrž, vykonajte túto činnosť na otvorenom priestore a so studeným motorom.
- Aby sa znížilo riziko vzniku požiaru, pravidelne kontrolujte, či nedochádza k úniku oleja a/alebo paliva.

### Skladovanie

- Pri uskladnení stroja v budove, v ktorej by sa výpary paliva mohli dostať do styku s otvoreným plameňom, iskrami alebo zdrojmi tepla, nenechávajte palivo v nádrži.
- Pred odložením stroja do uzatvoreného priestoru nechajte vychladnúť motor.
- Keď má byť motor uskladnený dlhšie obdobie, prečítajte si návod na použitie ohľadom dôležitých detailov.

### Preprava

- Ak sa má stroj prepravovať na kamióne alebo prívесе, používajte prístupové rampy s vhodnou odolnosťou, šírkou alebo dĺžkou.
- Naložte stroj pri vypnutom motore tak, aby bol potlačený vhodným počtom osôb.
- Počas prepravy zavrite palivový kohútik (ak je) a vhodne upevnite stroj k prepravovanému prostriedku pomocou lán alebo reťazi.

## 2.5 OCHRANA ŽIVOTNÉHO PROSTREDIA

Ochrana životného prostredia musí predstavovať významný a prioritný aspekt použitia stroja, v prospech civilného občianskeho spolunažívania a prostredia, v ktorom žijeme.

- Dbajte na to, aby ste pri používaní stroja nerušili vašich susedov.
- Dôkladne dodržujte miestne normy pre likvidáciu obalov, olejov, paliva, filtrov, opotrebovaných súčastí alebo akýchkoľvek látok so silným dopadom na životné prostredie; tieto odpady nesmú byť odhodené do bežného odpadu, ale musia byť separované a odovzdané do príslušných zberných stredísk, ktoré zabezpečia recykláciu materiálov.
- Pri vyradovaní stroja z prevádzky ho nenechávajte voľne v prírode, ale obráťte sa na zberné stredisko v súlade s platnými miestnymi predpismi.

## 3. OBOZNÁMENIE SA SO STROJOM

### 3.1 POPIS STROJA A URČENÉ POUŽITIE

#### Tento stroj predstavuje zametač.

Stroj je vybavený kefou chráneným ochranným krytom, ktorý čelne zametá materiál. Kefou pohybuje motor, ktorý poháňa aj stroj. Riadenia stroja sa uskutočňujú pomocou ovládacích prvkov umiestnených na ovládacej doske. Obsluha je schopná riadiť stroj a aktivovať hlavné ovládacie prvky, a pritom zostať stále stáť na mieste určenom pre riadenie, teda za strojom.

#### 3.1.1 Určené použitie

Tento stroj bol navrhnutý a vyrobený výhradne na zametanie, odpratávanie a odhadzovanie nečistôt z chodníkov, záhrad, prechodov a iných povrchov na úrovni terénu. Zametač musí byť používaný výhradne na odstraňovanie materiálov ako je lístie, sneh, prach, štrk a malých nečistôt.

#### 3.1.2 Nevhodné použitie

Akkoľvek iné použitie, ako je uvedené vyššie, môže byť nebezpečné a môže spôsobiť poranenie osôb a/alebo škody na majetku. Za nevhodné použitie sa považuje (napríklad, ale nielen):

- Použitie stroja na povrchoch nad úrovňou terénu, ako sú strechy obydlí, garáže, predsiene alebo iné konštrukcie a budovy.
- Ťahanie alebo vlečenie nákladov
- Prevážanie detí alebo iných spolujazdcov.

**DÔLEŽITÁ INF.** *Nevhodné použitie stroja bude mať za následok zrušenie záruky a odmietnutie akejkoľvek zodpovednosti zo strany Výrobcu, pričom všetky následky za škody alebo za ublíženie na zdraví samotného užívateľa alebo tretích osôb bude znášať užívateľ.*

#### 3.1.3 Druh užívateľov

Tento stroj je určený pre spotrebiteľov – neprofesionálnych užívateľov. Je určený pre „domácich majstrov“.

**DÔLEŽITÁ INF.** *Stroj musí byť používaný jediným členom obsluhy.*

### 3.2 VÝSTRAŽNÉ SYMBOLY

Na stroji sú uvedené rôzne symboly (obr. 4). Ich funkciou je pripomenúť obsluhu chovanie,

ktoré je potrebné dodržiavať, aby ho používala s potrebnou pozornosťou a opatrnosťou. Význam jednotlivých symbolov:



**UPOZORNENIE!**



**UPOZORNENIE!** Pred použitím stroja si prečítajte návod.



**NEBEZPEČENSTVO!**

Vymršťovanie predmetov. Nesmerujte kefu na okolo stojace osoby alebo zvieratá.



**NEBEZPEČENSTVO!** V pracovnom priestore sa nesmú nachádzať osoby, deti a zvieratá.



**NEBEZPEČENSTVO!** Udržujte ruky a nohy v dostatočnej vzdialenosti od otáčajúcich sa častí!



**NEBEZPEČENSTVO!**

Používajte chrániče sluchu.



**NEBEZPEČENSTVO!**

Používajte ochranné okuliare.



**NEBEZPEČENSTVO!** Motory

produkujú oxid uhoľnatý.

**NEŠTARTUJTE** stroj v uzatvorenom priestore.



**NEBEZPEČENSTVO!** Palivo

je horľavé a výbušné. Pred dopĺňovaním paliva vypnite motor a nechajte ho ochladiť.



**NEBEZPEČENSTVO!** Riziko vzniku požiaru alebo výbuchu. Nefajčite, nepoužívajte otvorený plameň alebo zdroje vznietenia.

**DÔLEŽITÁ INF.** *Poškodené výstražné štítky alebo výstražné štítky, ktoré sa stali nečitateľnými, je potrebné vymeniť. Požiadajte o nové štítky vo vašom autorizovanom servisnom stredisku.*

### 3.3 IDENTIFIKAČNÝ ŠTÍTOK

Na identifikačnom štítku sú uvedené tieto údaje (obr. 1):

1. Adresa výrobcu
2. Typ stroja
3. Úroveň akustického výkonu
4. Označenie zhody CE
5. Prevádzkové otáčky motora
6. Výkon motora
7. Zdvihový objem motora
8. Rok výroby

9. Výrobné číslo  
10. Kód výrobku

Identifikačné údaje stroja prepíšte do príslušných polí štítku uvedenom na zadnej strane obalu.

**DÔLEŽITÁ INF.** Používajte identifikačné názvy uvedené na identifikačnom štítku výrobku.

**DÔLEŽITÁ INF.** Používajte identifikačné názvy zakaždým keď sa obrátíte na autorizovanú dielňu.

### 3.4 HLAVNÉ ČASTI

Stroj je tvorený nižšie uvedenými hlavnými komponentami (obr. 1):

- A. Rám
- B. Motor
- C. Palivová nádrž
- D. Rukoväť
- E. Ovládacia doska
- F. Ochranný kryt kefy
- G. Kefa
- H. Koleska
- I. Koleso
- J. Úchyty pre príslušenstva
- K. Svetlomety (voliteľné)
- L. Zástrčka pre elektrické spustenie

## 4. MONTÁŽ

Zo skladovacích a prepravných dôvodov nie je stroj úplne zmontovaný priamo vo výrobnom závode. Pre jeho uvedenie do prevádzky je potrebné rozbalíť jednotlivé časti a namontovať ich podľa nasledujúcich pokynov.

**⚠ Stroj musí byť rozbalený a zmontovaný na rovnej a pevnej ploche, s dostatočným priestorom pre manipuláciu so strojom a s obalmi a s použitím vhodného náradia. Nepoužívajte stroj skôr, než vykonáte pokyny oddielu "MONTÁŽ".**

**DÔLEŽITÁ INF.** Stroj je dodávaný bez motorového oleja a paliva.

### 4.1 KOMPONENTY PRE MONTÁŽ

V obale sa nachádzajú aj komponenty pre montáž (obr. 3), uvedené v zozname, v nasledujúcej tabuľke:

Poz.	Popis	Množstvo
A	Rukoväť s predmontovanými tyčkami a lankami	1
B	Skrutky pre upevnenie rukoväte	4

C	Svorníky pre upevnenie rukoväte	4
D	Lievik	1
E	Predlžovacia hadica na olej	1
F	Kľúč pre demontáž zapalovacej sviečky	1
G	Spojovací materiál	1

#### 4.1.1 Rozbalenie

- Opatrne otvorte obal a venujte pozornosť zabráneniu straty jednotlivých častí.
- Prečítajte si dokumentáciu, ktorá sa nachádza v škatuli, vrátane tohto návodu.
- Vyberte zo škatule všetky nenamontované časti.
- Vyberte stroj zo škatule.
- Škatuľu a obaly zlikvidujte v súlade s miestnou legislatívou.

#### 4.2 MONTÁŽ LANIEK NA OVLÁDANIE POHYBU STROJA I KEFY

Zaháknite oko kábla do príslušného oka (obr. 5).

**POZNÁMKA** Káble sú predmontované na ovládacej doske.

#### 4.3 MONTÁŽ RUKOVÄTE

Rukoväť je dodávaná už namontovaná na ovládaciu dosku. Skrutky pre montáž rukoväte na stroji, skrutky pre upevnenie ovládania prevodovky a spojovací materiál pre upevnenie ovládania nasmerovania kefy sú dodávané v samostatnom balení, ktoré sa nachádzajú v obale stroja. Namontujte nasledovne:

- Priblížte dva koncové rúrky rukoväte (obr. 6.A) k podložke (obr. 6.B).

Vložte rozperky (obr. 6.C) a zarovnajtie ich k otvorom, dodržte správny priemer (menší žliabok smerom von, väčší žliabok smerom dovnútra).

- Skrutky a matice vložte do otvorov a zablokujte ich.

#### 4.3.1 Montáž držiadiel pák

- Každé držadlo zaskrutkujte na závitovú tyč radiacej páky (obr. 9.A) a na závitovú tyč páky smerovania kefy (obr. 9.B).
- Dotiahnite fixačné matice.

#### 4.4 MONTÁŽ OVLÁDANIA PREVODOVKY

1. Odmontujte z kĺbového spoja (obr. 7.A) ovládania prevodovky podložku (obr. 7.B) a závlačku (obr. 7.C), ktoré boli namontované predtým.
2. Zasuňte kĺbový spoj (obr. 7.A) ovládania prevodovky do otvoru páky (obr. 7.D) kvôli jej pripojeniu k náhonu.
3. Prípevnite podložku (obr. 7.B) a závlačku (obr. 7.C).

#### 4.5 MONTÁŽ OVLÁDANIA NASMEROVANIA KEFY

1. Odmontujte z kĺbového spoja (obr. 8.A) ovládania nasmerovania kefy predtým zmontovanú maticu (obr. 8.B).
2. Zasuňte kĺbový spoj (obr. 8.A) ovládania nasmerovania kefy do otvoru páky (obr. 8.C).
3. Priskrutkujte a dotiahnite maticu (obr. 8.B).

### 5. OVLÁDACIE PRVKY

#### 5.1 VYPÍNAČ MOTORA

Umožňuje zastavenie a naštartovanie motora. Vypínač motora sa môže nachádzať v dvoch polohách (obr. 10.A):

1. Vypínač motora v polohe VYP. - motor sa zastaví a nebude ho možné naštartovať.
2. Vypínač motora v polohe ZAP. - motor je možné naštartovať a uviesť do činnosti.

#### 5.2 OVLÁDANIE PLYNU

Reguluje počet otáčok motora.

Polohy označené na štítiku majú nižšie uvedené význam (obr. 10.B):



1. **Plný plyn.** Používať vždy pri spustení stroja a počas jeho prevádzky.



2. **Minimálny.** Používa sa počas státia, keď je motor dostatočne zahriaty.

#### 5.3 OVLÁDANIE SÝTIČA

Používa sa pre štartovanie motora za studena. Ovládací prvok sýtiča má dve polohy (obr. 10.C):



Vľavo - sýtič je zapnutý (pre štart za studena).

Vpravo - sýtič je vypnutý (bežná prevádzka a štart za tepla).

#### 5.4 PUMPIČKA

Stlačením gumového ovládacieho prvku pumpičky dôjde k vstreknutiu paliva do nasávacieho zberača, čím sa uľahčí štartovanie motora za studena (obr. 10.D).

#### 5.5 DRŽADLO PRE RUČNÉ SPUSTENIE

Umožní ručné naštartovanie motora (obr. 10.E).

#### 5.6 OVLÁDANIE ELEKTRICKÉHO SPUSTENIA

Umožní elektrické spustenie motora (obr. 10.J), keď stroj je zapojený do elektrickej siete pomocou príslušnej trojpolovej zástrčky s uzemnením (obr. 10.K).

#### 5.7 OVLÁDANIE POSUNU

Umožní pohyb stroja.

- Kvôli pohybu stroja presuňte ovládací prvok (obr. 9.D) smerom nadol, až po jeho prítlnutie k rukoväti.
- Pri jeho uvoľnení dôjde k zastaveniu pohybu stroja a páka sa automaticky vráti do počiatočnej polohy.

- Ak je ovládací prvok posunu zapnutý spolu s kefou (obr. 9.C), po jeho uvoľnení zostane zapojený. Odpojí sa len po uvoľnení ovládacieho prvku kefy (obr. 9.C) (na náležite usposobených strojoch).

#### 5.8 OVLÁDACÍ PRVOK KEFY

Služi na ovládanie otáčania kefy,

- Kvôli otáčaniu kefy presuňte ovládací prvok (obr. 9.C) smerom nadol, až po jeho prítlnutie k rukoväti.
- Ak je ovládací prvok kefy zapnutý samostatne, po jeho uvoľnení sa otáčanie kefy zastaví a páka sa automaticky vráti do počiatočnej polohy.

#### 5.9 RIADIACA PÁKA

Stroj je vybavený riadením, ktorý možno ovládať pákou (obr. 9.A):

- 5/6 prevodových stupňov pre nastavenie rýchlosti posunu vpred.
- 2 prevodové stupne pre nastavenie rýchlosti spätného chodu.

## 5.10 PÁKA NASMEROVANIA KEFY

Nasmerovanie kefy je ovládané pákou (obr. 9.B), ktorá umožňuje jej naklonenie v požadovanom smere. Pre naklonenie kefy pohnite pákou dopredu alebo dozadu, do jednej z 3 dostupných polôh.

- **Páka vpredu** - 15° doprava.
- **Páka v strede** = žiadny sklon (°0).
- **Páka vzadu** = 15° doľava.

## 5.11 VYPÍNAČ SVETIEL

Pre zapnutie svetlometov prepnite vypínač do polohy I (obr. 9. E).

- **Zapnuté svetlá** = prepínač v polohe I.

## 6. POUŽITIE STROJA

**DÔLEŽITÁ INF.** *Bezpečnostné pokyny, ktoré je potrebné dodržiavať pri použití stroja, sú popísané v kap. 2. Dôsledne dodržujte uvedené pokyny, aby ste sa vyhli vážnym rizikám a nebezpečenstvu.*

### 6.1 PRÍPRAVNÉ ÚKONY

Pred použitím stroja skontrolujte prítomnosť paliva a hladinu oleja. Spôsob doplňovania a opatrenia pri doplňovaní paliva a dolievania (pozri ods. 7.2 a ods. 7.3).

Kolieska slúžia pre nastavenie vzdialenosti kefy od terénu kvôli jej ochrane. Pred použitím stroja nastavte kolieska nižšie uvedeným spôsobom:

1. Odpojte poistku (obr. 11.A).
  2. Vyberte kolík (obr. 11.B).
  3. Dvihnite / spustite nadol kolieska (obr. 11.C).
  4. Znovu zasuňte zástrčku.
  5. Znovu zapojte poistku.
1. Uvoľnite bočné gombík (obr. 11.D).
  2. Otočením horného gombíka (obr. 11.E) v smere / proti smeru hodinových ručičiek zdvihnite / spustite kolieska.
  3. Upevnite bočné gombík (obr. 11.D).

## 6.2 BEZPEČNOSTNÉ KONTROLY

Pred pokračovaním sa uistite, či ste osvojili obsah. Taktiež vykonajte nasledujúce bezpečnostné kontroly a overte, či výsledky zodpovedajú údajom uvedeným v tabuľkách.

 **Bezpečnostní kontroly vykonajte pred každým použitím.**

### 6.2.1 Všeobecná kontrola

Predmet	Výsledok
Zariadenie karburátora a pripojenia.	Žiadny únik.
Elektrické káble.	Nedotknutá kompletná izolácia. Žiadne mechanické poškodenie.
Okruh oleja.	Žiadny únik. Žiadne poškodenie.
Skúšobné riadenie.	Žiadna poruchová vibrácia. Žiadny neobyčklý zvuk.

### 6.2.2 Skúška funkčnosti pohybu stroja a kefy

Činnosť	Výsledok
Naštartujte stroj (ods. 6.3)	Kolesá a kefy musia zostať nehybné.
<b>Test fungovania pojazdu</b>	
Stlačte ovládací prvok posunu (obr. 9.D).	Otáčanie kolies realizuje pohyb stroja dopredu.
Uvoľnite ovládací prvok posunu (obr. 9.D).	Kolesá sa zastavia.
<b>Skúška funkčnosti kefy</b>	
Stlačte ovládací prvok kefy (obr. 9.C).	Kefa sa začne otáčať.
Uvoľnite ovládací prvok kefy.	Dôjde k zastaveniu kefy.
<b>Skúška funkčnosti kefy a kolies</b>	
Pridržte stlačený ovládací prvok kefy (obr. 9.C) a potom stlačte ovládací prvok pohybu stroja dopredu (obr. 9.D).	Kefa sa bude otáčať a pohyb kolies zaistí pohyb stroja dopredu.
Stlačte ovládací prvok posunu (obr. 9.D).	Kolesá sa zastavia a kefa sa bude naďalej otáčať.
Uvoľnite ovládací prvok kefy (obr. 9.C).	Dôjde k zastaveniu kefy.

 **Ak sa ktorýkoľvek z výsledkov odlišuje od informácií uvedených**

**v nasledujúcich tabuľkách, nie je možné používať stroj! Doručte stroj do servisného strediska z dôvodu vykonania potrebných kontrol a opráv.**

### 6.3 UVEDENIE DO ČINNOSTI / PRACOVNÁ ČINNOSŤ

1. Prepnite vypínač motora do polohy ZAP. (obr. 10.A).

#### 6.3.1 Studený štart

1. Premiestnite ovládací prvok plynu do polohy odpovedajúcej maximálnym otáčkam (obr. 10.B).
2. Zarad'te sýtič (obr. 10.C).
3. Dvakrát alebo trikrát stlačte ovládací prvok nasávača benzínu (obr. 10.D). Uistite sa, že pri stlačení ovládacieho prvku zakrývate prstom otvor.
4. Spustíte pomocou elektrického (ods. 6.3.4) alebo ručného ovládania (ods. 6.3.3).
5. Vyrad'te sýtič (obr. 10.C).

**DÔLEŽITÁ INF.** *Pred prácou so strojom počkajte niekoľko minút, aby sa olej ohrial.*

#### 6.3.2 Teplý štart

1. Premiestnite ovládací prvok plynu do polohy odpovedajúcej maximálnym otáčkam (obr. 10.B).
2. Skontrolujte, či je vyradený sýtič (obr. 10.C).
3. Spustíte pomocou elektrického alebo ručného ovládania (pozri ďalej).

**DÔLEŽITÁ INF.** *Pri teplom štarte nestláčajte pumpičku.*

#### 6.3.3 Ručné spustenie

Pre ručné štartovanie motora pomaly potiahnite za držadlo (obr. 10.E) smerom von, až kým neucítite ľahký odpor. V tomto okamihu silou zatiahnite a pri uvoľnení rúkovač doprevádzajte. Úkon opakujte, až kým motor nenaštartujete.

**POZNÁMKA** *Nevykonajte viac než 3/4 pokusy, inak hrozí prehĺtenie motora. V "Tabuľke identifikácie porúch" overte možné príčiny nenaštartovania stroja.*

#### 6.3.4 Elektrické spustenie

 **Uistite sa, či je prívodné zariadenie vybavené uzemnením a poistkou.**

1. Zasuňte zástrčku prívodného kábla (obr. 10.K) do prívodnej zásuvky 230V.
2. Stlačte štartovacie tlačidlo na spustenie motora.
3. Po spustení motora odpojte zástrčku z prívodnej zásuvky.

#### 6.3.5 Pracovná činnosť

Pri práci so strojom postupujte nasledujúcim spôsobom:

- Prostredníctvom príslušného ovládacieho prvku nasmerujte kefu (obr. 1.G) do požadovanej polohy.
- Nastavte chod s ohľadom na plánovanú dráhu pohybu stroja dopredu a množstvo materiálu, ktorý je potrebné zamiesť.
- Stlačte ovládací prvok (obr. 9.C) kvôli aktivácii otáčania kefy.
- Stlačte ovládací prvok posunu (obr. 9.D) na aktivovanie pojazdu.

**POZNÁMKA** *Pri používaní stroja vždy majte nastavený plný plyn.*

#### 6.3.6 Otáčanie

Otáčanie sa vykoná nasmerovaním stroja do požadovaného smeru.

#### 6.3.7 Preradenie

Preradenie sa vykoná pri zastavenom stroji. Pre preradenie postupujte nasledujúcim spôsobom:

- Zastavte stroj uvoľnením ovládacieho prvku pohybu stroja dopredu (obr. 12.D) a ovládacieho prvku kefy (obr. 12.C).
- Premiestnite riadiacu páku do požadovanej polohy (obr. 12.A).
- Pokračujte v práci.

**DÔLEŽITÁ INF.** *Preradenie pohybujúceho stroja má za následok poškodenie prevodového systému.*

#### 6.4 ZASTAVENIE

Pre zastavenie stroja uvoľnite ovládací prvok kefy (obr. 9.C), a potom stlačte ovládací prvok pohybu stroja dopredu (obr. 9.D). Pre vypnutie stroja prepnite vypínač motora do polohy VYP. (obr. 10.A).

 **Nepokúšajte sa vypnúť stroj aktiváciou ovládacieho prvku sýtiča. Tento postup by mohol motor poškodiť.**

**⚠ Ihneď po vypnutí motor môže byť horúci. Nedotýkajte sa výfuku alebo okolitých častí. Hrozí nebezpečenstvo popálenia.**

## 6.5 RADY PRE POUŽITIE

Tento stroj je možné použiť na zemetanie rôznych druhov materiálov jeho použitím v jednotlivých častiach pracovného priestoru.

### Pokyny pre všetky druhy terénu

- Vždy udržiavajte rýchlosť pohybu stroja dopredu a rýchlosť kefy s ohľadom na stav a na množstvo materiálu, ktorý je potrebné pozametať, a nastavte ju tak, aby bol materiál zametávaný formou konštantného prúdu.
- Nepôsobte na kefu príliš veľkou silou. Pre vhodné zemetanie stačí pri väčšine pracovných činností 5-10 cm hĺbky kefy.
- Pred zastavením motora znížte otáčky.

### Veľké plochy

- V prípade nepravidelného alebo neobrobeného terénu znížte rýchlosť pohybu stroja dopredu, aby ste zabránili poskakovaniu kefy s jej následným poškodením.
- Zapamätajte tak, že vytvoríte stredový prechod a rozdelíte plochu na 2 časti a následne zametiete zvyšné plochy. Tím sa zníži pracovná záťaž kefy.

### Sneh

- Odstránenie snehu je účinnejšie, keď je ešte čerstvý. Znovu prejdite už očistené priestory, aby ste odstránili zvyšky snehu.
- V rámci možnosti vyhadzujte sneh v smere vetra. Skontrolujte vzdialenosť a smer vyhadzovaného snehu.
- Pred zastavením motora znížte otáčky.

### Nečistoty a štrk

- Pre zníženie množstva dvíhaného prachu počas zemetania pracujte s nízkou rýchlosťou kefy. Podľa možnosti pracujte vo vlhkých dňoch, keď je oblačno, alebo po daždi.
- V prípade štrkovitého terénu nastavte výšku kefy tak, aby sa len letmo dotýkala kameňov a nevyhadzovala ich, a vyhlo sa tak zapríčineniu možných problémov.

### Ťažké nečistoty

- Znížte rýchlosť pohybu stroja dopredu a zametajte bez využitia celého pracovného záberu stroja.

## 6.6 PO POUŽITÍ

- Vyčistite ho (ods. 7.4).

- Viackrát pohnite všetkými ovládacími prvkami dopredu a dozadu.
- Skontrolujte, či sýtič nie je zapnutý.
- Skontrolujte, či žiadne súčasti nie sú uvoľnené alebo poškodené. Ak je to potrebné, vymeňte poškodené súčasti a utiahnite uvoľnené skrutky a čapy.

**⚠ Nezakrývajte stroj, dokiaľ je motor a výfuk ešte teplý.**

## 7. ÚDRŽBA

### 7.1 VŠEOBECNÉ INFORMÁCIE

**DÔLEŽITÁ INF.** *Bezpečnostné pokyny, ktoré je potrebné dodržiavať počas údržby, sú popísané v ods. 2.4. Dôsledne dodržujte uvedené pokyny, aby ste sa vyhlí vážnym rizikám a nebezpečenstvu.*

**⚠ Všetky kontroly a úkony údržby musia byť vykonané pri zastavenom stroji a vypnutom motore. Pred každým čistením alebo údržbou stroja vyberte kľúč a prečítajte si príslušné pokyny.**

**⚠ Pred vykonaním údržby si oblečte vhodný ochranný odev a nasad'te si ochranné rukavice a ochranné okuliare.**

- Interval y údržby a jednotlivé úkony sú zhrnuté v tabuľke „Tabuľka údržby“. Informácie v tabuľke majú pomôcť zachovať účinnosť a bezpečnostnú úroveň vášho stroja. Sú v nej zhrnuté základné úkony s uvedením intervalu, s ktorým má byť každý z nich vykonaný. Vykonajte príslušný úkon podľa toho, ktorý z dvoch termínov ne vykonanie údržby nastane ako prvý.
- Použitie neoriginálnych náhradných dielov a príslušenstva by mohlo mať negatívne dopady na činnosť a na bezpečnosť stroja. Výrobca odmieta akúkoľvek zodpovednosť v prípade ublíženia na zdraví osôb a škôd na majetku, spôsobených uvedenými výrobkami.
- Originálne náhradné diely sú dodávané dielňami servisnej služby a autorizovanými predajcami.

**DÔLEŽITÁ INF.** *Všetky úkony údržby a nastavovania, ktoré je sú popísané v tomto návode, musia byť vykonané vašim Predajcom alebo Špecializovaným strediskom.*

### 7.2 DOPLNENIE PALIVA

Na doplnenie paliva:



1. Odskrutkujte uzáver palivovej nádrže a vyberte ho (obr. 10.F).
2. Vložte lievik (obr. 10.G).
3. Doplníte palivo a vyberte lievik (obr. 10.G).
4. Po doplnení paliva riadne zaskrutkujte uzáver palivovej nádrže a utrite vyliaty benzín. (obr. 10.F).

**POZNÁMKA** *Nenaplnjujte palivovú nádrž až po okraj.*

**POZNÁMKA** *Používajte len palivo uvedené v tabuľke technických údajov. Nepoužívajte iné typy paliva. Možno použiť ekologické palivá ako alkylátový benzín. Zloženie tohto benzínu má menší dopad na človeka a životné prostredie. Neboli hlásené negatívne účinky spojené s jeho použitím. Napriek tomu na trhu existujú typy alkylátového benzínu, pre ktoré nie je možné uviesť presné informácie ohľadom ich použitia. Pre získanie ďalších informácií sa odporúča prečítať si pokyny a údaje poskytnuté výrobcom alkylátového benzínu.*

**POZNÁMKA** *Palivo sa kazí a nesmie zostať v nádrži po dobu dlhšiu ako 30 dní. Pred dlhodobým uskladnením doplňte také množstvo paliva do nádrže, ktoré bude dostatočné na dokončenie posledného použitia (kap. 8).*

### 7.3 KONTROLA / DOPLNENIE MOTOROVÉHO OLEJA

**!** *Skontrolujte hladinu oleja pred každým použitím.*

**POZNÁMKA** *Stroj je dodávaný používateľovi bez motorového oleja.*

#### 7.3.1 Kontrola / doplnenie

Postup:

- Pre kontrolu postavte stroj na rovnú plochu.
- Vyčistite okolie tyčky. Odskrutkujte ju a vytiahnite. Vyčistite tyčku (obr. 10.H).
- Tyčku zasuňte úplne do svojej polohy bez toho, aby ste ju zaskrutkovali.
- Opätovne vyberte tyčku. Skontrolujte hladinu oleja.
- Keď je hladina nižšia ako značka „MAX“ (obr. 12), doplňte palivo s použitím predĺžovacej hadice (obr. 3.E).
- Pre správny postup výmeny pozri ods. 7.3.2

**!** *Pri doplnení neprelievajte, môže to spôsobiť prehriatie motora. Ak hladina prekročí úroveň "MAX", odčerpajte, kým nedosiahnete správnu úroveň.*

**POZNÁMKA** *Odporúčany typ oleja je uvedený v "Tabuľke technických údajov".*

#### 7.3.2 Výmena

**!** *Po vypustení oleja bezprostredne po vypnutí motora by olej mohol byť veľmi teplý. Preto nechajte pred vypustením oleja motor na niekoľko minút vychladnúť.*

Vymeňte motorový olej v intervaloch uvedených v "Tabuľke údržby". Vymeňte olej častejšie, ak motor musí pracovať za náročných podmienok. Postupujte nasledovne:

1. Umiestnite stroj na rovný povrch.
2. Umiestnite zbernú nádobu pod výpustnú trubicu.
3. Odskrutkujte plniaci uzáver (obr. 10.H).
4. Odskrutkujte vypúšťací uzáver (obr. 10.I).
5. Vypustite olej do nádoby.
6. Zaskrutkujte uzáver pre vypúšťanie oleja.
7. Očistite prípadne uniknutý olej.
8. Naplňte nový olej. Pokiaľ ide o množstvo oleja, pozrite si „**Tabuľku technických parametrov**“.
9. Pri každom doplnení, spustíte motor a nechajte ho spustený aspoň 30 sekúnd.
10. Overtete, či nedošlo k úniku oleja.
11. Vypnite motor. Počkajte 30 sekúnd a skontrolujte opätovne hladinu oleja. Ak je nutné, pozrite tiež "kontrola/doplnenie" (ods. 7.3.1).

**DÔLEŽITÁ INF.** *Odvzdajte olej na likvidáciu v súlade s miestnymi právnymi predpismi.*

#### 7.4 ČISTENIE

**!** *Jednotlivé úkony čistenia vykonávajte pri vypnutom stroji. Pred odstraňovaním prípadného materiálu zaseknutého v kefe najskôr:*

- *Uvoľnite ovládacie prvky kefy a pohybu stroja dopredu.*
- *Vypnite motor.*

Po každom použití vždy očistite stroj. Pri čistení postupujte podľa nasledovných pokynov.

- Motor vyčistíte kefkou a/alebo stlačeným vzduchom.
- Priamo na motor nestriekajte vodu.
- Po očistení vodou naštartujte stroj a uveďte do chodu kefy kvôli odstráneniu vody, ktorá by inak mohla vniknúť do ložísk a spôsobiť škody.

**DÔLEŽITÁ INF.** *Nepoužívajte nikdy vysokotlakovú vodu. Môže poškodiť elektrické súčiastky.*

## 7.5 SVIEČKA

Pre úkony na sviečke obráťte sa na Predajcu alebo Autorizované servisné stredisko. Pre úkony týkajúce sa sviečky pozrite si tabuľku údržby a tabuľku identifikácie porúch.

## 7.6 KARBURÁTOR

Karburátor je prednastavený z výrobného závodu. Pozrite si tabuľku identifikácie porúch, aby ste overili, kedy je potrebný zásah na karburátore. (kap. 12).

## 7.7 ČISTENIE VZDUCHOVÉHO FILTRA

1. Odskrutkujte plastovú maticu veka filtra (obr. 13.A) a odložte veko (obr. 13.B).
2. Odskrutkujte plastovú maticu (obr. 13.C) a vyberte filter (obr. 13.D).
3. Vyčistite filter vyfúkaním stlačeným vzduchom zvnútra aj zvonku.
4. Skontrolujte, či filter neutrpel škody. Ak áno, vymeňte ho.
5. Namontujte späť v uvedenom poradí filter (obr. 13.D), plastovú maticu (obr. 13.C) a veko (obr. 13.B) a plastovú maticu (obr. 13.A).

## 7.8 UPEVNŔOVACIE MATICE A SKRUTKY

- Zachovajte stav skrutiek a matic dotiahnutý, aby ste mohli byť stále istí bezpečnou činnosťou stroja.

## 8. SKLADOVANIE

Keď má byť stroj skladovaný po dobu dlhšiu ako 30 dní:

1. Vymeňte olej motora, ak už nebola výmena vykonaná v priebehu posledných troch predchádzajúcich mesiacov.
2. Dôkladne vyčistite stroj.
3. Skontrolujte, či stroj nie je poškodený. V prípade potreby vykonajte potrebné opravy.
4. V prípade poškodenia laku vykonajte opravu náteru, aby sa zabránilo šíreniu hrdze.
5. Ochráňte kovové povrchy vystavené korózii.
6. Podľa možností uskladnite stroj v uzatvorenom priestore.
7. Nekladte ťažké predmety na kefu a na ochranný kryt kefy. Prilíšná záťaž by mohla spôsobiť deformáciu kefy a jej následnú nepoužiteľnosť.

## 9. SERVISNÁ SLUŽBA A OPRAVY

Tento návod poskytuje všetky pokyny, potrebné pre obsluhu stroja a pre správnu základnú údržbu, ktorú môže vykonávať užívateľ. Všetky úkony údržby a nastavovania, ktoré nie sú popísané v tomto návode, musia byť vykonávané vašim Predajcom alebo Špecializovaným strediskom, ktoré disponuje potrebnými znalosťami a vybavením, potrebným na správne vykonanie uvedených úkonov, pri dodržaní pôvodnej bezpečnostnej úrovne stroja. Úkony vykonávané v neautorizovaných dielňach alebo úkony vykonávané nekvalifikovaným personálom budú mať za následok ukončenie platnosti Záruky a zrušenie akejkoľvek povinnosti alebo zodpovednosti Výrobcu.

- Opravy a údržbu v záruke môžu vykonávať len autorizované servisné dielne.
- Autorizované servisné dielne používajú výhradne originálne náhradné diely. Originálne náhradné diely a príslušenstvo boli vyvinuté špecificky pre dané stroje.
- Neoriginálne náhradné diely a príslušenstvo nie sú schválené a ich použitie spôsobí prepadnutie záruky.
- Odporúča sa zveriť stroj raz ročne autorizovanej servisnej dielni kvôli vykonaniu údržby, servisu a kontroly bezpečnostných zariadení.

## 10. ZÁRUČNÉ PODMIENKY

Záruka sa vzťahuje na všetky chyby materiálu a na výrobné chyby. Používateľ bude musieť pozorne sledovať všetky pokyny dodané v priloženej dokumentácii.

Záruka sa nevzťahuje na škody spôsobené:

- Chýbajúcim zoznamom so spríevodnou dokumentáciou.
- Nepozornosťou.
- Nevhodným alebo nedovoleným použitím a montážou.
- Použitím neoriginálnych náhradných dielov.
- Použitím príslušenstva, ktoré nebolo dodané alebo schválené výrobcom.

Táto záruka sa nevzťahuje na:

- Bežné opotrebovanie spotrebných materiálov ako sú prevodové remene, tyčové vrťáky, svetlomety, kolesá, poistné skrutky a drôty.
- Bežné opotrebovanie.
- Motory. Vzťahuje sa na ne záruka výrobcu motora v uvedenom rozsahu a za uvedených podmienok.

Kupujúci je chránený vlastnými národnými zákonmi. Práva kupujúceho vyplývajúce

z vlastných národných zákonov nie sú nijak obmedzené touto zárukou.

## 11. TABUĽKA ÚDRŽBY

Úkon údržby	Interval		Odsek
	Prvýkrát	Následne každých	
<b>STROJ</b>			
Kontrola všetkých upevnení	-	Pred každým použitím	7.7
Bezpečnostné kontroly / Overenie funkčnosti ovládacích prvkov	-	Pred každým použitím	6.2
Celkové vyčistenie a kontrola	-	Po každom použití	7.4
<b>MOTOR</b>			
Čistenie sviečky	-	25 hodín / po každom použití	***
Výmena sviečky	-	100 hodín / po každom použití	***
Kontrola/doplnenie hladiny motorového oleja	-	5 hodín / po každom použití	7.3.1
Výmena motorového oleja	5 hodín	50 hodín / po každom použití	7.3.2
Čistenie vzduchového filtra karburátora	-	10 hodín / po každom použití	7.4

\*\*\* Úkony, ktoré musia byť vykonané vaším Predajcom alebo Autorizovaným servisným strediskom.

## 12. IDENTIFIKÁCIA PORÚCH

PROBLÉM	PRAVDEPODOBNÁ PRÍČINA	RIEŠENIE
1. Nedorozumenie k uvedeniu do činnosti	Vypínač motora sa nachádza v polohe VYP.	Prepnite vypínač motora do polohy ZAP.
	Chýba palivo	Dolejte čisté palivo do nádrže.
	Sýtič vypnutý.	Zapnite sýtič.
	Pumpička nestlačená.	Stlačte pumpičku
	Motor prehriaty	Pred spustením počkajte pár minút. Nestláčajte pumpičku a vypnite sýtič.
	Poškodená sviečka	Obráťte sa na autorizované servisné stredisko.
	Starý karburátor	Obráťte sa na autorizované servisné stredisko.
2. Strata výkonu	Voda v karburátore	Obráťte sa na autorizované servisné stredisko.
	Vymršťovanie príliš veľkého množstva materiálu.	Znížte rýchlosť
	Uzáver palivovej nádrže je znečistený alebo zakrytý ľadom alebo snehom.	Odstráňte nečistoty, ľad alebo sneh, ktoré sa nachádzajú na a okolo uzáveru nádrže.

Ak problémy pretrvávajú aj po vykonaní vyššie uvedených úkonov, obráťte sa na vášho Predajcu.

<b>PROBLÉM</b>	<b>PRAVDEPODOBNÁ PRÍČINA</b>	<b>RIEŠENIE</b>
3. Motor sa otáča na minime alebo funguje nepravidelne.	Sýtič je zapnutý	Vypnite sýtič.
	Starý karburátor	Obráťte sa na autorizované servisné stredisko.
	Voda v karburátore	Obráťte sa na autorizované servisné stredisko.
	Treba vymeniť karburátor	Obráťte sa na autorizované servisné stredisko.
4. Nadmerné vibrácie	Povolené časti alebo poškodená kefy.	Dotiahnite všetky upevňovacie prvky. Nechajte vymeniť poškodené časti v autorizovanom servisnom stredisku.
	Rukoväť nie je umiestnená správne.	Uistite sa, že je rukoväť pripevnená v určenej polohe.
5. Pokles výkonu alebo spomalenie vymršťovania materiálu.	Zaseknutá kefa.	Odstráňte prípadné nečistoty alebo cudzie predmety z kefy.
	Kefa je príliš ďaleko od terénu.	Nastavte výšku koliesok.
6. Nefunkčný pojazd	Kábel ovládania spustenia pojazdu nie je riadne nastavený.	Obráťte sa na autorizované servisné stredisko.

Ak problémy pretrvávajú aj po vykonaní vyššie uvedených úkonov, obráťte sa na vášho Predajcu.



## KAZALO

1. SPLOŠNE INFORMACIJE.....	1
2. VARNOSTNE NORME .....	2
2.4 Vzdrževanje, shranjevanje in transport..	3
3. POZNAVANJE STROJA .....	3
3.1 Opis stroja in njegova predvidena uporaba.....	3
3.2 Varnostni opozorilni znaki.....	4
3.3 Identifikacijska etiketa .....	4
3.4 Glavni sestavni deli .....	4
4. MONTAŽA .....	5
4.1 Komponente za montažo .....	5
4.2 Montaža kablov za upravljanje vožnje in metle .....	5
4.3 Montaža držaja .....	5
4.4 Montaža komande prestav .....	5
4.5 Montaža komande za usmerjanje metle .....	5
5. KOMANDE ZA UPRAVLJANJE .....	6
5.1 Stikalo za vklop .....	6
5.2 Komanda pospeševalnika .....	6
5.3 Komanda čoka .....	6
5.4 Črpalka za gorivo .....	6
5.5 Ročaj za ročni zagon.....	6
5.6 Komanda za električni zagon .....	6
5.7 Komanda za vožnjo.....	6
5.8 Komanda metle.....	6
5.9 Prestavna ročica .....	6
5.10 Vzvod za usmerjanje metle .....	6
5.11 Stikala za luči .....	6
6. UPORABA STROJA .....	7
6.1 Začetna opravila .....	7
6.2 Varnostni pregledi .....	7
6.3 Zagon / delo .....	7
6.4 Zaustavitev.....	8
6.5 Nasveti glede uporabe .....	8
6.6 Po uporabi.....	9
7. VZDRŽEVANJE.....	9
7.1 Splošne informacije.....	9
7.2 Točenje goriva.....	9
7.3 Pregled / dodajanje motornega olja.....	9
7.4 Čiščenje .....	10
7.5 Svečka .....	10
7.6 Uplinjač.....	10
7.7 Čiščenje zračnega filtra.....	10
7.8 Pritrdilne matice in vijaki.....	10
8. SHRANJEVANJE .....	10
9. SERVIS IN POPRAVILA .....	11
10. OBSEG GARANCIJE .....	11
11. TABELA VZDRŽEVANJA .....	11
12. PREPOZNAVANJE MOTENJ .....	12

## 1. SPLOŠNE INFORMACIJE

### 1.1 KAKO BEREMO PRIROČNIK

Nekateri odstavki v priročniku vsebujejo informacije, ki so posebno pomembne za varnost ali za delovanje naprave; ti odstavki so označeni na poseben način po naslednjem kriteriju:

**OPOMBA** ali **POMEMBNO** *Navaja podrobnosti ali dodatna pojasnila k že omenjenim, da ne bi poškodovali stroja ali naredili druge škode.*

Znak  opozarja na nevarnost. Nespoštovanje opozorila lahko povzroči poškodbe upravljavca ali tretjih oseb in/ali škodo na stvareh.

.....  
 • Odstavki, obkroženi z okvirom iz sivih  
 • pik, navajajo opsijske karakteristike, ki  
 • niso skupne vsem modelom, ki jih opisuje  
 • ta priročnik. Preverite, ali je določena  
 • karakteristika prisotna v vašem modelu.  
 .....

Napotki, kot so "sprednji", "zadnji", "desni" in "levi", je treba razumeti glede na položaj upravljavca pri delu.

### 1.2 NAPOTKI

#### 1.2.1 Slike

Slike v tem priročniku z navodili so označene s številkami 1, 2, 3 itd. Na slikah prikazane komponente so označene s črkami A, B, C itd. Napotek na komponento C na sliki 2 je podan na naslednji način: "Glej sliko 2.C" ali preprosto "(slika 2.C)". Slike so ponazorilne. Dejanski deli so lahko nekoliko drugačni od tistih na slikah.

#### 1.2.2 Naslovi

Priročnik je razčlenjen na poglavja in odstavke. Naslov odstavka "2.1 Urjenje" je podnaslov naslova "2. Varnostne norme". Napotki na naslove in odstavke so označeni z okrajšavama pogl. oziroma odst. in ustrezno številko. Na primer: "pogl. 2" ali "odst. 2.1".

## 2. VARNOSTNE NORME

### 2.1 URJENJE

 **Preden stroj uporabite, pazorno preberite ta navodila.**

 **Seznajte se s komandami in s pravilno uporabo stroja. Naučite se hitro zaustaviti motor. Zaradi nespoštovanja opozoril in navodil lahko pride do požara in/ali hudih poškodb. Shranite vsa opozorila in navodila, da lahko pozneje pogledate vanje.**

- Nikoli ne pustite, da stroj uporabljajo otroci ali druge osebe, ki niso dovolj seznanjene z navodili. Lokalni zakoni lahko določajo spodnjo mejo starosti za uporabnike.
- Če je uporabnik utrujen, se slabo počuti ali je pod vplivom zdravil, drog, alkohola ali substanc, ki bi lahko zmanjšale njegovo sposobnost refleksov ali pozornost, stroja ne sme uporabljati.
- Ne pozabite, da je delavec oziroma uporabnik odgovoren za nesreče in nepredvidljive nevarnosti, ki se lahko pripetijo drugim osebam ali njihovi lastnini. Uporabnik mora oceniti morebitna tveganja na terenu, kjer namerava delati, in poskrbeti za svojo varnost in varnost drugih, predvsem na nagnjenih, neravnih, spolzkih ali nestabilnih terenih.

### 2.2 ZAČETNA OPRAVILA

#### Osebna varnostna oprema (OVO)

- Pometača ne uporabljajte brez ustreznih oblačil.
- Imejte obutev, ki omogoča dober oprijem na spolzkih tleh.
- Med uporabo, vzdrževanjem in popraviljem stroja vselej uporabljajte zaščitna očala ali vizir. Pri delovanju motoriziranih strojev se lahko zgodi, da tuji predmeti odletijo proti očem.
- Uporabljajte glušnike za zaščito pred hrupom.

#### Delovno območje / Stroj

- Dobro pregledajte območje, ki je namenjeno čiščenju, in odstranite morebitne tuje predmete. Npr.: predpražnike, sanke, deske, žice itd.
- Pred zagonom motorja preverite, če ste izključili vse komande, ki aktivirajo gibljive komponente.

#### Zgorevalni motor: gorivo

- Pozor: gorivo je zelo vnetljivo. Previdno ravnajte z njim!
- Gorivo vselej shranjujte v ustreznih posodah.

- Vlivanje ali dodajanje goriva v rezervoar opravite s pomočjo lijaka, vselej na prostem in pri tem ne kadite.
- Gorivo natočite pred zagonom motorja. Ko je motor prižgan ali še vroč, ne odpirajte zamaška rezervoarja in ne natakajte goriva.
- Če se gorivo razlije, ne zaganjajte motorja, ampak stroj oddaljite od mesta razlitja in takoj očistite vse sledove goriva na stroju in na tleh.
- Zamašek na rezervoarju in zamaške na posodah za gorivo dobro privijte.
- Pazite, da gorivo ne pride v stik z oblačili; če do tega vseeno pride, se preoblecite in šele nato ponovno vžgite motor;

### 2.3 MED UPORABO

#### Delovno območje

- Stroja ne uporabljajte v prostorih z nevarnostjo eksplozije in v prostorih, kjer so prisotni vnetljive tekočine, plini ali prah. Električni kontakti in mehanska drgnjenja lahko povzročajo iskre, ki lahko vžgejo prah ali pare.
- Motorja ne zaganjajte v zaprtih prostorih, kjer se lahko nakopičijo nevarni dimi z duškovim monoksidom. Zaganjanje je treba opraviti na prostem ali v dobro zračenem prostoru. Vselej se zavedajte, da so izpušni plini strupeni.
- Delajte samo pri dnevni svetlobi ali pri dobri umetni svetlobi, v pogojih dobre vidljivosti.
- Z delovnega območja oddaljite druge osebe, otroke in živali. Otroci morajo biti nadzorovani s strani še ene odrasle osebe.
- Bodite posebno pozorni, kadar stroj uporabljate na peščenih dovozih, pločnikih in cestah ter ko jih prečkate. Bodite pozorni na skrite nevarnosti.
- Pazite na promet, kadar stroj uporabljate blizu ceste.

#### Ravnanje

- Metle ne obračajte proti vetru oziroma proti osebam, živalim, vozilom, stanovanjem in drugim objektom ki jih lahko pometeni material poškodoval. Ne dovolite, da bi se kdo zadrževal pred strojem.
- Stroja nikoli ne uporabljajte v bližini ograj, avtomobilov, oken, steklenih ograj ipd., ne da bi prej primerno naravnali usmeritev metle.
- Rok in nog ne približujte vrtečim se delom. Skrbite, da bo zaščitni okrov metle vselej čist.
- Če stroj zadene tuje predmete ali začne nenormalno vibrirati, ugasnite motor, počakajte, da se gibljivi deli ustavijo, in pazorno pregledjte stroj, da ugotovite, če se je poškodoval. Vibracije običajno pomenijo, da je prisoten kakšen problem. Popravite morebitne poškodbe, preden stroj ponovno uporabite.
- Preden se oddaljite od stroja, ugasnite motor in izključite vse komande.

- Preden se lotite popravil, čiščenja, pregledov in nastavitvev, ugasnite motor in počakajte, da se deli v gibanju ustavijo (razen v primeru izrecnih drugačnih napotkov v navodilih). Odklopite kable električnega motorja. (Opcijsko).
- Ne dotikajte se delov motorja, ki se med uporabo segrejejo. Nevarnost opeklin!
- Na spolzkih tleh naj hitrost premikanja stroja ne bo velika. Bodite posebno pozorni pri vzvratnem pomikanju. Pred in med vzvratnim pomikanjem opazujte, kaj je za vami, da se prepričate o odsotnosti ovir.
- Pri transportiranju stroja in med njegovo neuporabo izključite metlo.
- Vselej se prepričajte, če ste v stabilnem položaju in če imate držaj trdno v rokah. Hodite. Nikoli ne tecite.

### Omejitve glede uporabe

- Na nagnjenem terenu se s strojem ne pomikajte prečno. Vselej se pomikajte od zgoraj navzdol ter od spodaj navzgor. Bodite pozorni, ko na nagnjenem terenu spreminjate smer. Strmim terenom se izogibajte.
- Stroja ne uporabljajte, če so varovala nezadostna ali če varnostne naprave niso pravilno naravnane.
- Ne izklopite in ne predelajte obstoječih varnostnih sistemov.
- Ne spreminjajte nastavitvev motorja in motorja ne obremenjujte preko mere. Če se stroj uporablja s pretiranimi vrtljaji motorja, je tveganje za osebne poškodbe višja.
- Pazite, da stroja ne obremenjujete pretirano s prehitrim pomikanjem.
- Rok ne vtikajte pod zaščitni okrov metle, ne da bi pred tem ugasnili motor in počakali, da se gibajoči deli zaustavijo.

## 2.4 VZDRŽEVANJE, SHRANJEVANJE IN TRANSPORT

Z rednim vzdrževanjem in pravilnim shranjevanjem zagotavljam varnost stroja.

**⚠ Poškodovane ali obrabljene dele je treba zamenjati in nikoli popravljati. Uporabljajte samo originalne rezervne dele; uporaba neoriginalnih in/ali nepravilno montiranih rezervnih delov ogroža varnost stroja, lahko povzroči nesreče ali poškodbe na osebah ter proizvajalca oprosti vsake obveznosti ali odgovornosti.**

### Vzdrževanje

- Če je treba rezervoar izprazniti, morate to opraviti na prostem in ko je motor hladen.
- Zaradi zmanjšanja nevarnosti požarov redno pregledujte morebitne sledi puščanja olja in/ali goriva.

### Shranjevanje

- Če stroj uskladiščite v stavbi, kjer pare goriva lahko pridejo v stik z odprtim plamenom, iskrami ali viri toplote, goriva ne puščajte v rezervoarju.
- Preden stroj shranite v zaprt prostor, počakajte, da se motor ohladi.
- Če je treba stroj shraniti za daljši čas, vselej sledite pomembnim podrobnostim, ki se nahajajo v navodilih.

### Transport

- Če morate stroj prevažati na tovornjaku ali prikolici, uporabite nakladalne stranice, ki so ustrezno močne, široke in dolge.
- Stroj naložite z ugasnjenim motorjem, s potiskanjem, pri tem pa naj sodeluje primerno število oseb.
- Med prevozom zaprite ventil za bencin (če je predviden) in stroj na prevoznem sredstvu primerno zavarujte s pomočjo vrvi ali verig.

## 2.5 VAROVANJE OKOLJA

Varovanje okolja mora biti pomemben in prednostni vidik pri uporabi stroja, v korist civilnega sožitja in okolja, v katerem živimo.

- Pazite, da s svojim delom ne motite sosedov.
- Natančno upoštevajte lokalne predpise za odlaganje embalaže, olja, goriva, filtrov, pokvarjenih delov ali katerega koli elementa, ki močno vpliva na okolje; teh odpadkov ne smete odvreči v smeti, ampak jih morate ločiti in jih izročiti posebnim zbirnim centrom, ki bodo poskrbeli za njihovo reciklažo.
- Ko stroja ne boste več uporabljali, ga ne smete odvreči v okolje, ampak se obrnite na center za zbiranje odpadkov, v skladu z veljavni lokalnimi predpisi.

## 3. POZNAVANJE STROJA

### 3.1 OPIS STROJA IN NJEGOVA PREDVIDENA UPORABA

**Ta stroj je pometaç (stroj za pometanje).** Stroj je opremljen z metlo, zaščiteno z okrovom, ki med vrtenjem pometa material pred strojem. Metla je gnana z motorjem, ki poleg tega poganja tudi premikanje celotnega stroja. Stroj upravljamo s pomočjo komand, ki se nahajajo na armaturni plošči. Upravljaivec lahko vodi stroj in upravlja glavne komande, pri tem pa ves čas stoji za strojem, na mestu za upravljanje.

### 3.1.1 Predvidena uporaba

Ta stroj je zasnovan in izdelan za pometanje, odstranjevanje in odmetavanje drobnega materiala s pločnikov, dvorišč, dvozov in drugih površin na višini tal. Pometać je treba uporabljati izključno za odstranjevanje materiala, kot je listje, sneg, prah, gramoz in drugi drobcji.

### 3.1.2 Nepravilna uporaba

Katerakoli druga raba, ki se ne ujema z zgornjimi navodbami, je lahko nevarna in lahko povzroči poškodbe na ljudeh in/ali predmetih. K nepravilni uporabi spada (na primer, a ne samo):

- Uporabljati stroj na površinah, ki se nahajajo nad višino tal, kot so strehe bivališč, garaž, stebrišč ali drugih objektov ali zgradb.
- Vleči ali potiskati bremena.
- Prevažati otroke ali druge potnike.

**POMEMBNO** V primeru neustrezne uporabe se garancija razveljavi, proizvajalec pa zavrača vsakršno odgovornost in prelaga na uporabnika vse stroške za škodo ali poškodbe njega samega ali drugih oseb.

### 3.1.3 Tip uporabnika

Ta stroj je namenjen uporabi s strani navadnih uporabnikov, tj. nepoklicnih delavcev. Namenjen je "neprofesionalni uporabi".

**POMEMBNO** Stroj mora uporabljati en sam upravljaavec.

## 3.2 VARNOSTNI OPOZORILNI ZNAKI

Na stroju so prisotni razni znaki (slika 4). Njihova funkcija je, da upravljavca spomnijo na pravilno ravnanje, z namenom, da stroj uporablja s potrebno pozornostjo in previdnostjo. Pomen znakov:



**POZOR!**



**POZOR!** Preden stroj uporabite, preberite navodila.



**NEVARNOST!** Izmet predmetov. Metle ne usmerjajte proti navzočim osebam ali proti živalim.



**NEVARNOST!** Poskrbite, da bo delovno območje ostalo prosto oseb, otrok in živali.



**NEVARNOST!** Roke in noge držite proč od vrtečih se delov.



**NEVARNOST!** Nosite zaščitne glušnike.



**NEVARNOST!** Nosite zaščitna očala.



**NEVARNOST!** Motorji oddajajo ogljikov monoksid. NE smete zagnati stroja v zaprtem prostoru.



**NEVARNOST!** Gorivo je vnetljivo in eksplozivno. Pred dolivanjem goriva ugasnite motor in počakajte, da se ohladi.



**NEVARNOST!** Nevarnost požara ali eksplozije. Ne kadite, ne uporabljajte odprtega plamena ali drugih virov vžiga.

**POMEMBNO** Uničene ali nečitljive nalepke je treba zamenjati. Zahtevajte nove nalepke v svojem pooblaščenem servisu.

## 3.3 IDENTIFIKACIJSKA ETIKETA

Identifikacijska etiketa vsebuje naslednje podatke (slika 1):

1. Naslov proizvajalca
2. Tip stroja
3. Raven zvočnega tlaka
4. Znak skladnosti CE
5. Vrtljaji motorja
6. Moč motorja
7. Gibna prostornina motorja
8. Leto izdelave
9. Serijska številka
10. Šifra artikla

Identifikacijske podatke stroja prepisite v ustrezna polja na etiketi, ki se nahaja za hrbtni strani platnice.

**POMEMBNO** Uporabite identifikacijska imena, ki so navedena na identifikacijski etiketi proizvalca.

**POMEMBNO** Uporabite identifikacijska imena vsakič, ko se obrnete na pooblaščen servis.



### 3.4 GLAVNI SESTAVNI DELI

Stroj sestavljajo naslednji glavni sestavni deli (slika 1):

- A. Ogrodje
- B. Motor
- C. Rezervoar za gorivo
- D. Držaj
- E. Armaturna plošča
- F. Zaščitni okrov metle
- G. Metla
- H. Kolesca
- I. Kolo
- J. Nastavka za dodatno opremo
- K. Luči (opcijske)
- L. Vtikač za električni zagon

## 4. MONTAŽA

Zaradi skladiščenja in prevoza nekatere komponente niso montirane takoj v tovarni, temveč jih je treba montirati šele po odstranitvi embalaže, pri čemer je treba slediti naslednjim navodilom.

**⚠ Odstranjevanje embalaže in dokončno montažo morate opraviti na ravni in trdni površini, z zadostnim prostorom za premikanje stroja in embalaže, pri tem pa morate vedno uporabljati ustrezno orodje. Ne uporabljajte stroja, preden ne izvedete vseh navodil v oddelku "MONTAŽA".**

**POMEMBNO** Stroj je dobavljen brez motornega olja in bencina.

### 4.1 KOMPONENTE ZA MONTAŽO

V embalaži se nahajajo komponente za montažo (slika 3), ki jih navaja naslednja tabela:

Položaj	Opis	Količina
A	Držaj z že montiranimi palicami in kablo	1
B	Vijaki za pritrditev držaja	4
C	Svorniki za pritrditev držaja	4
D	Lijak	1
E	Podaljšek cevi za olje	1
F	Ključ za odvitje svečke	1
G	Vijaki	1

#### 4.1.1 Odstranitev embalaže

1. Embalažo odprite previdno in pri tem pazite, da ne izgubite komponent.

2. Preberite dokumentacijo, ki je prisotna v škatli, vključno s temi navodili.
3. Vzemite iz škatle vse komponente, ki niso montirane.
4. Iz škatle izvalcite stroj.
5. Škatlo in drugo embalažo odstranite v skladu z lokalnimi predpisi.

### 4.2 MONTAŽA KABLOV ZA UPRAVLJANJE VOŽNJE IN METLE

Zanko kabla zatakните v ustrezno uho (slika 5).

**OPOMBA** Kabli so že montirani na armaturni plošči.

### 4.3 MONTAŽA DRŽAJA

Držaj je dobavljen z že montirano armaturno ploščo. Vijaki za montažo držaja na stroj, vijaki za pritrditev komande prestav in vijaki za pritrditev komande za usmerjanje metle so dobavljeni v ločeni embalaži, znotraj embalaže stroja. Montirajte, kakor sledi:

1. Obe cevi držaja (slika 6.A) pristavite k nosilcu (slika 6.B).

Vstavite distančnika (slika 6.C) in ju poravnajte z luknjami, upoštevajoč pravilno orientacijo (manjša vdolbina mora gledati navzven, večja vdolbina pa navznoter).

2. V luknje vstavite vijake in matice ter jih blokirate.

#### 4.3.1 Montaža ročajev ročic

1. Ročaja privijte na palici z navoji: na prestavno ročico (slika 9.A) in na ročico za usmerjanje metle (slika 9.B).
2. Blokirate z matico.

### 4.4 MONTAŽA KOMANDE PRESTAV

1. Z zgiba (slika 7.A) komande prestav odstranite podložko (slika 7.B) in zaponko (slika 7.C), ki sta bili dobavljeni že montirani.
2. Zgib (slika 7.A) komande prestav vtaknite v luknjo vzvoda (slika 7.D), da vzvod povežete s prenosnim mehanizmom.
3. Montirajte podložko (slika 7.B) in zaponko (slika 7.C).

## 4.5 MONTAŽA KOMANDE ZA USMERJANJE METLE

1. Z zgiba (slika 8.A) komande za usmerjanje metle odstranite matico (slika 8.B), ki je bila dobavljena že montirana.
2. Zgib (slika 8.A) komande za usmerjanje metle vtaknite v luknjo vzvoda (slika 8.C).
3. Privijte matico (slika 8.B).

## 5. KOMANDE ZA UPRAVLJANJE

### 5.1 STIKALO ZA VKLOP

Omogoča zaustavitev in zagon motorja. Stikalo za zagon ima dva položaja (slika 10.A):

1. Stikalo v položaju OFF: motor ugasne in ga ni mogoče zagnati.
2. Stikalo v položaju ON: motor je mogoče zagnati in spraviti v delovanje.

### 5.2 KOMANDA POSPEŠEVALNIKA

Uravnava število vrtljajev motorja.

Položaji, označeni na ploščici, so naslednji (slika 10.B):



1. **Poln režim.** Uporablja se vselej pri zagonu stroja in med delovanjem.



2. **Minimum.** Uporablja se med postajanjem, kadar je motor dovolj segret.

### 5.3 KOMANDA ČOKA

Uporablja se za zagon hladnega motorja. Komanda čoka ima dva položaja (slika 10.C):



Levo - čok je vključen (za hladni zagon).

Desno - čok je izključen (za normalno delovanje in topel zagon).

### 5.4 ČRPALKA ZA GORIVO

S pritiskom na gumijasti gumb črpalke gorivo vbrizgamo v sesalni kolektor uplinjača ter na ta način olajšamo zagon hladnega motorja (slika 10.D).

### 5.5 ROČAJ ZA ROČNI ZAGON

Omogoča ročni zagon motorja (slika 10.E).

## 5.6 KOMANDA ZA ELEKTRIČNI ZAGON

Omogoča električni zagon motorja (slika 10.J), kadar je stroj povezan na električno napeljavo prek ustreznega tripolnega vtikača, opremljenega z ozemljitvijo (slika 10.K).

### 5.7 KOMANDA ZA VOŽNJO

Omogoča vožnjo stroja.

- Da vključite napredovanje (vožnjo) stroja, potisnite navzdol komando (slika 9.D), tako da se prisloni na ročaj.
- Ko komando izpustite, se napredovanje stroja zaustavi, vzvod pa se samodejno vrne v začetni položaj.

- Če komando za vožnjo vključite skupaj s komando metle (slika 9.C), bo ostala vključena, tudi če jo izpustite. Izključila se bo le, če boste izpustili tudi komando metle (slika 9.C) (za ustrezno opremljene stroje).

### 5.8 KOMANDA METLE

Sproži vrtenje metle.

- Za sprožitev vrtenja metle potisnite navzdol komando (slika 9.C), tako da se prisloni na ročaj.
- Če vključite le komando metle, se ob njeni izpustitvi vrtenje metle zaustavi, vzvod komande pa se samodejno vrne v prvotni položaj.

### 5.9 PRESTAVNA ROČICA

Stroj je opremljen z menjalnikom, ki se upravlja z ustrežno ročico (slika 9.A):

- 5/6 prestav za uravnavanje hitrosti napredovanja.
- 2 prestavi za uravnavanje hitrosti vzvratne vožnje.

### 5.10 VZVOD ZA USMERJANJE METLE

Usmeritev metle se regulira z vzvodom (slika 9.B), ki omogoča njeno obračanje v zaželeno smer.

Za obračanje metle vzvod premaknite naprej ali nazaj: v enega izmed treh položajev, ki so na razpolago.

- **Vzvod naprej** = 15° v desno.
- **Vzvod v srednjem položaju** = 0° metla ni obrnjena.
- **Vzvod nazaj** = 15° v levo.

## 5.11 STIKALA ZA LUČI

Luči prižgete tako, da premaknete stikalo v položaj I (slika 9.E).

- **Luči sta prižgani** = stikalo v položaju I.

## 6. UPORABA STROJA

**POMEMBNO** Varnostni predpisi, ki jih je treba upoštevati pri uporabi stroja, so opisani v pogl. 2. Natančno se držite teh predpisov, da se izognete resnim tveganjem ali nevarnostim.

### 6.1 ZAČETNA OPRAVILA

Pred uporabo stroja preverite prisotnost goriva in nivo olja. Glede načina natakanja goriva in dodajanja olja ter ustreznih previdnostnih ukrepov (glej odst. 7.2 in odst. 7.3).

Kolesci omogočata reguliranje razdalje med metlo in tlemi, z namenom zaščite metle.

Pred uporabo stroja kolesci naravnajte na naslednji način:

1. Odstranite varovalo (slika 11.A).
2. Izvlecite trn (slika 11.B).
3. Kolesci zvišajte/znižajte (slika 11.C).
4. Vtknite trn.
5. Natakните varovalo.

1. Popustite stransko ročko (slika 11.D).
2. Obračajte zgornjo ročko (slika 11.E) v desno/levo za zvišanje/znižanje kolesc.
3. Privijte stransko ročko (slika 11.D).

### 6.2 VARNOSTNI PREGLEDI

Preden se lotite dela, se prepričajte, da ste razumeli navodila. Poleg tega opravite naslednje varnostne preglede in pregledjte, ali se rezultati ujemajo s tem, kar navajajo tabele.

 **Pred uporabo vselej opravite varnostne preglede.**

#### 6.2.1 Splošni pregled

Predmet	Rezultat
Tokokrog goriva in spoji.	Ni sledi puščanja.

Električni kabli.	Vse izolacije brezhibne. Nobena mehanska poškodba.
Tokokrog olja	Ni sledi puščanja. Ni poškodb.
Poskusno pomikanje (vožnja)	Nobena nenormalna vibracija. Noben nenormalni hrup.

#### 6.2.2 Test delovanja vožnje in metle

Opravo	Rezultat
Zaženite stroj (odst. 6.3)	Kolesa in metla morajo ostati negibni.
<b>Test delovanja vožnje</b>	
Pritisnite na komando za vožnjo (slika 9.D).	Kolesa vlečejo stroj naprej.
Izpustite komando za vožnjo (slika 9.D).	Kolesa se ustavijo.
<b>Test delovanja metle</b>	
Pritisnite na komando metle (slika 9.C).	Metla se začne vrteti.
Izpustite komando metle.	Metla se ustavi
<b>Test delovanja metle in koles</b>	
Medtem ko držite pritisnjeno komando metle (slika 9.C), pritisnite na komando za vožnjo (slika 9.D).	Metla se vrti in kolesa vlečejo stroj naprej.
Izpustite komando za vožnjo (slika 9.D).	Kolesa se zaustavijo, medtem ko se metla še naprej vrti.
Izpustite komando metle (slika 9.C).	Metla se zaustavi.

 **Če kakšen izmed rezultatov ni v skladu s tem, kar navaja tabela, stroja ne smete uporabljati! Stroj izročite servisni službi, da ga ustrezno pregleda in popravi.**

#### 6.3 ZAGON / DELO

1. Stikalo za vžig premaknite v položaj ON (slika 10.A).

##### 6.3.1 Hladni zagon

1. Pospeševalnik premaknite v položaj za polni režim (slika 10.B).
2. Vključite čok (slika 10.C).
3. Dvakrat ali trikrat pritisnite na črpalko goriva (slika 10.D). Ko pritisnete, naj bo odprtina pokrita s prstom.
4. Zaženite z električno komando (odst. 6.3.4) ali ročno komando (odst. 6.3.3).
5. Izključite čok (slika 10.C).

**POMEMBNO** *Preden začnete delati s strojem, počakajte kakšno minuto, da se olje nekoliko segreje.*

### 6.3.2 Topli zagon

1. Pospeševalnik premaknite v položaj za polni režim (slika 10.B).
2. Prepričajte se, da je čok izključen (slika 10.C).
3. Zaženite s pomočjo komande za električni zagon ali ročaja za ročni zagon (glej nadaljevanje).

**POMEMBNO** *Pri toplem zagonu ne pritiskajte na črpalko za gorivo.*

### 6.3.3 Ročni zagon

Za ročni zagon motorja počasi potegnite ročaj (slika 10.E) navzven, dokler ne začutite določenega trenja. V tem trenutku močno potegnite in ročaj nato z roko spremite v prvotni položaj. Poteg ponovite, dokler se motor ne zažene.

**OPOMBA** *Ne izvedite več kot 3/4 potege, sicer lahko povzročite zalitje motorja. Če se motor ne zažene, preglejte možne vzroke v "Tabeli za prepoznavanje motenj".*

### 6.3.4 Električni zagon

**⚠** *Prepričajte se, če je električna napeljava opremljena z ozemljitvijo in zaščitnim stikalom.*

1. Vtikač napajalnega kabla (slika 10.K) vtaknite v vtičnico električne napeljave z napetostjo 230 V.
2. Za zagon motorja pritisnite na gumb za zagon.
3. Ko je motor zagnan, vtikač izvlecite iz vtičnice.

### 6.3.5 Delo

Za delo s strojem sledite naslednjim navodilom:

- S pomočjo ustrezne komande usmerite metlo (slika 1.G) v zaželeni položaj.
- Regulirajte prestavo glede na teren pred strojem in glede na količino materiala, ki ga je treba pomesti.
- Pritisnite na komando metle (slika 9.C) za vključitev vrtenja metle.
- Pritisnite na komando za vožnjo (slika 9.D) za vključitev vožnje.

**OPOMBA** *Med delom s strojem naj motor vselej deluje s polnim režimom.*

### 6.3.6 Zavijanje

Ovinki se izvajajo tako, da stroj usmerite v zaželeno smer.

### 6.3.7 Menjava prestave

Menjavo prestave je treba izvesti pri mirujočem stroju.

Za menjavo prestave sledite naslednjemu postopku:

- Stroj ustavite, tako da izpustite komando za vožnjo (slika 12.D) in komando metle (slika 12.C).
- Premaknite prestavno ročico v zaželeni položaj (slika 12.A).
- Nadaljujte z delom.

**POMEMBNO** *Menjavanje prestav pri stroju v gibanju poškoduje prenosni mehanizem.*

### 6.4 ZAUSTAVITEV

Za zaustavitev stroja izpustite komando metle (slika 9.C) in komando za vožnjo (slika 9.D). Za ugasnitev stroja premaknite stikalo za zagon v položaj OFF (slika 10.A).

**⚠** *Ne poskušajte ugašati stroja s pomočjo komande čoka. S tem bi lahko poškodovali motor.*

**⚠** *Takoj po ugasnitvi je motor lahko zelo vroč. Ne dotikajte se izpušnega glušnika ali delov v njegovi bližini. Obstaja nevarnost opeklin.*

### 6.5 NASVETI GLEDE UPORABE

Ta stroj je mogoče uporabljati za pometanje različnih vrst materiala na različnih površinah.

**Navodila za vse tipe površin**

- Hitrost vožnje in vrtenja metle naj bo vselej primerna glede na pogoje dela in količino materiala, ki ga je treba pomesti: obe hitrosti regulirajte tako, da bo pometanje materiala potekalo enakomerno.
- Metla naj ne bo pod prehudim pritiskom. Pri večini del je za dobro pometanje dovolj, da ima metla globino 5–10 cm.
- Preden motor zaustavite, zmanjšajte število vrtljajev.

## Velike površine

- V primeru neenakomernih ali surovih površin zmanjšajte hitrost vožnje, da preprečite poskakovanje in posledično poškodovanje metle.
- Pometajte tako, da ustvarite osrednji prehod in površino razdelite na dva dela; nato nadaljujte s pometanjem preostalih območij. Tak način dela zmanjša obremenitev metle.

## Sneg

- Odstranjevanje snega je učinkovitejše, ko je sneg še svež. S strojem pojdite še enkrat prek že očiščenih površin, da odstranite preostanke snega.
- Če je mogoče, odmetavajte sneg v smeri vetra. Bodite pozorni na dolžino in smer odmetanega snega.
- Preden motor zaustavite, zmanjšajte število vrtljajev.

## Umazanija in gramoz

- Delajte z majhno hitrostjo vrtenja metle, da omejite dvigovanje prahu. Poleg tega po možnosti pometajte v vlažnih ali oblačnih dneh ali po dežju.
- V primeru gramozne površine naravnajte višino metle tako, da bo le oplazila kamenčke, ne bo pa jih zalučala in s tem povzročila škode.

## Težki drobc

- Zmanjšajte hitrost vožnje in delajte tako, da ne uporabljate vse delovne širine stroja.

## 6.6 PO UPORABI

- Opravite čiščenje (odst. 7.4).
- Vse komande večkrat premaknite naprej in nazaj.
- Preverite, če je čok vključen.
- Preglejte, če je bila kakšna komponenta razrahljana ali poškodovana. Po potrebi zamenjajte poškodovane komponente in privijte vijake, ki so morda popustili.

**⚠ Stroja ne pokrivajte, dokler sta motor in izpušni glušnik še vroča.**

## 7. VZDRŽEVANJE

### 7.1 SPLOŠNE INFORMACIJE

**POMEMBNO** Varnostni predpisi, ki jih je treba upoštevati pri vzdrževalnih opravilih, so opisani v odst. 2.4. Natančno se držite teh predpisov, da se izognete resnim tveganjem ali nevarnostim.

**⚠ Vse preglede in vzdrževalna opravila je treba izvajati pri stroju v mirovanju in pri ugasnjenem motorju. Iztaknite ključ in preberite ustrezna navodila, preden izvršite kakršen koli poseg za čiščenje ali vzdrževanje.**

**⚠ Pred vzdrževalnimi opravili si nadenite primerna oblačila, rokavice in očala.**

- Opis pogostnosti in vrste posegov se nahaja v "Tabeli vzdrževanja". Spodnja tabela vam bo v pomoč pri ohranjanju učinkovitosti in varnosti vašega stroja. V njej so navedena poglobljena opravila in časovni intervali, v katerih je treba opraviti vsako izmed njih. Vsakega izmed posegov opravite v skladu s prvim predpisanim rokom, ki se uresniči.
- Uporaba neoriginalnih nadomestnih delov in opreme lahko negativno vpliva na delovanje in na varnost stroja. Proizvajalec zavrača vsakršno odgovornost v primeru škode ali poškodb, ki bi izvirale iz neoriginalnih proizvodov.
- Originalne nadomestne dele dobite v servisih in pri pooblaščenih prodajalcih.

**POMEMBNO** Vsa opravila za vzdrževanje in reguliranje, ki niso opisana v tem priročniku, mora izvesti vaš prodajalec ali specializirani servisni.

### 7.2 TOČENJE GORIVA

Za točenje goriva:

1. Odvijte zamašek rezervoarja in ga umaknite (slika 10.F).
2. Vstavite lijak (slika 10.G).
3. Natočite gorivo in izvlecite lijak (slika 10.G).
4. Po natakanju goriva dobro privijte zamašek goriva in očistite morebitne sledi razlitega goriva (slika 10.F).

**OPOMBA** Rezervoarja za gorivo ne napolnite do roba.

**OPOMBA** Uporabljajte samo gorivo, ki je navedeno v tabeli tehničnih podatkov. Ne uporabljajte drugih vrst goriva. Mogoče je uporabljati ekološka goriva, kot je alkilirani bencin. Sestava tega bencina je manj škodljiva za osebe in za okolje. Niso bili zabeleženi negativni učinki, ki bi jih bilo mogoče povezati s temi vrstami bencina. Vendar so na trgu prisotne razne vrste alkiliranega bencina, za katere ni mogoče dati natančnih napotkov glede njihove uporabe. Za podrobnejše informacije svetujemo, da si ogledate navodila in podatke, ki jih dajejo na razpolago proizvajalci alkiliranega bencina.

**OPOMBA** *Gorivo je pokvarljivo in ne sme ostajati v rezervoarju dlje kot 30 dni. Pred uskladiščenjem za daljše obdobje v rezervoar natočite le toliko goriva, kolikor je potrebno, da opravite še zadnje delo (pogl. 8).*

### 7.3 PREGLED / DODAJANJE MOTORNEGA OLJA

 **Pred vsako uporabo preglejte nivo olja.**

**OPOMBA** *Stroj se dobavi uporabniku brez motornega olja.*

#### 7.3.1 Pregled / dodajanje

Postopek:

- Za pregled namestite stroj na ravna tla.
- Očistite okolico palčke. Odvijte jo in jo izvlecite. Palčko obrišite (slika 10.H).
- Palčko potisnite do konca v njeno ležišče, ne da bi jo privili.
- Palčko ponovno izvlecite. Preglejte nivo olja.
- Če je nivo nižji od znamenja "MAX" (slika 12), dolijte olje s pomočjo priložene cevi (slika 3.E)
- Za pravilni postopek zamenjave olja glej odst. 7.3.2

 **Ne pretiravajte pri polnitvi, ker bi to lahko povzročilo pregretje motorja. Če nivo preseže oznako "MAX", odlijte, dokler ne dosežete pravilnega nivoja.**

**OPOMBA** *Glede ustrezne vrste olja glej "Tabelo tehničnih podatkov".*

#### 7.3.2 Zamenjava

 **Motorno olje je lahko zelo vroče, če ga odlijete takoj potem, ko ste ugasnili motor. Zato počakajte nekaj minut, da se motor ohladi, preden iztočite olje.**

Glede pogostnosti zamenjave motornega olja upoštevajte napotke v "Tabeli vzdrževanja". Če mora motor delovati v težkih pogojih, olje zamenjajte pogosteje. Sledite naslednjemu postopku:

1. Stroj postavite na ravno površino.
2. Pod cev za odtok postavite zbiralno posodo.
3. Odstranite zamašek za dodajanje olja (slika 10.H).
4. Odstranite zamašek za odvod olja (slika 10.I).
5. Olje zberite v zbiralni posodi.
6. Zamašek za odvod olja znova privijte.
7. Očistite morebitne sledi razlitja olja.
8. Napolnite z novim oljem. Glede ustrezne količine olja glej "**Tabelo tehničnih podatkov**".

9. Po vsakem natakanju olja zaženite motor in ga pustite 30 sekund teči na minimumu.
10. Preverite, da ni sledi puščanja olja.
11. Ugasnite motor. Počakajte 30 sekund in ponovno preverite nivo olja. Po potrebi glej tudi "Pregled/dodajanje"(odst. 7.3.1).

**POMEMBNO** *Poskrbite za odstranitev iztrošenega olja v skladu z lokalnimi predpisi.*

### 7.4 ČIŠČENJE

 **Čiščenje izvajajte pri ugasnjem stroju. Ne poskušajte odstraniti morebitnega materiala, ki se je zataknil v metli, če niste prej:**

- **Izpustili komande metle in komande vožnje.**
- **Ugasnili motor.**

Po uporabi vselej očistite stroj. Pri čiščenju se držite naslednjih navodil:

- Motor očistite z metlico in/ali stisnjenim zrakom.
- Pazite, da voda ne brizga neposredno na motor.
- Po čiščenju z vodo zaženite stroj in metlo, da odstranite vodo, ki bi sicer lahko prodrla v ležaje in povzročila poškodbe.

**POMEMBNO** *Nikdar ne uporabljajte vode pod visokim pritiskom. Lahko bi poškodovala električne komponente.*

### 7.5 SVEČKA

Za posege na svečki se obrnite na pooblaščenega prodajalca ali pooblašчени servis. Glede posegov v zvezi s svečko upoštevajte tabelo vzdrževanja in tabelo za prepoznavanje motenj.

### 7.6 UPLINJAČ

Uplinjač je že reguliran s strani proizvajalca. Upoštevajte tabelo za prepoznavanje motenj, da ugotovite, kdaj je treba opraviti posege na uplinjaču (pogl. 12).

### 7.7 ČIŠČENJE ZRAČNEGA FILTRA

1. Odvijte vijak pokrova filtra (slika 13.A) in umaknite pokrov (slika 13.B).
2. Odvijte vijak (slika 13.C) in odstranite filter (slika 13.D).
3. Filter očistite s curkom stisnjenega zraka tako z ostanje kot z zunanje strani.
4. Preglejte, da filter ni poškodovan, sicer ga je treba zamenjati.

- Ponovno montirajte dele v naslednjem zaporedju: filter (slika 13.D), vijak (slika 13.C), pokrov (slika 13.B) in vijak (slika 13.A).

## 7.8 PRITRDILNE MATICE IN VIJAKI

- Vijaki in matice morajo ostati dobro priviti, da se zagotovi varno delovanje stroja.

## 8. SHRANJEVANJE

Če je treba stroj shraniti za več kot 30 dni:

- Zamenjajte motorno olje, če to ni bilo že opravljeno v obdobju zadnjih treh mesecev.
- Stroj skrbno očistite.
- Preglejte, če so na stroju kakšne poškodbe. Če je potrebno, izvedite popravila.
- Če je barvna zaščita poškodovana, pobarvajte obrabljene dele, da preprečite nastajanje rje.
- Zaščitite kovinske površine, ki so izpostavljene rji.
- Po možnosti shranite stroj v zaprtem prostoru.
- Ne postavljajte težkih bremen na metlo ali na zaščitni okrov metle. Breme bi lahko deformiralo metlo in jo napravilo neuporabno.

## 9. SERVIS IN POPRAVILA

Ta priročnik daje vsa potrebna navodila za upravljanje stroja in za pravilno osnovno vzdrževanje, ki ga lahko opravlja uporabnik. Vse postopke vzdrževanja in naravnavanja, ki niso opisani v tem priročniku, mora opraviti vaš prodajalec ali specializiran servis, ki razpolaga s potrebnim znanjem in opremo za pravilno izvedbo teh del in za ohranjanje originalne varnosti stroja. Zaradi posegov, opravljenih v neprimernih ustanovah ali s strani neusposobljenih oseb, se razveljavi vsakršna oblika garancije in vsakršna odgovornost proizvajalca.

- Izključno pooblaščen servisne delavnice smejo izvajati popravila in vzdrževalna opravila v okviru garancije.
- Pooblaščen servis uporabljajo izključno originalne nadomestne dele. Originalni nadomestni deli in originalna oprema so bili izdelani posebej za te stroje.
- Neoriginalni nadomestni deli in oprema niso potrjeni. Uporaba neoriginalnih nadomestnih delov in opreme povzroči razveljavitev garancije.
- Priporočamo, da stroj enkrat na leto zaupate pooblaščenemu servisu, da izvede vzdrževalna in servisna opravila ter pregled varnostnih naprav.

## 10. OBSEG GARANCIJE

Garancija pokriva vse napake materialov in izdelave. Uporabnik mora natančno spoštovati vsa navodila, ki jih vsebuje priložena dokumentacija.

Garancija ne pokriva poškodb, ki izvirajo iz:

- Pomanjkljive seznanitve s spremljajočo dokumentacijo.
  - Nepozornosti.
  - Nepravilne ali nedovoljene uporabe ali montaže.
  - Uporabe neoriginalnih nadomestnih delov.
  - Uporabe opreme, ki je ni dobavil proizvajalec ali je proizvajalec ni odobril.
- Poleg tega garancija ne pokriva:
- Normalne obrabe potrošnih materialov, kot so transmisijski jermeni, spirale, žarometi, kolesa, varnostni vijaki in žice.
  - Normalne obrabe.
  - Motorjev. Pokrivajo jih garancije proizvajalca motorja v skladu z navedenimi pogoji in roki.

Kupec je zaščiten z ustreznimi zakoni, ki veljajo v njegovi državi. Ta garancija na noben način ne omejuje pravic kupca, ki jih določajo zakoni v njegovi državi.

## 11. TABELA VZDRŽEVANJA

Poseg	Pogostnost		Odstavek
	Prvič	Nato na vsakih	
<b>STROJ</b>			
Pregled vseh spojev	-	Pred vsako uporabo	7.7
Varnostni pregledi / Preveritev komand	-	Pred vsako uporabo	6.2
Splošno čiščenje in pregled	-	Po vsaki uporabi	7.4

\*\*\* To opravilo mora izvesti vaš prodajalec ali specializirani servis.

Poseg	Pogostnost		Odstavek
	Prvič	Nato na vsakih	
<b>MOTOR</b>			
Čiščenje svečke	-	25 ur / po vsaki sezoni	***
Zamenjava svečke	-	100 ur / po vsaki sezoni	***
Pregled/dodajanje motornega olja	-	5 ur / po vsaki uporabi	7.3.1
Zamenjava motornega olja	Na vsakih 5 ur	50 ur / po vsaki sezoni	7.3.2
Čiščenje zračnega filtra uplinjača	-	10 ur / po vsaki uporabi	7.4

\*\*\* To opravilo mora izvesti vaš prodajalec ali specializirani servis.

## 12. PREPOZNAVANJE MOTENJ

MOTNJA	VERJETNI VZROK	ODPRAVA MOTNJE
1. Stroj se ne zažene	Stikalo za zagon v položaju OFF.	Stikalo za zagon premaknite v položaj ON.
	Pomanjkanje goriva	Rezervoar napolnite s čistim gorivom.
	Čok je izključen	Vključite čok.
	Črpalka za gorivo ni bila pritisnjena	Pritisnite na črpalko za gorivo
	Motor je zalit	Počakajte nekaj minut, preden zaženete. Ne pritiskajte na črpalko za gorivo in izključite čok.
	Poškodba svečke	Pokličite pooblaščen servis.
	Gorivo je staro V gorivu je prisotna voda	Pokličite pooblaščen servis. Pokličite pooblaščen servis.
2. Izguba moči.	Izmet prevelike količine materiala	Zmanjšajte hitrost
	Zamašek rezervoarja za gorivo je umazan ali prekrit z ledom in snegom.	Odstranite umazanijo, led in sneg na zamašku rezervoarja in okrog njega.
3. Motor deluje z minimalnimi vrtljaji ali neenakomerno	Čok je vključen	Izključite čok.
	Gorivo je staro	Pokličite pooblaščen servis.
	V gorivu je prisotna voda	Pokličite pooblaščen servis.
	Potrebno je zamenjati uplinjač	Pokličite pooblaščen servis
4. Pretirane vibracije	Razrahljani spoji ali poškodovana metla.	Zategnite vse spoje. Poskrbite za zamenjavo poškodovanih delov v pooblaščenem servisu.
	Držaj ni pravilno nameščen.	Preglejte, ali je držaj pritrjen v svojem ležišču.
5. Odmetavanje materiala se zaustavi ali upočasni	Metla je zataknjena.	Z metle odstranite morebitne ostanke ali tuje predmete.
	Metla je preveč oddaljena od površine tal.	Regulirajte višino kolesc.
6. Pogon koles ne deluje	Kabel za upravljanje pogona koles ni pravilno reguliran	Pokličite pooblaščen servis.

Če težave ostajajo tudi potem, ko ste izvedli zgoraj opisana opravila, se posvetujte s svojim prodajalcem.





## SADRŽAJ

1. UOPŠTENO .....	1
2. SIGURNOSNA PRAVILA .....	2
2.4 Održavanje, skladištenje i transport .....	3
3. UPOZNAVANJE MAŠINE .....	3
3.1 Opis mašine i predviđena upotreba .....	3
3.2 Sigurnosne oznake .....	4
3.3 Identifikacijska etiketa .....	4
3.4 Glavni delovi .....	5
4. MONTAŽA .....	5
4.1 Komponente za montažu .....	5
4.2 Montaža kablova komande za kretanje napred i komande četke .....	5
4.3 Montaža drške .....	5
4.4 Montaža komande menjača .....	5
4.5 Montaža komande za usmeravanje četke .....	6
5. UPRAVLJAČKE KOMANDE .....	6
5.1 Prekidač za uključivanje .....	6
5.2 Komanda gasa .....	6
5.3 Komanda čoka .....	6
5.4 Ubrizgivač .....	6
5.5 Drška za ručno pokretanje .....	6
5.6 Komanda za električno pokretanje .....	6
5.7 Komanda za kretanje napred .....	6
5.8 Komanda četke .....	6
5.9 Poluga menjača .....	6
5.10 Ugao usmeravanja četke .....	6
5.11 Prekidač za farove .....	7
6. UPOTREBA MAŠINE .....	7
6.1 Pripreme radnje .....	7
6.2 Sigurnosne kontrole .....	7
6.3 Pokretanje / rad .....	7
6.4 Zaustavljanje .....	8
6.5 Saveti za upotrebu .....	8
6.6 Nakon upotrebe .....	9
7. ODRŽAVANJE .....	9
7.1 Uopšteno .....	9
7.2 Dolivanje goriva .....	9
7.3 Kontrola/dolivanje ulja u motor .....	10
7.4 Čišćenje .....	10
7.5 Svećica .....	10
7.6 Karburator .....	10
7.7 Čišćenje filtera za vazduh .....	10
7.8 Matice i šrafovi za fiksiranje .....	11
8. SKLADIŠTENJE .....	11
9. ASISTENCIJA I POPRAVKE .....	11
10. POKRIĆE GARANCIJE .....	11
11. TABELA S INTERVENCIJAMA ODRŽAVANJA .....	11
12. PREPOZNAVANJE PROBLEMA .....	12

## 1. UOPŠTENO

### 1.1 KAKO SE SLUŽITI PRIRUČNIKOM

U tekstu priručnika neki paragrafi koji sadrže informacije od posebnog značaja, u pogledu sigurnosti ili rada, istaknuti su na drugačiji način, prema sledećem kriterijumu:

**NAPOMENA** ili **VAŽNO** navodi detalje ili druge elemente u vezi sa već prethodno naznačenim, radi izbegavanja oštećenja mašine ili uzrokovanja štete.

Simbol  ukazuje na opasnost. Ako se ne pridržavate upozorenja možete se povrediti ili povrediti druge osobe i/ili izazvati štetu.

Paragrafi obeleženi četvorougлом sa sivim tačkastim stranama pokazuju opcijske karakteristike koje nemaju svi modeli navedeni u ovom priručniku. Proverite da li je ova karakteristika prisutna na vašem modelu mašine.

Sve oznake „prednje“, „zadnje“, „desno“ i „levo“ odnose se na rukovaoca u položaju upravljanja mašinom.

### 1.2 REFERENCIJE

#### 1.2.1 Slike

Slike u ovim uputstvima za upotrebu označene su brojevima 1, 2, 3 i tako dalje. Delovi prikazani na slikama označeni su slovima A, B, C i tako dalje. Referencija na komponentu C na slici 2 označena je ovako: "Vidi sl. 2. C" ili samo "(sl. 2.C)" Slike su indikativne. Stvarni delovi mogu varirati u odnosu na one prikazane.

#### 1.2.2 Naslovi

Priručnik je podeljen na poglavlja i paragrafe. Naslov paragrafa "2.1 Obuka" je podnaslov od "2. Sigurnosna pravila". Referencije na naslove ili paragrafe označene su skraćenicama pogl. ili par. i odgovarajućim brojem. Na primer: "pogl. 2" ili "par. 2.1".

## 2. SIGURNOSNA PRAVILA

### 2.1 OBUKA

**⚠ Pažljivo pročitajte ova uputstva pre korišćenja mašine.**

**⚠ Upoznajte se s komandama i prikladnom upotrebom mašine. Naučite da brzo zaustavite motor. Nepoštovanje upozorenja i uputstava može dovesti do požara i/ili ozbiljnih povreda. Sačuvajte sva upozorenja i uputstva za naredne potrebe.**

- Nikada ne dopustite da mašinu koriste deca ili osobe koje nisu dovoljno upoznate s uputstvima. Lokalnim zakonima može da bude određen najniži uzrast korisnika.
- Nikada ne koristiti mašinu ako je rukovaoc umoran ili se loše oseća i ako se nalazi pod uticajem lekova, droga, alkohola ili štetnih supstanci koje mogu da smanje njegove reflekse i pažnju.
- Uvek treba imati na umu da su rukovaoc ili korisnik odgovorni za nesreće i nepredviđene slučajeve koji mogu da se dogode drugim osobama ili njihovoj imovini. Odgovornost korisnika podrazumeva procenu potencijalnih opasnosti terena na kojem se radi, zatim preduzimanje svih mera predostrožnosti koje će garantovati njegovu sigurnost i sigurnost ostalih, posebno na nizbrdicama, neravnim, klizavim ili nestabilnim terenima.

### 2.2 PRIPREMNE RADNJE

#### Sredstva za ličnu zaštitu

- Nemojte koristiti čistilicu ukoliko na sebi nemate odgovarajuću odeću.
- Nosite obuću koja će dobro prianjati na klizavim površinama.
- Uvek nosite zaštitne naočare ili zaštitu za lice za vreme upotrebe, održavanja ili popravke mašine. Prilikom rada mašina s motorom moglo bi doći do odletanja stranih tela u oči.
- Nosite zaštitu za uši.

#### Radno područje / Mašina

- Dobro proverite područje s kojega treba da očistite sneg i uklonite eventualna strana tela koja vidite. Na primer, otirači za noge, sanke, daske, žice itd.
- Pre pokretanja motora, proverite da li su isključene sve komande koje pokreću organe koji se kreću.

#### Motor s unutrašnjim sagorevanjem: gorivo

- Upozorenje: gorivo je lako zapaljivo. Pažljivo rukujte gorivom!
- Uvek čuvajte gorivo u odgovarajućim kantama.
- Sipajte ili dolivajte gorivo pomoću levka, na otvorenom i tom prilikom nemojte pušiti.
- Sipajte gorivo pre nego što upalite motor. Nemojte otvarati poklopac na rezervoaru niti sipajte gorivo kad je motor upaljen ili je još uvek vruć.
- Ako gorivo prospete, nemojte paliti motor, već udaljite mašinu s područja na kojem je gorivo prosuto i odmah očistite svaki trag goriva koje se prosulo po mašini ili na terenu.
- Zavrnite dobro poklopac na rezervoaru za gorivo i kantama s gorivom.
- Pazite da gorivo ne dođe u dodir s odočom, u tom slučaju, presvucite se pre nego što pokrenete motor.

### 2.3 ZA VREME UPOTREBE

#### Radno područje

- Nemojte koristiti mašinu u prostorijama u kojima postoji rizik od eksplozije, u prisustvu zapaljivih tečnosti, plina ili prašine. Električni kontakti ili mehaničko trljanje mogu stvoriti varnice koje mogu zapaliti prašinu ili paru.
- Nemojte pokretati motor u zatvorenoj prostoriji, gde može doći do skupljanja opasnih dimova ugljen monoksida. Motor morate pokretati napolju ili na dobro provetrenom mestu. Ne zaboravite nikada da su izduvni gasovi otrovni.
- Radite samo uz dnevno svetlo ili uz dobro veštačko osvetljenje i kad se dobro vidi.
- Udaljite osobe, decu i životinje s radnog područja. Potrebno je da decu nadziru odrasli.
- Posebnu pažnju obratite kad koristite mašinu na ležama sa šljunkom, trotoarima i ulicama ili kada prelazite preko istih. Pazite da nema skrivenih opasnosti.
- Kad koristite mašinu u blizini puta, pazite na saobraćaj.

#### Ponašanje

- Nemojte usmeravati četku u smeru suprotnom od vetra, ili prema osobama, životinjama, vozilima, kućama i ostalom što bi materijal koji čistite mogao oštetiti. Ne dopustite da se niko zadržava ispred mašine.
- Nemojte nikada koristiti mašinu u blizini ograda, automobila, prozora, staklenih ograda, itd. ukoliko niste na odgovarajući način podesili smer četke.
- Nemojte približavati ruke i noge okretnim delovima. Karter za zaštitu četke mora uvek biti čist.
- Ako mašina udari o strana tela ili počne nepravilno da vibrira, ugasisite motor, sačekajte da se delovi u pokretu zaustave

i pažljivo pregledajte mašinu da vidite da na njoj nije došlo do oštećenja. Obično vibracije ukazuju da postoji neki problem. Popravite eventualnu šttu pre nego što ponovo počnete koristiti mašinu.

- Pre nego što se udaljite od mašine, ugasite motor i isključite sve komande.
- Pre nego što izvršite popravke, čišćenje, pregled, podešavanja, ugasite motor i sačekajte da se delovi u pokretu zaustave (osim ukoliko nije drugačije navedeno u uputstvima).
- Otključite kablove elektromotora. (Opcija)
- Nemojte dodirivati delove motora koji se za vreme rada zagrevaju. Rizik od opekotina.
- Nemojte ići velikom brzinom na klizavom terenu. Posebno vodite računa kad idete u rikverc. Gledajte iza sebe pre i za vreme kretanja u rikverc kako biste se uverili da nema prepreka.
- Isključite četku kad mašinu prevozite ili kad istu ne koristite.
- Uvek se uverite da ste u dobroj ravnoteži i da čvrsto držite dršku. Hodajte, nikada ne trčite.

#### Ograničenja u upotrebi

- Na nizzbrdici mašinu nemojte koristiti poprečno. Uvek se krećite odozgo nadole i odzdo nagore. Pazite kada menjate pravac na nizzbrdici. Izbegavajte veoma strme terene.
- Nemojte koristiti mašinu ako zaštite nisu dovoljne ili ako sigurnosni uređaji nisu pravilno postavljeni.
- Nemojte isključivati ili oštećivati postojeće sigurnosne uređaje.
- Nemojte menjati podešenost motora, nemojte ga dovoditi do prekomerne brzine. Ako motor radi pri prevelikom broju obrtaja, povećava se rizik od telesnih povrda.
- Nemojte preopterećivati mašinu tako što ćete je voziti veoma brzo.
- Nemojte uvlačiti ruke u karter za zaštitu četke ukoliko prethodno niste isključili motor i sačekali da se delovi u pokretu zaustave.

#### 2.4 ODRŽAVANJE, SKLADIŠTENJE I TRANSPORT

Redovno vršite održavanje i pravilno skladištite mašinu kako bi se sačuvala njena sigurnost.

**⚠ Pokvareni ili dotrajali delovi se moraju zameniti, a nikako popravljati. Koristite isključivo originalne rezervne delove: upotreba neoriginalnih i/ili neispravno namontiranih rezervnih delova ugrožava sigurnost mašine, može prouzrokovati nesreće ili telesne povrede i oslobađa Proizvođača od bilo kakve obaveze ili odgovornosti.**

#### Održavanje

- Ako rezervoar treba da ispraznite, uradite to napolju i kad se motor ohladi.
- Da biste smanjili rizik od požara, redovno proveravajte da ne dolazi do curenja ulja i/ili goriva.

#### Skладиštenje

- Nemojte ostavljati gorivo u rezervoaru ako mašinu uskladištite u zgradi u kojoj pare goriva mogu da dođu u dodir s otvorenim plamenom, varnicama ili izvorima toplote.
- Sačekajte da se motor ohladi pre nego što odložite mašinu u zatvorenu prostoriju.
- Uvek pogledajte uputstva za upotrebu za važne detalje ukoliko mašinu treba da odložite na duži period.

#### Transport

- Ako mašinu treba da transportujete na kamionu ili prikolici, koristite jake pristupne rampe, odgovarajuće širine i dužine.
- Utovarite mašinu kad je motor ugašen, guranjem; ovu operaciju treba da izvrši odgovarajući broj osoba.
- Za vreme transporta, zatvorite slavinu goriva (ako je predviđena) i dobro pričvrstite mašinu za prevozno sredstvo pomoću sajli ili lanaca.

#### 2.5 ZAŠTITA ŽIVOTNE SREDINE

Zaštita životne sredine mora predstavljati bitan i prvenstveni vid upotrebe mašine, u korist civilnog življenja kao i zaštite životne sredine.

- Ne uznemiravajte susede.
- Strogo se pridržavajte lokalnih propisa o zbrinjavanju ambalaže, ulja, goriva, filtera, istrošenih delova ili svih drugih elemenata štetnih za životnu sredinu; ti otpaci se ne smeju bacati u smeće, nego ih treba razdvojiti i predati odgovarajućim centrima za skupljanje, koji će se pobrinuti za recikliranje materijala.
- U trenutku kada mašinu više ne koristite, nemojte je napustiti u okolini, već se obratite centru za skupljanje otpada, u skladu s važećim lokalnim propisima.

#### 3. UPOZNAVANJE MAŠINE

##### 3.1 OPIS MAŠINE I PREDVIĐENA UPOTREBA

**Ova mašina je čistilica.**

Ona ima četku, zaštićenu karterom, koja se okreće i čisti materijal s prednje strane. Četku pokreće motor koji u isto vreme pogoni i mašinu.

Mašinom se upravlja preko komandi koje se nalaze na komandnoj tabli. Radnik može upravljati mašinom i aktivirati glavne komande dok stoji na mestu vozača, iza mašine.

### 3.1.1 Predviđena upotreba

Ova mašina je projektovana i izrađena za čišćenje, uklanjanje i izbacivanje prijavštine s trotoara, stepenica, prolaza za vozila i ostalih površina na nivou tla. Čistilica se mora koristiti isključivo za uklanjanje materijala kao što je lišće, sneg, prašina, šljunac i piccoli otpaci.

### 3.1.2 Neprimerena upotreba

Svaka druga upotreba koja nije prethodno navedena može biti opasna i može prouzrokovati štetu po lica i/ili stvari. Neprimerena upotreba obuhvata (navodimo samo nekoliko primera):

- Korišćenje mašine na površinama koje su iznad nivoa tla, kao što su krovovi na kućama, garaže, tremovi ili druge konstrukcije ili zgrade.
- Vuča ili guranje tereta.
- Prevoziti decu ili druge osobe.

**VAŽNO** *Neprimerena upotreba mašine prekida važenje garancije, a proizvođač neće snositi nikakvu odgovornost, dok će korisnik morati da snosi troškove za oštećenja ili povrede koje nanese samom sebi ili trećim licima.*

### 3.1.3 Tipologija korisnika

Ova mašina je namenjena da je koriste osobe, odnosno neprofesionalni rukovaoci. Ova mašina je namenjena za upotrebu iz hobija.

**VAŽNO** *Mašinu mora da koristi samo jedan rukovaoc.*

## 3.2 SIGURNOSNE OZNAKE

Na mašini se nalaze razni simboli (sl. 4). Oni imaju ulogu da podsete rukovaoca na ponašanje koje mora imati kako bi koristio mašinu pažljivo i oprezno. Značenje simbola:



**PAŽNJA!**



**PAŽNJA!** Pročitajte uputstva pre korišćenja mašine.



**OPASNO!** Izbacivanje predmeta. Nemojte usmeravati četku prema osobama ili životinjama.



**OPASNO!** Na radnom području ne smeju se nalaziti osobe, deca i životinje.



**OPASNO!** Držite ruke i noge podalje od okretnih delova.



**OPASNO!** Nosite sredstvo za zaštitu ušiju.



**OPASNO!** Nosite zaštitne naočare.



**OPASNO!** Motori ispuštaju ugljen monoksid. NE uključujte mašine u zatvorenom prostoru.



**OPASNO!** Gorivo je zapaljivo i može dovesti do eksplozije. Ugasite motor i sačekajte da se ohladi pre nego što sipate gorivo.



**OPASNO!** Rizik od požara ili eksplozije. Nemojte pušiti, nemojte koristiti otvoreni plamen ili izvore paljenja

**VAŽNO** *Nalepnice koje su oštećene ili koje su postale nečitke moraju se zameniti. Zatražite nove nalepnice od ovlašćenog servisnog centra.*

## 3.3 IDENTIFIKACIJSKA ETIKETA

Na identifikacijskoj nalepnici nalaze se sledeći podaci (sl. 1):

1. Adresa proizvođača
2. Vrsta mašine
3. Nivo zvučne snage
4. CE oznaka usaglašenosti
5. Radni obrtaji motora
6. Snaga motora
7. Kubikaža motora
8. Godina proizvodnje
9. Serijski broj
10. Šifra artikla

Upišite podatke za identifikaciju mašine na odgovarajuće mesto na nalepnici koja se nalazi na poledini naslovne strane.

**VAŽNO** *Koristite identifikacijska imena koja se nalaze na identifikacijskoj nalepnici mašine.*

**VAŽNO** *Koristite identifikacijska imena svaki put kada konaktirate ovlašćeni servis*

### 3.4 GLAVNI DELOVI

Mašina se sastoji od sledećih glavnih delova (sl. 1):

- A. Šasija
- B. Motor
- C. Rezervoar goriva
- D. Drška
- E. Komandna tabla
- F. Karter za zaštitu četke
- G. Četka
- H. Točkići
- I. Točak
- J. Kuke za dodatnu opremu
- K. Farovi (opcija)
- L. Utikač za električno pokretanje

## 4. MONTAŽA

Radi potreba skladištenja i prevoza, pojedini delovi mašine nisu fabrički sastavljeni, već ih treba montirati nakon raspakivanja, prateći uputstva koja slede.

**⚠ Skidanje ambalaže i dovršetak montaže moraju se izvršiti na ravnoj i čvrstoj površini, na prostoru koji je dovoljan da se može rukovati mašinom i ambalažom i treba koristiti uvek odgovarajući alat. Nemojte koristiti mašinu pre nego što postupite po svim uputstvima sadržanim u odeljku "MONTAŽA".**

**VAŽNO** Mašina se isporučuje bez motornog ulja i goriva.

### 4.1 KOMPONENTE ZA MONTAŽU

U pakovanju se nalaze i delovi za montažu (sl. 3) koji su navedeni u narednoj tabeli:

Pol.	Naziv	Kol.
A	Drška sa već namontiranim šipkama i kablovima	1
B	Šrafovi za fiksiranje drške	4
C	Matice za fiksiranje drške	4
D	Levak	1
E	Produžno crevo za ulje	1
F	Ključ za skidanje svećice	1
G	Šrafovi	1

#### 4.1.1 Skidanje ambalaže

1. Pažljivo otvorite pakovanje, pazite da ne zagubite komponente mašine.
2. Konsultujte dokumentaciju koja se nalazi u kutiji, kao i ova uputstva.

3. Izvadite iz kutije sve delove koji nisu namontirani.
4. Izvadite mašinu iz kutije.
5. Zbrinite kutiju i ambalažu u skladu s lokalnim zakonskim propisima.

### 4.2 MONTAŽA KABLOVA KOMANDE ZA KRETANJE NAPRED I KOMANDE ČETKE

Zakačite prerez na kابلu u odgovarajući otvor (sl. 5).

**NAPOMENA** *Kablovi su već namontirani na komandnu tablu.*

### 4.3 MONTAŽA DRŠKE

Drška se isporučuje s već namontiranom komandnom tablom. Šrafovi za montiranje drške na mašinu, šrafovi za fiksiranje komande menjača i šrafovi za fiksiranje komande za usmeravanje četke isporučuju se u odvojenom pakovanju koje se nalazi u ambalaži stroja. Namontirajte na sledeći način:

1. Približite dve krajnje cevi drške (sl. 6.A) nosaču (sl. 6.B).

Stavite držače rastojanja (sl. 6 C) i poravnajte ih s rupama vodeći računa o pravilnom prečniku (manje udubljenje prema vani, veće udubljenje ka unutra).

2. Stavite u otvore šrafove i matice i pričvrstite ih.

#### 4.3.1 Montaža drški poluga

1. Zavrnite drške na šipku s navojem na polugi menjača (sl. 9.A) i na šipki s navojem na polugi za usmeravanje četke (sl. 9.B).
2. Zavrnite pričvrstnu maticu.

### 4.4 MONTAŽA KOMANDE MENJAČA

1. Izvadite iz zgloba (sl. 7.A) komande menjača podlošku (sl. 7.B) i rascepku (sl. 7.C) koje ste prethodno stavili.
2. Ubacite zglob (sl. 7.A) komande menjača u rupu na polugi (sl. 7.D) da je povežete na prenosni mehanizam.
3. Fiksirajte podlošku (sl. 7.B) i rascepku (sl. 7.C).

## 4.5 MONTAŽA KOMANDE ZA USMERAVANJE ČETKE

1. Izvadite iz zgloba (sl. 8.A) komandu za usmeravanje četke maticu (sl. 8.B) koju ste prethodno stavili.
2. Ubacite zglob (sl. 8.A) komande za usmeravanje četke u otvor na polugi (sl. 8.C).
3. Fiksirajte maticu (sl. 8.B).

## 5. UPRAVLJAČKE KOMANDE

### 5.1 PREKIDAČ ZA UKLJUČIVANJE

Omogućava zaustavljanje i pokretanje motora. Prekidač za uključivanje ima dva položaja (sl. 10.A):

1. Prekidač postavljen na OFF - motor se zaustavlja i ne može se pokrenuti.
2. Prekidač postavljen na ON - motor se može pokrenuti i pustiti u rad.

### 5.2 KOMANDA GASA

Podesite broj obrtaja motora.

Položaji označeni na pločici odgovaraju (sl. 10.B):



**1. Najveća brzina.** Koristite uvek za pokretanje mašine i za vreme rada.



**2. Minimalna.** Koristi se kad je motor dovoljno zagrejan za vreme faza mirovanja.

### 5.3 KOMANDA ČOKA

Koristi se za paljenje motora na hladno. Komanda čoka ima dva položaja (sl. 10.C):



Ulevo - čok je uključen (za pokretanje na hladno).

Udesno - čok je isključen (uobičajeni rad i pokretanje zagrejanog motora).

### 5.4 UBRIZGIVAČ

Pritiskom na gumenu komandu ubrizgivača, ubrizgava se gorivo u usisni kolektor karburatora, pa se tako olakšava pokretanje motora na hladno (sl. 10.D).

### 5.5 DRŠKA ZA RUČNO POKRETANJE

Omogućava ručno pokretanje motora (sl. 10.E).

### 5.6 KOMANDA ZA ELEKTRIČNO POKRETANJE

Omogućava električno pokretanje motora (sl. 10.J) kad je mašina povezana na električnu mrežu preko odgovarajućeg trolnog utikača koji je uzemljen (sl. 10.K).

### 5.7 KOMANDA ZA KRETANJE NAPRED

Omogućava kretanje mašine.

- Da biste pokrenuli mašinu, spustite komandu (sl. 9.D) sve dok se ona ne nasloni na dršku.
- Nakon puštanja, zaustavlja se kretanje mašine, a poluga se automatski vraća u početni položaj.
- Ako se komanda za kretanje napred aktivira zajedno s komandom četke (sl. 9.C), kad se ova otpusti, ona je i dalje uključena. Deaktivira se samo ako pustite i komandu četke (sl. 9.C) (za mašine kod kojih je to predviđeno).

### 5.8 KOMANDA ČETKE

Aktivira okretanje četke.

- Da biste aktivirali okretanje četke, spustite komandu (sl. 9.C) sve dok se ne osloni na dršku.
- Ako se komanda četke aktivira pojedinačno, kad se ona pusti okretanje četke se zaustavlja, a poluga se automatski vraća u početni položaj.

### 5.9 POLUGA MENJAČA

Mašina ima menjač koji aktivira poluga (sl. 9.A):

- 5/6 brzina za podešavanje brzine kretanja unapred.
- 2 brzine za podešavanje brzine kretanja u rikverc.

### 5.10 UGAO USMERAVANJA ČETKE

Usmeravanje četke reguliše poluga (sl. 9.B) zahvaljujući kojoj je moguće nakriviti četku u željenom smeru. Pomaknite polugu unapred ili unazad u jedan od 3 raspoloživa položaja da biste nageli četku.

- **Poluga napred** = 15° udesno.
- **Poluga na sredini** = 0° nema nagiba.
- **Poluga nazad** = 15° ulevo.

## 5.11 PREKIDAČ ZA FAROVE

Da biste uključili farove, gurnite prema napred prekidač u poziciju I (sl. 9.E).

- **Farovi upaljeni** = prekidač u položaju I.

## 6. UPOTREBA MAŠINE

**VAŽNO** Sigurnosna pravila kojih se treba pridržavati za vreme upotrebe mašine opisana su u pogl. 2. Strogo se pridržavajte ovih uputstava kako ne bi nastali ozbiljni rizici ili opasnosti.

### 6.1 PRIPREMNE RADNJE

Pre nego što počnete da koristite mašinu proverite ima li goriva i proverite nivo ulja. U vezi s načinom i merama predostrožnosti prilikom sipanja goriva i dolivanja ulja (vidi par. 7.2 i par. 7.3).

Točkici služe za podešavanje rastojanja četke od terena kako bi se ona zaštitila. Pre nego što počnete da koristite mašinu podesite točkice na sledeći način:

1. Otkaçite kočnicu (sl. 11.A).
2. Izvadite klin (sl. 11.B).
3. Podignite / spustite točkice (sl. 11.C).
4. Ponovo namestite klin.
5. Ponovo namestite kočnicu.

1. Popustite bočnu ručicu (sl. 11.D).
2. Okrenite gornju ručicu (sl. 11.E) u smeru kazaljke na satu / suprotno od kazaljke na satu da podignete / spustite točkice.
3. Fiksirajte bočnu ručicu (sl. 11.D).

### 6.2 SIGURNOSNE KONTROLE

Pre početka rada proverite da li ste upoznali ove kontrole. Nadalje, izvršite i sledeće sigurnosne kontrole i proverite da li se rezultati poklapaju s onima navedenim u tabeli.

 **Uvek pre upotrebe izvršite sigurnosne kontrole.**

#### 6.2.1 Generalna kontrola

Predmet	Rezultat
Krug goriva i veze.	Nema curenja.

Električni kablovi.	Sva izolacija je netaknuta. Nema mhaničke štete.
Krug ulja	Nema curenja. Nema nikakve štete.
Probna vožnja	Nema nikakve nepravilne vibracije. Nema nikakvog nepravilnog zvuka.

### 6.2.2 Ispitivanje rada pogona i četke

Radnja	Rezultat
Pustite mašinu u pogon (par. 6.3).	Točkovi i četka moraju biti zaustavljeni.
<b>Ispitivanje rada pogona</b>	
Pritisnite komandu za kretanje napred (sl. 9.D).	Zahvaljujući točkovima mašina se kreće.
Pustite komandu za kretanje napred (sl. 9.D).	Točkovi se zaustavljaju.
<b>Ispitivanje rada četke</b>	
Pritisnite komandu četke (sl. 9.C).	Četka počinje da se okreće.
Pustite komandu četke.	Četka se zaustavlja.
<b>Ispitivanje rada četke i točkova</b>	
Dok držite pritisnutom komandu četke (sl. 9.C), pritisnite komandu za kretanje napred (sl. 9.D).	Četka se okreće, a zahvaljujući točkovima mašina se kreće napred.
Pustite komandu za kretanje napred (sl. 9.D).	Točkovi se zaustavljaju, a četka se i dalje okreće.
Pustite komandu četke (sl. 9.C).	Četka se zaustavlja.

 **Ako se bilo koji od rezultata ne poklapa s navodima u narednim tabelama, ne smete da koristite mašinu! Ponesite mašinu u servisnu službu na proveru i na popravku.**

### 6.3 POKRETANJE / RAD

1. Postavite prekidač za uključivanje na ON (sl. 10.A).

#### 6.3.1 Pokretanje na hladno

1. Postavite komandu gasa na najveću brzinu (sl. 10.B).
2. Uključite čok (sl. 10.C).
3. Pritisnite komandu ubrizgivača (sl. 10.D) dva ili tri puta. Proverite da li rupu pokriva prst kad pritisnete komandu.
4. Pustite u pogon preko električne komande (par. 6.3.4) ili ručno (par. 6.3.3).
5. Isključite komandu čoka (sl. 10.C).

**VAŽNO** *Pre nego što počnete da radite s mašinom, sačekajte nekoliko minuta da se ulje zagreje.*

### 6.3.2 Pokretanje zagrejanog motora

1. Postavite komandu gasa na najveću brzinu (sl. 10.B).
2. Proverite da li je komanda čoka isključena (sl. 10.C).
3. Pustite u pogon pomoću električne ili ručne komande (vidi dalji tekst).

**VAŽNO** *Prilikom pokretanja zagrejanog motora nemojte pritiskati ubrizgivač.*

### 6.3.3 Ručno pokretanje

Da biste ručno pokrenuli motor, polako povucite dršku (sl. 10.E) prema vani sve dok ne osetite opiranje. Sada snažno povucite i propratite dršku dok je puštate. Ponovite ovu radnju dok se motor ne pokrene.

**NAPOMENA** *Nemojte pokušavati više od 3/4 puta, u suprotnom rizikujete da ugušite motor. Proverite mogući uzrok neuspelog paljenja u "Tabeli prepoznavanja problema".*

### 6.3.4 Električno pokretanje

 **Proverite da li je električna instalacija uzemljena i poseduje li sigurnosni prekidač.**

1. Utaknite utikač kabla za napajanje (sl. 10.K) u strujnu utičnicu od 230V.
2. Pritisnite dugme za pokretanje da pokrenete motor.
3. Kad ste motor pokrenuli, iščupajte utikač iz električne utičnice.

### 6.3.5 Rad

Da biste započeli rad s mašinom, postupite na sledeći način:

- Preko odgovarajuće komande usmerite četku (sl. 1.G) u željeni položaj.
- Podesite brzinu u zavisnosti od putanje i od količine materijala koji treba da očistite.
- Pritisnite komandu četke (sl. 9.C) da aktivirate okretanje četke.
- Pritisnite komandu za kretanje napred (sl. 9.D) da aktivirate pogon.

**NAPOMENA** *Uvek koristite motor pri najvećoj brzini kada koristite mašinu.*

### 6.3.6 Skretanje

Skretanje se vrši tako što ćete mašinu usmeriti u željenom smeru.

### 6.3.7 Promena brzine

Brzina se menja kad je mašina zaustavljena. Za promenu brzinu postupite kako je u nastavku opisano:

- Zaustavite mašinu puštanjem komande za kretanje napred (sl. 12.D) i komande četke (sl. 12.C).
- Pomerite polugu menjača u željeni položaj (sl. 12.A).
- Otpočnite uobičajeni rad.

**VAŽNO** *Promena brzine dok se mašina kreće oštećuje prenosni sistem.*

### 6.4 ZAUSTAVLJANJE

Da biste zaustavili mašinu, pustite komandu četke (sl. 9.C) i komandu za kretanje napred (sl. 9.D).

Da biste isključili mašinu postavite prekidač za uključivanje na OFF (sl. 10.A).

 **Nemojte pokušavati da isključite mašinu aktiviranjem komande čoka. To bi moglo oštetiti motor.**

 **Motor bi mogao biti veoma vruć odmah nakon gašenja. Ne dodirujte prigušivač ili njegove susedne delove. Postoji opasnost od opekotina.**

### 6.5 SAVETI ZA UPOTREBU

Ova mašina može da se koristi za čišćenje razne vrste materijala i može raditi na raznim površinama.

#### Indikacije za sve tipove terena

- Brzina kretanja napred i brzina četke uvek moraju biti prilagođene uslovima i količini materijala koji treba očistiti i treba da se podese tako da se materijal čisti na konstantan način.
- Nemojte vršiti veliki pritisak na četku. Da bi čišćenje bilo odgovarajuće, dovoljno je 5-10 cm dubine četke kod većine radnji.
- Smanjite broj obrtaja motora pre nego što isti zaustavite.

#### Velike površine

- U slučaju neravnog ili neujednačeneog terena, smanjite brzinu kretanja kako četka ne bi odskočila i oštetila se.



- Čistite tako što ćete prvo krenuti sredinom područja za čišćenje, koje ćete tako podeliti na dva dela, pa zatim očistite preostali prostor. Tako ćete smanjiti opterećenost četke za vreme rada.

## Sneg

- Uklanjanje snega efikasnije je ako je sneg tek napadao. Ponovo predite preko zona koje ste već očistili kako biste uklonili ostatke snega.
- Ako je moguće, izbacite sneg u pravcu vetra. Proverite rastojanje i smer izbačenog snega.
- Smanjite broj obrtaja motora pre nego što isti zaustavite.

## Prljavština i sitni šljunak

- Da biste smanjili količinu prašine koja se diže dok čistite, četka mora da radi pri niskoj brzini. Nadalje, ukoliko je moguće, radite kad je vreme vlažno ili oblačno, ili nakon što je pala kiša.
- U slučaju šljunkovitog terena, podesite visinu četke tako da ona dotiče kamenje, a da ono ne bude izbačeno i izazove moguću štetu.

## Teški otpaci

- Smanjite brzinu kretanja i radite, ali tako da ne koristite čitavu radnu širinu mašine.

## 6.6 NAKON UPOTREBE

- Očistite mašinu (par. 7.4).
- Pokrenite sve komande napred i nazad više puta.
- Proverite da li je čok uljučen.
- Proverite da nema delova koji su se olabavili ili oštetili. Ako je potrebno, zamenite oštećene delove i eventualno pritegnite šrafove koji su se olabavili.

**⚠ Nemojte pokrivati mašinu dok su motor i prigušivač vrući.**

## 7. ODRŽAVANJE

### 7.1 UOPŠTENO

**VAŽNO** Sigurnosni propisi kojih se treba pridržavati za vreme operacija održavanja opisani su u par. 2.4. Strogo se pridržavajte ovih uputstava kako ne bi nastali ozbiljni rizici ili opasnosti.

**⚠ Sve kontrole i intervencije održavanja moraju se vršiti kad je mašina zaustavljena i kad je motor ugašen. Izvadite ključ i pročitajte odgovarajuća**

**uputstva pre nego što izvršite bilo koju operaciju čišćenja ili održavanja.**

**⚠ Nosite odgovarajuću odeću, rukavice i naočare pre vršenja intervencija održavanja.**

- Učestalost i vrsta intervencije navedeni su u "Tabeli s intervencijama održavanja". Prikazana tabela ima za cilj da pomogne da održite efikasnost i sigurnost vaše mašine. U njoj su navedene glavne intervencije i predviđena periodičnost njihovog izvođenja. Izvršite odgovarajuću radnju nakon isteka određenog perioda.
- Upotreba neoriginalnih rezervnih delova i dodatne opreme mogla bi se negativno odraziti na rad i sigurnost mašine. Proizvođač neće snositi nikakvu odgovornost u slučaju oštećenja ili povreda koje izazovu neoriginalni delovi.
- Originalne rezervne delove isporučuju servisni centri i ovlašćeni prodavci.

**VAŽNO** Sve operacije održavanja i podešavanja koje nisu opisane u ovom priručniku mora da izvrši ovlašćeni prodavac ili specijalizovani servis.

### 7.2 DOLIVANJE GORIVA

Za dolivanje goriva postupite na sledeći način:

1. Odvijte poklopac za zatvaranje rezervoara i skinite ga (sl. 10.F).
2. Stavite levak (sl. 10.G).
3. Sipajte gorivo i uklonite levak (sl. 10.G).
4. Kad dolijete gorivo, dobro zavrните poklopac na rezervoaru i očistite eventualno prosuto gorivo (sl. 10.F).

**NAPOMENA** Nemojte puniti rezervoar goriva do ivice.

**NAPOMENA** Koristite samo gorivo navedeno u tabeli s tehničkim podacima. Nemojte koristiti druge vrste goriva. Možete koristiti i ekološka goriva, kao što je alkilat benzin. Sastav ovog benzina ima manji uticaj na osobe i životnu sredinu. Nisu zabeleženi negativni efekti koji se mogu dovesti u vezu s upotrebom ovog benzina. Ipak u prodaji postoje tipovi alkilat benzina za koje nije moguće dati precizna uputstva za njihovu upotrebu. Za više informacija preporučujemo da pročitate uputstva i podatke koje je dao proizvođač alkilat benzina.

**NAPOMENA** Gorivo je kvarljivo pa zato ne treba da ostane u rezervoaru duže od 30 dana. Pre nego što mašinu odložite na dugi period, sipajte u rezervoar onoliko količinu goriva koja je dovoljna da završite rad pre odlaganja mašine (pogl. 8).

## 7.3 KONTROLA/DOLIVANJE ULJA U MOTOR

 **Pre svake upotrebe proverite nivo ulja.**

**NAPOMENA** Mašina se isporučuje korisniku bez ulja u motoru.

### 7.3.1 Kontrola / dolivanje

Postupak:

- Postavite mašinu na ravno radi kontrole.
- Očistite prostor oko štapića. Odvijte ga i izvadite. Očistite štapić (sl. 10.H).
- Ubacite štapić do kraja, ali ga nemojte pritezati.
- Ponovo izvadite štapić. Proverite nivo ulja.
- Sipajte ulje pomoću produžnog creva (sl. 3.E), ukoliko je nivo ulja ispod oznake "MAX" (sl. 12)
- Da biste pravilno izvršili zamenu, pogledajte par. 7.3.2

 **Nemojte sipati previše jer bi to moglo dovesti do pregrejavanja motora. Ako nivo prelazi oznaku "MAX", istočite ulje sve dok ne dostignete pravilni nivo.**

**NAPOMENA** Za vrstu ulja koju treba da koristite pogledajte "Tabelu s tehničkim podacima".

### 7.3.2 Zamena

 **Motorno ulje bi moglo biti veoma vruće ukoliko se ukloni odmah nakon gašenja motora. Sačekajte da se motor ohladi nekoliko minuta pre nego što istočite ulje.**

Zamenite motorno ulje onoliko često koliko je to navedeno u "Tabeli s intervencijama održavanja". Menjajte češće ulje ako motor mora da radi u teškim uslovima.

Postupite kako je u nastavku opisano:

1. Postavite mašinu na ravnu površinu.
2. Postavite posudu za skupljanje ulja ispod ispusne cevi.
3. Skinite poklopac za dolivanje ulja (sl. 10.H).
4. Skinite poklopac za istakanje ulja (sl. 10.I).
5. Skupite ulje u posudu.
6. Zavrните poklopac za istakanje ulja.
7. Očistite eventualno prosuto ulje.
8. Sipajte novo ulje. Za količinu ulja vidite "Tabelu s tehničkim podacima".
9. Svaki put prilikom sipanja ulja, pustite motor u pogon i postupite u roku od najmanje 30 sekundi.
10. Proverite da ne dolazi do curenja ulja.

11. Ugasite motor. Sačekajte 30 sekundi i ponovo proverite nivo ulja. Ako je potrebno, pogledajte i "kontrola/dolivanje" (par. 7.3.1).

**VAŽNO** Predajte ulje koje treba da zbrinete u skladu s lokalnim zakonskim propisima.

## 7.4 ČIŠĆENJE

 **Čišćenje morate vršiti kad je mašina isključena. Nemojte pokušavati da uklanjate eventualni materijal koji se zaglavio u četki pre nego što:**

- Pustite komandu četke i komandu za kretanje napred.
- Ugasite motor.

Uvek očistite mašinu nakon upotrebe. Prilikom čišćenja uvek se pridržavajte sledećeg:

- Očistite motor četkom i/ili komprimovanim vazduhom.
- Nemojte prskati vodu direktno na motor.
- Nakon čišćenja s vodom, pustite mašinu i četku u pogon da otklonite vodu koja bi u suprotnom mogla prodrati u ležajeve i oštetiti ih.

**VAŽNO** Nemojte koristiti nikada vodu pod visokim pritiskom. Mogle bi se oštetiti električne komponente.

## 7.5 SVEĆICA

Za intervencije na svećici obratite se ovlašćenom prodavcu ili ovlašćenom servisnom centru. Pogledajte tabelu s intervencijama održavanja i tabelu za prepoznavanje problema kada su u pitanju intervencije vezane za svećicu.

## 7.6 KARBURATOR

Karburator je već podesio proizvođač. Pogledajte tabelu za prepoznavanje problema da proverite kada je potrebno izvršiti intervenciju na karburatoru (pogl. 12).

## 7.7 ČIŠĆENJE FILTERA ZA VAZDUH

1. Odvrnite ručicu na poklopcu filtera (sl. 13.A) i skinite poklopac (sl. 13.B).
2. Odvrnite ručicu (sl. 13.C) i skinite filter (sl. 13.D).
3. Očistite filter duvajući komprimirani vazduh iznutra i spolja.
4. Proverite da filter nije oštećen, u suprotnom zamenite filter.
5. Ponovo namontirajte jedan za drugim filter (sl. 13.D), ručicu (sl. 13.C), poklopac (sl. 13.B) i ručicu (sl. 13.A).

## 7.8 MATICE I ŠRAFOVI ZA FIKSIRANJE

- Matice i šrafovi uvek moraju biti pričvršćeni kako biste bili sigurni da mašina uvek radi u sigurnim uslovima.

## 8. SKLADIŠTENJE

Kad mašinu treba da odložite na duže od 30 dana:

1. Zamenite motorno ulje ukoliko ulje nije zamenjivano u prethodna tri meseca.
2. Dobro očistite mašinu.
3. Proverite da mašina nije oštećena. Ako je potrebno, popravite je.
4. Ako je farba oštećena, popravite je da ne bi došlo do rđanja.
5. Zaštitite metalne površine izložene rđi.
6. Odložite mašinu u zatvorenu prostoriju, ako je moguće.
7. Nemojte stavljati težak teret na četku i na karter za zaštitu četke. Težina bi mogla deformisati četku i onemogućiti njeno korišćenje.

## 9. ASISTENCIJA I POPRAVKE

U ovom priručniku sadržana su sva uputstva za rukovanje mašinom i njeno osnovno pravilno održavanje koje može obavljati korisnik. Sve operacije vezane za podešavanje i održavanje koje nisu opisane u ovom priručniku moraju se obaviti kod ovlašćenog prodavca ili u specijalizovanom servisu koji raspolaže potrebnim znanjem i opremom, kako bi se pravilno izvršile i kako bi mašina zadržala prvobitni stepen sigurnosti. i originalne uslove Operacije izvršene u neadekvatnim strukturama ili od strane nekvalifikovanog osoblja povlače prekid bilo kog oblika garancije i bilo kakve obaveze ili odgovornosti proizvođača.

- Samo ovlašćeni servisni centri mogu izvršiti popravku i održavanje pod garancijom.
- Ovlašćeni servisni centri koriste isključivo originalne rezervne delove. Originalni rezervni delovi i oprema s namerom su projektovani za ove vrste mašina.
- Neoriginalni rezervni delovi i oprema nisu odobreni, upotreba neoriginalnih rezervnih delova i opreme dovodi do isteka garancije.
- Preporučujemo da jednom godišnje ponese te mašinu u ovlašćeni servisni centar radi održavanja, asistencije i kontrole sigurnosnih uređaja.

## 10. POKRIĆE GARANCIJE

Garancija pokriva sve greške materijala i fabričke greške. Korisnik mora pažljivo da se pridržava svih uputstava koja su data u priloženoj dokumentaciji.

Garancija ne pokriva oštećenja nastala usled:

- Nedovoljnog poznavanja prateće dokumentacije.
- Nepažnje.
- Neodgovarajuće ili nedozvoljene upotrebe i montaže.
- Upotrebe neoriginalnih rezervnih delova.
- Upotrebe dodatne opreme koja nije isporučena ili odobrena od strane proizvođača.

Garancija nadalje ne pokriva:

- Uobičajeno trošenje potrošnog materijala kao što su prenosni kaiševi, svrdla, farovi, točkovi, sigurnosni šrafovi i žica.
- Uobičajeno habanje.
- Motori. Pokriveni su garancijom proizvođača motora u navedenom roku i pod navedenim uslovima.

Kupca štite državni lokalni zakoni. Prava kupca koja su predviđena državnim lokalnim zakonima ni na koji način nisu ograničena ovom garancijom.

## 11. TABELA S INTERVENCIJAMA ODRŽAVANJA

Intervencija	Učestalost		Paragraf
	Prvi put	Potom nakon	
<b>MAŠINA</b>			
Provera svih šrafova	-	Svaki put pre upotrebe	7.7
Sigurnosna kontrola / Provera komandi	-	Svaki put pre upotrebe	6.2
Generalno čišćenje i kontrola	-	Svaki put nakon upotrebe	7.4

\*\*\* Intervencije koje mora da izvrši Vaš ovlašćeni prodavac ili ovlašćeni servisni centar

Intervencija	Učestalost		Paragraf
	Prvi put	Potom nakon	
<b>MOTOR</b>			
Čišćenje svećice	-	25 sati / nakon svake sezone	***
Zamena svećice	-	100 sati / nakon svake sezone	***
Kontrola/dolivanje motornog ulja	-	5 sati / nakon svake upotrebe	7.3.1
Zamena motornog ulja	5 sati	50 sati / nakon svake sezone	7.3.2
Čišćenje filtera za vazduh karburatora	-	10 sati / nakon svake upotrebe	7.4

\*\*\* Intervencije koje mora da izvrši Vaš ovlašćeni prodavac ili ovlašćeni servisni centar

## 12. PREPOZNAVANJE PROBLEMA

PROBLEM	MOGUĆI UZROK	REŠENJE
1. Neuspelo pokretanje	Prekidač za uključivanje u položaju OFF.	Postavite prekidač za uključivanje na ON.
	Nema goriva	Napunite rezervoar čistim gorivom.
	Čok je isključen.	Uključite čok.
	Ubrizgivač nije pritisnut	Pritisnite ubrizgivač
	Motor ugušen	Sačekajte nekoliko minuta pre ponovnog pokretanja. Nemojte pritiskati ubrizgivač i isključivati čoku.
	Svećica je oštećena	Kontaktirajte ovlašćeni servisni centar.
	Karburator je star	Kontaktirajte ovlašćeni servisni centar.
2. Gubitak snage.	Voda u gorivu	Kontaktirajte ovlašćeni servisni centar.
	Izbacuje se previše materijala	Smanjite brzinu
3. Motor se kreće pri najmanjem broju obrtaja li radi nepravilno.	Poklopac na rezervoaru za gorivo prljav ili prekriven ledom ili snegom.	Uklonite prljavštinu, led ili sneg s vrha i oko poklopca na rezervoaru.
	Čok je uključen.	Isključite čok.
	Karburator je star	Kontaktirajte ovlašćeni servisni centar.
	Voda u gorivu	Kontaktirajte ovlašćeni servisni centar.
4. Prekomerne vibracije	Potrebno je zameniti karburator	Kontaktirajte ovlašćeni servisni centar.
	Delovi se olabavili ili je četka oštećena.	Pritegnite sve elemente za fiksiranje. Zamenite oštećene delove u ovlašćenom servisnom centru.
5. Materijal ispada ili se sporo izbacuje	Drška nije pravilno postavljena.	Proverite da li je drška fiksirana u svom položaju.
	Četka zapušena.	Otklonite eventualne otpatke ili strana tela iz četke.
6. Pogon ne radi	Četka je suviše daleko od tla.	Podesite visinu točkica.
	Kabal komande za aktiviranje pogona nije pravilno podešen.	Kontaktirajte ovlašćeni servisni centar.

Ukoliko problemi potraju i nakon prethodno opisanih postupaka, obratite se ovlašćenom prodavcu.



## INNEHÅLLSFÖRTECKNING

1. ALLMÄN INFORMATION .....	1
2. SÄKERHETSFÖRESKRIFTER .....	2
2.4 Underhåll, förvaring och transport.....	3
3. LÄRA KÄNNA MASKINEN .....	3
3.1 Maskinbeskrivning och avsedd användning .....	3
3.2 Varningsskyltar.....	4
3.3 Produktidentifikationsetiketten .....	4
3.4 Huvudkomponenter .....	5
4. MONTERING.....	5
4.1 Komponenter för monteringen .....	5
4.2 Montering av kontrollkabel för körning och borste .....	5
4.3 Montering av handtaget .....	5
4.4 Montering av växelspåret .....	5
4.5 Montering av borstens riktningsspelage	6
5. KONTROLLREGLAGE .....	6
5.1 Strömbrytare .....	6
5.2 Gasreglage .....	6
5.3 Chokereglage.....	6
5.4 Flödare .....	6
5.5 Handtag för manuell start.....	6
5.6 Elektriskt startreglage.....	6
5.7 Körreglage .....	6
5.8 Borstens reglage.....	6
5.9 Växelspak .....	6
5.10 Borstens riktningsspak.....	6
5.11 Strålkastarbrytare.....	6
6. ANVÄNDNING AV MASKINEN.....	7
6.1 Förberedande arbeten .....	7
6.2 Säkerhetsföreskrifter.....	7
6.3 Start/arbete .....	7
6.4 Stopp .....	8
6.5 Rekommendationer för användning .....	8
6.6 Efter användning.....	9
7. UNDERHÅLL.....	9
7.1 Allmän information .....	9
7.2 Påfyllning av bränsle .....	9
7.3 Kontroll/påfyllning av motorolja .....	9
7.4 Rengöring .....	10
7.5 Tändstift.....	10
7.6 Förgasare.....	10
7.7 Rengöring av luftfiltret .....	10
7.8 Muttrar och fästskruvar.....	10
8. FÖRVARING.....	10
9. SERVICE OCH REPARATIONER .....	11
10. GARANTITÄCKNING .....	11
11. UNDERHÅLLSTABELL .....	11
12. FELSÖKNING.....	12

## 1. ALLMÄN INFORMATION

### 1.1 HUR DU LÄSER HANDBOKEN

Vissa avsnitt i bruksanvisningen innehåller särskilt viktig information som har med säkerheten och funktionen att göra. Dessa avsnitt är märkta med olika symboler som betyder följande:

**ANMÄRKNING** eller **VIKTIGT** ger föreskrifter eller annan information till tidigare indikeringar och som syftar till att undvika skador på maskinen eller andra skador.

Symbolen  visar en fara. Om anvisningarna inte iakttas kan det leda till kroppsskador och/eller materialskador.

Avsnitten som visas i en ruta med gråprickad kant anger alternativa egenskaper som inte finns på alla modeller i den här handboken. Kontrollera om egenskapen finns på din modell.

Alla indikeringar för fram, bak, höger och vänster utgår från föraren sittandes bakom ratten.

### 1.2 HÄNVISNINGAR

#### 1.2.1 Figurer

Figurerna i bruksanvisningen är numrerade 1, 2, 3 o.s.v. Delarnas som visas i figurerna är märkta med bokstäverna A, B, C o.s.v. Hänvisning till komponent C på figur 2 anges med texten: "Se fig. 2.C" eller bara "(Fig. 2.C)". Figurerna är vägledande. Delar på din maskin kan skilja sig från de visade.

#### 1.2.2 Titlar

Handboken har delats upp i kapitel och avsnitt. Rubriken på avsnitt "2.1 Utbildning" och underrubriken "2. Säkerhetsföreskrifter". Hänvisningar till rubriker eller avsnitt signaleras med förkortningen kap. eller avs. och motsvarande nummer. T.ex.: "kap. 2" eller "avs. 2.1".

## 2. SÄKERHETSFÖRESKRIFTER

### 2.1 TRÄNING

**⚠ Läs noggrant igenom de här instruktionerna innan maskinen används.**

**⚠ Lär dig att känna igen reglagen och använd maskinen på lämpligt sätt. Lär dig att snabbt stänga av motorn. En försummelse att följa de här anvisningarna och instruktionerna kan leda till brand och/eller allvarliga skador. Behåll samtliga anvisningar och instruktioner för framtida konsultation.**

- Tillåt aldrig att maskinen används av barn eller av personer som inte känner till instruktionerna. Lokala lagar kan bestämma en minimiålder för dess användning.
- Använd aldrig maskinen om användaren är trött eller mår dåligt, eller har tagit medicin, droger, alkohol eller andra ämnen som kan påverka omdömet och uppmärksamheten.
- Kom ihåg att operatören eller användaren ansvarar för oförutsedda olyckor som kan uppstå på andra personer eller deras egendom. Det ligger på ditt ansvar som användare att bedöma vilka faror som kan uppstå i samband med det aktuella arbetet. Du som användare är dessutom skyldig att vidta alla nödvändiga försiktighetsåtgärder för din egen och andras säkerhet, framför allt vid arbete i sluttningar, på ojämn, hal eller instabil mark.

### 2.2 FÖRBEREDANDE ARBETEN

#### Personliga skyddsutrustningar (PSU)

- Använd inte sopmaskinen om du inte är rätt klädd.
- Använd skor som har bra grepp på halt underlag.
- Använd alltid skyddsglasögon eller ett visir i samband med användning, underhåll och reparation. När motordrivna maskiner är igång kan främmande föremål slungas ut i ögonen.
- Bär hörselskydd.

#### Arbetsområde/maskin

- Kontrollera noggrant området som ska rengöras och avlägsna eventuella främmande föremål. T.ex. dörrmattor, kälkar, bord, kablar, osv.
- Innan en start av motorn, kontrollera att alla reglage som aktiverar rörliga delar har kopplats från.

#### Explosionsmotor: bränsle

- Varning: bränslet är extremt brandfarligt. Hanteras varsamt!
- Förvara alltid bränsle i lämpliga behållare.
- Fyll endast på bränsle utomhus med hjälp av en tratt. Rök aldrig i samband med detta.
- Fyll på bränsle innan motorn startas. Öppna inte bränsletanklocket eller fyll på bränsle när motorn är igång eller fortfarande är varm.
- Starta inte motorn om bränsle spillts. Ställ maskinen på avstånd från området där bränslet spillts och avlägsna noggrant alla spår av bränsle på maskinen eller på marken.
- Skruva noggrant tillbaka tanklocket och locket på bränsledunkarna.
- Undvik att spilla bränsle på kläderna, om detta skulle inträffa så byt kläder innan man startar motorn;

### 2.3 EFTER ANVÄNDNING

#### Arbetsområde

- Använd inte maskinen i områden med risk för explosion, om det finns brandfarliga vätskor, gas eller damm. Elkontakter eller mekaniska friktioner kan skapa gnistor som kan antända damm eller ångor.
- Starta aldrig motorn i stängda utrymmen där livsfarlig koldioxidgas kan ackumuleras. Starta maskinen utomhus eller i ett väl ventilerat utrymme. Kom ihåg att motorns avgaser är giftiga.
- Arbeta endast i dagsljus eller med ett bra konstgjort ljus och med bra sikt.
- Se till att personer, barn och djur står på avstånd från arbetsområdet. Barn måste övervakas av en vuxen.
- Var speciellt försiktig när maskinen används på grusgångar, trottoarer och vägar eller när du går över dem. Var uppmärksam på dolda faror.
- Var uppmärksam på trafiken när du använder maskinen nära vägen.

#### Beteenden

- Rikta inte borsten mot vinden eller mot personer, djur, fordon, bostäder och annat som kan skadas av materialet som borstas upp. Se till att inga personer står framför maskinen.
- Använd aldrig maskinen i närheten av stängsel, fordon, fönster, inhägnader i glas osv. utan att borstens riktning reglerats riktigt.
- För aldrig händer eller fötter i närheten av roterande delar. Se till att borstens skyddsskåpa alltid är ren.
- Om maskinen stöter till främmande föremål eller har onormala vibrationer, stäng av motorn vänta tills delarna i rörelse stannar upp och kontrollera noggrant att inga skador uppstått på maskinen. Vibrationer är i regel

- tecken på ett problem. Reparera eventuella skador innan maskinen används på nytt.
- Innan du lämnar maskinen, stäng av motorn och koppla från alla kommandon.
  - Innan reparationer, rengöringar, inspektioner och regleringar ska motorn släckas och vänta tills de rörliga delarna stannar upp (förutom vid andra specifika anvisningar i instruktionerna). Koppla från elmotorns kablar. (tillval)
  - Rör aldrig vid motordelarna som blir varma under användningen. Risk för brännskador.
  - Använd inte maskinen på hög transporthastighet på hala ytor. Var försiktig när du går baklänges. Titta bakom dig före och under tiden som du går baklänges för att försäkra dig om att det inte förekommer några hinder.
  - Stäng av borsten när maskinen transporteras eller inte används.
  - Försäkra dig om att du står stabilt och greppa stadigt om handtaget. Spring aldrig utan gå.

### Begränsad användning

- Använd inte maskinen på tvärs i en sluttning. Kör alltid maskinen uppifrån och ned, respektive nedifrån och upp. Var försiktig när du byter riktning i en sluttning. Undvik branta sluttningar.
- Använd inte maskinen utan tillräckliga skydd eller om säkerhetsanordningarna inte är korrekt placerade.
- Koppla aldrig ur eller gör otillåtna ändringar på säkerhetsanordningarna.
- Ändra aldrig motorinställningarna eller övervarva motorn. Övervarvas motorn, ökar risken för personskadorna.
- Kör inte maskinen med för hög hastighet så att den överbelastas.
- Placera aldrig händerna innanför borstens skyddskåpa utan att först stänga av motorn och vänta tills delarna i rörelse stannar upp.

## 2.4 UNDERHÅLL, FÖRVARING OCH TRANSPORT

Regelbundna underhåll och en korrekt förvaring skyddar maskinens säkerhet.

**⚠** *Trasiga eller slitna delar måste bytas ut och får aldrig repareras. Använd endast originalreservdelar: en användning av icke originalreservdelar och/eller felmonterade delar ställer säkerheten på spel vilket kan leda till olyckor eller kroppsskador. Tillverkaren avsägar sig all förpliktelse och ansvar i dessa fall.*

### Underhåll

- Om tanken måste tömmas, gör detta utomhus och med kall motor.

- Kontrollera regelbundet att det inte läcker olja och/eller bränsle för att minska brandrisken.

### Förvaring

- Lämna inte kvar bränsle i bränsletanken om maskinen förvaras i en byggnad där bränsleångorna kan komma i kontakt med öppna lågor, gnistor eller värmekällor.
- Låt motorn svalna innan maskinen förvaras inomhus.
- Se alltid bruksanvisningen för viktig information om maskinen ska ställas undan under en längre period

### Transport

- Om maskinen ska transporteras på en lastbil eller ett släp, använd lastramper med lämplig bärkraft, bredd och längd.
- Skjut och lasta maskinen med släckt motor. Se till att flera personer kommer till hjälp.
- Under transporten ska bränslekranen (i förekommande fall) stängas och fäst maskinen riktigt till transportmedlet med vajrar eller kedjor.

## 2.5 MILJÖSKYDD

- Miljöskyddet ska vara en betydande aspekt och prioritet vid användningen av maskinen, till fördel för den civila samlevnaden och miljön i vilken vi lever.
- Undvik att störa grannskapet.
  - Följ noggrant lokala bestämmelser om deponering av emballage, oljor, bränsle, filter, trasiga delar och andra enheter som kan leda till kraftiga miljöeffekter. Dessa avfall får inte kastas i soporna utan ska sorteras och överlämnas till samlingscentraler som återvinner materialen.
  - När maskinen tas ur drift, lämna inte maskinen i miljön, utan kontakta en samlingscentral enligt gällande lokala förordningar.

## 3. LÄRA KÄNNA MASKINEN

### 3.1 MASKINBESKRIVNING OCH AVSEDD ANVÄNDNING

Den här maskinen är en sopmaskin. Maskinen har en borste, som skyddas av en kåpa, som borstar materialet framför när den sätts i rotation. Motorn sätter borsten i rörelse och garanterar maskinens dragkraft. Maskinen körs med hjälp av de reglage som sitter på instrumentpanelen.

Användaren ska stå bakom maskinen, på förarplatsen, för att köra maskinen och aktivera huvudreglagen.

### 3.1.1 Förutsedd användning

Den här maskinen har utformats och konstruerats för att borsta, röja och avlägsna skräp från trottoarer, trädgårdar, uppfarter och andra ytor i marknivå. Soplmaskinen ska endast användas för att avlägsna material som blad, snö, damm, grus och små avfall.

### 3.1.2 Felaktig användning

Wilken som helst annan användning än den som anges ovan anses som farlig och orsakar kroppsskador och/eller materialskador. Följande anses som felaktig användning (som exempel, men inte uteslutande):

- Använda maskinen på ytor ovanför marknivån, som tak, verkstäder, arkader eller andra strukturer eller byggnader.
- Dra eller skjuta laster
- Transportera barn eller andra passagerare.

**VIKTIGT** *En felaktig användning av maskinen leder till att garantin och tillverkarens ansvar förfaller och användaren kommer att få stå för kostnader till följd av materialskador eller kroppsskador.*

### 3.1.3 Typ av användare

Den här maskinen är avsedd för användning av konsumenter, det vill säga för icke yrkesmässigt bruk. Den är avsedd för "fritidsbruk".

**VIKTIGT** *Maskinen ska användas av en enda användare.*

## 3.2 VARNINGSSKYLTAR

På maskinen finns olika symboler (fig. 4). De påminner användaren om de arbetsförfaranden som ska följas och att maskinen ska användas på ett säkert sätt. Symbolernas betydelse:



**WARNING!**



**WARNING!** Läs bruksanvisningen noggrant innan maskinen används.



**FARA!** Utslungning av föremål. Rikta inte borsten mot andra personer eller djur.



**FARA!** Håll arbetsområdet fritt från andra personer, barn och djur.



**FARA!** Håll händer och fötter på behörigt avstånd från roterande delar.



**FARA!** Bär hörselskydd.



**FARA!** Bär skyddsglasögon.



**FARA!** Motorerna släpper ut kolmonoxid. Starta INTE maskinen inomhus.



**FARA!** Bränslet är brandfarligt och explosivt. Släck motorn och låt den svalna innan en tankning.



**FARA!** Risk för brand eller explosion. Rök inte, gå inte nära öppna lågor eller antändningskällor.

**VIKTIGT** *Trasiga eller oläsliga etiketter ska bytas ut. Beställ nya etiketter hos ditt auktoriserade servicecenter.*

## 3.3 PRODUKTIDENTIFIKATIONSETIKETTEN

På produktidentifikationsetiketten står följande uppgifter (fig. 1):

1. Tillverkarens adress
2. Typ av maskin
3. Ljudeffektsnivå
4. CE:s överensstämmelsemärke
5. Motors driftvarvtal
6. Motoreffekt
7. Motors slagvolym
8. Tillverkningsår
9. Serienummer
10. Artikelnummer

Skriv maskinuppgifterna i motsvarande fält på etiketten som sitter bak på omslagssidan.

**VIKTIGT** *Använd identifieringsnamnen som står på produktidentifikationsetiketten.*

**VIKTIGT** *Använd identifieringsnamnen varje gång som du kontaktar en auktoriserad verkstad*



### 3.4 HUVUDKOMPONENTER

Maskinen består av de följande huvudkomponenterna (fig. 1):

- A. Chassi
- B. Motor
- C. Bränsletank
- D. Handtag
- E. Instrumentpanel
- F. Borstens skyddskåpa
- G. Borste
- H. Stödhjul
- I. Hjul
- J. Fästen för tillbehör
- K. Strålkastare (alternativ)
- L. Kontakt för elektrisk start

## 4. MONTERING

Av lagrings- och transportskäl har inte vissa maskinkomponenter fabriksmonterats. Avlägsna emballaget och montera komponenterna enligt de följande instruktionerna.

**⚠ Uppackningen och slutförandet av monteringen ska utföras på en plan och stabil yta, med utrymme som är tillräckligt för att flytta maskinen och emballagen med hjälp av lämpliga utrustningar. Använd inte maskinen innan du avslutat instruktionerna i avsnittet "MONTERING".**

**VIKTIGT** Maskinen tillhandahålls utan motorolja och bränsle.

### 4.1 KOMPONENTER FÖR MONTERINGEN

I emballaget finns de komponenter som ska monteras (fig. 3) och som anges i följande tabell:

Pos.	Beskrivning	Ant.
A	Handtag med stång och förmonterade kablar	1
B	Skruvur för fastsättning av handtaget	4
C	Bultar för fastsättning av handtaget	4
D	Tratt	1
E	Förlängningsslang för olja	1
F	Nyckel för nedmontering av tändstift	1
G	Skruvupsättning	1

#### 4.1.1 Uppackning

1. Öppna tändstiftets emballage och se till att du inte tappar bort komponenterna

2. Läs dokumentationen som finns inuti lådan, inklusive bruksanvisningen.
3. Ta upp alla omonterade delar ur lådan.
4. Packa upp maskinen.
5. Kassera lådan och emballaget i enlighet med lokala bestämmelser.

### 4.2 MONTERING AV KONTROLLKABEL FÖR KÖRNING OCH BORSTE

Fäst kabelns slits öppning i motsvarande ögla (fig. 5).

**ANMÄRKNING** Kablarna har redan förmonterats i instrumentpanelen.

### 4.3 MONTERING AV HANDTAGET

Handtaget levereras med instrumentpanelen redan monterad. Skruvarna för monteringen av handtaget på maskinen, fästskruvarna för växelreglaget och skruvupsättningen för fastsättning av borstarnas riktningssreglage levereras i en separat förpackning som medföljer i maskinens emballage. Montera på följande sätt:

1. Placera handtagets två ändror (fig. 6.A) vid stödet (fig. 6.B).

Sätt i distanshållarna (fig. 6.C) och anpassa dem med hålen med hänsyn till diametern (mindre ihållighet utvändigt, större ihållighet invändigt).

2. För in skruvarna och muttrarna i hålet och skruva åt.

#### 4.3.1 Montering av spakarnas handtag

1. Skruva åt varje handtag i den gängade stängens på växelspaken (fig. 9.A) och i den gängade stängens för borstens styrspak (fig. 9.B)
2. Dra åt fästmuttern.

### 4.4 MONTERING AV VÄXELREGLAGET

1. Avlägsna den förmonterade brickan (fig. 7.B) och fjädersprinten (fig. 7.C) från leden (fig. 7.A).
2. För in växelreglagets led (fig. 7.A) i hålet på spaken (fig. 7.D) för att ansluta det till transmissionen.
3. Fäst brickan (fig. 7.B) och fjädersprinten (fig. 7.C).

## 4.5 MONTERING AV BORSTENS RIKTNINGSREGLAGE

1. Avlägsna den förmonterade muttern (fig. 8.B) från leden till borstens riktningsslag (fig. 8.A).
2. För in leden till borstens riktningsslag (fig. 8.A) i hålet på spaken (fig. 8.C).
3. Dra åt muttern (fig. 8.B).

## 5. KONTROLLREGLAGE

### 5.1 STRÖMBRYTARE

Används för att stänga av och starta motorn. Strömbrytaren har två lägen (fig. 10.A):

1. Strömbrytaren i läget OFF - motorn stannar och kan inte startas.
2. Strömbrytaren i läget ON - motorn kan startas och maskinen användas.

### 5.2 GASREGLAGE

Ställer in antalet varvtal.

Positionerna anges av skylten och motsvarar (fig. 10.B):



1. **Max.** varvtal. Ska alltid användas för att starta maskinen och under funktionen.



2. **Minimalt.** Används när motorn är tillräckligt varm under parkeringar.

### 5.3 CHOKEREGGLAGE

Används för kallstart av motorn. Chokereglaget har två lägen (fig. 10.C):



Till vänster - choken är kopplad (för kallstart)

Till höger - choken är frånkopplad (normal funktion och varmstart).

### 5.4 FLÖDARE

Tryck på flödarens gummiblåsa för att spruta in bränsle i förgasarens insugningsrör och på det sättet underlätta kallstarten av motorn (fig. 10.D).

### 5.5 HANDTAG FÖR MANUELL START

Gör att du kan starta motorn manuellt (fig. 10.E).

### 5.6 ELEKTRISKT STARTREGLAGE

Tillåter en start av elmotorn (fig. 10.J) när maskinen ansluts till elnätet med motsvarande jordade trepoliga kontakt (fig. 10.K).

### 5.7 KÖRREGLAGE

Används för att sätta maskinen i rörelse.

- Sänk reglaget (fig. 9.D) ner till handtaget för att köra maskinen framåt.
- När du släpper reglaget stannar maskinen upp och spaken går automatiskt tillbaka till utgångsläget.

- Om körreglaget aktiveras tillsammans med borstens reglage (fig. 9.C) förblir det kopplat när det släpps. Inaktiveras endast när borstens reglage också släpps (fig. 9.C) (för utrustade maskiner).

### 5.8 BORSTENS REGLAGE

Sätter borsten i rotation.

- Sänk reglaget (fig. 9.C) ner till handtaget för att aktivera borstens rotation.
- Om endast skruvens reglage aktiveras, stannar borstens rotation upp när du släpper reglaget och spaken går automatiskt tillbaka till utgångsläget.

### 5.9 VÄXELSPAK

Maskinen har en växel som kan aktiveras med en spak (fig. 9.A):

- 5/6 växlar för reglering av fart framåt.
- 2 växlar för reglering av backningshastigheten.

### 5.10 BORSTENS RIKTNINGSSPAK

Borstens orientering regleras med

spaken (fig. 9.B) som gör att den kan lutas i önskad riktning.

Flytta spaken framåt eller bakåt i en av de 3 möjliga riktningarna för att luta borsten.

- **Spak framåt** = 15° åt höger.
- **Spak i mitten** = 0° ingen lutning.
- **Spak bakåt** = 15° åt vänster.

### 5.11 STRÅLKASTARBRYTARE

För att sätta på strålkastarna ska brytaren ställas i läget I (fig. 9.E).

- **Tända strålkastare** = brytare i läget I.

## 6. ANVÄNDNING AV MASKINEN

**VIKTIGT** *Säkerhetsföreskrifterna som ska följas under användningen av maskinen finns i kap 2. Respektera noggrant de här anvisningarna för att inte riskera allvarliga risker eller faror.*

### 6.1 FÖRBEREDANDE ARBETEN

Innan maskinen används, kontrollera att det finns bränsle och oljenivån. För information om försiktighetsåtgärder och hur du fyller på bränsle och olja (se avs. 7.2 och avs. 7.3).

Stödhjulen används för att reglera borstens avstånd från marken för att skydda den. Innan maskinen används ska stödhjulen regleras på följande sätt:

1. Lossa låset (fig. 11.A).
2. Dra ut stiftet (fig. 11.B).
3. Lyft/sänk stödhjulen (fig. 11.C).
4. Sätt in stiftet igen.
5. Sätt in låset.

1. Lossa vridhandtaget på sidan (fig. 11.D).
2. Vrid det övre vridhandtaget (fig. 11.E) medurs/moturs för att lyfta/sänka stödhjulen.
3. Fäst vridhandtaget på sidan (fig. 11.D).

### 6.2 SÄKERHETSFÖRESKRIFTER

Du måste känna till dessa föreskrifter innan du fortsätter. Utför även följande säkerhetskontroller och se till att resultaten motsvarar informationen i tabellerna.

 **Utför alltid säkerhetskontroller innan användningen.**

#### 6.2.1 Allmän kontroll

Föremål	Resultat
Bränslesystem och anslutningar.	Ingen läcka.
Elkablar.	Isoleringen är hel. Inga mekaniska skador.
Oljekretsen.	Ingen läcka. Inga skador.
Provkörning	Ingen onormal vibration. Inget onormalt ljud.

#### 6.2.2 Funktionstest av dragkraften och borsten

Åtgärd	Resultat
Starta maskinen (avs. 6.3)	Hjulen och borsten ska stå still.
<b>Funktionstest av dragkraften</b>	
Tryck på körreglaget (fig. 9.D).	Hjulen sätter maskinen i rörelse framåt.
Släpp körreglaget (fig. 9.D)	Hjulen stannar upp.
<b>Funktionstest av borsten</b>	
Tryck på borstens reglage (fig. 9.C).	Borsten börjar att rotera.
Släpp borstens reglage.	Borsten stannar upp
<b>Funktionstest av borsten och hjulen</b>	
Håll ner borstens reglage (fig. 9.C) och tryck på körreglaget (fig. 9.D).	Borsten roterar och hjulen sätter maskinen i rörelse framåt.
Släpp körreglaget (fig. 9.D).	Hjulen stannar upp och borsten fortsätter att rotera.
Släpp borstens reglage (fig. 9.C).	Borsten stannar upp.

 **Om något resultat inte motsvarar anvisningarna i de följande tabellerna ska maskinen inte användas! Lämna in maskinen till ett servicecenter för kontroll av fallet och reparation.**

### 6.3 START/ARBETE

1. Placera strömbrytaren på ON (fig. 10.A).

#### 6.3.1 Kallstart

1. Ställ gasreglaget på fullgas (fig. 10.B).
2. Koppla choken (fig. 10.C).
3. Tryck på flödarens reglage (fig. 10.D) två eller tre gånger. Se till att hålet är täckt av fingret när reglaget trycks in.
4. Starta det elektriska reglaget (avs. 6.3.4) eller det manuella (avs. 6.3.3).
5. Koppla från choken (fig. 10.C).

**VIKTIGT** *Vänta några minuter så att oljan värms upp innan maskinen används.*

#### 6.3.2 Varmstart

1. Ställ gasreglaget på fullgas (fig. 10.B).
2. Kontrollera att choken är frånkopplad (fig. 10.C).

3. Starta med det manuella eller elektriska reglaget (se nedan).

**VIKTIGT** Tryck inte på flödaren vid en varmstart.

### 6.3.3 Manuell start

För att starta motorn manuellt, dra långsamt handtaget (fig. 10.E) utåt tills det börjar att ta emot. Dra nu med kraft och håll i handtaget när det släpps tillbaka. Upprepa åtgärden tills motorn startats.

**ANMÄRKNING** Utför inte mer än 3/4 försök så att motorn inte dränks. Kontrollera de möjliga orsakerna till varför maskinen inte startas i "Felsökningstabellen".

### 6.3.4 Elektrisk start

**⚠** Se till att kraftanläggningen är jordad och har en jordfelsbrytare.

1. Sätt in elkabelns kontakt (fig. 10.K) i ett strömuttag på 230V.
2. Tryck på startknappen för att starta motorn.
3. När motorn startats, avlägsna kontakten från strömuttaget.

### 6.3.5 Arbete

För att arbeta med maskinen, gör så här:

- Ställ in borsten (fig. 1.G) i önskad riktning med motsvarande reglage .
- Ställ in hastigheten i funktion till området och mängden material som ska borstas upp.
- Tryck på borstens reglage (fig. 9.C) för att aktivera borstens rotation.
- Tryck på körreglaget (fig. 9.D) för att aktivera dragkraften.

**ANMÄRKNING** Använd alltid motorn på max. varvtal när maskinen används.

### 6.3.6 Styrning

Styrningen görs genom att rikta maskinerna i önskad riktning.

### 6.3.7 Växling

Växlingen görs när maskinen står still.

För att växla, gör så här:

- Stanna maskinen och släpp körreglaget (fig. 12.D) och borstes reglage (fig. 12.C).
- Flytta växelspaken i önskat läge (fig. 12.A).
- Börja om det normala arbetet.

**VIKTIGT** Växlingen med maskinen i rörelse leder till skador på transmissionssystemet.

## 6.4 STOPP

För att stanna maskinen, släpp borstens reglage (fig. 9.C) och körreglaget (fig. 9.D). För att släcka maskinen, ställ strömbrytaren på OFF (fig. 10.A).

**⚠** Försök inte att släcka maskinen med hjälp av chokereglaget. Den här åtgärden kan skada motorn.

**⚠** Motorn kan bli mycket varm direkt efter att den stängts av. Vidrör inte ljuddämparen och närliggande delar. Det finns för fara för brännskador.

## 6.5 REKOMMENDATIONER FÖR ANVÄNDNING

Den här maskinen kan användas för att borsta olika typer av material i olika arbetsområden.

### Anvisningar för alla typer av mark

- Anpassa alltid körhastigheten och borstens hastighet till förhållandena och mängden material som ska sopas och reglera så att materialet sopas konstant.
- Se till att borsten inte trycks för hårt. För en passande sopning räcker ett 5-10 cm djup på borsten för de flesta arbetsuppgifterna.
- Sänk motorns varvtal innan den stängs av.

### Stora områden

- På ojämn eller grov mark ska hastigheten sänkas för att undvika att borsten hoppar eller skadas.
- Borsta och skapa en korridor i mitten för att dela upp området i 2 delar och borsta sedan de återstående områdena. Detta minskar belastningen på borsten.

### Snö

- Snöröjningen är effektivare vid nyfallen snö. Upprepa i områden som redan röjts för att avlägsna snörester.
- Slunga om möjligt iväg snön i vindens riktning. Kontrollera avståndet och riktningen på den utslungade snön.
- Sänk motorns varvtal innan den stängs av.

### Smuts och grus

- För att minska mängden damm som tas upp under borstningen ska borsten arbeta på låg hastighet. Arbeta om möjligt under fuktiga eller molniga dagar eller efter att det har regnat.

- På grusig mark, ställ in höjden på borsten så att stenar vidrörs lätt för att undvika att de kan slungas och orsaka möjliga skador.

### Tunga avfall

- Minska körhastigheten och arbeta utan att använda maskinens totala arbetsbredd.

## 6.6 EFTER ANVÄNDNING

- Gör rent (avs. 7.4).
- Flytta samtliga reglage fram och tillbaka flera gånger.
- Kontrollera att choken har kopplats.
- Kontrollera att det inte finns lösa eller skadade delar. Byt ut skadade komponenter om det krävs och dra eventuellt åt lösa skruvar och bultar.

 **Täck inte över maskinen när motor och ljuddämpare fortfarande är varma.**

## 7. UNDERHÅLL

### 7.1 ALLMÄN INFORMATION

**VIKTIGT** Säkerhetsföreskrifterna som ska följas under användningen av maskinen finns i avs. 2.4. Respektera noggrant de här anvisningarna för att inte riskera allvarliga risker eller faror.

 **Alla kontroller och underhåll ska utföras när maskinen står still och med släckt motor. Avlägsna nyckeln och läs motsvarande instruktioner innan du börjar någon som helst rengöring eller underhåll.**

 **Bär lämpliga kläder, handskar och glasögon innan du utför några som helst underhåll.**

- Intervaller och typer av åtgärder anges i "Underhållstabellen". Tabellen har som uppgift att hjälpa dig med att upprätthålla din maskins effektivitet och säkerhet. Den omfattar de huvudsakliga åtgärderna och de förutsedda intervallerna. Utför motsvarande åtgärd enligt den första tidsfristen som nås.
- En användning av icke originalreservdelar och tillbehör kan leda till en dålig funktion och äventyra maskinens säkerhet. Tillverkaren avsägar sig allt ansvar vid material- eller kroppsskador som orsakas av de här produkterna.

- Originalreservdelar tillhandahålls av serviceverkstaden och auktoriserade återförsäljare.

**VIKTIGT** *Samtliga underhållsarbeten och regleringar som inte beskrivs i den här handboken ska utföras av din återförsäljare eller auktoriserad servicecenter.*

### 7.2 PÅFYLNING AV BRÄNSLE

För att fylla på bränsle:

1. Skruva loss tanklocket och och ta bort det (fig. 10.F).
2. Sätt i tratten (fig. 10.G).
3. Fyll på bränsle och avlägsna tratten (fig. 10.G).
4. Dra åt tanklocket ordentligt efter påfyllningen och torka upp eventuellt spill (fig. 10.F).

**ANMÄRKNING** *Fyll inte på bränsletanken ända upp till kanten.*

**ANMÄRKNING** *Använd endast bränslet som anges i tabellen över tekniska specifikationer. Använd inte andra typer av bränsle. Det går att använda ekologiska bränsle som alkylatbensin. Den här bensinens sammansättning har en lägre påverkan på personer och miljö. Det finns inga negativa effekter som är kopplade till dessa. I handeln finns det emellertid typer av alkylatbensin som vi inte kan ge exakta användningsuppgifter om. För ytterligare information rekommenderar vi att du läser igenom instruktionerna och specifikationerna som tillhandahålls av alkylatbensinens tillverkare.*

**ANMÄRKNING** *Bränslet är en färskvara och ska inte förbli i tanken under en period som överstiger 30 dagar. Innan maskinen ställs undan under en längre period ska tanken fyllas på med en tillräcklig mängd bränsle som räcker för det sista arbetet (kap. 8).*

### 7.3 KONTROLL/PÅFYLNING AV MOTOROLJA

 **Kontrollera oljenivån innan varje användning.**

**ANMÄRKNING** *Maskinen levereras utan motorolja.*

#### 7.3.1 Kontroll/påfyllning

Förfarande:

- Ställ maskinen på jämn yta inför kontrollen.
- Gör rent runt mätstickan. Skruva loss och dra ut den. Gör rent mätstickan (fig. 10.H).
- Sätt i mätstickan i botten utan att dra åt .

- Dra ut den igen. Kontrollera oljenivån.
- Fyll på med hjälp av förlängningsslangen (fig. 3.E) om nivån är under markeringen "MAX" (fig. 12)
- För ett korrekt byte, se avs. 7.3.2

**⚠ Fyll inte på för mycket eftersom det kan orsaka en överhettning av motorn. Om nivån överstiger "MAX", töm tills rätt nivå uppnås.**

**ANMÄRKNING** För korrekt typ av olja, se "Tabell över tekniska specifikationer".

### 7.3.2 Byte

**⚠ Motoroljan kan vara mycket varm om den töms ut direkt efter att motorn har stängts av. Låt motorn svalna i några minuter innan oljan töms ut.**

Byt motoroljan i de intervaller som anges i "Underhållstabellen". Byt olja oftare om motorn arbetar i svåra förhållanden.

Gör så här:

1. Placera maskinen på ett plant underlag.
2. Placera en behållare vid utloppsroret.
3. Avlägsna påfyllningspluggen (fig. 10.H).
4. Avlägsna avtappningspluggen (fig. 10.I).
5. Samla upp oljan i behållaren.
6. Skruva tillbaka oljeavtappningspluggen.
7. Torka upp eventuellt oljespill.
8. Fyll på ny olja. För information om mängden olja, se "**Tabell över tekniska specifikationer**".
9. Vid varje påfyllning ska motorn startas och gå i minst 30 sekunder.
10. Kontrollera att det inte läcker olja.
11. Släck motorn. Vänta i 30 sekunder och kontrollera oljenivån igen. Se även "kontroll/påfyllning" (avs. 7.3.1).

**VIKTIGT** Överlämna oljan för deponering i enlighet med gällande lokala lagstiftningar.

### 7.4 RENGÖRING

**⚠ Gör rent maskinen när den är avstängd. Försök inte att ta bort material som sitter fast i borsten utan att du först har:**

- **Släppt borstens reglage och körreglaget.**
- **Stängt av motorn.**

Gör alltid rent maskinen efter användningen.

Följ följande rengöringsinstruktioner:

- Gör rent motorn med en borste och/eller tryckluft.
- Spruta inte vatten direkt på motorn.
- Efter en rengöring med vatten ska maskinen och borsten startas för att

avlägsna vatten som i annat fall kan tränga in i lagren och orsaka skador.

**VIKTIGT** Använd aldrig högtrycksvatten. Detta kan skada de elektriska komponenterna.

### 7.5 TÄNDSTIFT

För arbeten på tändstiftet, kontakta en auktoriserad återförsäljare eller ett servicecenter. Se underhållstabellen och felsökningstabellen för information om åtgärder på tändstiftet.

### 7.6 FÖRGASARE

Förgasaren är fabriksinställd av tillverkaren. Se felsökningstabellen för att kontrollera när en åtgärd krävs på förgasaren (kap. 12).

### 7.7 RENGÖRING AV LUFTFILTRET

1. Skruva loss vridhandtaget på filtrets lock (fig. 13.A) och ta bort locket (fig. 13.B).
2. Skruva loss vridhandtaget (fig. 13.C) och avlägsna filtret (fig. 13.D).
3. Gör rent filtret med tryckluft invändigt och utvändigt.
4. Kontrollera att filtret inte skadats och byt i så fall ut det.
5. Montera tillbaka i sekvensen filtret (fig. 13.D), vridhandtaget (fig. 13.C), locket (fig. 13.B) och vridhandtaget (fig. 13.A).

### 7.8 MUTTRAR OCH FÄSTSKRUVAR

- Se till att muttrar och skruvar är åtdragna för att alltid ha en maskin med säkra funktionsförhållanden.

## 8. FÖRVARING

När maskinen ska ställas undan i över 30 dagar:

1. Byt ut motoroljan om det inte har gjorts under de föregående tre månaderna.
2. Gör noggrant rent maskinen.
3. Kontrollera att maskinen inte har några skador. Reparera vid behov.
4. Om lacken är skadad ska den retuscheras för att undvika rost.
5. Skydda de metallytor som utsätts för rostangrepp.
6. Förvara helst maskinen inomhus.
7. Undvik att placera tunga laster ovanpå borsten och borstens skyddskåpa. Vikten kan deformera borsten som sedan inte kan användas.

## 9. SERVICE OCH REPARATIONER

Den här handboken ger alla nödvändiga anvisningar gällande maskinens tillstånd och för ett korrekt grundläggande underhåll som kan utföras av användaren. Allt justerings- och underhållsarbete som inte beskrivs i denna bruksanvisning ska utföras hos din återförsäljare eller en specialiserad serviceverkstad som har tillräckligt med kännedom och nödvändiga verktyg för att utföra ett korrekt arbete och genom att bibehålla maskinens ursprungliga säkerhet och tillstånd. Ingrepp som utförs vid en olämplig struktur eller av ej kvalificerade personer medför att all slags garanti, tillverkarens förpliktelse eller ansvar upphör att gälla.

- Endast auktoriserade serviceverkstäder får utföra garantireparationer och -underhåll.
- Auktoriserade serviceverkstäder använder endast originalreservdelar. Originalreservdelar och tillbehör har utvecklats speciellt för maskinerna.
- Icke-originalreservdelar och tillbehör är inte godkända och en användning av icke-originalreservdelar och tillbehör upphäver garantin.
- Det rekommenderas att överlämna maskinen en gång om året till en auktoriserad

serviceverkstad för underhåll, assistans och kontroll av säkerhetsanordningar.

## 10. GARANTITÄCKNING

Garantin täcker samtliga material- och fabriktionsfel. Användaren ska följa den bifogade bruksanvisningen noggrant.

Garantin täcker inte skador som orsakas av följande:

- Försummelse av att läsa bifogad bruksanvisning.
  - Slarv.
  - Felaktig eller otillåten användning eller montering.
  - Användning av icke-originalreservdelar.
  - Användning av tillbehör som inte levereras av eller inte är godkända av tillverkaren.
- Garantin täcker inte heller:
- Normalt slitage hos förbrukningsmaterial såsom drivremmar, matarskruvar, strålkastare, hjul, brytbultar och kablar.
  - Normalt slitage.
  - Motorer. De täcks av motortillverkarens garantier enligt de specificerade villkoren.

Köparen skyddas av nationell lagstiftning. Köparens rättigheter enligt nationell lagstiftning begränsas inte på något sätt av denna garanti.

## 11. UNDERHÅLLSTABELL

Åtgärd	Intervall		Avsnitt
	Första gången	Därefter var	
<b>MASKIN</b>			
Kontroll av alla fastsättningar	-	Innan varje användning	7.7
Säkerhetskontroller/kontroll av reglage	-	Innan varje användning	6.2
Allmän rengöring och kontroll	-	Efter varje användning	7.4
<b>MOTOR</b>			
Rengöring av tändstiftet	-	25:e timma/efter varje säsong	***
Byte av tändstift	-	100:e timma/efter varje säsong	***
Kontroll/påfyllning av motoroljan	-	5:e timma/efter varje användning	7.3.1
Byte av motoroljan	5:e timma	50:e timma/efter varje säsong	7.3.2
Rengöring av förgasarens luftfilter	-	10:e timma/efter varje användning	7.4

\*\*\* Åtgärder som ska utföras av din återförsäljare eller ett auktoriserat servicecenter

## 12. FELSÖKNING

FEL	MÖJLIG ORSAK	ÅTGÄRD
1. Maskinen startar inte	Strömbrytare på OFF	Placera strömbrytaren på ON.
	Det finns inget bränsle	Fyll tanken med rent bränsle.
	Urkopplad choke.	Koppla choken.
	Flödaren har inte tryckts ner	Tryck ner flödaren
	Våt motor	Vänta några minuter innan start. Tryck inte på flödaren och koppla från choken.
	Skadat tändstift	Kontakta ett auktoriserat servicecenter.
	Gammalt bränsle	Kontakta ett auktoriserat servicecenter.
2. Effektförlust.	Vatten i bränslet	Kontakta ett auktoriserat servicecenter.
	Utslungning av för mycket material	Minska hastigheten
3. Motorn går på lägsta varvtal eller fungerar oregelbundet.	Tanklocket är smutsigt eller täckt med is eller snö.	Avlägsna smutset, isen eller snön ovanpå och runt tanklocket.
	Choken är kopplad.	Koppla från choken.
	Gammalt bränsle	Kontakta ett auktoriserat servicecenter.
	Vatten i bränslet	Kontakta ett auktoriserat servicecenter.
4. Överdrivna vibrationer	Förgasaren måste bytas	Kontakta ett auktoriserat servicecenter
	Lösa delar eller skadad borste.	Dra åt alla fästanordningar. Byt skadade delar på ett auktoriserat servicecenter.
5. Inget materialet slungas ut, eller långsam utslungning	Felplacerat handtag.	Se till att handtaget har fästs på sin plats.
	Borsten sitter fast.	Ta bort eventuellt avfall eller främmande föremål från borsten.
6. Dragkraften fungerar inte	Borsten står för långt bort från marken.	Ställ in höjden på stödhjulen.
	Kontrollkabeln för aktivering av dragkraften har inte reglerats riktigt.	Kontakta ett auktoriserat servicecenter.

Kontakta din återförsäljare om problemen kvarstår efter att beskrivna åtgärder har utförts.





## İÇİNDEKİLER

1. GENEL BİLGİLER.....	1
2. GÜVENLİK KURALLARI.....	2
2.4 Bakım, depoya kaldırma ve nakliye .....	3
3. MAKİNEYİ ÖĞRENMEK.....	3
3.1 Makinenin açıklaması ve amaçlanan kullanım.....	3
3.2 Güvenlik işaretleri.....	4
3.3 Tanıtma etiketi.....	4
3.4 Başlıca bileşenler .....	5
4. MONTAJ.....	5
4.1 Monte edilecek bileşenler .....	5
4.2 İlerletme kumanda kabloları ile fırçanın montajı .....	5
4.3 Sapın montajı .....	5
4.4 Vites kumandasının montajı .....	5
4.5 Fırça yön değiştirme kumandasının montajı .....	6
5. KONTROL KUMANDALARI.....	6
5.1 Açma kapama şalteri.....	6
5.2 Gaz kumandası .....	6
5.3 Jikle kumandası .....	6
5.4 Çalıştırmaya hazırlama düğmesi.....	6
5.5 Elle çalışma tutamağı .....	6
5.6 Elektrikli çalışma kumandası .....	6
5.7 İlerletme kumandası .....	6
5.8 Fırça kumandası.....	6
5.9 Vites değiştirme kolu.....	6
5.10 Fırça yönü kolu.....	6
5.11 Far anahtarları.....	7
6. MAKİNENİN KULLANIMI.....	7
6.1 Hazırlık işlemleri .....	7
6.2 Güvenlik kontrolleri.....	7
6.3 Başlatma / çalışma.....	7
6.4 Durdurma .....	8
6.5 Kullanımla ilgili tavsiyeler.....	8
6.6 Kullandıktan sonra.....	9
7. BAKIM .....	9
7.1 Genel Bilgiler.....	9
7.2 Yakıt doldurma .....	9
7.3 Motor yağının kontrolü / tamamlanması.....	10
7.4 Temizlik .....	10
7.5 Buji.....	10
7.6 Karbüratör .....	10
7.7 Hava filtresinin temizliği.....	10
7.8 Sabitleme somunları ve vidaları.....	11
8. DEPOYA KALDIRMA .....	11
9. SERVİS VE ONARIMLAR .....	11
10.GARANTİ KAPSAMI.....	11
11.BAKIM TABLOSU .....	11
12. SORUNLARIN BELİRLENMESİ .....	12

## 1. GENEL BİLGİLER

### 1.1 KILAVUZUN NASIL OKUNACAĞI

Bu kılavuz metninde güvenlik veya çalışma açısından özellikle önemli bilgilerin yer aldığı bazı paragraflar aşağıdaki ayrıma göre farklı şekilde vurgulanmıştır:

**NOT** veya **ÖNEMLİ** ibaresinin bulunduğu paragraflarda makinenin hasar görmemesi veya zarar meydana gelmemesi için belirtilen konuyla ilgili açıklamalar veya diğer öğeler verilir.

**⚠** simgesi bir tehlikeyi gösterir. Uyarılara uygun hareket edilmemesi, personelde veya üçüncü şahıslarda yaralanmalar ve/veya zararların meydana gelmesine neden olabilir.

.....  
 \* Gri noktali kenarlığa sahip çerçeveyle .....  
 \* vurgulanan paragraflar, bu kılavuzda .....  
 \* belgelenen tüm modellerde bulunmayan .....  
 \* isteğe bağlı özellikleri gösterirler.  
 \* Bu özelliğin elinizdeki modelde .....  
 \* olup olmadığını kontrol edin.  
 \*.....

“Ön”, “arka”, “sağ” ve “sol” ifadelerinin tamamında sürüş konumundaki operatörün yeri referans alınmıştır.

### 1.2 REFERANSLAR

#### 1.2.1 Şekiller

Bu kullanım kılavuzunda yer alan şekiller 1, 2, 3, gibi artan sayılarla numaralandırılmıştır. Şekillerde gösterilen bileşenler, A, B, C gibi ilerleyen harflerle işaretlenmiştir. Şekil 2’de C bileşeninden söz edileceği zaman şu ifade şekli kullanılmaktadır: “Bkz. Şek. 2.C” veya basitçe “(Şek. 2.C)”. Şekiller yalnızca gösterge niteliğindedir. Gerçek parçalar şekillerde betimlenenlere göre farklılık gösterebilir.

#### 1.2.2 Bölümler

Kılavuz bölümlere ve paragraflara ayrılmıştır. “2.1 Eğitim” paragrafının başlığı, “2. Güvenlik kuralları” başlığının alt başlığıdır. Bölümlere veya paragraflara yapılan başvurular, Böl veya Par. kısaltmasının ardından ilgili rakamla gösterilir. Örnek: “Böl. 2” veya “Par. 2.1”.

## 2. GÜVENLİK KURALLARI

### 2.1 EĞİTİM

**⚠ Makineyi kullanmadan önce talimatları dikkatlice okuyun.**

**⚠ Kumandaları ve makinenin uygun kullanımını iyi öğrenin. Motoru hızlı bir şekilde durdurmayı öğrenin. Uyarılara ve talimatlara uygun hareket edilmemesi yangınlara ve/veya ağır yaralanmalara yol açabilir. Tüm uyarı ve talimatları ilerde başvurmak üzere saklayın.**

- Çocukların veya kullanım talimatlarını yeterli derecede bilmeyen kişilerin makineyi kullanmasına asla izin vermeyin. Yerel kanunlar kullanıcı için minimum bir yaş sınırı tespit edilebilir.
- Kullanıcı yorgun olduğunda, kendini kötü hissettiğinde veya ilaç, uyuşturucu, alkol veya refleks ve dikkat yeteneklerine zararlı maddeler aldığı anda makineyi asla kullanmayın.
- Başka kişilere veya onların mallarına gelebilecek kazalardan ve beklenmedik olaylardan operatörün veya kullanıcının sorumlu olduğunu unutmayın. Üzerinde çalışılacak arazide, özellikle eğimlerde, engebeli, kaygan veya dengesiz arazide bulunan potansiyel riskleri değerlendirme ile gerek kendisinin, gerekse başkalarının güvenliğini sorumluluğu kullanıcıya aittir.

### 2.2 HAZIRLIK İŞLEMLERİ

#### **Kişisel koruyucu donanımlar (KKD)**

- Uygun giysiler giymeden fırcalama makinesini kesinlikle kullanmayın.
- Kaygan yüzeyde iyi tutunma sağlayan ayakkabılar giyin.
- Kullanım, bakım veya onarım işlemleri sırasında daima koruyucu gözlük veya siperlik takın. Motor tertibatlı makinelerin çalışması sırasında gözlere yabancı cisimler gelebilir.
- Gürültüye geçirmez kulaklık takın.

#### **Çalışma alanı / Makine**

- Temizlik yapılacak bölgeyi iyi kontrol edin ve örneğin kapı paspasları, kızaklar, masalar, sıralar gibi bariz yabancı cisimleri kaldırın.
- Motoru çalıştırmadan önce, hareketli aksamı harekete geçiren tüm kumandaların kapalı olduğunu kontrol edin.

#### **İçten yanmalı motorlar: yakıt**

- Uyarı: yakıt son derece yanıcıdır. Dikkatle kullanın!

- Yakıtı daima uygun kaplarda saklayın.
- Yakıt doldurma veya tamamlama işlemlerini bir huni kullanarak, yalnızca açık alanda yapın ve bu işlemler sırasında kesinlikle sigara içmeyin.
- Yakıt doldurma işlemini motoru çalıştırmadan önce yapın. Motor çalışır halde veya henüz sıcakken depo kapağını açmayın veya yakıt doldurmayın.
- Yakıt dışarı taşarsa, motoru çalıştırmayın, makineyi yakıtın döküldüğü yerden uzaklaştırın ve makine veya zemine dökülen tüm yakıt artıklarını derhal temizleyin.
- Yakıt deposu ile kapları için kapaklarını iyice sıkın.
- Yakıtın giysilere bulaşmasını engelleyin ve bu durumda motoru çalıştırmadan önce giysileri değiştirin.

### 2.3 KULLANIM ESNASINDA

#### **Çalışma Alanı**

- Makineyi patlama riski, yanıcı sıvı, gaz veya tozların bulunduğu ortamlarda kullanmayın. Elektrik kontakları veya mekanik sürtünmeler sonucu tozların veya buharların tutuşmasına neden olabilecek kıvılcımlar meydana gelebilir.
- Motoru, tehlikeli karbon monoksit dumanlarının birikebileceği kapalı yerlerde çalıştırmayın. Çalıştırma işlemleri açık havada veya iyice havalandırılan bir yerde yapılmalıdır. Tahliye edilen gazların toksik olduklarını hiç unutmayın.
- Sadece gün ışığında veya yeterli yapay ışık ile ve iyi görünürlük koşulları altında çalışın.
- Yetişkinleri, çocukları ve hayvanları çalışma alanından uzaklaştırın. Çocukların başka bir yetişkin tarafından gözetim altında tutulması gerekir.
- Stabilize patikalar, kaldırma veya caddelerde makineyi kullanırken veya buralardan geçerken özellikle dikkat edin. Gizli tehlikelere dikkat edin.
- Makinenin caddeye yakın kullanılması halinde trafiğe dikkat edin.

#### **Davranış Şekilleri**

- Fırçayı rüzgâra veya kişilere, hayvanlara, taşıtlara, yerleşim yerlerine ve fırcalanan malzemelerden zarar görebilecek diğer şeylere doğrultmayın. Hiç kimsenin makinenin önünde durmasına izin vermeyin.
- Makineyi kesinlikle kabinlerin, otomobillerin, pencerelerin, cam kabinlerin, vb. civarında fırçanın yönünü uygun şekilde ayarlamadan kesinlikle kullanmayın.
- Ellerinizi ve ayaklarınızı döner aksama yaklaştırmayın. Fırçanın koruma kapağını daima temiz tutun.
- Makinenin yabancı cisimlere çarpması veya anormal titreşimler gelmesi halinde, motoru kapatın, hareketli aksamın durmasını

bekleyin ve hasar görmediğinden emin olmak için makineyi dikkatle inceleyin.

Normalde titreşim, bir sorun olduğunun belirtisidir. Makineyi yeniden kullanmadan önce muhtemel hasarları onarın.

- Makineden uzaklaşmadan önce motoru kapatın ve tüm kumandaları kapalı konuma getirin.
- Onarım, temizlik, muayene, ayarlama gibi işlemleri yapmadan önce (kılavuzda aksine bir talimat verilmedikçe) motoru kapatın ve hareketli aksamın durmasını bekleyin. Elektrik motorunun kablolarını ayırın. (İsteğe bağlı)
- Motorun kullanım sırasında ısınan kısımlarına dokunmayın. Yanık riski mevcuttur.
- Makineyi kaygan yüzeylerde yüksek hızlarda kullanmayın. Geri geri giderken dikkatli olun. Geri geri giderken harekete geçmeden önce ve hareket sırasında engel bulunmadığından emin olmak için arkanıza bakın.
- Makine taşınırken veya kullanılmadığında fırçayı devre dışı bırakın.
- Daima dengeli durumda olduğundan ve sapından sıkıca tuttuğunuzdan emin olun. Koşmayın, yürüyün.

#### **Kullanım sınırları**

- Makineyi eğimde yanlamasına kullanmayın. Daima yukarıdan aşağıya, ardından aşağıdan yukarıya doğru hareket edin. Eğimde yön değiştirirken dikkatli olun. Dik eğimlerden kaçının.
- Korumalar yetersizse veya güvenlik donanımları doğru şekilde yerleştirilmemişse, makineyi kullanmayın.
- Mevcut güvenlik sistemlerini devre dışı bırakmayın veya kurcalamayın.
- Motorun ayarlarını değiştirmeyin, yüksek devre çıkarmayın. Motor yüksek devirde çalıştırılırsa, kişilerde yaralanma riski artar.
- Çok yüksek hızlarda kullanarak makineye aşırı yüklenmeyin.
- Önce motoru kapatmadan ve hareketli aksamın durmasını beklemeden ellerinizi fırça koruma kapağının içine sokmayın.

#### **2.4 BAKIM, DEPOYA KALDIRMA VE NAKLİYE**

Düzenli bakım yapılması ve depoya düzgün şekilde kaldırılması makinenin güvenli halde kalmasını sağlar.

**⚠ Arızalı veya bozuk parçalar değiştirilmeli ve asla onarılmamalıdır. Sadece orijinal yedek parçalar kullanın: Orijinal olmayan ve/veya doğru şekilde monte edilmemiş yedek parçaların kullanımı makinenin emniyetini azaltır, kazalara veya kişisel yaralanmalara neden olabilir ve Üreticiyi her türlü sorumluluktan muaf kılar.**

#### **Bakım**

- Yakıt deposunu boşaltmak gerektiğinde, bu işlemi açık havada ve motor soğukken gerçekleştirin.
- Yangın riskini azaltmak için, yağ ve/veya yakıt kaçağı olmadığını düzenli olarak kontrol edin.

#### **Depoya kaldırma**

- Makine, yakıt buharlarının açık alev, kıvılcım veya ısı kaynaklarıyla temas edebileceği bir bina içinde depoya kaldırılacaksa, depoya yakıt bırakmayın.
- Makineyi kapalı ortamda depoya kaldırmadan önce, motoru soğumaya bırakın.
- Makine uzun süre kaldırılacaksa, önemli ayrıntılar için daima kullanma talimatlarına başvurun.

#### **Nakliye**

- Makinenin bir kamyon veya römorkta nakledilmesi gerekiyorsa, yeterli genişlik ve uzunlukta, dayanıklı bir erişim rampası kullanın.
- Makineyi motor kapalı haldeyken, yeterli sayıda kişiyle iterek yükleyin.
- Nakliye sırasında yakıt musluğunu (varsa) kapatın ve halat veya zincir kullanarak makineyi nakliye aracına sabitleyin.

#### **2.5 ÇEVREYİ KORUMA**

- Makinenin kullanımında çevrenin korunması önemli olmalı ve öncelik taşımalıdır, bu doğrultuda, medeni bir ortak yaşam ve yaşadığımız çevreye zarar verilmemesi ilkelere riayet edilmelidir.
- Komşularınız için bir rahatsızlık kaynağı olmaktan kaçının.
  - Ambalajların, yağların, yakıtın, filtrelerin, aşınmış parçaların veya çevreye zarar verebilecek herhangi bir parçanın imha edilmesinde yerel yönetmeliklere titizlikle uyun; bu atıklar çöpe atılmamalı, ayrıştırılmalı ve malzemelerin geri kazanımı için, özel toplama merkezlerine götürülmelidirler.
  - Hurdaya çıkarma durumunda, makineyi dışarıya terk etmeyin, yürürlükteki yerel yönetmelikler uyarınca bir toplama merkezine başvurun.

#### **3. MAKİNEYİ ÖĞRENMEK**

##### **3.1 MAKİNENİN AÇIKLAMASI VE AMAÇLANAN KULLANIM**

**Bu makine, bir fırçalama makinesidir.** Makine; koruma kapağıyla korunan, dönerek önündeki malzemeyi fırçalayan bir fırçayla

donatılmıştır. Firça, aynı zamanda makineye itme kuvveti de veren bir motor tarafından döndürülür. Makine, kumanda panelinde bulunan kumandalarla kullanılır. Operatör makinenin arkasında, sürüş konumunda, ayakta durarak, makineyi kullanabilir ve ana kumandaları işletebilir.

### 3.1.1 Öngörülen kullanım

Bu makine, kaldırımlar, bahçeler, taşıt geçiş yolları ve yer seviyesindeki diğer yüzeylerdeki döküntülerin fırçalanması, temizlenmesi ve giderilmesi için tasarlanmış ve imal edilmiştir. Fırçalama makinesi yalnızca yaprak, kar, toz, küçük çakıl ve küçük döküntüler gibi malzemelerin temizlenmesinde kullanılmalıdır.

### 3.1.2 Uygunsuz kullanım

Yukarıda belirtilenlerden farklı her türlü kullanım tehlikeli olabilir ve kişilere ve/veya eşyalara hasar verebilir. Aşağıda belirtilenler (örnek olarak, ancak sadece bunlarla sınırlı olmaksızın) uygunsuz kullanım olarak addedilir:

- Makinenin ev çatıları, garajlar, verandalar veya diğer yapılar ya da binalar gibi, zemin seviyesinden yukarıdaki yüzeylerde kullanılması.
- Yük çekilmesi veya itilmesi.
- Çocukların veya diğer yolcuların taşınması.

**ÖNEMLİ** Makinenin uygunsuz şekilde kullanılması, garantisinin geçersiz kalmasına ve İmalatçının sorumluluklarının ortadan kalkmasına yol açar ve kendisinde veya üçüncü şahıslarda meydana gelen her türlü zarar veya yaralanmadan doğan her türlü yükümlülük kullanıcıya ait olur.

### 3.1.3 Kullanıcı tipolojisi

Bu makine amatör operatörler tarafından kullanılmaya yöneliktir. Bu makine "hobi amaçlı kullanıma" yöneliktir.

**ÖNEMLİ** Makine tek bir operatör tarafından kullanılmalıdır.

## 3.2 GÜVENLİK İŞARETLERİ

Makine üzerinde çeşitli simgeler (Şek. 4) mevcuttur. Bunların işlevleri, makinenin gereken dikkat ve özenle kullanılması için uyması gereken davranış biçimlerini operatöre hatırlatmaktadır. Simgelerin anlamları:



**DİKKAT!**



**DİKKAT!** Makineyi kullanmadan önce talimatları okuyun.

**TEHLİKE!** Nesnelere fırlayabilir. Firçayı civardaki izleyenlere veya hayvanlara doğrultmayın.

**TEHLİKE!** Yetişkin, çocuk ve hayvanları çalışma alanında bulundurmayın.

**TEHLİKE!** El ve ayaklarınızı döner aksamdan uzak tutun.

**TEHLİKE!** Koruyucu kulaklık takın.

**TEHLİKE!** Koruyucu gözlük takın.

**TEHLİKE!** Motorlardan karbon monoksit açığa çıkar. Makineyi kapalı alanda ÇALIŞTIRMAYIN.

**TEHLİKE!** Yakıt parlayıcı ve patlayıcıdır. Yakıt doldurma işlemi yapmadan önce motoru durdurun ve soğumasını bekleyin.

**TEHLİKE!** Yangın veya patlama riski. Sigara içmeyin, açık alevle veya ısı kaynaklarıyla yaklaşmayın.

**ÖNEMLİ** Bozulan veya okunmaz hale gelen yapışkan etiketler değiştirilmelidir. Yeni etiketleri yetkili servis merkezinizden isteyin.

## 3.3 TANITMA ETİKETİ

Tanıtma etiketinde aşağıdaki bilgiler yer alır (Şek. 1):

1. İmalatçının adresi
2. Makine tipi
3. Ses gücü seviyesi
4. CE uygunluk işareti
5. Motor çalışma devri
6. Motor gücü
7. Motor silindiri hacmi
8. İmalat yılı
9. Seri numarası
10. Ürün kodu

Makinenin tanıtma bilgilerini, kapağın arkasında bulunan etikete ayrılmış kısma yazın.

**ÖNEMLİ** Ürün tanıtma etiketinde bulunan tanıtıcı adları kullanın.

**ÖNEMLİ** Yetkili ofisle her bağlantı kurduğunuzda tanıtıcı adları kullanın.

### 3.4 BAŞLICA BİLEŞENLER

Bu makine, aşağıdaki ana bileşenlerden meydana gelir (Şek. 1):

- A. Şasi
- B. Motor
- C. Yakıt deposu
- D. Sap
- E. Kumanda paneli
- F. Fırça koruma kapağı
- G. Fırça
- H. Küçük tekerler
- I. Teker
- J. Aksesuarlar için askı kancaları
- K. Farlar (isteğe bağlı)
- L. Elektrikle çalıştırma için fiş

### 4. MONTAJ

Depolama ve nakliyeyle ilgili amaçlardan ötürü makinenin bazı bileşenleri fabrikada monte edilmemiştir, bunların ambalajlarından çıkarıldıktan sonra aşağıdaki talimatlara uygun şekilde monte edilmeleri gerekir.

**⚠ Ambalajın açılması ve montajın tamamlanması düz ve sağlam bir yüzey üzerinde gerçekleştirilmelidir, makinenin ve ambalajların hareket ettirilmeleri için yeterli derecede yer bulunmalıdır ve daima uygun aletler kullanılmalıdır. "MONTAJ" bölümünde verilen talimatları sonuna kadar uygulamadan makineyi kullanmayın.**

**ÖNEMLİ** Makine, motor yağı ve yakıt konulmadan temin edilir.

#### 4.1 MONTE EDİLECEK BİLEŞENLER

Ambalajın içinde, aşağıdaki tabloda verilen monte edilecek bileşenler (Şek. 3) bulunur:

Poz.	Açıklama	Ad.
A	Çubukları ve kabloları monteli halde sap	1
B	Sap montaj vidaları	4
C	Sap montaj civataları	4
D	Huni	1
E	Yağ uzatma borusu	1
F	Buji sökme anahtarı	1
G	Vida, civata ve somunlar	1

##### 4.1.1 Ambalajdan çıkarma

1. Ambalajı, bileşenleri kaybetmemeye dikkat ederek, özenle açın.
2. Kutunun içinde bulunan, bu kılavuzun da içinde bulunduğu belgelere başvurun.

3. Monte edilmemiş bileşenlerin tümünü kutudan çıkarın.
4. Makineyi kutudan çıkarın.
5. Kutuyu ve ambalaj malzemelerini bulduğunuz yerdeki yasalara uygun şekilde bertaraf edin.

#### 4.2 İLERLETME KUMANDA KABLOLARI İLE FIRÇANIN MONTAJI

Kablo kancasını kendi deliğine geçirin (Şek. 5).

**NOT** Kablolar kumanda paneline monte edilmiş haldedir.

#### 4.3 SAPIN MONTAJI

Sap, kumanda paneli monte edilmiş halde teslim edilir. Sapı makineye monte etmeye yarayan vidalar, vites kumandası sabitleme vidaları ile fırça yön değiştirme kumandasını sabitlemeye yarayan vida ve somunlar, makinenin ambalajında bulunan ayrı bir paket içinde gönderilir. Aşağıdaki gibi monte edin:

1. Sapın iki borusunun ucunu (Şek. 6.A) desteğe (Şek. 6.B) oturtun.

Ara parçaları (Şek. 6.C) yerleştirin ve doğru çapı hesaba katarak bunları deliklerle hizalayın (küçük girinti dışarı doğru, büyük girinti içeri doğru).

2. Vidaları deliklere geçirip, somunlarla sıkın.

##### 4.3.1 Kolların tutamaklarının montajı

1. Her bir tutamağı vites değiştirme kolunun dışı çubuğuna (Şek. 9.A) ve fırça yön değiştirme kolunun dışı çubuğuna (Şek. 9.B) vidalayın.
2. Tespit somununu sonuna kadar sıkın.

#### 4.4 VİTES KUMANDASININ MONTAJI

1. Monteli haldeki rondelayı (Şek. 7.B) ve çatal pimi (Şek. 7.C) vites kumandasının mafsalından (Şek. 7.A) çıkarın.
2. Vites kumandasının mafsalını (Şek. 7.A) şanzımana bağlamak için manivelenin deliğine (Şek. 7.D) geçirin.
3. Rondela (Şek. 7.B) ile çatal pimi (Şek. 7.C) sabitleyin.

#### 4.5 FIRÇA YÖN DEĞİŞTİRME

## KUMANDASININ MONTAJI

1. Monteli haldeki somunu (Şek. 8.B) , fırça yön değiştirme kumandasının mafsalından (Şek. 8.A) çıkarın.
2. Fırça yön değiştirme kumandasının mafsalını (Şek. 8.A) manivelanın deliğine (Şek. 8.C) geçirin.
3. Somunu (Şek. 8.B) sıkın.

## 5. KONTROL KUMANDALARI

### 5.1 AÇMA KAPAMA ŞALTERİ

Motorun durdurulmasını veya çalıştırılmasını sağlar. Açma kapama şalterinin iki konumu vardır (Şek. 10.A):

1. Şalter OFF konumundayken - motor durur ve çalıştırmaz.
2. Şalter ON konumundayken - motor çalıştırılır, kullanılabilir.

### 5.2 GAZ KUMANDASI

Motor devrini ayarlar.

Plakada gösterilen konumlar şunlara karşılık gelir (Şek. 10.B):



**1. Tam devir.** Her zaman makineyi başlatmak için ve çalıştırma sırasında kullanılır



**2. En düşük devir.** Duraklama sırasında motor yeterince sıcak olduğunda kullanılır

### 5.3 JİKLE KUMANDASI

Soğuk motoru çalıştırmak için kullanılır. Jikle kumandasında iki konum mevcuttur (Şek. 10.C):



Sola çevrili - Jikle devrededir (soğuk çalıştırma için).

Sağa çevrili - Jikle devrede değildir (normal çalışma ve sıcak çalıştırma için).

### 5.4 ÇALIŞTIRMAYA HAZIRLAMA DÜĞMESİ

Çalıştırmaya hazırlama düğmesinin lastik kumandasına basıldığında, karbüratörün emme kolektörüne yakıt püskürtülerek, motorun soğukken çalıştırılması kolaylaştırılır (Şek. 10.D).

### 5.5 ELLE ÇALIŞTIRMA TUTAMAĞI

Motorun elle çalıştırılmasını sağlar (Şek. 10.E).

### 5.6 ELEKTRİKLİ ÇALIŞTIRMA KUMANDASI

Makine toprak hattına sahip üç kutuplu özel fişle (Şek. 10.K) elektrik şebekesine bağlı olduğunda motorun elektrikle (Şek. 10.J) elektrikle çalıştırılmasına olanak tanır.

### 5.7 İLERLETME KUMANDASI

Makinenin ilerletilmesini sağlar.

- Makineyi ilerletmek için, kumandayı (Şek. 9.D) tutamağa temas edene kadar aşağı bastırın.
- Bu kumanda bırakıldığında makinenin ilerlemesi durur ve manivela kendiliğinden başlangıç konumuna döner.
- İlerletme kumandası fırça kumandasıyla (Şek. 9.C) aynı anda bastırılırsa, bırakıldığında içeri girmiş halde kalır. Yalnızca fırça kumandası (Şek. 9.C) da bırakıldığında devre dışı kalır (önceden hazırlığa sahip makinelerde).

### 5.8 FIRÇA KUMANDASI

Fırçanın dönüşünü başlatır veya durdurur.

- Fırçanın dönüşünü başlatmak için, kumandayı (Şek. 9.C) tutamağa temas edene kadar aşağı bastırın.
- Fırça kumandası tek başına devreye sokulursa, bu kumanda bırakıldığında fırçanın dönüşü durur ve manivela kendiliğinden başlangıç konumuna döner.

### 5.9 VİTES DEĞİŞTİRME KOLU

Bu makinede bir kolla kullanılabilen vites sistemi mevcuttur (Şek. 9.A):

- İleri yöndeki hızın ayarlanmasını sağlayan 5/6 vites vardır.
- Geri yöndeki hızın ayarlanmasını sağlayan 2 vites vardır.

### 5.10 FIRÇA YÖNÜ KOLU

Fırçanın yönü, istediğiniz yöne yatırılmasını sağlayan bir kolla (Şek. 9.B) ayarlanır. Fırçayı yatırmak için kolun 3 konumda ileri veya geri hareket ettirebilirsiniz.

- **Kol ileride** = 15° sağa.
- **Kol ortada** = 0° yatıklık yoktur.
- **Kol geride** = 15° sola.

## 5.11 FAR ANAHTARLARI

Farları açmak için anahtarı I konumuna getirin (Şek. 9.E).

- **Farlar açık** = Anahtar I konumunda.

## 6. MAKİNENİN KULLANIMI

**ÖNEMLİ** *Makine kullanılırken uyulacak güvenlik kuralları Böl. 2'de açıklanmıştır. Ciddi riskler veya tehlikelerle karşılaşmamak için bu talimatlara titizlikle uyun.*

### 6.1 HAZIRLIK İŞLEMLERİ

Makineyi kullanmadan önce yakıt bulunup bulunmadığını ve yağ seviyesini kontrol edin. Yakıt doldurma ve yağ tamamlama şekilleri ve önlemleri için (bkz. Par. 7.2 ve Par. 7.3).

Küçük tekerler, koruma amaçlı olarak fırçanın zemine olan mesafesini ayarlamakla görevlidirler. Makineyi kullanmadan önce küçük tekerleri aşağıda belirtilen şekilde ayarlayın:

1. Emniyeti (Şek. 11.A) çıkarın.
2. Pimi (Şek. 11.B) çıkarın.
3. Küçük tekerleri (Şek. 11.C) yükseltin / alçaltın.
4. Pimi yerine takın.
5. Emniyeti takın.

1. Yandaki vidayı (Şek. 11.D) sökün.
2. Küçük tekerleri kaldırmak / indirmek için üst vidayı (Şek. 11.E) saat yönünde / saat yönünün tersine döndürün.
3. Yandaki vidayı (Şek. 11.D) sıkın.

### 6.2 GÜVENLİK KONTROLLERİ

Devam etmeden önce içindekileri öğrendiğinizden emin olun. Ayrıca aşağıdaki güvenlik kontrollerini yapıp, sonuçların tablolarında belirtilenlere uygun olduğundan emin olun.

**!** ***Kullanmadan önce daima güvenlik kontrollerini yapın.***

#### 6.2.1 Genel kontrol

Aksam	Sonuç
Yakıt tesisatı ve bağlantıları.	Kaçak yok.

Elektrik kabloları.	Bütün izolasyon sağlam. Mekanik hasar yok.
Yağ devresi	Kaçak yok. Hasar yok.
Test sürüşü	Anormal titreşim yok. Anormal ses yok.

### 6.2.2 Çekiş ve fırça çalışma testi

İşlem	Sonuç
Makineyi çalıştırın (Par. 6.3)	Tekerler ile fırça durur halde olmalıdır.
<b>Çekiş çalışma testi</b>	
İlerletme kumandasına (Şek. 9.D) basın.	Tekerler makineyi ilerletir.
İlerletme kumandasını (Şek. 9.D) bırakın.	Tekerler durur.
<b>Fırça çalışma testi</b>	
Fırça kumandasına (Şek. 9.C) basın.	Fırça dönmeye başlar.
Fırça kumandasını bırakın.	Fırça durur.
<b>Fırça ve tekerler çalışma testi</b>	
Fırça kumandasını (Şek. 9.C) basılı tutarken, ilerletme kumandasına (Şek. 9.D) basın.	Fırça döner ve tekerler makineyi ilerletir.
İlerletme kumandasını (Şek. 9.D) bırakın.	Tekerler durur ve fırça dönmeye devam eder.
Fırça kumandasını (Şek. 9.C) bırakın.	Fırça durur.

**!** ***Elde ettiğiniz sonuçlardan herhangi biri aşağıda belirtilen tablolardakilerden farklıysa, makine kullanılmamalıdır! Durumun kontrol edilmesi ve onarılması için makineyi bir servis merkezine gönderin.***

### 6.3 BAŞLATMA / ÇALIŞMA

1. Açma kapama şalterini ON konumuna getirin (Şek. 10.A).

#### 6.3.1 Soğuk çalıştırma

1. Gaz kolunu tam devre getirin (Şek. 10.B).
2. Jikleyi devreye sokun (Şek. 10.C).
3. Çalıştırmaya hazırlama düğmesine (Şek. 10.D) iki veya üç kez basın. Bu kumandaya basarken deliği parmağınızla kapattığınızdan emin olun.
4. Elektrik kumandasıyla (Par. 6.3.4) veya elle çalıştırma kumandasıyla (Par. 6.3.3) çalıştırın.
5. Jikleyi devreden çıkarın (Şek. 10.C).

**ÖNEMLİ** *Makineyle çalışmaya başlamadan önce, yağın ısınması için birkaç dakika bekleyin.*

### 6.3.2 Sıcak çalıştırma

1. Gaz kolunu tam devre getirin (Şek. 10.B).
2. Jiklenin devre dışı olduğundan emin olun (Şek. 10.C).
3. Elektrikle veya elle çalıştırma kumandasıyla çalıştırın (aşağıya bakın).

**ÖNEMLİ** Sıcak çalıştırma yaparken çalıştırmaya hazırlık düğmesine basmayın.

### 6.3.3 Elle çalıştırma

Motoru elle çalıştırmak için, tutamağı (Şek. 10.E) belirli bir dirençle karşılaşana kadar yavaşça dışarı doğru çekin. Bu aşamada güçlü bir şekilde çekerek, kablo yerine girerken tutamağı yerine götürün. Motor çalışana kadar bu işlemi tekrarlayın.

**NOT** Motoru boğmamak için 3/4 kereden fazla denemeyin. "Sorun belirleme tablosunda" çalışmamasına neden olabilecek şeyleri kontrol edin.

### 6.3.4 Elektrikle çalıştırma

**⚠** Güç besleme tesisatında toprak bağlantısı ve devre kesici bulunduğundan emin olun.

1. Güç kablosunun fişini (Şek. 10.K) 230V elektrik prizine takın.
2. Motoru çalıştırmak için çalıştırma düğmesine basın.
3. Motor çalıştırıldıktan sonra fişi elektrik prizinden çekin.

### 6.3.5 Çalışma

Makineyle çalışmak için aşağıda açıklanan şekilde hareket edin:

- Özel kumandayı kullanarak fırçayı (Şek. 1.G) istediğiniz yöne ayarlayın.
- Güzergâhınıza ve fırçalanacak malzeme miktarına göre vitesi ayarlayın.
- Fırçanın dönüşünü başlatmak için fırça kumandasına (Şek. 9.C) basın.
- Çekişi başlatmak için ilerletme kumandasına (Şek. 9.D) basın.

**NOT** Makineyi kullanırken motoru daima tam devirde çalıştırın.

### 6.3.6 Manevra

Makineyi istediğiniz yöne çevirerek manevra yapabilirsiniz.

### 6.3.7 Vites değiştirme

Vites değiştirme işlemi makine durur haldeyken yapılır.

Vites değiştirmek için, aşağıda açıklanan şekilde hareket edin:

- İlerletme kumandası (Şek. 12.D) ile fırça kumandasını (Şek. 12.C) bırakarak makineyi durdurun.
- Vites kolunu istediğiniz konuma getirin (Şek. 12.A).
- Normal şekilde çalışmaya başlayın.

**ÖNEMLİ** Vitesin makine hareket halindeyken değiştirilmesi, şanzıman sisteminde hasara neden olur.

### 6.4 DURDURMA

Makineyi durdurmak için fırça kumandası (Şek. 9.C) ile ilerletme kumandasını (Şek. 9.D) bırakın. Makineyi kapatmak için açma kapama şalterini OFF konumuna getirin (Şek. 10.A).

**⚠** Makineyi jikle kumandasını kullanarak durdurmaya çalışmayın. Bu uygulama motorun zarar görmesine neden olabilir.

**⚠** Durdurulduktan hemen sonra motor sıcak olabilir. Susturucu veya civarındaki aksama dokunmayın. Yanma tehlikesi mevcuttur.

### 6.5 KULLANIMLA İLGİLİ TAVSİYELER

Bu makine, çeşitli çalışma alanlarında farklı tiplerde malzemeyi fırçalamak için kullanılabilir.

#### Tüm arazi tipleri için talimatlar

- İlerletme hızı ile fırça hızını, malzemenin sabit bir akışla fırçalanacağı şekilde, daima bulunduğunuz koşullara ve fırçalanacak malzeme miktarına uygun halde tutun.
- Fırçaya çok fazla baskı uygulamayın. Yeterli düzeyde fırçalama elde etmek için çoğu işlemde fırçanın derinliğinin 5-10 cm olması yeterlidir.
- Durdurmadan önce motorun devrini düşürün.

#### Geniş alanlar

- Düzensiz veya engebeli arazide fırçanın zıplamasını ve hasar görmesini önlemek için ilerleme hızını düşürün.



- Alanı 2 kısma bölecek şekilde ortada bir geçiş oluşturarak fırçalayın, ardından kalan alanları fırçalayın. Bu uygulama fırça üzerindeki iş yükünü azaltır.

### Kar

- Kar henüz yeni yağmışken çok dahi verimli şekilde kürenir. Kar artıklarını küremek için henüz temizlenmiş yerlerden tekrar geçin.
- Mümkünse, karı rüzgar yönünde küreyin. Kürenen karın mesafesini ve yönünü kontrol edin.
- Durdurmadan önce motorun devrini düşürün.

### Kirler ve çakıl

- Fırçalama sırasında kalkan toz miktarını azaltmak için fırçayı düşük hızda çalıştırın. Ayrıca, mümkünse nemli veya bulutlu günlerde ya da yağmur sonrasında çalışın.
- Çakıllı arazide fırça yüksekliğini taşların fırlayarak hasara neden olmasını önlemek amacıyla taşların hemen üzerinden geçecek şekilde ayarlayın.

### Ağır döküntü

- İlerleme hızını azaltın ve makinenin çalışma genişliğinin tamamını kullanmadan çalışın.

## 6.6 KULLANDIKTAN SONRA

- Temizlik yapın (Par. 7.4).
- Tüm kumandaları birkaç kez ileri ve geri hareket ettirin.
- Jiklenin devre dışı olduğundan emin olun.
- Gevşemiş veya hasar görmüş parçalar olup olmadığını kontrol edin. Gerekirse, hasar gören parçaları değiştirin, gevşemiş olabilecek vida, civata ve somunları sıkın.

**⚠ Motor ve susturucu hâlâ sıcakken makinenin üzerini örtmeyin.**

## 7. BAKIM

### 7.1 GENEL BİLGİLER

**ÖNEMLİ** Bakım işlemleri sırasında uyulacak güvenlik kuralları Par. 2.4'te açıklanmıştır. Ciddi riskler veya tehlikelerle karşılaşmamak için bu talimatlara titizlikle uyun.

**⚠ Tüm kontroller ile bakım işlemleri makine ve motor durur haldeyken yapılmalıdır. Anahtarları çıkarın ve herhangi bir temizlik veya bakım müdahalesine başlamadan önce ilgili talimatları okuyun.**

**⚠ Bakım yapmadan önce uygun giysiler giyin, eldiven ve gözlük takın.**

- Yapılacak işlemlerin sıklıkları ile türleri, "Bakım Tablosunda" özetlenmiştir. Bu tablo, makinenize verimli ve güvenli şekilde bakım yapmanıza yardımcı olma amacını taşır. Tabloda başlıca işlemler ile her birinin uygulanacağı zaman aralığı belirtilmiştir. İlgili işlemler ilk dolan süreye göre yapın.
- Orijinal olmayan yedek parça ve aksesuarların kullanılması, makinenin çalışması ve güvenliği üzerinde olumsuz etkilere yol açabilir. Bu ürünlerden kaynaklı hasarlar veya yaralanmalarda üretici hiçbir sorumluluğu kabul etmez.
- Orijinal yedek parçalar servis merkezlerinden veya yetkili satıcılardan temin edilebilir.

**ÖNEMLİ** Bu kılavuzda açıklanmayan her türlü bakım ve ayarlama işlemi Satıcınız veya Uzman Servis Merkezi tarafından yapılmalıdır.

### 7.2 YAKIT DOLDURMA

Yakıt doldurmak için:

1. Depo kapatma tapasını çevirerek açıp, çıkarın (Şek. 10.F).
2. Huniyi yerleştirin (Şek. 10.G).
3. Yakıt doldurup, huniyi çıkarın (Şek. 10.G).
4. Yakıt doldurma işlemi sona erdiğinde, yakıt tapasını iyice sıkın ve dışarı taşma varsa bunları temizleyin (Şek. 10.F).

**NOT** Yakıt deposunu ağızına kadar doldurmayın.

**NOT** Yalnızca teknik bilgiler tablosunda belirtilen yakıtı kullanın. Başka tip yakıt kullanmayın. Alklatlı benzinler gibi çevre açısından duyarlı yakıtları kullanabilirsiniz. Bu benzinin bileşimi insanlar ve çevre üzerinde daha az etki yapar. Kullanımıyla bağlantılı olumsuz etkiler bildirilmemiştir. Bununla birlikte, ticari olarak mevcut olan alklatlı benzin tiplerinde kullanımlarına ilişkin kesin bilgiler verilmemektedir. Daha fazla bilgi almak için alklatlı benzin üreticisi tarafından verilen talimatlara ve bilgilere başvurulması tavsiye edilir.

**NOT** Yakıt bozulabilir ve depoda 30 günden uzun süre kalmamalıdır. Uzun süre depoya kaldırmadan önce depoyu son kullanımınızla birlikte bitecek kadar yakıtla doldurun (Böl. 8).

### 7.3 MOTOR YAĞININ KONTROLÜ / TAMAMLANMASI

**⚠ Her kullanım öncesinde yağ seviyesini kontrol edin.**

**NOT** Makine kullanıcıya motor yağı konulmadan gönderilir.

### 7.3.1 Kontrol / tamamlama

Prosedür:

- Kontrol etmek için makineyi düz bir yere getirin.
- Kontrol çubuğunun çevresini temizleyin. Çevirerek çıkarın. Kontrol çubuğunu (Şek. 10.H) temizleyin.
- Kontrol çubuğunu çevirmeden yerine sonuna kadar sokun.
- Kontrol çubuğunu tekrar çıkarın. Yağ seviyesini kontrol edin.
- Seviye "MAX" işaretinin (Şek. 12) altındaysa, uzatma borusunu (Şek. 3.E) yağı tamamlayın.
- Doğru değiştirme prosedürü için bkz. Par. 7.3.2

**⚠ Çok fazla doldurmayın, bu durum motorun aşırı ısınmasına neden olabilir. "MAX" seviyesi aşılmışsa, doğru seviyeye gelene kadar tahliye edin.**

**NOT** Kullanılacak yağ tipi için "Teknik Bilgiler Tablosuna" bakın.

### 7.3.2 Değiştirme

**⚠ Motor durdurulduktan hemen sonra boşaltılırsa, motor yağı çok sıcak olabilir. Bu nedenle yağı boşaltmadan önce birkaç dakika motoru soğutun.**

Motor yağını "Bakım Tablosunda" belirtilen sıklıkta değiştirin. Motor zorlu şartlarda çalışmak zorundaydı, yağı daha sık değiştirin.

Aşağıda açıklanan şekilde hareket edin:

1. Makineyi düz bir zemine yerleştirin.
2. Tahliye borusunun altına bir toplama kabı yerleştirin.
3. Doldurma tapasını çıkarın (Şek. 10.H).
4. Tahliye tapasını çıkarın (Şek. 10.I).
5. Yağı kaptı toplayın.
6. Yağ tahliye tapasını çevirerek yerine takın.
7. Yağ artıkları varsa, bunları temizleyin.
8. Yeni yağı doldurun. Yağ miktarı için "Teknik Bilgiler Tablosuna" bakın.
9. Her doldurma işleminden sonra motoru çalıştırıp, en az 30 saniye bekleyin.
10. Yağ kaçağı olmadığından emin olun.
11. Motoru durdurun. 30 saniye bekleyip, ardından yağ seviyesini yeniden kontrol edin. Gerekirse, "Kontrol/Tamamlama" bölümüne bakın (Par. 7.3.1).

**ÖNEMLİ** Yağı, bulunduğunuz yerdeki yasalara uygun şekilde bertaraf edilmeye gönderin.

## 7.4 TEMİZLİK

**⚠ Temizlik işlemlerini makine kapalıyken yapın. Önce aşağıdakileri yapmadan sıkışmış olabilecek malzemeleri çıkarmaya kalkışmayın:**

- **Fırça ve ilerletme kumandalarını bırakın.**
- **Motoru durdurun.**

Kullandıktan sonra daima makineyi temizleyin. Temizlik sırasında aşağıdaki talimatlara dikkat edin:

- Motoru bir fırça ve/veya basınçlı havayla temizleyin.
- Doğrudan motorun üzerine su püskürtmeyin.
- Suyla temizlik yaptıktan sonra makineyi ve fırçayı çalıştırarak suyu giderin; aksi halde su rulmanlara nüfuz ederek hasara yol açabilir.

**ÖNEMLİ** Kesinlikle yüksek basınçlı su kullanmayın. Bu uygulama elektrikli bileşenlere zarar verebilir.

## 7.5 BUJİ

Bujyle ilgili işlemlerde Satıcınıza veya Yetkili Servis Merkezine başvurun. Bujyle ilgili süreler için bakım tablosuna ve sorun belirleme tablosuna başvurun.

## 7.6 KARBÜRATÖR

Karbüratör ayarı üretici tarafından önceden yapılmıştır. Karbüratöre ne zaman müdahale edilmesi gerektiğini belirlemek için sorun belirleme tablosuna başvurun (Böl. 12).

## 7.7 HAVA FİLTRESİNİN TEMİZLİĞİ

1. Filtre kapağının vidasını (Şek. 13.A) sökün ve kapağı çıkarın (Şek. 13.B).
2. Vidayı (Şek. 13.C) sökün ve filtreyi (Şek. 13.D) çıkarın.
3. Filtreyi, içine ve dışına basınçlı hava tutarak temizleyin.
4. Filtrede hasar olmadığından emin olun; hasar varsa, değiştirilmesi gerekir.
5. Filtre (Şek. 13.D), vida (Şek. 13.C), kapak (Şek. 13.B) ve vida (Şek. 13.A) sırasına uygun olarak geri monte edin.

## 7.8 SABİTLEME SOMUNLARI VE VIDALARI

- Makinenin her zaman güvenli çalışması şartlarında bulunduğundan emin olmak için, somunların ve vidaların sıkılmış olması gerekir.

## 8. DEPOYA KALDIRMA

Makinenin 30 günden uzun bir süre kaldırılması gerektiğinde:

1. Son üç ay içinde bu işlemi yapmadıysanız, motor yağını değiştirin.
2. Makineyi iyice temizleyin.
3. Makinede hasar olmadığından emin olun. Gerekirse, onarımları yapın.
4. Boyası hasar görmüşse, paslanmayı önlemek için rötuş yapın.
5. Pasa maruz kalan metal yüzeyleri koruyun.
6. Makineyi mümkünse kapalı bir ortamda depoya kaldırın.
7. Fırçanın ve fırça koruma kapağının üzerine ağır yükler koymaktan kaçının. Bu ağırlık fırçanın şeklini bozarak kullanılmaz hale getirebilir.

## 9. SERVİS VE ONARIMLAR

Bu kılavuzda makinenin kullanımı ve kullanıcı tarafından yapılabilecek doğru temel bakım için gereken talimatların tümü mevcuttur. Bu kılavuzda belirtilmeyen her türlü ayarlama ve bakım işlemi, Satıcınız veya makinenin orijinal güvenlik düzeyini koruyarak işin doğru gerçekleştirilmesi için gerekli bilgilere ve donanımlara sahip uzman bir merkez nezdinde gerçekleştirilmelidir. Uygun olmayan yerlerde veya nitelikli olmayan kişiler tarafından gerçekleştirilen işlemler, her türlü garantinin ve üreticinin her yükümlülüğünün ve sorumluluğunun geçersiz olmasına neden olur.

- Garanti kapsamındaki onarım ve bakım işlemleri yalnızca yetkili servis merkezleri tarafından yapılabilir.
- Yetkili servis merkezlerinde yalnızca orijinal yedek parça kullanılır. Bu yedek parça ve aksesuarlar özellikle bu makineler için geliştirilmiştir.
- Orijinal olmayan yedek parça ve aksesuarlar onaylı değildir ve orijinal olmayan yedek parça

ile aksesuarların kullanılması, garantinin geçersiz kalmasına neden olabilir.

- Bu makinenin güvenlik donanımlarının bakımı, servisi ve kontrolü için yılda bir kez yetkili servis merkezine götürülmesi tavsiye edilir.

## 10. GARANTİ KAPSAMI

Her türlü malzeme ve imalat kusuru garanti kapsamındadır. Ekli belgelerde verilen tüm talimatların kullanıcı tarafından dikkatle izlenmesi gerekmektedir.

Aşağıdakilerden kaynaklı hasarlar garanti kapsamı dışındadır:

- Ürünle birlikte gelen belgelere aşına olunmaması.
  - Dikkatsizlik.
  - Uygunsuz veya izin verilmeyen kullanma ve montaj işlemleri.
  - Orijinal olmayan yedek parçaların kullanılması.
  - Üretici tarafından temin edilmeyen veya onaylanmayan aksesuarların kullanılması.
- Ayrıca aşağıdakiler de garanti kapsamı dışındadır:
- Hareket aktarma kayışları, burgu, farlar, tekerler, güvenlik civataları ve kablolar gibi sarf malzemelerinin normal aşınması.
  - Normal yıpranma.
  - Motorlar. Bunlar, belirtilen şart ve koşullarda motor üreticisinin garantisini kapsamındadır.

Alıcı, kendi bulunduğu ülkedeki yasaların koruması altındadır. Alıcının kendi ülkesindeki yasalardan doğan hakları hiçbir şekilde bu garantiyle sınırlı değildir.

## 11. BAKIM TABLOSU

İşlem	Süresi		Paragraf
	İlk uygulama	Sonraki her uygulama	
<b>MAKİNE</b>			
Tüm sabitleme aparatlarının kontrolü	-	Her kullanım öncesinde	7.7
Güvenlik kontrolleri / Kumanda kontrolleri	-	Her kullanım öncesinde	6.2

\*\*\* Satıcınız veya Yetkili Servis Merkezi tarafından yapılması gereken işlemler

İşlem	Süresi		Paragraf
	İlk uygulama	Sonraki her uygulama	
Genel temizlik ve kontrol	-	Her kullanım sonunda	7.4
<b>MOTOR</b>			
Buji temizliği	-	25 saat / her mevsim sonunda	***
Bujinin değiştirilmesi	-	100 saat / her mevsim sonunda	***
Motor yağı seviye kontrolü/tamamlanması	-	5 saat / her kullanımdan sonra	7.3.1
Motor yağının değiştirilmesi	5 saat	50 saat / her mevsim sonunda	7.3.2
Karbüratör hava filtresinin temizliği	-	10 saat / her kullanımdan sonra	7.4

\*\*\* Satıcınız veya Yetkili Servis Merkezi tarafından yapılması gereken işlemler

## 12. SORUNLARIN BELİRLENMESİ

SORUN	OLASI NEDENİ	ÇÖZÜMÜ
1. Çalışmıyor	Açma kapama şalteri OFF konumunda.	Açma kapama şalterini ON konumuna getirin.
	Yakıt yok	Depoyu temiz ve saf yakıtla doldurun.
	Jikle devre dışı	Jikleyi devreye sokun.
	Çalıştırmaya hazırlık düğmesine basılmamış	Çalıştırmaya hazırlık düğmesine basın
	Motor boğulmuş	Çalıştırmadan önce birkaç dakika bekleyin. Çalıştırmaya hazırlık düğmesine basmayın ve jikleyi devre dışı bırakın.
	Buji hasar görmüş	Yetkili servis merkeziyle bağlantı kurun.
	Yakıt eski	Yetkili servis merkeziyle bağlantı kurun.
2. Güç kaybı.	Yakıtta su var	Yetkili servis merkeziyle bağlantı kurun.
	Çok fazla malzeme kaldırılıyor	Hızı düşürün
3. Motor en düşük devirde dönüyor veya düzensiz çalışıyor	Yakıt deposu tapası kirli veya buz ya da karla kaplı.	Depo tapasının üzerindeki ve çevresindeki kir, buz veya karı temizleyin.
	Jikle devrede	Jikleyi devreden çıkarın.
	Yakıt eski	Yetkili servis merkeziyle bağlantı kurun.
	Yakıtta su var	Yetkili servis merkeziyle bağlantı kurun.
4. Çok fazla titreşim	Yakıtın değiştirilmesi gerekli	Yetkili servis merkeziyle bağlantı kurun
	Parçalar veya fırça gevşemiş ya da hasar görmüş.	Tüm sabitleme aparatlarını sıkın. Hasar gören parçaları yetkili servis merkezinde değiştirin.
	Sap doğru yerleştirilmemiş.	Sapın yerine sabitlendiğinden emin olun.
5. Malzeme kaldırmada kayıp veya yavaşlama	Fırça sıkışmış.	Fırçadaki muhtemel döküntüleri ve yabancı cisimleri temizleyin.
	Fırça yerden çok uzakta.	Küçük tekerlerin yüksekliğini ayarlayın.
6. Çekiş çalışmıyor	Çekiş kumanda kablosu doğru ayarlanmamış.	Yetkili servis merkeziyle bağlantı kurun.

Belirtilen çözümleri uygulamanıza rağmen sorunlar devam ederse, Satıcınızla bağlantı kurun.

**DICHIARAZIONE CE DI CONFORMITÀ (Istruzioni Originali)**  
(Direttiva Macchine 2006/42/CE, Allegato II, parte A)

1. La Società: ST. S.p.A. – Via del Lavoro, 6 – 31033 Castelfranco Veneto (TV) – Italy
2. Dichiara sotto la propria responsabilità, che la macchina:

Spazzatrice

- |                         |  |
|-------------------------|--|
| a) Tipo / Modello Base: | <b>SWR 2604, SWR 2804, SWR 2604 S, SWR, 2604 S</b> |
| c) Numero di Serie:     | 23A**SWP000001 ÷ 99L**SWP999999                    |
| d) Motore:              | a scoppio  |

3. È conforme alle specifiche delle direttive:

- MD: 2006/42/EC
- EMCD: 2014/30/EU
- RoHS II : 2011/65/EU - 2015/863/EU
- OND: 2000/14/EC, ANNEX V - 2005/88/EC  
Lgs.262/2002, ANNEX V (Italy)

4. Riferimento alle Norme armonizzate:

EN ISO 12100:2010  
EN 55012:2007+A1  
EN 61000-6-1:2007  
EN IEC 63000:2018

- |   |          |
|---|----------|
| g) Livello di potenza sonora misurato:  | 96 dB(A) |
| h) Livello di potenza sonora garantito: | 99 dB(A) |
| i) Potenza installata:                  | 4,4 kW   |

- n) Persona autorizzata a costituire il Fascicolo Tecnico:

ST. S.p.A.  
Via del Lavoro, 6  
31033 Castelfranco Veneto (TV) - Italia

- o) Castelfranco Veneto, 01/05/2023

CEO Stiga Group

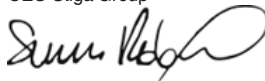

## UK DECLARATION OF CONFORMITY

(Supply of Machinery (Safety) Regulations 2008, S.I. 2008 No. 1597, Annex II, part A)

1. The company: ST. S.p.A. – Via del Lavoro, 6 – 31033 Castelfranco Veneto (TV) – Italy

2. Hereby declares under its own responsibility that the machine (function):

Sweeper

a) Homologation type:	<b>SWR 2604, SWR 2804, SWR 2604 S, SWR, 2604 S</b>
c) Serial number:	23A**SWP000001 ÷ 99L**SWP999999
d) Engine:	a scoppio

3. Conforms to UK Regulations:

- S.I. 2008/1597 - Supply of Machinery (Safety) Regulations 2008
- S.I. 2016/1091 - Electromagnetic Compatibility Regulations 2016
- S.I. 2012/3032 - The Restriction of the Use of Certain Hazardous Substances in Electrical and Electronic Equipment Regulations 2012
- S.I. 2001/1701 - Schedule 8 - Noise Emission in the Environment by Equipment for use Outdoors Regulations 2021

4. Reference to harmonised standards:

EN ISO 12100:2010  
EN 55012:2007+A1  
EN 61000-6-1:2007  
EN IEC 63000:2018

g) Measured sound power level: 96 dB(A)

h) Guaranteed sound power level: 99 dB(A)

i) Net power installed: 4,4 kW

n) Person authorised to compile the technical file:

ST. S.p.A.  
Via del Lavoro, 6  
31033 Castelfranco Veneto (TV) - Italia

o) Castelfranco Veneto, 01/05/2023

CEO Stiga Group

Sean Robinson



UK importer: STIGA LTD  
Unit 8, Bluewater Estate Plympton,  
Devon, PL7 4JH, England



<p><b>FR</b> (Traduction de la notice originale)</p> <p><b>Déclaration CE de Conformité</b> (Directive Machines 2006/42/CE, Annexe II, partie A)</p> <ol style="list-style-type: none"> <li>1. La Société</li> <li>2. Déclare sous sa propre responsabilité que la machine : Balayeuse</li> </ol> <p>a) Type / Modèle de Base c) Série d) Moteur essence</p> <ol style="list-style-type: none"> <li>3. Est conforme aux prescriptions des directives :</li> <li>4. Renvoi aux Normes harmonisées</li> </ol> <p>g) Niveau de puissance sonore mesuré h) Niveau de puissance sonore garanti i) Puissance nette installée n) Personne habilitée à établir le Dossier Technique : o) Lieu et Date</p>	<p><b>EN</b> (Translation of the original instruction)</p> <p><b>EC Declaration of Conformity</b> (Machine Directive 2006/42/EC, Annex II, part A)</p> <ol style="list-style-type: none"> <li>1. The Company</li> <li>2. Herby declares under its own responsibility that the machine: Sweeper</li> </ol> <p>a) Type / Base Model c) Serial number d) Engine: petrol</p> <ol style="list-style-type: none"> <li>3. Conforms to directive specifications:</li> <li>4. Reference to harmonised Standards</li> </ol> <p>g) Sound power level measured h) Sound power level guaranteed i) Net power installed n) Person authorised to create the technical Folder: o) Place and Date</p>	<p><b>DE</b> (Übersetzung der Originalbetriebsanleitung)</p> <p><b>EG-Konformitätserklärung</b> (Maschinenrichtlinie 2006/42/EG, Anhang II, Teil A)</p> <ol style="list-style-type: none"> <li>1. Die Gesellschaft</li> <li>2. Erklärt auf eigene Verantwortung, dass die Maschine: Kehrsmaschine</li> </ol> <p>a) Typ / Basismodell c) Seriennummer d) Verbrennungsmotor</p> <ol style="list-style-type: none"> <li>3. Den Anforderungen der folgenden Richtlinien entspricht:</li> <li>4. Bezugnahme auf die harmonisierten Normen</li> </ol> <p>g) Gemessener Schallleistungspegel h) Garantierter Schallleistungspegel i) Installierte Nettoleistung n) Zur Verfassung der technischen Unterlagen befugte Person: o) Ort und Datum</p>
<p><b>NL</b> (Vertaling van de oorspronkelijke gebruiksaanwijzing)</p> <p><b>EG-verklaring van overeenstemming</b> (Richtlijn Machines 2006/42/CE, Bijlage II, deel A)</p> <ol style="list-style-type: none"> <li>1. Het bedrijf</li> <li>2. Verklaart onder zijn eigen verantwoordelijkheid dat de machine: Ruimer</li> </ol> <p>a) Type / Basismodel c) Serienummer d) benzinemotor</p> <ol style="list-style-type: none"> <li>3. Voldoet aan de specificaties van de richtlijnen:</li> <li>4. Verwijzing naar de Geharmoniseerde normen</li> </ol> <p>g) Gemeten niveau van geluidsvermogen h) Gegarandeerd niveau van geluidsvermogen i) Netto geïnstalleerd vermogen n) Bevoegd persoon voor het opstellen van het Technisch Dossier o) Plaats en Datum</p>	<p><b>ES</b> (Traducción del Manual Original)</p> <p><b>Declaración de Conformidad CE</b> (Directiva Máquinas 2006/42/CE, Anexo II, parte A)</p> <ol style="list-style-type: none"> <li>1. La Empresa</li> <li>2. Declara bajo su propia responsabilidad que la máquina: Barredora</li> </ol> <p>a) Tipo / Modelo Base c) Matricula d) motor de explosión</p> <ol style="list-style-type: none"> <li>3. Cumplo con las especificaciones de las directivas:</li> <li>4. Referencia a las Normas armonizadas</li> </ol> <p>g) Nivel de potencia sonora medido h) Nivel de potencia sonora garantizado i) Potencia neta instalada n) Persona autorizada a realizar el Manual Técnico: o) Lugar y Fecha</p>	<p><b>PT</b> (Tradução do manual original)</p> <p><b>Declaração CE de Conformidade</b> (Diretiva de Máquinas 2006/42/CE, Anexo II, parte A)</p> <ol style="list-style-type: none"> <li>1. A Empresa</li> <li>2. Declara sob a própria responsabilidade que a máquina: Varredora</li> </ol> <p>a) Tipo / Modelo Base c) Matrícula d) motor a explosão</p> <ol style="list-style-type: none"> <li>3. É conforme às especificações das diretivas:</li> <li>4. Referência às Normas harmonizadas</li> </ol> <p>g) Nivel medido de potência sonora h) Nivel garantido de potência sonora i) Potência líquida instalada n) Pessoa autorizada a elaborar o Caderno Técnico o) Local e Data</p>
<p><b>EL</b> (Μετάφραση του πρωτοτύπου των οδηγιών χρήσης)</p> <p><b>ΕΚ-Δήλωση συμμόρφωσης</b> (Οδηγία Μηχανών 2006/42/CE, Παράρτημα II, μέρος Α)</p> <ol style="list-style-type: none"> <li>1. Η Εταιρία</li> <li>2. Δηλώνει υπεύθυνα ότι η μηχανή: Σάρωρο</li> </ol> <p>a) Τύπος / Βασικό Μοντέλο c) Αριθμός μητρώου d) κινητήρας εσωτερικής ανάφλεξης</p> <ol style="list-style-type: none"> <li>3. Συμμορφώνεται με τις προδιαγραφές της οδηγίας:</li> <li>4. Αναφορά στους Κανονισμούς εναρμόνισης</li> </ol> <p>g) Στάθμη μέτρησης ακουστικής ισχύος h) Στάθμη εγγυημένης ακουστικής ισχύος i) Καθαρή εγκαταστημένη ισχύς n) Εξουσιοδοτημένο άτομο για την κατάρτιση του Τεχνικού Φυλλαδίου: o) Τόπος και Χρόνος</p>	<p><b>TR</b> (Original Talimatların Tercümesi)</p> <p><b>AT Uygunluk Beyanı</b> (2006/42/CE Makine Direktifi, Ek II, bölüm A)</p> <ol style="list-style-type: none"> <li>1. Şirket</li> <li>2. Şahsi sorumluluğunda aşağıdaki makinenin: Fırçalama Makinesi</li> </ol> <p>a) Tip / Standart model c) Sicil numarası d) patlamalı motor</p> <ol style="list-style-type: none"> <li>3. Aşağıdaki direktiflerin özelliklerine uygun olduğunu beyan etmektedir:</li> <li>4. Harmonize standartlara atf</li> </ol> <p>g) Ölçülen ses gücü seviyesi h) Garant edilmiş ses gücü seviyesi i) Kurulu net güç n) Teknik Dosyayı oluşturmaya yetkili kişi: o) Yer ve Tarih</p>	<p><b>МК</b> (Превод на оригиналните упатства)</p> <p><b>Декларација за усогласеност со ЕУ</b> (Директива за машини 2006/42/CE, Анекс II, дел А)</p> <ol style="list-style-type: none"> <li>1. Компанијата</li> <li>2. изјавува со целосна лична одговорност дека следната машина: Чистач</li> </ol> <p>a) Тип / основен модел c) етикета d) мотор со согорување</p> <ol style="list-style-type: none"> <li>3. Усогласено со спецификациите според директивите:</li> <li>4. Референци за усогласени нормативи</li> </ol> <p>g) Акустички притисок h) измерено ниво на звучна моќност i) Ниво на гарантирана звучна моќност n) овластено лице за составување на Техничката брошура o) место и датум</p>

<p><b>NO</b> (Oversettelse av original bruksanvisning)</p> <p><b>EF- Samsvarserklæring</b> (Maskindirektiv 2006/42/EF, Vedlegg II, del A)</p> <p>1. Firmaet 2. Erklærer på eget ansvar at maskinen: Fejemaskin a) Type / Modell c) Serienummer d) Forbrenningsmotor 3. Oppfyller kravene i direktivene: 4. Henvisning til harmoniserte standarder g) Målt lydeffektnivå h) Garantert lydeffektnivå i) Installert nettoeffekt n) Person som har fullmakt til å utferdige teknisk dokumentasjon: o) Sted og dato</p>	<p><b>SV</b> (Översättning av bruksanvisning i original)</p> <p><b>EG-försäkran om överensstämelse</b> (Maskindirektiv 2006/42/EG, bilaga II, de la)</p> <p>1. Företaget 2. Försäkrar på eget ansvar att maskinen: Sopmaskin a) Typ / Basmodell c) Serienummer d) förbränningsmotor 3. Överensstämmer med föreskrifterna i direktivet 4. Referens till harmoniserade standarder g) Uppmått ljudeffektnivå h) Garanterad ljudeffektnivå i) Installerad nettoeffekt n) Auktoriserad person för upprättandet av den tekniska dokumentationen: o) Ort och datum</p>	<p><b>DA</b> (Oversættelse af den originale brugsanvisning)</p> <p><b>EF-øverenstemmelseserklæring</b> (Maskindirektiv 2006/42/EF, bilag II, del A)</p> <p>1. Firmaet 2. Erklærer på eget ansvar, at maskinen: Fejemaskine a) Type / Model c) Serienummer d) forbrændingsmotor 3. Er i overensstemmelse med specifikationerne ifølge direktiverne: 4. Henvisning til harmoniserede standarder g) Målt lydeffektniveau h) Garanteret lydeffektniveau i) Installeret nettoeffekt n) Person, der har bemyndigelse til at udarbejde det tekniske dossier: o) Sted og dato</p>
<p><b>FI</b> (Alkuperäisten ohjeiden käännös)</p> <p><b>EY-VAATIMUSTENMUKAISUUSVAKUUTUS</b> (Konedirektiivi 2006/42/EY, Liite II, osa A)</p> <p>1. Yritys 2. Vakuuttaa omalla vastuullaan, että kone: Lakaisukone a) Tyyppi / Perusmalli c) Sarjanumero d) räjähdysmoottori 3. On yhdenmukainen seuraavien direktiivien asettamien vaatimusten kanssa: 4. Viittaus harmonisoituihin standardeihin g) Mitattu äänitehotaso h) Taattu äänitehotaso i) Asenettu nettotoho ilmastointikone- Niitokone / maan ilmaus/haraus n) Teknisten asiakirjojen laatimiseen valtuutettu henkilö: o) Paikka ja päivämäärä</p>	<p><b>CS</b> (Překlad původního návodu k používání)</p> <p><b>ES – Prohlášení o shodě</b> (Směrnice o Strojních zařízeních 2006/42/ES, Příloha II, část A)</p> <p>1. Společnost 2. Prohlašuje na vlastní odpovědnost, že stroj: Zametač a) Typ / Základní model c) Výrobní číslo d) spalovací motor 3. Je ve shodě s nařízením směrnice: 4. Odkazy na Harmonizované normy g) Naměřená úroveň akustického výkonu h) Zaručená úroveň akustického výkonu i) Čistý instalovaný výkon n) Osoba autorizovaná pro vytvoření Technického spisu: o) Místo a Datum</p>	<p><b>PL</b> (Tłumaczenie instrukcji oryginalnej)</p> <p><b>Deklaracja zgodności WE</b> (Dyrektywa maszynowa 2006/42/WE, Załącznik II, część A)</p> <p>1. Spółka 2. Oświadczam na własną odpowiedzialność, że maszyna: Zamiatarka a) Typ / Model podstawowy c) Numer seryjny d) silnik o zaplonie iskrowym 3. Spełnia podstawowe wymogi następujących Dyrektyw: 4. Odniesienie do Norm zharmonizowanych g) Zmierzony poziom mocy akustycznej h) Gwarantowany poziom mocy akustycznej i) Moc zainstalowana netto n) Osoba upoważniona do zredagowania Dokumentacji technicznej: o) Miejsowość i data</p>
<p><b>HU</b> (Eredeti használati utasítás fordítása)</p> <p><b>EK-megfelelőségi nyilatkozata</b> (2006/42/EK gépirányelv, II. melléklet "A" rész)</p> <p>1. Alulírott Vállalat 2. Felelősségének teljes tudatában kijelenti, hogy az alábbi gép: Seprőgép a) Típus / Alaptípus c) Gyártási szám d) robbanómotor 3. Megfelel az alábbi irányelvek előírásainak: 4. Hivatkozás a harmonizált szabványokra g) Mért zajteljesítmény szint h) Garantált zajteljesítmény szint i) Nettó beépített teljesítmény n) Műszaki Dosszié szerkesztésére felhatalmazott személy: o) Helye és ideje</p>	<p><b>RU</b> (Перевод оригинальных инструкций)</p> <p><b>Декларация соответствия нормам ЕС</b> (Директива о машинном оборудовании 2006/42/ЕС, Приложение II, часть А)</p> <p>1. Предприятие 2. Заявляет под собственную ответственность, что машина: Подметальная машина a) Тип / Базовая модель c) Паспорт d) двигатель внутреннего сгорания 3. Соответствует требованиям следующих директив: 4. Ссылки на гармонизированные нормы g) Измеренный уровень звуковой мощности h) Гарантируемый уровень звуковой мощности i) Чистая установленная мощность n) Лицо, уполномоченное на подготовку технической документации: o) Место и дата</p>	<p><b>HR</b> (Prijevod originalnih uputa)</p> <p><b>EK Izjava o skladnosti</b> (Direktiva 2006/42/EZ o strojevima, dodatak II, dio A)</p> <p>1. Tvrtka: 2. pod vlastitom odgovornošću izjavljuju da je stroj: Čistilica a) Vrsta / Osnovni model c) Matični broj d) motor s unutaršnjim izgaranjem 3. skladan s temeljnim zahtjevima direktiva: 4. Primijenjene su slijedeće harmonizirane norme: g) Izmjerena razina zvučne snage h) Zajamčena razina zvučne snage i) Neto instalirana snaga n) Osoba ovlaštena za pravljenje Tehničke datoteke: o) Mjesto i datum</p>



<p><b>SL</b> (Prevod izvirnih navodil)</p> <p><b>ES izjava o skladnosti</b> (Direktiva 2006/42/ES) , priloga II, del A)</p> <p>1. Družba 2. pod lastno odgovornostjo izjavlja, da je stroj: Pometač</p> <p>a) Tip / osnovni model c) Serijska številka d) motor z notranjim izgorevanjem 3. Skladen je z določili direktiv : 4. Sklicevanje na usklajene predpise</p> <p>g) Izmerjen nivo zvočne moči h) Zagotovljen nivo zvočne moči i) Neto instalirana moč n) Oseba, pooblaščenca za sestavo tehnične knjižice: o) Kraj in datum</p>	<p><b>BS</b> (Prijevod originalnih uputa)</p> <p><b>EZ izjava o skladnosti</b> (Direktiva o mašinama 2006/42/EZ, Prilog II, deo A)</p> <p>1. Firma 2. Daje izjavu pod vlastitom odgovornošću da je mašina: Čistilica</p> <p>a) Tip / Osnovni model c) Serijski broj d) motor s unutrašnjim izgaranjem 3. skladna s osnovnim zahtjevima direktive: 4. Pozivanje na usklađene norme</p> <p>g) Izmjereni nivo zvučne snage h) Garantovani nivo zvučne snage i) Neto instalisana snaga n) Osoba ovlaštena za izradu tehničke brošure: o) Mjesto i datum</p>	<p><b>SK</b> (Preklad pôvodného návodu na použitie)</p> <p><b>ES vyhlásenie o zhode</b> (Smernica o Strojnych zariadeniach 2006/42/ES, Priloha II, časť A)</p> <p>1. Spoločnosť 2. Vyhlasuje na vlastnú zodpovednosť, že stroj: Zametač</p> <p>a) Typ / Základný model c) Výrobné číslo d) spaľovací motor 3. Je v zhode s nariadeniami smernic: 4. Odkaz na Harmonizované normy</p> <p>g) Nameraná úroveň akustického výkonu h) Zaručená úroveň akustického výkonu i) Čistý inštalovaný výkon n) Osoba autorizovaná na vytvorenie Technického spisu: o) Miesto a Dátum</p>
<p><b>RO</b> (Traducerea manualului fabricantului)</p> <p><b>CE -Declaratie de Conformitate</b> (Directiva Maşini 2006/42/CE, Anexa II, partea A)</p> <p>1. Societatea 2. Declară pe propria răspundere că maşina: Maşină de măturat</p> <p>a) Tip / Model de bază c) Număr de serie d) motor cu combustie 3. Este în conformitate cu specificaţiile directivelor: 4. Referinţă la Standardele armonizate</p> <p>g) Nivel de putere sonoră măsurat h) Nivel de putere sonoră garantat i) Putere netă instalată n) Persoană autorizată să întocmească Dosarul Tehnic o) Locul şi Data</p>	<p><b>LT</b> (Originalių instrukcijų vertimas)</p> <p><b>EB atitikties deklaracija</b> (Mašinų direktyva 2006/42/CE, Priedas II, dalis A)</p> <p>1. Bendrovė 2. Prisiima atsakomybę, kad įrenginys: Šlavinio mašina</p> <p>a) Tipas / Bazinis Modelis c) Serijos numeris d) vidaus degimo variklis 3. Atitinka direktyvose pateiktas specifikacijas: 4. Nuoroda į suderintas Normas</p> <p>g) Išmatuotas garso galios lygis h) Užtikrinamas garso galios lygis i) Instaliuota naudingoji galia n) Autorizuotas asmuo sudaryti Techninę Dokumentaciją: o) Vieta ir Data</p>	<p><b>LV</b> (Instrukciju tulkojums no oriģinālvalodas)</p> <p><b>EK atbilstības deklarācija</b> (Direktīva 2006/42/EK par mašīnām, pielikums II, daļa A)</p> <p>1. Uzņēmums 2. Uzņemasies par to pilnu atbildību, paziņojot, ka mašīna: KSlaučīšanas mašīna</p> <p>a) Tips / Bāzes modelis c) Sērijas numurs d) iekšdedzes motors 3. Atbilst šādu direktīvu prasībām: 4. Atsaucē uz harmonizētiem standartiem</p> <p>g) Izmērītais skaņas intensitātes līmenis h) Garantētais skaņas intensitātes līmenis i) Uzstādītā neto jauda n) Pilnvarotais darbinieks, kas sagatavoja tehnisko dokumentāciju: o) Vieta un datums</p>
<p><b>SR</b> (Prevod originalnih uputstval)</p> <p><b>EC deklaracija o usaglašenosti</b> (Direktiva o mašinama 2006/42/EC, Prilog II, deo A)</p> <p>1. Preduzeće 2. Daje izjavu pod vlastitom odgovornošću da je mašina: Čistilica</p> <p>a) Tip / Osnovni model c) Serijski broj d) motor s unutrašnjim sagorevanjem 3. u skladu s osnovnim zahtevima direktiva: 4. Pozivanje na usklađene norme</p> <p>g) Izmereni nivo zvučne snage h) Garantovani nivo zvučne snage i) Neto instalisana snaga n) Osoba ovlašćena za sastavljanje tehničke brošure o) Mesto i datum</p>	<p><b>BG</b> (Превод на оригиналните инструкции)</p> <p><b>EO декларация за съответствие</b> (Директива Машини 2006/42/EO, Приложение II, част А)</p> <p>1. Дружеството 2. На собствена отговорност декларира, че машината: Метачка</p> <p>a) Вид / Базисен модел c) Сериеен номер d) мотор с вътрешно горене 3. Е в съответствие със спецификата на директивите: 4. Базирано на хармонизираните норми</p> <p>g) Ниво на измерена акустична мощност h) Гарантирано ниво на акустична мощност i) Нетна инсталирана мощност n) Лице, упълномощено да състави Техническата Документация: o) Място и дата</p>	<p><b>ET</b> (Algpärase kasutusjuhendi tõlge)</p> <p><b>EÜ vastavusdeklaratsioon</b> (Masinadirektiiv 2006/42/EÜ, Lisa II, osa A)</p> <p>1. Firma 2. Kinnitab omal vastutusel, et masin: Tänavapühkija</p> <p>a) Tüüp / Põhimudel c) Matrikkel d) Sisepõlemismootor 3. Vastab direktiivide nõuetele: 4. Viide ühtlustatud standarditele</p> <p>g) Mõõdetud helivõimsuse tase h) Garanteeritud helivõimsuse tase i) Installeeritud netovõimsus n) Tehnilise Lehe autoriseeritud koostaja: o) Koht ja Kuupäev</p>

**IT** • Il contenuto e le immagini del presente manuale d'uso sono stati realizzati per conto di ST. S.p.A. e sono tutelati da diritto d'autore – È vietata ogni riproduzione o alterazione anche parziale non autorizzata del documento.

**BG** • Съдържанието и изображенията в настоящото ръководство са извършени за ST. S.p.A. и са защитени с авторски права – Забранява се всяко неотторизирано възпроизвеждане или промяна, дори и отчасти на документа.

**BS** • Sadržaj i slike iz ovog korisničkog priručnika napravljeni su isključivo za ST. S.p.A. i zaštićeni su autorskim pravima – zabranjena je svaka neovlaštena reprodukcija ili izmjena dokumenta, djelomično ili u potpunosti.

**CS** • Obsah a obrázky v tomto návodu k použití byly zpracovány jménem společnosti ST. S.p.A. a jsou chráněny autorským právem – Reprodukce či nepovolené pozměňování tohoto dokumentu, a to i částečné, je zakázáno.

**DA** • Indhold og illustrationer i denne vejledning er blevet skabt på vegne af ST. S.p.A. og er beskyttet af ophavsret – Enhver gengivelse eller ændring, også delvis, af dokumentet uden autorisation hertil er forbudt.

**DE** • Inhalt und Bilder dieser Bedienungsanleitung wurden im Namen von ST. S.p.A. erstellt und sind urheberrechtlich geschützt – Jede nicht genehmigte Vervielfältigung oder Veränderung, auch auszugsweise, dieses Dokuments ist verboten.

**EL** • Το περιεχόμενο και οι εικόνες στο παρόν εγχειρίδιο χρήσης δημιουργήθηκαν για λογαριασμό της εταιρείας ST. S.p.A. και προστατεύονται από πνευματικά δικαιώματα – Απαγορεύεται οποιαδήποτε αναπαραγωγή ή τροποποίηση, έστω και μερική, του εγχειρίδιου χωρίς έγκριση.

**EN** • The content and images in this User Manual were produced expressly for ST. S.p.A. and are protected by copyright – any unauthorised reproduction or modification to the document, either partially or in full, is prohibited.

**ES** • El contenido y las imágenes del presente manual de uso han sido creados por ST. S.p.A. y están protegidos por los derechos de autor – Se prohíbe toda reproducción o modificación, incluso parcial, no autorizada del documento.

**ET** • Käesoleva kasutusjuhendi sisu ja kujutised on toodetud konkreetselt ettevõttele ST. S.p.A. ja neile rakendub autoriõigusseseadus – dokumendi igasugune osaline või täielik ilma loata reprodutseerimine või muutmine on keelatud.

**FI** • Tämän käyttöoppaan sisältö ja kuvat on valmistettu ST. S.p.A. -yhtiön toimesta ja niitä suojaa tekijänoikeuslaki. – Asiakirjan kaikenlainen kopioiminen tai muuttaminen, osittainkin, on kielletty ilman erityistä lupaa.

**FR** • Le contenu et les images du présent manuel d'utilisation ont été réalisés pour le compte de ST. S.p.A. et sont protégés par un droit d'auteur - Toute reproduction ou modification non autorisée, même partielle, du document, est interdite.

**HR** • Sadržaj i slike u ovom priručniku za uporabu izrađeni su za tvrtku ST. S.p.A. te su obuhvaćeni autorskim pravima – Zabranjuje se neovlašteno umnožavanje ili prilagodba, djelomična ili u cijelosti, ovog dokumenta.

**HU** • Ennek a használati útmutatónak a tartalma és a benne szereplő képek kizárólag a ST. S.p.A. számára készültek és szerzői joggal védettek – tilos a dokumentum bármely részének vagy egészének engedély nélküli sokszorosítása és módosítása.

**LT** • Šio naudotojų vadovo turinys ir paveikslėliai skirti tik „ST. S.p.A.“ ir yra saugomi autorių teisėmis – dokumentą atgaminti ar modifikuoti, visiškai arba iš dalies, yra draudžiami.

**LV** • Šīs lietotāja rokasgrāmatas saturs un attēli ir veidoti tikai ST. S.p.A. un ir aizsargāti ar autortiesībām. Jebkāda dokumenta vai tā daļas prettiesiska kopēšana vai pārveide ir stingri aizliegta.

**MK** • Содржината и сликите во Упатството за корисникот се подготвени исклучиво за ST. S.p.A. и се заштитени со авторски права – забрането е секое делумно или целосно неовластено репродуцирање или измена на документот.

**NL** • De inhoud en de afbeeldingen van deze gebruikshandleiding werden gerealiseerd voor rekening van ST. S.p.A. en zijn beschermd door het auteursrecht – Elke niet-geautoriseerde reproductie of wijziging, ook gedeeltelijke, van het document is verboden.

**NO** • Innholdet og bildene i denne brukerveiledningen er utført på oppdrag fra ST. S.p.A. og er beskyttet ved opphavsrett - Enhver gjengivelse eller endring, selv kun delvis, er forbudt.

**PL** • Treść oraz ilustracje zawarte w niniejszej instrukcji obsługi powstały na zlecenie spółki ST. S.p.A. i są chronione prawami autorskimi – Zabrania się wszelkiego kopiowania bądź modyfikowania, także częściowego, niniejszego dokumentu bez uzyskania stosownej zgody.

**PT** • As imagens e os conteúdos contidos no presente Manual do Utilizador foram expressamente criados para uso exclusivo da ST. S.p.A., encontrando-se protegidos por direitos de autor. Qualquer tipo de reprodução ou alteração, parcial ou integral, não autorizadas deste Manual estão expressamente proibidas.

**RO** • Conținutul și imaginile din manualul de utilizare de față au fost realizate în numele ST. S.p.A. și sunt protejate de drepturi de autor – Este interzisă orice reproducere sau modificare chiar și parțială neautorizată a documentului.

**RU** • Тесты и изображения, содержащиеся в настоящем руководстве, были созданы в интересах ST. S.p.A. и защищены авторскими правами – Любое несанкционированное воспроизведение или изменение документа запрещено.

**SK** • Obsah a obrázky v tomto návodu na používanie boli spracované menom spoločnosti ST. S.p.A. a sú chránené autorským právom – Reprodukcie či nepovolené pozměňovanie tohto dokumentu, a to aj čiastočné, je zakázané.

**SL** • Vsebine in slike v tem uporabniškem priručniku so izdelane za podjetje ST. S.p.A. in so zaščitene z avtorskimi pravicami – vsakršno nepooblaščenno razmnoževanje ali spreminjanje dokumenta, v celoti ali delno, je prepovedano.

**SR** • Sadržaj i slike ovog priručnika za upotrebu su napravljeni u ime ST. S.p.A. i zaštićeni su autorskim pravima – Zabranjena je svaka potpuna ili delimična reprodukcija ili izmena dokumenta bez odobrenja.

**SV** • Innehållet och bilderna i denna användarhandbok har framställts för ST. S.p.A. och skyddas av upphovsrätt – all form av reproduktion eller ändring, även partiell, som inte auktoriserats är förbjuden.

**TR** • Bu Kullanıcı Kilavuzundaki içerik ve resimler açığa ST. S.p.A. için üretilmiştir ve telif hakkı ile korunmaktadır – dokümanın izinsiz olarak tamamen ya da kısmen herhangi bir şekilde çoğaltılması ya da dağıtılması yasaktır.





.....	 <b>LWA</b>  <b>dB</b>
Type: .....	
Art.N ..... ..... -s/n .....	



**FR**

Cet appareil,  
ses accessoires,  
piles et cordons  
se recyclent

À DÉPOSER  
EN MAGASIN  
OU  
À DÉPOSER  
EN DÉCHÈTERIE

Points de collecte sur [www.quefairedemesdechets.fr](http://www.quefairedemesdechets.fr)  
Privilégiez la réparation ou le don de votre appareil !



**FR**

**ST. S.p.A.**  
Via del Lavoro, 6  
31033 Castelfranco Veneto (TV) ITALY

**STIGA LTD (UK Importer)**  
Unit 8, Bluewater Estate Plympton,  
Devon, PL7 4JH, England