



- IT** **Tagliaerba/tagliabordi con alimentazione a batteria portatile**  
MANUALE DI ISTRUZIONI  
ATTENZIONE: prima di usare la macchina, leggere attentamente il presente libretto.
- BG** **тревен тример/тример с преносима акумулаторна батерия**  
УПЪТВАНЕ ЗА УПОТРЕБА  
ВНИМАНИЕ: преди да използвате машината прочетете внимателно настоящата книжка.
- BS** **Ručna kosilica/trimer makaze na bateriju**  
UPUTSTVO ZA UPOTREBU  
PAZŃJA: prije nego što koristite ovu mašinu, pažljivo pročitajte priručnik s uputama.
- CS** **Přenosný akumulátorový vyživač/ořezávač okrajů trávníku**  
NÁVOD K POUŽITÍ  
UPOZORNĚNÍ: před použitím stroje si pozorně přečtěte tento návod k použití.
- DA** **Bærbar batteridreven græstrimmer/kantklipper**  
BRUGSANVISNING  
ADVARSEL: læs instruktionsbogen omhyggeligt igennem, før du tager denne maskine i brug.
- DE** **Handgehaltener batteriebetriebener Rasentrimmer/Rasenkantenschneider**  
GEBRAUCHSANWEISUNG  
ACHTUNG: Vor Inbetriebnahme des Geräts die Gebrauchsanleitung aufmerksam lesen.
- EL** **φορητό χλοοκοπτικό / κόφτης άκρων μπαταρίας**  
ΟΔΗΓΙΕΣ ΧΡΗΣΗΣ  
ΠΡΟΣΟΧΗ: πριν χρησιμοποιήσετε το μηχάνημα, διαβάστε προσεκτικά το παρόν εγχειρίδιο.
- EN** **Battery powered hand-held lawn trimmer / edge trimmer**  
OPERATOR'S MANUAL  
WARNING: read thoroughly the instruction booklet before using the machine.
- ES** **Cortacésped/cortabordes con alimentación por batería portátil**  
MANUAL DE INSTRUCCIONES  
ATENCIÓN: antes de utilizar la máquina, leer atentamente el presente manual.
- ET** **Kaasaskantav akutoitega murulõikur/äärelõikur**  
KASUTUSJUHE  
TÄHELEPANU: enne masina kasutamist lugeda tähelepanelikult antud kasutusjuhendit.
- FI** **Käsin kannateltava akkukäyttöinen nurmikoneleikkuri/nurmikon reunojen viimeistelyleikkuri**  
KÄYTTÖOHJEET  
VAROITUS: lue käyttöopas huolellisesti ennen koneen käyttöä.
- FR** **Coupe-herbe/coupe-bordures portatif alimenté par batterie**  
MANUEL D'UTILISATION  
ATTENTION: lire attentivement le manuel avant d'utiliser cette machine.
- HR** **Prijenosni šišač trave/šišač travnih rubova s baterijskim napajanjem**  
PRIRUČNIK ZA UPORABU  
POZOR: prije uporabe stroja, pažljivo pročitajte ovaj priručnik.
- HU** **Hordozható akkumulátoros fűnyíró/szegélynyíró**  
HASZNÁLATI UTASÍTÁS  
FIGYELEM! a gép használatá előtti olvassa el figyelmesen a jelen kézikönyvet.
- LT** **Rankinė akumuliatorinė vejapjovė -trimeris vejos kraštams**  
NAUDOJIMO INSTRUKCIJOS  
DĖMESIO: prieš naudojant įrenginį, atidžiai perskaityti šį naudotojo vadovą.
- LV** **Ar bateriju darbināma rokā turama zālienu pļaujmašīna / zālienu apmaļu pļaujmašīna**  
LIETOŠANĀS INSTRUKCIJA  
UZMANĪBU: pirms aparāta lietošanai rūpīgi izlasiet doto instrukciju.
- MK** **Преносна тревокосачна/поткаструвач на батерии**  
УПАТСТВА ЗА УПОТРЕБА  
ВНИМАНИЕ: прочитајте го внимателно ова упатство пред да ја користите машината.
- NL** **Draagbare grasmaaier/graskantenrijder met accuvoeding**  
GEBRUIKERSHANDLEIDING  
LET OP: vooraleer de machine te gebruiken, dient men deze handleiding aandachtig te lezen.

**NO** Bærbar batteridrevet plen- og kanttrimmer  
INSTRUKSJONSBOOK

ADVARSEL: les denne bruksanvisningen nøye før du bruker maskinen.

**PL** Przenośna podcinarka/przycinarka elektryczna akumulatorowa  
INSTRUKCJE OBSŁUGI

OSTRZEŻENIE: przed użyciem maszyny, należy uważnie przeczytać niniejszą instrukcję.

**PT** Aparador de relva/aparador de canto alimentado a bateria  
MANUAL DE INSTRUÇÕES

ATENÇÃO: antes de usar a máquina, leia atentamente o presente manual.

**RO** Maşină de tuns iarba/maşină de tuns margini de gazon alimenta-  
te cu baterie portabilă  
MANUAL DE INSTRUCȚIUNI

ATENȚIE: înainte de a utiliza maşina, citiți cu atenție manualul de față.

**RU** Портативная газоносылка / триммер для краев газона с  
батарейным питанием  
РУКОВОДСТВО ПО ЭКСПЛУАТАЦИИ

ВНИМАНИЕ: прежде чем пользоваться оборудованием, внимательно прочтите это руководство по эксплуатации.

**SK** Prenosný akumulátorový vyžínač/orezávač okrajov trávnik  
NÁVOD NA POUŽITIE

UPOZORNENIE: pred použitím stroja si pozorne prečítajte tento návod.

**SL** Prenosni akumulatorski obrezovalnik trat / tratnih robov  
PRIROČNIK ZA UPORABO

POZOR: preden uporabite stroj, pazljivo preberite priročnik z navodili.

**SR** Ručna kosačica/trimer makaze na bateriju  
PRIRUČNIK SA UPUTSTVIMA

PAŽNJA: pre korišćenja mašine pažljivo pročitati ovaj priručnik.

**SV** Batteridrivnen bärbar gräsklippare/kantskärare  
BRUKSANVISNING

VARNING: läs igenom hela detta häfte innan du använder maskinen.

**TR** Batarya beslemeli elde taşınabilir çim/kenar kesme makinesi  
KULLANIM KILAVUZU

DIKKAT: makineyi kullanmadan önce talimatlar içeren kilavuzu dikkatle okuyun.

ITALIANO - <b>Istruzioni Originali</b> .....	<b>IT</b>
БЪЛГАРСКИ - Превод на оригиналните инструкции .....	<b>BG</b>
BOSANSKI - Prijevod originalnih uputa .....	<b>BS</b>
ČESKY - Překlad původního návodu k používání .....	<b>CS</b>
DANSK - Oversættelse af den originale brugsanvisning .....	<b>DA</b>
DEUTSCH - <b>Originalbetriebsanleitung</b> .....	<b>DE</b>
ΕΛΛΗΝΙΚΑ - Μετάφραση του πρωτοτύπου των οδηγιών χρήσης .....	<b>EL</b>
ENGLISH - Translation of the original instruction .....	<b>EN</b>
ESPAÑOL - Traducción del Manual Original .....	<b>ES</b>
EESTI - Algupärase kasutusjuhendi tõlge .....	<b>ET</b>
SUOMI - Alkuperäisten ohjeiden käännös .....	<b>FI</b>
FRANÇAIS - Traduction de la notice originale .....	<b>FR</b>
HRVATSKI - Prijevod originalnih uputa .....	<b>HR</b>
MAGYAR - Eredeti használati utasítás fordítása .....	<b>HU</b>
LIETUVIŠKAI - Originalių instrukcijų vertimas .....	<b>LT</b>
LATVIEŠU - Instrukciju tulkojums no oriģinālvalodas .....	<b>LV</b>
МАКЕДОНСКИ -Превод на оригиналните упатства .....	<b>MK</b>
NEDERLANDS - Vertaling van de oorspronkelijke gebruiksaanwijzing .....	<b>NL</b>
NORSK - Oversettelse av original bruksanvisning .....	<b>NO</b>
POLSKI - Tłumaczenie instrukcji oryginalnej .....	<b>PL</b>
PORTUGUÊS - Tradução do manual original .....	<b>PT</b>
ROMÂN - Traducerea manualului fabricantului .....	<b>RO</b>
РУССКИЙ - Перевод оригинальных инструкций .....	<b>RU</b>
SLOVENŠČINA - Prevod izvirnih navodil .....	<b>SL</b>
SLOVENSKY - Preklad pôvodného návodu na použitie .....	<b>SK</b>
SRPSKI - Prevod originalnih uputstva .....	<b>SR</b>
SVENSKA - Översättning av bruksanvisning i original .....	<b>SV</b>
TÜRKÇE - Orijinal Talimatların Tercümesi .....	<b>TR</b>

1

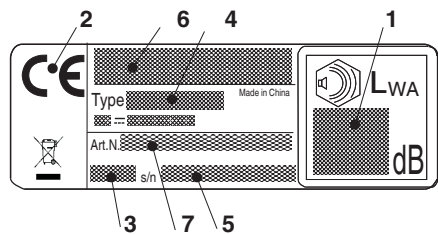
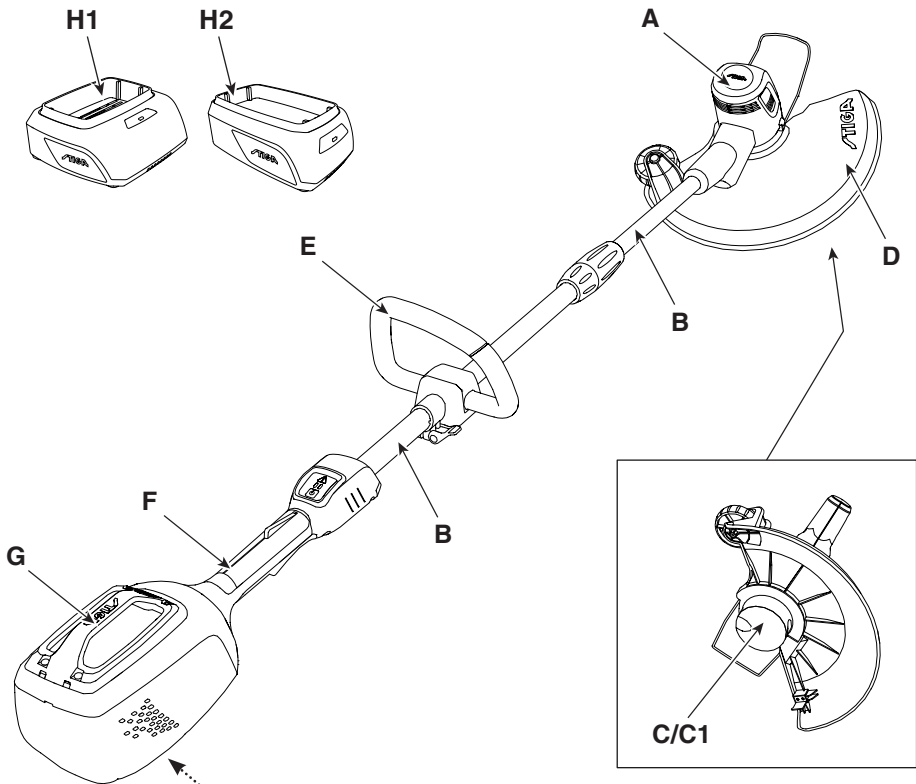

2

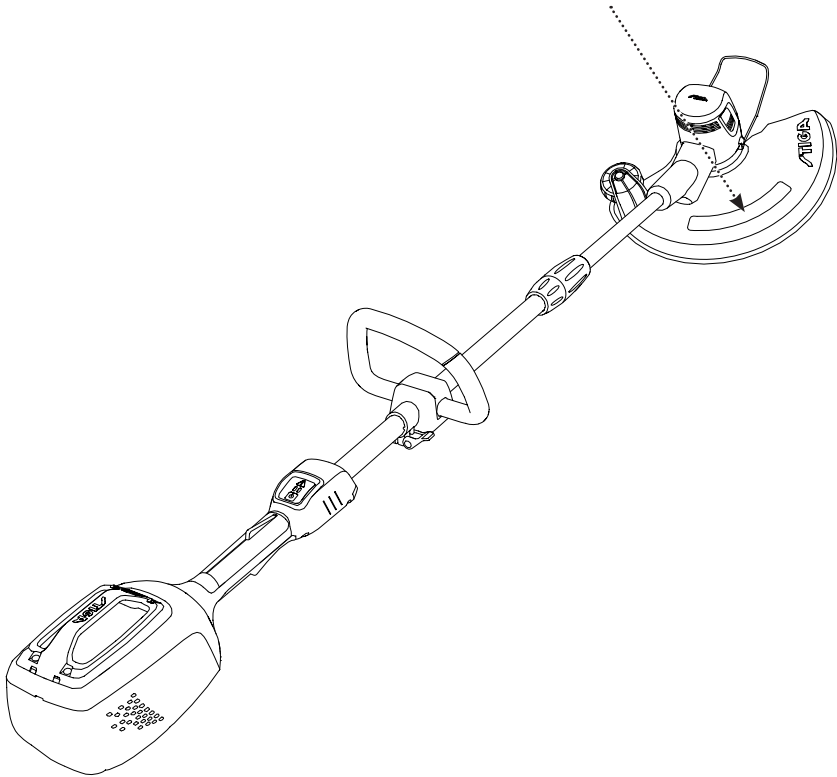

3

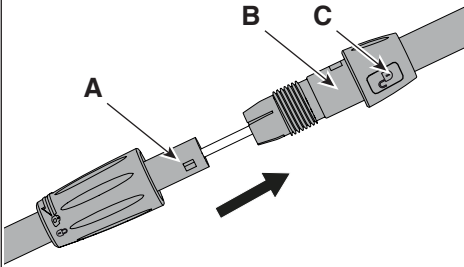

4

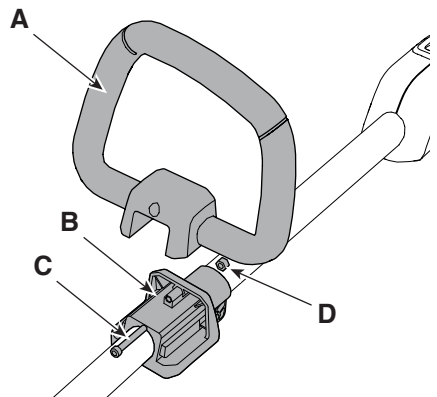

5

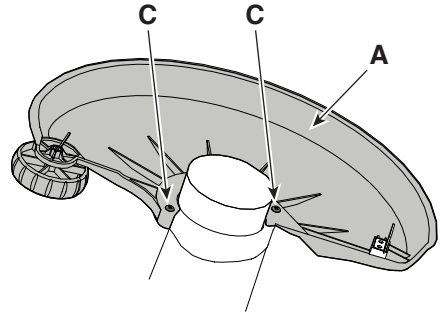
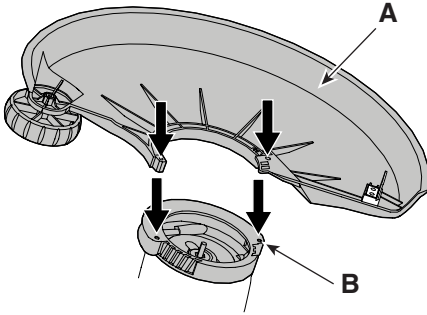

6

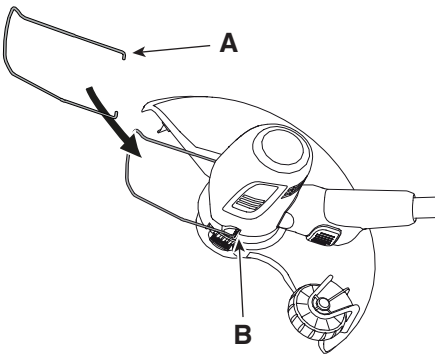

7

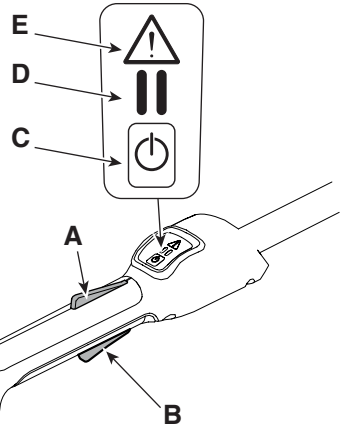

8

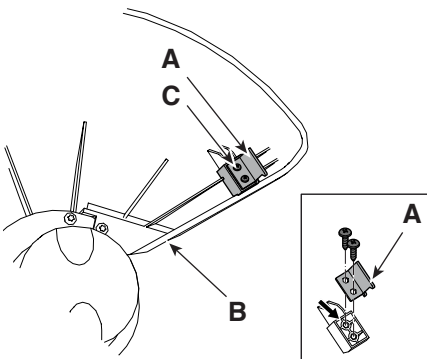

9

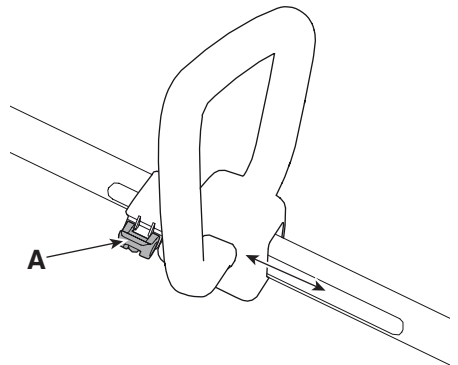

10

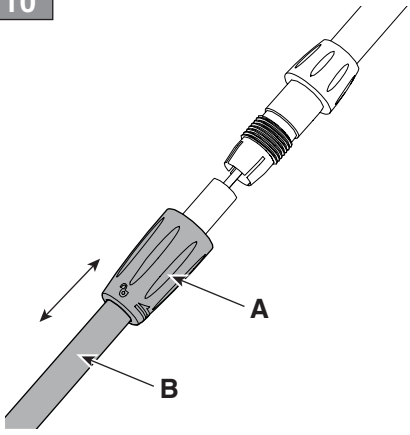

11

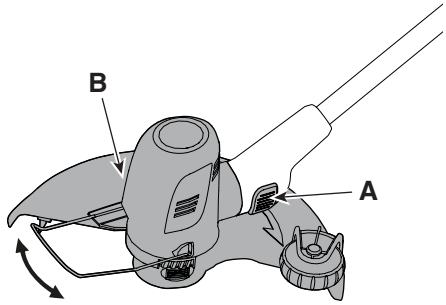

12

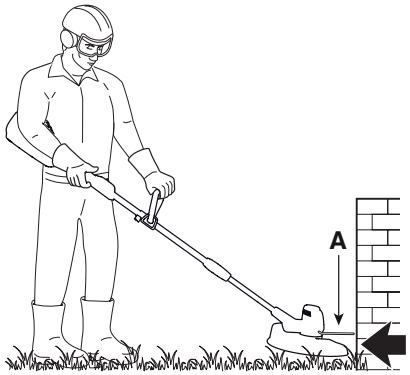
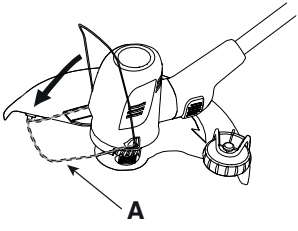

13

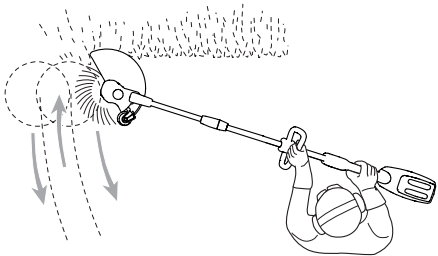

14

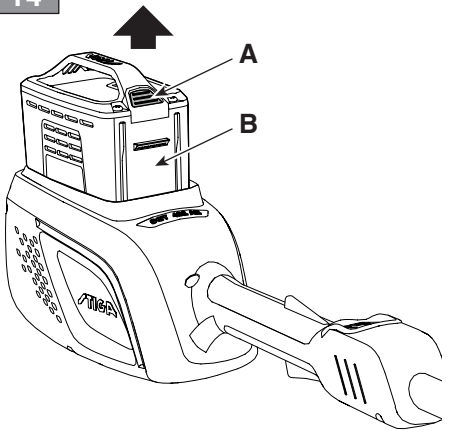

15

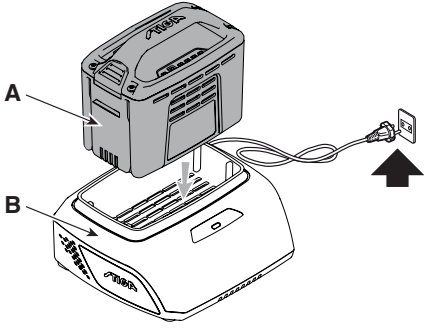

16

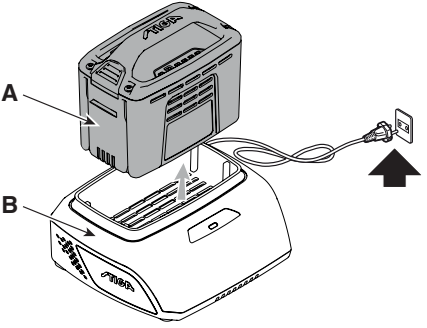

17

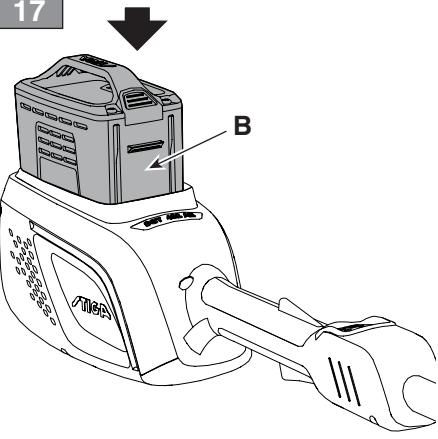

18

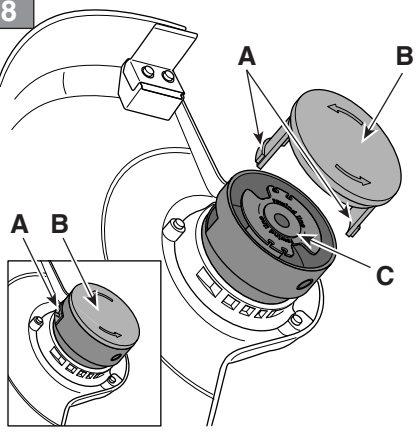

19

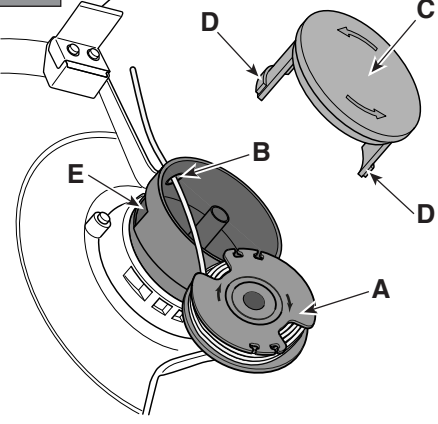

20

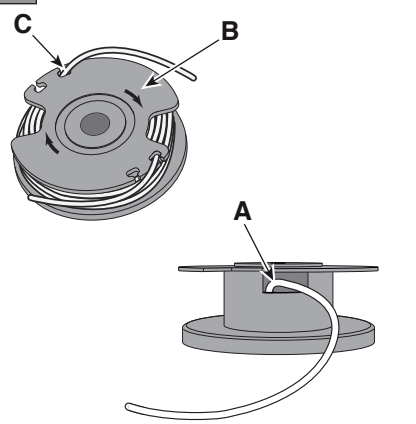



21

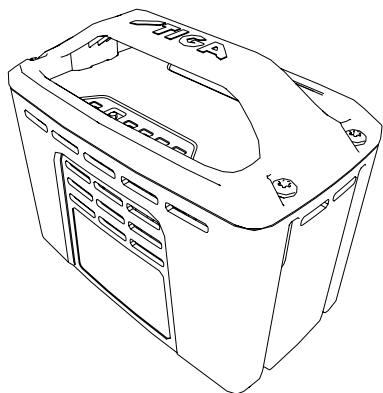

22

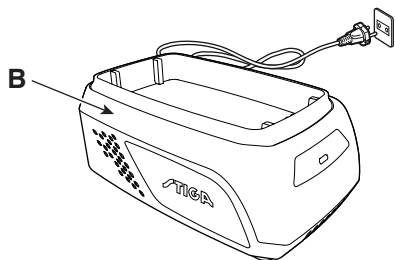
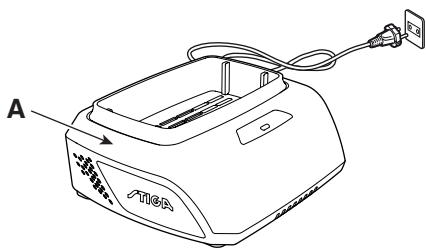

[1]	DATI TECNICI		LT 500 Li 48
[2]	Tensione e frequenza di alimentazione MAX	V / DC	48
[3]	Tensione e frequenza di alimentazione NOMINAL	V / DC	43,2
[4]	Velocità massima di rotazione dell'utensile (testina porta filo)	min <sup>-1</sup>	8000
[5]	Larghezza di taglio (testina porta filo)	mm	300
[6]	Diametro filo testina (max)	mm	1,6
[7]	Codice dispositivo di taglio		118805048/0
[8]	Codice protezione		323465013/0
[9]	Asta pieghevole		√
[10]	Peso senza gruppo batteria e senza dispositivi di taglio	kg	3
[11]	Dimensioni		
[12]	Lunghezza	cm	165
[13]	Larghezza	cm	40
[14]	Altezza	cm	25
[15]	Livello di pressione sonora	dB(A)	79,5
[16]	Incertezza di misura	dB(A)	3
[17]	Livello di potenza sonora misurato	dB(A)	91,9
[16]	Incertezza di misura	dB(A)	1,99
[18]	Livello di potenza sonora garantito	dB(A)	96
[19]	Vibrazioni	m/s <sup>2</sup>	2,65
[16]	Incertezza di misura	m/s <sup>2</sup>	1,5

[20]	ACCESSORI A RICHIESTA	
[21]	Gruppo batteria, mod.	BT 520 Li 48 BT 540 Li 48 BT 550 Li 48
[22]	Carica batteria, mod.	CG 500 Li 48 CGF 500 Li 48 CGD 500 Li 48

a) **NOTA:** il valore totale dichiarato delle vibrazioni è stato misurato attenendosi ad un metodo normalizzato di prova e può essere utilizzato per fare un paragone tra un utensile e l'altro. Il valore totale delle vibrazioni può essere utilizzato anche in una valutazione preliminare dell'esposizione.

b) **AVVERTENZA:** l'emissione di vibrazioni nell'uso effettivo dell'utensile può essere diversa dal valore totale dichiarato a seconda dei modi in cui si utilizza l'utensile. Pertanto è necessario, durante il lavoro, adottare le seguenti misure di sicurezza volte a proteggere l'operatore: indossare guanti durante l'uso, limitare i tempi d'utilizzo della macchina e accorciare i tempi in cui si tiene premuta la leva comando acceleratore.

<p>[1] <b>BG - ТЕХНИЧЕСКИ ДАННИ</b></p> <p>[2] Напрежение и честота на захранване MAX</p> <p>[3] Напрежение и честота на захранване NOMINAL</p> <p>[4] Максимална ротациона скорост на инструмента (глава за корда)</p> <p>[5] Ширина на рязане (глава за корда)</p> <p>[6] Диаметър за глава за корда (max)</p> <p>[7] Код на инструмента за рязане</p> <p>[8] Код на защитата</p> <p>[9] Гъвкав прът</p> <p>[10] Тегло без акумулаторния блок и без решетки устроявства</p> <p>[11] Размери</p> <p>[12] Дължина</p> <p>[13] Ширина</p> <p>[14] Височина</p> <p>[15] Ниво на звуковото налягане</p> <p>[16] Несигурност на измерване</p> <p>[17] Ниво на измерената звукова мощност</p> <p>[18] Гарантирано ниво на звукова мощност</p> <p>[19] Вибрации</p> <p>[20] Принадлжности по поръчка</p> <p>[21] Акумулаторен блок</p> <p>[22] Зарядно устройство за акумулатора</p> <p>a) ЗАБЕЛЕЖКА: декларираната обща стойност на вибрации е измерена придържайки се към</p>	<p>стандартизиран метод на изпитване на сравнение между един и друг инструмент. Общата стойност на вибрации може да се използва и за преварителна оценка на излагането.</p> <p>b) <b>ПРЕДУПРЕЖДЕНИЕ:</b> издаването на вибрации при реалното използване на инструмента може да бъде различна от общата декларирана стойност, в зависимост от начините на използване на инструмента. Поради това е необходимо по време на работа да се вземат следните предпазни мерки целящи предпазването на оператора: носете ръкавици по време на използването, ограничете времената на използване на машината и намалете времената, през които се държи натиснат лоста за управление на ускорителя.</p> <p>[1] <b>BS - ТЕХНИЧКИ ПОДАЦИ</b></p> <p>[2] Нapon и фреквенция напаяния MAX</p> <p>[3] Нapon и фреквенция напаяния NOMINAL</p> <p>[4] Максимална brzina okretanja alatke (glava s reznom niti)</p> <p>[5] Širina reza (glava s reznom niti)</p> <p>[6] Promjer niti glave (maks.)</p> <p>[7] Šifra rezne glave</p> <p>[8] Šifra štitnika</p> <p>[9] Odvojiva ošpka</p>	<p>[10] Težina bez baterije i bez nastavaka za rezanje</p> <p>[11] Dimenzije</p> <p>[12] Dužina</p> <p>[13] Širina</p> <p>[14] Visina</p> <p>[15] Razina zvučnog pritiska</p> <p>[16] Mjerna nesigurnost</p> <p>[17] Izmjerena razina zvučne snage</p> <p>[18] Garantirana razina zvučne snage</p> <p>[19] Vibracije</p> <p>[20] Dodatna oprema na zahtjev</p> <p>[21] Baterija</p> <p>[22] Punjač baterije</p> <p>a) <b>NAPOMENA:</b> ukupna prijavljena vrijednost vibracija izmjerena je prema normalizovanoj metodi ispitivanja i može se koristiti za vršenje poređenja između dvije alatke. Ukupna vrijednost vibracija može se koristiti i prilikom prethodne procjene izloženosti.</p> <p>b) <b>UPOZORENJE:</b> emisija vibracija prilikom stvarne upotrebe alatke može se razlikovati od ukupne prijavljene vrijednosti u zavisnosti od načina na koji se koristi alatka. Stoga je neophodno, za vrijeme rada, primijeniti slijedeće sigurnosne mjere za zaštitu radnika: koristiti rukavice za vrijeme upotrebe, ograničiti vrijeme upotrebe mašine i skratiti vrijeme za koje se drži pritisnuta poluga komande gasa.</p>
<p>[1] <b>CS - TECHNICKÉ PARAMETRY</b></p> <p>[2] Napájecí napětí a frekvence MAX</p> <p>[3] Napájecí napětí a frekvence NOMINAL</p> <p>[4] Maximální rychlost otáčení nástroje (strunová hlava)</p> <p>[5] Záběr (strunová hlava)</p> <p>[6] Průměr struny (max.)</p> <p>[7] Kód sekacího zařízení</p> <p>[8] Kód ochranného krytu</p> <p>[9] Ohebná tyč</p> <p>[10] Hmotnost bez akumulátoru a bez režných nástrojů</p> <p>[11] Rozměry</p> <p>[12] Délka</p> <p>[13] Šířka</p> <p>[14] Výška</p> <p>[15] Úroveň akustického tlaku</p> <p>[16] Nepresnost měření</p> <p>[17] Naměřená hladina akustického výkonu</p> <p>[18] Zaručená úroveň akustického výkonu</p> <p>[19] Vibrace</p> <p>[20] Přislušenství na požádání</p> <p>[21] Akumulátor</p> <p>[22] Nabíječka akumulátorů</p> <p>a) <b>POZNÁMKA:</b> prohlášená celková hodnota vibrací byla naměřena s použitím normalizované zkušební metody a lze ji použít pro srovnání jednotlivých nástrojů. Celková hodnota vibrací může být použita také při přípravě vhodnocování vystavení vibracím.</p>	<p>b) <b>VAROVÁNÍ:</b> emise vibrací při skutečném použití nástroje může být odlišná od deklarované celkové hodnoty v závislosti na režimech, ve kterých se daný nástroj používá. Proto je třeba během práce přijmout níže uvedené bezpečnostní opatření, jejichž cílem je ochránit operátora: během běžného použití mějte nasazené rukavice a omezte dobu použití stroje a zkrátte dobu, během kterých je zatlačena ovládací páka plynu.</p> <p>[1] <b>DA - TEKNISKE DATA</b></p> <p>[2] Forsyningsspænding og -frekvens MAX</p> <p>[3] Forsyningsspænding og -frekvens NOMINAL</p> <p>[4] Maksimalt omdrejningstal for redskabet (trådhoved)</p> <p>[5] Skærebredde (trådhoved)</p> <p>[6] Diameter af tråd i hovedet (maks.)</p> <p>[7] Skæreanordningens varenr.</p> <p>[8] Beskyttelsens varenummer</p> <p>[9] B'jelig stang</p> <p>[10] Vægt uden batteri og uden klippeanordning</p> <p>[11] Mål</p> <p>[12] Længde</p> <p>[13] Bredde</p> <p>[14] Højde</p> <p>[15] Lydtryksniveau</p> <p>[16] Målesikkerhed</p> <p>[17] Målt lydeffektniveau</p> <p>[18] Garanteret lydeffektniveau</p> <p>[19] Vibrationer</p>	<p>[20] Ekstraudstyr</p> <p>[21] Batteri</p> <p>[22] Batterioplader</p> <p>a) <b>BEMÆRK:</b> den samlede erklærede værdi af vibrationer blev målt ifølge en standardiseret metode til afprøvning og kan bruges til at foretage en sammenligning mellem forskellige redskaber. Den samlede værdi af vibrationer kan også bruges til en indledende vurdering af eksponeringen.</p> <p>b) <b>ADVARSEL:</b> den faktiske udsendelse af vibrationer i forbindelse med brug af redskabet kan afvige fra den samlede atesterede værdi afhængigt af den konkrete brug af redskabet. Derfor er det nødvendigt, at man under arbejdet tager følgende sikkerhedsforanstaltninger for at beskytte brugeren. Bær handsker under brug, begræns den tid maskinen bruges og forkort den tid hvor gashåndtaget holdes aktiveret.</p>

<p>[1] <b>DE - TECHNISCHE DATEN</b>  [2] Versorgungsspannung und -frequenz MAX  [3] Versorgungsspannung und -frequenz NOMINAL  [4] Maximale Drehgeschwindigkeit des Werkzeugs (Fadenkopf)  [5] Schnittbreite (Fadenkopf)  [6] Durchmesser Faden Fadenkopf (max.)  [7] Code Messer  [8] Nummer Schutzeinrichtung  [9] Faltpbarer Bügel  [10] Gewicht ohne Akku und ohne Schneideeinsätze  [11] Abmessungen  [12] Länge  [13] Breite  [14] Höhe  [15] Schalldruckpegel  [16] Messungsgenauigkeit  [17] Gemessener Schalleistungspegel  [18] Garantiertes Schalleistungspegel  [19] Vibrationen  [20] Zubehör auf Anfrage  [21] Akku  [22] Batterieladegerät</p> <p>a) HINWEIS: Der erklärte Gesamtwert der Vibrationen wurde durch eine standardisierte Methode gemessen. Er kann verwendet werden, um einen Vergleich zwischen verschiedenen Werkzeugen anzustellen. Der Gesamtwert der Vibrationen kann auch bei einer Vorabbewertung der Vibrationsbelastung eingesetzt werden.</p>	<p>b) WARNUNG: Die Schwingungsemission bei der effektiven Verwendung des Werkzeugs kann sich je nach den Einsatzarten des Werkzeugs vom erklärten Gesamtwert unterscheiden. Deshalb ist es notwendig, während der Arbeit die folgenden Sicherheitsmaßnahmen zu ergreifen, um den Bediener zu schützen: Handschuhe während der Verwendung anziehen, die Einsatzzeiten der Maschine begrenzen und die Zeiten verkürzen, in denen man den Gashebel gedrückt hält.</p> <p>[1] <b>EL - ΤΕΧΝΙΚΑ ΧΑΡΑΚΤΗΡΙΣΤΙΚΑ</b>  [2] Τάση και συχνότητα τροφοδοσίας MAX  [3] Τάση και συχνότητα τροφοδοσίας NOMINAL  [4] Μέγιστη ταχύτητα περιστροφής εργαλείου (κεφαλή νήματος)  [5] Πλάτος κοπής (κεφαλή νήματος)  [6] Διαμέτρος νήματος κεφαλής (μέγ.)  [7] Κωδικός συστήματος κοπής  [8] Κωδικός προστασίας  [9] Πτυσσόμενη ράβδος  [10] και χωρίς διατάξεις κοπής  [11] Διαστάσεις  [12] Μήκος  [13] Πλάτος  [14] Ύψος  [15] Αβεβαιότητα μέτρησης</p>	<p>[16] Στάθμη ηχητικής πίεσης  [17] Μετρομενη στάθμη ηχητικής ισχύος  [18] Στάθμη εγγυώμενης ηχητικής ισχύος  [19] Κραδασμοί  [20] Αιτούμενα παρελκομενα  [21] Γκρουπ μπαταρίας  [22] Φορτιστής μπαταρίας</p> <p>a) ΣΗΜΕΙΩΣΗ: η συνολική δηλωμένη τιμή των κραδασμών έχει μετρηθεί με βάση μια πρότυπη μέθοδο δοκιμής και μπορεί να χρησιμοποιηθεί για τη σύγκριση διαφόρων εργαλείων. Η συνολική τιμή των κραδασμών μπορεί επίσης να χρησιμοποιηθεί για μια προκαταρκτική εκτίμηση της έκθεσης.</p> <p>b) ΠΡΟΕΙΔΟΠΟΙΗΣΗ: η εκπομπή κραδασμών κατά την πραγματική χρήση του εργαλείου μπορεί να είναι διαφορετική από τη συνολική δηλωμένη τιμή ανάλογα με τον τρόπο χρήσης του εργαλείου. Επομένως είναι απαραίτητο, κατά την εργασία, να λάβετε τα παρακάτω μέτρα ασφαλείας για την προστασία του χειριστή: φορέστε γάντια κατά τη χρήση, περιορίστε το χρόνο χρήσης του μηχανήματος και μειώστε το χρόνο χρήσης του μοχλού γκαζιού.</p>
<p>[1] <b>EN - TECHNICAL DATA</b>  [2] Power supply frequency and voltage MAX  [3] Power supply frequency and voltage NOMINAL  [4] Maximum tool rotation speed (cutting line head)  [5] Cutting width (cutting line head)  [6] Diameter of cutting line (max)  [7] Cutting means code  [8] Protection code  [9] Separable rod  [10] Weight without battery pack and without cutting means  [11] Dimensions  [12] Length  [13] Width  [14] Height  [15] Sound pressure level  [16] Uncertainty of measure  [17] Measured sound power level  [18] Guaranteed sound power level  [19] Vibrations  [20] Accessories available on request  [21] Battery pack  [22] Battery charger</p> <p>a) NOTE: the declared total vibration value was measured using a normalised test method and can be used to conduct comparisons between one tool and another. The total vibration value can also be used for a preliminary exposure evaluation.</p>	<p>b) WARNING: the vibrations emitted during actual use of the tool can differ from the declared total value according to how the tool is used. Whilst working, therefore, it is necessary to adopt the following safety measures designed to protect the operator: wear protective gloves whilst working, use the machine for limited periods at a time and decrease the time during which the throttle control lever is pressed.</p> <p>[1] <b>ES - DATOS TÉCNICOS</b>  [2] Tensión y Frecuencia de alimentación MAX  [3] Tensión y Frecuencia de alimentación NOMINAL  [4] Velocidad máxima de rotación de la herramienta (cabezal porta hilo)  [5] Ancho de corte (cabezal porta hilo)  [6] Diámetro hilo cabezal (máx)  [7] Código dispositivo de corte  [8] Código de protección  [9] Varilla plegable  [10] Peso sin grupo de batería y sin dispositivos de corte  [11] Dimensiones  [12] Longitud  [13] Anchura  [14] Altura  [15] Nivel de presión sonora  [16] Incertidumbre de medida  [17] Nivel de potencia sonora medido  [18] Nivel de potencia sonora garantizado</p>	<p>[19] Vibraciones  [20] Accesorios bajo pedido  [21] Grupo de batería  [22] Cargador de batería</p> <p>a) NOTA: el valor total de la vibración se ha medido según un método normalizado de prueba y puede utilizarse para realizar una comparación entre una máquina y otra . El valor total de la vibración también se puede emplear para la valoración preliminar de la exposición.</p> <p>b) ADVERTENCIA: la emisión de vibración en el uso efectivo del aparato puede ser diferente al valor total declarado según los modos en los que se utiliza la herramienta. Por ello, durante la actividad se deben poner en práctica las siguientes medidas de seguridad para el usuario: usar guantes, limitar el tiempo de uso de la máquina, así como el tiempo que se mantiene presionada la palanca de mando del acelerador.</p>

<p>[1] <b>ET - TEHNILISED ANDMED</b></p> <p>[2] Toite pinge ja sagedus MAX</p> <p>[3] Toite pinge ja sagedus NOMINAL</p> <p>[4] Lõikeseadme maksimum pöördekiirus (nööripeaga)</p> <p>[5] Lõikelaius (nööripeaga)</p> <p>[6] Nööripea läbimõõt (maks.)</p> <p>[7] Lõikeseadme kood</p> <p>[8] Kaitse kood</p> <p>[9] Eraldatav varras</p> <p>[10] Kaal ilma akuta Oja ilma liikevahenditeta</p> <p>[11] Mõõtmed</p> <p>[12] Pikkus</p> <p>[13] Laius</p> <p>[14] Kõrgus</p> <p>[15] Helirõhu tase</p> <p>[16] Mõõtemääramatus</p> <p>[17] Helivõimsuse mõõdetav tase</p> <p>[18] Garanteeritud helivõimsuse tase</p> <p>[19] Vibratsioon</p> <p>[20] Tellimusel lisatarvikud</p> <p>[21] Aku</p> <p>[22] Akulaadija</p> <p>a) MÄRKUS: deklareeritud koguvibratsiooni tase mõõdeti standardiseeritud testi käigus, mille abil on võimalik võrrelda omavahel erinevate tööriistade vibratsiooni. Deklareeritud koguvibratsiooni võib kasutada ka eeldatava vibratsiooni käes olemise hindamiseks.</p>	<p>b) HOIATUS: tegelikud tööriista kasutamisel tekivad vibratsioonid võivad erineda deklareeritud koguvibratsiooni tasemest sõltuvalt tööriista kasutamise viisist. Seepärast tuleb töö ajal kasutuseel võtta ohutusmeetodid, millega töötajad kaitsta: kandke kasutamise ajal kindaid, piirake masina kasutamise aega ja lühendage perioode, mille väffel hoitakse gaasihooba all.</p> <p>[1] <b>FI - TEKNISE TIEDOT</b></p> <p>[2] Syyttöjännite ja -taajuus MAX</p> <p>[3] Syyttöjännite ja -taajuus NOMINAL</p> <p>[4] Työkäulun maksimipyörimisnopeus (siimapää)</p> <p>[5] Leikkuuleveys (siimapää)</p> <p>[6] Siimapään siiman halkaisija (max)</p> <p>[7] Leikkuuvälineen koodi</p> <p>[8] Suojakoodi</p> <p>[9] Taipuva tanko</p> <p>[10] Paino ilman akkuyksikköä ja ilman leikkuuvälineitä</p> <p>[11] Koko</p> <p>[12] Pituus</p> <p>[13] Leveys</p> <p>[14] Korkeus</p> <p>[15] Äänenpaineen taso</p> <p>[16] Mittauksen epävarmuus</p> <p>[17] Mittattu äänitehotaso</p> <p>[18] Taattu äänitehotaso</p> <p>[19] Tärinä</p> <p>[20] Tilattavat lisävarusteet</p> <p>[21] Akkuyksikkö</p> <p>[22] Akkulaturi</p>	<p>a) HUOMAUTUS: tärinän kokonaisarvo on mitattu käyttämällä normalisoitua testiennetelmää ja sitä voidaan käyttää verrattaessa työkaluja keskenään. Tärinän kokonaisarvoa voidaan käyttää myös kun tehdään alustamista koskeva esiarviointi.</p> <p>b) VAROITUS: laitteen tuottama tärinä työvälineen todellisen käytön aikana saattaa poiketa ilmoitetusta kokonaisarvosta käyttötavasta riippuen. Tämän vuoksi on tarpeen soveltaa seuraavia käyttäjää suojaavia turvatoimenpiteitä: käyttää käsineitä käytön aikana, rajoittaa laitteen käyttöaika ja lyhentää aikoja jolloin kaasuttimen vipua pidetään painettuna.</p>
<p>[1] <b>FR - CARACTÉRISTIQUES TECHNIQUES</b></p> <p>[2] Tension et fréquence d'alimentation MAX</p> <p>[3] Tension et fréquence d'alimentation* NOMINAL</p> <p>[4] Vitesse maximum de rotation de l'outil (tête à fil)</p> <p>[5] Largeur de coupe (tête à fil)</p> <p>[6] Diamètre fil tête (max.)</p> <p>[7] Code organe de coupe</p> <p>[8] Code protection</p> <p>[9] Tige pliable</p> <p>[10] Poids sans groupe batterie et sans dispositifs de coupe</p> <p>[11] Dimensions</p> <p>[12] Longueur</p> <p>[13] Largeur</p> <p>[14] Hauteur</p> <p>[15] Niveau de pression sonore</p> <p>[16] Incertitude de la mesure</p> <p>[17] Niveau de puissance sonore mesuré</p> <p>[18] Niveau de puissance sonore garanti</p> <p>[19] Vibrations</p> <p>[20] Accessoires sur demande</p> <p>[21] Groupe batterie</p> <p>[22] Chargeur de batterie</p> <p>a) REMARQUE : la valeur totale déclarée des vibrations a été mesurée selon une méthode d'essai normalisée et peut être utilisée pour comparer un outillage avec un autre. La valeur totale des vibrations peut être utilisée</p>	<p>aussi pour une évaluation préalable à l'exposition.</p> <p>b) AVERTISSEMENT : l'émission de vibrations lors de l'utilisation effective de l'outillage peut différer de la valeur totale déclarée en fonction des modes d'utilisation de l'outillage. Par conséquent, il est nécessaire, pendant le travail, d'adopter les mesures de sécurité suivantes en vue de protéger l'opérateur : porter des gants durant l'utilisation, limiter les temps d'utilisation de la machine et écourter les temps pendant lesquels le levier de commande de l'accélérateur est enfoncé.</p> <p>[1] <b>HR - TEHNIČKI PODACI</b></p> <p>[2] Napon i frekvencija napajanja MAX</p> <p>[3] Napon i frekvencija napajanja NOMINAL</p> <p>[4] Maksimalna brzina rotacije alata (glava s reznom nit)</p> <p>[5] Širina rezanja (glava s reznom nit)</p> <p>[6] Promjer niti glave (maks.)</p> <p>[7] Šifra noža</p> <p>[8] Šifra štitnika</p> <p>[9] Odvojiva ojpka</p> <p>[10] Težina bez baterije i bez dodatka za rezanje</p> <p>[11] Dimenzije</p> <p>[12] Dužina</p> <p>[13] Širina</p> <p>[14] Visina</p> <p>[15] Razina zvučnog tlaka</p>	<p>[16] Mjerna nesigurnost</p> <p>[17] Izmjereni razina zvučne snage</p> <p>[18] Zajamčena razina zvučne snage</p> <p>[19] Vibracije</p> <p>[20] Dodatni pribor na upit</p> <p>[21] Baterija</p> <p>[22] Razina zvučnog tlaka</p> <p>a) NAPOMENA: izjavljena ukupna vrijednost vibracija izmjerena je pridržavajući se normirane probne metode i može se koristiti za usporedbu jednog alata s drugim. Ukupnu vrijednost vibracija može se koristiti i u preliminarnoj procjeni izloženosti.</p> <p>b) UPOZORENJE: emisija vibracija pri stvarnoj uporabi alata može se razlikovati od izjavljene ukupne vrijednosti, ovisno o načinima korištenja alata. Stoga je za vrijeme rada potrebno poduzeti sljedeće sigurnosne mjere namijenjene zaštiti rukovatelja: nositi rukavice tijekom uporabe, ograničiti vrijeme korištenja stroja te skratiti vrijeme držanja pritisnute upravljačke ručice gasa.</p>

<p>[1] <b>HU - MŰSZAKI ADATOK</b></p> <p>[2] Tápfeszültség és -frekvencia MAX</p> <p>[3] Tápfeszültség és -frekvencia NOMINAL</p> <p>[4] A szerszám maximális forgási sebessége (huzaltár fej)</p> <p>[5] Munkaszélesség (huzaltár fej)</p> <p>[6] Fej húzal keresztmetszet (max.)</p> <p>[7] Vágóegység kódszáma</p> <p>[8] Védelem kódja</p> <p>[9] Összecsukható rúd</p> <p>[10] Tömeg akkumulátor egység nélkül és vágóeszközök nélkül</p> <p>[11] Méretek</p> <p>[12] Hosszúság</p> <p>[13] Szélesség</p> <p>[14] Magasság</p> <p>[15] Hangnyomásszint</p> <p>[16] Mérési bizonytalanság</p> <p>[17] Mért zajteljesítmény szint</p> <p>[18] Garantált zajteljesítmény szint</p> <p>[19] Rezgések</p> <p>[20] Rendelhető tartozékok</p> <p>[21] Akkumulátor egység</p> <p>[22] Akkumulátor-töltő</p> <p>a) MEGJEGYZÉS: a rezgés névleges összértékét szabványos teszt módszerrel mértük, ezért alkalmazható más szerszámokkal való összehasonlításra. A rezgés névleges összértéke a kitettség előzetes értékelésére is alkalmas.</p>	<p>b) FIGYELMEZTETÉS: a szerszám valós használata során keletkező rezgés eltérhet a névleges összértéktől a szerszám használati módjának függvényében. Ezért a munka alatt alkalmazni kell a kezelő védelmét szolgáló biztonsági intézkedéseket: viseljen munkakesztyűt a használat során, korlátozza a gép használati idejét és lehetőleg rövid ideig tartsa nyomva a gázkart.</p> <p>[1] <b>LT - TECHNINIAI DUOMENYS</b></p> <p>[2] Maitinimo įtampa ir dažnis MAX</p> <p>[3] Maitinimo įtampa ir dažnis NO-NOMINAL</p> <p>[4] Maksimalus įrankio (pjovimo valo galvutės) sukimosi greitis</p> <p>[5] Pjovimo plotis (pjovimo valo galvutė)</p> <p>[6] Valo galvutės skersmuo (maks.)</p> <p>[7] Pjovimo įtaiso kodas</p> <p>[8] Apsaugaos kodas</p> <p>[9] Sulankstomas strypas</p> <p>[10] Svoris be baterijos ir be pjaustymo įrenginių</p> <p>[11] Išmatavimai</p> <p>[12] Ilgis</p> <p>[13] Plotis</p> <p>[14] Aukštis</p> <p>[15] Garso slėgio lygis</p> <p>[16] Matavimo paklaida</p> <p>[17] Išmatuotas garso galios lygis</p> <p>[18] Garantuotas garso galios lygis</p> <p>[19] Vibracijos</p> <p>[20] Priedai, kuriuos galima užsisakyti</p>	<p>[21] Baterijos blokas</p> <p>[22] Baterijos įkroviklis</p> <p>a) PASTABA: bendras deklaruojamas vibracijų lygis buvo išmatuotas laikantis standartizuoto bandymo metodo ir gali būti naudojamas lyginant vieną įrankį su kitu. Bendras vibracijų lygis gali būti naudojamas preliminariam vibracijų įvertinimui.</p> <p>b) ĮSPĖJIMAS: vibracijų skleidimo lygis eksploatuojant įrenginį gali skirtis nuo bendro deklaruojamo vibracijų lygio, priklausomai nuo būdu, kaip bus naudojamas įrankis. Dėl šios priežasties darbu metu yra būtina būti saugos priemonių, susijusių su operatoriaus apsauga: naudojimo metu mūvėti pirštines, riboti įrenginio darbu trukmę ir trumpinti laiką, kurio metu būna paspausta akceleratoriaus valdymo svirtis.</p>
<p>[1] <b>LV - TEHNISKIE DATI</b></p> <p>[2] Barošānas spriegums un frekvence MAX</p> <p>[3] Barošānas spriegums un frekvence NOMINAL</p> <p>[4] Maksimālais instrumenta griešanās ātrums (aukļas turēšanas galviņa)</p> <p>[5] Plaušānas platums (aukļas turēšanas galviņa)</p> <p>[6] Galviņas aukļas diametrs (maks.)</p> <p>[7] Griežējierīces kods</p> <p>[8] Aizsarga kods</p> <p>[9] Atdalāms stienis</p> <p>[10] Svārs bez bateriju paketes un bez griežējierīcēm</p> <p>[11] Izmēri</p> <p>[12] Garums</p> <p>[13] Platums</p> <p>[14] Augstums</p> <p>[15] Skaņas spiediena līmenis</p> <p>[16] Mērījumu kļūda</p> <p>[17] Mērītās skaņas jaudas līmenis</p> <p>[18] Garantētais skaņas jaudas līmenis</p> <p>[19] Vibrācija</p> <p>[20] Piederumi pēc pieprasījuma</p> <p>[21] Bateriju pakete</p> <p>[22] Akumulatoru lādētājs</p> <p>a) PIEZĪME: kopējā norādītā vibrāciju intensitātes vērtība tika izmērīta, izmantojot standarta pārbaudes metodi, un to var izmantot ierīču savstarpējai salīdzināšanai. Kopējo vibrāciju intensitātes vērtību var izmantot arī sākotnējai ekspozīcijas novērtēšanai.</p>	<p>b) BRĪDINĀJUMS: vibrāciju līmenis ierīces faktiskās izmantošanas laikā var atšķirties no kopējās norādītās vērtības, atkarībā no ierīces izmantošanas veida. Tāpēc darba laikā ir svarīgi izmantot šādas operatora aizsardzības līdzekļus: izmantošanas laikā valkājiet cimdus, ierobežojiet mašīnas izmantošanas laiku un sāisniet laiku, kuru akceleratora vadības svira atrodas nospieštā stāvoklī.</p> <p>[1] <b>MK - TEHNICHI PODATOЦИ</b></p> <p>[2] Волтажа и вид на напојување MAX</p> <p>[3] Волтажа и вид на напојување NOMINAL</p> <p>[4] Максимална брзина на ротација на дополнителната опрема (калем со конец)</p> <p>[5] Ширина на косење (калем со конец)</p> <p>[6] Дијаметар на калемот со конец (макс)</p> <p>[7] Код на уредот за сечење</p> <p>[8] Код на заштитата</p> <p>[9] Разделник</p> <p>[10] Тежина без батерији и без сечила</p> <p>[11] Димензии</p> <p>[12] Должина</p> <p>[13] Ширина</p> <p>[14] Висина</p> <p>[15] Ниво на звучен притисок</p> <p>[16] Отстапување од мерењата</p> <p>[17] Измерено ниво на бучава</p>	<p>[18] Гарантирано ниво на бучава</p> <p>[19] Вибрации</p> <p>[20] Додатоци достапни на барање</p> <p>[21] Батерији</p> <p>[22] Полнач за батерија</p> <p>a) ЗАБЕЛЕШКА: вкупната посочена вредност за вибрациите е измерена со пробен метод за нормализирање и може да се користи за споредбена вредност на еден уред со друг. Вкупната вредност на вибрациите може да се користи и за прелиминарна проценка на изложеноста.</p> <p>b) ВНИМАНИЕ: емисијата на вибрациите при ефективна употреба може да се разликува од вкупната посочена вредност според начинот на употреба на уредот. Затоа е неопходно во текот на работата да се направат повеќе безбедносни мерења за да се заштити операторот: носете чевли во текот на употребата, ограничете го времето на употреба на машината и скратете го времето кога треба да се притисне рачката за управување со забрзувачот.</p>

<p>[1] <b>NL - TECHNISCHE GEGEVENS</b></p> <p>[2] Spanning en frequentie voeding MAX</p> <p>[3] Spanning en frequentie voeding NOMINAL</p> <p>[4] Maximale rotatiesnelheid van het werktuig (draadhouder)</p> <p>[5] Snijbreedte (draadhouder)</p> <p>[6] Diameter draadhouder (max)</p> <p>[7] Code snij-inrichting</p> <p>[8] Code bescherming</p> <p>[9] Separable rod</p> <p>[10] Gewicht zonder batterij-eenheid and without cutting means</p> <p>[11] Afmetingen</p> <p>[12] Lengte</p> <p>[13] Breedte</p> <p>[14] Hoogte</p> <p>[15] Niveau geluidsdruk</p> <p>[16] Meetonzekerheid</p> <p>[17] Gemeten geluidsvermogeniveau</p> <p>[18] Gegarandeerd geluidsniveau</p> <p>[19] Trillingen</p> <p>[20] Optionele accessoires</p> <p>[21] Batterij-eenheid</p> <p>[22] Batterijlader</p> <p>a) OPMERING: de totale verklaarde waarde van de trillingen werd gemeten met een genormaliseerde testmethode en kan gebruikt worden voor een vergelijking tussen twee werktuigen. De totale waarde van de trillingen kan ook gebruikt worden in een voorafgaande evaluatie van de blootstelling.</p>	<p>b) WAARSCHUWING: de emissie van trillingen bij het effectief gebruik van het werktuig kan verschillen van de totale verklaarde waarden, al naar gelang de manieren waarop het werktuig gebruikt wordt. Daarom is het noodzakelijk, tijdens het werk, de volgende veiligheidsmaatregelen toe te passen om de bediener te beschermen: handschoenen te gebruiken tijdens het gebruik, het gebruik van de machine te beperken en de de bedieningshendel van de versnelling zo kort mogelijk ingedrukt te houden.</p> <p>[1] <b>NO - TEKNISCHE DATA</b></p> <p>[2] Matespenning og -frekvens MAX</p> <p>[3] Matespenning og -frekvens NOMINAL</p> <p>[4] Maksimal omdreiningshastighet for verktøyet (trådspolen)</p> <p>[5] Klippebredde (trådspole)</p> <p>[6] Diameter for trådspolens tråd (maks)</p> <p>[7] Artikkelnnummer for klippeinnretning</p> <p>[8] Artikkelnnummer for vern</p> <p>[9] Avtakbar stang</p> <p>[10] Vekt uten batterienhet og uten enhet for kutting</p> <p>[11] Mål</p> <p>[12] Lengde</p> <p>[13] Bredde</p> <p>[14] Høyde</p> <p>[15] Lydtrykknivå</p> <p>[16] Målesikkerhet</p> <p>[17] Målt lydeffektnivå</p> <p>[18] Garantert lydeffektnivå</p>	<p>[19] Vibrasjoner</p> <p>[20] Tilleggstutstyr på forespørsel</p> <p>[21] Batterienhet</p> <p>[22] Batterilader</p> <p>a) MERK: Oppgitt totalverdi for vibrasjonene har blitt målt ved å bruke en normal prøvemåte og kan brukes for å sammenligne et redskap med et annet. Den totale vibrasjonsverdien kan også brukes i en foreløpig eksponeringsvurdering.</p> <p>b) ADVARSEL: emisjon av vibrasjoner ved effektiv bruk av redskapet kan avvike fra oppgitt totalverdi i henhold til måten redskapet brukes på. Derfor er det nødvendig, under arbeidet, å ta i bruk følgende sikkerhetstiltak for å beskytte operatøren: iføre seg hansker ved bruk, begrense maskinens holdtid og korte ned på tiden som man holder inne akselerator kommandospaken.</p>
<p>[1] <b>PL - DANE TECHNICZNE</b></p> <p>[2] Napięcie i częstotliwość zasilania MAX</p> <p>[3] Napięcie i częstotliwość zasilania NOMINAL</p> <p>[4] Maksymalna prędkość obrotowa urządzenia (głowica żyłkowa)</p> <p>[5] Szerokość cięcia (głowica żyłkowa)</p> <p>[6] Średnica głowicy żyłkowej (maks)</p> <p>[7] Kod agregatu tnącego</p> <p>[8] Kod zabezpieczenia</p> <p>[9] Składany drążek</p> <p>[10] Ciężar bez zespołu akumulatora i bez urządzeń tnących</p> <p>[11] Wymiary</p> <p>[12] Długość</p> <p>[13] Szerokość</p> <p>[14] Wysokość</p> <p>[15] Poziom ciśnienia akustycznego</p> <p>[16] Błąd pomiaru</p> <p>[17] Mierzony poziom mocy akustycznej</p> <p>[18] Gwarantowany poziom mocy akustycznej</p> <p>[19] Wibracje</p> <p>[20] Akcesoria dostępne na zamówienie</p> <p>[21] Zespół akumulatora</p> <p>[22] Ładowarka akumulatora</p> <p>a) UWAGA: Całkowita wskazana wartość drgań została zmierzona zgodnie ze znormalizowaną metodą badania i może być wykorzystana w celu dokonania porównania między dwoma urządzeniami. Całkowita wartość drgań może być również stosowana do wstępnej oceny zagrożenia.</p>	<p>b) UWAGA: emisja drgań w praktycznym zastosowaniu niniejszego narzędzia może się różnić od deklarowanej wartości łącznej, w zależności od sposobu użytkowania urządzenia. Dlatego, w celu zapewnienia bezpieczeństwa użytkownika, konieczne jest podczas pracy z urządzeniem podjęcie następujących środków bezpieczeństwa: noszenie rękawic podczas korzystania z urządzenia, ograniczenie czasu użytkowania urządzenia i skrócenie czasu trzymania wciśniętej dźwigni obrotów silnika.</p> <p>[1] <b>PT - DADOS TÉCNICOS</b></p> <p>[2] Tensão e frequência de alimentação MAX</p> <p>[3] Tensão e frequência de alimentação NOMINAL</p> <p>[4] Velocidade máxima de rotação da ferramenta (cabeça porta-fio)</p> <p>[5] Largura de corte (cabeça porta-fio)</p> <p>[6] Diâmetro fio da cabeça (máx)</p> <p>[7] Código dispositivo de corte</p> <p>[8] Código de proteção</p> <p>[9] Hastê flexível</p> <p>[10] Peso sem grupo bateria e sem dispositivos de corte</p> <p>[11] Dimensões</p> <p>[12] Comprimento</p> <p>[13] Largura</p> <p>[14] Altura</p> <p>[15] Nível de pressão sonora</p> <p>[16] Incerteza de medição</p> <p>[17] Nível medido de potência sonora</p> <p>[18] Nível garantido de potência sonora</p>	<p>[19] Vibrações</p> <p>[20] Acessórios a pedido</p> <p>[21] Grupo bateria</p> <p>[22] Carregador de bateria</p> <p>a) NOTA: o valor total declarado das vibrações foi mensurado de acordo com um método normalizado de ensaio e pode ser utilizado para comparar uma ferramenta com a outra. O valor total das vibrações também pode ser utilizado para uma avaliação preliminar da exposição.</p> <p>b) ADVERTÊNCIA: a emissão de vibrações no uso efetivo da ferramenta pode ser diversa do valor total declarado de acordo com os modos com os quais a ferramenta é utilizada. Portanto, durante o trabalho, é necessário adotar as seguintes medidas de segurança para proteger o operador: usar luvas durante o uso, limitar o tempo de utilização da máquina e encurtar o tempo durante o qual a alavanca de comando é mantida pressionada.</p>

<p>[1] <b>RO - DATE TEHNICE</b></p> <p>[2] Tensiunea și frecvența de alimentare MAX</p> <p>[3] Tensiunea și frecvența de alimentare NOMINAL</p> <p>[4] Viteză maximă de rotație a sculei (unitate de suport fir)</p> <p>[5] Lățime de tăiere (cap de suport fir)</p> <p>[6] Diametru fir unitate (max)</p> <p>[7] Codul dispozitivului de tăiere</p> <p>[8] Codul protecției</p> <p>[9] Tijă pliabilă</p> <p>[10] Greutate fără grupul acumulator și fără dispozitive de tăiere</p> <p>[11] Dimensiuni</p> <p>[12] Lungime</p> <p>[13] Lățime</p> <p>[14] Înălțime</p> <p>[15] Nivel de presiune sonoră</p> <p>[16] Nesiguranță în măsurare</p> <p>[17] Nivel de putere sonoră măsurat</p> <p>[18] Nivel de putere sonoră garantat</p> <p>[19] Vibrații</p> <p>[20] Accesoria la cerere</p> <p>[21] Grupul acumulator</p> <p>[22] Alimentator pentru baterie</p> <p>a) OBSERVAȚIE: valoarea totală declarată a vibrațiilor a fost măsurată ținându-se cont de o metodă de probă normalizată și poate fi utilizată pentru a compara instrumentele între ele. Valoarea totală a vibrațiilor poate fi utilizată și pentru o evaluare preliminară a expunerii.</p>	<p>b) AVERTISMENT: emisia de vibrații în utilizarea efectivă a instrumentului poate fi diferită față de valoarea totală declarată, în funcție de modulurile în care se utilizează instrumentul. Din acest motiv este nevoie ca, în timpul sesiunii de lucru, să se adopte următoarele măsuri de siguranță menite să protejeze operatorul: purtarea mănușilor în timpul utilizării, limitarea duratei de utilizare a mașinii și scurtarea duratei în care se ține apăsată maneta de comandă a acceleratoarei.</p> <p>[1] <b>RU - ТЕХНИЧЕСКИЕ ХАРАКТЕРИСТИКИ</b></p> <p>[2] Напряжение и частота питания МАХ</p> <p>[3] Напряжение и частота питания NOMINAL</p> <p>[4] Максимальная скорость вращения инструмента (триммерная головка)</p> <p>[5] Ширина скашивания (триммерная головка)</p> <p>[6] Диаметр корда (макс.)</p> <p>[7] Код режущего приспособления</p> <p>[8] Код защиты</p> <p>[9] Складной стержень</p> <p>[10] Вес без аккумулятора и без режущих устройств</p> <p>[11] Габариты</p> <p>[12] Длина</p> <p>[13] Ширина</p> <p>[14] Высота</p> <p>[15] Уровень звукового давления</p> <p>[16] Погрешность измерения</p>	<p>[17] Уровень измеренной звуковой мощности</p> <p>[18] Гарантируемый уровень звуковой мощности</p> <p>[19] Вибрация</p> <p>[20] Принадлежности – навесные орудия по заказу</p> <p>[21] Аккумулятор</p> <p>[22] Зарядное устройство</p> <p>a) ПРИМЕЧАНИЕ: общий заявленный уровень вибрации был измерен с использованием нормализованного метода испытаний, и его можно использовать для сравнения различных инструментов между собой. Общий уровень вибрации можно также использовать для предварительной оценки подверженности воздействию вибрации.</p> <p>b) ПРЕДУПРЕЖДЕНИЕ: уровень вибрации во время фактической эксплуатации инструмента может отличаться от общего заявленного значения и зависит от режимов эксплуатации инструмента. Поэтому во время работы необходимо принимать следующие меры безопасности для защиты оператора: работать в перчатках, ограничивать время использования машины и сократить время, в течение которого рычаг управления дросселем остается нажатым.</p>
<p>[1] <b>SK - TECHNICKÉ PARAMETRE</b></p> <p>[2] Napájacie napätie a frekvencia MAX</p> <p>[3] Napájacie napätie a frekvencia NOMINAL</p> <p>[4] Maximálna rýchlosť otáčania nástroja (strunová hlava)</p> <p>[5] Záber (strunová hlava)</p> <p>[6] Priemer struny (max.)</p> <p>[7] Kód kosiaceho zariadenia</p> <p>[8] Kód ochranného krytu</p> <p>[9] Ohybná tyč</p> <p>[10] Váha akumulátorovej jednotky a bez rezných nástrojov</p> <p>[11] Rozmery</p> <p>[12] Dĺžka</p> <p>[13] Šírka</p> <p>[14] Výška</p> <p>[15] Úroveň akustického tlaku</p> <p>[16] Nepresnosť merania</p> <p>[17] Hladina nameraného akustického výkonu</p> <p>[18] Zaručená úroveň akustického výkonu</p> <p>[19] Vibrácie</p> <p>[20] Prídavné zariadenia na požiadanie</p> <p>[21] Akumulátorová jednotka</p> <p>[22] Nabíjačka akumulátora</p> <p>a) POZNÁMKA: vyhlásená celková hodnota vibrácií bola nameraná s použitím normalizovanej skúšobnej metódy a je možné ju použiť na porovnanie jednotlivých nástrojov.</p>	<p>Celková hodnota vibrácií môže byť použitá aj pri prípravnom vyhodnocovaní vibrácií.</p> <p>b) VAROVANIE: emisia vibrácií pri skutočnom použití nástroja môže byť odlišná od vyhlásenej celkovej hodnoty v závislosti na režimoch, v ktorých sa daný nástroj používa. Preto je potrebné počas práce prijať nižšie uvedené bezpečnostné opatrenia, ktoré majú za cieľ ochrániť operátora: počas bežného použitia majte nasadené rukavice, obmedzte dobu použitia stroja a skráťte dobu, počas ktorých je zatlačená ovládacia páka plynu.</p> <p>[1] <b>SL - TEHNIČNI PODATKI</b></p> <p>[2] Napetost in frekvenca električnega napajanja MAX</p> <p>[3] Napetost in frekvenca električnega napajanja NOMINAL</p> <p>[4] Največja hitrost rotacije orodja (glava z nitjo)</p> <p>[5] Širina košnje (glava z nitjo)</p> <p>[6] Premer niti (max)</p> <p>[7] Šifra rezalne naprave</p> <p>[8] Šifra zaščite</p> <p>[9] Odstranljiv drog</p> <p>[10] Teža brez enote baterije in brez rezila</p> <p>[11] Dimenzije</p> <p>[12] Dolžina</p> <p>[13] Širina</p> <p>[14] Višina</p> <p>[15] Raven zvočnega pritiska</p> <p>[16] Merilna negotovost</p> <p>[17] Raven izmerjene zvočne moči</p>	<p>[18] Raven zagotovljene zvočne moči</p> <p>[19] Vibracije</p> <p>[20] Dodatni priključki na zahtevo</p> <p>[21] Enota baterije</p> <p>[22] Polnilnik baterije</p> <p>a) OPOMBA: Deklarirana skupna vrednost vibracij je bila izmerjena v skladu z normirano metodo preizkušanja; mogoče jo je uporabiti za primerjavo med različnimi orodji. Skupna vrednost vibracij se lahko uporabi tudi za predhodno oceno izpostavitve.</p> <p>b) OPOZORILO: Med dejansko uporabo orodja se oddajane vibracije lahko razlikujejo od deklarirane skupne vrednosti, kar je odvisno od načina uporabe orodja. Zato je treba med delom udeležati naslednje varnostne ukrepe za zaščito upravljavca: med delom nosite rokavice, omejite čas uporabe stroja in skrajšajte intervale, med katerimi pritisnete na komandni vzvod pospeševalnika.</p>



<p>[1] <b>SR - TEHNIČKI PODACI</b></p> <p>[2] Napon i frekvencija napajanja MAX</p> <p>[3] Napon i frekvencija napajanja NOMINAL</p> <p>[4] Maksimalna brzina okretanja alatke (glava s reznom niti)</p> <p>[5] Širina rezanja (glava s reznom niti)</p> <p>[6] Prečnik niti glave (maks.)</p> <p>[7] Šifra rezne glave</p> <p>[8] Šifra štitnika</p> <p>[9] Odvojiva čipka</p> <p>[10] Težina bez baterije i bez nastavaka za rezanje</p> <p>[11] Dimenzije</p> <p>[12] Dužina</p> <p>[13] Širina</p> <p>[14] Visina</p> <p>[15] Nivo zvučnog pritiska</p> <p>[16] Merna nesigurnost</p> <p>[17] Izmeren nivo zvučne snage</p> <p>[18] Garantovan nivo zvučne snage</p> <p>[19] Vibracije</p> <p>[20] Dodatna oprema na zahtev</p> <p>[21] Akumulatorska baterija</p> <p>[22] Punjač baterije</p> <p>a) NAPOMENA: ukupna prijavljena vrednost vibracija izmerena je prema normalizovanoj metodi ispitivanja i može se koristiti za poređenje dve alatke. Ukupna vrednost vibracija može se koristiti i prilikom uvodne procene izloženosti.</p>	<p>b) UPOZORENJE: emisija vibracija prilikom efektivne upotrebe alatke može se razlikovati od ukupne prijavljene vrednosti u zavisnosti od načina na koji se koristi alatka. Stoga je potrebno, za vreme rada, primeniti sledeće sigurnosne mere u cilju zaštite radnika: nositi rukavice za vreme upotrebe, smanjiti vreme korišćenja mašine i skratiti vreme pritiskanja poluge komande gasa.</p> <p>[1] <b>SV - TEHNIŠKA SPECIFIKACIONER</b></p> <p>[2] Spänning och frekvens MAX</p> <p>[3] Spänning och frekvens NOMINAL</p> <p>[4] Verktygets maximala rotationshastighet (trimmerhuvud)</p> <p>[5] Klippbredd (trimmerhuvud)</p> <p>[6] Trädens diameter (max)</p> <p>[7] Skärenhetens kod</p> <p>[8] Skyddskod</p> <p>[9] Fällbar tång</p> <p>[10] Vikt utan batterigrupp och utan skärande anordningar</p> <p>[11] Dimensioner</p> <p>[12] Längd</p> <p>[13] Bredd</p> <p>[14] Höjd</p> <p>[15] Ljudtrycksnivå</p> <p>[16] Tvivel med mått</p> <p>[17] Uppmått ljudeffektnivå</p> <p>[18] Garanterad ljudeffektnivå</p> <p>[19] Vibrationer</p>	<p>[20] Fällvalstillbehör</p> <p>[21] Batterigrupp</p> <p>[22] Batteriladdare</p> <p>a) ANMÄRKNING: det totala angivna vibrationsvärdet har mätts i enlighet med en standardiserad testmetod och kan användas för en jämförelse mellan olika verktyg. Det totala vibrationsvärdet kan användas även vid en preliminär exponeringsbedömning.</p> <p>b) VARNING: vibrationsemissioner under användningen av verktyget kan skilja sig från det totala värdet som anges beroende på hur verktyget används. Därför är det nödvändigt, under arbetet, att tillämpa de följande säkerhetsåtgärderna som avses för att skydda föraren: bär handskar under användningen, begränsa användningstiden och tiderna som gasreglaget spak hålls nedtryckt.</p>
<p>[1] <b>TR - TEKNİK VERİLER</b></p> <p>[2] Besleme gerilimi ve frekansı MAX</p> <p>[3] Besleme gerilimi ve frekansı NOMINAL</p> <p>[4] Aletin maksimum rotasyon hızı (misinalı kesme kafası)</p> <p>[5] Kesim genişliği (misinalı kesme kafası)</p> <p>[6] Kesme kafası çapı (maks)</p> <p>[7] Kesim düzeni kodu</p> <p>[8] Koruma kodu</p> <p>[9] Ayrılabilen çubuk</p> <p>[10] Batarya grubu olmadan ağırlık ve kesim araçları olmadan</p> <p>[11] Ebatlar</p> <p>[12] Uzunluk</p> <p>[13] Genişlik</p> <p>[14] Yükseklik</p> <p>[15] Ses basınç seviyesi</p> <p>[16] Ölçü belirsizliği</p> <p>[17] Ölçülen ses güç seviyesi</p> <p>[18] Garanti edilen ses güç seviyesi</p> <p>[19] Titreşim</p> <p>[20] Talep üzerine aksesuarlar</p> <p>[21] Batarya grubu</p> <p>[22] Batarya şarjörü</p> <p>a) NOT: beyan edilen toplam titreşim değeri, normalize edilmiş test yöntemine uygun şekilde ölçülmüştür ve bir takım ile değeri arasında karşılaştırma yapmak amacıyla kullanılabilir. Toplam titreşim değeri aynı zamanda maruz kalma durumuna dair ön değerlendirme yaparken de kullanılabilir.</p>	<p>b) UYARI: takımın etkili kullanımı sırasında yayılan titreşim, takımın kullanıma şekline bağlı olarak beyan edilen toplam değerden farklı olabilir. Bu nedenle, çalışma yapılırken operatörü korumaya yönelik aşağıdaki güvenlik tedbirleri alınmalıdır: kullanım sırasında eldiven takın, makinenin kullanıldığı süreleri sınırladığınız ve gaz kumanda levyesinin basılı tutulduğu süreleri kısaltın.</p>	



## INDICE

1. GENERALITÀ	1
2. NORME DI SICUREZZA	2
3. CONOSCERE LA MACCHINA	7
3.1 Descrizione macchina e uso previsto	7
3.2 Segnaletica di sicurezza	7
3.3 Etichetta di identificazione prodotto	8
3.4 Componenti principali	8
4. MONTAGGIO	9
4.1 Componenti per il montaggio	9
4.2 Montaggio dell'asta	9
4.3 Montaggio dell'impugnatura anteriore	9
4.4 Montaggio della protezione del dispositivo di taglio	9
4.5 Montaggio dell'indicatore del limite di taglio	9
5. COMANDI DI CONTROLLO	9
5.1 Pulsante di sicurezza (dispositivo di attivazione / disattivazione)	9
5.2 Leva comando acceleratore	10
5.3 Leva di sicurezza acceleratore	10
6. USO DELLA MACCHINA	10
6.1 Operazioni preliminari	10
6.2 Controlli di sicurezza	11
6.3 Avviamento	11
6.4 Lavoro	11
6.5 Consigli per l'utilizzo	12
6.6 Arresto	12
6.7 Dopo l'utilizzo	13
7. MANUTENZIONE ORDINARIA	13
7.1 Generalità	13
7.2 Batteria	13
7.3 Pulizia della macchina e del motore	14
7.4 Dadi e viti di fissaggio	14
8. MANUTENZIONE STRAORDINARIA	14
8.1 Manutenzione del dispositivo di taglio	14
8.2 Affilatura del coltello tagliafilo	15
9. RIMESSAGGIO	15
9.1 Rimessaggio della macchina	15
9.2 Rimessaggio della batteria	15
10. MOVIMENTAZIONE E TRASPORTO	15
11. ASSISTENZA E RIPARAZIONI	15
12. COPERTURA DELLA GARANZIA	16
13. TABELLA MANUTENZIONI	16
14. IDENTIFICAZIONE INCONVENIENTI	16
15. ACCESSORI A RICHIESTA	18
15.1 Batterie	18
15.2 Carica batteria	18

## 1. GENERALITÀ

### 1.1 COME LEGGERE IL MANUALE

Nel testo del manuale, alcuni paragrafi contenenti informazioni di particolare importanza, ai fini della sicurezza o del funzionamento, sono evidenziati in modo diverso, secondo questo criterio:

**NOTA** oppure **IMPORTANTE** fornisce precisazioni o altri elementi a quanto già precedentemente indicato, nell'intento di non danneggiare la macchina, o causare danni.

Il simbolo  evidenzia un pericolo. Il mancato rispetto dell'avvertenza comporta possibilità di lesioni personali o a terzi e/o danni.

I paragrafi evidenziati con un riquadro con bordo a punti grigio indicano caratteristiche opzionali non presenti in tutti i modelli documentati in questo manuale. Verificare se la caratteristica è presente nel proprio modello.

Tutte le indicazioni "anteriore", "posteriore", "destra" e "sinistra" si intendono riferite alla posizione di lavoro dell'operatore.

### 1.2 RIFERIMENTI

#### 1.2.1 Figure

Le figure in queste istruzioni per l'uso sono numerate 1, 2, 3, e così via. I componenti indicati nelle figure sono contrassegnati con le lettere A, B, C, e così via. Un riferimento al componente C nella figura 2 viene indicato con la dicitura: "Vedere fig. 2.C" o semplicemente "(Fig. 2.C)". Le figure sono indicative. I pezzi effettivi possono variare rispetto a quelli raffigurati.

#### 1.2.2 Titoli

Il manuale è diviso in capitoli e paragrafi. Il titolo del paragrafo "2.1 Addestramento" è un sottotitolo di "2. Norme di sicurezza". I riferimenti a titoli o paragrafi sono segnalati con l'abbreviazione cap. o par. e il numero relativo. Esempio: "cap. 2" o "par. 2.1".

## 2. NORME DI SICUREZZA

### 2.1 ADDESTRAMENTO

 **Prendere familiarità con i comandi e con un uso appropriato della macchina. Imparare ad arrestare rapidamente la macchina. L'inosservanza delle avvertenze e delle istruzioni può causare incendi e/o gravi lesioni.**

- Non permettere mai che la macchina venga utilizzata da bambini o da persone con ridotte capacità fisiche, sensoriali o mentali, o prive di esperienza e conoscenza, oppure da persone che non abbiano la necessaria dimestichezza con le istruzioni. Le leggi locali possono fissare un'età minima per l'utilizzatore.
- Non utilizzare mai la macchina se l'utilizzatore è in condizione di stanchezza o malessere, oppure ha assunto farmaci, droghe, alcool o sostanze nocive alle sue capacità di riflessi e attenzione.
- Ricordare che l'operatore o utilizzatore è responsabile di incidenti e imprevisti che si possono verificare ad altre persone o alle loro proprietà. Rientra nella responsabilità dell'utilizzatore la valutazione dei rischi potenziali del terreno su cui si deve lavorare, nonché prendere tutte le precauzioni necessarie per garantire la sua e altrui sicurezza, in particolare sui pendii, terreni accidentati, scivolosi o instabili.
- Nel caso si voglia cedere o prestare ad altri la macchina,

assicurarsi che l'utilizzatore prenda visione delle istruzioni d'uso contenute nel presente manuale.

### 2.2 OPERAZIONI PRELIMINARI

#### Dispositivi protezione individuale (DPI)

- Indossare abiti protettivi aderenti dotati di protezioni antitaglio, guanti antivibrazione, casco, occhiali protettivi, mascherine antipolvere, cuffie di protezione dell'udito e scarpe antitaglio con soles antiscivolo.
- L'impiego di protezioni acustiche può ridurre la capacità di sentire eventuali avvertenze (grida o allarmi). Prestare la massima attenzione a quanto accade attorno all'area di lavoro.
- Non indossare sciarpe, camici, collane, braccialetti, indumenti con parti svolazzanti, o provvisti di lacci o cravatte e comunque accessori pendenti o larghi che potrebbero impigliarsi nella macchina o in oggetti e materiali presenti sul luogo di lavoro.
- Raccogliere adeguatamente i capelli lunghi.

#### Area di lavoro / Macchina

- Ispezionare a fondo tutta l'area di lavoro e togliere tutto ciò che potrebbe venire espulso dalla macchina o danneggiare il dispositivo di taglio/organi rotanti (sassi, rami, fili di ferro, ossi, ecc.).

## 2.3 DURANTE L'UTILIZZO

### Area di Lavoro

- Non usare la macchina in ambienti a rischio di esplosione, in presenza di liquidi infiammabili, gas o polvere. Gli utensili elettrici generano scintille che possono incendiare la polvere o i vapori.
- Lavorare solamente alla luce del giorno o con buona luce artificiale e in condizioni di buona visibilità.
- Allontanare persone, bambini e animali dall'area di lavoro. È necessario che i bambini vengano sorvegliati da un altro adulto.
- Verificare che altre persone si trovino ad almeno 15 metri dal raggio di azione della macchina o ad almeno 30 metri per gli sfalci più gravosi.
- Evitare di lavorare nell'erba bagnata, sotto la pioggia e con rischio di temporali, specialmente con probabilità di lampi.
- Non esporre la macchina alla pioggia o ambienti bagnati. L'acqua che penetra in un utensile aumenta il rischio di scossa elettrica.
- Evitare per quanto possibile di lavorare con suolo bagnato o scivoloso o comunque su terreni troppo accidentati o ripidi che non garantiscono la stabilità dell'operatore durante il lavoro.
- Prestare particolare attenzione alle irregolarità del terreno (dossi, cunette), ai pendii, ai pericoli nascosti e alla presenza di eventuali ostacoli che potrebbero limitare la visibilità.

- Prestare molta attenzione in prossimità di dirupi, fossi o argini.
- Lavorare nel senso trasversale del pendio e mai nel senso salita/discesa, facendo molta attenzione ai cambi di direzione, accertandosi del proprio punto di appoggio e mantenendosi sempre a valle del dispositivo di taglio.
- Quando si utilizza la macchina vicino alla strada, fare attenzione al traffico.

### Comportamenti

- Durante il lavoro, la macchina deve essere sempre tenuta saldamente a due mani, tenendo l'unità motrice sul lato destro del corpo e il gruppo di taglio al di sotto della linea della cintura. Non estendere eccessivamente le braccia.
- Evitare il contatto del corpo con superfici a massa o a terra, come tubi, radiatori, cucine, frigoriferi. Il rischio di scossa elettrica aumenta se il corpo viene a trovarsi a massa o a terra.
- Assumere una posizione ferma e stabile e mantenere un atteggiamento prudente.
- Non correre mai, ma camminare.
- Tenere sempre mani e piedi lontani dal dispositivo di taglio sia durante l'avviamento sia durante l'utilizzo della macchina.
- Attenzione: l'elemento di taglio continua a ruotare per qualche secondo anche dopo il suo disinnesto o dopo lo spegnimento del motore.
- Fare attenzione alle possibili proiezioni di materiale causato dal dispositivo di taglio.

- Fare attenzione a non urtare violentemente il dispositivo di taglio contro corpi estranei/ostacoli. Se il dispositivo di taglio incontra un ostacolo/oggetto si può verificare un contraccolpo (kickback). Questo contatto può causare un rapidissimo scatto in direzione inversa, spingendo il dispositivo di taglio verso l'alto e verso l'operatore. Il contraccolpo può provocare la perdita di controllo della macchina, con possibili gravissime conseguenze. Per evitare il contraccolpo prendere le appropriate precauzioni specificate qui di seguito:
  - Tenere la macchina in modo saldo, a due mani, e mettere il vostro corpo e le braccia in una posizione che vi permetta di resistere alle forze di contraccolpo.
  - Non tendere le braccia troppo in alto e non tagliare al di sopra della linea della cintura.
  - Utilizzare unicamente i dispositivi di taglio specificati dal costruttore.
  - Attenersi alle istruzioni del costruttore che riguardano la manutenzione del dispositivo di taglio.
- Prestare attenzione contro lesioni derivanti da qualsiasi dispositivo predisposto per il taglio della lunghezza del filo.

 In caso di rotture o incidenti durante il lavoro, arrestare immediatamente il motore e allontanare la macchina in modo da non provocare ulteriori danni; nel caso di incidenti con lesioni personali o a terzi, attivare immediatamente le procedure

di pronto soccorso più adeguate alla situazione in atto e rivolgersi ad una Struttura Sanitaria per le cure necessarie. Rimuovere accuratamente eventuali detriti che potrebbero arrecare danni o lesioni a persone o a animali qualora rimanessero inosservati.

 L'esposizione prolungata alle vibrazioni può causare lesioni e disturbi neurovascolari (conosciuti anche come «fenomeno di Raynaud» o «mano bianca») specialmente a chi soffre di disturbi circolatori. I sintomi possono riguardare le mani, i polsi e le dita e si manifestano con perdita di sensibilità, torpore, prurito, dolore, decolorazione o modifiche strutturali della pelle. Questi effetti possono essere ampliati dalle basse temperature ambientali e/o da una presa eccessiva sulle impugnature. All'insorgere dei sintomi, occorre ridurre i tempi di utilizzo della macchina e consultare un medico.

### Limitazioni all'uso

- La macchina non deve essere utilizzata da persone che non siano in grado di tenerla saldamente con due mani e/o di rimanere stabilmente in equilibrio sulle gambe durante il lavoro.
- Non assemblare mai elementi di taglio metallici. **Con questa macchina è vietato l'uso di lame metalliche o rigide di qualunque tipo.**
- Non utilizzare mai la macchina con protezioni danneggiate, mancanti o non correttamente posizionate.

- Non utilizzare la macchina se gli accessori/utensili non sono installati nei punti previsti.
- Non disinserire, disattivare, rimuovere o manomettere i sistemi di sicurezza/ microinterruttori presenti.
- Non utilizzare l'utensile elettrico se l'interruttore non è in grado di avviarlo o arrestarlo regolarmente. Un utensile elettrico che non può essere azionato dall'interruttore è pericoloso e deve essere riparato.
- Non sottoporre la macchina a sforzi eccessivi e non usare una macchina piccola per eseguire lavori pesanti; l'uso di una macchina adeguata riduce i rischi e migliora la qualità del lavoro.

## 2.4 MANUTENZIONE, RIMESSAGGIO

Effettuare una regolare manutenzione ed un corretto rimessaggio preserva la sicurezza della macchina ed il livello delle sue prestazioni.

### Manutenzione

- Non usare mai la macchina con parti usurate o danneggiate. I pezzi guasti o deteriorati devono essere sostituiti e mai riparati.
- Durante le operazioni di regolazione della macchina, prestare attenzione ad evitare che le dita rimangano intrappolate fra il dispositivo di taglio in movimento e le parti fisse della macchina.

 I livelli riportati nelle presenti istruzioni di rumorosità e di vibrazioni, sono valori massimi

di utilizzo della macchina. L'impiego di un elemento di taglio sbilanciato, l'eccessiva velocità di movimento, l'assenza di manutenzione influiscono in modo significativo nelle emissioni sonore e nelle vibrazioni. Di conseguenza è necessario adottare delle misure preventive atte ad eliminare possibili danni dovuti ad un rumore elevato e alle sollecitazioni da vibrazioni; provvedere alla manutenzione della macchina, indossare cuffie antirumore, effettuare delle pause durante il lavoro.

### Rimessaggio

- Per ridurre il rischio di incendio, non lasciare contenitori con i materiali di risulta all'interno di un locale.

## 2.5 RISCHI RESIDUI

Nonostante tutte le prescrizioni di sicurezza siano rispettate, possono ancora sussistere ulteriori rischi:

- pericolo di lesioni alle dita e alle mani se coinvolti nella rotazione del filo testina;
- pericolo di lesioni ai piedi se colpiti dal filo della testina;
- proiezioni di sassi e terra.

## 2.6 BATTERIA / CARICA BATTERIA

**IMPORTANTE** *Le seguenti norme di sicurezza integrano le prescrizioni di sicurezza presenti nello specifico libretto della batteria e del carica batteria allegato alla macchina.*

- Per caricare la batteria utilizzare solo carica batteria

raccomandati dal produttore. Un carica batteria inadeguato può provocare una scossa elettrica, un surriscaldamento o una fuoriuscita di liquido corrosivo della batteria.

- Utilizzare soltanto le batterie specifiche previste per il vostro utensile. L'uso di altre batterie può provocare lesioni e rischio di incendio.
- Accertarsi che l'apparecchio sia spento prima di inserire la batteria. Montare una batteria in un apparecchio elettrico acceso può provocare incendi.
- Tenere la batteria non utilizzata lontana da fermagli per ufficio, monete, chiavi, chiodi, viti o altri piccoli oggetti metallici che potrebbero provocare un corto circuito dei contatti. Un cortocircuito fra i contatti della batteria può comportare combustioni o incendi.
- Non usare il carica batteria in luoghi con presenza di vapori, sostanze infiammabili o su superfici facilmente infiammabili come carta, stoffa, ecc. Durante la ricarica, il carica batteria si riscalda e potrebbe provocare un incendio.
- Durante il trasporto degli accumulatori, evitare che i contatti non vengano collegati fra loro e non usare contenitori metallici per il trasporto.

## 2.7 TUTELA AMBIENTALE

La tutela dell'ambiente deve essere un aspetto rilevante e prioritario nell'uso della macchina, a beneficio della convivenza civile e dell'ambiente in cui viviamo.

- Evitare di essere un elemento di disturbo nei confronti del vicinato. Utilizzare la macchina solamente in orari ragionevoli (non al mattino presto o alla sera tardi quando le persone potrebbero essere disturbate).
- Seguire scrupolosamente le norme locali per lo smaltimento di imballi, parti deteriorate o qualsiasi elemento a forte impatto ambientale; questi rifiuti non devono essere gettati nella spazzatura, ma devono essere separati e conferiti agli appositi centri di raccolta, che provvederanno al riciclaggio dei materiali.
- Seguire scrupolosamente le norme locali per lo smaltimento dei materiali di risulta.
- Al momento della messa fuori servizio, non abbandonare la macchina nell'ambiente, ma rivolgersi a un centro di raccolta, secondo le norme locali vigenti.



Non gettare le apparecchiature elettriche tra i rifiuti domestici.

Secondo la Direttiva Europea 2012/19/UE sui rifiuti di apparecchiature elettriche ed elettroniche e la sua attuazione in conformità alle norme nazionali, le apparecchiature elettriche esauste devono essere raccolte separatamente, al fine di essere reimpiegate in modo eco-compatibile. Se le apparecchiature elettriche vengono smaltite in una discarica o nel terreno, le sostanze nocive possono raggiungere la falda acquifera ed entrare nella catena alimentare, danneggiando la vostra salute e benessere. Per informazioni più

approfondite sullo smaltimento di questo prodotto, contattare l'Ente competente per lo smaltimento dei rifiuti domestici o il vostro Rivenditore.



Alla fine della loro vita utile, smaltire le batterie con la dovuta attenzione per il nostro ambiente. La batteria contiene materiale che è pericoloso per voi e per l'ambiente. Essa deve essere rimossa e smaltita separatamente in una struttura che accetta le batterie agli ioni di litio.



La raccolta differenziata di prodotti e imballaggi usati, consente il riciclaggio dei materiali e la riutilizzazione. Il riutilizzo dei materiali riciclati aiuta a prevenire l'inquinamento ambientale e riduce la domanda di materie prime.

### 3. CONOSCERE LA MACCHINA

#### 3.1 DESCRIZIONE MACCHINA E USO PREVISTO

Questa macchina è una attrezzatura da giardinaggio e precisamente un tagliaerba/tagliabordi portatile alimentato a batteria.

La macchina si compone essenzialmente di un motore che tramite un albero di trasmissione aziona un dispositivo di taglio (testina porta filo).

Il dispositivo di taglio opera su un piano approssimativamente parallelo al terreno (nel caso di utilizzo come tagliaerba) o approssimativamente perpendicolare al terreno (nel caso di utilizzo come tagliabordi).

L'operatore può azionare i comandi principali mantenendosi sempre a distanza di sicurezza dal dispositivo di taglio.

#### 3.1.1 Uso previsto

Questa macchina è progettata e costruita per:

- il taglio dell'erba e vegetazione non legnosa (es. sui bordi di aiuole, piantagioni, muri, recinti o spazi verdi di superficie limitata);
- rifinire il taglio effettuato con una falciatrice;
- essere utilizzata da un solo operatore.

#### 3.1.2 Uso improprio

Qualsiasi altro impiego, difforme da quelli sopra citati, può rivelarsi pericoloso e causare danni a persone e/o cose. Rientrano nell'uso improprio (come esempio, ma non solo):

- utilizzare la macchina per spazzare, inclinando la testina porta filo. La potenza del motore può scagliare oggetti e piccoli sassi fino a 15 metri o più, causando danni o provocando lesioni a persone;
- regolarizzare siepi o altri lavori nei quali il dispositivo di taglio non sia utilizzato a livello del terreno;
- tagliare e sminuzzare arbusti, cespugli e fiori;
- usare la macchina per il taglio materiali di origine non vegetale;
- usare la macchina con il dispositivo di taglio al di sopra della linea di cintura dell'operatore;
- utilizzare la macchina in giardini pubblici, parchi, centri sportivi, su carreggiate stradali, campi e boschi;
- impiegare dispositivi di taglio diversi da quelli elencati nella tabella "Dati Tecnici". Pericolo di serie ferite e lesioni.
- utilizzare la macchina in più di una persona.

**IMPORTANTE** *L'uso improprio della macchina comporta il decadimento della garanzia e il declino di ogni responsabilità del Costruttore, riversando sull'utilizzatore gli oneri derivanti da danni o lesioni proprie o a terzi.*

#### 3.1.3 Tipologia di utente

Questa macchina è destinata all'utilizzo da parte di consumatori, cioè operatori non professionisti. È destinata ad un "uso hobbistico".

### 3.2 SEGNALETICA DI SICUREZZA

Sulla macchina compaiono vari simboli (Fig. 2). La loro funzione è quella di ricordare all'operatore i comportamenti da seguire per utilizzarla con l'attenzione e la cautela necessari.



Significato dei simboli:



### ATTENZIONE! PERICOLO!

Questa macchina, se non usata correttamente, può essere pericolosa per sé e per gli altri



**ATTENZIONE!** Prima di usare questa macchina leggere il manuale di istruzioni.



L'operatore addetto a questa macchina, usata in condizioni normali per uso giornaliero continuativo, può essere esposto ad un livello di rumore pari o superiore a 85 dB (A). Usare protezioni acustiche e occhiali.



### PERICOLO DI PROIEZIONI!

Fare attenzione alle possibili proiezioni di materiale, causato dal dispositivo di taglio, che possono causare gravi lesioni a persone o cose.



### PERICOLO DI PROIEZIONI!

Allontanare qualunque persona o animale domestico ad almeno 15 m durante l'impiego della macchina.



Non esporre alla pioggia (o all'umidità).

**IMPORTANTE** *Le etichette adesive rovinate o divenute illeggibili devono essere sostituite. Richiedere le nuove etichette al proprio centro di assistenza autorizzato.*

## 3.3 ETICHETTA DI IDENTIFICAZIONE PRODOTTO

L'etichetta di identificazione prodotto riporta i seguenti dati (Fig. 1):

1. Livello potenza sonora
2. Marchio di conformità
3. Anno di fabbricazione
4. Tipo di macchina
5. Numero di matricola

6. Nome e indirizzo del Costruttore
7. Codice articolo

Trascrivere i dati di identificazione della macchina negli appositi spazi dell'etichetta riportata nel retro della copertina.

**IMPORTANTE** *Utilizzare i dati di identificazione riportati sull'etichetta di identificazione prodotto ogni volta che si contatta l'officina autorizzata.*

**IMPORTANTE** *L'esempio della dichiarazione di conformità si trova nelle ultime pagine del manuale.*

## 3.4 COMPONENTI PRINCIPALI

La macchina è costituita dai seguenti componenti principali a cui corrispondono le seguenti funzionalità (Fig. 1):

- A. Unità motrice:** fornisce il movimento al dispositivo di taglio tramite un albero di trasmissione.
- B. Asta:** collega l'impugnatura posteriore all'unità motrice.
- C. Dispositivo di taglio:** è l'elemento preposto al taglio della vegetazione.
  - 1. Testina porta filo:** dispositivo di taglio a filo di nylon.
- D. Protezione del dispositivo di taglio:** è una protezione di sicurezza ed impedisce ad eventuali oggetti raccolti dal dispositivo di taglio di essere scagliati lontano dalla macchina.
- E. Impugnatura anteriore:** a forma semicircolare, permette il governo della macchina.
- F. Impugnatura posteriore:** permette il governo della macchina e vi sono posti i comandi principali di accensione/ spegnimento/accelerazione.
- G. Batteria** (*se non fornita con la macchina, vedi cap. 15 "accessori a richiesta*): dispositivo che fornisce corrente elettrica all'utensile; le sue caratteristiche e norme d'uso sono descritte in uno specifico manuale.
- H. Carica batteria** (*se non fornito con la macchina, vedi cap. 15 "accessori a richiesta*): dispositivo che si utilizza per ricaricare la batteria. Sono disponibili due modelli di carica batteria: **H1** (carica batteria veloce); **H2** (carica batteria standard).

## 4. MONTAGGIO

**IMPORTANTE** *Le norme di sicurezza da seguire sono descritte al cap. 2. Rispettare scrupolosamente tali indicazioni per non incorrere in gravi rischi o pericoli.*

Per motivi di magazzino e trasporto, alcuni componenti della macchina non sono assemblati direttamente in fabbrica, ma devono essere montati dopo la rimozione dall'imballo, seguendo le istruzioni seguenti.

 **Lo sballaggio e il completamento del montaggio devono essere effettuati su una superficie piana e solida, con spazio sufficiente alla movimentazione della macchina e degli imballi, avvalendosi sempre degli attrezzi appropriati. Non utilizzare la macchina prima di aver portato a termine le indicazioni della sezione "MONTAGGIO".**

### 4.1 COMPONENTI PER IL MONTAGGIO

Nell'imballo sono compresi i componenti per il montaggio.

#### 4.1.1 Disimballaggio

1. Aprire l'imballo con cautela, con attenzione a non smarrire i componenti.
2. Consultare la documentazione inclusa nella scatola, comprese le presenti istruzioni.
3. Estrarre dalla scatola tutti i componenti non montati.
4. Estare la macchina dalla scatola.
5. Smaltire la scatola e gli imballi nel rispetto delle normative locali.

 **Prima di effettuare il montaggio, verificare che la batteria non sia inserita nel suo alloggiamento.**

### 4.2 MONTAGGIO DELL'ASTA

- Inserire e spingere la parte inferiore dell'asta (Fig. 3.A) nella parte superiore (Fig. 3.B) fino ad avvertire lo scatto di arresto che la blocca in posizione. È possibile smontare l'asta premendo il pulsante (Fig. 3.C).

L'asta può essere regolata nella sua lunghezza (par. 6.1.2).

### 4.3 MONTAGGIO DELL'IMPUGNATURA ANTERIORE

- Inserire l'impugnatura anteriore (Fig. 4.A) sul supporto (Fig. 4.B), avvitare l'impugnatura con l'apposita vite (Fig. 4.C), stringere il dado dalla parte opposta (Fig. 4.D).

### 4.4 MONTAGGIO DELLA PROTEZIONE DEL DISPOSITIVO DI TAGLIO

 **Indossare guanti di protezione.**

 **Ad ogni dispositivo di taglio deve essere abbinata la protezione specifica, come indicato nella tabella Dati Tecnici.**

1. Posizionare la protezione (Fig. 5.A) in corrispondenza dei fori che si trovano alla base dell'unità motrice (Fig. 5.B).
2. Fissare la protezione (Fig. 5.A) serrando a fondo le viti (Fig. 5.C).

**NOTA** *Sulla protezione del dispositivo di taglio è presente il seguente simbolo:*

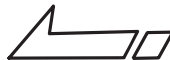

Indica il senso di rotazione del dispositivo di taglio.

### 4.5 MONTAGGIO DELL'INDICATORE DEL LIMITE DI TAGLIO

- Inserire e agganciare le due estremità dell'indicatore del limite di taglio (Fig. 6.A) nei rispettivi fori presenti sull'unità motrice (Fig. 6.B).

## 5. COMANDI DI CONTROLLO

### 5.1 PULSANTE DI SICUREZZA (DISPOSITIVO DI ATTIVAZIONE / DISATTIVAZIONE)



Premendo questo pulsante si attiva e disattiva il circuito elettrico della macchina (Fig. 7.C).



Un led acceso: il circuito elettrico della macchina è attivato. La macchina è pronta all'utilizzo. Entrambi i led accesi: la macchina è in azione (Fig. 7.D).

Led spenti: il circuito elettrico è completamente disattivato.

**IMPORTANTE** *Durante gli spostamenti non tenere mai il dito sul pulsante per evitare avviamenti accidentali.*



L'icona "Attenzione" (Fig. 7.E) si illumina in caso di avaria della macchina (consultare la tabella Identificazione inconvenienti, par. 14).

## 5.2 LEVA COMANDO ACCELERATORE

Consente l'avvio/l'arresto della macchina e contemporaneamente innesta/disinnesta il dispositivo di taglio.

L'azionamento della leva comando acceleratore (Fig. 7.A) è possibile solo se contemporaneamente viene premuta la leva di sicurezza acceleratore (Fig. 7.B).

Per l'avviamento:

- premere contemporaneamente la leva comando acceleratore e la leva sicurezza acceleratore.

**⚠ L'avviamento della macchina provoca la rotazione contemporanea del dispositivo di taglio.**

La macchina si arresta automaticamente al rilascio della leva comando acceleratore.

## 5.3 LEVA DI SICUREZZA ACCELERATORE

La leva di sicurezza acceleratore (Fig. 7.B) consente l'azionamento della leva comando acceleratore (Fig. 7.A).

## 6. USO DELLA MACCHINA

**IMPORTANTE** *Le norme di sicurezza da seguire sono descritte al cap. 2. Rispettare scrupolosamente tali indicazioni per non incorrere in gravi rischi o pericoli.*

## 6.1 OPERAZIONI PRELIMINARI

Prima di iniziare a lavorare è necessario effettuare una serie di controlli e di operazioni, per assicurare che il lavoro si svolga in modo proficuo e nella massima sicurezza:

1. accertarsi che la batteria non sia inserita nel suo alloggiamento;
2. mettere la macchina in posizione orizzontale e ben appoggiata sul terreno;
3. regolare la macchina dal punto di vista ergonomico e funzionale in modo da adattarla alla statura dell'utilizzatore e alla tipologia del lavoro (par. 6.1.1 - par. 6.1.4);
4. controllare la batteria (par. 6.1.5).

### 6.1.1 Regolazione dell'impugnatura anteriore

1. Allentare il morsetto (Fig. 9.A);
2. far scorrere l'impugnatura anteriore fino a trovare la posizione più ergonomica per l'operatore;
3. stringere il morsetto.

### 6.1.2 Regolazione della lunghezza dell'asta

1. Allentare la manopola (Fig. 10.A) seguendo il senso indicato dalla freccia - lucchetto aperto;
2. tirare o spingere l'asta (Fig. 10.B) fino ad ottenere la lunghezza desiderata;
3. a regolazione effettuata, serrare bene la manopola seguendo il senso indicato dalla freccia - lucchetto chiuso.

### 6.1.3 Orientamento del dispositivo di taglio

L'orientamento del dispositivo di taglio consente di poter lavorare passando dalla modalità tagliaerba alla modalità tagliabordi e viceversa.

Per lavorare in modalità tagliabordi:

- premere il pulsante (Fig. 11.A);
- ruotare il dispositivo di taglio (Fig. 11.B) di 90°, accertandosi che rimanga bloccato in posizione.

**⚠ Eseguire sempre l'operazione con macchina arrestata e dispositivo di taglio fermo.**

### 6.1.4 Regolazione dell'indicatore del limite di taglio

- Ruotare in avanti l'indicatore del limite di taglio (Fig. 12.A) operando in prossimità di alberi, cordoli o recinzioni, in modo da evitare l'impatto con il dispositivo di taglio.

### 6.1.5 Controllo della batteria

Prima di ogni utilizzo:

- verificare lo stato di carica della batteria seguendo le indicazioni contenute nel libretto della batteria.

## 6.2 CONTROLLI DI SICUREZZA

Eseguire i seguenti controlli di sicurezza e verificare che i risultati corrispondano a quanto riportato nelle tabelle.

**⚠ Effettuare sempre i controlli di sicurezza prima dell'uso.**

### 6.2.1 Controllo generale

Oggetto	Risultato
Impugnature (Fig. 1.E)	Pulite, asciutte, fissate correttamente e saldamente alla macchina.
Protezione del dispositivo di taglio (Fig. 1.D)	Fissata correttamente e saldamente alla macchina, non usurata/deteriorata o danneggiata.
Viti sulla macchina	Ben fissate (non allentate)
Dispositivo di taglio (Fig. 1.C)	Pulito, non danneggiato o usurato
Batteria (Fig. 1.G)	Nessun danno al suo involucro, nessun trafilamento di liquido
Passaggi dell'aria di raffreddamento (par 7.3)	Non ostruiti
Macchina	Nessun segno di danneggiamento o usura
Leva comando acceleratore (Fig. 7.A), leva di sicurezza acceleratore (Fig. 7.B)	Devono avere un movimento libero, non forzato.
Guida di prova	Nessuna vibrazione anomala. Nessun suono anomalo

### 6.2.2 Test di funzionamento della macchina

Azione	Risultato
1. Inserire la batteria nel suo alloggiamento (par. 7.2.3); 2. premere il pulsante di sicurezza (Fig. 7.C)	Il led (Fig. 7.D) si deve accendere (circuitto elettrico attivato).
1. Avviare la macchina (par. 6.3); 2. azionare contemporaneamente la leva comando acceleratore (Fig. 7.A) e la leva di sicurezza acceleratore (Fig. 7.B); 3. rilasciare la leva comando acceleratore (Fig. 7.A) e la leva di sicurezza acceleratore (Fig. 7.B).	1. Il dispositivo di taglio non deve muoversi. 2. Il dispositivo di taglio deve muoversi.  3. Le leve devono tornare automaticamente e rapidamente nella posizione neutra e il dispositivo di taglio si deve fermare.
Premere solamente la leva comando acceleratore (Fig. 7.A).	La leva comando acceleratore rimane bloccata.

**⚠ Se uno qualsiasi dei risultati si discosta da quanto indicato nelle seguenti tabelle, non utilizzare la macchina! Consegnare la macchina ad un centro di assistenza per i controlli del caso e per la riparazione.**

### 6.3 AVVIAMENTO

1. Accertarsi che il dispositivo di taglio non tocchi il terreno o altri oggetti;
2. inserire correttamente la batteria nel suo alloggiamento (par. 7.2.3);
3. azionare contemporaneamente la leva comando acceleratore (Fig. 7.A) e la leva di sicurezza acceleratore (Fig. 7.B).

**NOTA** Ad ogni avviamento viene rilasciato automaticamente nuovo filo (par. 6.4.2).

### 6.4 LAVORO

**NOTA** Prima di affrontare per la prima volta un lavoro di sfalcio, è opportuno acquisire la necessaria familiarità con la macchina e le tecniche di taglio più opportune, impugnare saldamente la macchina ed effettuare i movimenti richiesti dal lavoro.

Per operare con la macchina procedere come di seguito descritto:

- tenere sempre la macchina saldamente a due mani, mantenendo il gruppo di taglio al di sotto della linea della cintura.

**NOTA** Durante il lavoro la batteria è protetta contro lo scaricamento totale tramite un dispositivo di protezione che spegne la macchina e ne blocca il funzionamento.

**NOTA** L'autonomia della batteria (e quindi la superficie vegetativa tagliabile prima della ricarica) è condizionata da vari fattori descritti al (par. 7.2.1).

**NOTA** Dopo un minuto di inattività, se accesa, la macchina si spegne automaticamente.

#### 6.4.1 Tecniche di lavoro

 **Utilizzare SOLO fili di nylon. L'impiego di fili metallici, fili metallici plastificati e/o non adatti alla testina, può causare serie ferite e lesioni.**

##### a. Taglio in movimento (Falcatura)

- Assicurarsi che il dispositivo di taglio sia in modalità tagliaerba (par. 6.1.3);
- procedere con una andatura regolare, con un movimento ad arco simile alla falce tradizionale, senza inclinare la testina porta filo durante l'operazione (Fig. 13).

Provare dapprima a tagliare alla giusta altezza in una piccola area, per poi ottenere un'altezza di taglio uniforme mantenendo la testina porta filo ad una distanza costante rispetto al dal terreno.

Per i tagli più gravosi, può essere utile inclinare di circa 30° a sinistra la testina porta filo.

 **Non operare in questo modo se c'è la possibilità di provocare il lancio di oggetti che possano nuocere a persone, animali o arrecare danni.**

##### b. Taglio di precisione (Rifilatura)

Tenere la macchina leggermente inclinata in modo che la parte inferiore della testina porta filo non tocchi il terreno e la linea di taglio si trovi nel punto desiderato, tenendo sempre il dispositivo di taglio lontano dall'operatore.

##### c. Taglio in prossimità di recinzioni / fondamenta

- Regolare l'indicatore del limite di taglio (se previsto, par. 6.1.4);
- avvicinare lentamente la testina porta filo a recinzioni, picchetti, rocce, muri ecc., senza colpire con forza (Fig. 12).

Se il filo urta un ostacolo consistente può rompersi o consumarsi; se resta impigliato in una recinzione, può tranciarsi bruscamente.

In ogni caso, il taglio attorno a marciapiedi, fondamenta, muri ecc. può causare un'usura del filo superiore al normale.

##### d. Taglio attorno agli alberi

- Regolare l'indicatore del limite di taglio (se previsto, par. 6.1.4);
- camminare attorno all'albero da sinistra verso destra, avvicinandosi lentamente ai tronchi in modo da non urtare il filo contro l'albero e mantenendo la testina porta filo leggermente inclinata in avanti.

Tenere presente che il filo di nylon può tranciare o danneggiare i piccoli arbusti e che l'urto del filo di nylon contro il tronco di arbusti o alberi con corteccia morbida può danneggiare gravemente la pianta.

#### 6.4.2 Rilascio automatico del filo

Questa macchina è equipaggiata con una testina a rilascio automatico del filo.

Per rilasciare nuovo filo:

1. arrestare la macchina (par. 6.6);
2. attendere due secondi e riavviare la macchina.

Il diametro di taglio è impostato a 30 cm. Ripetere la procedura finché la lunghezza del filo non raggiunge il coltello taglia filo (Fig. 8.A) il quale taglierà poi l'eventuale lunghezza in eccesso.

#### 6.5 CONSIGLI PER L'UTILIZZO

Durante l'uso, è opportuno rimuovere periodicamente l'erbaccia che avvolge la macchina, in modo da evitare il surriscaldamento del motore (Fig. 1.A), dovuto all'erba impigliata sotto la protezione del dispositivo di taglio (Fig. 1.D).

Procedere come di seguito descritto:

- arrestare la macchina (par. 6.6);
- rimuovere la batteria (par 7.2.2);
- indossare guanti da lavoro;
- rimuovere l'erba impigliata con un cacciavite, per permettere che il motore venga correttamente raffreddato.

#### 6.6 ARRESTO

Per arrestare la macchina:

1. rilasciare la leva comando acceleratore (Fig. 7.A).
2. attendere l'arresto del dispositivo di taglio.

**⚠** *Dopo aver arrestato la macchina, occorrono diversi secondi prima che il dispositivo di taglio si arresti.*

**IMPORTANTE** *Arrestare sempre la macchina durante gli spostamenti fra zone di lavoro.*

## 6.7 DOPO L'UTILIZZO

- Rimuovere la batteria dalla sua sede e provvedere alla sua ricarica (par 7.2.2).
- Lasciare raffreddare il motore prima di collocare la macchina in un qualsiasi ambiente.
- Effettuare la pulizia (par. 7.3).
- Controllare che non ci siano componenti allentati o danneggiati. Se necessario, sostituire i componenti danneggiati e serrare eventuali viti e bulloni allentati o contattare il centro di assistenza autorizzato.

**IMPORTANTE** *Rimuovere sempre la batteria (par 7.2.2) ogni qualvolta si lascia la macchina inutilizzata o incustodita.*

## 7. MANUTENZIONE ORDINARIA

### 7.1 GENERALITÀ

**IMPORTANTE** *Le norme di sicurezza da seguire sono descritte al cap. 2. Rispettare scrupolosamente tali indicazioni per non incorrere in gravi rischi o pericoli.*

**⚠** *Prima di iniziare qualsiasi intervento di manutenzione:*

- **Arrestare la macchina;**
- **rimuovere la batteria dalla sua sede e provvedere alla sua ricarica (par 7.2.2);**
- **lasciare raffreddare il motore prima di collocare la macchina in un qualsiasi ambiente;**
- **indossare indumenti adeguati, guanti da lavoro e occhiali di protezione;**
- **leggere le relative istruzioni.**

– Le frequenze ed i tipi di intervento sono riassunti nella “Tabella manutenzioni” (cap. 13). La tabella ha lo scopo di aiutarvi a mantenere in efficienza e sicurezza la vostra macchina. In essa sono richiamati i principali interventi e la periodicità prevista per ciascuno di essi. Eseguire la relativa azione a seconda della prima scadenza che si verifica.

- L'utilizzo di ricambi e accessori non originali potrebbe avere effetti negativi sul funzionamento e sulla sicurezza della macchina. Il costruttore declina qualsiasi responsabilità in caso di danni o lesioni causati da detti prodotti.
- I ricambi originali vengono forniti dalle officine di assistenza e dai rivenditori autorizzati.

**IMPORTANTE** *Tutte le operazioni di manutenzione e di regolazione non descritte in questo manuale devono essere eseguite dal vostro Rivenditore o da un Centro specializzato.*

## 7.2 BATTERIA

### 7.2.1 Autonomia della batteria

L'autonomia della batteria (e quindi la superficie vegetativa lavorabile prima della ricarica) è principalmente condizionata da:

- a. fattori ambientali, che producono un maggiore fabbisogno di energia:
  - taglio con vegetazione densa, alta, umida;
- b. comportamenti dell'operatore, che dovrebbe evitare:
  - accensioni e spegnimenti frequenti durante il lavoro;
  - uso di una tecnica di taglio inadeguata rispetto al lavoro da svolgere (par. 6.4.1).

Per ottimizzare l'autonomia della batteria è sempre opportuno:

- tagliare l'erba quando è asciutta;
- utilizzare la tecnica più appropriata al lavoro da svolgere (par. 6.4.1).

Nel caso si volesse utilizzare la macchina in sessioni di lavoro più lunghe rispetto a quanto consentito dalla batteria standard, è possibile:

- acquistare una seconda batteria standard per sostituire immediatamente la batteria scarica, senza pregiudicare la continuità di utilizzo;
- acquistare una batteria con autonomia maggiorata rispetto alla batteria standard (par. 15.1).

### 7.2.2 Rimozione e ricarica della batteria

1. Premere il pulsante giallo di bloccaggio posto nel vano batteria (Fig. 14.A) e rimuovere la batteria (Fig. 14.B);
2. inserire la batteria (Fig. 15.A) nel suo alloggiamento del carica batteria (Fig. 15.B);
3. collegare il carica batteria (Fig. 16.B) a una presa di corrente, con

- tensione corrispondente a quella indicata sulla targhetta.
4. procedere alla completa ricarica, seguendo le indicazioni contenute nel libretto della batteria/carica batteria.

**NOTA** La batteria è dotata di una protezione che impedisce la ricarica se la temperatura ambiente non è compresa fra 0 e +45 °C.

**NOTA** La batteria può essere ricaricata in ogni momento, anche parzialmente, senza il rischio di danneggiarla.

### 7.2.3 Rimontaggio della batteria sulla macchina

Completata la ricarica:

1. rimuovere la batteria (Fig. 16.A) dal suo alloggiamento nel carica batteria (evitando di mantenerla a lungo sotto carica a ricarica conclusa);
2. scollegare il carica batteria (Fig. 17.B) dalla rete elettrica;
3. inserire la batteria (Fig. 17.B) nel suo alloggiamento spingendola a fondo fino ad avvertire il “clic” che la blocca in posizione e assicura il contatto elettrico.

### 7.3 PULIZIA DELLA MACCHINA E DEL MOTORE

- Pulire sempre la macchina dopo l'uso utilizzando un panno pulito e umido imbevuto di detergente neutro.
- Rimuovere qualsiasi traccia di umidità servendosi di un panno morbido e asciutto. L'umidità può dare luogo a rischi di scosse elettriche.
- Non utilizzare detergenti aggressivi o solventi per pulire le parti in plastica o le impugnature.
- Per ridurre il rischio di incendio mantenere la macchina ed in particolare il motore liberi da residui d'erba, foglie o grasso eccessivo.
- Per evitare il surriscaldamento e danni al motore o alla batteria, assicurarsi sempre che le griglie di aspirazione dell'aria di raffreddamento siano pulite e libere detriti.
- Non usare getti d'acqua ed evitare di bagnare il motore e componenti elettrici.

### 7.4 DADI E VITI DI FISSAGGIO

- Mantenere serrati dadi e viti, per essere certi che la macchina sia sempre in condizioni sicure di funzionamento.

- Controllare regolarmente che le impugnature siano saldamente fissate.

## 8. MANUTENZIONE STRAORDINARIA

**Prima di iniziare qualsiasi intervento di manutenzione:**

- **arrestare la macchina;**
- **rimuovere la batteria dalla sua sede e provvedere alla sua ricarica (par 7.2.2);**
- **lasciare raffreddare il motore prima di collocare la macchina in un qualsiasi ambiente;**
- **indossare indumenti adeguati, guanti da lavoro e occhiali di protezione;**
- **leggere le relative istruzioni.**

 **Attenzione! Pericolo di lesioni a causa di componenti pericolosi in movimento!**

### 8.1 MANUTENZIONE DEL DISPOSITIVO DI TAGLIO

Su questa macchina è previsto l'impiego di dispositivi di taglio riportanti il codice indicato nella tabella Dati Tecnici.

Data l'evoluzione del prodotto, i dispositivi di taglio indicati nella tabella Dati Tecnici potrebbero essere sostituiti nel tempo da altri, con caratteristiche analoghe di intercambiabilità e sicurezza di funzionamento.

 **Non toccare il dispositivo di taglio finché non sia stata tolta la batteria e il dispositivo di taglio non sia completamente fermo.**

#### 8.1.1 Sostituzione della bobina della testina porta filo

1. Premere le due linguette laterali (Fig. 18.A) e togliere il coperchio (Fig. 18.B);
2. estrarre la bobina (Fig. 18.C);
3. inserire la nuova bobina (Fig. 19.A), avendo cura di fare fuoriuscire l'estremità del filo dal foro della testina (Fig. 19.B);
4. Rimontare il coperchio (Fig. 19.C) inserendo le due linguette laterali (Fig. 19.D) nelle aperture della testina porta filo (Fig. 19.E).

#### 8.1.2 Sostituzione del filo della testina porta filo

1. Rimuovere la bobina (par. 8.1.1);
2. rimuovere il filo rimasto all'interno;

3. utilizzare solo filo con diametro 1,6 mm e tagliare una lunghezza di 3 m.
4. allineare in parti uguali i fili che escono dai due fori;
5. inserire un'estremità del filo nel foro situato all'interno della bobina (Fig. 20.A) e far fuoriuscire il filo dal foro opposto;
6. arrotolare il filo in senso orario come indicato dalle frecce (Fig. 20.B) e lasciarlo sporgere di circa 15 cm dalla bobina;
7. agganciarlo ad una delle sedi di ancoraggio (Fig. 20.C) previste sulla bobina;
8. riposizionare la bobina e rimontare coperchio (cap 8.1.1).

## 8.2 AFFILATURA DEL COLTELLO TAGLIAFILO

1. Rimuovere il coltello tagliafilo (Fig. 8.A) dalla protezione del dispositivo di taglio (Fig. 8.B) svitando le viti (Fig. 8.C);
2. fissare il coltello tagliafilo in una morsa e procedere all'affilatura utilizzando una lima piatta facendo attenzione a mantenere l'angolo di taglio originale;
3. rimontare il coltello tagliafilo (Fig. 8.A) sulla protezione del dispositivo di taglio (Fig. 8.B).

## 9. RIMESSAGGIO

**IMPORTANTE** *Le norme di sicurezza da seguire sono descritte al cap. 2. Rispettare scrupolosamente tali indicazioni per non incorrere in gravi rischi o pericoli.*

### 9.1 RIMESSAGGIO DELLA MACCHINA

Quando la macchina deve essere rimessata:

- rimuovere la batteria dalla sua sede e provvedere alla sua ricarica (par. 7.2.2);
- lasciare raffreddare il motore prima di collocare la macchina in un qualsiasi ambiente;
- effettuare la pulizia (par. 7.3);
- controllare che non ci siano componenti allentati o danneggiati. Se necessario, sostituire i componenti danneggiati e serrare eventuali viti e bulloni allentati o contattare il centro di assistenza autorizzato;
- rimessare la macchina:
  - in un ambiente asciutto;
  - al riparo dalle intemperie;
  - in un luogo inaccessibile ai bambini;
  - assicurandosi di aver rimosso chiavi o utensili usati per la manutenzione.

### 9.2 RIMESSAGGIO DELLA BATTERIA

La batteria deve essere conservata all'ombra, al fresco e in ambienti privi di umidità.

**NOTA** *In caso di prolungata inattività, ricaricare la batteria ogni due mesi per prolungarne la durata.*

## 10. MOVIMENTAZIONE E TRASPORTO

Ogni volta che è necessario movimentare, trasportare la macchina occorre:

- arrestare la macchina (par. 6.6);
- rimuovere la batteria dalla sua sede e provvedere alla sua ricarica (par. 7.2.2);
- indossare robusti guanti da lavoro;
- afferrare la macchina unicamente dalle impugnature e orientare il dispositivo di taglio nella direzione contraria al senso di marcia.

Quando si trasporta la macchina con un automezzo, occorre:

- posizionarla in modo da non costituire pericolo per nessuno.

## 11. ASSISTENZA E RIPARAZIONI

Questo manuale fornisce tutte le indicazioni necessarie per la conduzione della macchina e per una corretta manutenzione di base eseguibile dall'utilizzatore. Tutti gli interventi di regolazione e manutenzione non descritti in questo manuale devono essere eseguiti presso il vostro Rivenditore o un Centro specializzato, che dispone delle conoscenze e delle attrezzature necessarie affinché il lavoro sia correttamente eseguito, mantenendo il grado di sicurezza e le condizioni originali della macchina. Operazioni eseguite presso strutture inadeguate o da persone non qualificate comportano in decadimento di ogni forma di Garanzia e di ogni obbligo o responsabilità del Costruttore.

- Solo le officine di assistenza autorizzate possono effettuare le riparazioni e la manutenzione in garanzia.
- Le officine di assistenza autorizzate utilizzano esclusivamente ricambi originali. I ricambi e gli accessori originali sono stati sviluppati appositamente per le macchine.
- I ricambi e gli accessori non originali non sono approvati, l'impiego di ricambi ed accessori non originali fa decadere la garanzia.
- Si raccomanda di affidare la macchina una volta all'anno ad un'officina di assistenza



autorizzata per la manutenzione, l'assistenza e il controllo dei dispositivi di sicurezza.

## 12. COPERTURA DELLA GARANZIA

La garanzia copre tutti i difetti dei materiali e di fabbricazione. L'utilizzatore dovrà seguire attentamente tutte le istruzioni fornite nella documentazione allegata.

La garanzia non copre i danni dovuti a:

- mancata familiarizzazione con la documentazione di accompagnamento;
- disattenzione;

- uso e montaggio impropri o non consentiti;
- utilizzo di pezzi di ricambio non originali;
- utilizzo di accessori non forniti o non approvati dal costruttore.

La garanzia non copre inoltre:

- la normale usura di materiali di consumo come dispositivi di taglio, bulloni di sicurezza; Normale usura.

L'acquirente è protetto dalle proprie leggi nazionali. I diritti dell'acquirente previsti dalle proprie leggi nazionali non sono in alcun modo limitati dalla presente garanzia.

## 13. TABELLA MANUTENZIONI

Intervento	Periodicità	Note
<b>MACCHINA</b>		
Controllo di tutti i fissaggi	Prima di ogni uso	par. 7.4
Controlli di sicurezza / Verifica dei comandi	Prima di ogni uso	par. 6.2
Verifica della protezione del dispositivo di taglio.	Prima di ogni uso	par. 6.2.1
Controllo del dispositivo di taglio	Prima di ogni uso	par. 6.2.1
Verifica dello stato di carica della batteria	Prima di ogni uso	*
Ricarica della batteria	Al termine di ogni uso	par. 7.2.2 *
Pulizia della macchina e del motore	Al termine di ogni uso	par. 7.3
Verifica di eventuali danni presenti sulla macchina. Se necessario, contattare il centro di assistenza autorizzato.	Al termine di ogni uso	-

\* Consultare il manuale della batteria/carica batteria.

## 14. IDENTIFICAZIONE INCONVENIENTI

INCONVENIENTE	CAUSA PROBABILE	RIMEDIO
1. Con la leva comando acceleratore e la leva sicurezza acceleratore azionate, la macchina non si avvia ed il dispositivo di taglio non gira	Batteria mancante o non inserita correttamente	Assicurarsi che la batteria sia ben alloggiata (par. 7.2.3)
	Batteria scarica	Controllare lo stato di carica e ricaricare la batteria (par. 7.2.2)
	L'asta separabile non è stata inserita completamente o correttamente nella sua sede	Assicurarsi che l'asta separabile sia stata montata e inserita correttamente (par. 4.2)
	Leva comando acceleratore/leva di sicurezza difettose	Non utilizzare la macchina. Arrestare immediatamente la macchina, togliere la batteria e contattare un Centro Assistenza.
	Macchina danneggiata	Non utilizzare la macchina. Arrestare immediatamente la macchina, togliere la batteria e contattare un Centro Assistenza.
2. Surriscaldamento del motore	Erba impigliata sotto la protezione del dispositivo di taglio	Rimuovere l'erba impigliata (par. 6.5)

<b>INCONVENIENTE</b>	<b>CAUSA PROBABILE</b>	<b>RIMEDIO</b>
3. L'erba si accumula attorno alla sede dell'unità motrice e alla testina porta filo	Si sta tagliando erba alta troppo raso terra	Tagliare l'erba alta con movimento dall'alto verso il basso per evitare che si accumuli.
4. Il filo non viene rilasciato quando si utilizza il rilascio automatico	Il filo è incollato su se stesso	Lubrificare con uno spray al silicone
	Non c'è abbastanza filo sulla bobina o filo terminato	Sostituire la bobina (cap. 8.1.1) o il filo (cap. 8.1.2)
	Il filo si è consumato ed è troppo corto	Rilasciare il filo manualmente (cap. 6.4.2)
5. Il dispositivo di taglio entra in contatto con un corpo estraneo.	Il filo è ingarbugliato sulla bobina o si è spezzato all'interno	Rimuovere il filo dalla bobina e riavvolgerlo (cap. 8.1.2)
	-	Arrestare la macchina, rimuovere la batteria e: - controllare i danni; - controllare se vi sono parti allentate e serrarle; - provvedere alle sostituzioni o riparazioni presso un centro di assistenza autorizzato.
6. Si avvertono rumori e/o vibrazioni eccessive durante il lavoro	Parti allentate o danneggiate.	Arrestare la macchina, rimuovere la batteria e: - controllare i danni; - controllare se vi sono parti allentate e serrarle; - provvedere alle sostituzioni o riparazioni presso un centro di assistenza autorizzato.
7. La macchina emette fumo durante il suo funzionamento	Macchina danneggiata	Non utilizzare la macchina. Arrestare immediatamente la macchina, togliere la batteria e contattare un Centro Assistenza.
8. L'autonomia della batteria è scarsa	Condizioni di utilizzo gravose con maggiore assorbimento di corrente	Ottimizzare l'utilizzo (par. 7.2.1)
	Batteria insufficiente per le esigenze operative	Utilizzare una seconda batteria o una batteria maggiorata (par. 15.1)
	Degrado della capacità della batteria	Acquistare una nuova batteria

<b>INCONVENIENTE</b>	<b>CAUSA PROBABILE</b>	<b>RIMEDIO</b>
9. Il carica batteria non effettua la ricarica della batteria	Batteria non inserita correttamente nel carica batteria	Controllare che l'inserimento sia corretto (par. 7.2.3)
	Condizioni ambientali non idonee	Eseguire la ricarica in ambiente con temperatura adeguata (vedi libretto istruzioni della batteria/carica batteria)
	Contatti sporchi	Pulire i contatti
	Manca di tensione al carica batteria	Controllare che la spina sia inserita e che vi sia tensione alla presa di corrente
	Carica batteria difettoso	Sostituire con un ricambio originale
	-	Se l'inconveniente perdura consultare il manuale della batteria / carica batteria

10. La spia (Fig. 7.E) rimane accesa in modalità fissa	Autocontrollo fallito	Non utilizzare la macchina. Arrestare immediatamente la macchina, togliere la batteria e Contattare un Centro Assistenza.
11. La spia (Fig. 7.E) rimane accesa in modalità lampeggiante	Errore di comunicazione della batteria	Non utilizzare la macchina. Arrestare immediatamente la macchina, togliere la batteria e Contattare un Centro Assistenza.
	Rotore bloccato	Non utilizzare la macchina. Arrestare immediatamente la macchina, togliere la batteria e Contattare un Centro Assistenza.
	Sovraccarico di corrente	Ottimizzare l'utilizzo della macchina.

Se gli inconvenienti perdurano dopo aver applicato i rimedi descritti, contattare il vostro Rivenditore.

## 15. ACCESSORI A RICHIESTA

### 15.1 BATTERIE

Sono disponibili batterie di diverse capacità, per adattarsi alle specifiche esigenze operative (Fig. 21). L'elenco delle batterie omologate per questa macchina si trova nella tabella "Dati Tecnici".

### 15.2 CARICA BATTERIA

Dispositivo che si utilizza per ricaricare la batteria: veloce (Fig. 22.A), standard (Fig. 22.B).



## СЪДЪРЖАНИЕ

1. ИНФОРМАЦИЯ ОТ ОБЩ ХАРАКТЕР .....	1
2. ПРАВИЛА ЗА БЕЗОПАСНОСТ .....	2
3. ЗАПОЗНАВАНЕ С МАШИНАТА.....	8
3.1 Описание на машината и предвидено използване .....	8
3.2 Знаци за безопасност .....	8
3.3 Идентификационен етикет на продукта.....	9
3.4 Основни компоненти .....	9
4. МОНТИРАНЕ .....	9
4.1 Компоненти за монтиране.....	9
4.2 Монтаж на щангата .....	10
4.3 Монтаж на предната ръкохватка .....	10
4.4 Монтаж на защитата на инструмента за рязане.....	10
4.5 Монтаж на индикатора на границата на рязане .....	10
5. КОМАНДИ ЗА УПРАВЛЕНИЕ.....	10
5.1 Предпазен бутон (устройство за активиране/деактивиране) .....	10
5.2 Лост за управление на ускорителя.....	10
5.3 Лост за безопасност на ускорителя .....	11
6. ИЗПОЛЗВАНЕ НА МАШИНАТА.....	11
6.1 Предварителни операции.....	11
6.2 Проверки за безопасност.....	11
6.3 Задействане .....	12
6.4 Работа .....	12
6.5 Съвети за използването .....	13
6.6 Спиране .....	13
6.7 След употреба .....	13
7. ОБИКНОВЕНА ПОДДРЪЖКА.....	13
7.1 Информация от общ характер.....	13
7.2 Акумулатор .....	14
7.3 Почистване на машината и на двигателя .	14
7.4 Фиксиращи гайки и винтове.....	15
8. ИЗВЪНРЕДНА ПОДДРЪЖКА .....	15
8.1 Поддръжка на инструмента за рязане ....	15
8.2 Наточване на ножа за срязване на корда .....	15
9. ПРИБИРАНЕ ЗА СЪХРАНЕНИЕ.....	16
9.1 Прибиране на машината за съхранение ....	16
9.2 Прибиране на акумулатора за съхранение .....	16
10. ПРЕМЕСТВАНЕ И ТРАНСПОРТИРАНЕ.....	16
11. ТЕХНИЧЕСКО ОБСЛУЖВАНЕ И ПОПРАВКИ .....	16
12. ГАРАНЦИОННО ПОКРИТИЕ.....	16
13. ТАБЛИЦА НА ОПЕРАЦИИТЕ ПО ПОДДРЪЖКАТА .....	17
14. ИДЕНТИФИЦИРАНЕ НА НЕИЗПРАВНОСТИ ...	17
15. ПРИНАДЛЕЖНОСТИ ПО ЗАЯВКА.....	18
15.1 акумулатори.....	18
15.2 Зарядно устройство за акумулатора .....	18

## 1. ИНФОРМАЦИЯ ОТ ОБЩ ХАРАКТЕР

### 1.1 КАК ДА СЕ ЧЕТЕ РЪКОВОДСТВОТО

В текста на ръководството, някои параграфи, които съдържат особено важна информация за безопасността или функционирането, са отбелязани по различен начин според следния критерий:

**ЗАБЕЛЕЖКА** или **ВАЖНО** предоставя уточнения или други елементи по отношение на цитираното по-горе, с цел да се избегне повреждане на машината или нанасяне на щети.

Символът  показва опасност. Неспазването на предупреждението води до възможността от лични наранявания или наранявания на трети лица и/или нанасяне на щети.

Параграфите отбелязани с квадрат със сив точков контур, указват опционални характеристики, които не са предвидени за всички модели, описани в това ръководство. Проверете дали съответната техническа характеристика е предвидена за Вашия модел.

Всички указания "преден", "заден", "десен" и "ляв" се отнасят до работната позиция на оператора.

### 1.2 СПРАВКИ

#### 1.2.1 Фигури

Фигурите в тези инструкции за експлоатация са номерирани 1, 2, 3, и т.н.

Компонентите посочени на фигурите са отбелязани с буквите А, В, С и т.н. Справката за компонента С на фигура 2 се посочва с надписа: "Вж. фиг. 2.С" или просто "(фиг. 2.С)".

Фигурите са индикативни. Действителните части може да се различават от тези, които са показани на фигурата.

#### 1.2.2 Заглавия

Ръководството е разделено на глави и параграфи. Заглавието на параграф "2.1 Обучение" е подзаглавие на "2. Правила за безопасност". Отнасянията до заглавия или параграфи са

## 2. ПРАВИЛА ЗА БЕЗОПАСНОСТ

### 2.1 ОБУЧЕНИЕ

 **Разучете и свикнете с командите и с подходящото използване на машината. Научете се да изключвате бързо машината. Неспазването на предупрежденията и инструкциите може да причини инциденти и/или сериозни наранявания.**

- Никога не позволявайте машината да бъде използвана от деца или хора с намалени физически, сензорни или умствени способности или без опит и познания, както и от лица, които не са запознати достатъчно с инструкциите. Местните закони може да предвиждат минимална възраст за право на използване.
- Да не се използва никога машината, ако потребителя е уморен или неразположен, или е приел лекарства, наркотици, алкохол или вредни за рефлексите и вниманието му вещества.
- Не забравяйте, че операторът или този, който използва машината е отговорен за инциденти и непредвидени ситуации, които могат да се случат на други хора или на тяхна собственост. Част от отговорността на потребителя е преценката на възможните рискове на

терена, по който трябва да се работи, както и вземането на всички предпазни мерки, необходими за гарантиране на неговата безопасност и тази на другите хора, особено, когато се работи по наклони, неравни, хлъзгави или нестабилни терени.

- В случай, че искате да дадете или заемете машината на някого, убедете се, че потребителят се е запознал с инструкциите за експлоатация, съдържащи се в настоящото ръководство.

### 2.2 ПРЕДВАРИТЕЛНИ ОПЕРАЦИИ

#### Лични предпазни средства (ЛПС)

- Носете предпазни прилепнали дрехи снабдени със защита против порязване, антивибрационни ръкавици, каска, защитни очила, маски против прах, антифони за предпазване на слуха и обувки против срязване с противохлъзгащи се подметки.
- Използването на акустични защити може да намали способността да се чуват евентуални предупреждения (викове или аларми). Обърнете максимално внимание какво се случва около работната зона.
- Не носете шалове, ризи, колиета, гривни, дрехи с развяващи се части или снабдени с връзки, както и вратовръзки и висящи или широки аксесоари, които биха могли да се оплетат в машината или в предмети или материали, които се намират на работното място.

- Ако имате дълги коси, вържете ги по подходящ начин.

### **Работна зона / Машина**

- Прегледайте внимателно цялата работна зона и отстранете всичко, което може да бъде изхвърлено от машината или може да повреди инструмента за рязане/въртящите се органи (камъни, клони, железни жици, кокали и т.н.).

## **2.3 ПО ВРЕМЕ НА ИЗПОЛЗВАНЕ**

### **Работна зона**

- Не използвайте машината във взривоопасна среда и в присъствие на запалими течности, газове или прах. Електрическите уреди създават искри, които може да подпалят прах или изпарения.
- Работете само на дневна светлина или при добро изкуствено осветление и условия на добра видимост.
- Отдалечете хора, деца и животни от работната зона. Необходимо е децата да се наблюдават от друг възрастен.
- Убедете се, че няма други хора на поне 15 метра от радиуса на действие на машината или, поне на 30 метра при по-значителни рязания.
- Избягвайте да работите във влажна трева, когато вали дъжд и при бури с опасност от мълнии.
- Не излагайте машината на дъжд или на влажна околна среда. Водата, която прониква

в инструмента, увеличава риска от електрически удар.

- Избягвайте, доколкото е възможно, работа на влажен и хлъзгав терен и неравни или стръмни места, които не осигуряват устойчива позиция на оператора по време на работа.
- Обърнете особено внимание на неравностите на земята (издатини, вдлъбнатини), наклони, скрити опасности и за наличието на евентуални опасности, които биха могли да ограничат видимостта.
- Внимавайте много в близост до пропадания, канавки или насипи.
- Работете напречно на наклона и никога по посока нагоре/надолу, като обърнете особено внимание при промяна на посоката, като се уверите в стабилността на вашата опорна точка и стойте винаги в долната част на инструмента за рязане.
- Когато машината се използва близо до пътя, обърнете внимание на движението по пътя.

### **Поведение**

- По време на работа машината трябва винаги да се държи здраво с две ръце, като задвижващия модул се намира отъясно на тялото, а групата за рязане е под нивото на колана. Не разтваряйте прекалено ръцете.
- Избягвайте контакт на тялото със заземени повърхности, като тръби, радиатори, кухненски печки, хладилници. Рискът от електрически

- удар се увеличава ако тялото е заземено.
- Заемете неподвижно и стабилно положение и бъдете винаги внимателни.
  - Не тичайте никога, а ходете.
  - Дръжте ръцете и краката си винаги далеч от инструмента за рязане, както по време на включването, така и по време на използване на машината.
  - Внимание: инструмента за рязане продължава да се върти в продължение на няколко секунди и след неговото изключване или след изгасването на двигателя.
  - Внимавайте за възможно излитане на материали, причинено от режещия инструмент.
  - Обърнете внимание да не ударите силно инструмента за рязане в чужди тела/препятствия. Ако инструмента за рязане срещне препятствие /предмет, това може да предизвика отскачане (kickback). Този контакт може да предизвика бързо отскачане в обратна посока, избухвайки инструмента за рязане нагоре и към оператора. И в двата случая, отскокът може да предизвика загуба на контрол върху машината, което води до сериозни последствия. За да се избегне отскока, вземете необходимите предпазни мерки, които са изложени тук по-долу:
    - Дръжте машината здраво, с двете ръце и разположете вашето тяло и ръце в положение, което ви позволява да устоите на силите на противоудара.

- Не протягайте ръцете много нагоре и не режете над линията на колана.
  - Използвайте единствено инструменти за рязане, указани от производителя.
  - Придържайте се към инструкциите на производителя, отнасящи се за поддръжката на инструмента за рязане.
- Внимавайте да не се нараните с какъвто и да е инструмент, предназначен за рязане на кордата.

 В случай на счупвания или инциденти по време на работа, спрете незабавно двигателя и отдалечете машината по такъв начин, че да не предизвикате допълнителни щети; в случай на инциденти или увреждания или инциденти с трети лица, активирайте незабавно процедурите за бърза медицинска помощ, които са най-подходящи за създалата се ситуация и се обърнете към здравна служба за необходимото лечение. Отстранете старателно евентуални отпадъци, които могат да нанесат щети или увреждания на хора или животни, ако не бъдат забелязани.

 Продължителното излагане на вибрации може да доведе до увреждания и смущения на нервната и кръвоносната система (познати и като «Синдром на Рейно» или «бяла ръка»), особено за страдащите от смущения на кръвоносната система. Симптомите може да засягат

ръцете, китките, пръстите и се проявяват със загуба на чувствителността, изтръпване, сърбеж, болка, загуба на цвят или структурни промени на кожата. Тези ефекти може да се усилят от ниските температури на околната среда и/или от прекалено стискане на дръжките. При проява на симптомите, трябва да се намали времето на употреба на машината и да се посъветвате с лекар.

### **Ограничения при използването**

- Машината не трябва да се използва от хора, които не са в състояние да я държат здраво с две ръце и/или да стоят стабилно в равновесие на краката си по време на работа.
- Никога не сглобявайте метални режещи елементи. **С тази машина е забранена употребата на метални или твърди ножове от какъвто и да е вид.**
- Никога не използвайте машината с повредени или липсващи защити, или неправилно позиционирани.
- Не използвайте машината, ако принадлежностите/инструментите не са монтирани в предвидените места.
- Не изключвайте, не деактивирайте, не сваляйте или не модифицирайте наличните системи за безопасност/микроревключватели.
- Не използвайте електрическият инструмент, ако прекъсвачът не е в състояние да го включи

или да го изключи нормално. Електрически инструмент, който не може да бъде включен от прекъсвача, е опасен и трябва да бъде поправен.

- Не подлагайте машината на прекалено натоварване и не използвайте машина с малък капацитет за тежка работа; използването на подходяща за целта машина намалява риска и увеличава производителността.

## **2.4 ПОДДРЪЖКА, ПРИБИРАНЕ ЗА СЪХРАНЕНИЕ**

Извършването на правилна поддръжка и прибиране за съхранение, запазва безопасността на машината и нивото на нейната производителност.

### **Поддръжка**

- Никога не използвайте машината с износени или повредени части. Повредените или износени части трябва да бъдат заменени, а не поправени.
- По време на регулиране на машината, обърнете внимание пръстите ви да не останат захванати между движещия се инструмент за рязане и неподвижните части на машината.

 Нивото на шум и вибрации, указано в настоящите инструкции, представлява максималните стойности при употреба на машината. Ползването на разцентрован елемент за рязане, прекалено високата скорост на движение,



липсата на поддръжка, влияят чувствително на отделянето на шум и вибрации. Необходимо е, следователно, да се предприемат превантивни мерки за отстраняване на възможни щети, дължащи се на висок шум и вибрации; погрижете се за поддръжка на машината, слагайте антифони, правете паузи по време на работа.

### **Прибиране за съхранение**

- За да се намали опасността от пожар, не оставяйте съдове с остатъчен материал в помещението.

## **2.5 ОСТАТЪЧНИ РИСКОВЕ**

Независимо, че са спазени всички предписания за безопасност, може да има някои допълнителни рискове:

- опасност от нараняване на пръстите и ръцете, ако бъдат въввлечени във въртенето на режещата глава;
- опасност от нараняване на краката, ако бъдат ударени от кордата на главата;
- излитане на камъни и пръст.

## **2.6 АКУМУЛАТОР / ЗАРЯДНО УСТРОЙСТВО**

**ВАЖНО** Следните правила за безопасност допълват предписанията за безопасност, които се съдържат в съответната книжка с инструкции на акумулатора и на зарядното устройство, приложено към машината.

- За зареждане на акумулатора използвайте единствено препоръчаните от производителя зарядни устройства. Неподходящо зарядно устройство може да причини електрически удар, прегряване или преливане на корозионна акумулаторна течност.
- Използвайте само акумулатори, специално предвидени за вашия уред. Използването на други акумулатори може да предизвика нараняване и опасност от пожар.
- Преди да поставите акумулатора, уверете се, че уредът е изключен. Монтирането на акумулатор във включен електрически уред може да предизвика злополуки.
- Съхранявайте неизползваните акумулатори далеч от кламери, монети, ключове, гвоздеи, винтове или други малки метални предмети, които могат да предизвикат късо съединение на контактите. Късо съединение между контактите може да доведе до изгаряне или пожари.
- Не използвайте зарядното устройство на места, където има наличие на пари, запалими вещества или върху лесно запалими повърхности, напр. хартия, плат и т.н. По време на зареждане, зарядното устройство се загрява и може да причини пожар.
- По време на транспортиране на акумулаторите, внимавайте контактите да не се свържат помежду си и не използвайте

метални контейнери за транспортирането.

## 2.7 ОПАЗВАНЕ НА ОКОЛНАТА СРЕДА

Опазването на околната среда трябва да бъде приоритет и важен аспект при употребата на машината, в полза на гражданското общество и на средата, в която живеем.

- Избягвайте да притеснявате съседите. Използвайте машината само по разумно време (не рано сутрин или късно вечер, когато може да обезпокоите хората).
- Следвайте стриктно местните разпоредби за изхвърлянето на опаковки, износени части или каквато и да е част, силно замърсяваща околната среда; тези отпадъци не трябва да се изхвърлят в боклука, а трябва да се събират отделно и да се предават в специалните пунктове, където ще се погрижат за рециклиране на материалите.
- Следвайте стриктно местните норми за изхвърлянето на отпадъчни материали.
- В момента на изваждане от употреба, не захвърляйте машината в околната среда, а се обърнете към събирателен пункт, съгласно действащите местни разпоредби.

Не изхвърляйте електрическите уреди заедно с битовите отпадъци. Според Европейската Директива 2012/19/UE за отпадъците от електрически и електронни



апарати и влизането ѝ в действие в съответствие с националното законодателство, изхабените електрически апарати трябва да се събират отделно, за да бъдат оползотворени екологично съобразно. Ако електрическите уреди се изхвърлят на сметище или в земята, вредните вещества могат да достигнат водосъбиращите земни пластове и да навлязат в хранителната верига, увреждайки здравето ви. За по-задълбочена информация за изхвърлянето на този продукт, се свържете с компетентната служба за изхвърляне на битови отпадъци или с дистрибутора на машината.



В края на техния полезен жизнен цикъл, изхвърлете акумулаторите като подходите с необходимото внимание за опазване на околната среда. Акумулатора съдържа материал, който е опасен за Вас и околната среда. Той трябва да се свали и предаде отделно в приемателен пункт, който приема литиево-ионни акумулатори.



Разделното събиране на използвани продукти и опаковки, позволява рециклиране на материалите и тяхното повторно използване. Повторното използване на рециклирани материали, помага за предотвратяване на замърсяването на околната среда и намалява използването на суровини.

### 3. ЗАПОЗНАВАНЕ С МАШИНАТА

#### 3.1 ОПИСАНИЕ НА МАШИНАТА И ПРЕДВИДЕНО ИЗПОЛЗВАНЕ

Тази машина е градински уред и по-точно преносима акумулаторна косачка/тример.

Машината е съставена основно от мотор, който посредством един трансмисионен вал задейства инструмент за рязане (режещата глава).

Инструмента за рязане работи в приблизително паралелна на терена равнина (в случай, че се използва като косачка) или почти перпендикулярно на терена (в случай, че се използва като тример).

Операторът може да задейства основните команди, като се намира винаги на безопасно разстояние от режещия инструмент.

##### 3.1.1 Предвидена употреба

Тази машина е проектирана и конструирана за:

- косенето на трева и не дървесна растителност (напр. по краищата на алеи, участъци с растителност, стени, огради или зелени пространства с ограничена повърхност);
- оформяне на рязането, което е извършено с косачка;
- използване само от един оператор.

##### 3.1.2 Неуместно използване

Всякакво друго използване, различно от това цитираното по-горе, може да се окаже опасно и да причини щети на хора и/или предмети. В неподходящата употреба се включват (като неизчерпателен пример):

- използване на машината за метене, като навеждате режещата глава. Мощността на двигателя може да изхвърли предмети и малки камъчета на 15 и повече метра, причинявайки щети или наранявайки хора;
- подравняване на жив плет или други дейности, при които режещият инструмент не се използва на нивото на земята;
- рязане и надробяване на храсти, шубрак и цветя;
- използване на машината за рязане на материали, които не са от растителен произход;
- използване на машината с инструмент за рязане над линията на колана на оператора;
- използване на машината в обществени градинки, паркове, спортни центрове, по черни пътища, полета и гори;

- използване на инструменти за рязане, различни от тези изложените в таблица "Технически данни". Опасност от сериозни рани и наранявания.
- използване на машината от повече от един човек.

**ВАЖНО** Неуместното използване на машината води до отпадане на гаранцията и отхвърляне на каквато и да е отговорност на Производителя, като разходите произтичащи от нанесени щети или нараняване на самия потребител или на трети лица, са за сметка на потребителя.

##### 3.1.3 Тип потребител

Тази машина е предназначена за използване от потребители, тоест непрофесионални оператори. Тази машина е предназначена да се използва като хоби.

#### 3.2 ЗНАЦИ ЗА БЕЗОПАСНОСТ

На машината са поставени различни символи (Фиг. 2). Тяхната функция е тази, да припомнят на оператора какво поведение трябва да предприеме, за да използва снегорина с нужното внимание и предпазливост.

Значение на символите:



##### **ВНИМАНИЕ! ОПАСНОСТ!**

Ако машината се използва неправилно, може да се окаже опасна за Вас и за другите



**ВНИМАНИЕ!** Преди да използвате тази машина, прочетете ръководството с инструкции.



При продължително ежедневно използване на машината в нормални условия, работещият с нея може да бъде изложен на шум със стойност равна или по-висока от 85 dB (A). Използвайте акустични защити и очила.



##### **ОПАСНОСТ ОТ ИЗЛИТАЩИ МАТЕРИАЛИ!**

Обърнете внимание на евентуални излитания на материали, предизвикани от инструмента за рязане, които могат да причинят тежки наранявания на хора или предмети.



**ОПАСНОСТ ОТ ИЗЛИТАЩИ МАТЕРИАЛИ!** По време на използване на машината отдалечете на поне 15 м. всички хора или домашни животни.



Не излагайте машината на дъжд (или на влага).

**ВАЖНО** Повредените или нечетливите стикери трябва да се заменят с нови. Новите стикери могат да бъдат заявени в оторизиран сервизен център.

### 3.3 ИДЕНТИФИКАЦИОНЕН ЕТИКЕТ НА ПРОДУКТА

На идентификационния етикет са посочени следните данни (Фиг. 1):

1. Ниво на звукова мощност
2. Маркировка за съответствие
3. Година на производство
4. Вид машина
5. Сериен номер
6. Име и адрес на производителя
7. Код на артикула

Препишете идентификационните данни на машината на съответните места на етикета, който се намира отзад на корицата на ръководството.

**ВАЖНО** Използвайте идентификационните данни, които са посочени на идентификационния етикет на продукта всеки път, когато се свързвате с оторизирана работилница.

**ВАЖНО** Пример на декларацията за съответствие се намира на последните страници на ръководството.

### 3.4 ОСНОВНИ КОМПОНЕНТИ

Машината е изградена от следните основни компоненти, на които отговаря следната функционалност (Фиг.1):

- A. Задвижващ модул:** предава движението на инструмента за рязане посредством един трансмисионен вал.
- B. Щанга:** свързва задната ръкохватка в задвижващия модул.
- C. Инструмент за рязане:** инструмент, предназначен за рязане на растителност.
  - 1. Режеща глава (главата на кордата):** устройство за рязане с найлонова корда.

- D. Защита на инструмента за рязане:** предпазна защита, която пречи на евентуални предмети, събрани от инструментите за рязане да бъдат запратени далеч от машината.
- E. Предна ръкохватка:** с полукръгла форма, позволява управление на машината.
- F. Задна ръкохватка:** позволява управление на машината и на нея са разположени главните команди за включване/изключване/ускоряване.
- G. Акумулатор** (ако не е доставен с машината, вж. гл. 15 "принадлежности по заявка): доставя електрическа енергия на инструмента; неговите характеристики и правилата за употребата са описани в отделно ръководство.
- H. Зарядно устройство**(ако не е доставено с машината, вж. гл. 15 "принадлежности по заявка): устройство, което се използва за зареждане на акумулатора. Предлагат се два модела на зарядно устройство: **H1** (бързо зарядно устройство); **H2** (стандартно зарядно устройство).

## 4. МОНТИРАНЕ

**ВАЖНО** Нормите за безопасност, които трябва да се спазват, са описани в гл. 2. Спазвайте стриктно тези указания, с цел предотвратяване на сериозни рискове или опасности.

Заради складирането и транспорта, някои компоненти на машината не са сглобени във фабриката, а трябва да бъдат монтирани след отстраняване на опаковката, като се следват следните инструкции.

**⚠** **Разопаковането и завършването на монтажа трябва да се извършат върху равна и здрава повърхност, с достатъчно пространство за движение на машината и преместване на опаковките, като използвате винаги подходящи инструменти. Да не се използва машината, преди да сте завършили операциите по монтирането, указани в раздел "МОНТАЖ".**

### 4.1 КОМПОНЕНТИ ЗА МОНТИРАНЕ

В опаковката са включени компонентите за монтаж.

#### 4.1.1 Разопаковане

1. Отворете опаковката внимателно, като внимавате да не загубите компонентите.
2. Вижте за справка документацията, която е поставена в кутията, включително и настоящите инструкции.
3. Извадете от кутията всички немонтирани компоненти.
4. Извадете машината от кутията.
5. Унищожете кутията и опаковките в съответствие с местните разпоредби.

 **Преди да извършите монтажа, проверете дали акумулаторът не е поставен в неговото гнездо.**

#### 4.2 МОНТАЖ НА ЩАНГАТА

- Вкарайте и натиснете долната част на щангата (Фиг. 3.A) в горната част (Фиг. 3.B), докато усетите щракване за блокиране в съответната позиция. Можете да демонтирате щангата, като натиснете бутон (Фиг. 3.C).

Щангата може да се регулира по дължина (пар. 6.1.2).

#### 4.3 МОНТАЖ НА ПРЕДНАТА РЪКОХВАТКА

- Поставете предната ръкохватка (Фиг. 4.A) върху опората (Фиг. 4.B), завийте ръкохватката с подходящия винт (Фиг. 4.C), стегнете гайката от обратната страна (Фиг. 4.D).

#### 4.4 МОНТАЖ НА ЗАЩИТАТА НА ИНСТРУМЕНТА ЗА РЯЗАНЕ

 **Носете предпазни ръкавици.**

 **Всени инструмент за рязане трябва да бъде комбиниран със специфична защита, както е указано в таблицата "Технически данни".**

1. Позиционирайте защитата (Фиг. 5.A) в съответствие с отворите, които се намират в основата на задвижващия модул (Фиг. 5.B).
2. Фиксирайте защитата (Фиг. 5.A), като затегнете докрай винтовете (Фиг. 5.C).

**ЗАБЕЛЕЖКА** На защитата на инструмента за рязане е поставен следният символ:



Указва посоката на въртене на инструмента за рязане.

#### 4.5 МОНТАЖ НА ИНДИКАТОРА НА ГРАНИЦАТА НА РЯЗАНЕ

- Вкарайте и закачете двата краища на индикатора на границата на рязане (Фиг. 6.A) в съответните отвори, които се намират на задвижващия модул (Фиг. 6.B).

### 5. КОМАНДИ ЗА УПРАВЛЕНИЕ

#### 5.1 ПРЕДПАЗЕН БУТОН (УСТРОЙСТВО ЗА АКТИВИРАНЕ/ДЕАКТИВИРАНЕ)



Натискайки този бутон се активира и деактивира електрическата верига на машината (Фиг. 7.C).



Светещ светодиод: електрическата верига на машината е активирана. Машината е готова за използване. И двата светодиода светят: машината работи (Фиг. 7.D).

Изключени светодиоди: електрическата верига е напълно деактивирана.

**ВАЖНО** По време на премествания, никога не поставяйте пръста върху бутона, за да се избегнат случайни задействания.



Иконата "Внимание" (Фиг. 7.E) светва в случай на авария на машината (вижте идентификационната табелка за неизправности, пар. 14).

#### 5.2 ЛОСТ ЗА УПРАВЛЕНИЕ НА УСКОРИТЕЛЯ

Позволява задействане/спиране на машината и едновременно с това включва/изключва инструмента за рязане.

Задействането на лоста за управление на ускорителя (Фиг. 7.A) е възможно, само ако едновременно с това се натисне лоста за безопасност на ускорителя (Фиг. 7.B).

За задействане:

- натиснете едновременно лоста за управление на ускорителя и лоста за безопасност на ускорителя.

 **Задействането на машината предизвиква едновременно завъртане на инструмента за рязане.**

Машината се спира автоматично при освобождаването на лоста за управление на ускорителя.

### 5.3 ЛОСТ ЗА БЕЗОПАСНОСТ НА УСКОРИТЕЛЯ

Лостът за безопасност на ускорителя (Фиг. 7.В) позволява задействане на лоста за управление на ускорителя (Фиг. 7.А).

## 6. ИЗПОЛЗВАНЕ НА МАШИНАТА

**ВАЖНО** *Нормите за безопасност, които трябва да се спазват, са описани в гл. 2. Спазвайте стриктно тези указания, с цел предотвратяване на сериозни рискове или опасности.*

### 6.1 ПРЕДВАРИТЕЛНИ ОПЕРАЦИИ

Преди започване на работа трябва да се извършат серия от проверки и операции, за да се осигури пълноценна и безопасна работа:

1. уверете се, че акумулаторът не е поставен в неговото гнездо;
2. поставете машината в хоризонтално положение и добре опрнана на земята;
3. регулирайте машината от ергономична и функционална гледна точка, така че да се пригоди за ръста на потребителя и вида на работата (пар. 6.1.1 - пар. 6.1.4);
4. проверете акумулатора (пар. 6.1.5).

#### 6.1.1 Регулиране на предната ръкохватка

1. Разхлабете скобата (Фиг. 9.А);
2. плъзнете предната ръкохватка докато намерите най-ергономичната позиция за оператора;
3. стегнете скобата.

#### 6.1.2 Регулиране на дължината на щангата

1. Разхлабете ръчката (Фиг. 10.А) като следвате посоката указана от стрелката - отключен катинар;
2. дръпнете или избутайте щангата (Фиг. 10.В) до постигане на желаната дължина;
3. при завършване на регулирането, затегнете добре ръчката като следвате посоката указана от стрелката - заключено катинарче.

#### 6.1.3 Ориентиране на инструмента за рязане

Ориентирането на инструмента за рязане позволява да може да се работи преминавайки от режим на косачка в режим на тример и обратно.

За работа в режим на тример:

- Натиснете бутона (Фиг. 11.А);
- завъртете инструмента за рязане (Фиг. 11.В) на 90°, като се уверите, че остава блокиран в съответната позиция.

**⚠** **Винаги извършвайте операцията при спрян машина и спрян инструмент за рязане.**

#### 6.1.4 Регулиране на индикатора на границата на рязане

- Завъртете напред индикатора на границата на рязане (Фиг. 12.А), когато работите в близост до дървета, бордюри или огради, така че да избегнете съприкосновение с инструмента за рязане.

#### 6.1.5 Проверка на акумулатора

Преди всяко използване:

- проверете състоянието на зареждане на акумулатора като следвате упътванията, които се съдържат в книжката с инструкции на акумулатора.

### 6.2 ПРОВЕРКИ ЗА БЕЗОПАСНОСТ

Извършете следните проверки за безопасност и проверете дали резултатите отговарят на посоченото в таблиците.

**⚠** **Преди да използвате машината, извършвайте винаги проверки за безопасност.**

#### 6.2.1 Обща проверка

Предмет	Резултат
Ръкохватки (Фиг. 1.Е)	Почистете, подсушете и фиксирайте правилно и здраво на машината.
Защита на инструмента за рязане (Фиг. 1.Д)	Правилно и здраво фиксирана на машината, защитата не трябва да е износена /в лошо състояние или повредена.
Винтове по машината	Добре фиксирани (не разхлабени)
Инструмент за рязане (Фиг. 1.С)	Чист, не трябва да е повреден или изхабен
Акумулатор (Фиг. 1.Г)	Не трябва да има повреди по неговата обвивка, нито изтичане на течност
Отвори за преминаване на охлаждащ въздух (пар. 7.3)	не трябва да бъдат запушени
Машина	Не трябва да има следи от повреждане или износване

Лост за управление на ускорителя (Фиг. 7.А), лост за безопасност на ускорителя (Фиг. 7.В)	Трябва да се движат свободно, а не да се форсират.
Пробно управление	Не се открива аномална вибрация. Няма аномален шум

### 6.2.2 Тест за функциониране на машината

Действие	Резултат
1. Поставете акумулатора в неговото гнездо (пар. 7.2.3); 2. натиснете предпазния бутон (Фиг. 7.С)	Светодиодът (Фиг. 7.Д) трябва да светне (активирана електрическа верига).
1. Задействайте машината (пар. 6.3); 2. едновременно с това задействайте лоста за управление на ускорителя (Фиг. 7.А) и лоста за безопасност на ускорителя (Фиг. 7.В); 3. освободете лоста за управление на ускорителя (Фиг. 7.А) и лоста за безопасност на ускорителя (Фиг. 7.В).	1. Инструментът за рязане трябва да се движи. 2. Инструмента за рязане трябва да се движи. 3. Лостовите трябва да се върнат автоматично и бързо в неутрално положение, а инструментът за рязане трябва да спре да се движи.
Натиснете само лоста за управление на ускорителя (Фиг. 7.А).	Лоста за управление на ускорителя остава блокиран.

**⚠** Ако един от резултатите се различава от указаното в таблиците, не е възможно използването на машината! Предайте машината в сервизен център за извършване на съответните проверки и поправка.

### 6.3 ЗАДЕЙСТВАНЕ

- уверете се, че инструментата за рязане не се опира в терена или в други предмети;
- поставете правилно акумулатора в неговото гнездо (пар. 7.2.3);
- едновременно с това задействайте лоста за управление на ускорителя (Фиг. 7.А) и лоста за безопасност на ускорителя (Фиг. 7.В).

**ЗАБЕЛЕЖКА** При всяко задействане се освобождава автоматично нова корда (пар. 6.4.2).

## 6.4 РАБОТА

**ЗАБЕЛЕЖКА** Преди да косите за първи път, трябва да се запознаете с машината и с най-подходящите техники на рязане, хванете здраво машината и извършете движенията, които се изискват за съответната работа.

За да работите с машината процедирайте така, както е описано по-долу:

- държете винаги машината здраво с двете ръце, като поддържате блока за рязане под линията на колана.

**ЗАБЕЛЕЖКА** По време на работа, акумулатора е предпазен от пълно изтощаване чрез защитно устройство, което изключва машината и блокира функционирането ѝ.

**ЗАБЕЛЕЖКА** Автономната работа на акумулатора (и следователно растителната повърхност, която може да се реже, преди презареждането на акумулатора) се обуславя от различни фактори, описани в (пар. 7.2.1).

**ЗАБЕЛЕЖКА** Ако е включена, ако не работи в продължение на една минута, машината ще се изключи автоматично.

### 6.4.1 Техника на работа

**⚠** Използвайте САМО найлонови корди. Употребата на метални жици, пластифицирани метални жици и/или неподходящи за главата, може да причини сериозни наранявания и поражения.

#### а. Рязане в движение (Косене)

- Уверете се, че инструментата за рязане е в режим на работа косачка (пар. 6.1.3);
- Напредвайте с равномерен ход, с дъгообразно движение, приличащо на традиционно рязане, без да наклонявате режещата глава (главата за кордата) по време на тази операция (Фиг. 13).

Първо пробвайте да режете на правилната височина в малка зона, за да получите после еднаква височина на рязане, поддържайки режещата глава (главата на кордата) на постоянно разстояние от земята.

За по-тежки рязания може да е полезно да наклоните главата за кордата с около 30° на ляво.

**⚠** Не работете по този начин, ако има възможност за излитане на предмети, които може да навредят на хора или животни, или да причинят щети.

#### б. Прецизно рязане (Подрязване)

Държете машината леко наклонена, така че долната част на режещата глава (главата за

кордата) да не докосва земята и линията на рязане да се намира в желаната точка, като държите винаги далеч от оператора инструмента за рязане.

#### **с. Рязане в близост до огради / основи**

- Регулирайте индикатора на границата на рязане (ако е предвиден, пар. 6.1.4);
- Приближавайте бавно режещата глава до огради, колчета, скали, стени и т.н., не ги удрайте със сила (Фиг. 12).

Ако кордата удари сериозно препятствие, може да се скъса или изхаби; ако се оплете в ограда, може рязко да се скъса. Във всеки случай, рязането около тротоари, основи, стени и т.н. може да доведе до по-голямо от нормалното износване на кордата.

#### **д. Рязане около дърветата**

- Регулирайте индикатора на границата на рязане (ако е предвиден, пар. 6.1.4);
- Вървете около дървото от ляво на дясно, приближавайки се бавно към дънерите, така че да не се удари кордата в дървото, поддържайте главата за рязане леко наклонена напред.

Имайте предвид, че найлоновата корда може да отреже или да повреди малките храсти и, че ударът на найлоновата корда със стъблото на храсти с мека кора може да повреди тежко растението.

#### **6.4.2 Автоматично освобождаване на кордата**

Тази машина разполага с глава с автоматично освобождаване на кордата. За освобождаване на нова корда:

1. спрете машината (пар. 6.6);
2. изчакайте две секунди и задействайте отново машината.

Диаметърът на рязане е настроен на 30 см. Повторете процедурата, докато дължината на кордата не достигне ножа за отрязване на кордата (Фиг. 8.A), който ще отреже после евентуалната излишна дължина.

#### **6.5 СЪВЕТИ ЗА ИЗПОЛЗВАНЕТО**

По време на използване отстранявайте периодично тревата, която се обвива около машината, за да се избегне прегряване на двигателя (Фиг. 1.A), дължащо се на заплитане на трева под защитата на инструмента за рязане (Фиг. 1.D).

Продължете, както е описано по-долу:

- спрете машината (пар. 6.6);
- свалете акумулатора (пар. 7.2.2);
- носете работни ръкавици;

- отстранете оплетената трева с отвертка, за да позволите правилното охлаждане на мотора.

#### **6.6 СПИРАНЕ**

За спиране на машината:

1. отпуснете лоста за управление на ускорителя (Фиг. 7.A).
2. Изчакайте спирането на инструмента за рязане.

**⚠ След спирането на машината, са нужни няколко секунди, преди спирането на инструмента за рязане.**

**ВАЖНО** Винаги спирайте машината по време на премествания между различните работни зони.

#### **6.7 СЛЕД УПОТРЕБА**

- Свалете акумулатора от неговото гнездо и пристъпете към неговото зареждане (пар. 7.2.2).
- Изчакайте двигателя да изстине преди да приберете машината за съхранение в каквато и да била среда.
- Извършете почистване (пар. 7.3).
- Проверете дали няма разхлабени или повредени компоненти. Ако е необходимо, сменете повредените компоненти и затегнете евентуални разхлабени винтове и болтове или се свържете с оторизиран сервизен център.

**ВАЖНО** Винаги сваляйте акумулатора (пар. 7.2.2) всеки път, когато машината не се използва или се оставя без наблюдение.

### **7. ОБИКНОВЕНА ПОДДРЪЖКА**

#### **7.1 ИНФОРМАЦИЯ ОТ ОБЩ ХАРАКТЕР**

**ВАЖНО** Нормите за безопасност, които трябва да се спазват, са описани в гл. 2. Спазвайте стриктно тези указания, с цел предотвратяване на сериозни рискове или опасности.

**⚠ Преди да започнете каквато и да било намеса по поддръжката:**

- Спрете машината;
- свалете акумулатора от неговото гнездо и пристъпете към неговото зареждане (пар. 7.2.2);
- изчакайте двигателя да изстине преди да приберете машината за съхранение в каквато и да била среда;



- **Носете подходящо обленло, работни ръкавици и предпазни очила;**
- **Прочетете съответните инструкции.**

- Честотата и вида на наемите са обобщени в "Таблицата на операциите по поддръжката" (гл. 13). Таблицата има за цел да Ви помогне при поддържането на работоспособността и безопасността на Вашата машина. В нея са посочени основните наемеси и периодичността, предвидена за всяка от тях. Извършете съответното действие при първото изтичане на скока.
- Използването на неоригинални резервни части може да има отрицателно въздействие върху функционирането и безопасността на машината. Производителят отклонява всякаква отговорност в случай на нанасяне на щети или наранявания, предизвикани от тези продукти.
- Оригиналните резервни части се доставят от обслужващите работилници и от оторизираните дистрибутори.

**ВАЖНО** *Всички операции по поддръжката и регулирането, които не са описани в това ръководство, трябва да се извършват от Вашия дистрибутор или от специализиран сервизен център.*

## 7.2 АКУМУЛАТОР

### 7.2.1 Автономна работа на акумулатора

Автономната работа на акумулатора (и следователно растителната повърхност, която може да се обработи, преди презареждането на акумулатора) се обуславя основно от:

- фактори на околната среда, които довеждат до изразходване на по-голямо количество енергия:
  - рязане на плътна, висока и влажна растителност;
- поведение на оператора, което трябва да избягва:
  - често включване и изключване по време на работа;
  - прилагане на неподходяща техника на рязане спрямо работата, която трябва да се извърши (пар. 6.4.1).

За оптимизиране на автономната работа на акумулатора е необходимо винаги:

- тревата да се режете, когато е суха;
- да се използва подходяща техника за работата, която трябва да се извършва (пар.6.4.1).

Ако се желае да се използва машината за по-дълги периоди на работа спрямо позволеното за стандартен акумулатор, е възможно:

- да се закупи втори стандартен акумулатор за незабавна смяна на изтощения акумулатор, без това да компрометира продължителността на използване;
- да се закупи акумулатор, който позволява по-продължителна автономна работа спрямо стандартния акумулатор (пар. 15.1).

### 7.2.2 Сваляне и презареждане на акумулатора

- Натиснете бутона за блокиране, който се намира в отделиението на акумулатора (Фиг. 14.А) и свалете акумулатора (Фиг. 14.В);
- поставете акумулатора (Фиг. 15.А) в неговото гнездо на зарядното устройство (Фиг. 15.В);
- свържете зарядното устройство (Фиг. 16.В) към електрически контакт с напрежение, съответстващо с указаното на табелката.
- пристъпете към пълното зареждане като следвате указанията, съдържащи се в книжката с инструкции на акумулатора/зарядното устройство.

**ЗАБЕЛЕЖКА** *Акумулаторът е снабден с предпазител, който възпрепятства зареждането, ако околната температура не е между 0 и +45 °С.*

**ЗАБЕЛЕЖКА** *Акумулаторът може да се презарежда във всеки момент, даже частично, без риск от повреда.*

### 7.2.3 Монтиране на акумулатора на машината

Пълно презареждане:

- Сваляне на акумулатора (Фиг. 16.А) от неговото гнездо на зарядното устройство (като избягвате да го поддържате за дълго време под зареждане, при завършено зареждане);
- разкачете зарядното устройство (Фиг. 17.В) от електрическата мрежа;
- поставете акумулатора (Фиг. 17.В) в неговото гнездо като го избутайте докрай, докато чуете "цракване", което го блокира в позиция и предпазва електрическият контакт.

## 7.3 ПОЧИСТВАНЕ НА МАШИНАТА И НА ДВИГАТЕЛЯ

- Почиствайте винаги машината след използване като използвате чиста кърпа, навлажнена в неутрален почистващ препарат.

- Отстранявайте всякаква следа от влага, като си послужите с мека и суха кърпа. Влагата може да предизвика рискове от електрически удари.
- Не използвайте агресивни почистващи препарати или разтворители за почистване на пластмасовите части или ръкохватките.
- За да се намали рискът от пожар, почиствайте машината и особено двигателя от остатъци от трева, листа или излишна грес.
- За да се избегни прегряване и повреждане на двигателя или акумулатора, проверявайте винаги дали аспирационните решетки на охлаждащия въздух са чисти и свободни от отпадъци.
- Не използвайте струи вода и избягвайте да мокрите двигателя и електрическите части.

## 7.4 ФИКСИРАЩИ ГАЙКИ И ВИНТОВЕ

- Поддържайте затегнати гайките и винтовете, за да сте сигурни, че машината се намира винаги в състояние да функционира безопасно.
- Проверявайте редовно дали ръкохватките са закрепени здраво.

## 8. ИЗВЪНРЕДНА ПОДДРЪЖКА

**Преди да започнете каквато и да била работа по поддръжката:**

- **Спрете машината;**
- **свалете акумулатора от неговото гнездо и пристъпете към неговото зареждане (пар. 7.2.2);**
- **изчакайте двигателя да изстине преди да приберете машината за съхранение в канвата и да била среда;**
- **Носете подходящо облекло, работни ръкавици и предпазни очила;**
- **Прочетете съответните инструкции.**

**⚠ Внимание! Опасност от наранявания поради движещи се опасни компоненти!**

### 8.1 ПОДДРЪЖКА НА ИНСТРУМЕНТА ЗА РЯЗАНЕ

На тази машина е предвидена употребата на въртящи се инструменти за рязане, чийто код е указан в таблицата "Технически данни".

Имайки предвид еволюцията на продукта, указаните в таблицата "Технически данни" на инструменти за рязане могат да бъдат заменени в течение на времето с други, с аналогични

характеристики за взаимозаменяемост и безопасност при функциониране.

**⚠ Не пипайте инструмента за рязане, докато не се свалят акумулатора и инструментът за рязане не е напълно неподвижен.**

#### 8.1.1 Смяна на бобината на режещата глава

1. Натиснете двете странични езичета (Фиг. 18.A) и свалете капака (Фиг. 18.B);
2. извадете бобината (Фиг. 18.C);
3. поставете нова бобина (Фиг. 19.A), като се погрижите да изкарате края на кордата през отвора на главата (Фиг. 19.B);
4. Монтирайте отново капака (Фиг. 19.C) като натиснете двете странични езичета (Фиг. 19.D) в отворите на режещата глава (Фиг. 19.E).

#### 8.1.2 Смяна на кордата на режещата глава

1. Свалете бобината (пар. 8.1.1);
2. извадете кордата, която е останала отвътре;
3. използвайте само корда с диаметър 1,6 mm и отрежете една дължина от 3 м.
4. изравнете кордите, които излизат от двата отвора, да бъдат с една и съща дължина;
5. вкарайте края на кордата в отвора, разположен отвътре на бобината (Фиг. 20.A) и го извадете от срещуположния отвор;
6. навийте кордата по посока на часовниковата стрелка, както е указано от стрелките (Фиг. 20.B) и я оставете да се подава приблизително 15 cm от бобината;
7. закачете кордата на едно от местата предначинани за захващане (Фиг. 20.C) предвидени на бобината;
8. поставете отново бобината на място и монтирайте капака (гл. 8.1.1).

#### 8.2 НАТОЧВАНЕ НА НОЖА ЗА СРЯЗВАНЕ НА КОРДА

1. Свалете ножа за срязване на корда (Фиг. 8.A) от защитата на инструмента за рязане (Фиг. 8.B), като развиете винтовете (Фиг. 8.C);
2. Фиксирайте ножа за срязване на корда в менгеме и пристъпете към наточване, като използвате плоска пила и внимавате да запазите оригиналния ъгъл на рязане;
3. монтирайте отново ножа за срязване на корда (Фиг. 8.A) върху защитата на инструмента за рязане (Фиг. 8.B).

## 9. ПРИБИРАНЕ ЗА СЪХРАНЕНИЕ

**ВАЖНО** *Нормите за безопасност, които трябва да се спазват, са описани в гл. 2. Спазвайте стриктно тези указания, с цел предотвратяване на сериозни рискове или опасности.*

### 9.1 ПРИБИРАН НА МАШИНАТА ЗА СЪХРАНЕНИЕ

Когато машината трябва да се прибере за съхранение:

- свалете акумулатора от неговото гнездо и пристъпете към неговото зареждане (пар. 7.2.2);
- изчакайте двигателя да изстине преди да приберете машината за съхранение в каквато и да била среда;
- извършете почистването (пар. 7.3);
- Проверете дали няма разхлабени или повредени компоненти. Ако е необходимо, сменете повредените компоненти и затегнете евентуални разхлабени винтове и болтове или се свържете с оторизиран сервизен център;
- Приберете машината за съхранение:
  - в сухо помещение;
  - защитена от неблагоприятни атмосферни явления;
  - на място, недостъпно за деца,
  - като се уверите, че сте свалили ключът или инструментите използвани за поддръжката.

### 9.2 ПРИБИРАНЕ НА АКУМУЛАТОРА ЗА СЪХРАНЕНИЕ

Акумулатора трябва да се съхранява на сянка, на хладно и в среда без влага.

**ЗАБЕЛЕЖКА** *В случай на продължително неизползване, зареждайте акумулатора на всеки два месеца, за да удължите неговият жизнен цикъл.*

## 10. ПРЕМЕСТВАНЕ И ТРАНСПОРТИРАНЕ

Всеки път, когато трябва да премествате или транспортирате машината, е необходимо:

- спрете машината (пар. 6.6);
- Свалете акумулатора от неговото гнездо и пристъпете към неговото презареждане (пар. 7.2.2);
- Носете здрави работни ръкавици;
- хващайте машината единствено за дръжките и насочете уреда за рязане в посока обратна на придвижването.

Когато се транспортира машината с транспортно средство е необходимо:

- машината да се позиционира така, че да не представлява опасност за никого.

## 11. ТЕХНИЧЕСКО ОБСЛУЖВАНЕ И ПОПРАВКИ

Това ръководство предоставя всички упътвания, необходими за управлението на машината и за извършване на правилна основна поддръжка от потребителя. Всички операции по регулирането и поддръжката, които не са описани в това ръководство, трябва да бъдат извършвани при Вашия дистрибутор или в специализиран център за обслужване, който разполага с необходимите познания и инструменти за правилното извършване на работата, като се запази степента на безопасност и първоначалното състояние на машината. Операции, извършени от некомпетентни лица или фирми водят до отпадане на всякаква гаранция и всякакво задължение или отговорност на Производителя.

- Само оторизирани работилници за техническо обслужване могат да извършват поправки и поддръжка, когато машината е в гаранция.
- Оторизираните работилниците за техническо обслужване използват единствено оригинални резервни части. Оригиначните резервни части и принадлежности са специално разработени за машините.
- Неоригиналните резервни части и принадлежности не са одобрени за използване; използването на неоригинални резервни части и принадлежности води до отпадане на гаранцията.
- Препоръчва се да закарате машината веднъж в годината в оторизирана работилница за техническо обслужване, за извършване на поддръжка, техническо обслужване и проверка на предпазните устройства.

## 12. ГАРАНЦИОННО ПОКРИТИЕ

Гаранцията покрива всички дефекти на материали, както и производствени дефекти. Потребителят трябва да следва внимателно всички предоставени инструкции в приложената документация. Гаранцията не покрива вреди/щети дължащи се на:

- непознаване на придружаващата документация;
- невнимани;

- неправилно използване и монтаж или несвойствено използване;
  - използване на неоригинални резервни части;
  - Използване на принадлежности, които не са доставени или такива, които не са одобрени от производителя.
- Освен това, гаранцията не покрива:

- нормалното износване на износващи се материали като инструменти за рязане, предпазни болтове; Нормално износване.

Потребителят е защитен от действащото национално законодателство. Правата на потребителя предвидени от действащото национално законодателство по никакъв начин не се ограничават от настоящата гаранция.

### 13. ТАБЛИЦА НА ОПЕРАЦИИТЕ ПО ПОДДРЪЖКАТА

Операция	Периодичност	Забележка
<b>МАШИНА</b>		
Проверка на всички фиксирания	Преди всяко използване	пар. 7.4
Проверки за безопасност / Проверка на командите	Преди всяко използване	пар. 6.2
Проверка на защитата на инструмента за рязане.	Преди всяко използване	пар. 6.2.1
Проверка на инструмента за рязане	Преди всяко използване	пар. 6.2.1
Проверка на състоянието на зареждане на акумулатора	Преди всяко използване	*
Зареждане на акумулатора	В края на всяко използване	пар. 7.2.2 *
Почистване на машината и на двигателя	В края на всяко използване	пар. 7.3
Проверка за евентуални щети по машината. Ако е необходимо, се свържете с с оторизиран сервизен център.	В края на всяко използване	-

\* Вижте за справка ръководството на акумулатора/зарядното устройство.

### 14. ИДЕНТИФИЦИРАНЕ НА НЕИЗПРАВНОСТИ

ПРОБЛЕМ	ВЪЗМОЖНА ПРИЧИНА	МЕРКИ
1. При задействани лост за управление на ускорителя и предпазен лост на ускорителя, машината не се задейства и инструмента за рязане не се върти	Липсващ акумулатор или не е поставен правилно	Убедете се, че сте поставили правилно акумулатора (пар. 7.2.3)
	Изтощен акумулатор	Проверете състоянието на зареждане и презаредете акумулатора (пар. 7.2.2)
	Отделящата се щанга не е вкарана изцяло и правилно в нейното гнездо	Уверете се, че отделящия се прът е монтиран и вкаран правилно (пар. 4.2)
	Дефектни лост за управление на ускорителя/предпазен лост на ускорителя	Да не се използва машината. Спрете незабавно машината, свалете акумулатора и се свържете със сервизния център.
	Повредена машина	Да не се използва машината. Спрете незабавно машината, свалете акумулатора и се свържете със сервизния център.
2. Прегряване на двигателя	Захваната трева под защитата на инструмента за рязане	Отстранете захванатата трева (пар. 6.5)
3. Около задвижващия модул и около режещата глава (главата на кордата) се натрупва трева	Тревата се реже твърде ниско	Режете тревата с движение отгоре надолу, за да се избегне нейното натрупване.
4. Кордата не се освобождава, когато се използва автоматичното освобождаване	Кордата е залепена върху себе си	Смажете със силиконов спрей
	Няма достатъчна корда върху бобината или изразходвана корда	Сменете бобината (гл. 8.1.1) или кордата (гл. 8.1.2)
	Кордата е изхабена и е твърде къса	Освободете ръчно кордата (гл. 6.4.2)
	Кордата се е заплела в бобината или се е скъсала отвътре	Отстранете кордата от бобината и я навийте отново (гл. 8.1.2)

ПРОБЛЕМ	ВЪЗМОЖНА ПРИЧИНА	МЕРКИ
5. Инструмента за рязане влиза в контакт с чуждо тяло.	-	Спрете машината, свалете акумулатора и: - проверете щетите; - проверете дали има разхлабени части и ги затегнете; - извършете смени или поправки в оторизиран сервизен център.
6. Чува се шум и/или се усещат прекалени вибрации по време на работа	Разхлабени или повредени части.	Спрете машината, свалете акумулатора и: - проверете щетите; - проверете дали има разхлабени части и ги затегнете; - извършете смени или поправки в оторизиран сервизен център.
7. По време на работа, излиза пушек от машината	Повредена машина	Да не се използва машината. Спрете незабавно машината, свалете акумулатора и се свържете със сервизния център.
8. Кратка автономна работа на акумулатора	Тежки условия на използване с по-голямо поглъщане на ток	Оптимизирайте използването (пар. 7.2.1)
	Капацитета на акумулатора не е достатъчен за работните нужди	Използвайте втори акумулатор или акумулатор с по-голям капацитет (пар. 15.1)
	Намаляване (деградация) на капацитета на акумулатора	Закупете нов акумулатор
9. Зарядното устройство не извършва зареждане на акумулатора	Акумулатора не е включен правилно в зарядното	Проверете дали включването е правилно (пар. 7.2.3)
	Неподходящи условия на околната среда	Извършете зареждането в среда с подходяща температура (вижте книжката с инструкции на акумулатора/зарядното устройство)
	Мръсни контакти	Почистете контактите
	Липса на напрежение в зарядното устройство	Проверете дали щепсела е поставен в контакта и дали има напрежение в електрическия контакт
	Дефектно зарядно устройство	Заменете го с оригинална зарядно устройство
-	-	Ако неизправността продължава, вижте за справна ръководството на акумулатора/зарядното устройство
10. Светлинният индикатор (Фиг. 7.Е) свети постоянно	Неуспешен самоконтрол	Да не се използва машината. Спрете незабавно машината, свалете акумулатора и се свържете със сервизния център.
11. Светлинният индикатор (Фиг. 7.Е) примигва	Грешка в комуникацията на акумулаторната батерия	Да не се използва машината. Спрете незабавно машината, свалете акумулатора и се свържете със сервизния център.
	Блокиран ротор	Да не се използва машината. Спрете незабавно машината, свалете акумулатора и се свържете със сервизния център.
	Свърхток	Оптимизирайте употребата на машината.

Ако проблемите продължават след като сте практикували описаните по-горе решения за отстраняване на неизправностите, свържете се с Вашия дистрибутор.

## 15. ПРИНАДЛЕЖНОСТИ ПО ЗАЯВКА

### 15.1 АКУМУЛАТОРИ

Налични са акумулатори с различен капацитет, за приспособяване към специфични работни нужди (фиг. 21). Списъка на хомологираните акумулатори за тази машина се намира в таблицата "Технически данни".

### 15.2 ЗАРЯДНО УСТРОЙСТВО ЗА АКУМУЛАТОРА

Устройство, което се използва за зареждане на акумулатора: бързо (Фиг. 22.А), стандартно (Фиг. 22.В).



## SADRŽAJ

1. OPĆE INFORMACIJE.....	1
2. SIGURNOSNI PROPISI.....	2
3. UPOZNAVANJE S MAŠINOM .....	7
3.1 Opis mašine i predviđena upotreba.....	7
3.2 Sigurnosne oznake.....	8
3.3 Identifikacijska naljepnica proizvoda .....	8
3.4 Glavni dijelovi .....	8
4. MONTAŽA .....	9
4.1 Komponente za montažu.....	9
4.2 Montaža štapa.....	9
4.3 Postavljanje prednjeg rukohvata.....	9
4.4 Montaža štitnika rezne glave .....	9
4.5 Montaža indikatora granice rezanja.....	9
5. UPRAVLJAJČKE KOMANDE .....	9
5.1 Sigurnosno dugme (uređaj za uključivanje / isključivanje) .....	9
5.2 Poluga komande gasa.....	10
5.3 Sigurnosna poluga gasa.....	10
6. UPOTREBA MAŠINE.....	10
6.1 Pripreme radnje.....	10
6.2 Sigurnosne kontrole .....	11
6.3 Startanje.....	11
6.4 Rad .....	11
6.5 Savjeti za upotrebu.....	12
6.6 Zaustavljanje.....	12
6.7 Nakon upotrebe.....	13
7. REDOVNO ODRŽAVANJE .....	13
7.1 Opće informacije .....	13
7.2 Baterija.....	13
7.3 Čišćenje mašine i motora .....	14
7.4 Matice i vijci za fiksiranje .....	14
8. IZVANREDNO ODRŽAVANJE .....	14
8.1 Održavanje rezne glave .....	14
8.2 Oštrenje noža za rezanje niti .....	14
9. SKLADIŠTENJE .....	15
9.1 Skladištenje mašine .....	15
9.2 Skladištenje baterije .....	15
10. ODRŽAVANJE I TRANSPORT.....	15
11. ASISTENCIJA I POPRAVKA .....	15
12. POKRIĆE GARANCIJE .....	15
13. TABLICA S INTERVENCIJAMA ODRŽAVANJA.....	16
14. PREPOZNAVANJE PROBLEMA .....	16
15. DODATNA OPREMA NA ZAHTEJ.....	18
15.1 Baterije.....	18
15.2 Punjač baterije .....	18

## 1. OPĆE INFORMACIJE

### 1.1 KAKO SE SLUŽITI PRIRUČNIKOM

U priručniku neki paragrafi koji sadrže informacije od posebnog značaja za sigurnost ili rad, istaknuti su na različite načine, prema slijedećem kriteriju:

**NAPOMENA** ili **VAŽNO** pruža objašnjenja ili ostale elemente u vezi s prethodno navedenim, kako ne biste oštetili mašinu ili napravili štetu.

Simbol  ističe opasnost. Ukoliko se ne pridržavate upozorenja, možete se povrijediti ili nanijeti povrede i/ili oštećenja trećim licima.

Paragrafi obilježeni četverokutom sa sivim tačkastim stranama pokazuju opcijske karakteristike koje nemaju svi modeli navedeni u ovom priručniku. Provjerite je li karakteristika prisutna na Vašem modelu mašine.

Sve oznake „prednji“, „stražnji“, „desno“ i „lijevo“ odnose se na radni položaj rukovaoca.

### 1.2 REFERENCE

#### 1.2.1 Slike

Slike u ovim uputstvima za upotrebu označene su brojevima 1, 2, 3 i tako dalje. Dijelovi prikazani na slikama označeni su slovima A, B, C i tako dalje. Referencija na komponentu C na slici 2 označava se natpisom: „Vidi sl. 2.C“ ili samo „(Sl. 2.C)“. Slike su indikativne. Stvarni broj komada može varirati u odnosu na one prikazane.

#### 1.2.2 Naslovi

Priručnik je podijeljen na poglavlja i paragrafe. Naslov paragrafa „2.1. Obuka“ je podnaslov od „2. Sigurnosni propisi“. Referencija na naslove i paragrafe označena je skraćenicama pogl. i par. i odnosnim brojem. Primjer: “pogl. 2” ili “par. 2.1.

## 2. SIGURNOSNI PROPISI

### 2.1 OBUKA

 **Upoznajte se sa komandama i s prikladnim načinom upotrebe mašine. Naučite brzo da zaustavite mašinu. Nepoštovanje upozorenja i uputstava može dovesti do nastanka požara i/ili ozbiljnih povreda.**

- Nemojte dozvoliti da mašinu koriste djeca ili osobe smanjenih fizičkih, čulnih ili mentalnih sposobnosti, ili osobe koje nemaju iskustva s mašinom i koje ne poznaju istu, kao ni osobe koje treba da se upoznaju s uputstvima. Lokalni zakoni mogu utvrditi minimalni uzrast korisnika.
- Ne koristiti nikada mašinu ako je korisnik umoran ili se loše osjeća, ili je pak uzeo lijekove, drogu ili alkohol ili materije koje ugrožavaju njegove reflekse i pažnju.
- Ne zaboravite da je rukovaoc ili korisnik odgovoran za nezgode i nepredviđene slučajeve koji mogu nastati na štetu drugih osoba ili njihove imovine. Odgovornost korisnika podrazumijeva procjenu potencijalnih opasnosti terena na kojem se radi, poduzimanje svih potrebnih mjera kako bi garantovao vlastitu sigurnost i sigurnost

drugih osoba, a posebno na strmim, neravnim, klizavim ili nestabilnim terenima.

- Ukoliko želite ustupiti ili posuditi uređaj drugima, provjerite je li novi korisnik pročitao uputstva za upotrebu sadržana u ovom priručniku.

### 2.2 PRIPREMNE RADNJE

#### Oprema za ličnu zaštitu

- Nosite usku zaštitnu odjeću koja ima zaštitu od sječenja, rukavice za zaštitu od vibracija, šljem, zaštitne naočale, maske za zaštitu od prašine, zaštitu za sluh i obuću otpornu na sječenje sa potplatom otpornim na klizanje.
- Upotreba zaštite za sluh može smanjiti mogućnost da čujete eventualna upozorenja (viku ili alarne). Posebnu pažnju obratite na ono što se dešava oko radnog područja.
- Nemojte nositi šalove, košulje, ogrlice, narukvice, odjeću koja ima lepršave dijelove, kao ni uzice ni kravate, odnosno dodatke koji vise ili su široki jer bi se mogli zakačiti za mašinu ili predmete i materijal koji se nalazi na radnom mjestu.
- Prikladno vezati dugu kosu.

#### Radni prostor / Mašina

- Detaljno pregledajte čitavu radnu površinu i uklonite sve što bi mašina mogla izbaciti ili što bi moglo oštetiti rezu glavu/okretne dijelove (kamenje, granje, žica, kosti, itd).

## 2.3 ZA VRIJEME UPOTREBE

### Radni prostor

- Nemojte koristiti mašinu na prostoru u kojem postoji rizik od eksplozija, u prisustvu zapaljive tekućine, plina ili prašine. Električne alatke dovode do stvaranja iskri koje mogu zapaliti prašinu ili paru.
- Radite isključivo po dnevnom svjetlu ili pri dobrom vještačkom osvjetljenju ili kad se dobro vidi.
- Udaljite osobe, djecu i životinje s radnog područja. Djecu trebaju nadgledati odrasli.
- Provjerite da li se ostale osobe nalaze na najmanje 15 metara od radnog djelokruga mašine ili na najmanje 30 metara kad je u pitanju rezanje komplikovanijeg bilja.
- Nemojte raditi po mokroj travi, kad pada kiša i kad postoji rizik od nevremena, posebno kad postoji mogućnost pojave munja.
- Ne izlažite mašinu kiši ili mokrim prostorijama. Voda koja prodre u alatku povećava rizik od električnog udara.
- Koliko je moguće izbjegavajte raditi kad je tlo mokro ili klizavo odnosno na neravnom ili strmom terenu koji ne može garantovati stabilnost rukovaoca za vrijeme rada.
- Posebnu pažnju obratite na neravnine terena (ispupčenja, udubljenja), na padine, na skrivene

opasnosti i na prisutnost mogućih opasnosti koje bi mogle ograničiti vidljivost.

- Budite oprezni u blizini provalija, jaraka ili nasipa.
- Na strmim terenima krećite se poprečno, nikada gore/ dolje i pazite na promjene smjera; tom prilikom uvijek morate imati čvrst oslonac i uvijek biti iza rezne glave.
- Pazite na promet kad mašinu koristite u blizini puta.

### Ponašanje

- Za vrijeme rada, mašinu uvijek treba držati čvrsto s obadvije ruke, držeći pogonsku jedinicu na desnoj strani tijela, a rezu glavu ispod linije pojasa. Nemojte prekomjerno pružati ruke.
- Izbjegavajte da vam tijelo dođe u dodir s površinama koje su spojene na masu ili uzemljenje kao što su cijevi, radiator, šporeti, hladnjaci. Rizik od električnog udara povećava se ako tijelo dođe u dodir s masom ili uzemljenjem.
- Zauzmite čvrst i stabilan položaj i budite oprezni.
- Nemojte trčati, već hodajte.
- Držite uvijek ruke i noge podalje od rezne glave, kako za vrijeme startanja tako i za vrijeme korištenja mašine.
- Pažnja: rezni element nastavlja se okretati nekoliko sekundi i nakon što ga isključite ili nakon što ste ugasili motor.



- Pazite na moguće izbacivanje materijala od strane rezne glave.
- Pazite da snažno ne udarite reznu glavu o strana tijela/ prepreke. Ako rezna glava naiđe na prepreku/predmet, može doći do povratnog udarca. Ovakav dodir može dovesti do veoma brzog odbijanja unazad i gurnuti reznu glavu prema gore i prema rukovaocu. Povratni udarac može dovesti do gubitka kontrole nad mašinom i do mogućih veoma ozbiljnih posljedica. Da biste izbjegli povratne udarce, preduzmite sve odgovarajuće mjere predostrožnosti navedene u nastavku:
  - Mašinu čvrsto držite s obe ruke, a ruke i tijelo stavite u položaj koji će Vam omogućiti da se oprete snazi povratnog udarca.
  - Nemojte pružati ruke suviše visoko i nemojte sjeći iznad visine pojasa.
  - Koristite samo rezne glave koje je naveo proizvođač.
  - Pridržavajte se uputstava koje je dao proizvođač, a koja se tiču održavanja rezne glave.
- Vodite računa da se ne povredite nožem za rezanje niti.

 U slučaju kvara ili nezgode za vrijeme rada, odmah isključite motor i udaljite mašinu kako ne bi nastala dalja

oštećenja; ako povrijedite sebe ili druge osobe, odmah primijenite mjere prve pomoći koje su najprikladnije situaciji koja je nastala i obratite se zdravstvenoj ustanovi radi potrebnog liječenja. Pažljivo uklonite sve eventualne otpatke koji bi mogli oštetiti ili povrijediti osobe ili životinje u slučaju da ih niko ne nadzire.

 Produženo izlaganje vibracijama može dovesti do povreda i smetnji u nervnom i vaskularnom sistemu (poznate kao „Raynaudov fenomen“ ili „bijeli prsti“) posebno kod osoba koje imaju problema sa cirkulacijom. Simptomi se mogu javiti na rukama, zglobovima i prstima, a ispoljavaju se gubitkom osjećaja, utrnulošću, svrabom, boli, blijedenjem ili strukturalnim promjenama kože. Ovi efekti mogu se proširiti kad su niske temperature i/ili ako preterano stišćete rukohvat. Kad se jave ovi simptomi, treba smanjiti vrijeme korištenja mašine i obratiti se ljekaru.

### Ograničenja u upotrebi

- Mašinu ne treba koristiti ako korisnik nije u stanju čvrsto držati mašinu s obje ruke i/ ili stabilno ostati u ravnoteži na nogama za vrijeme rada.
  - Nikada nemojte sklapati metalne rezne elemente.
- S ovom mašinom je zabranjeno koristiti metalna ili tvrda sječiva bilo kojega tipa.**

- Nikada ne koristite mašinu kad su štitnici oštećeni, kad nisu namontirani ili ukoliko nisu ispravno postavljeni.
- Ne koristite mašinu ako dodatna oprema/ alatke nisu instalirane na predviđenim mjestima.
- Nemojte isključivati, deaktivirati, skidati ili oštećivati sigurnosne uređaje/mikroprekidače koji postoje na mašini.
- Nemojte koristiti električnu alatku ako prekidač nije u stanju da je uredno pokrene ili zaustavi. Električna alatka koju prekidač ne može aktivirati opasna je i mora se popraviti.
- Ne izlagati mašinu preteranom naporu i ne koristiti malu mašinu za teške radove; upotreba odgovarajuće mašine smanjuje rizike i poboljšava kvalitet rada.

## 2.4 ODRŽAVANJE, SKLADIŠTENJE

Redovno održavajte mašinu i ispravno je uskladištite kako bi se održala njena sigurnost i njen izvorni učinak.

### Održavanje

- Nikada nemojte koristiti mašinu kad su njeni dijelovi istrošeni ili oštećeni. Dijelovi u kvaru ili oštećeni dijelovi moraju se zamijeniti, nikada popravljati.
- Za vrijeme operacija podešavanja mašine, pazite da ne uvučete prste između

rezne glave u pogonu i fiksnih dijelova mašine.

 Razina buke i vibracija navedena u ovim uputstvima predstavljaju najviše vrijednosti pri kojima se mašina može koristiti. Upotreba reznog elementa koji nije uravnotežen, prevelika brzina kretanja, nevršenje održavanja bitno utiču na emisiju zvuka i vibracije. Stoga je potrebno primijeniti preventivne mjere za otklanjanje mogućih šteta izazvanih prevelikom bukom ili naprezanjima od vibracija; vršiti održavanje mašine, nositi zaštitu za uši, praviti pauze za vrijeme rada.

### Skladištenje

- Da biste smanjili rizik od požara, nemojte ostavljati posude s odrezanim materijalom u prostorijama.

## 2.5 PREOSTALI RIZICI

Uprkos pridržavanju svih propisa o sigurnosti, mogu ostati neke naredne opasnosti:

- opasnost od povreda prstiju i ruku ako se oni zapletu u nit na reznoj glavi koja se okreće;
- opasnost od povreda stopala ako stopala pogodi nit na reznoj glavi,
- izbacivanje kamenja i zemlje.

## 2.6 BATERIJA/PUNJAČ BATERIJE

**VAŽNO** *Slijedeća sigurnosna pravila dopunjuju propise o sigurnosti koji su sadržani u posebnom priručniku za bateriju i punjač baterije koji je priložen uz mašinu.*

- Za punjenje baterije koristite isključivo punjač koji je preporučio proizvođač. Neodgovarajući punjač baterije može dovesti do električnog udara, pregrijavanja ili curenja nagrizajuće tečnosti iz baterije.
- Koristite isključivo specifične baterije koje su predviđene za vašu mašinu. Upotreba drugih baterija može prouzrokovati povrede i rizik od požara.
- Prije stavljanja baterije uvjeriti se je li mašina isključena. Ako se baterija stavlja u električne aparate koji su uključeni, može nastati požar.
- Bateriju koja se ne koristi treba držati podalje od uredskih spajalica, kovanog novca, ključeva, čavala, vijaka ili drugih sitnih metalnih predmeta koji bi mogli dovesti do nastanka kratkog spoja između kontakata. Kratak spoj između kontakata baterije može izazvati sagorjevanje ili požar.
- Ne koristite punjač baterije u prostorijama u kojima ima pare, zapaljivih tvari ili na lako zapaljivim površinama, kao što su papir, tkanine, itd. Za vrijeme punjenja, punjač baterije se zagrijava i mogao bi izazvati požar.

- Za vrijeme transporta baterija, ne dopustite da se kontakti nikada ne povežu međusobno i nemojte koristiti metalne kutije za njihov transport.

## 2.7 ZAŠTITA OKOLICE

Zaštita životne sredine mora biti važan i prioritetan aspekt pri korištenju mašine, uz poštovanje susjedstva i okoline u kojoj živimo.

- Nemojte uznemiravati susjede. Koristite mašinu samo u dogledno vrijeme (ne rano ujutru niti kasno uveče jer biste tada mogli uznemiriti osobe).
- Strogo poštujujte lokalne propise za zbrinjavanje ambalaze, istrošenih dijelova ili bilo kog drugog elementa koji ima štetan uticaj na okolicu; ovaj otpad ne smijete bacati u običan otpad, već ga trebate odvojiti i predati centrima za skupljanje otpada koji će se pobrinuti za njegovu reciklažu.
- Pridržavajte se lokalnih propisa za odlaganje otpadnog materijala.
- Kada prestanite koristiti mašinu, nemojte napustiti mašinu u okolini, već se obratite centru za sakupljanje otpada, u skladu sa važećim lokalnim propisima.



Nemojte bacati električne aparate u kućni otpad. Na osnovu Europske smjernice 2012/19/EU o otpadu električnih i elektronskih aparata i njenom sprovođenju u skladu sa državnim propisima, istrošeni električni aparati se moraju odvojeno skupljati da

bi se mogli ponovo iskoristiti na ekološko prihvatljiv način. Električni aparati bačeni na otpad ili u prirodu, stvaraju otrovne supstance koje mogu završiti u podzemnim vodama i lancu ishrane te na taj način štetiti vašem zdravlju. Za više informacija o zbrinjavanju ovog proizvoda, obratite se nadležnom centru za zbrinjavanje otpada iz domaćinstva ili ovlaštenom zastupniku.



Na kraju radnog vijeka baterija, zbrinite iste poštujući okolicu. Baterija sadrži materijal koji je opasan po Vas i po okolicu. Istu morate izvaditi i posebno zbrinuti u objektu koji prihvata baterije s litijumskim jonima.



Odvojeno skupljanje korištenih proizvoda i ambalaže, omogućava reciklažu materijala i njihovu ponovnu upotrebu. Ponovna upotreba recikliranog materijala pomaže da se spriječi zagađenje okoline i smanjuje potražnju za sirovinama.

### 3. UPOZNAVANJE S MAŠINOM

#### 3.1 OPIS MAŠINE I PREDVIĐENA UPOTREBA

Ova mašina je namijenjena za korištenje u vrtovima, odnosno u pitanju je prenosivi trimer za travu/obrezivač na bateriju.

Mašina se uglavnom sastoji od motora koji, preko prijenosnog vratila pokreće reznu glavu (glava s reznom niti).

Rezna glava radi na površini koja je približno paralelna s tlom (kad mašinu koristite kao trimer za travu) ili približno pod pravim uglom u odnosu na tlo (kad mašinu koristite kao obrezivač).

Rukovaoc može aktivirati glavne komande, a da pritom uvijek bude na sigurnosnom rastojanju od rezne glave.

#### 3.1.1 Predviđena upotreba

Ova mašina je projektovana i izrađena za:

- sječenje trave i nedrvenaste vegetacije (npr. na rubovima leja, usjeva, zidova, ograda ili malih travnjaka);
- dovršetak sečenja trave koje je izvršeno kosom;
- korišćenje od strane jedne osobe.

#### 3.1.2 Neprimjerena upotreba

Bilo koja druga upotreba koja nije prethodno navedena može biti opasna i nanijeti štetu osobama i/ili predmetima. U neprimjerenu upotrebu spadaju (navodimo samo nekoliko primjera):

- korišćenje mašine za metenje, naginjući glavu s reznom niti. Snaga motora može izbaciti predmete i sitno kamenje do 15 metara ili više, te tako izazvati oštećenja ili telesne povrede;
- dotjerivanje živice ili ostali poslovi gdje se rezna glava ne koristi na razini tla;
- rezanje i usitnjavanje žbunja, grmlja i cvijeća;
- korišćenje mašine za rezanje materijala koje nije biljnog porijekla;
- korišćenje mašine s reznom glavom iznad linije pojasa rukovaoca;
- korišćenje mašine u javnim vrtovima, parkovima, sportskim centrima, na javnim putevima, njivama i šumama;
- korišćenje reznih glava koje nisu navedene u tablici „Tehnički podaci“. Opasnost od ozbiljnih povreda i tjelesnih povreda.
- korišćenje mašine od strane više osoba istovremeno.

**VAŽNO** *Neprimjerena upotreba dovodi do prestanka važenja garancije, a proizvođača oslobađa svake odgovornosti, već će korisnik morati snositi troškove za oštećenja ili povrede nanijete samom sebi ili trećim osobama.*

#### 3.1.3 Tipologija korisnika

Ova mašina je namijenjena da je koriste osobe, odnosno rukovaoci koji nisu profesionalci. Ova mašina je namijenjena za upotrebu iz hobija.

### 3.2 SIGURNOSNE OZNAKE

Na mašini se nalaze razni simboli (Sl. 2). Oni imaju ulogu da podsjetite rukovaoca na ponašanje koje mora imati kako bi koristio mašinu pažljivo i oprezno.

Značenje simbola:



#### PAŽNJA! OPASNOST!

Ukoliko se ova mašina ispravno ne koristi, može biti opasna za rukovaoca i za ostale



**PAŽNJA!** Prije nego što počnete koristiti ovu mašinu, pročitajte priručnik s uputstvima.



Rukovaoc koji upravlja ovom mašinom, kad istu koristi u normalnim uslovima za dnevnu neprekidnu upotrebu, može biti izložen nivou buke koji je jednak ili veći od 85 dB (A). Koristite zaštitu za uši, naočale.



#### OPASNOST OD ODLIJETANJA PREDMETA!

Pazite na moguće odljetanje materijala, koje može izazvati rezna glava, a koji materijal može nanijeti teške povrede osobama ili oštetiti predmete.



#### OPASNOST OD ODLIJETANJA PREDMETA!

Držati na rastojanju od najmanje 15 m osobe ili domaće životinje za vrijeme upotrebe mašine!



Ne izlažite kiši (ili vlazi).

**VAŽNO** Oštećene ili nečitljive naljepnice moraju se zamijeniti. Naručite rezervne naljepnice od ovlaštenog servisnog centra.

### 3.3 IDENTIFIKACIJSKA NALJEPNICA PROIZVODA

Na identifikacijskoj naljepnici proizvoda nalaze se slijedeći podaci (Sl. 1):

1. Nivo zvučne snage
2. Oznaka sukladnosti
3. Godina proizvodnje
4. Tip mašine
5. Serijski broj
6. Naziv i adresa proizvođača
7. Šifra artikla

Upišite identifikacijske podatke o mašini u odgovarajući prostor na naljepnici koja se nalazi na poledini naslovne strane.

**VAŽNO** Navedite podatke s identifikacijske oznake proizvoda prilikom svakog kontakta s ovlaštenim servisnim centrom.

**VAŽNO** Primjer izjave o sukladnosti nalazi se na posljednjim stranama priručnika.

### 3.4 GLAVNI DIJELOVI

Mašina se sastoji od slijedećih glavnih dijelova, koji imaju slijedeće funkcije (Sl.1):

- A. Pogonska jedinica:** pokreće reznu glavu preko prijenosne osovine.
- B. Štap:** spaja zadnji rukohvat s pogonskom jedinicom.
- C. Rezna glava:** služi za rezanje vegetacije.
  - 1. Glava s reznom niti:** rezna glava s najlonskom niti.
- D. Štitnik rezne glave:** sigurnosni štitnik koji sprječava da eventualni predmeti koje je sakupila rezna glava budu odbačeni daleko od mašine.
- E. Prednji rukohvat:** polukružnog oblika, omogućava upravljanje mašinom.
- F. Zadnji rukohvat:** omogućava upravljanje mašine i na njemu se nalaze glavne komande za uključivanje/isključivanje/gas.
- G. Baterija (ako nije isporučena s mašinom, vidi pogl. 15 „dodatna oprema po narudžbini“):** daje električnu energiju alatki; njene karakteristike i pravila upotrebe opisane su u posebnom priručniku.
- H. Punjač baterije (ako nije ispučen s mašinom, vidi pogl. 15 „dodatna oprema po narudžbini“):** uređaj koji se koristi za punjenje baterije. Dostupni su modeli punjača za dvije baterije: **H1** (brzo punjenje baterije); **H2** (standardno punjenje baterije).

## 4. MONTAŽA

**VAŽNO** Sigurnosni propisi kojih se trebate pridržavati opisani su u pogl. 2. Strogo se pridržavajte ovih propisa kako ne bi nastali rizici ili opasnosti.

Za potrebe skladištenja i transporta, neki dijelovi mašine nisu direktno sklopljeni u fabrici, već ih treba namontirati nakon skidanja ambalaže. Prema narednim uputstvima.

**⚠ Skidanje ambalaže i dovršetak montaže trebaju se izvršiti na ravnoj i čvrstoj površini, s dovoljno prostora za pokretanje mašine i pakovanja i uz pomoć odgovarajućeg alata. Nemojte koristiti mašinu prije nego što završite radnje navedene u odjeljku „MONTAŽA“.**

### 4.1 KOMPONENTE ZA MONTAŽU

U pakovanju se nalaze dijelovi za montažu.

#### 4.1.1 Skidanje ambalaže

1. Otvorite pakovanje pažljivo, pazite da ne zagubite dijelove.
2. Pročitajte dokumentaciju koja se nalazi u kutiji, kao i ova uputstva.
3. Izvadite iz kutije sve dijelove koji nisu namontirani.
4. Izvadite mašinu iz kutije.
5. Zbrinite kutiju i ambalažu u skladu s lokalnim zakonskim propisima.

**⚠ Prije vršenja montaže, provjerite da baterija nije postavljena u svoje ležište.**

### 4.2 MONTAŽA ŠTAPA

- Ubacite i gurajte donji dio štapa (Sl. 3.A) u gornji dio (Sl. 3.B) sve dok ne čujete „klik“ što je znak da se on blokirao u položaju. Štap se može ukloniti pritiskom na dugme (Sl. 3.C).

Moguće je podesiti dužinu štapa (par. 6.1.2).

### 4.3 POSTAVLJANJE PREDNJEG RUKOHVATA

- Postavite prednji rukohvat (Sl. 4.A) na nosač (Sl. 4.B), zategnite ga odgovarajućim zavrtnjem (Sl. 4.C) i zaključajte maticu na suprotnoj strani (Sl. 4. D).

### 4.4 MONTAŽA ŠTITNIKA REZNE GLAVE

**⚠ Koristiti zaštitne rukavice.**

**⚠ Sa svakom reznom glavom mora se ukombinirati posebni štitnik, kako je prikazano u tablici Tehnički podaci.**

1. Stavite štitnik (Sl. 5.A) na rupe koje se nalaze u osnovi pogonske jedinice (Sl. 5.B).
2. Fiksirajte štitnik (Sl. 5.A) i do kraja zavrnite vijke (Sl. 5.C).

**NAPOMENA** Na štitniku rezne glave nalazi se sljedeći simbol:

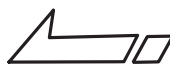

On pokazuje smjer okretanja rezne glave.

### 4.5 MONTAŽA INDIKATORA GRANICE REZANJA

- Umetnite i zakačite dva kraja indikatora granice rezanja (Sl. 6.A) na odnosne rupe na pogonskoj jedinici (Sl. 6.B).

## 5. UPRAVLJAČKE KOMANDE

### 5.1 SIGURNOSNO DUGME (UREĐAJ ZA UKLJUČIVANJE / ISKLJUČIVANJE)



Pritiskom na ovo dugme uključuje se i isključuje električni krug mašine (Sl. 7.C).



Svijetli jedna LED lampica: električni krug mašine je uključen. Mašina je spremna za upotrebu. Svijetle obje LED lampice: mašina radi (sl. 7.D).

LED lampice isključene: Električni krug je potpuno isključen.

**VAŽNO** Za vrijeme kretanja nikada nemojte držati prst na ovom dugmetu da se alatka ne bi slučajno uključila.



Ikona „Upozorenje“ (sl. 7.E) se uključuje u slučaju greške u radu mašine (pogledajte tabelu za rješavanje problema, par. 14).

## 5.2 POLUGA KOMANDE GASA

Omogućava startanje/zaustavljanje mašine i istovremeno uključivanje/isključivanje rezne glave.

Sigurnosna poluga gasa (sl. 7.B) se može koristiti samo ako se istovremeno pritisne sigurnosna poluga gasa (Sl. 7.B).

Za startanje:

- Istovremeno pritisnite polugu komande gasa i sigurnosnu polugu gasa.



**Startanje motora dovodi istovremeno do uključivanja rezne glave.**

Motor se automatski zaustavlja puštanjem poluge komande gasa.

## 5.3 SIGURNOSNA POLUGA GASA

Sigurnosna poluga gasa (Sl. 7.B) omogućava aktiviranje poluge komande gasa (Sl. 7.A).

## 6. UPOTREBA MAŠINE

**VAŽNO** Sigurnosni propisi kojih se trebate pridržavati opisani su u pogl. 2. Strogo se pridržavajte ovih propisa kako ne bi nastali rizici ili opasnosti.

## 6.1 PRIPREMNE RADNJE

Prije nego što počnete raditi neophodno je da izvršite niz kontrola i operacija kako biste se uvjerali da se posao obavlja dobro i u najvećoj sigurnosti:

1. provjerite da baterija nije postavljena u svoje kućište;
2. stavite mašinu u vodoravni položaj; ista mora imati dobar oslonac na terenu;
3. podesite mašinu s ergonomske i radne točke gledišta kako biste je prilagodili visini rukovaoca i tipologije rada (par. 6.1.1 - par. 6.1.4);
4. provjerite bateriju (par. 6.1.5).

### 6.1.1 Podešavanje prednjeg rukohvata

1. Spustite stezaljku (Sl. 9.A);
2. pustite da prednji rukohvat klizi sve dok ne nađete što ergonomičniji položaj za rukovaoca;
3. stegnite stezaljku.

### 6.1.2 Podešavanje dužine poluge

1. Odvijte ručicu (Sl. 10.A) u smjeru označenom strelicom - katanac otvoren;
2. vucite ili gurajte štap (Sl. 10.B) sve dok ne dobijete željenu dužinu;
3. kad završite podešavanje, dobro pritegnite ručicu u smjeru označenom strelicom - katanac zatvoren.

### 6.1.3 Poravnavanje rezne glave

Usmjeravanje rezne glave omogućuje rad prelazeći iz režima trimera za travu u režim obrezivača i obrnuto.

Za rad u režimu obrezivača:

- Pritisnite dugme (Sl. 11.A);
- Okrenite reznju glavu (Sl. 11.B) za 90°, vodite računa da bude blokirana.



**Ove operacije uvijek radite kad su mašina i rezna glava zaustavljeni.**

### 6.1.4 Podesite indikator granice rezanja

- Okrenite unaprijed indikator granice rezanja (Sl. 12 A) kad radite u blizini drveća, ivičnjaka ili ograda, kako ne biste udarili o njih reznom glavom.

### 6.1.5 Kontrola baterije

Svaki put prije upotrebe:

- provjerite stanje napunjenosti baterije prema uputstvima sadržanim u priručniku baterije.

## 6.2 SIGURNOSNE KONTROLE

Izvršite slijedeće sigurnosne kontrole i provjerite poklapaju li se rezultati s navodima u tablicama.

 **Uvijek prije upotrebe izvršite sigurnosne kontrole.**

### 6.2.1 Opća kontrola

Predmet	Rezultat
Rukohvati (Sl. 1.E)	Moraju biti čisti, suhi, ispravno i čvrsto fiksirani na mašinu.
Štitnik rezne glave (Sl. 1.D)	Mora biti ispravno i čvrsto fiksiran na mašinu, ne smije biti istrošen ili oštećen.
Vijci na mašini	Moraju biti dobro pričvršćeni (ne smiju biti olabavljeni)
Rezna glava (Sl. 1.C)	Mora biti čista, ne smije biti oštećena niti istrošena
Baterija (Sl. 1.G)	Njen omotač ne smije biti oštećen, ne smije curiti tečnost iz nje
Prolazi za vazduh za hlađenje (par. 7.3)	Ne smiju biti zapušeni
Mašina	Ne smije postojati nikakav znak oštećenja ili istrošenosti
Poluga komande gasa (Sl. 7.A), sigurnosna poluga gasa (Sl. 7.B)	Moraju se slobodno kretati, ne na silu.
Probna vožnja	Nema nepravilnih vibracija. Nema nepravilnih zvukova

### 6.2.2 Test rada mašine

Radnja	Rezultat
1. Stavite bateriju u njeno kućište (par. 7.2.3); 2. pritisnite sigurnosno dugme (Sl. 7.C)	LED (Sl. 7.D) se mora uključiti (električno kolo je aktivirano).
1. Startajte mašinu (par. 6.3); 2. istovremeno aktivirajte polugu komande gasa (Sl. 7.A) i sigurnosnu polugu gasa (Sl. 7.B); 3. otpustite polugu komande gasa (Sl. 7.A) i sigurnosnu polugu gasa (Sl. 7.B).	1. Rezna glava se ne smije pomjerati. 2. Rezna glava se mora kretati. 3. Poluge se automatski i brzo moraju vratiti u neutralni položaj, a rezna glava se mora zaustaviti.
Otpustite polugu komande gasa (Sl. 7.A).	Poluga komande gasa ostaje blokirana.

 **Ako se bilo koji rezultat ne poklapa s navodima u narednim tablicama, nemojte koristiti mašinu! Predajte mašinu u servisnu službu koja treba izvršiti potrebne kontrole i popravku.**

### 6.3 STARTANJE

1. Uvjerite se da rezna glava ne dodiruje zemlju ili druge predmete;
2. postavite pravilno bateriju u njeno kućište (par. 7.2.3);
3. istovremeno aktivirajte polugu komande gasa (Sl. 7.A) i sigurnosnu polugu gasa (Sl. 7.B).

**NAPOMENA** *Svaki put prilikom startanja, automatski se otpušta nova nit (par. 6.4.2).*

### 6.4 RAD

**NAPOMENA** *Prije nego što prvi put počnete raditi s mašinom, poželjno je da istu prvo upoznate i da upoznate pogodne tehnike rada na način što ćete probati ispravno uhvatite mašinu i izvršite poteze potrebne za rad.*

- Da biste radili s mašinom, postupite kako slijedi:
- uvijek čvrsto držite mašinu obema rukama, a rezna glava mora biti ispod nivoa pojasa.



**NAPOMENA** Za vrijeme rada, baterija je zaštićena od totalnog pražnjenja preko zaštitnog uređaja koji isključuje mašinu i blokira njen rad.

**NAPOMENA** Autonomija baterije (te dakle površina s vegetacijom koja se može odrezati prije punjenja) uslovljena je raznim faktorima opisanim u (par. 7.2.1).

**NAPOMENA** Nakon jednog minuta neaktivnosti, ako je uključena, mašina će se automatski isključiti.

#### 6.4.1 Tehnike rada

**⚠ Koristiti SAMO najlonske niti. Upotreba metalnih niti, plastificiranih metalnih niti i/ili niti koje nisu pogodne za glavu, može nanijeti ozbiljne tjelesne povrede.**

##### a. Rezanje u pokretu (Košenje)

- Uvjerite se da je rezna glava u režimu trimera za travu (par. 6.1.3);
- krećite se normalno, praveći lučne pokrete kao običnom kosom, a da tom prilikom ne naginjete glavu s reznom niti (sl. 13).

Prvo probajte rezati na odgovarajućoj visini na malom prostoru, kako bi visina reza bila ujednačena i tom prilikom držite glavu s reznom niti uvek na istoj udaljenosti od tla.

Za komplikovanije rezanje bilja, može biti korisno nageti glavu s reznom niti za oko 30° ulijevo.

**⚠ Nemojte raditi na ovaj način ukoliko postoji mogućnost da dođe do izbacivanja predmeta koji bi mogli povrijediti osobe, životinje ili nanijeti štetu.**

##### b. Precizno rezanje (Obrezivanje)

Držite mašinu malo nagetu na način da donji dio glave s reznom niti ne dodiruje tlo i da se linija rezanja nađe u željenoj točki; rukovaoc uvijek treba držati reznu glavu podalje od sebe.

##### c. Rezanje u blizini ograda / temelja

- Podesite indikator granice rezanja (ako je predviđen, par. 6.1.4);
- polako približite glavu s reznom niti ogradi, kočicama, stijenama, zidovima itd.; ne trebate naglo približiti reznu glavu (Sl. 12).

Ako nit udari o kakvu prepreku, može pući ili se istrošiti; ako se zamrsi u ogradu, može naglo pući.

U svakom slučaju, rezanje oko staza, temelja, zidova, itd. može dovesti do većeg trošenja niti nego obično.

##### d. Rezanje oko stabala

- Podesite indikator granice rezanja (ako je predviđen, par. 6.1.4);
- krećite se oko stabla s lijeva udesno i polako se približavajte deblima na način da nit ne udari o deblu, a glavu s reznom niti držite malo nagetu naprijed.

Imajte na umu da najlonska nit može presjeći ili oštetiti sitno šiblje te da udarac najlonske niti o stablo rastinja ili drveća s mekom korom može ozbiljno oštetiti biljku.

#### 6.4.2 Automatsko otpuštanje niti

Ova mašina je opremljena glavom koja automatski pušta nit.

Za izlazak nove niti:

1. zaustavite mašinu (par. 6.6);
2. sačekajte dvije sekunde i ponovo startajte mašinu.

Prečnik rezanja je postavljen na 30 cm. Ponovite postupak sve dok nit ne dostigne nož za rezanje (Sl. 8.A) niti koji će eventualno odrezati višak niti.

#### 6.5 SAVJETI ZA UPOTREBU

Za vrijeme upotrebe povremeno treba da uklonite travu koja se obavije oko mašine kako ne bi došlo do pregrijavanja motora (Sl. 1.A) uslijed trave koja se zapetljala ispod štitnika rezne glave (Sl. 1.D).

Postupite na slijedeći način:

- zaustavite mašinu (par. 6.6);
- izvadite bateriju (par. 7.2.2);
- nosite radne rukavice;
- uklonite zapetljanu travu odvijačem vijaka kako bi se motor lakše ohladio.

#### 6.6 ZAUSTAVLJANJE

Za zaustavljanje mašine postupite kako slijedi:

1. otpustite polugu komande gasa (Sl. 7.A);
2. pričekajte da se zaustavi rezna glava.

**⚠ Nakon što zaustavite mašinu, potrebno je nekoliko sekundi prije nego se rezna glava zaustavi.**

**VAŽNO** *Uvijek zaustavite mašinu dok idete od jedne do druge radne površine.*

## 6.7 NAKON UPOTREBE

- Izvadite bateriju iz njenog kućišta i napunite je (par 7.2.2).
- Pričekajte da se motor ohladi, prije nego što mašinu odložite u bilo koju prostoriju.
- Izvršite čišćenje (par. 7.3).
- Uvjerite se da nema labavih ili oštećenih komponenti. Ako je potrebno, zamijenite oštećene dijelove i eventualno pritegnite olabavljene vijke ili pozovite ovlaštenu servisnu službu.

**VAŽNO** *Izvadite uvijek bateriju (par. 7.2.2.) sigurnosni ključ svaki put kad mašinu ne koristite ili je ne nadzirete.*

## 7. REDOVNO ODRŽAVANJE

### 7.1 OPĆE INFORMACIJE

**VAŽNO** *Sigurnosni propisi kojih se trebate pridržavati opisani su u pogl. 2. Strogo se pridržavajte ovih propisa kako ne bi nastali rizici ili opasnosti.*

 **Prije vršenja bilo kojeg zahvata održavanja:**

- **Zaustavite mašinu;**
- **izvadite bateriju iz njenog kućišta i napunite je (par 7.2.2);**
- **pričekajte da se motor ohladi, prije nego što mašinu odložite u bilo koju prostoriju;**
- **nosite odgovarajuću odjeću, zaštitne rukavice ili naočale;**
- **pročitajte odgovarajuća uputstva.**

- Učestalost i tip zahvata ukratko su navedeni u „Tablici zahvata održavanja“ (pogl. 13). Cilj slijedeće tablice je da Vam pomogne da Vašu mašinu održite efikasnom i sigurnom. U njoj su navedene glavne intervencije i periodičnost njihovog izvođenja. Izvršite odgovarajuću radnju nakon određenog vremena.
- Upotreba neoriginalnih rezervnih dijelova i dodatne opreme mogla bi imati negativni učinak na rad i sigurnost mašine. Proizvođač neće snositi odgovornost u slučaju oštećenja ili povreda koje izazovu ovakvi proizvodi.
- Originalne rezervne dijelove možete dobiti od ovlaštenih servisnih centara i prodavača.

**VAŽNO** *Sve operacije održavanja i podešavanja koje nisu opisane u ovom priručniku, mora izvršiti ovlaštenu zastupnik kod kojega ste kupili mašinu ili specijalizirani servis.*

### 7.2 BATERIJA

#### 7.2.1 Autonomija baterije

Autonomija baterije (te dakle površina vegetacije koja se može obraditi prije punjenja) uslovljena je na prvom mjestu:

- a. ambijentalnim faktorima koji stvaraju veću potrebu za energijom:
  - odrezivanjem guste, visoke, vlažne vegetacije;
- b. ponašanjem radnika koji treba izbjeći:
  - često uključivanje i isključivanje mašine za vrijeme rada;
  - korišćenje tehnike rezanja koja nije prikladna poslu koji treba obaviti (par. 6.4.1).

Za što duže trajanje autonomije baterije poželjno je da:

- kosite travu kad je ona suha;
- koristite tehniku koja najviše odgovara poslu koji trebate obaviti (par. 6.4.1).

Ako želite koristiti mašinu za duži rad od onog koji omogućava standardna baterija, možete:

- kupiti još jednu standardnu bateriju da biste odmah zamijenili praznu bateriju i da tako ne trebate prekidati rad;
- kupiti bateriju s većom autonomijom nego što je autonomija standardne baterije (par. 15.1).

#### 7.2.2 Skidanje i punjenje baterije

1. Pritisnite žuto pričvršno dugme koje se nalazi u prostoru za bateriju (Sl. 14.A) i izvadite bateriju (Sl. 14.B);
2. stavite bateriju (Sl. 15.A) u njeno ležište na punjaču baterija (Sl. 15.B);
3. uključite punjač baterije (Sl. 16.B) u utičnicu, čiji napon se mora poklapati s naponom označenim na pločici.
4. napunite bateriju do kraja, prema uputstvima sadržanim u priručniku za bateriju/punjač baterije.

**NAPOMENA** *Baterija ima zaštitu koja spriječava punjenje ukoliko temperatura prostorije ne iznosi između 0 i +45 °C.*

**NAPOMENA** Baterija se može napuniti u svakom trenutku, čak i djelimično, a da pri tom ne postoji rizik da se ošteti.

### 7.2.3 Ponovno postavljanje baterije na mašinu

Nakon što napunite bateriju postupite kako slijedi:

1. Skinite bateriju (Sl. 16.A) s punjača baterije (izbjegavajte dalje punjenje baterije kad je ona već napunjena);
2. isključite punjač baterije (Sl. 17.B) s električne mreže;
3. stavite bateriju (Sl. 17.B) u njeno kućište i gurnite je do kraja sve dok ne čujete klik, što znači da se ona blokirala u svom položaju i da je ostvarila električni kontakt.

### 7.3 ČIŠĆENJE MAŠINE I MOTORA

- Uvijek očistite mašinu nakon upotrebe i to čistom i vlažnom krpom natopljenom neutralnim deterdžentom.
- Otklonite bilo koji trag vlage pomoću meke i suhe krpe. Vlaga može dovesti do rizika od električnog udara.
- Nemojte koristiti agresivne deterdžente ili rastvore da očistite plastične dijelove ili rukohvate.
- Radi smanjenja rizika od požara, očistite mašinu, a naročito motor od ostataka trave, lišća i preterane masnoće.
- Da ne bi došlo do pregrijavanja motora ili baterije, uvijek provjerite da li su usisne rešetke vazduha za hlađenje čiste i da na njima nema otpadaka.
- Nemojte koristiti mlazove vode i nemojte kvasiti motor i električne dijelove.

### 7.4 MATICE I VIJCI ZA FIKSIRANJE

- Matice i vijci moraju biti pričvršćeni kako biste bili sigurni da je mašina uvijek u sigurnim radnim uslovima.
- Redovno provjeravajte jesu li rukohvati dobro pričvršćeni.

## 8. IZVANREDNO ODRŽAVANJE

**Prije vršenja bilo kojeg zahvata održavanja:**

- **zaustavite mašinu;**
- **izvadite bateriju iz njenog kućišta i napunite je (par 7.2.2);**
- **pričekajte da se motor ohladi, prije nego što mašinu odložite u bilo koju prostoriju;**

- **nosite odgovarajuću odjeću, zaštitne rukavice ili naočale;**
- **pročitajte odgovarajuća uputstva.**

 **Upozorenje! Opasnost od povreda zbog opasnih pokretnih dijelova!**

### 8.1 ODRŽAVANJE REZNE GLAVE

Na ovoj mašini predviđena je upotreba reznih glava sa šifrom navedenom u tablici „Tehnički podaci“.

S obzirom na usavršavanje proizvoda, rezne glave navedene u tablici s „Tehničkim podacima“ mogu se zamijeniti tokom vremena s drugim reznim glavama s istim svojstvima međusobne mogućnosti zamjene i sigurnosti rada.

 **Ne dodirujte reznu glavu sve dok ne izvadite bateriju i dok se rezna glava do kraja ne zaustavi.**

#### 8.1.1 Zamjena kotura glave s reznom niti

1. Pritisnite dva bočna jezička (Sl. 18.A) i skinite poklopac (Sl. 18.B);
2. Izvadite kotur (Sl. 18.C);
3. stavite novi kotur (Sl. 19.A), vodeći računa da kraj niti izađe iz rupe na glavi (Sl. 19.B);
4. Ponovo namontirajte poklopac (Sl. 19.C) i umetnite dva bočna jezička (Sl. 19.D) u rupe na glavi s reznom niti (Sl. 19.E).

#### 8.1.2 Zamjena niti na glavi s veznom niti

1. Izvadite kotur (par. 8.1.1);
2. izvadite nit koja je ostala unutar glave;
3. koristite jedino niti prečnika 1,6 mm i odrežite nit dužine 3 m.
4. krajevi niti koji izlaze moraju biti jednake dužine i poravnjati;
5. umetnite jedan kraj niti u rupu unutar kotura (Sl. 20.A) dok ne izađe na suprotnu rupu;
6. namotajte nit u smjeru kazaljke na satu koji je označen strelicama (Sl. 20.B) i pustite da viri za oko 15 cm s kotura;
7. zakačite ga na jedno od dva mjesta za fiksiranje (Sl. 20.C) koje je predviđeno na koturu;
8. vratite kotur i poklopac (pogl. 8.1.1.).

#### 8.2 OŠTRENJE NOŽA ZA REZANJE NITI

1. Uklonite nož za rezanje niti (Sl. 8.A) sa štيتnika rezne glave (Sl. 8.B), tako što ćete odviti vijke (Sl. 8.C);

2. Učvrstite nož za rezanje niti u stezaljku, pa ga naoštrite pomoću ravne turpije vodeći računa da zadržite izvorni ugao rezanja;
3. Namontirajte nož za rezanje niti (Sl. 8.A) na štitnik rezne glave (Sl. 8.B).

## 9. SKLADIŠTENJE

**VAŽNO** *Sigurnosni propisi kojih se trebate pridržavati opisani su u pogl. 2. Strogo se pridržavajte ovih propisa kako ne bi nastali rizici ili opasnosti.*

### 9.1 SKLADIŠTENJE MAŠINE

Kad mašinu trebate uskladištiti postupite kako slijedi:

- Izvadite bateriju iz njenog kućišta i napunite je (par 7.2.2);
- pričekajte da se motor ohladi, prije nego što mašinu odložite u bilo koju prostoriju;
- Izvršite čišćenje (par. 7.3);
- uvjerite se da nema labavih ili oštećenih komponenti. Ako je potrebno, zamijenite sve oštećene dijelove i eventualno pritegnite olabavljene vijke ili pozovite ovlaštenu servisnu službu;
- uskladištite mašinu kako slijedi:
  - na suhom mjestu;
  - zaštićenu od vremenskih neprilika;
  - na mjestu izvan dohvata djece;
  - provjerite jeste li izvadili ključeve ili alat korišten pri održavanju.

### 9.2 SKLADIŠTENJE BATERIJE

Bateriju trebate čuvati u hladu, na svježem mjestu i u prostorijama bez vlage.

**NAPOMENA** *U slučaju da duže vremena nećete koristiti mašinu, napunite bateriju svaka dva mjeseca da produžite njen vijek trajanja.*

## 10. ODRŽAVANJE I TRANSPORT

Svaki put kad je potrebno pomaknuti ili transportirati mašinu postupite kako slijedi:

- zaustavite mašinu (par. 6.6);
- izvadite bateriju iz njenog kućišta i napunite je (par. 7.2.2);
- nosite debele radne rukavice;
- uhvatite mašinu samo za rukohvate i usmjerite reznu glavu u smjeru suprotnom od smjera kretanja.

Kad mašinu prevozite na prijevoznom sredstvu, potrebno je da:

- postavite mašinu tako da ona ne predstavlja opasnost ni za koga.

## 11. ASISTENCIJA I POPRAVKA

Ovaj priručnik pruža sva uputstva potrebna za upravljanje mašinom i za njeno osnovno ispravno održavanje koje može izvršiti i sam korisnik. Sve radove na podešavanju i održavanju koji nisu ovdje opisani mora provesti ovlaštenu zastupnik ili ovlaštenu servisnu centar, jer oni imaju potrebno znanje i opremu, što garantira pravilno provođenje radova i zadržavanje odgovarajućeg stepena sigurnosti i operativnih uvjeta uređaja. Svi radovi izvršeni u neovlaštenim centrima ili od strane nekvalificiranog osoblja potpuno poništavaju garanciju, kao i sve obaveze i odgovornosti proizvođača.

- Samo ovlaštenu servisnu centar mogu obavljati garantirane popravke i servisiranje.
- Ovlaštenu servisnu centar koriste isključivo originalne rezervne dijelove. Originalni rezervni dijelovi i dodatna oprema posebno su razvijeni za ovu mašinu.
- Neoriginalni rezervni dijelovi i dodatna oprema nisu odobreni. Upotreba neoriginalnih rezervnih dijelova i opreme dovodi do prekida garancije.
- Preporučuje se da jednom godišnje pošaljete uređaj u ovlaštenu servisnu centar radi servisiranja, pomoći i pregleda sigurnosnih uređaja.

## 12. POKRIĆE GARANCIJE

Garancija pokriva sve greške materijala i fabričke greške. Korisnik mora pažljivo slijediti sva uputstva koja su dana u priloženoj dokumentaciji.

Garancija ne pokriva oštećenje nastalo:

- uslijed toga što se korisnik nije upoznao s pratećom dokumentacijom mašine;
- uslijed nepažnje;
- uslijed neodgovarajuće ili nedopuštene upotrebe i montaže;
- uslijed upotrebe neoriginalnih rezervnih dijelova;
- uslijed upotrebe neisporučene dodatne opreme ili dodatne opreme koju nije odobrio proizvođač.

Garancija nadalje ne pokriva:

- uobičajeno trošenje potrošnog materijala kao što su rezni elementi, sigurnosni vijci i matice itd; Uobičajeno trošenje.

Kupac je zaštićen državnim lokalnim zakonima. Ova garancija ne ograničava

ni na koji način prava kupca predviđena državnim lokalnim zakonima.

### 13. TABLICA S INTERVENCIJAMA ODRŽAVANJA

Zahvat	Učestalost	Napomene
<b>MAŠINA</b>		
Kontrola svih vijaka	Svaki put prije upotrebe	par. 7.4
Sigurnosne kontrole / Provjera komandi	Svaki put prije upotrebe	par. 6.2
Provjera štitnika rezne glave.	Svaki put prije upotrebe	par. 6.2.1
Kontrola rezne glave	Svaki put prije upotrebe	par. 6.2.1
Provjera stanja napunjenosti baterije	Svaki put prije upotrebe	*
Punjenje baterije	Svaki put na kraju upotrebe	par. 7.2.2 *
Čišćenje mašine i motora	Svaki put na kraju upotrebe	par. 7.3
Provjera eventualnih oštećenja na mašini. Ako je potrebno, pozovite ovlaštenu servisnu službu.	Svaki put na kraju upotrebe	-

\* Pogledajte priručnik za bateriju/punjač baterije.

### 14. PREPOZNAVANJE PROBLEMA

PROBLEM	MOGUĆI UZROK	RJEŠENJE
1. Rezna glava se ne okreće, a mašina ne starta iako su aktivirani poluga komande gasa i sigurnosna poluga gasa	Baterija nije postavljena ili nije ispravno postavljena	Provjerite je li baterija ispravno postavljena (par. 7.2.3)
	Baterija prazna	Provjerite status napunjenosti i napunite bateriju (par. 7.2.2)
	Odvojnivi štap nije do kraja umetnut u svoje ležište ili nije pravilno umetnut	Uvjerite se je li odvojnivi štap namontiran i je li ispravno umetnut (par. 4.2)
	Poluga komande gasa/ sigurnosna poluga u kvaru	Nemojte koristiti mašinu. Odmah zaustavite mašinu, izvadite bateriju i pozovite ovlašćeni servis.
	Mašina je oštećena	Nemojte koristiti mašinu. Odmah zaustavite mašinu, izvadite bateriju i pozovite ovlašćeni servis.
2. Pregrijavanje motora	Trava se zapetljala ispod štitnika rezne glave	Uklonite zapetljalu travu (par. 6.5)
3. Trava se gomila oko sjedišta pogonske jedinice i oko glave s reznom niti	Visoka trava se kosi suviše do zemlje	Kosite visoku travu pokretom odozgo nadalje kako se ona ne bi gomilala.

PROBLEM	MOGUĆI UZROK	RJEŠENJE
4. Nit se ne otpušta kad se koristi automatsko otpuštanje niti	Nit se zaljepila sama za sebe	Podmažite nit silikonskim sprejom
	Na koturu nema dovoljno niti ili je nit potrošena	Zamijenite kotur (pogl. 8.1.1) ili nit (pogl. 8.1.2)
	Nit je istrošena i suviše je kratka	Otpustite nit ručno (pogl. 6.4.2.)
	Nit se zamrsila na koturu ili je pukla unutar glave	Skinite nit s kotura i ponovo je namotajte (pogl. 8.1.2)
5. Rezna glava dolazi u dodir sa stranim tijelima.	-	Zaustavite mašinu, izvadite bateriju i: - provjerite oštećenja; - provjerite ima li vijaka koji su popustili i pritegnite ih; - izvršite zamjenu ili popravke u ovlaštenom specijaliziranom servisu.
6. Čuje se buka i/ili prekomjerne vibracije za vrijeme rada	Dijelovi su se olabavili ili su se oštetili.	Zaustavite mašinu, izvadite bateriju i: - provjerite oštećenja; - provjerite ima li vijaka koji su popustili i pritegnite ih; - izvršite zamjenu ili popravke u ovlaštenom specijaliziranom servisu.
7. Iz mašine izlazi dim za vrijeme rada	Mašina je oštećena	Nemojte koristiti mašinu. Odmah zaustavite mašinu, izvadite bateriju i pozovite ovlašćeni servis.
8. Autonomija baterije slaba	Teške okolnosti u kojima se mašina koristi i veći utrošak struje	Optimizirati upotrebu (par. 7.2.1)
	Baterija nije dovoljna za potrebe rada	Koristiti još jednu bateriju ili bateriju većeg kapaciteta (par. 15.1)
	Smanjenje kapaciteta baterije	Kupite novu bateriju
9. Punjač baterije ne puni bateriju	Baterija nije ispravno postavljena u punjač	Provjeriti da je ona ispravno postavljena (par. 7.2.3)
	Ambijentalne okolnosti nisu odgovarajuće	Obavite punjenje u prostoriji s prikladnom temperaturom (vidite priručnik s uputstvima za bateriju/punjač baterije)
	Kontakti prljavi	Očistiti kontakte
	Punjač baterije se ne napaja strujom	Provjeriti da li je utikač uključen u utičnicu i ima li napona u utičnici
	Punjač baterije u kvaru	Zamijeniti punjač originalnim punjačem
	-	Ako problem potraje, pogledajte priručnik za bateriju / punjač baterije
10. LED indikator (Sl. 7.E) ostaje stalno UKLJUČEN	Samostalna provjera nije uspjela	Nemojte koristiti mašinu. Odmah zaustavite mašinu, izvadite bateriju i pozovite ovlašćeni servis.
11. LED indikator (Sl. 7.E) ostaje UKLJUČEN trepereći	Komunikacijska greška baterije	Nemojte koristiti mašinu. Odmah zaustavite mašinu, izvadite bateriju i pozovite ovlašćeni servis.
	Rotor blokiran	Nemojte koristiti mašinu. Odmah zaustavite mašinu, izvadite bateriju i pozovite ovlašćeni servis.
	Strujno preopterećenje	Optimizirajte upotrebu mašine.
Ako se problem nastavi i nakon obavljanja svih gore navedenih radova, obratite se svom prodavaču.		

## **15. DODATNA OPREMA NA ZAHTJEV**

### **15.1 BATERIJE**

Raspoložive su baterije različitog kapaciteta tako da je moguće zadovoljiti posebne radne potrebe (Sl. 21). Spisak službeno odobrenih baterija za ovu mašinu nalazi se u tablici „Tehnički podaci“.

### **15.2 PUNJAČ BATERIJE**

Uređaj koji se koristi za punjenje baterije: brzo (Sl. 22.A), standardno (Sl. 22.B).



## OBSAH

1. VŠEOBECNÉ INFORMACE .....	1
2. BEZPEČNOSTNÍ POKYNY .....	2
3. SEZNÁMENÍ SE STROJEM .....	7
3.1 Popis stroje a určené použití.....	7
3.2 Výstražné symboly .....	7
3.3 Identifikační štítek výrobku .....	8
3.4 Hlavní součásti .....	8
4. MONTÁŽ .....	8
4.1 Komponenty pro montáž .....	9
4.2 Montáž tyčky .....	9
4.3 Montáž PŘEDNÍ rukojeti.....	9
4.4 Montáž ochranného krytu sekacího zařízení ..	9
4.5 Montáž indikátoru vymezení sekání .....	9
5. OVLÁDACÍ PRVKY .....	9
5.1 Bezpečnostní tlačítko (zapínací / vypínací prvek) .....	9
5.2 Páka ovládání plynu .....	10
5.3 Pojistná páka plynu .....	10
6. POUŽITÍ STROJE .....	10
6.1 Přípravné úkony.....	10
6.2 Bezpečnostní kontroly .....	10
6.3 Uvedení do činnosti.....	11
6.4 Pracovní činnost.....	11
6.5 Rady pro použití .....	12
6.6 Zastavení.....	12
6.7 Po použití .....	12
7. BĚŽNÁ ÚDRŽBA .....	12
7.1 Všeobecné informace .....	12
7.2 Akumulátor .....	13
7.3 Čištění stroje a motoru .....	14
7.4 Upevňovací matice a šrouby .....	14
8. MIMOŘÁDNÁ ÚDRŽBA.....	14
8.1 Údržba sekacího zařízení .....	14
8.2 Nabroušení nože pro řezání struny.....	14
9. SKLADOVÁNÍ.....	15
9.1 Uložení stroje .....	15
9.2 Uložení akumulátoru .....	15
10. MANIPULACE A PŘEPRAVA.....	15
11. SERVISNÍ SLUŽBA A OPRAVY .....	15
12. ZÁRUČNÍ PODMÍNKY .....	15
13. TABULKA ÚDRŽBY .....	16
14. IDENTIFIKACE ZÁVAD.....	16
15. VOLITELNÉ PŘÍSLUŠENSTVÍ.....	17
15.1 Akumulátory .....	17
15.2 Nabíječka akumulátorů.....	17

## 1. VŠEOBECNÉ INFORMACE

### 1.1 JAK ČÍST NÁVOD

V textu návodu se nacházejí některé odstavce, které mají zvláštní význam vzhledem k bezpečnosti nebo funkčnosti; stupeň důležitosti je označen symboly, jejichž význam je následující:

#### **POZNÁMKA** nebo **DŮLEŽITÁ**

*INFORMACE* upřesňuje nebo blíže vysvětluje některé předem uvedené informace s cílem vyhnout se poškození stroje a způsobení škod.

Symbol  poukazuje na nebezpečí. Nedodržení uvedeného varování má za následek možné ublížení na zdraví obsluhy nebo třetích osob a/nebo škody na majetku.

.....

- Zvýrazněné odstavce s rámečkem
- tvořeným šedými tečkovanými čarami
- označují charakteristiky volitelného
- příslušenství, které není součástí všech
- modelů dokumentovaných v tomto návodu.
- Zkontrolujte, zda je konkrétní charakteristika
- součástí požadovaného modelu.

.....

Všechny výrazy „přední“, „zadní“, „pravý“ a „levý“ se vztahují na pozici sedící obsluhy.

### 1.2 ODKAZY

#### 1.2.1 Obrázky

Obrázky v tomto návodu jsou očíslovány 1, 2, 3 apod. Součásti uvedené na obrázcích jsou označeny písmeny A, B, C atd. Odkaz na součást C na obrázku 2 je uveden formou nápisu: „Viz obr. 2.C“ nebo jednoduše „(obr. 2.C)“. Uvedené obrázky jsou pouze orientační. Skutečné díly se mohou lišit od zobrazených.

#### 1.2.2 Názvy

Návod je rozdělen do kapitol a odstavců. Název odstavce „2.1 Instruktaž“ je pod názvem „2. Bezpečnostní pokyny“. Odkazy na názvy a odstavce jsou uvedeny prostřednictvím zkratký kap. nebo odst. a příslušného čísla. Příklad: „kap. 2“ nebo „odst. 2.1“.



## 2. BEZPEČNOSTNÍ POKYNY

### 2.1 INSTRUKTÁŽ

**⚠ Seznamte se s ovládacími prvky stroje a s jeho vhodným použitím. Naučte se rychle zastavit stroj. Neuposlechnutí upozornění a pokynů může způsobit požár a/nebo vážná ublížení na zdraví.**

- Nikdy nedovolte, aby byl stroj používán dětmi nebo osobami s omezenými fyzickými, sensorickými nebo duševními schopnostmi nebo osobami bez zkušeností a znalostí, které nejsou dokonale seznámeny s pokyny. Zákony v jednotlivých zemích upřesňují minimální předepsaný věk pro uživatele.
- Stroj nesmíte nikdy používat, jste-li unaveni, pokud je vám nevolno nebo v případě, že jste užili léky, drogy, alkohol nebo jiné látky snižující vaše reflexní schopnosti a pozornost.
- Pamatujte, že obsluha nebo uživatel nese odpovědnost za nehody a nepředvídané události způsobené jiným osobám nebo jejich majetku. Zhodnocení možných rizik při práci na zvoleném terénu patří do odpovědnosti uživatele, který je také odpovědný za přijetí všech dostupných opatření k zajištění vlastní bezpečnosti a také bezpečnosti jiných osob, zvláště na svazích, nepravidelném, kluzkém a nestabilním terénu.
- V případě, že chcete postoupit nebo půjčit stroj jiným osobám, ujistěte se, že se uživatel seznámí s pokyny pro použití uvedenými v tomto návodu.

## 2.2 PŘÍPRAVNÉ ÚKONY

### Osobní ochranné prostředky (OOP)

- Používejte přilnavý ochranný oděv vybavený ochranou proti pořezání, antivibrační rukavice, ochrannou přilbu, ochranné brýle, protiprašný respirátor, chrániče sluchu a ochrannou obuv s protiskluzovou podrážkou.
- Použití chráničů sluchu může snížit schopnost zaslechnout případná varování (křik nebo alarm). Věnujte maximální pozornost dění v pracovním prostoru.
- Nemějte na sobě šály, pláště, náhrdelníky, náramky, oděv s volnými částmi nebo oděv se šňůrkami nebo kravatou i jakékoliv visící nebo volné doplňky všeobecně, protože by se mohly zachytit do stroje nebo do předmětů a materiálů, které se nacházejí na pracovišti.
- Dlouhé vlasy vhodným způsobem sepněte.

### Pracovní prostor / Stroj

- Důkladně prohlédněte celý pracovní prostor a odstraňte z něj vše, co by mohlo být vymrštěno strojem nebo co by mohlo poškodit sekací zařízení/otáčející se součásti (kameny, větve, železné dráty, kosti atd.).

## 2.3 BĚHEM POUŽITÍ

### Pracovní prostor

- Nepoužívejte stroj v prostředí s rizikem výbuchu, za přítomnosti hořlavých kapalin, plynů nebo prachu. Elektrické nářadí způsobuje

- vznik jisker, které mohou zapálit prach nebo výpary.
- Pracujte pouze při denním světle nebo při dobrém umělém osvětlení.
  - Vzdalte osoby, děti a zvířata z pracovního prostoru. Je třeba, aby byly děti pod dohledem dospělé osoby.
  - Zkontrolujte, zda se jiné osoby nacházejí ve vzdálenosti nejméně 15 metrů od pracovního dosahu stroje nebo nejméně 30 metrů v případě náročnějšího sečení.
  - Nepracujte, když je tráva mokrá, za deště a při riziku bouře, zejména když je pravděpodobný výskyt blesků.
  - Nevystavujte stroj dešti, ani jej nenechávejte ve vlhkém prostředí. Voda, která pronikne do nástroje, zvyšuje riziko zásahu elektrickým proudem.
  - V rámci možností se vyhněte práci na mokrému nebo kluzkém povrchu a práci na nerovném nebo příliš strmém terénu, který nezaručuje stabilitu obsluhy během pracovní činnosti.
  - Věnujte mimořádnou pozornost nepravidelностям terénu (hrboly, příkopy), svahům, skrytým nebezpečím a přítomnosti případných překážek, které by mohly omezovat viditelnost.
  - Věnujte velkou pozornost blízkosti srázů, příkopů nebo mezí.
  - Na svahu pracujte v příčném směru, a nikdy ne směrem nahoru/dolů. Věnujte velkou pozornost změnám směru a vždy se ujistěte, že máte k dispozici opěrný bod a zdržujte se za sekacím zařízením.
  - Při použití stroje blízko silnice dávejte pozor na provoz.

## Chování

- Během práce musí být stroj neustále držen pevně oběma rukama, přičemž pohonná jednotka se musí nacházet na pravé straně těla a řezací jednotka pod úrovní opasku. Nenatahujte příliš končetiny.
- Zabraňte styku těla s ukostřenými nebo uzemněnými povrchy, jako jsou trubky, radiátory, sporáky, chladničky. Riziko zásahu elektrickým proudem se zvyšuje při ukostřeném nebo uzemněném těle.
- Zaujměte pevný a stabilní postoj a buďte ostražití.
- Nikdy neběhejte, ale kráčejte.
- Pokaždé udržujte ruce a nohy v bezpečné vzdálenosti od řezacího zařízení a při uvádění stroje do činnosti i během jeho použití.
- Upozornění: sekací zařízení se nadále otáčí po dobu několika sekund i po jeho vyřazení nebo po vypnutí motoru.
- Dávejte pozor na možné vymrštění materiálu, způsobené sekacím zařízením.
- Dávejte pozor, aby nedošlo k prudkému nárazu sekacího zařízení do cizích těles/ překážek. Když sekací zařízení narazí na překážku/předmět, může dojít k zpětnému rázu (kick back). Tento styk může způsobit velmi rychle trhnutí v opačném směru a tlačit sekací zařízení směrem nahoru a směrem k operátorovi. Zpětný ráz může způsobit ztrátu kontroly nad strojem s možnými velmi vážnými následky. Aby se zabránilo zpětnému rázu, přijměte náležitá, níže uvedená opatření:

- Držte stroj pevně oběma rukama a uveďte tělo i ramena do polohy, která vám umožní odolat síle zpětného rázu.
- Nenatahujte ramena příliš nahoru a nesekejte nad úroveň výšky pásu.
- Používejte výhradně žací zařízení uvedená výrobcem.
- Dodržujte pokyny výrobce, které se týkají ostření a údržby sekacího zařízení.
- Věnujte pozornost zabránění ublížení na zdraví jakýmkoli zařízením pro odřezání potřebné délky struny.

 V případě poruchy nebo nehody během pracovní činnosti okamžitě zastavte motor a přesuňte stroj, aby nedošlo k dalším škodám; v případě nehod s ublížením na zdraví třetím osobám okamžitě uveďte do praxe postupy první pomoci nevhodnější pro danou situaci a obraťte se na zdravotní středisko ohledně potřebného ošetření. Odstraňte jakoukoli případnou suť, která by mohla způsobit škody a ublížení na zdraví osob nebo zvířat ponechaných bez dozoru.

 Dlouhodobé vystavení vibracím může způsobit zranění nebo neurovaskulární poruchy (známé také jako „Raynaudův fenomén“ nebo „bílá ruka“), a to zejména u lidí s potížemi krevního oběhu. Příznaky se mohou týkat rukou, zápěstí a prstů a mohou se projevit ztrátou citlivosti, strnulostí, svěděním, bolestí, ztrátou barvy nebo strukturálními změnami pokožky. Tyto příznaky mohou být ještě výraznější při

nízkých teplotách prostředí a/ nebo při nadměrném úchopu na rukojetích. Při výskytu příznaků je třeba snížit dobu používání stroje a obrátit se na lékaře.

### Omezení použití

- Stroj nesmí používat osoby, které nejsou schopné udržet jej pevně oběma rukama a/ nebo zůstat během jeho používání na nohách ve stabilní rovnovážné poloze.
- Nikdy neprovádějte montáž kovových prvků sečení. **U tohoto stroje je zakázáno použití kovových nebo pevných nožů jakéhokoli druhu.**
- Nikdy nepoužívejte stroj s poškozenými, chybějícími nebo nesprávně nasazenými ochrannými kryty.
- Nepoužívejte stroj, když příslušenství/nástroje není/ nejsou nainstalováno/ nainstalovány v určených místech.
- Nevypínejte, nevyražujte a nedemontujte přítomné bezpečnostní prvky/ mikrospínače ani je nevyražujte z činnosti.
- Nepoužívejte elektrické nářadí, pokud jej vypínač není schopen uvést řádně do činnosti nebo zastavit. Elektrické nářadí, které nemůže být uvedeno do činnosti vypínačem, je nebezpečné a musí být opraveno.
- Nevystavujte stroj nadměrné námaze a nepoužívejte stroj s nižším výkonem pro realizaci náročných prací; použití vhodného stroje snižuje rizika a zlepšuje kvalitu práce.

## 2.4 ÚDRŽBA A SKLADOVÁNÍ

Provádění pravidelné údržby a správného skladování zajišťuje zachování bezpečnosti stroje a úrovně jeho výkonnosti.

### Údržba

- Nikdy nepoužívejte stroj, který má opotřebované nebo poškozené součásti. Vadné nebo opotřebované součásti musí být nahrazeny a nikdy nesmí být opravovány.
- Během úkonů seřizování stroje věnujte pozornost tomu, abyste zabránili uvíznutí prstů mezi pohybujícím se sekacím zařízením a pevnými součástmi stroje.

 Úrovně hluku a vibrací, uvedené v tomto návodu, představují maximální hodnoty použití stroje. Použití nevyváženého sekacího prvku, příliš vysoká rychlost pohybu a chybějící údržba výrazně ovlivňují akustické emise a vibrace. Proto je třeba přijmout preventivní opatření pro odstranění možných škod způsobených vysokým hlukem a namáháním v důsledku vibrací; zajistěte údržbu stroje, používejte chrániče sluchu a během pracovní činnosti dělejte přestávky.

### Skladování

- Za účelem omezení rizika požáru nenechávejte nádoby s odpadovými materiály uvnitř místnosti.

## 2.5 ZBYTKOVÁ RIZIKA

Navzdory dodržení všech bezpečnostních požadavků mohou přetrvávat další rizika:

- nebezpečí poranění prstů a rukou, zachycených do otáčející se struny;
- nebezpečí poranění nohou při zásahu struny;
- vymrštění kamenů ze země.

## 2.6 AKUMULÁTOR / NAPÁJENÍ AKUMULÁTORU

### DŮLEŽITÁ INFORMACE

*Níže uvedené bezpečnostní pokyny doplňují bezpečnostní pokyny uvedené ve specifickém návodu přiloženém k akumulátoru a k nabíječce akumulátorů.*

- Pro nabití akumulátoru používejte výhradně nabíječky akumulátorů doporučené výrobcem. Nevhodná nabíječka akumulátorů může způsobit úraz elektrickým proudem, přehřátí nebo únik korozivní kapaliny akumulátoru.
- Používejte pouze specifické akumulátory určené pro vaše nářadí. Použití jiných akumulátorů může způsobit zranění a riziko požáru.
- Před vložením akumulátoru se ujistěte, že je zařízení vypnuto. Montáž akumulátoru do zapnutého elektrického zařízení může způsobit požár.
- Nepoužívaný akumulátor skladujte v dostatečné vzdálenosti od kancelářských sponek, mincí, klíčů, hřebíků, šroubů nebo jiných malých kovových předmětů, které by mohly způsobit zkrat

kontaktů. Zkrat mezi kontakty akumulátoru může způsobit hoření nebo požár.

- Nabíječku akumulátorů nepoužívejte na místech s výpary, zápalnými látkami nebo na snadno zápalných površích, jako je papír, textilie apod. Během nabíjení dochází k ohřevu nabíječky akumulátorů, a proto by mohlo dojít ke vzniku požáru.
- Během přepravy akumulátorů zamezte vzájemnému propojení kontaktů a dále pro přepravu nepoužívejte kovové nádoby.

## 2.7 OCHRANA ŽIVOTNÍHO PROSTŘEDÍ

Ochrana životního prostředí musí představovat významný a prioritní aspekt použití stroje ve prospěch občanského spolužití a prostředí, v němž žijeme.

- Vyvarujte se toho, abyste byli rušivým prvkem ve vztahu s vašimi sousedy. Používejte stroj výhradně v rozumné době (ne časně ráno nebo pozdě večer, abyste nerušili jiné osoby).
- Pečlivě dodržujte místní předpisy pro likvidaci obalových materiálů, poškozených dílů nebo jakýchkoli předmětů s výrazným dopadem na životní prostředí; Tento odpad by neměl být vyhazován do koše, ale je nutné jej oddělit a odevzdat do příslušných sběrných středisek, která zajistí recyklaci materiálů.

- Důsledně dodržujte místní předpisy, týkající se likvidace zbytkového materiálu.
- Při vyrazení stroje z provozu jej nenechávejte volně v přírodě, ale obraťte se na sběrné středisko v souladu s platnými místními předpisy.



Nevyhazujte elektrická zařízení do domovního odpadu. Podle evropské směrnice 2012/19/EU o odpadu tvořeném elektrickými a elektronickými zařízeními a její aplikace v podobě národních norem musí být elektrická zařízení po skončení své životnosti odevzdána do sběru odděleně za účelem jejich ekologické recyklace. Když se elektrická zařízení likvidují na smetišti nebo volně v přírodě, škodlivé látky mohou proniknout do podzemních vod a dostat se do potravinového řetězce a poškodit vaše zdraví a narušit váš životní styl. Pro získání podrobnějších informací o likvidaci tohoto výrobku se obraťte na kompetentní organizaci, zabývající se ekologickou likvidací domovního odpadu, nebo na vašeho Prodejce.



Po skončení životnosti akumulátorů proveďte jejich likvidaci a věnujte přitom pozornost našemu životnímu prostředí. Akumulátor obsahuje materiál, který je nebezpečný pro vás i pro životní prostředí. Je třeba jej odepnout a zlikvidovat samostatně ve sběrném středisku, které likviduje také akumulátory s ionty lithia.



Separovaný sběr použitých výrobků a obalů umožňuje recyklaci materiálů a jejich opětovné použití. Opětovné použití recyklovaných materiálů pomáhá předcházet znečištění životního prostředí a snižuje poptávku po prvotních surovinách.

### 3. SEZNÁMENÍ SE STROJEM

#### 3.1 POPIS STROJE A URČENÉ POUŽITÍ

Tento stroj je zařízením pro práce na zahradě, konkrétně se jedná o vyžinač / ořezávač okrajů trávníku, napájený z akumulátoru.

K hlavním součástem stroje patří motor, který prostřednictvím převodového hřídele uvádí do činnosti sekací zařízení (strunová hlava).

Sekací zařízení pracuje na ploše přibližně rovnoběžné s terénem (v případě použití jako vyžinač) nebo přibližně kolmo na terén (v případě použití jako ořezávač okrajů trávníku).

Obsluha může ovládat hlavní ovládací prvky tak, že se bude neustále zdržovat v bezpečné vzdálenosti od řezacího zařízení.

##### 3.1.1 Určené použití

Tento stroj byl navržen a vyroben pro:

- sečení trávy a nedřevnatého porostu (např. na okrajích záhonů, plantáží, stěn, plotů nebo zelených prostor omezené plochy);
- dokončování sekání provedeního sekačkou;
- použití jediným operátorem.

##### 3.1.2 Nevhodné použití

Jakékoli jiné použití, které se liší od výše uvedených použití, může být nebezpečné a může způsobit ublížení na zdraví osob a/ nebo škody na majetku. Do nevhodného použití patří (například, ale nejen):

- nepoužívejte stroj k zametání po naklonění strunové hlavy. Výkon motoru může způsobit vymrštění předmětů a malých kamenů až do vzdálenosti 15 metrů a více, čímž může způsobit škody a ublížení na zdraví osob;
- úprava živých plotů nebo provádění jiných prací, při kterých sekací zařízení není používáno na úrovni terénu;
- sekání křovin, keřů a květin a jejich posekání nadobno;
- použití stroje pro sekání materiálů nerostlinného původu;
- použití stroje se sekacím zařízením nad úroveň opasku obsluhy;
- použití stroje ve veřejných zahradách, parcích, sportovních střediscích, na vozovkách, polích a v lesích;
- použití jiných řezacích zařízení, než jsou ta, která jsou uvedena v tabulce „Technické parametry“. Nebezpečí vážného zranění a ublížení na zdraví.
- používání stroje více než jednou osobou.

**DŮLEŽITÁ** *Nevhodné použití stroje bude mít za následek propadnutí záruky a odmítnutí jakékoli odpovědnosti ze strany výrobce, přičemž všechny náklady vyplývající ze škod nebo ublížení na zdraví samotného uživatele nebo třetích osob ponese uživatel.*

##### 3.1.3 Druhy uživatelů

Tento stroj je určen k použití ze strany spotřebitelů, tedy neprofesionální obsluhy. Je určen pro použití domácími kutily.

### 3.2 VÝSTRAŽNÉ SYMBOLY

Na stroji jsou uvedeny různé symboly (obr. 2). Jejich funkcí je připomenout obsluhu chování, které je třeba dodržovat, aby jej používala s potřebnou pozorností a opatrností.

Význam jednotlivých symbolů:



### UPOZORNĚNÍ! NEBEZPEČÍ!

Tento stroj se v případě nesprávného použití může stát nebezpečným pro uživatele i pro jiné osoby.



**UPOZORNĚNÍ!** Před použitím tohoto stroje si přečtěte návod k použití.



Pracovník pověřený obsluhou tohoto stroje může být při každodenním opakovaném používání v běžných podmínkách vystaven hladině hluku rovnající se nebo převyšující 85 dB(A). Používejte chrániče sluchu a ochranné brýle.



### NEBEZPEČÍ VYMRŠTĚNÍ!

Věnujte pozornost možnému vyvrstvení materiálu způsobenému řezacím zařízením, které může způsobit vážná ublížení na zdraví osob nebo škody na majetku.



### NEBEZPEČÍ VYMRŠTĚNÍ!

Při používání stroje udržujte osoby nebo domácí zvířata ve vzdálenosti nejméně 15 m.



Nevystavujte nikdy dešti (ani vlhkosti).

**DŮLEŽITÁ** Poškozené výstražné štítky nebo výstražné štítky, které již nejsou čitelné, je třeba vyměnit. Požádejte o nové štítky ve vašem autorizovaném servisním středisku.

## 3.3 IDENTIFIKAČNÍ ŠTÍTEK VÝROBKU

Na identifikačním štítku výrobku jsou uvedeny následující údaje (obr. 1):

1. Úroveň akustického výkonu
2. Označení shody
3. Rok výroby
4. Typ stroje
5. Výrobní číslo
6. Název a adresa Výrobce

## 7. Kód výrobku

Identifikační údaje stroje přepište do příslušných polí na štítku uvedeném na zadní straně obalu.

**DŮLEŽITÁ INF.** Identifikační údaje uvedené na identifikačním štítku výrobku uvádějte *pokaždé, když se obrátíte na autorizovanou dílnu.*

**DŮLEŽITÁ INF.** Příklad prohlášení o shodě se nachází na posledních stranách návodu.

## 3.4 HLAVNÍ SOUČÁSTI

Stroj je složen z několika základních částí, které plní následující funkce (obr. 1):

- A. Pohonná jednotka:** dodává pohyb sekacímu zařízení prostřednictvím převodového hřídele.
- B. Tyčka:** spojuje zadní rukojeť s pohonnou jednotkou.
- C. Sekací zařízení:** jedná se o prvek určený ke stříhání vegetace.
  - 1. Strunová hlava:** jedná se o sekací zařízení s nylonovou strunou.
- D. Ochranný kryt sekacího zařízení:** jedná se o bezpečnostní ochranný kryt, který zabraňuje vyvrstvení cizích předmětů, které byly případně zachyceny sekacím zařízením, daleko za stroj.
- E. Přední rukojeť:** má půlkruhový tvar a umožňuje ovládání stroje.
- F. Zadní rukojeť:** umožňuje ovládání stroje a nacházejí se na ní hlavní ovládací prvky zapínání/vypínání/zrychlení.
- G. Akumulátor (není-li dodán spolu se strojem, přečtěte si kap. 15 „volitelné příslušenství“):** zařízení, které dodává elektrický proud nástroji; jeho parametry a pokyny k použití jsou popsány ve specifickém návodu.
- H. Nabíječka akumulátoru (není-li dodána spolu se strojem, přečtěte si kap. 15 „volitelné příslušenství“):** zařízení, které se používá pro nabíjení akumulátoru. K dispozici jsou dva modely nabíječky: **H1** (rychlá nabíječka); **H2** (standardní nabíječka).

## 4. MONTÁŽ

**DŮLEŽITÁ** Bezpečnostní pokyny, které je třeba během používání stroje dodržovat, jsou popsány v kap. 2. Důsledně dodržujte uvedené pokyny, abyste se vyhnuli vážným rizikům a nebezpečím.

Z přepravních a skladovacích důvodů není stroj kompletně sestaven přímo ve výrobním závodě. Pro jeho uvedení do provozu je

třeba provést rozbalení jednotlivých částí a jejich montáž dle následujících pokynů.

**⚠ Rozbalení a dokončení montáže musí být provedeno na rovné a pevné ploše s dostatečným prostorem pro manipulaci se strojem a s obaly a za použití vhodného nářadí. Nepoužívejte stroj dříve, než provedete pokyny oddílu „MONTÁŽ“.**

## 4.1 KOMPONENTY PRO MONTÁŽ

V obalu se nacházejí komponenty pro montáž.

### 4.1.1 Rozbalení

1. Opatrně otevřete obal a dávejte pozor, abyste nepoztráceli součásti.
2. Přečtěte si dokumentaci, která se nachází v krabici, včetně tohoto návodu.
3. Vyjměte z krabice všechny nenamontované součásti.
4. Vyjměte stroj z krabice.
5. Krabici a obaly zlikvidujte v souladu s místní legislativou.

**⚠ Před provedením montáže zkontrolujte, zda akumulátor není vložen do svého uložení.**

## 4.2 MONTÁŽ TYČKY

- Vložte a zatlačte spodní část tyčky (obr. 3.A) do horní části (obr. 3.A), dokud neucítíte cvaknutí, které ji zablokuje v dané poloze. Tyč lze demontovat stisknutím tlačítka (obr. 3.C).

Délku tyčky nelze seřizovat (odst. 6.1.2).

## 4.3 MONTÁŽ PŘEDNÍ RUKOJETI

- Nasad'te přední rukojeť (obr. 4.A) do držáku (obr. 4.B), přišroubujte ji příslušným šroubem (obr. 4.C) a utáhněte matici na opačné straně (obr. 4.D).

## 4.4 MONTÁŽ OCHRANNÉHO KRYTU SEKACÍHO ZAŘÍZENÍ

**⚠ Nasad'te si ochranné rukavice.**

**⚠ Každému sekacímu zařízení musí být přiřazen specifický ochranný kryt**

**v souladu s informacemi uvedenými v tabulce Technické parametry.**

1. Umístěte ochranný kryt (obr. 5.A) v místě otvorů, které se nacházejí na spodní straně pohonné jednotky (obr. 5.B).
2. Upevněte ochranný kryt (obr. 5.A) utažením šroubů (obr. 5.C) na doraz.

**POZNÁMKA** Na ochranném krytu sekacího zařízení se nachází níže uvedený symbol:



Označuje směr otáčení sekacího zařízení.

## 4.5 MONTÁŽ INDIKÁTORU VYMEZENÍ SEKÁNÍ

- Vložte a uchyťte obě koncové části indikátoru vymezení sečení (obr. 6.A) do příslušných otvorů, které se nacházejí v pohonné jednotce (obr. 6.B).

## 5. OVLÁDACÍ PRVKY

### 5.1 BEZPEČNOSTNÍ TLAČÍTKO (ZAPÍNAČÍ / VYPÍNAČÍ PRVEK)



Stisknutím tohoto tlačítka se zapíná a vypíná elektrický obvod stroje (obr. 7.C).



Svíí jedna LED kontrolka: elektrický obvod stroje je zapnutý. Stroj je připraven k použití. Svíí obě LED kontrolky: stroj je v činnosti (obr. 7.D).

Vypnuté LED kontrolky: elektrický obvod stroje je vypnutý.

**DŮLEŽITÁ** Během přesunů nikdy nedržte prst na tlačítku, aby nedošlo k náhodnému spuštění.



Ikona „Upozornění“ (obr. 7.E) se rozsvítí v případě závady stroje (viz tabulku identifikace problémů, odst. 14).



## 5.2 PÁKA OVLÁDÁNÍ PLYNU

Umožňuje spuštění/zastavení stroje a současně zařazuje/vyřazuje sekací zařízení.

Páku ovládání akcelérátoru (obr. 7.A) lze aktivovat pouze v případě, kdy je současně stisknutá i bezpečnostní páka akcelérátoru (obr. 7.B).

Pro uvedení do chodu:

- Stiskněte současně páku ovládání plynu a pojistnou páku plynu.

**⚠ Uvedení motoru do chodu způsobí současně zahájení otáčení sekacího zařízení.**

K zastavení stroje dojde automaticky, po uvolnění páky ovládání plynu.

## 5.3 POJISTNÁ PÁKA PLYNU

Pojistná páka akcelérátoru (obr. 7.B) umožňuje použití páky ovládání akcelérátoru (obr. 7.A).

## 6. POUŽITÍ STROJE

**DŮLEŽITÁ** *Bezpečnostní pokyny, které je třeba během používání stroje dodržovat, jsou popsány v kap. 2. Důsledně dodržujte uvedené pokyny, abyste se vyhnuli vážným rizikům a nebezpečím.*

### 6.1 PŘÍPRAVNÉ ÚKONY

Před zahájením pracovní činnosti je nezbytné provést některé kontrolní a jiné úkony pro zajištění maximální účinnosti a bezpečnosti práce:

1. Ujistěte se, že akumulátor není vložen do svého uložení;
2. uveďte stroj do vodorovné polohy tak, aby byl dobře opřený o terén;
3. seřídte stroj z ergonomického a funkčního hlediska tak, abyste jej přizpůsobili postavě uživatele a druhu pracovní činnosti (odst. 6.1.1 – odst. 6.1.4);
4. zkontrolujte akumulátor (odst. 6.1.5).

#### 6.1.1 Nastavení přední rukojeti

1. Povolte svorku (obr. 9.A);
2. posunujte přední rukojeť, dokud nenajdete polohu, která umožňuje co nejlepší ergonomii pro obsluhu;
3. utáhněte svorku.

#### 6.1.2 Regulace délky tyče

1. Povolte šroub s plastovou hlavou (obr. 10.A) ve směru vyznačeném šipkou - otevřený visací zámek;
2. potáhněte nebo zatlačte tyčku (obr. 10.B) až do dosažení požadované délky;
3. po provedení nastavení řádně utáhněte rukojeť ve směru vyznačeném šipkou - zavřený visací zámek.

#### 6.1.3 Nasměrování sekacího zařízení

Nasměrování žacího zařízení umožňuje pracovat přechodem z režimu vyžínáče do režimu ořezávače okrajů trávníku a opačně.

Pro práci v režimu ořezávače okrajů trávníku:

- stiskněte tlačítko (obr. 11.A);
- otočte řezací zařízení (obr. 11.B) o 90° a ujistěte se, že zůstane zajištěno v dané poloze.

**⚠ Uvedený úkon provádějte vždy při zastaveném stroji se zastaveným sekacím zařízením.**

#### 6.1.4 Seřízení indikátoru vymezení řezu

- Otočte dopředu indikátor vymezení sekání (obr. 12.A) v blízkosti stromů, obrubníků nebo plotů, aby se zabránilo nárazu sekacího zařízení.

#### 6.1.5 Kontrola akumulátoru

Před každým použitím:

- zkontrolujte stav nabití akumulátoru podle pokynů uvedených v návodu k akumulátoru.

## 6.2 BEZPEČNOSTNÍ KONTROLY

Proveďte bezpečnostní kontroly a zkontrolujte, zda výsledky odpovídají informacím uvedeným v tabulkách.

**⚠ Bezpečnostní kontroly provádějte před každým použitím.**

## 6.2.1 Celková kontrola

Předmět	Výsledek
Rukojeti (obr. 1.E)	Čisté, suché, správně namontované a pevně uchycené na stroji.
Ochranný kryt sekacího zařízení (obr. 1.D)	Správně namontovaný a pevně uchycený na stroji, nepotřebovaný/ neznehodnocený a nepoškozený.
Šrouby na stroji	Řádně utažené (nepovolené)
Sekací zařízení (obr. 1.C)	Čisté, nepoškozené a neopotrebované
Akumulátor (obr. 1.G)	Žádné poškození jeho pláště a žádný průsak tekutiny
Průchody chladicího vzduchu (odst. 7.3)	Neucpané
Stroj	Žádné stopy po poškození nebo opotřebení
Páka ovládání akcelérátoru (obr. 7.A), pojistná páka akcelérátoru (obr. 7.B)	Páky se musí pohybovat volně a nenásilně.
Zkušební řízení	Žádná poruchová vibrace. Žádný neobvyklý zvuk

## 6.2.2 Funkční zkouška stroje

Úkon	Výsledek
1. Vložte akumulátor do jeho uložení (odst. 7.2.3); 2. stiskněte bezpečnostní tlačítko (obr. 7.C).	Musí se rozsvítit LED kontrolka (obr. 7.D) (elektrický obvod aktivován).
1. Uved'te stroj do činnosti (odst. 6.9); 2. současně použijte páku ovládání akcelérátoru (obr. 7.A) a pojistnou páku akcelérátoru (obr. 7.B); 3. uvolněte páku ovládání akcelérátoru (obr. 7.A) a pojistnou páku akcelérátoru (obr. 7.B).	1. Žací ústrojí se nesmí pohybovat. 2. Sekací zařízení se musí pohybovat. 3. Páky se musí automaticky a rychle vrátit do neutrální polohy a řezací zařízení se musí zastavit.
Stiskněte pouze páku ovládání akcelérátoru (obr. 7.A).	Páka ovládání plynu zůstane zablokována.

**⚠** *Když se kterýkoli z výsledků odlišuje od informací uvedených v následujících tabulkách, nepoužívejte stroj! Doručte stroj do servisního střediska z důvodu provedení potřebných kontrol a oprav.*

## 6.3 UVEDENÍ DO ČINNOSTI

1. Ujistěte se, že se sekací zařízení nedotýká terénu ani jiných předmětů;
2. vložte akumulátor správně do jeho uložení (odst. 7.2.3);
3. současně použijte páku ovládání akcelérátoru (obr. 7.A) a pojistnou páku akcelérátoru (obr. 7.B).

**POZNÁMKA** *Při každém uvádění do chodu je automaticky uvolněn nový úsek struny (odst. 6.4.2).*

## 6.4 PRACOVNÍ ČINNOST

**POZNÁMKA** *Před zahájením prvního sečení je vhodné získat potřebnou zručnost se strojem a nevhodnějšími řezacími technikami, naučit se správně navléct popruh, pevně uchopit stroj a provádět pohyby požadované pro realizaci pracovní činnosti.*

Při práci se strojem postupujte následujícím způsobem:

- stroj vždy držte pevně oběma rukama a udržujte sekací zařízení pod úrovní pasu.

**POZNÁMKA** *Během práce je akumulátor proti úplnému vybití ochranným chráněním, které vypne stroj a zablokuje jeho činnost.*

**POZNÁMKA** *Výdrž akumulátoru (a tedy i rostlinný povrch, který lze posekat před opětovným nabíjením) je podmíněna různými popsávanými faktory (odst. 7.2.1).*

**POZNÁMKA** *Po uplynutí jedné minuty nečinnosti se zařízení, je-li zapnuto, automaticky vypne.*

### 6.4.1 Pracovní techniky

**⚠** *Používejte POUZE nylonové struny. Použití kovových strun, plastifikovaných kovových strun a/nebo strun nevhodných pro strunovou hlavu může způsobit vážná zranění a ublížení na zdraví.*

#### a. Sekání za pohybu (Kosení)

- Ujistěte se, že se sekací zařízení nachází v režimu vyžinače (odst. 6.1.3);
- postupujte pravidelně, obloukovým pohybem podobným použití klasické kosey, bez naklonění strunové hlavy během uvedené operace (obr. 1.3).

Zkuste nejdříve sekat na správnou výšku na malé ploše, abyste poté dosáhli rovnoměrné výšky udržováním strunové hlavy v konstantní vzdálenosti od terénu.

U náročnějšího sečení může být užitečné naklonit strunovou hlavu přibližně o 30° doleva.

**⚠ Nepostupujte uvedeným způsobem v případě, že existuje možnost vymrštění předmětů, které mohou ublížit osobám, zvířatům nebo způsobit škody.**

#### **b. Přesné řezání (dokončovací práce)**

Udržujte stroj mírně nakloněný, tak, aby se spodní část strunové hlavy nedotýkala terénu a aby se úroveň sekání nacházela v požadovaném bodě; sekací zařízení je třeba neustále držet v dostatečné vzdálenosti od obsluhy.

#### **c. Sekání v blízkosti plotů / základů**

- Nastavte indikátor vymezení řezu (je-li součástí, odst. 6.1.4);
- pomalu přiblížte strunovou hlavu k plotům, kolíkům, skalám, stěnám apod., aniž byste je zasáhli s použitím síly (obr. 12).

Když struna narazí na odolnou překážku, může se přetrhnout nebo opotřebovat; když se zachytí do oplocení, může se prudce přetrhnout. V každém případě řezání kolem chodníků, základů, stěn atd. může způsobit větší opotřebení struny než obvykle.

#### **d. Řezání kolem stromů**

- Nastavte indikátor vymezení řezu (je-li součástí, odst. 6.1.4);
- krácejte kolem stromu zleva doprava, pomalu se přibližujte ke kmenům, tak, abyste nenarazili strunou na strom, a udržujte strunovou hlavu lehce nakloněnou dopředu.

Mějte na paměti, že nylonová struna se může roztrhnout nebo poškodit malé keře a že náraz nylonové struny na kmen keře nebo stromu s jemnou kůrou jej může vážně poškodit.

### **6.4.2 Automatické uvolnění struny**

Tento stroj je vybaven hlavou s automatickým uvolňováním struny. Pro uvolnění další části struny:

1. zastavte stroj (odst. 6.6);
2. vyčkejte dvě sekundy a znovu uveďte stroj do chodu.

Průměr řezu je nastaven na 30 cm.

Zopakujte uvedený postup, dokud se délka struny nedostane k noži pro řezání struny (obr. 8.A), který odřízne její případný přečnívající úsek.

## **6.5 RADY PRO POUŽITÍ**

Během použití je vhodné pravidelně odstraňovat rostliny, které se obtočí kolem stroje, aby se zabránilo přehřátí motoru (obr. 1.A), způsobenému trávou zachycenou pod ochranným krytem sekacího zařízení (obr. 1.D).

Postupujte níže uvedeným způsobem:

- zastavte stroj (odst. 6.6);
- odepněte akumulátor (odst. 7.2.2);
- nasadte si pracovní rukavice;
- zachycenou trávu odstraňte šroubovákem, abyste umožnili správné ochlazování motoru.

## **6.6 ZASTAVENÍ**

Pro zastavení stroje:

1. uvolněte páku ovládání akceleratoru (obr. 7.A);
2. vyčkejte do zastavení řezacího zařízení.

**⚠ Po zastavení stroje je třeba několik sekund na zastavení řezacího zařízení.**

**DŮLEŽITÁ INF.** *Vždy zastavte stroj během přesunů mezi jednotlivými pracovními prostory.*

## **6.7 PO POUŽITÍ**

- Odepněte akumulátor z jeho uložení a nechte jej nabít (odst. 7.2.2).
- Před umístěním stroje v jakémkoli prostředí nechte vychladnout motor.
- Proveďte vyčištění (odst. 7.3).
- Zkontrolujte, zda žádné součásti nejsou uvolněné nebo poškozené. V případě potřeby vyměňte poškozené komponenty a utáhněte povolené šrouby a svorníky nebo se obraťte na autorizované servisní středisko.

**DŮLEŽITÁ INF.** *Vyjměte akumulátor (odst. 7.2.2) pokaždé, když se stroj nepoužívá nebo když je ponechán bez dozoru.*

## **7. BĚŽNÁ ÚDRŽBA**

### **7.1 VŠEOBECNÉ INFORMACE**

**DŮLEŽITÁ** *Bezpečnostní pokyny, které je třeba během používání stroje dodržovat, jsou popsány v kap. 2. Důsledně dodržujte uvedené pokyny, abyste se vyhnuli vážným rizikům a nebezpečím.*

### **Před jakýmkoli zásahem údržby:**

- **zastavte stroj;**
  - **odepněte akumulátor z jeho uložení a nechte jej nabít (odst. 7.2.2);**
  - **před umístěním stroje v jakémkoli prostředí nechte vychladnout motor;**
  - **používejte vhodný oděv, pracovní rukavice a ochranné brýle;**
  - **přečtěte si příslušné pokyny.**
- Intervaly údržby a jednotlivé úkony jsou shrnuty v „Tabulce údržby“ (kap. 13). Níže uvedená tabulka má za úkol vám pomoci při udržování účinnosti a bezpečnosti vašeho stroje. Jsou v ní uvedeny základní úkony a interval, po kterém má být každý z nich proveden. Proveďte příslušný úkon podle toho, který ze dvou termínů pro provedení údržby nastane jako první.
- Použití neoriginálních náhradních dílů a příslušenství by mohlo mít negativní dopady na činnost a na bezpečnost stroje. Výrobce odmítá jakoukoli odpovědnost v případě ublížení na zdraví osob a škod na majetku, způsobených uvedenými výrobky.
- Originální náhradní díly jsou dodávány dílnami servisní služby a autorizovanými prodejci.

**DŮLEŽITÁ** *Všechny úkony údržby a seřizování, které nejsou popsány v tomto návodu, musí být provedeny vaším prodejcem nebo specializovaným střediskem.*

## **7.2 AKUMULÁTOR**

### **7.2.1 Výdrž akumulátoru**

Autonomii akumulátoru (a tedy i rostlinný povrch, který lze posekat před opětovným nabíjením) podmiňují zejména:

- a. **faktory prostředí, které způsobují vyšší spotřebu energie:**
  - sekání hustého, vysokého nebo vlhkého trávniku;
- b. **chování obsluhy, kterému by se bylo třeba vyhnout:**
  - časté zapínání a vypínání během pracovní činnosti;
  - použití nevhodné techniky řezání s ohledem na plánovanou pracovní činnost (odst. 6.4.1).

Pro optimalizaci autonomie akumulátoru je vždy vhodné:

- sekat trávu, když je suchá;
- použít co nejhodnější techniku s ohledem na pracovní činnost, která má být provedena (odst. 6.4.1).

V případech, kdy chcete použít stroj pro delší pracovní doby, než dovoluje standardní akumulátor, je třeba:

- zakoupit druhý standardní akumulátor a okamžitě vyměnit vybitý akumulátor, bez ohrožení plynulostí použití;
- zakoupit akumulátor s prodlouženou autonomií ve srovnání se standardním akumulátorem (odst. 15.1).

### **7.2.2 Vyjmutí a nabití akumulátoru**

1. Stiskněte pojistné tlačítko, které se nachází v úložném prostoru pro akumulátor (obr. 14.A), a vyjměte akumulátor (obr. 14.B);
2. vložte akumulátor (obr. 15.A) do jeho uložení v nabíječce akumulátorů (obr. 15.B);
3. připojte nabíječku akumulátoru (obr. 16.B) do zásuvky elektrické sítě s napětím odpovídajícím napětí uvedenému na štítku;
4. proveďte kompletní nabití akumulátoru podle pokynů uvedených v návodu k akumulátoru/nabíječce akumulátorů.

**POZNÁMKA** *Akumulátor je vybaven ochranou, která zabrání jeho nabíjení v případě, kdy se teplota nepohybuje v rozsahu od 0 do +45 °C.*

**POZNÁMKA** *Akumulátor může být nabit kdykoli, a to i částečně, bez rizika poškození.*

### **7.2.3 Zpětná montáž akumulátoru do stroje**

Po ukončení nabíjení:

1. vyjměte akumulátor (obr. 16.A) z jeho uložení v nabíječce akumulátorů (po dokončení nabíjecího procesu zabraňte jeho dlouhodobému udržování ve stavu nabíjení);
2. odpojte nabíječku akumulátoru (obr. 17.B) ze zásuvky elektrické sítě;
3. vložte akumulátor (obr. 17.B) do jeho uložení tak, že jej zatlačíte na doraz, dokud neuslyšíte „kliknutí“, při kterém dojde k zajištění akumulátoru v určené poloze a k sepnutí elektrického kontaktu.

## 7.3 ČIŠTĚNÍ STROJE A MOTORU

- Po každém použití vyčistěte stroj čistým hadrem, navlhčeným v neutrálním čisticím prostředku.
- Odstraňte jakoukoli stopu vlhkosti jemným a suchým hadrem. Vlhkost může způsobit riziko zásahu elektrickým proudem.
- Nepoužívejte agresivní čisticí prostředky ani rozpouštědla pro čištění plastových součástí nebo rukojetí.
- Abyste snížili riziko požáru, udržujte stroj a zejména motor bez zbytků trávy, listí a přebytečného maziva.
- Aby se zabránilo přehřátí a poškození motoru nebo akumulátoru, vždy se ujistěte, že jsou mřížky pro nasávání chladicího vzduchu čisté a že nejsou ucpané nečistotami.
- Nepoužívejte proud vody a zabraňte namočení motoru a elektrických komponentů.

## 7.4 UPEVNŮVACÍ MATICE A ŠROUBY

- Udržujte dotažení matic a šroubů, abyste si mohli být stále jisti bezpečným fungováním stroje.
- Pravidelně kontrolujte, zda jsou rukojeti řádně upevněny.

## 8. MIMOŘÁDNÁ ÚDRŽBA

**Před jakýmkoli úkonem údržby:**

- zastavte stroj;**
- odepněte akumulátor z jeho uložení a nechte jej nabít (odst. 7.2.2);**
- před umístěním stroje v jakémkoli prostředí nechte vychladnout motor;**
- používejte vhodný oděv, pracovní rukavice a ochranné brýle;**
- přečtěte si příslušné pokyny.**

**⚠ Upozornění! Nebezpečí úrazu v důsledku nebezpečných pohybujících se součástí!**

### 8.1 ÚDRŽBA SEKACÍHO ZAŘÍZENÍ

Na tomto stroji je určeno použití sekacích zařízení označených kódem uvedeným v tabulce Technické parametry.

Vzhledem k vývoji výrobku by mohla být řezací zařízení uvedená v tabulce „Technické parametry“ časem vyměněna za jiná s obdobnými vlastnostmi pro vzájemnou zaměnitelnost a bezpečnost provozu.

**⚠ Nedotýkejte se řezacího zařízení, dokud nebyl vyjmutý akumulátor a dokud řezací zařízení není úplně zastaveno.**

### 8.1.1 Výměna cívký se strunou ve strunové hlavě

- Stiskněte oba boční jazýčky (obr. 18.A) a sejměte víko (obr. 18.B);
- vyjměte cívku (obr. 18.C);
- vložte novou cívku (obr. 19.A) a dbejte přítom na vysunutí konce struny z otvoru v hlavě (obr. 19.B);
- namontujte zpět víko (obr. 19.C) zasunutím obou bočních jazýčků (obr. 19.D) do otvorů ve strunové hlavě (obr. 19.E).

### 8.1.2 Výměna struny ve strunové hlavě

- Vyjměte cívku (odst. 8.1.1);
- odstraňte strunu, která zůstala uvnitř;
- používejte výhradně strunu o průměru 1,6 mm a odřízněte 3 m;
- vyrovnejte části struny vycházející z obou otvorů tak, aby byly stejné;
- vložte jeden konec struny do otvoru, který se nachází uvnitř cívký (obr. 20.A) a provlečte ji opačným otvorem;
- naviňte strunu ve směru hodinových ručiček vyznačeném šipkami (obr. 20.B) a nechte ji vyčnívat z cívký přibližně 15 cm;
- uchoťte ji o jedno z kotevních uložení (obr. 20.C), která se nacházejí na cívce;
- umístěte zpět cívku a namontujte víko (kap. 8.1.1).

### 8.2 NABROUŠENÍ NOŽE PRO ŘEZÁNÍ STRUNY

- Odmontujte nůž pro řezání struny (obr. 8.A) od ochranného krytu řezacího zařízení (obr. 8.B) odšroubováním šroubů (obr. 8.C);
- upevněte nůž pro řezání struny do svěráku a při broušení použijte plochý pilník. Dbejte přítom na zachování původního úhlu sekání;
- namontujte zpět nůž pro řezání struny (obr. 8.A) na ochranný kryt řezacího zařízení (obr. 8.B).

## 9. SKLADOVÁNÍ

**DŮLEŽITÁ** *Bezpečnostní pokyny, které je třeba během používání stroje dodržovat, jsou popsány v kap. 2. Důsledně dodržujte uvedené pokyny, abyste se vyhnuli vážným rizikům a nebezpečím.*

### 9.1 ULOŽENÍ STROJE

Kdy je nutné stroj uložit:

- vyjměte akumulátor z jeho uložení a nechejte jej dobít (odst. 7.2.2);
- před umístěním stroje v jakémkoli prostředí nechte vychladnout motor;
- proveďte vyčištění (odst. 7.3);
- zkontrolujte, zda žádné součásti nejsou uvolněné nebo poškozené. V případě potřeby vyměňte poškozené součásti a utáhněte případné povolené šrouby a svorníky, nebo se obraťte na autorizované servisní středisko;
- stroj uskladněte:
  - na suchém místě;
  - tam, kde je chráněn před povětrnostními vlivy;
  - na místě, kam nemají přístup děti;
  - před uskladněním stroje se ujistěte, že jste vyjmuli klíče a odložili nářadí použité při údržbě.

### 9.2 ULOŽENÍ AKUMULÁTORU

Akumulátor je třeba uchovávat ve stínu, v chladu a v prostředí bez výskytu vlhkosti.

**POZNÁMKA** *V případě delší nečinnosti nabijte akumulátor každé dva měsíce, aby se prodloužila jeho životnost.*

## 10. MANIPULACE A PŘEPRAVA

Pokaždé, když je třeba manipulovat se strojem nebo jej přepravovat:

- zastavte stroj (odst. 6.6);
  - odepněte akumulátor z jeho uložení a nechte jej nabít (odst. 7.2.2);
  - používejte silné pracovní rukavice;
  - uchopte stroj výhradně za rukojeti a nasměrujte řezací zařízení v opačném směru vůči směru přepravy.
- Při přepravě stroje na motorovém vozidle:
- umístěte stroj tak, aby pro nikoho nepředstavoval nebezpečí.

## 11. SERVISNÍ SLUŽBA A OPRAVY

Tento návod poskytuje veškeré pokyny, potřebné pro obsluhu stroje a pro správnou základní údržbu, kterou může provádět uživatel. Všechny úkony seřizování a údržby, které nejsou popsány v tomto návodu, musí být provedeny vašim Prodejcem nebo Specializovaným střediskem, které disponuje znalostmi a vybavením, které je nutné pro správné provedení potřebných prací při současném zachování původní bezpečnostní úrovně stroje. Úkony prováděné u neautorizovaných subjektů nebo úkony prováděné nekvalifikovaným personálem mají za následek propadnutí jakékoli formy záruky a zprošťují výrobce jakékoli povinnosti či odpovědnosti.

- Opravy a údržbu v záruce mohou provádět výhradně autorizované servisní dílny.
- Autorizované servisní dílny používají výhradně originální náhradní díly. Originální náhradní díly a příslušenství byly vyvinuty specificky pro dané stroje.
- Neoriginální náhradní díly a příslušenství nejsou schváleny a jejich použití způsobí propadnutí záruky.
- Doporučuje se svěřit stroj jednou ročně autorizované servisní dílně za účelem provedení údržby, servisu a kontroly bezpečnostních zařízení.

## 12. ZÁRUČNÍ PODMÍNKY

Záruka se vztahuje na všechny vady materiálu a na výrobní vady. Uživatel bude muset pozorně sledovat všechny pokyny dodané v přiložené dokumentaci.

Záruka se nevztahuje na škody způsobené:

- neseznámením se s průvodní dokumentací;
  - nepozorností;
  - nevhodným nebo nedovoleným použitím a montáží;
  - použitím neoriginálních náhradních dílů;
  - použitím příslušenství, které nebylo dodáno nebo schváleno výrobcem.
- Záruka se dále nevztahuje na:
- běžné opotřebení spotřebního materiálu, jako např. u řezacího zařízení a pojistných šroubů; běžné opotřebení.

Kupující je chráněn vlastními národními zákony. Práva kupujícího vyplývající z vlastních národních zákonů nejsou nijak omezena touto zárukou.

## 13. TABULKA ÚDRŽBY

Úkon údržby	Interval	Poznámky
<b>STROJ</b>		
Kontrola všech upevnění	Před každým použitím	odst. 7.4
Bezpečnostní kontroly / Ověření funkčnosti ovládacích prvků	Před každým použitím	odst. 6.2
Kontrola ochranného krytu sekacího zařízení.	Před každým použitím	odst. 6.2.1
Kontrola řezacího zařízení	Před každým použitím	odst. 6.2.1
Ověření stavu nabití akumulátoru	Před každým použitím	*
Nabití akumulátoru	Po každém použití	odst. 7.2.2 *
Čištění stroje a motoru	Po každém použití	odst. 7.3
Ověření případných škod, které se vyskytují na stroji. V případě potřeby se obraťte na autorizované servisní středisko.	Po každém použití	-

\* Nahlédněte do návodu akumulátoru / nabíječky akumulátoru.

## 14. IDENTIFIKACE ZÁVAD

ZÁVADA	PRAVDĚPODOBNÁ PŘÍČINA	ŘEŠENÍ
1. Při použití páky ovládání plynu a pojistné páky plynu nedochází k uvedení stroje do chodu a sekací zařízení se neotáčí	Chybí akumulátor nebo není správně vložený	Ujistěte se, že je akumulátor správně umístěn (odst. 7.2.3)
	Vybitý akumulátor	Zkontrolujte stav nabití akumulátoru a dle potřeby jej dobijte (odst. 7.2.2)
	Oddělitelná tyčka nebyla úplně nebo správně zasunuta do svého uložení	Ujistěte se, že oddělitelná trubka byla správně namontována a zasunuta (odst. 4.2)
	Páka ovládání plynu / pojistná páka je vadná	Nepoužívejte stroj. Okamžitě zastavte stroj, vyjměte akumulátor a obraťte se na Středisko servisní služby.
2. Přehřátí motoru	Poškozený stroj	Nepoužívejte stroj. Okamžitě zastavte stroj, vyjměte akumulátor a obraťte se na Středisko servisní služby.
	Tráva zachycená pod ochranným krytem sekacího zařízení	Odstraňte zachycenou travu (odst. 6.5)
3. Dochází k nahromadění trávy kolem uložení pohonné jednotky a strunové hlavy	Probíhá sekání vysoké trávy příliš nízkou u země	Vysokou travu sekejte pohybem shora dolů, aby se zabránilo jejímu hromadění.

ZÁVADA	PRAVDĚPODOBNÁ PŘÍČINA	ŘEŠENÍ
4. Při použití automatického uvolnění struny nedochází k jejímu uvolnění	Koncová část struny je přilepena ke zbytku struny ve strunové hlavě	Namažte strunu silikonovým sprejem
	Uvnitř cívký není dostatek struny nebo byla použita celá struna	Vyměňte cívku (kap. 8.1.1) nebo strunu (kap. 8.1.2)
	Struna byla spotřebována a je příliš krátká	Proveďte manuální uvolnění struny (kap. 6.4.2)
	Struna je natočená na cívce tak, že je zamotaná, nebo došlo k jejímu zlomení uvnitř cívký	Odstraňte strunu z cívký a znovu ji natočte (kap. 8.1.2)
5. Řezací zařízení přijde do styku s cizím předmětem.	-	Zastavte stroj, vyjměte akumulátor a: - zkontrolujte vzniklé škody; - zkontrolujte, zda na stroji nejsou povolené součásti, a utáhněte je; - výměny nebo opravy nechte provést v autorizovaném servisním středisku.
6. Nadměrný hluk a/ nebo vibrace během pracovní činnosti	Povolené nebo poškozené součásti.	Zastavte stroj, vyjměte akumulátor a: - zkontrolujte vzniklé škody; - zkontrolujte, zda na stroji nejsou povolené součásti, a utáhněte je; - výměny nebo opravy nechte provést v autorizovaném servisním středisku.
7. Ze stroje vychází během jeho použití kouř	Poškozený stroj	Nepoužívejte stroj. Okamžitě zastavte stroj, vyjměte akumulátor a obraťte se na Středisko servisní služby.
8. Autonomie akumulátoru je nedostatečná	Náročné podmínky použití s vyšším proudovým odběrem	Proveďte optimalizaci použití (odst. 7.2.1)
	Nedostačující akumulátor s ohledem na provozní nároky	Použijte druhý akumulátor nebo akumulátor s delší výdrží (odst. 15.1)
	Pokles kapacity akumulátoru	Zakupte si nový akumulátor
9. Nabíječka akumulátoru nenabíjí akumulátor	Akumulátor není správně vložen do nabíječky akumulátoru	Zkontrolujte, zda je vložení správné (odst. 7.2.3)
	Nevhodné podmínky prostředí	Dobíjejte v prostředí s vhodnou teplotou (viz návod k obsluze akumulátoru / nabíječky akumulátoru)
	Znečištěné kontakty	Očistěte kontakty
	Chybí napětí pro nabíječku akumulátoru	Zkontrolujte, zda je zástrčka řádně zasunuta a zda je v zásuvce elektrické sítě proud
	Vadná nabíječka akumulátoru	Proveďte výměnu s použitím originálního náhradního dílu
	-	Pokud problém přetrvává, nahlédněte do návodu akumulátoru / nabíječky akumulátoru
10. Kontrolka (obr. 7.E) zůstane trvale svítit	Automatická kontrola se nezdařila	Nepoužívejte stroj. Okamžitě zastavte stroj, vyjměte akumulátor a obraťte se na Středisko servisní služby.
11. Kontrolka (obr. 7.E) bude nadále blikat	Chyba komunikace akumulátoru	Nepoužívejte stroj. Okamžitě zastavte stroj, vyjměte akumulátor a obraťte se na Středisko servisní služby.
	Rotor zablokován	Nepoužívejte stroj. Okamžitě zastavte stroj, vyjměte akumulátor a obraťte se na Středisko servisní služby.
	Přepětí	Optimalizujte použití stroje.

Pokud problémy přetrvávají i po provedení výše uvedených řešení, obraťte se na svého prodejce.



## **15. VOLITELNÉ PŘÍSLUŠENSTVÍ**

### **15.1 AKUMULÁTORY**

K dispozici jsou akumulátory různé kapacity, aby bylo možné se přizpůsobit různým provozním nárokům. (obr. 21). Seznam akumulátorů homologovaných pro tento stroj je uveden v tabulce „Technické údaje“.

### **15.2 NABÍJEČKA AKUMULÁTORŮ**

Zařízení, které se používá pro nabíjení akumulátoru: rychlé (obr. 22), standardní (obr. 22.B).



## INDHOLDSFORTEGNELSE

1. GENERELLE OPLYSNINGER .....	1
2. SIKKERHEDSFORSKRIFTER .....	2
3. KEND DIN MASKINE .....	7
3.1 Beskrivelse af maskinen og dens tilsigtede anvendelse .....	7
3.2 Sikkerhedsmærkning .....	7
3.3 Typeskilt på produktet .....	8
3.4 Hovedkomponenter .....	8
4. MONTERING .....	8
4.1 Montering af komponenter .....	9
4.2 Montering af stangen .....	9
4.3 Montering af det FORRESTE håndtag .....	9
4.4 Montering af skæreanordningens skærm .....	9
4.5 Montering af indikatoren for skæregrense .....	9
5. BETJENINGSORGANER .....	9
5.1 Sikkerhedsknap (til- og frakoblingsanordning) .....	9
5.2 Hastighedsregulator .....	10
5.3 Sikkerhedshåndtag til hastighedsregulator .....	10
6. BRUG AF MASKINEN .....	10
6.1 Klargøring .....	10
6.2 Sikkerhedskontroller .....	10
6.3 Start .....	11
6.4 Kørsel .....	11
6.5 Tips til brugen .....	12
6.6 Standsning .....	12
6.7 Efter brug .....	12
7. ALMINDELIG VEDLIGEHOLDELSE .....	13
7.1 Generelle oplysninger .....	13
7.2 Batteri .....	13
7.3 Rengøring af maskinen og motoren .....	14
7.4 Fastgøringsskruer og -møtrikker .....	14
8. EKSTRAORDINÆR VEDLIGEHOLDELSE .....	14
8.1 Vedligeholdelse af skæreanordning .....	14
8.2 Slibning af trådsøkærekniiven .....	14
9. OPMAGASINERING .....	15
9.1 Opmagasinerings af maskinen .....	15
9.2 Opmagasinerings af batteriet .....	15
10. FLYTNING OG TRANSPORT .....	15
11. SERVICE OG REPARATIONER .....	15
12. GARANTIDÆKNING .....	15
13. TABEL FOR VEDLIGEHOLDELSE .....	16
14. PROBLEMER OG DERES LØSNING .....	16
15. TILBEHØR .....	17
15.1 batterier .....	17
15.2 Batterioplader .....	17

## 1. GENERELLE OPLYSNINGER

### 1.1 SÅDAN LÆSES BRUGSANVISNINGEN

Visse afsnit i manualen indeholder oplysninger af særlig vigtighed med hensyn til sikkerhed eller funktion. Disse oplysningerne angives efter disse kriterier:

**BEMÆRK** eller **VIGTIGT** *Indeholder detaljer eller yderligere uddybning af forudgående angivelser for at undgå beskadigelse af maskinen, materielle skader eller kvæstelser.*

Symbolet  angiver en fare. Manglende overholdelse af advarselerne kan medføre risiko for personskade og/eller skader på tredjepart eller på materiel.

.....  
 • Afsnittene som er fremhævede med en grå .....  
 • ramme, angiver valgfrie funktioner, som ikke .....  
 • er tilgængelige på alle de dokumenterede .....  
 • modeller i denne vejledning. Kontrollér om den .....  
 • pågældende funktion findes på din egen model. ....

Samtlige retningsangivelser "for", "bag", "højre" og "venstre" skal forstås i forhold til brugerens arbejdsposition.

### 1.2 HENVISNINGER

#### 1.2.1 Figurer

Figurerne i denne vejledning er nummererede 1, 2, 3 osv. Komponenterne i figurerne er mærket med bogstaverne A, B, C osv. En henvisning til komponent C i figur 2 vil blive angivet med teksten: "Se fig. 2.C" eller blot "(fig. 2.C)". Figurerne er udelukkende beregnet til illustrationsformål. De faktiske komponenter kan være anderledes end, hvad der er angivet på tegningerne.

#### 1.2.2 Overskrifter

Brugsanvisningen er opdelt i kapitler og afsnit. Overskriften til afsnittet "2.1 Træning" er en undertitel til "2. Sikkerhedsforskrifter". Henvisninger til overskrifter eller afsnit er angivet med forkortelserne kap. eller afsnit og deres tilhørende nummer. Eksempel: "kap. 2" eller "afsnit 2.1".

## 2. SIKKERHEDSFORSKRIFTER

### 2.1 TRÆNING

 **Bliv fortrolig med maskinens betjening og dermed selve brugen af maskinen. Lær at standse maskinen hurtigt. Manglende overholdelse af sikkerheds- og brugsanvisningerne kan medføre brand og/eller alvorlig personskade.**

- Maskinen må ikke bruges af børn eller af personer med nedsatte fysiske, motoriske eller mentale evner, eller som ikke har den nødvendige erfaring eller viden, eller af personer som ikke har læst vejledningen grundigt. Der kan lokalt være fastsat en minimumsaldersgrænse for brug af maskinen.
- Brugeren må ikke anvende maskinen, hvis han/hun føler sig træt eller utilpas, eller hvis vedkommende har indtaget lægemidler, euforiserende stoffer, alkohol eller andre stoffer, som kan påvirke hans eller hendes reflekser eller opmærksomhed.
- Vær opmærksom på, at operatøren eller brugeren er ansvarlig for ulykker, som påføres andre personer eller deres ejendom. Det er brugerens ansvar at vurdere de potentielle risici i terrænet, hvor maskinen skal anvendes, samt at tage de nødvendige forholdsregler af hensyn til egen og andres sikkerhed. Dette gælder især på skråninger og i kuperet, glat eller ustabil terræn.

- Hvis maskinen videresælges eller udlånes, skal man sørge for, at den nye bruger gøres bekendt med anvisningerne i denne instruktionsbog.

### 2.2 KLARGØRING

#### Personlige værnemidler (PV)

- Bær tætsiddende beskyttelsestøj udstyret med skæreværn, vibrationsdæmpende handsker, hjelm, beskyttelsesbriller, støvmaske, høreværn og skæresikre sko med skridsikker sål.
- Brugen af høreværn kan nedsætte evnen til at høre eventuelle advarsler (råb eller alarmer). Udvis størst mulig opmærksomhed på, hvad der sker i nærheden af arbejdsområdet.
- Bær ikke halstørklæder, skjorter, halskæder, armbånd, løstsiddende tøj eller tøj med snører eller slips og under ingen omstændigheder hængende eller brede tilbehør, som kan sætte sig fast i maskinen eller i genstande eller materialer, der forefindes på arbejdspladsen.
- Langt hår skal holdes forsvarligt samlet.

#### Arbejdsområde / maskine

- Kontrollér hele arbejdsområdet grundigt, og fjern alt det, som kan slynges ud af maskinen eller kan beskadige klippeanordningen/de roterende dele (sten, grene, ståltråd, knogler osv.).

## 2.3 UNDER BRUG

### Arbejdsområde

- Maskinen må ikke anvendes i eksplosionsfarlige miljøer, i nærheden af brandfarlige væsker, gas eller støv. Elektrisk værktøj producerer gnister, som kan antænde støv eller dampe.
- Arbejd udelukkende i dagslys eller med en god kunstig belysning. Sigtforholdene skal være gode.
- Personer, børn og dyr skal holdes væk fra arbejdsområdet. Børn skal overvåges af en anden voksen.
- Kontrollér, at andre mennesker befinder sig i en afstand på mindst 15 meter fra maskinens arbejdsradius, eller mindst 30 meter ved vanskelige klipninger.
- Undgå at arbejde i vådt græs, når det regner og der er risiko for tordenvej, især hvis der er risiko for lyn.
- Udsæt ikke maskinen for regn eller fugt. Vand, der trænger ind i maskinen, forøger risikoen for elektrisk stød.
- Undgå så vidt muligt at arbejde over våd eller glat jord, eller på en jordbund, der er alt for ujævn eller stejl, og som ikke sikrer brugerens stabilitet under arbejdet.
- Vær særligt opmærksom på ujævnt terræn (buler, forhøjninger), skråninger og skjulte farer og vær opmærksom på eventuelle forhindringer, som kan begrænse udsynet.
- Vær meget forsigtig i nærheden af grøfter, afgrunde eller volde.

- Arbejdet skal altid foregå på tværs af skråningen, og aldrig op og ned. Pas godt på retningsskiftene, og sørg for sikkert fodfæste og for at arbejdspositionen er bag på skæreanordningen.
- Vær opmærksom på trafikken, hvis maskinen anvendes i nærheden af veje.

### Betjening

- Under arbejdet skal maskinen altid fastholdes med begge hænder, med motorenheden på kroppens højre side og skæreanordningen under bælttestedet. Stræk ikke armen for langt ud.
- Undgå at komme i kontakt med jordforbundne flader, såsom rør, radiatorer, komfurer og køleskabe. Risikoen for elektrisk stød forøges, hvis kroppen er i kontakt med objekter, som er stel- eller jordforbundet.
- Antag en fast og stabil stilling og udvis varsomhed.
- Du bør altid gå med maskinen, ikke løbe.
- Hold altid hænder og fødder væk fra skæreanordningen, både under opstart og under drift af maskinen.
- Advarsel: skæreanordningen fortsætter med at dreje nogle sekunder efter at den er frakoblet eller efter slukning af motoren.
- Pas på eventuel udslyngning af materiale forårsaget af klippeanordningen.
- Vær forsigtig med ikke at støde skæreanordningen voldsomt mod fremmedlegemer/forhindringer. Hvis skæreanordningen kommer i kontakt med en forhindring/

en genstand, kan der opstå tilbageslag (kickback). Denne kontakt kan forårsage et meget hurtigt slag i den modsatte retning og skubbe skæreanordningen opad og mod brugeren. Tilbageslaget kan medføre, at brugeren mister herredømmet over maskinen med mulighed for yderst alvorlige konsekvenser. For at undgå risikoen for tilbageslag skal man træffe de herunder anførte forholdsregler:

- Hold godt fast i maskinen med to hænder og hold kroppen og armene i en stilling som gør det muligt at modstå tilbageslagets kraft.
- Hold ikke armene for højt, og skær ikke over hoftehøjde.
- Brug udelukkende de skæreanordninger som er angivet af producenten.
- Overhold producentens vedligeholdelsesvejledning for skæreanordningen.
- Pas på muligheden for kvæstelser fra enhver form for anordning til skæring af tråden.

 Stands straks motoren i tilfælde af brud eller ulykker under arbejdet, og flyt maskinen væk fra stedet for at undgå yderligere skader eller kvæstelser på sig selv eller andre personer. Yd straks den nødvendige førstehjælp, hvis ulykken har medført kvæstelser. Kontakt sygehus o.l. vedrørende den nødvendige behandling. Fjern omhyggeligt alle genstande, som i tilfælde af uagtsomhed kan medføre skader eller kvæstelser på personer og dyr.

 Langvarig udsættelse for vibrationer kan medføre skader og neurovaskulære forstyrrelser (nærmere betegnet: "Raynaud's fænomen" eller "hvide fingre"), specielt hos personer, der lider af kredsløbsforstyrrelser. Symptomerne, som kan involvere hænder, håndled og fingre, viser sig som tab af følsomhed, sløvhed, kløen, smerter, affarvning og ændring i hudens struktur. Disse virkninger kan forstærkes af en lav rumtemperatur og/eller et overdrevent greb på håndtagene. Så snart symptomerne viser sig, reducer da maskinens anvendelsestid, og kontakt en læge.

### **Begrænsninger ved brug**

- Maskinen må ikke anvendes af personer, der ikke er i stand til at holde den fast med begge hænder og/eller personer, der ikke er i stand til at opretholde en stabil balance under arbejdet.
- Klippeanordninger af metal må aldrig monteres. **På denne maskine er det forbudt at anvende metalknive eller stive knive, uanset typen.**
- Anvend aldrig maskinen med beskadigede, manglende eller forkert placerede beskyttelsesanordninger.
- Anvend ikke maskinen, hvis tilbehør eller værktøjer ikke er monteret på de tilsigtede steder.
- Det er ikke tilladt at frakoble, fjerne eller manipulere sikkerhedsanordningerne/ mikroafbryderne.

- Anvend ikke det elektriske værktøj, hvis afbryderen ikke er i stand til at starte og standse det normalt. Et elektrisk værktøj, som ikke kan betjenes ved hjælp af en afbryder, er farligt og skal repareres.
- Udsæt ikke maskinen for overdrevne belastninger, og brug ikke en lille maskine for at udføre et hårdt arbejde; brugen af en hensigtsmæssig maskine mindsker risiciene og forbedrer arbejdets kvalitet.

## 2.4 VEDLIGEHODELSE, OPMAGASINERING

En korrekt vedligeholdelse og opmagasinering bidrager til at opretholde maskinsikkerheden og maskinens ydeevne.

### Vedligeholdelse

- Brug aldrig maskinen med slidte eller ødelagte dele. Defekte eller ødelagte dele bør altid udskiftes og ikke repareres.
- Vær forsigtig i forbindelse med justering af maskinen for at undgå at klemme fingrene mellem skæreanordningen i bevægelse og maskinens faste dele.

 De oplyste støj- og vibrationsniveauer i denne betjeningsvejledning svarer til maskinens maksimale driftsværdier. Brug af en ikke-afbalanceret skæreanordning, for høj kørehastighed eller manglende vedligeholdelse kan have en markant indflydelse på støj- og vibrationsniveauet. Det er derfor nødvendigt at forebygge mulige skader

som følge af høj støj og vibrationer. Vedligehold maskinen, bær høreværn og hold pauser under arbejdet.

### Opmagasinerings

- For at mindske risikoen for brand må kasser med opskåret materiale ikke efterlades i et lukket rum.

## 2.5 RESTERENDE RISICI

Også selv om alle sikkerhedsforskrifter overholdes, er der stadig mulige risici, som for eksempel:

- risiko for skader på fingre og hænder, hvis de kommer i kontakt med tråden
- risiko for skader på fødderne, hvis de rammes af tråden
- udslyngning af sten og jord.

## 2.6 BATTERI / BATTERIOPLADER

**VIGTIGT** *De følgende sikkerhedsforskrifter integrerer sikkerhedskravene i den specifikke instruktionsbog til batteriet og opladeren, der leveres sammen med maskinen.*

- Batteriet må kun oplades ved hjælp af batterioplader, som er anbefalet af producenten. En uegnet batterioplader kan medføre elektriske stød, overophedning og udslip af batterisyre.
- Anvend kun de batterier, der specifikt er beregnet til dit værktøj. Anvendelse af andre batterier kan medføre kvæstelser og brandfare.

- Kontrollér at apparatet er slukket, inden du sætter batteriet i. Indsættelse af et batteri i et tændt elektrisk apparat kan medføre brand.
- Hold batteriet væk fra papirclips, mønter, nøgler, søm, skruer og andre mindre metalgenstande, som kan skabe kortslutning mellem batteriklemmerne, når batteriet ikke er i brug. En kortslutning mellem batteriklemmerne kan medføre forbrændinger eller brandfare.
- Brug ikke batteriopladeren i omgivelser med brandfarlige dampe eller stoffer eller på et letantændeligt underlag, som papir, stof eller lign. Batteriopladeren bliver varm under opladningen og kan medføre brand.
- Sørg for, at klemmerne ikke forbindes med hinanden under transport af akkumulatorene. Akkumulatorene må ikke transporteres i metalbeholdere.

## 2.7 MILJØBESKYTTELSE

Miljøbeskyttelsen er et relevant aspekt, som bør have høj prioritet under anvendelse af maskinen - dette vil gavne både vores fællesskab med andre mennesker og det miljø, vi lever i.

- Undgå at være til gene for nabolaget. Brug kun maskinen på fornuftige tider (ikke tidligt om morgenen eller sent om aftenen/natten, når der kan være til gene for de nærmeste omgivelser).
- Overhold nøje de lokale bestemmelser hvad angår bortskaffelse af emballage,

slidte dele og andre komponenter, som kan påvirke miljøet. Disse typer affald må ikke bortskaffes sammen med det almindelige husholdningsaffald, men skal indleveres særskilt til egnede genbrugsstationer, som vil sørge for genanvendelse af materialerne.

- Overhold nøje de lokale bestemmelser vedrørende bortskaffelse af restmaterialet efter brug.
- Efter endt levetid må maskinen ikke efterlades i naturen. Henvend dig til din lokale genbrugsstation for bortskaffelse i henhold til de gældende lokale bestemmelser.



Elektriske apparater må ikke bortskaffes sammen med husholdningsaffald.

I følge det europæiske direktiv 2012/19/EU om bortskaffelse af elektriske og elektroniske apparater og dets genanvendelse i henhold til de nationale bestemmelser, skal elektriske apparater efter endt levetid indsamles separat med det formål at kunne genanvendes på en miljøforsvarlig måde. Hvis elektriske apparater bortskaffes direkte på losseplads eller i terræn, kan skadelige stoffer sive ned til grundvandet og trænge ind i fødekæden med risiko for menneskers sundhed og velvære. Yderligere oplysninger om bortskaffelse af dette produkt kan fås hos de lokale myndigheder for bortskaffelse af husholdningsaffald eller hos din forhandler.



Når batterierne er udtjente, skal de bortskaffes på en miljøvenlig måde. Batteriet indeholder materiale, som er skadeligt for jer og for miljøet. Det skal fjernes og bortskaffes særskilt på en genbrugsstation, som tager imod litium-ion-batterier.



Affaldssortering af produkter og brugt emballage sikrer, at materialer kan genbruges og genanvendes. Brug af genbrugte materialer hjælper med at forhindre miljøforurening og reducerer efterspørgslen efter råmaterialer.

### 3. KEND DIN MASKINE

#### 3.1 BESKRIVELSE AF MASKINEN OG DENS TILSIGTEDE ANVENDELSE

Denne maskine er et redskab til havepleje og navnlig en bærbar, batteridrevet græsskærer/kantskærer.

Maskinen består hovedsageligt af en motor, som via en transmissionsaksel driver en skæreanordning (trådhovede).

Skæreanordningen skærer nogenlunde parallelt med terrænet (hvis maskinen bruges som græsskærer) eller nogenlunde vinkelret på terrænet (hvis maskinen bruges som kantskærer).

Brugeren kan anvende hovedkontrollerne ved hele tiden at opholde sig i sikker afstand af klippeanordningen.

##### 3.1.1 Tilsigtet brug

Denne maskine er designet og fremstillet til:

- Skæring af græs og ikke træagtig vegetation (fx kanter på bede, plantager, mure, indhegninger eller grønne områder af begrænset størrelse).
- Færdiggøre græsslåning med en græsslåmaskine.
- Kun at blive brugt af én bruger.

##### 3.1.2 Utilsigtet brug

Enhver anden brug end den ovenfor beskrevne kan være farlig og risikere at medføre kvæstelser og/eller materielle skader. Uegnet brug er for eksempel følgende (men ikke udelukkende):

- At anvende maskinen som "fejkekost" ved at skråstille trådhovedet. Motoren er kraftig nok til at slynge små genstande og små sten rundt i afstande på op til 15 meter eller mere, hvilket kan medføre skader på ting eller personer.
- At trimme hække eller at udføre arbejde, hvor skæresystemet ikke anvendes i terrænhøjde.
- Skære eller findele buske og blomster.
- Anvendelse af maskinen til skæring af materialer af ikke-vegetabilsk oprindelse.
- Anvendelse af maskinen med skæresystemet over brugerens bælttested.
- Brug af maskinen i offentlige haver, parker, sportspladser, i vejsider, mark eller skov.
- Brug af skæreredskaber som afviger fra dem anført i tabellen "tekniske data". Risiko for sår og snit.
- når maskinen anvendes af flere brugere.

**VIGTIGT** Uegnet brug af maskinen medfører, at garantien bortfalder. Endvidere ophører producentens ansvar, hvilket betyder, at brugeren selv er ansvarlig for eventuelle udgifter som følge af skader eller kvæstelser på sig selv eller andre personer.

##### 3.1.3 Brugere

Denne maskine er tilsigtet almindelige brugere, dvs. ikke professionelle operatører. Maskinen er beregnet til "hobbybrug".

#### 3.2 SIKKERHEDSMÆRKNING

Maskinen er mærket med forskellige symboler (fig. 2). Symbolerne skal huske brugeren på de handlinger, som skal udføres for at benytte maskinen på sikker vis.



Symbolernes betydning:



**ADVARSEL! FARE!** Hvis denne maskine anvendes forkert, kan den være farlig for brugeren og andre



**ADVARSEL!** Læs brugsanvisningen inden brug af denne maskine.



Brugeren af denne maskine, når denne anvendes under normale betingelser hver dag og kontinuerligt, kan udsættes for et støjniveau på 85 dB (A) eller mere. Brug høreværn og beskyttelsesbriller.



### **FARE FOR UDSLINGNING!**

Vær opmærksom på mulig udslyngning af materiale fra knivene, som kan forårsage alvorlige personskader og materielle skader.



### **FARE FOR UDSLINGNING!**

Når maskinen er i brug, skal samtlige personer og/eller husdyr holdes i en afstand på mindst 15 m fra maskinen.



Maskinen må ikke udsættes for regn (eller fugt).

**VIGTIGT** Hvis mærkaterne er blevet ødelagt eller er ulæselige, bør de udskiftes. Ret henvendelse til dit autoriserede servicecenter for at få udleveret nye mærkater.

## **3.3 TYESKILT PÅ PRODUKTET**

Produktets typeskilt indeholder de følgende data (fig. 1):

1. Lydeffektniveau
2. Overensstemmelsesmærkning
3. Konstruktionsår
4. Type af maskine
5. Serienummer
6. Fabrikantens navn og adresse

## **7. Varenummer**

Skriv maskinens identifikationsoplysninger i felterne på etiketten på indersiden af forsiden.

**VIGTIGT** Anvend identifikationsdata på typeskiltet hver gang der rettes henvendelse til det autoriserede servicecenter.

**VIGTIGT** Eksemplet på overensstemmelseserklæringen findes på de sidste sider i denne manual.

## **3.4 HOVEDKOMPONENTER**

Maskinen er konstrueret af følgende hovedkomponenter, som har følgende funktioner (Fig. 1):

- A. Motorenhed:** leverer bevægelsen til skæreenheden via en transmissionsaksel.
- B. Stang:** forbinder det bagerste greb til motorenheden.
- C. Skæreanordning:** er den del som klipper vegetationen.
  - 1. Trådhovede:** skæreanordning med nylonspor.
- D. Skærm til skæreanordning:** er en sikkerhedsbeskyttelse for at forhindre udslyngning af eventuelle genstande, der opsamles af skæreanordningen.
- E. Forreste greb:** er halvcirkelformet og gør det muligt at styre maskinen.
- F. Bagerste håndgreb:** gør det muligt at styre maskinen, og har de vigtigste betjeningsknapper til at tænde/slukke/accelerere maskinen.
- G. Batteri (hvis det ikke følger med maskinen, se kap 15 "ekstraudstyr):** leverer strøm til redskabet. Batteriets specifikationer og anvisninger til brug er beskrevet i den særskilte håndbog hertil.
- H. Batterioplader (hvis den ikke følger med maskinen, se kap 15 "ekstraudstyr):** enhed som bruges til at oplade batteriet. Der findes to modeller af batteriladere: **H1** (hurtig batterilader); **H2** (standard batterilader).

## **4. MONTERING**

**VIGTIGT** Sikkerhedsreglerne som skal følges er beskrevet i kap. 2. Disse forskrifter skal følges nøje for at undgå alvorlige risici eller farer.

Af hensyn til opbevaring og transport er visse af maskinens komponenter ikke monterede på fabrikken. Disse komponenter skal monteres efter fjernelse af emballagen.

**⚠** *Udpakningen og den endelige montering skal udføres på en jævn og stabil overflade, hvor der er tilstrækkelig plads til at flytte maskinen og emballagen ved brug af passende redskaber. Tag ikke maskinen i brug før instruktionerne i afsnittet "MONTERING" er fuldførte.*

#### 4.1 MONTERING AF KOMPONENTER

Alle nødvendige dele til monteringen findes i emballagen.

##### 4.1.1 Udpakning

1. Åbn emballagen forsigtigt for ikke at risikere at tabe enkeltdele.
2. Læs dokumentationen i kassen, inklusiv denne vejledning.
3. Tag alle umonterede enkeltdele ud af kassen.
4. Tag maskinen ud af emballagen.
5. Bortskaf kasse og emballage i overensstemmelse med de lokale bestemmelser.

**⚠** *Før monteringen udføres skal man kontrollere, at batteriet ikke sidder i sit sæde.*

#### 4.2 MONTERING AF STANGEN

- Indsæt og skub den nederste del af stangen (fig. 3.A) i den øverste del (fig. 3.B) indtil der høres et klik, som låser den i position. Stangen kan afmonteres ved at trykke på knappen (Fig. 3.C).

Stangens længde kan indstilles (afsnit 6.1.2).

#### 4.3 MONTERING AF DET FORRESTE HÅNDTAG

- Sæt det forreste håndtag (Fig. 4.A) på understøtningen (Fig. 4.B), skru håndtaget på med den relevante skrue (Fig. 4.C) og stram møtrikken i den modsatte side (Fig. 4.D).

#### 4.4 MONTERING AF SKÆREANORDNINGENS SKÆRM

**⚠** *Anvend beskyttelsehandsker.*

**⚠** *Hver skæreanordning skal være forsynet med en specifik skærm, som anvist i tabellen tekniske data.*

1. Sæt skærmen på igen (fig. 5.A) i hullerne som sidder for nede på motorenheden (fig. 5.B).
2. Fastgør skærmen (fig. 5.A) og stram skruerne (fig. 5.C).

**BEMÆRK** *På skæreanordningens skærm findes følgende symbol:*

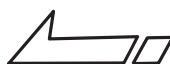

Som viser skæreanordningens drejeretning.

#### 4.5 MONTERING AF INDIKATOREN FOR SKÆREGRÆNSE

- Indsæt og sammenkobl de to ender af indikatoren for skæregænse (fig. 6.A) i de respektive huller på motorenheden (fig. 6.B).

### 5. BETJENINGSORGANER

#### 5.1 SIKKERHEDSKNAP (TIL- OG FRAKBLINGSANORDNING)



Tryk på denne knap aktiverer og inaktiverer maskinens elektriske kredsløb (fig. 7.C).



En tændt lysdiode: maskinens elektriske kredsløb er aktivt. Maskinen er klar til brug. Begge lysdioder tændte: Maskinen er i drift (Fig. 7.D).

Slukkede lysdioder: det elektriske kredsløb er fuldstændigt afbrudt.

**VIGTIGT** *Man må aldrig holde fingeren på knappen under flytning for at undgå utilsigtet start.*



Ikonet "Advarsel" (Fig. 7.E) tænder i tilfælde af havarier på maskinen (jfr. tabellen Problemer og deres løsning, afsnit 14).

## 5.2 HASTIGHEDSREGULATOR

Starter/standser maskinen og til/frakobler samtidig skæreanordningen.

Aktivering af hastighedsregulatoren (Fig. 7.A) er kun mulig, hvis der samtidig trykkes på hastighedsregulatorens sikkerhedshåndtag (Fig. 7.B).

For at starte:

- Tryk samtidig på hastighedsregulatoren og sikkerhedsknappen.

**⚠ Start af maskinen medfører samtidig rotation af skæreanordningen.**

Maskinen standser automatisk, når hastighedsregulatoren slippes.

## 5.3 SIKKERHEDSHÅNDTAG TIL HASTIGHEDSREGULATOR

Sikkerhedshåndtaget til hastighedsregulatoren (fig. 7.B) gør det muligt at aktivere hastighedsregulatoren (Fig. 7.A).

## 6. BRUG AF MASKINEN

**VIGTIGT** *Sikkerhedsreglerne som skal følges er beskrevet i kap. 2. Disse forskrifter skal følges nøje for at undgå alvorlige risici eller farer.*

### 6.1 KLARGØRING

Før arbejdet startes er det nødvendigt at udføre en række kontroller og handlinger for at sikre, at arbejdet udføres hensigtsmæssigt og under sikre forhold.

1. Sørg for at batteriet er korrekt indsat i sit sæde.
2. Stil maskinen i vandret stilling og solidt støttet på jorden.
3. Indstil maskinen ergonomisk og funktionelt således at den er tilpasset til brugerens størrelse og typen af arbejde (afsnit 6.1.1 - afsnit 6.1.4);
4. Kontrollér batteriet (afsnit 6.1.5).

#### 6.1.1 Justering af forreste håndtag

1. Løsn klemmen (Fig. 9.A);
2. Flyt det forreste håndtag indtil den mest ergonomiske position for brugeren findes.
3. Stram klemmen.

#### 6.1.2 Regulering af stangens længde

1. Løsn håndgrebet (fig. 10.A) i retningen vist med pilen - åben hængelås.
2. Træk eller skub stangen (fig. 10.B) indtil den ønskede længde er nået.
3. Når indstillingen er udført, skal håndgrebet strammes til i retningen vist med pilen - låst hængelås.

#### 6.1.3 Drejeretning for skæreanordning

Ved at dreje skæreanordningen kan man skifte mellem græsskæring og kantskæring og omvendt.

For at skære kanter:

- tryk på knappen (fig. 11.A);
- drej skæreanordningen (fig. 11.B) 90° og sørg for at den låses fast i denne position.

**⚠ Denne handling må kun udføres, når maskinen er standset og skæreanordningen ikke roterer.**

#### 6.1.4 Regulering af indikatoren for skæregrense

- Drej indikatoren for skæregrense fremad (fig. 12.A), når klippearbejdet udføres i nærheden af træer, kantsten eller indhegninger for at undgå sammenstød med skæreanordningen.

#### 6.1.5 Kontrol af batteriet

Før brugen (hver gang):

- kontrollér batteriets ladetilstand i henhold til anvisningerne i batteriets brugsanvisning.

## 6.2 SIKKERHEDSKONTROLLER

Udfør de følgende sikkerhedskontroller og kontrollér at resultaterne svarer til dem som er anført i skemaerne.

**⚠ Udfør altid sikkerhedskontrollerne før maskinen tages i brug.**

## 6.2.1 Generel kontrol

Emne	Resultat
Håndgreb (fig. 1.E)	Rengjorte, tørre og korrekt og stramt fastgjorte til maskinen.
Skærm til skæreanordningen (fig. 1.D)	Fastgjort korrekt og solidt til maskinen - ikke slidt/ nedbrudt eller beskadiget.
Skruer på maskinen	Korrekt fastgjorte (ikke løsnede)
Skæreanordning (fig. 1.C)	Ren, ikke beskadiget eller slidt
Batteri (fig. 1.G)	Ingen skade på dets kappe, ingen væskeudsivning
Gennemstrømning af køleluft (afsnit 7.3)	Ikke tilstoppet
Maskine	Ingen tegn på skader eller slid
Hastighedsregulator (fig. 7.A), sikkerhedshåndtag til hastighedsregulatoren (fig. 7.B)	Skal kunne bevæge sig frit uden at være stramme.
Prøvekørsel	Ingen usædvanlige vibrationer. Ingen usædvanlige lyde

## 6.2.2 Funktionsafprøvning af maskinen

Handling	Resultat
1. Indsæt batteriet i dets leje (afsnit 7.2.3); 2. tryk på sikkerhedsknappen (fig. 7.C)	Lysdioden (Fig. 7.D) skal tænde (aktiveret elektrisk kredsløb).
1. Start maskinen (afsnit 6.3); 2. indvirk samtidig på hastighedsregulatoren (fig. 7.A) og sikkerhedshåndtaget til hastighedsregulatoren (fig. 7.B). 3. Slip hastighedsregulatoren (fig. 7.A) og sikkerhedshåndtaget til hastighedsregulatoren (fig. 7.B).	1. Skæreanordningen må ikke bevæge sig. 2. Skæreanordningen skal bevæge sig. 3. Betjeningsgrebene skal vende automatisk og hurtigt tilbage til neutral position og skæreanordningen skal standse.
Tryk kun på hastighedsregulatoren (fig. 7.A).	Hastighedsregulatoren må ikke bevæge sig.

**⚠ Hvis en af kontrollerne ikke fører til resultatet angivet i den følgende tabel, må maskinen ikke anvendes! Indlever maskinen til et servicecenter for de relevante kontroller og en eventuel reparation.**

## 6.3 START

1. Kontrollér at skæreanordningen ikke rører ved jorden eller andre genstande.
2. Indsæt batteriet korrekt i dets leje (afsnit 7.2.3).
3. indvirk samtidig på hastighedsregulatoren (fig. 7.A) og sikkerhedshåndtaget til hastighedsregulatoren (fig. 7.B).

**BEMÆRK** Hver gang maskinen startes, udrulles der automatisk ny snor (afsnit 6.4.2).

## 6.4 KØRSEL

**BEMÆRK** Inden et klipningsarbejde udføres for første gang, er det anbefalelsesværdigt at skaffe sig den nødvendige fortrolighed med maskinen og de mest egnede klippeteknikker ved at holde maskinen fast og udføre de bevægelser, der kræves under arbejdet.

For at betjene maskinen gøres som beskrevet i det efterfølgende:

- Hold altid maskinen med begge hænder med klippeanordningen under hoftehøjde.

**BEMÆRK** Under brugen er batteriet beskyttet mod komplet afladning ved hjælp af en beskyttelsesanordning, som slukker maskinen og hindrer dens funktion.

**BEMÆRK** Batteriets autonomi (og dermed det areal som kan klippes inden genopladning) betinges af forskellige faktorer som beskrevet i (afsnit 7.2.1).

**BEMÆRK** Maskinen slukkes automatisk efter et minut uden aktivitet, hvis den er tændt.

### 6.4.1 Arbejdsteknikker

**⚠ Anvend KUN nylontråd. Anvendelse af metaltråd, metaltråd overdækket med plastik og/eller tråd, der ikke er egnet til trådhovedet, kan medføre alvorlige kvæstelser og skader.**

- a. **Skæring i bevægelse (græsslåning)**
  - Sørg for at skæreanordningen er placeret til skæring af græs (afsnit 6.1.3);
  - Gå frem i regelmæssigt tempo, med en buetformet bevægelse på samme måde som et traditionel segl, uden at skræmme trådhovedet under arbejdet (fig. 13).

Prøv først at klippe i den rigtige højde i et mindre område, for derefter at opnå en

jævn klippehøjde ved at holde trådhovedet i en konstant afstand fra jorden.

Ved besværlig klipning kan det hjælpe at skrånstille trådhovedet ca. 30° til venstre.

**⚠ Undgå at arbejde på denne måde, hvis der er risiko for udslyngning af genstande, som kan forårsage kvæstelser og skader på dyr eller ting.**

#### **b. Præcisionsklipning (tilskæring)**

Hold maskinen en smule skrånstillet således, at trådhovedets nederste del ikke rører ved jorden og skærelinjen befinder sig på det ønskede sted. Skæreanordningen skal altid holdes væk fra brugeren.

#### **c. Klipning i nærheden af indhegninger/fundamenter**

- Indstil indikatoren for skæregrense (hvis monteret, afsnit 6.1.4).
- Flyt trådhovedet langsomt hen imod indhegninger, pæle, sten, mure osv., uden at ramme hårdt (fig. 12).

Hvis tråden rammer større hindringer, kan den knække eller slides. Hvis den sidder fast i en indhegning, kan den knække brat.

Klipning rundt omkring fortøve, fundamenter, mure osv. kan under alle omstændigheder medføre mere slid end normalt.

#### **d. Klipning omkring træer**

- Indstil indikatoren for skæregrense (hvis monteret, afsnit 6.1.4).
- Gå rundt om træet fra venstre mod højre, og kom langsomt tættere på stammen på en sådan måde, at tråden ikke rammer træet, og trådhovedet holdes en smule skrånstillet fremad.

Vær opmærksom på, at nylontråden kan hugge eller beskadige små buske, og et slag fra nylontråden mod stammen på buske eller træer med blød bark kan medføre alvorlige skader på planten.

### **6.4.2 Automatisk udrulning af tråden**

Denne maskine er forsynet med et trådhoved af typen, der automatisk ruller tråden ud.

For at rulle tråden ud:

1. standse maskinen (afsnit 6.6)
2. Vent to sekunder og genstart maskinen. Skærediameteren er indstillet på 30 cm. Gentag handlingen indtil trådens længde når tråds-kærek-niven (Fig. 8.A), som derefter skærer eventuelt overskydende materiale af.

### **6.5 TIPS TIL BRUGEN**

Under brugen er det en god ide med jævne mellemrum at fjerne ukrudt der vikler sig om maskinen for at undgå overophedning af motoren (fig. 1.A), som skyldes græsset der sætter sig fast under skæreanordningens skærm (fig. 1.D).

Gør som beskrevet i det følgende:

- stands maskinen (afsnit 6.6)
- fjern batteriet (afsnit 7.2.2)
- tag arbejdshandsker på
- fjern græsset med en skruetrækker, dette for at sikre en korrekt afkøling af motoren.

### **6.6 STANDSNING**

Fremgangsmåde ved standsning af maskinen:

1. slip hastighedsregulatoren (Fig. 7.A).
2. vent på at skæreanordningen standser.

**⚠ Når maskinen standses, stopper skæreanordningen først efter nogle sekunder.**

**VIGTIGT** Stands altid maskinen under flytning fra det ene arbejdsområde til det andet.

### **6.7 EFTER BRUG**

- Fjern batteriet fra dets leje og oplad det (afsnit 7.2.2).
- Lad motoren køle af, inden maskinen sættes i et hvilket som helst rum.
- Rengør (afsnit 7.3).
- Kontrollér at der ikke findes komponenter, som er løse eller beskadigede. Om nødvendigt udskiftes beskadigede dele og eventuelle løse skruer og møtrikker strammes eller et autoriseret servicecenter kontaktes.

**VIGTIGT** Fjern altid batteriet (afsnit 7.2.2) hver gang maskinen stilles væk eller efterlades uovervåget.

## 7. ALMINDELIG VEDLIGEHOLDELSE

### 7.1 GENERELLE OPLYSNINGER

**VIGTIGT** *Sikkerhedsreglerne som skal følges er beskrevet i kap. 2. Disse forskrifter skal følges nøje for at undgå alvorlige risici eller farer.*

 **Før ethvert vedligeholdelsesindgreb:**

- **Stands maskinen;**
  - **Fjern batteriet fra dets leje og oplad det (afsnit 7.2.2).**
  - **Lad motoren køle af, inden maskinen sættes i et hvilket som helst rum.**
  - **Tag passende beklædning på, arbejdshandsker og beskyttelsesbriller;**
  - **læs den tilhørende vejledning.**
- Hyppighed og type handlinger er opsummeret i "Tabel over vedligeholdelse" (kap. 13). Formålet med tabellen er at bidrage til en opretholdelse af maskinens effektivitet og sikkerhed. Tabellen angiver de vigtigste indgreb, og hvor ofte det enkelte indgreb skal udføres. Udfør indgrebet, når den første frist udløber.
- Anvendelse af reservedele og tilbehør, som ikke er originale, kan have en negativ virkning på maskinens funktion og sikkerhed. Fabrikanten kan ikke holdes til ansvar i tilfælde af skader eller læsioner forårsaget af disse produkter.
- Originale reservedele kan fås hos autoriserede servicecentre og forhandlere.

**VIGTIGT** *Alle handlinger til vedligeholdelse og regulering, som ikke er beskrevet i denne brugsanvisning, skal udføres af forhandleren eller af et specialiseret servicecenter.*

### 7.2 BATTERI

#### 7.2.1 Batteritid

Batteriets autonomi (og dermed det klippede areal inden genopladning) betinges primært af:

- a. miljømæssige faktorer, som kræver mere elektrisk energi:
  - klipping af tæt, høj eller fugtig vegetation
- b. brugerens opførsel, man bør undgå:
  - hyppig tænding og slukning under arbejdet
  - brug af en passende klippeteknik til arbejdet der skal udføres (afsnit 6.4.1).

For at optimere batteriets autonomi er det altid en god ide at:

- klippe græsset når det er tørt
- anvend en teknik som passer til arbejdet som udføres (afsnit 6.4.1).

I tilfælde af at man ønsker at anvende maskinen i længere arbejds-sessioner end standardbatteriet er i stand til at understøtte, kan man:

- købe et sekundært standardbatteri til erstatning for det afladede batteri, således at man kan fortsætte arbejdet
- købe et batteri med større autonomi i forhold til standardbatteriet (afsnit 15.1).

#### 7.2.2 Fjernelse og opladning af batteri

1. Tryk på den gule låseknap som sidder i batterirummet (Fig. 14.A) og tag batteriet ud (Fig. 14.B);
2. sæt batteriet (Fig. 15.A) i lejet i batteriopladeren (Fig. 15.B);
3. sæt batteriopladeren (fig. 16.B) i en stikkontakt med en spænding, som svarer til hvad der er angivet på typeskiltet.
4. sørg altid for en fuldstændig genopladning under overholdelse af forskrifterne i batteriets/batteriopladerens brugsanvisning.

**BEMÆRK** *Batteriet er udstyret med en beskyttelse, som hindrer opladning, såfremt temperaturen er under frysepunktet (0 °C) eller over +45 °C.*

**BEMÆRK** *Batteriet kan oplades (også delvist) på et hvilket som helst tidspunkt, uden at dette indebærer risiko for beskadigelse af batteriet.*

#### 7.2.3 Genmontering af batteriet på maskinen

Når opladningen er færdig:

1. fjern batteriet (fig. 16.A) fra dets sæde i batteriladeren (undgå at lade det lade i lang tid efter at det er helt opladet);
2. frakobl batteriopladeren (fig. 17.B) fra netstrømmen;
3. sæt batteriet (fig. 17.B) i dets leje og tryk det i bund indtil der høres et "klik", som tegn på at det er låst i stilling og har sikker elektrisk kontakt.

## 7.3 RENGØRING AF MASKINEN OG MOTOREN

- Rengør altid maskinen efter brug med en ren klud fugtet med et neutralt rengøringsmiddel.
- Fjern ethvert spor af fugt med en blød og tør klud. Fugtighed risikerer at forårsage elektrisk stød.
- Anvend ikke aggressive rengøringsmidler eller opløsningsmidler til at rengøre plastdelene og håndgrebene.
- For at mindske brandfaren skal plæneklipperen - og specielt motoren - holdes fri for græsrester, blade eller overskydende smørefedt.
- For at undgå overophedning og skader på motoren og på batteriet skal man altid sikre sig, at gitrene til indsugning af køleluft er rene og frie for snavs.
- Brug ikke vandstråler, og undgå at gøre motoren og de elektriske dele våde.

## 7.4 FASTGØRINGSSKRUER OG -MØTRIKKER

- Skruer og møtrikker skal altid holdes spændt, således at udstyret hele tiden kan sikre den nødvendige driftssikkerhed.
- Kontrollér regelmæssigt at håndtagene sidder korrekt fast.

## 8. EKSTRAORDINÆR VEDLIGEHOLDELSE

### *Før ethvert vedligeholdelsesindgreb:*

- **stands maskinen;**
- **Fjern batteriet fra dets leje og oplad det (afsnit 7.2.2).**
- **Lad motoren køle af, inden maskinen sættes i et hvilket som helst rum.**
- **Tag passende beklædning på, arbejdshandsker og beskyttelsesbriller;**
- **læs den tilhørende vejledning.**

 **Advarsel! Fare for personskader på grund af farlige komponenter i bevægelse!**

### 8.1 VEDLIGEHOLDELSE AF SKÆREANORDNING

Denne maskine er tiltænkt anvendelse af skæreanordninger med det varennummer, som er angivet i tabellen tekniske data.

I betragtning af produktets udvikling kan skæreanordningerne anført i tabellen Tekniske data med tiden udskiftes med andre typer, som har lignende egenskaber hvad angår ombyttelighed og funktionssikkerhed.

 **Rør ikke ved skæreanordningen, før batteriet er blevet fjernet og skæreanordningen er standset helt.**

#### 8.1.1 Udskiftning af trådholderen i tråd hovedet

1. Tryk på de to sideflige (fig. 18.A) og tag dækslet af (fig. 18.B).
2. Tag trådholderen ud (fig. 18.C).
3. Indsæt den nye trådholder (fig. 19.A) og sørg for at enden af tråden stikker ud af hullet i holderen (fig. 19.B).
4. Sæt dækslet på igen (fig. 19.C) ved at indsætte de to sideflige (fig. 19.D) i åbningerne på tråd hovedet (fig. 19.E).

#### 8.1.2 Udskiftning af tråd på tråd hovedet

1. Fjern trådholderen (afsnit 8.1.1);
2. Fjern den snor der er tilbage inden i.
3. Brug kun tråd med en diameter på 1,6 mm og skær et stykke på 3 m af.
4. sørg for at der stikker lige meget snor ud af de to huller;
5. sæt den ene ende af tråden i hullet inden i trådholderen (fig. 20.A) og træk tråden ud af det modsatte hul;
6. vikl tråden med uret som vist med pilene (fig. 20.B) og lad den stikke cirka 15 cm ud af trådholderen.
7. Fastgør den til et af låsehakkene (fig. 20.C) på trådholderen.
8. Sæt trådholderen på igen og genmonter dækslet (kap. 8.1.1).

#### 8.2 SLIBNING AF TRÅDSKÆREKNIVEN

1. Aftag trådsøkærekiven (fig. 8.A) fra skæreanordningens skærm (fig. 8.B) ved at skrue skrue af (fig. 8.C).
2. Spænd trådsøkærekiven i en skruestik, og gå frem med slibningen under anvendelse af en flad fil. Pas på at bevare den oprindelige klippevinkel.
3. Genmonter trådsøkærekiven (fig. 8.A) på skæreanordningens skærm (fig. 8.B).

## 9. OPMAGASINERING

**VIGTIGT** *Sikkerhedsreglerne som skal følges er beskrevet i kap. 2. Disse forskrifter skal følges nøje for at undgå alvorlige risici eller farer.*

### 9.1 OPMAGASINERING AF MASKINEN

Når maskinen skal opmagasineres:

- fjern batteriet fra dets leje og oplad det (afsnit 7.2.2).
- Lad motoren køle af, inden maskinen sættes i et hvilket som helst rum.
- rengør (afsnit 7.3);
- kontrollér at der ikke findes komponenter, som er løse eller beskadigede. Om nødvendigt udskiftes beskadigede dele og eventuelle løse skruer og møtrikker strammes eller et autoriseret servicecenter kontaktes;
- opmagasiner maskinen:
  - et tørt sted;
  - beskyttet mod vind og vejr;
  - utilgængeligt for børn;
  - sørg for at have fjernet nøgler og værktøj anvendt til vedligeholdelse.

### 9.2 OPMAGASINERING AF BATTERIET

Batteriet skal opbevares i skyggen, køligt og et sted hvor der ikke er fugtigt.

**BEMÆRK** *Ved længere tids opmagasinerings skal batteriet oplades hver anden måned for at forlænge dets levetid.*

## 10. FLYTNING OG TRANSPORT

Hver gang maskinen skal flyttes eller transporteres, skal man:

- standse maskinen (afsnit 6.6)
- fjerne batteriet fra dets leje og oplad det (afsnit 7.2.2);
- bære kraftige arbejdshandsker;
- tage fat i maskinen udelukkende i håndtagene og rette klippeanordningen i modsat retning i forhold til koreretningen.

Når maskinen transporteres i bil skal man:

- anbringes den, så den ikke udgør en risiko for nogen.

## 11. SERVICE OG REPARATIONER

Denne brugsanvisning indeholder alle nødvendige anvisninger til brug af maskinen og en korrekt grundlæggende vedligeholdelse, som kan udføres af brugeren selv. Alt justerings- og vedligeholdelsesarbejde, der ikke er beskrevet i denne brugsanvisning, skal udføres hos din forhandler eller et specialiseret servicecenter, som er i besiddelse af den nødvendige fagkundskab og det nødvendige værktøj til at udføre arbejdet korrekt, således at maskinens oprindelige sikkerhedsniveau bibeholdes. Indgrib udført af værksteder, som ikke er godkendte, eller af ukvalificerede personer medfører, at alle fabrikantens garantier og forpligtelser eller ansvar bortfalder.

- Kun de officielt autoriserede værksteder kan udføre reparation og vedligeholdelse, som dækkes af garantien.
- De autoriserede servicecentre anvender udelukkende originale reservedele. De originale reservedele og det originale tilbehør er blevet specielt udviklet til disse maskiner.
- De uoriginale reservedele og tilbehør er ikke blevet godkendt, og anvendelse heraf medfører, at garantien bortfalder.
- Det anbefales at få foretaget en årlig kontrol af maskinen på et autoriseret servicecenter til vedligeholdelse, service og kontrol af de monterede sikkerhedsanordninger.

## 12. GARANTIDÆKNING

Garantien dækker alle materiale- og fabriktionsfejl. Brugeren bør nøje følge alle anvisninger i den vedlagte dokumentation. Garantien dækker ikke skader som følge af:

- manglende kendskab til den medfølgende dokumentation;
  - uagtsomhed;
  - utilsigtet eller ukorrekt brug og montage;
  - anvendelse af uoriginale reservedele;
  - anvendelse af tilbehør, som ikke er leveret eller godkendt af fabrikanten.
- Garantien dækker heller ikke:
- normal slitage på forbrugsmaterialer såsom skæreanordninger og sikkerhedsbolte.

Køber er beskyttet af den nationale lovgivning. Købers rettigheder i henhold til den nationale lovgivning er ikke på nogen måde begrænset af denne garanti.



### 13. TABEL FOR VEDLIGEHOLDELSE

Indgreb	Hypighed	Note
<b>MASKINE</b>		
Kontrol af alle fastgøringer	Før hver brug	afsnit 7.4
Sikkerhedstjek / Kontrol af betjeninger	Før hver brug	afsnit 6.2
Kontrol af skæreanordningens skærm.	Før hver brug	afsnit 6.2.1
Kontrol af skæreanordningen	Før hver brug	afsnit 6.2.1
Kontrol af batteriets ladningstilstand	Før hver brug	*
Opladning af batteriet	Efter hver brug	afsnit 7.2.2 *
Rengøring af maskinen og motoren	Efter hver brug	afsnit 7.3
Kontrol af eventuelle skader på maskinen. Kontakt om nødvendigt et autoriseret servicecenter.	Efter hver brug	-

\* Se batteriets/batteriopladerens manual.

### 14. PROBLEMER OG DERES LØSNING

PROBLEM	MULIG ÅRSAG	AFHJÆLPNING
1. Maskinen starter ikke og skæreanordningen kører ikke selvom hastighedsregulatoren og sikkerhedsknappen holdes indtrykket	Batteriet mangler eller er ikke sat korrekt i	Kontrollér, at batteriet er anbragt korrekt (afsnit 7.2.3)
	Batteriet er afladet	Kontrollér opladningen, og oplad batteriet (afsnit 7.2.2)
	Den aftagelige stang er ikke blevet indsat helt eller korrekt i sit leje	Sørg for at den aftagelige stang er blevet monteret og indsat korrekt (afsnit 4.2)
	Hastighedsregulatoren eller sikkerhedsknappen er defekt	Brug ikke maskinen. Stands omgående maskinen, tag batteriet ud og kontakt et servicecenter.
	Maskinen er beskadiget	Brug ikke maskinen. Stands omgående maskinen, tag batteriet ud og kontakt et servicecenter.
2. Overophedning af motoren	Græs har sat sig fast under skæreanordningens beskyttelse	Fjern græsset (afsnit 6.5)
3. Der ophobes græs rundt om motorenhedens sæde og trådhovedet	Græsset klippes for tæt på jorden	Skær græsset med en bevægelse oppefra og ned for at undgå at det ophobes.

PROBLEM	MULIG ÅRSAG	AFHJÆLPNING
4. Tråden udrulles ikke, når man anvender automatisk udrulning	Snoren er limet fast på sig selv	Smør med en silikonespray
	Der er ikke nok snor på spolen eller snoren er opbrugt	Udskift trådholderen (kap. 8.1.1) eller tråden (kap. 8.1.2)
	Snoren er slidt og for kort	Udrul tråden manuelt (kap. 6.4.2)
	Snoren er snoet inde i spolen eller den er gået i stykker inden i den	Tag snoren ud af spolen og rul den op igen (kap. 8.1.2)
5. Skæreanordningen kommer i kontakt med et fremmedlegeme.	-	Stands maskinen, tag batteriet ud og: - Undersøg skaderne. - Kontrollér, om der er tegn på løse dele, og fastspænd dem. - Få udført udskiftning eller reparation på et autoriseret servicecenter.
6. Der høres støj og/eller overdrevne vibrationer under arbejdet	Løsnede eller beskadigede dele.	Stands maskinen, tag batteriet ud og: - Undersøg skaderne. - Kontrollér, om der er tegn på løse dele, og fastspænd dem. - Få udført udskiftning eller reparation på et autoriseret servicecenter.
7. Maskinen ryger mens den bruges	Maskinen er beskadiget	Brug ikke maskinen. Stands omgående maskinen, tag batteriet ud og kontakt et servicecenter.
8. Batteriets autonomi er dårlig	Brugsforholdene er krævende og strømforbruget er stort	Optimér brugen (afsnit 7.2.1)
	Batteriet er utilstrækkeligt til arbejdsforholdene	Anvend et sekundært batteri eller et større batteri (afsnit 15.1)
	Batteriets kapacitet er nedsat	Køb et nyt batteri
9. Opladeren lader ikke batteriet	Batteriet er ikke sat korrekt i opladeren	Kontroller at batteriet er sat korrekt i (afsnit 7.2.3)
	Omgivelserne er ikke passende	Oplad batteriet i omgivelser med en passende temperatur (se batteriets/ batteriladerens brugsanvisning)
	Kontakterne er snavsede	Rengør kontakterne
	Der mangler spænding til opladeren	Kontroller at stikket er sat i stikkontakten, og at der er spænding på kontakten
	Batteriopladeren er defekt	Udskift den med en original reservedel
	-	Hvis problemet vedbliver, skal man konsultere batteriets/ batteriladerens brugsanvisning
10. Kontrollampen (Fig. 7.E) forbliver konstant tændt	Mislykket selvkontrol	Brug ikke maskinen. Stands omgående maskinen, tag batteriet ud og kontakt et servicecenter.
11. Kontrollampen (Fig. 7.E) er tændt og blinker	Batterikommunikationsfejl	Brug ikke maskinen. Stands omgående maskinen, tag batteriet ud og kontakt et servicecenter.
	Blokeret rotor	Brug ikke maskinen. Stands omgående maskinen, tag batteriet ud og kontakt et servicecenter.
	Elektrisk overbelastning	Optimér brug af maskinen.

Såfremt de ovennævnte indgreb ikke løser problemet, bør der rettes henvendelse til forhandleren.

## **15. TILBEHØR**

### **15.1 BATTERIER**

Batterier med forskellig kapacitet, for at imødekomme de forskellige driftskrav, er tilgængelige (Fig. 21). Listen over batterierne der er kompatible med denne maskine er anført i tabellen "Tekniske data".

### **15.2 BATTERIOPLADER**

Anordning anvendt til opladning af batteriet: hurtig (Fig. 22.A), standard (Fig. 22.B).



## INHALTSVERZEICHNIS

1. ALLGEMEINES.....	1
2. SICHERHEITSVORSCHRIFTEN .....	2
3. DIE MASCHINE KENNENLERNEN.....	9
3.1 Maschinenbeschreibung und Verwendungszweck .....	9
3.2 Sicherheitskennzeichnung .....	9
3.3 Typenschild des Produkts .....	10
3.4 Wesentliche Bauteile.....	10
4. MONTAGE.....	10
4.1 Montage der Bauteile.....	11
4.2 Montage der Stange.....	11
4.3 Montage des vorderen Griiffs.....	11
4.4 Montage der Schutzvorrichtung .....	11
4.5 Montage der Schutzbügel .....	11
5. STEUERBEFEHLE.....	11
5.1 Sicherheitsschalter (Ein-/Ausschaltvorrichtung) .....	11
5.2 Gassteuerhebel.....	12
5.3 Sicherheitsgashebel.....	12
6. GEBRAUCH DER MASCHINE .....	12
6.1 Vorbereitende Arbeitsschritte .....	12
6.2 Sicherheitskontrollen.....	12
6.3 Inbetriebnahme .....	13
6.4 Arbeit.....	13
6.5 Empfehlungen für den Gebrauch .....	14
6.6 Stopp.....	14
6.7 Nach der Verwendung.....	14
7. ORDENTLICHE WARTUNG .....	15
7.1 Allgemeines .....	15
7.2 Batterie.....	15
7.3 Reinigung der Maschine und des Motors .....	16
7.4 Befestigungsmutter und -schrauben .....	16
8. AUSSERORDENTLICHE WARTUNG.....	16
8.1 Wartung der Schneidvorrichtung .....	16
8.2 Schleifen des Fadenmessers .....	16
9. UNTERSTELLUNG.....	17
9.1 Unterstellung der Maschine .....	17
9.2 Lagern der Batterie.....	17
10. BEWEGUNG UND TRANSPORT .....	17
11. SERVICE UND REPARATUREN.....	17
12. DECKUNG DER GARANTIE .....	17
13. WARTUNGSTABELLE.....	18
14. FEHLERERKENNUNG.....	18
15. ZUBEHÖR AUF ANFRAGE .....	20
15.1 Batterien.....	20
15.2 Batterieladegerät.....	20

## 1. ALLGEMEINES

### 1.1 WIE IST DAS HANDBUCH ZU LESEN

Abschnitte mit besonders wichtigen Informationen zur Sicherheit und zum Betrieb sind im Text des Handbuchs nach folgenden Kriterien unterschiedlich hervorgehoben:

**HINWEIS** oder **WICHTIG** liefern erläuternde Hinweise oder andere Angaben zu bereits an früherer Stelle gemachte Aussagen, in der Absicht, die Maschine nicht zu beschädigen oder Schäden zu vermeiden.

Das Symbol  hebt eine Gefahr hervor. Die fehlende Berücksichtigung der Warnung bringt mögliche Verletzungen der eigenen Person oder von Dritten und/oder Schäden mit sich.

Die mit einem mit grau gepunkteten Rand hervorgehobenen Absätze zeigen optionale Eigenschaften an, die nicht bei allen in diesem Handbuch dokumentierten Modellen vorhanden sind. Prüfen, ob die Eigenschaft beim eigenen Modell präsent ist.

Alle Angaben "vorne", "hinten", "rechts" und "links" verstehen sich mit Bezug auf die Arbeitsposition des Bedieners.

### 1.2 REFERENZEN

#### 1.2.1 Abbildungen

Die Abbildungen in dieser Betriebsanleitung sind mit 1, 2, 3, usw. nummeriert.

Die in den Abbildungen angegebenen Komponenten sind mit den Buchstaben A, B, C, usw. gekennzeichnet.

Ein Bezug auf die Komponente C in der Abbildung 2 wird mit folgender Beschriftung angegeben: "Siehe Abb. 2.C" oder einfach "(Abb. 2.C)".

Die Abbildungen haben Hinweischarakter. Die tatsächlichen Teile können sich von den dargestellten unterscheiden.

#### 1.2.2 Titel

Das Handbuch ist in Kapitel und Absätze unterteilt. Der Titel des Absatzes "2.1 Schulung" ist ein Untertitel von "2. Sicherheitsnormen". Die Referenzen von Titeln und Absätzen sind mit der Abkürzung Kap. oder Abs. und der entsprechenden Nummer gekennzeichnet. Beispiel: "Kap. 2" oder "Abs. 2.1".

## 2. SICHERHEITSVOR- SCHRIFTEN

### **WICHTIG VOR GEBRAUCH AUFMERKSAM LESEN FÜR IHRE UNTERLAGEN AUFBEWAHREN**

#### **Sicherer Betrieb Schulung**

- a) Lesen Sie die Anweisungen aufmerksam. Machen Sie sich mit den Stellteilen und der sachgemäßen Verwendung der Maschine vertraut.
- b) Erlauben Sie niemals Personen, die mit diesen Anweisungen nicht vertraut sind, oder Kindern die Verwendung der Maschine. Örtlich geltende Vorschriften können das Alter des Benutzers beschränken.
- c) Es ist zu beachten, dass der Benutzer selbst für Unfälle oder Gefährdungen gegenüber anderen Personen oder deren Besitz verantwortlich ist.

#### **Vorbereitung**

- a) Vor der Benutzung ist die Maschine optisch auf beschädigte, fehlende oder falsch angebrachte Schutzeinrichtungen oder – abdeckungen zu überprüfen.
- b) Niemals die Maschine in Betrieb nehmen, wenn sich Personen, insbesondere Kinder, oder Haustiere in der Nähe befinden.

#### **Betrieb**

- a) Augenschutz und festes Schuhwerk sind über den gesamten Zeitraum der Benutzung der Maschine zu tragen.
- b) Die Verwendung

der Maschine unter Schlechtwetterbedingungen, insbesondere bei Blitzrisiko, ist zu vermeiden.

- c) Die Maschine nur bei Tageslicht oder bei guter künstlicher Beleuchtung verwenden.
- d) Niemals die Maschine mit beschädigter Abdeckung oder Schutzeinrichtung bzw. ohne Abdeckung oder Schutzeinrichtungen verwenden.
- e) Den Motor nur einschalten, wenn sich Hände und Füße außer Reichweite der Schneideinrichtung befinden.
- f) Stets die herausnehmbare Batterie entfernen,
  - 1) immer, wenn die Maschine unbeaufsichtigt gelassen wird;
  - 2) vor dem Entfernen einer Blockierung;
  - 3) vor der Überprüfung, Reinigung oder Bearbeitung der Maschine;
  - 4) nach dem Kontakt mit einem Fremdkörper;
  - 5) immer, wenn die Maschine beginnt ungewöhnlich zu vibrieren. Falls die Maschine anfängt, ungewöhnlich stark zu vibrieren, ist eine sofortige Überprüfung erforderlich,
    - suchen Sie nach Beschädigungen;
    - führen Sie die erforderlichen Reparaturen beschädigter Teile durch;
    - untersuchen Sie auf lose Teile und ziehen sie diese fest an.
- g) Vorsicht vor Verletzungen durch die Schneideinrichtung an Füßen und Händen.
- h) Stets sicherstellen, dass die Lüftungsöffnungen frei von

Fremdkörpern gehalten werden.

## **Instandhaltung und Aufbewahrung**

- a) Die herausnehmbare Batterie entfernen, bevor die Wartung oder Reinigungsarbeiten durchgeführt werden.
- b) Nur die vom Hersteller empfohlenen Ersatz- und Zubehörteile sind zu verwenden.
- c) Die Maschine ist regelmäßig zu überprüfen und zu warten. Die Maschine nur in einer Vertragswerkstatt instand setzen lassen.
- d) Ist die Maschine nicht in Gebrauch, ist es außerhalb der Reichweite von Kindern aufzubewahren.

- Behalten Sie immer das Gleichgewicht, um jederzeit einen sicheren Stand an Hängen zu haben. Gehen, nicht laufen;  
- Warnung! Berühren Sie keine sich bewegenden gefährlichen Teile, bevor die Batterie entfernt wurde und die beweglichen gefährlichen Teile vollständig zum Stillstand gekommen sind;  
- Niemals die nichtmetallische Schneideinrichtung durch eine metallische Schneideinrichtung ersetzen.

### **2.1 SCHULUNG**

** *Machen Sie sich mit den Bedienungsteilen und dem richtigen Gebrauch der Maschine vertraut. Lernen Sie, die Maschine schnell abzustellen. Die Nichtbeachtung der Sicherheitshinweise und der Anweisungen kann zu Unfällen bzw. schweren Verletzungen führen.***

- Dieses Gerät darf nicht von Kindern benutzt werden. Kinder sollten beaufsichtigt werden, damit sie nicht mit dem Gerät spielen. Reinigung und Wartung darf nicht von Kindern durchgeführt werden. Das Gerät darf nicht von Personen mit verminderten physischen, sensorischen oder geistigen Fähigkeiten oder Personen mit unzureichendem Wissen oder Erfahrung benutzt werden. Örtliche Bestimmungen können das Mindestalter des Benutzers festlegen.
- Die Maschine niemals verwenden, wenn der Benutzer müde ist oder sich nicht wohl fühlt, oder wenn er Arzneimittel oder Drogen, Alkohol oder andere Stoffe zu sich genommen hat, die seine Aufmerksamkeit und Reaktionsfähigkeit beeinträchtigen.
- Beachten Sie, dass der Benutzer für Unfälle und Schäden verantwortlich ist, die anderen Personen oder deren Eigentum widerfahren können. Es gehört zum Verantwortungsbereich des Benutzers, potenzielle Risiken des Geländes, auf dem gearbeitet wird, einzuschätzen. Außerdem muss er alle erforderlichen Vorsichtsmaßnahmen für seine eigene Sicherheit und die der anderen ergreifen, insbesondere an Hängen, auf unebenem, rutschigem oder nicht festem Gelände.
- Falls die Maschine an andere übergeben oder überlassen wird, muss sichergestellt werden, dass der Benutzer die Gebrauchsanweisungen in diesem Handbuch liest.

## 2.2 VORBEREITENDE ARBEITSSCHRITTE

### **Persönlichen Schutzausrüstungen (PSA)**

- Tragen Sie eng anliegende Schutzkleidung, die mit Antischnittschutz ausgestattet ist, Vibrationsschutzhandschuhe, Helm, Schutzbrille, Staubschutzmaske, Gehörschutz und Sicherheitsschuhe mit rutschfester Sohle.
- Der Einsatz eines Gehörschutzes kann die Fähigkeit eventuelle Warnungen zu hören, vermindern (Schrei oder Alarm). Den Vorfällen rund um den Arbeitsbereich höchste Aufmerksamkeit schenken.
- Keine Schals, Hemden, Halsketten, Armbänder, Kleidungsstücke mit fliegenden Teilen oder mit Bändern oder Krawatten und andere lose hängende Accessoires tragen, die sich in der Maschine oder in eventuell auf dem Arbeitsplatz befindlichen Gegenständen verfangen könnten.
- Langes Haar zusammenbinden.

### **Arbeitsbereich / Maschine**

- Den gesamten Arbeitsbereich sorgfältig prüfen und alles entfernen, was von der Maschine ausgestoßen werden könnte oder die Schnittvorrichtung/ Rotierende Teile beschädigen könnte (Steine, Äste, Eisendrähte, Knochen, usw.).

## 2.3 WÄHREND DER VERWENDUNG

### **Arbeitsbereich**

- Die Maschine darf nicht in explosionsgefährdeten Bereichen, wo brennbare

Flüssigkeiten, Gas oder Staub vorhanden sind, verwendet werden. Elektrowerkzeuge erzeugen Funken, die den Staub oder die Dämpfe entzünden können.

- Nur bei Tageslicht oder bei guter künstlicher Beleuchtung und mit guten Sichtverhältnissen arbeiten.
- Personen, Kinder und Tiere vom Arbeitsbereich fern halten. Kinder müssen von einem Erwachsenen beaufsichtigt werden.
- Prüfen Sie, dass sich andere Personen mindestens 15 Meter vom Aktionsradius der Maschine, und bei schweren Schnitarbeiten, mindestens 30 Meter entfernt befinden.
- Vermeiden, im feuchten Gras, bei Regen und Gewittergefahr zu arbeiten, besonders wenn die Wahrscheinlichkeit von Blitzen besteht.
- Die Maschine nicht Regen oder feuchten Umfeldern aussetzen. Wasser, das in ein Werkzeug eindringt, erhöht das Risiko von Stromschlägen.
- Vermeiden Sie so gut wie möglich den Einsatz der Maschine auf nassem oder rutschigem Boden oder jedenfalls auf unebenen oder steilen Böden, wenn für den Benutzer bei der Arbeit keine ausreichende Stabilität gewährleistet ist.
- Besonders auf die Unebenheiten des Bodens (Erhebungen, Gräben), auf Hänge und versteckte Gefahren und das Vorhandensein eventueller Hindernisse achten, die die Sicht einschränken könnten.
- In der Nähe von abschüssigen

Stellen, Gräben oder Dämmen besonders vorsichtig sein.

- Arbeiten Sie quer zum Hang und nie bergauf oder bergab. Bei Richtungswechsel ist auf den eigenen Abstützpunkt zu achten, wobei man immer talabwärts zur Schneidvorrichtung bleiben soll.
- Wenn Sie die Maschine in der Nähe der Straße verwenden, achten Sie auf den Verkehr.

### **Verhaltensweisen**

- Während der Arbeit muss die Maschine immer fest mit zwei Händen gehalten werden. Hierbei die Antriebseinheit auf der rechten Seite des Körpers und die Schneideeinheit unter der Gürtellinie halten. Die Arme nicht übermäßig ausbreiten.
- Vermeiden Sie den Körperkontakt mit Masse oder geerdeten Oberflächen wie von Rohren, Heizungen, Herden oder Kühlschränken. Es besteht ein erhöhtes Risiko durch elektrischen Schlag, wenn Ihr Körper geerdet ist.
- Eine feste und stabile Haltung einnehmen und vorsichtig handeln.
- Führen Sie die Maschine nur im Schrittempo.
- Halten Sie Hände und Füße immer von den Schneidvorrichtungen fern, sowohl beim Anlassen des Motors als auch während des Gebrauchs der Maschine.
- Achtung: Das Schneideelement dreht sich auch nach dem Auskuppeln oder nach dem Ausschalten des Motors noch einige Sekunden weiter.
- Auf herausschleuderndes Material durch die Schneidvorrichtungen achten.
- Darauf achten, die Schneid-

vorrichtung nicht stark gegen Fremdkörper/Hindernisse zu schlagen. Wenn die Schneidvorrichtung auf ein Hindernis/einen Gegenstand trifft, kann es zu einem Gegenstoß (Kick-back) kommen. Dieser Kontakt kann einen sehr schnellen Stoß in die Gegenrichtung auslösen, so dass die Schneidvorrichtung nach oben und gegen den Maschinenbediener gedrückt wird. Der Gegenstoß kann dazu führen, dass man die Kontrolle über die Maschine verliert, was sehr schwerwiegende Folgen haben kann. Um den Rückschlag zu vermeiden, die geeigneten Maßnahmen ergreifen, die im Folgenden genau erklärt sind:

- Die Maschine gut mit zwei Händen festhalten und Körper und Arme in eine Position bringen, die ein Ausharren gegen die Kräfte eines Genschlags ermöglichen.
- Halten Sie die Arme nicht zu hoch und schneiden Sie nicht über Gürtelhöhe.
- Ausschließlich die vom Hersteller angegebenen Schneidvorrichtungen verwenden.
- Sich an die Herstellerhinweise halten, die die Wartung der Schneidvorrichtung betreffen.
- Achten Sie auf Verletzungen durch Vorrichtungen zum Schneiden der Fadenlänge.

 Im Fall von Brüchen oder Unfällen während der Arbeit, sofort den Motor abstellen und die Maschine entfernen, damit sie keine weiteren Schäden anrichtet. Wenn bei einem Unfall man selbst oder Dritte verletzt werden, unverzüglich die der



Situation angemessene erste Hilfe leisten und zur notwendigen Behandlung ein Krankenhaus aufsuchen. Entfernen Sie sorgfältig alle eventuellen Rückstände, die – falls sie unbeaufsichtigt bleiben – Schäden oder Verletzungen an Personen oder Tieren verursachen könnten.

 Bei längerfristiger Arbeit mit vibrierenden Werkzeugen können vor allem bei Personen mit Durchblutungsstörungen Verletzungen und Gefäßerkrankungen (bekannt als "Raynaud-Syndrom" oder "Leichenfinger") auftreten. Die Symptome können die Hände, Handgelenke und Finger betreffen, und treten als Gefühlslosigkeit, Kribbeln, Kitzeln, Schmerzen, blasse Haut oder strukturelle Veränderungen der Haut auf. Diese Effekte können durch niedrige Umgebungstemperaturen bzw. durch besonders festes Greifen der Handgriffe verstärkt werden. Beim Auftreten der Symptome muss die Verwendungszeit der Maschine verkürzt und ein Arzt aufgesucht werden.

### Verwendungseinschränkungen

- Die Maschine darf nur von Personen verwendet werden, die in der Lage sind, diese fest mit beiden Händen zu halten bzw. während der Arbeit das Gleichgewicht sicher auf den Beinen zu halten.
- Montieren Sie nie metallische Schneidelemente. **Bei dieser Maschine ist die Verwendung von Metallmessern oder festen Messern jeder Art verboten.**
- Die Maschine nie mit

beschädigten, fehlenden oder nicht korrekt platzierten Schutzvorrichtungen und Abdeckung einsetzen.

- Die Maschine nicht verwenden, wenn das Zubehör/die Werkzeuge nicht in den vorgesehenen Punkten installiert sind.
- Die vorhandenen Sicherheitssysteme/Mikroschalter dürfen nicht ausgelöst, abgeschaltet, entfernt oder verändert werden.
- Verwenden Sie das Elektrowerkzeug nicht, wenn der Schalter das Werkzeug nicht korrekt ein- und ausschalten kann. Ein Elektrowerkzeug, das nicht mit dem Schalter bedient werden kann, ist gefährlich und muss repariert werden.
- Die Maschine darf keinen übermäßigen Kräften ausgesetzt werden, und kleine Maschinen dürfen nicht für schwere Arbeiten verwendet werden. Die Verwendung einer geeigneten Maschine vermindert die Risiken und verbessert die Qualität der Arbeit.

## 2.4 WARTUNG, AUFBEWAHRUNG

Durch regelmäßige Wartung und ordnungsgemäßen Unterstand wird die Sicherheit und Leistung der Maschine gewahrt.

### Wartung

- Die Maschine nie verwenden, wenn Teile abgenutzt oder beschädigt sind. Schadhafte oder abgenutzte Teile sind zu ersetzen und dürfen nicht repariert werden.
- Während der Arbeiten zur Einstellung der Maschine darauf achten, dass die Finger nicht zwischen der sich drehenden Schneidvorrichtung und den feststehenden Teilen der

Maschine eingeklemmt werden.

Die in dieser Anleitung angegebenen Geräusch- und Vibrationspegel sind Höchstwerte beim Betrieb der Maschine. Der Einsatz eines nicht ausgewucherten Schneidelements, die zu hohe Fahrgeschwindigkeit und die fehlende Wartung wirken sich signifikant auf die Geräuschemissionen und die Vibrationen aus. Demzufolge müssen vorbeugende Maßnahmen getroffen werden, um mögliche Schäden durch zu hohen Lärm und Belastungen durch Vibrationen zu vermeiden; die Maschine warten, Gehörschutz tragen, während der Arbeit Pausen einlegen.



### **Unterstellung**

- Um die Brandgefahr zu vermindern, keine Behälter mit Schnittabfällen in geschlossenen Räumen lassen.

## **2.5 RESTRIKTIKEN**

Auch bei sachgemäßer Verwendung des Werkzeugs bleibt immer ein gewisses Restrisiko, das nicht ausgeschlossen werden kann:

- Verletzungsgefahr für Finger und Hände, wenn diese in die Rotation des Fadenkopfs gelangen
- Verletzungsgefahr für die Füße, wenn diese vom Faden des Fadenkopfs getroffen werden;
- Weggeschleuderte Steine und Erde.

## **2.6 BATTERIE / BATTERIELADEGERÄT**

**WICHTIG** *Die folgenden*

*Sicherheitsnormen vervollständigen die Sicherheitsvorschriften im spezifischen Handbuch der Batterie und des Batterieladegeräts, das der Maschine beigelegt ist.*

- Um die Batterie aufzuladen, nur vom Hersteller empfohlene Batterieladegeräte verwenden. Ein ungeeignetes Batterieladegerät kann einen Stromschlag, eine Überhitzung oder den Austritt von ätzender Flüssigkeit aus der Batterie verursachen.
- Verwenden Sie ausschließlich die für Ihr Werkzeug vorgesehenen Batterien. Die Verwendung anderer Batterien kann zu Verletzungen und Brandgefahr führen.
- Sicherstellen, dass das Gerät ausgeschaltet ist, bevor man die Batterie einlegt. Wenn man eine Batterie in ein eingeschaltetes Elektrogerät einfügt, kann dies zu Bränden führen.
- Die nicht verwendete Batterie von Büroklammern, Geldstücken, Nägeln, Schrauben oder anderen kleinen metallischen Gegenständen fern halten, die einen Kurzschluss der Kontakte verursachen könnten. Ein Kurzschluss zwischen den Kontakten der Batterie kann zu Verbrennungsprozessen oder Bränden führen.
- Das Batterieladegerät nicht an Orten mit Dämpfen und entflammaren Substanzen, oder auf leicht entflammaren Oberflächen, wie Papier, Stoff, usw. verwenden. Während des Aufladevorgangs erhitzt sich das Batterieladegerät und könnte einen Brand verursachen.

- Während des Transports der Akkus vermeiden, dass die Kontakte untereinander verbunden werden und keine Metallbehälter für den Transport verwenden.

## 2.7 UMWELTSCHUTZ

Für ein ziviles Zusammenleben und die Umwelt, in der wir leben, muss der Umweltschutz ein maßgeblicher und vorrangiger Aspekt bei der Verwendung der Maschine sein.

- Vermeiden Sie es, Ihre Nachbarschaft zu stören. Benutzen Sie die Maschine nur zu vernünftigen Uhrzeiten (nicht früh am Morgen oder spät am Abend, wenn die Personen gestört werden könnten).
- Halten Sie sich strikt an die örtlichen Vorschriften für die Entsorgung von Verpackungen, beschädigten Teilen bzw. allen weiteren umweltschädlichen Stoffen. Diese Abfälle dürfen nicht zusammen mit dem Hausmüll entsorgt werden, sondern müssen getrennt gesammelt und zu einem Wertstoffhof bzw. zu speziellen Sammelstellen gebracht werden, die für die Wiederverwendung der Stoffe sorgen.
- Halten Sie sich strikt an die örtlichen Vorschriften für die Entsorgung der Abfallmaterialien.
- Bei der Außerbetriebnahme darf die Maschine nicht einfach in der Umwelt abgestellt werden, sondern muss gemäß der örtlichen Vorschriften an einen Wertstoffhof übergeben werden.



Elektrische Geräte dürfen nicht in den Hausmüll entsorgt werden. Gemäß

der EU-Richtlinie 2012/19/ EU über elektrische und elektronische Altgeräte und ihrer Umsetzung in nationales Recht müssen Elektroaltgeräte getrennt gesammelt und einer umweltgerechten Wiederverwertung zugeführt werden. Werden die Geräte in einer Mülldeponie oder im Boden entsorgt, können die Schadstoffe das Grundwasser erreichen, in die Lebensmittelkette gelangen und so unserer Gesundheit und unserem Wohlbefinden schaden. Wenden Sie sich für weitergehende Informationen zur Entsorgung dieses Produkts an die verantwortliche Stelle für die Entsorgung von Hausmüll oder an Ihren Händler.



Am Ende ihrer Nutzdauer müssen Batterien mit der notwendigen Aufmerksamkeit für unsere Umwelt entsorgt werden. Die Batterie enthält Material, das für Sie und die Umwelt gefährlich ist. Sie muss getrennt entfernt und in einer Struktur entsorgt werden, die Lithium-Ionen-Batterien akzeptiert.



Die getrennte Sammlung von gebrauchten Produkten und Verpackungen erlaubt das Recycling der Materialien und deren Wiederverwendung. Die erneute Verwendung der recycelten Materialien hilft der Umweltverschmutzung vorzubeugen und vermindert die Nachfrage nach Rohstoffen.

## 3. DIE MASCHINE KENNENLERNEN

### 3.1 MASCHINENBESCHREIBUNG UND VERWENDUNGSZWECK

Diese Maschine ist ein Gartenbaugerät, genauer gesagt ein tragbarer Rasentrimmer/Rasenkantenschneider mit Batteriebetrieb.

Die Maschine besteht im Wesentlichen aus einem Motor, der mit einer Antriebswelle eine Schneidvorrichtung (Fadenkopf) betätigt. Die Schneidvorrichtung schneidet auf einer zum Boden ungefähr parallelen Ebene (bei Verwendung als Rasentrimmer) oder ungefähr senkrecht zum Boden (bei Verwendung als Kantenschneider).

Der Bediener kann die Hauptbedienelemente immer in Sicherheitsabstand zur Schneidvorrichtung betätigen.

#### 3.1.1 Vorgesehene Verwendung

Diese Maschine wurde geplant und gebaut für:

- das Schneiden von Gras und nicht holziger Vegetation (z. B. Begrenzung von Beeten, Pflanzungen, Mauern, Zäune oder Grünflächen mit begrenzter Fläche);
- Feinbearbeitung des mit einer einem Rasenmäher durchgeführten Schnitts;
- die Verwendung durch nur einen Maschinenbediener.

#### 3.1.2 Unsachgemäße Verwendung

Jede andere Verwendung, die von der oben genannten abweicht, kann sich als gefährlich erweisen und Personen- und/oder Sachschäden verursachen. Als nicht bestimmungsgemäße Verwendung gelten (beispielsweise, aber nicht nur):

- Die Maschine darf nicht durch Neigen des Fadenkopfes zum Kehren verwendet werden. Die Motorkraft kann Gegenstände und kleine Steine bis zu 15 Meter weit schleudern und so Schäden oder Verletzungen verursachen;
- Hecken schneiden oder andere Arbeiten, bei denen die Schneidvorrichtung nicht in Bodenhöhe verwendet wird;
- Schneiden und Zerkleinern von Sträuchern, Büschen und Blumen;
- Verwenden der Maschine für den Schnitt von nicht pflanzlichen Materialien;
- Verwenden der Maschine mit der Schneidvorrichtung oberhalb der Gürtellinie des Bedieners;

- Verwenden der Maschine in öffentlichen Gärten, Parks, Sportzentren, auf Straßenfahrspuren, Feldern und in Wäldern;
- Einsatz von Schneidvorrichtungen, die sich von den in der Tabelle "Technische Daten" aufgelisteten unterscheidet. Gefahr von ernsthaften Wunden und Verletzungen.
- Verwenden der Maschine durch mehr als eine Person.

**WICHTIG** *Die unsachgemäße Verwendung der Maschine hat den Verfall der Garantie und die Ablehnung jeder Haftung seitens des Herstellers zur Folge. Dem Benutzer selbst dadurch entstandene oder Dritten zugefügte Schäden oder Verletzungen gehen zu Lasten des Benutzers.*

#### 3.1.3 Benutzer

Diese Maschine ist für die Benutzung durch Verbraucher, also Laien bestimmt. Sie ist für den "Hobbygebrauch" bestimmt.

### 3.2 SICHERHEITSKENNZEICHNUNG

Auf der Maschine erscheinen verschiedene Symbole (Abb. 2). Ihre Funktion besteht darin, dem Bediener an die Verhaltensweisen zu erinnern, um die Maschine mit der notwendigen Achtsamkeit und Vorsicht zu verwenden. Bedeutung der Symbole:



**ACHTUNG! GEFAHR!** Diese Maschine kann, wenn sie nicht korrekt verwendet wird, für Sie und andere gefährlich sein



**ACHTUNG!** Vor Inbetriebnahme der Maschine die Gebrauchsanleitung aufmerksam lesen.



Wir weisen den Bediener dieser Maschine darauf hin, dass er bei normalen Arbeitsbedingungen täglich einer Geräuschbelastung von 85 dB (A) oder mehr ausgesetzt ist. Gehörschutz und Brille verwenden.





**GEFAHR  
UMHERFLIEGENDER  
TEILE!** Aufpassen ,  
dass kein Material durch  
die Schnittrichtung  
weggeschleudert wird. Es  
kann schwere Verletzungen  
an Personen oder Schäden  
an Dingen verursachen.



**GEFAHR  
UMHERFLIEGENDER  
TEILE!** Während der  
Maschinenverwendung  
müssen Personen und  
Haustiere einen Abstand von  
mindestens 15 m einhalten.



Nicht dem Regen (oder  
Feuchtigkeit) aussetzen.

**WICHTIG** Beschädigte oder unleserlich  
gewordene Etiketten müssen ausgetauscht  
werden. Die neuen Etiketten beim eigenen  
autorisierten Kundendienstzentrum anfordern.

### 3.3 TYPENSCHILD DES PRODUKTS

Das Typenschild des Produkts gibt  
folgende Daten wieder (Abb. 1):

1. Schalleistungspegel
2. Konformitätszeichen
3. Herstellungsjahr
4. Maschinentyp
5. Seriennummer
6. Name und Anschrift des Herstellers
7. Artikelnummer

Die Daten zur Identifizierung der Maschine  
in die entsprechenden Räume auf der  
Etikette schreiben, die auf der Rückseite  
des Deckblatts wiedergegeben ist.

**WICHTIG** Die auf dem Schild  
wiedergegebenen Kennungsdaten zur  
Identifizierung des Produkts immer  
dann verwenden, wenn man die  
autorisierte Werkstatt kontaktiert.

**WICHTIG** Das Beispiel der  
Konformitätserklärung finden Sie auf  
den letzten Seiten des Handbuchs.

### 3.4 WESENTLICHE BAUTEILE

Die Maschine besteht aus den folgenden  
Hauptbestandteilen, denen die folgenden  
Funktionen zukommen (Abb.1):

- A. Antriebseinheit:** versetzt die  
Schnittrichtung über eine  
Antriebswelle in Bewegung.
- B. Stange:** verbindet den hinteren  
Handgriff mit der Antriebseinheit.
- C. Schnittrichtung:** Ist das Element,  
das die Pflanzen schneidet.
  - 1. Fadenkopf:** Schnittrichtung  
mit Nylonfaden .
- D. Schutz der Schnittrichtung:** Ist eine  
Schutzvorrichtung und verhindert, dass  
eventuelle von der Schnittrichtung  
gesammelte Gegenstände weit von der  
Maschine weggeschleudert werden.
- E. Vorderer Handgriff:** halbrund gefertigt,  
dient zur Steuerung der Maschine.
- F. Hinterer Handgriff:** Erlaubt die Steuerung  
der Maschine und hier befinden sich  
die wichtigen Steuerbefehle zum Ein-/  
Ausschalten/Beschleunigen.
- G. Batterie** (wenn nicht mit der Maschine  
geliefert, siehe Kap. 15 „Zubehör auf  
Anfrage): Vorrichtung, die dem Werkzeug  
Strom liefert Ihre Eigenschaften und  
Gebrauchsvorschriften sind in einem  
spezifischen Handbuch beschrieben.
- H. Batterieladegerät** (wenn nicht mit der  
Maschine geliefert, siehe Kap. 15 „Zubehör  
auf Anfrage): Vorrichtung, die man zum  
Aufladen der Batterie verwendet. Es stehen  
zwei Modelle von Batterieladegeräten zur  
Verfügung: **H1** (schnelles Batterieladegerät);  
**H2** (Standard-Batterieladegerät);.

### 4. MONTAGE

**WICHTIG** Die zu befolgenden Normen sind  
im Kap. 2. beschrieben. Diese Hinweise sehr  
genau berücksichtigen, um keine schweren  
Risiken oder Gefahren einzugehen.

Aus Gründen der Lagerung und des Transports  
werden einige Bauteile der Maschine nicht  
in der Fabrik eingebaut, sondern müssen  
nach Entfernung der Verpackung nach den  
folgenden Anweisungen montiert werden.

 **Auspacken und Montage müssen  
auf einer flachen und festen Oberfläche  
vorgenommen werden. Dabei ist genügend  
Platz für die Bewegung der Maschine und  
Verpackung notwendig. Es müssen**

**immer geeignete Werkzeuge verwendet werden. Die Maschine nicht verwenden, bevor die Anweisungen des Abschnitts "MONTAGE" ausgeführt wurden.**

## 4.1 MONTAGE DER BAUTEILE

In der Verpackung sind die Montagebauteile enthalten.

### 4.1.1 Auspackvorgang

1. Die Verpackung vorsichtig öffnen. Dabei darauf achten, keine Bauteile zu verlieren.
2. Die im Karton enthaltenen Unterlagen einschließlich dieser Gebrauchsanweisung durchlesen.
3. Alle losen Komponenten aus dem Karton nehmen.
4. Die Maschine aus dem Karton entnehmen.
5. Den Karton und die Verpackungen unter Beachtung der örtlichen Vorschriften entsorgen.

 **Vor der Montage überprüfen, dass die Batterie nicht in ihrem Sitz untergebracht ist.**

## 4.2 MONTAGE DER STANGE

- Den unteren Teil der Stange in den oberen Teil einsetzen (Abb. 3.A) und drücken (Abb. 3.B) bis sie einrastet und in ihrer Position blockiert wird. Die Stange kann durch Drücken der Taste (Abb. 3.C) ausgebaut werden.

Die Länge der Stange kann verstellt werden (Abschnitt 6.1.2).

## 4.3 MONTAGE DES VORDEREN GRIFFS

- Den vorderen Griff (Abb. 4.A) an der Halterung (Abb. 4.B) einsetzen, den Griff mit der entsprechenden Schraube (Abb. 4.C) anschrauben, die Mutter vom gegenüberliegenden Teil eindrücken (Abb. 4.D).

## 4.4 MONTAGE DER SCHUTZVORRICHTUNG

 **Schutzhandschuhe tragen.**

 **Bei der Schneidvorrichtung muss der spezifische Schutz angebracht**

**werden, wie in der Tabelle der Technischen Daten angegeben.**

1. Die Schutzabdeckung (Abb. 5.A) in Übereinstimmung mit den Bohrungen der Basis der Antriebseinheit positionieren (Abb. 5.B).
2. Die Schutzabdeckung befestigen (Abb. 5.A) und die Schrauben gut festziehen (Abb. 5.C).

**HINWEIS** Auf dem Schutz der Schneidvorrichtung ist folgendes Symbol vorhanden:



Zeigt die Drehrichtung der Schneidvorrichtung an.

## 4.5 MONTAGE DER SCHUTZBÜGEL

- Die beiden Enden der Schutzbügel einsetzen und (Abb. 6.A) in den entsprechenden Öffnungen der Antriebseinheit einhaken (Abb. 6.B).

## 5. STEUERBEFEHLE

### 5.1 SICHERHEITSSCHALTER (EIN-/AUSSCHALTVORRICHTUNG)



Durch Drücken dieses Schalters aktiviert und deaktiviert man den Stromkreislauf der Maschine (Abb. 7.C).



Eine LED eingeschaltet: Der Stromkreislauf der Maschine ist aktiviert. Die Maschine ist verwendungsbereit. Beide LED eingeschaltet: Die Maschine ist in Betrieb (Abb. 7.D).

LED ausgeschaltet: Der Stromkreislauf ist vollkommen deaktiviert.

**WICHTIG** Während der Bewegungen nie den Finger auf dem Schalter halten, um ein unbeabsichtigtes Einschalten zu vermeiden.



Das Symbol "Achtung" (Abb. 7.E) leuchtet bei Störung der Maschine auf (siehe die Tabelle zur Fehlererkennung, Abs. 14).

## 5.2 GASSTEUERHEBEL

Dient zum Starten/Anhalten der Maschine und rastet gleichzeitig die Schneidvorrichtung ein/aus.

Die Auslösung des Gassteuerhebels (Abb. 7.A) ist nur möglich, wenn gleichzeitig der Sicherheitsgashebel (Abb. 7.B) gedrückt wird.

Zum Starten der Maschine:

- gleichzeitig den Gassteuerhebel und den Sicherheitsgashebel drücken.

 **Der Start der Maschine verursacht die gleichzeitige Drehung der Schneidvorrichtung.**

Die Maschine stoppt automatisch, wenn der Gassteuerhebel losgelassen wird.

## 5.3 SICHERHEITSGASHEBEL

Der Sicherheitsgashebel (Abb. 7.B) erlaubt die Auslösung des Gassteuerhebels (Abb. 7.A).

## 6. GEBRAUCH DER MASCHINE

**WICHTIG** *Die zu befolgenden Normen sind im Kap. 2. beschrieben. Diese Hinweise sehr genau berücksichtigen, um keine schweren Risiken oder Gefahren einzugehen.*

### 6.1 VORBEREITENDE ARBEITSSCHRITTE

Vor Arbeitsbeginn müssen eine Reihe von Kontrollen und Arbeitsschritten ausgeführt werden, um sicherzustellen, dass die Arbeit gewinnbringend und in höchster Sicherheit ausgeführt wird:

1. Sicherstellen, dass die Batterie nicht in ihrem Sitz untergebracht ist
2. Die Maschine in Horizontalposition bringen und gut auf dem Boden abstützen
3. Maschine ergonomisch und funktionell an die Statur des Anwenders und die durchzuführende Arbeit anpassen (Abs. 6.1.1 - Abs. 6.1.4);
4. die Batterie kontrollieren (Abs. 6.1.5).

#### 6.1.1 Einstellung des vorderen Handgriffs

1. Die Klemme lösen (Abb. 9.A);
2. Den vorderen Handgriff in die für den Bediener ergonomisch beste Position schieben
3. Die Klemme zusammendrücken.

#### 6.1.2 Einstellung der Länge der Stange

1. Den Griff lockern (Abb. 10.A); beachten Sie dabei die Pfeilrichtung - das offene Vorhängeschloss;
2. den Stab ziehen oder drücken, (Abb. 10.B) bis er die gewünschte Länge hat;
3. nach der Einstellung den Drehknopf in der vom Pfeil - geschlossenen Vorhängeschloss angezeigten Richtung festziehen.

#### 6.1.3 Ausrichtung der Schneidvorrichtung

Die Ausrichtung der Schneidvorrichtung ermöglicht den Übergang vom Betrieb als Rasentrimmer zum Betrieb als Rasenkantenschneider und umgekehrt.

Betrieb als Rasenkantenschneider:

- Die Taste (Abb. 11.A) drücken;
- Die Schneidvorrichtung um 90° drehen (Abb. 11.B) und sicherstellen, dass sie fest sitzt.

 **Diesen Vorgang immer bei gestoppter Maschine und mit still stehender Schneidvorrichtung durchführen.**

#### 6.1.4 Einstellung der Schutzbügel

- Den Schutzbügel nach vorne drehen (Abb. 12.A), wenn man in der Nähe von Bäumen, Bordsteinen oder Umzäunungen arbeitet, damit man nicht mit der Schneidvorrichtung daran stößt.

#### 6.1.5 Batteriekontrolle

Vor jeder Verwendung:

- Den Ladezustand der Batterie überprüfen. Hierzu den Hinweisen folgen, die im Handbuch der Batterie enthalten sind.

### 6.2 SICHERHEITSKONTROLLEN

Außerdem folgende Sicherheitskontrollen ausführen und überprüfen, dass die Ergebnisse mit denen der Tabellen übereinstimmen.

 **Immer die Sicherheitskontrollen vor der Verwendung ausführen.**

## 6.2.1 Allgemeine Kontrolle

Gegenstand	Ergebnis
Griffe (Abb. 1.E)	Gereinigt, sauber, direkt und fest an der Maschine befestigt.
Schutz der Schneidvorrichtung (Abb. 1.D)	Korrekt und fest an der Maschine befestigt, nicht verschlissen/abgenutzt oder beschädigt.
Schrauben auf der Maschine	Gut befestigt (nicht gelockert)
Schneidvorrichtung (Abb. 1.C)	Sauber, nicht beschädigt oder verschlissen.
Batterie (Abb. 1.G)	Kein Schaden an der Hülle, kein Flüssigkeitsverlust
Durchlauf der Kühlluft (Abs. 7.3)	Nicht verstopft
Maschine	Kein Zeichen von Beschädigung oder Verschleiß
Gassteuerhebel (Abb. 7.A), Sicherheitsgashebel (Abb. 7.B)	Müssen eine freie, nicht erzwungene Bewegung haben.
Test-Erprobung	Keine anormale Vibration. Kein anomales Geräusch

## 6.2.2 Betriebstests der Maschine

Tätigkeit	Ergebnis
1. Die Batterie in ihren Sitz einführen (Abs. 7.2.3); 2. den Sicherheitsschalter drücken (Abb. 7.C)	Die LED (Abb. 7.D) muss sich einschalten (Stromkreislauf aktiviert).
1. Die Maschine starten (Abs. 6.3); 2. gleichzeitig den Gassteuerhebel (Abb. 7.A) und den Sicherheitsgashebel (Abb. 7.B) betätigen. 3. Den Gassteuerhebel (Abb. 7.A) und den Sicherheitsgashebel (Abb. 7.B) loslassen.	1. Die Schneidvorrichtung darf sich nicht bewegen. 2. Die Schneidvorrichtung muss sich bewegen. 3. Die Hebel müssen automatisch und schnell in die Neutralposition zurückkehren und die Schneidvorrichtung muss stillstehen.
Nur den Gassteuerhebel drücken (Abb. 7.A).	Der Gassteuerhebel bleibt blockiert.

**⚠ Wenn irgendeines der Ergebnisse von den Angaben der folgenden Tabellen abweicht, die Maschine nicht verwenden! Die Maschine für die erforderlichen Kontrollen und die Reparatur an ein Kundendienstzentrum liefern.**

## 6.3 INBETRIEBNAHME

1. Sicherstellen, dass die Schneidvorrichtung den Boden oder sonstige Gegenstände nicht berührt;
2. Die Batterie korrekt in ihren Sitz einführen (Abs. 7.2.3);
3. gleichzeitig den Gassteuerhebel (Abb. 7.A) und den Sicherheitsgashebel (Abb. 7.B) betätigen.

**HINWEIS** Bei jedem Start wird automatisch neuer Faden freigegeben (Abs. 6.4.2).

## 6.4 ARBEIT

**HINWEIS** Bevor das erste Mal Mäharbeiten in Angriff genommen werden, muss sich der Bediener mit der Maschine und der geeigneten Arbeitstechnik vertraut machen, die Maschine sicher aufnehmen und die erforderlichen Arbeitsbewegungen ausführen.

Um mit der Maschine zu arbeiten, wie im Folgenden beschrieben vorgehen:

- Die Maschine immer fest mit zwei Händen halten. Hierbei die Schneideinheit unterhalb der Gürtellinie halten.

**HINWEIS** Während der Arbeit ist die Batterie gegen die vollständige Entladung durch eine Schutzvorrichtung geschützt, die die Maschine ausschaltet und ihren Betrieb blockiert.

**HINWEIS** Die Autonomie der Batterie (und damit die zu schneidende Pflanzenfläche, die bearbeitet werden kann, bevor man erneut aufladen muss) wird durch verschiedene Faktoren beeinflusst, die im (Abs. 7.2.1) beschrieben sind.

**HINWEIS** Nach 1 Minute Inaktivität, schaltet die Maschine sich automatisch aus, wenn sie eingeschaltet war.

### 6.4.1 Arbeitstechniken

**⚠ NUR Nylonfäden verwenden. Die Verwendung von Metalldrähten, kunststoffummantelten Metalldrähten bzw. für den Fadenkopf ungeeigneter Fäden kann schwere Verletzungen und Schäden verursachen.**

- a. **Schnitt in Bewegung (Mähen)**
  - Sicherstellen, dass die Schneidvorrichtung auf den Rasentrimmermodus eingestellt ist (Abs. 6.1.3);
  - Mit gleichmäßiger Geschwindigkeit vorwärts gehen, dabei eine Bogenbewegung ähnlich zum herkömmlichen Sensen



ausführen, ohne den Fadenkopf während des Betriebs zu neigen (Abb. 13).

Als Erstes versuchen einen kleinen Bereich in der richtigen Höhe zu schneiden, um dann eine gleichmäßige Schnitthöhe zu erreichen, indem der Fadenkopf in einer konstanten Höhe vom Boden gehalten wird.

Für größere Schnitte kann es hilfreich sein, den Fadenkopf um ca. 30° nach links zu neigen.

**⚠ *Es darf nicht auf diese Weise gearbeitet werden, wenn die Möglichkeit besteht, dass Gegenstände weg geschleudert werden, die Personen oder Tiere verletzen bzw. Sachschäden verursachen können.***

#### **b. Präzisionsschnitt (Trimmen)**

Die Maschine geneigt halten, so dass der untere Teil des Fadenkopfes nicht das Gelände berührt und die Schnittlinie sich im gewünschten Punkt befindet, wobei die Schneidvorrichtung immer fern vom Bediener gehalten werden muss.

#### **c. Schneiden in der Nähe von Einzäunungen / Fundamenten**

- Den Schutzbügel einstellen (wenn vorgesehen, Abs. 6.1.4);
- Den Fadenkopf langsam in die Nähe der Einzäunungen, Pfosten, Steine, Mauern usw. führen ohne gewaltsam dagegen zu drücken (Abb. 12).

Wenn der Faden gegen ein hartes Hindernis schlägt kann er kaputt gehen oder sich abnutzen; wenn er in einer Einzäunung hängen bleibt kann er plötzlich reißen. Auf jeden Fall kann das Schneiden entlang Gehsteigen, Fundamenten, Mauern usw. einen übermäßigen Fadenverschleiß verursachen.

#### **d. Schneiden um Bäume**

- Den Schutzbügel einstellen (wenn vorgesehen, Abs. 6.1.4);
- Von links nach rechts um den Baum herum laufen und sich langsam dem Stamm annähern, so dass der Faden nicht gegen den Baum schlägt und den Fadenkopf leicht nach vorne geneigt halten.

Beachten, dass der Nylonfaden kleine Sträucher durchtrennen oder beschädigen kann und dass der Schlag des Nylonfadens gegen den Strauch- oder Baumstamm bei weicher Rinde die Pflanze stark beschädigen kann.

#### **6.4.2 Automatische Fadenfreigabe**

Diese Maschine ist mit einem Kopf ausgestattet, der den Faden automatisch freigibt.

Zum Freigeben von neuem Faden:

1. Die Maschine anhalten (Abs. 6.6);
2. Zwei Sekunden warten und die Maschine erneut starten.

Der Schnittdurchmesser ist auf 30 cm eingestellt. Vorgang wiederholen bis die Fadenlänge des Fadenschneidmessers erreicht (Abb. 8.A), das dann die eventuelle Überlänge abschneidet.

### **6.5 EMPFEHLUNGEN FÜR DEN GEBRAUCH**

Während der Verwendung ist es sinnvoll, regelmäßig das Unkraut zu entfernen, das die Maschine umgibt, um ein Überhitzen des Motors zu vermeiden (Abb. 1.A), das auf das unter dem Schutz der Schneidvorrichtung verfangene Gras zurückzuführen ist (Abb. 1.D).

Wie im Folgenden beschrieben vorgehen:

- Die Maschine anhalten (Abs. 6.6);
- Die Batterie entfernen (Abs. 7.2.2);
- Arbeitshandschuhe tragen;
- das verfangene Gras mit einem Schraubenzieher entfernen, damit der Motor korrekt gekühlt wird.

### **6.6 STOPP**

Zum Anhalten der Maschine:

1. Den Gassteuerhebel loslassen (Abb. 7.A);
2. auf den Stillstand der Schneidvorrichtung warten.

**⚠ *Nach dem Anhalten der Maschine dauert es einige Sekunden, bevor die Schneidvorrichtung stillsteht.***

**WICHTIG** *Die Maschine immer stoppen während des Wechsels der Arbeitsbereiche.*

### **6.7 NACH DER VERWENDUNG**

- Die Batterie aus ihrem Sitz entfernen und sie wieder aufladen (Abs. 7.2.2).
- Lassen Sie den Motor abkühlen, bevor Sie die Maschine in einem Raum abstellen.
- Die Reinigung durchführen (Abs. 7.3).
- Den Rasentrimmer auf lose oder beschädigte Teile kontrollieren. Wenn notwendig, die beschädigten Bauteile austauschen und eventuell gelockerte Schrauben und Bolzen festziehen oder das autorisierte Kundendienstzentrum kontaktieren.

**WICHTIG** *Die Batterie immer entfernen (Abs. 7.2.2), wenn die Maschine unbenutzt und unbewacht bleibt.*

## 7. ORDENTLICHE WARTUNG

### 7.1 ALLGEMEINES

**WICHTIG** Die zu befolgenden Normen sind im Kap. 2. beschrieben. Diese Hinweise sehr genau berücksichtigen, um keine schweren Risiken oder Gefahren einzugehen.

**⚠ Vor dem Beginn eines jeglichen Wartungseingriffs:**

- Die Maschine stoppen;
- Die Batterie aus ihrem Sitz entfernen und sie wieder aufladen (Abs. 7.2.2);
- Lassen Sie den Motor abkühlen, bevor Sie die Maschine in einem Raum abstellen
- Tragen Sie angemessene Kleidung, Arbeitshandschuhe und eine Schutzbrille
- Die entsprechenden Anweisungen lesen:

- Die Häufigkeit und Art der Eingriffe sind in der "Wartungstabelle" (Kap. 13) zusammengefasst. Die Tabelle hat den Zweck, Ihnen dabei zu helfen, Ihre Maschine leistungsfähig und sicher zu erhalten. In ihr sind die wichtigsten Eingriffe und die für jede von ihnen vorgesehene Häufigkeit angegeben. Die entsprechende Tätigkeit nach der ersten auftretenden Fälligkeit ausführen.
- Die Verwendung von Nicht-Original-Ersatzteilen und Zubehör könnte sich negativ auf die Funktion und die Sicherheit der Maschine auswirken. Der Hersteller lehnt jegliche Haftung ab, wenn es zu Schäden oder Verletzungen durch diese genannten Produkte kommt.
- Originalersatzteile werden von Kundendienstwerkstätten und autorisierten Händlern geliefert.

**WICHTIG** Alle nicht in diesem Handbuch beschriebenen Wartungs- und Einstellarbeitsschritte müssen von Ihrem Händler oder von einem Fachzentrum ausgeführt werden.

### 7.2 BATTERIE

#### 7.2.1 Batterieleistung

Die Standzeit der Batterie (und die dadurch zur bearbeitende Fläche) ist abhängig von verschiedenen Faktoren:

- a. Umweltfaktoren, die einen höheren Energiebedarf zur Folge haben:
  - Schnitt von dichter, hoher, feuchter Vegetation;

- b. Verhaltensweisen des Bedieners, der vermeiden sollte:
  - Häufiges Ein- und Ausschalten während der Arbeit;
  - Verwendung einer im Vergleich zur auszuführenden Arbeit unpassenden Schnitttechnik (Abs. 6.4.1);.

Um die Batterieleistung zu optimieren, sollte man immer:

- Das Gras schneiden, wenn es trocken ist;
- die für die auszuführende Arbeit am besten geeignete Technik verwenden (Abs. 6.4.1).

Falls man die Maschine für längere Arbeitseinsätze verwenden möchte, als von der Standardbatterie zugelassen, kann man:

- Eine zweite Standardbatterie kaufen, um die leere Batterie sofort auszuwechseln, ohne die Kontinuität des Einsatzes zu beeinträchtigen;
- eine Batterie mit höherer Dauer als die Standardbatterie kaufen (Abs. 15.1).

#### 7.2.2 Herausnehmen und Laden der Batterie

1. Die gelbe Verriegelungstaste drücken, die sich im Batteriefach befindet (Abb. 14.A) und die Batterie entfernen (Abb. 14.B);
2. die Batterie (Abb. 15.A) in ihr Fach des Batterieladegeräts einführen (Abb. 15.B);
3. das Batterieladegerät (Abb. 16.B) an eine Steckdose, mit Spannung, die der auf dem Schild angegebenen entspricht, anschließen.
4. Für eine komplette Ladung der Batterie sorgen und dabei die Anweisungen im Handbuch der Batterie/des Batterieladegeräts befolgen.

**HINWEIS** Die Batterie verfügt über einen Schutz, der das Aufladen verhindert, wenn die Umgebungstemperatur nicht zwischen 0 und +45°C liegt.

**HINWEIS** Die Batterie kann jederzeit auch teilweise aufgeladen werden, ohne dass man Gefahr läuft, sie zu beschädigen.

#### 7.2.3 Einsetzen der Batterie in der Maschine

Nach abgeschlossenem Aufladen:

1. Die Batterie entfernen (Abb. 16.A) aus ihrem Sitz im Batterieladegerät entfernen (hierbei vermeiden, sie lange unter Last zu halten, wenn der Aufladevorgang abgeschlossen ist);
2. das Batterieladegerät (Abb. 17.B) vom Stromnetz abtrennen;
3. die Batterie (Abb. 17.B) in ihren Sitz einführen. Sie hierzu nach unten drücken, bis ein "Klick"

hörbar ist, der sie in ihrer Position blockiert und den elektrischen Kontakt sicherstellt.

### 7.3 REINIGUNG DER MASCHINE UND DES MOTORS

- Die Maschine immer nach der Verwendung reinigen. Hierzu ein sauberes und feuchtes Tuch verwenden, das mit Neutralreiniger getränkt ist.
- Jede Spur von Feuchtigkeit entfernen und dazu ein weiches und trockenes Tuch verwenden. Feuchtigkeit bringt die Gefahr von elektrischen Schlägen mit sich.
- Keine aggressiven Reinigungs- oder Lösungsmittel für die Reinigung der Kunststoffteile oder Handgriffe.
- Um das Brandrisiko zu vermindern, die Maschine und insbesondere den Motor von Grasresten, Blättern oder übermäßigem Fett freihalten.
- Um ein Überhitzen und Schäden am Motor oder an der Batterie zu vermeiden, immer sicherstellen, dass die Ansauggitter der Kühlungsluft sauber und frei von Schmutz sind.
- Keine Wasserstrahlen benutzen und vermeiden, dass der Motor und die elektrischen Bauteile nass werden.

### 7.4 BEFESTIGUNGSMUTTER UND -SCHRAUBEN

- Muttern und Schrauben festgezogen belassen, um sicher zu sein, dass die Maschine immer in sicheren Betriebsbedingungen ist.
- Regelmäßig prüfen, dass die Griffe fest fixiert sind.

## 8. AUSSERORDENTLICHE WARTUNG

**Vor dem Beginn eines jeglichen Wartungseingriffs:**

- **Die Maschine stoppen**
- **Die Batterie aus ihrem Sitz entfernen und sie wieder aufladen (Abs. 7.2.2);**
- **Lassen Sie den Motor abkühlen, bevor Sie die Maschine in einem Raum abstellen**
- **Tragen Sie angemessene Kleidung, Arbeitshandschuhe und eine Schutzbrille**
- **Die entsprechenden Anweisungen lesen;**

**⚠ Warnung! Verletzungsgefahr durch bewegliche gefährliche Teile!**

### 8.1 WARTUNG DER SCHNEIDVORRICHTUNG

Auf dieser Maschine ist die Verwendung einer Schneidvorrichtung mit dem in der Tabelle "Technische Daten" angegebenen Code vorgesehen.

Aufgrund der Weiterentwicklung des Produkts könnten die in der Tabelle „Technische Daten“ genannten Schneidvorrichtungen im Laufe der Zeit durch andere ersetzt werden, die gleiche Eigenschaften der Austauschbarkeit und Betriebssicherheit aufweisen.

**⚠ Die Schneidvorrichtung nicht berühren, solange die Batterie noch nicht abgezogen ist und die Schneidvorrichtung nicht völlig stillsteht.**

#### 8.1.1 Austausch der Spule des Fadenkopfes

1. Die beiden seitlichen Nippel drücken (Abb. 18.A) und den Deckel entfernen (Abb. 18.B);
2. die Spule herausnehmen (Abb. 18.C);
3. die neue Spule einsetzen (Abb. 19.A); darauf achten, dass das Fadenende aus der Kopföffnung herausragt (Abb. 19.B);
4. Den Deckel erneut montieren (Abb. 19.C) und dabei die zwei seitlichen Nippel (Abb. 19.D) in die Öffnungen des Fadenkopfes einsetzen (Abb. 19.E).

#### 8.1.2 Austausch des Fadens des Fadenkopfes

1. Die Spule entfernen (Abs. 8.1.1);
2. den im Inneren verbliebenen Faden entfernen;
3. nur den Faden mit Durchmesser 1,6 mm verwenden und eine Länge von 3 m abschneiden.
4. Die Fäden, die aus den zwei Löchern austreten, in gleichen Teilen ausrichten;
5. Ein Ende des Fadens in die Öffnung innerhalb der Spule einführen (Abb. 20.A) und den Faden aus dem gegenüberliegenden Loch herauskommen lassen;
6. den Faden den Pfeilen gemäß im Uhrzeigersinn aufrollen (Abb. 20.B) und circa 15 cm aus der Spule herausragen lassen;
7. den Faden an einer der Verankerungen der Spule (Abb. 20.C) befestigen;
8. die Spule wieder in Position bringen und den Deckel montieren (Kap. 8.1.1).

#### 8.2 SCHLEIFEN DES FADENMESSERS

1. Das Fadenmesser (Abb. 8.A) vom Schutz der Schneidvorrichtung (Abb. 8.B) entfernen, indem die Schrauben abgeschraubt werden (Abb. 8.C);
2. Das Fadenmesser in einen Schraubstock spannen und mit einer Flachfeile schleifen, wobei man darauf achten muss, dass der Originalwinkel beibehalten wird;
3. das Fadenschneidmesser erneut (Abb. 8.A) auf den Schutz der Schneidvorrichtung montieren (Abb. 8.B).

## 9. UNTERSTELLUNG

**WICHTIG** *Die zu befolgenden Normen sind im Kap. 2. beschrieben. Diese Hinweise sehr genau berücksichtigen, um keine schweren Risiken oder Gefahren einzugehen.*

### 9.1 UNTERSTELLUNG DER MASCHINE

Wenn die Maschine untergestellt werden muss:

- Die Batterie aus ihrem Sitz entfernen und sie wieder aufladen (Abs. 7.2.2);
- Lassen Sie den Motor abkühlen, bevor Sie die Maschine in einem Raum abstellen
- Die Reinigung durchführen (Abs. 7.3);
- Den Rasentrimmer auf lose oder beschädigte Teile kontrollieren. Wenn notwendig, die beschädigten Bauteile austauschen und eventuell gelockerte Schrauben und Bolzen festziehen oder das autorisierte Kundendienstzentrum kontaktieren
- Die Maschine unterstellen:
  - In einem trockenen Raum;
  - vor Wettereinflüssen geschützt;
  - an einem für Kinder nicht zugänglichen Ort;
  - Hierbei sicherstellen, dass für die Wartung verwendete Schlüssel oder Werkzeuge entfernt werden.

### 9.2 LAGERN DER BATTERIE

Die Batterie muss im Schatten kühl und in Räumen ohne Feuchtigkeit aufbewahrt werden.

**HINWEIS** *Im Fall von langer Untätigkeit die Batterie alle zwei Monate aufladen, um ihre Haltbarkeit zu verlängern.*

## 10. BEWEGUNG UND TRANSPORT

Folgende Hinweise müssen bei jeder Bewegung oder Transport der Maschine beachtet werden:

- Die Maschine anhalten (Abs. 6.6);
- Die Batterie aus ihrem Sitz entfernen und sie wieder aufladen (Abs. 7.2.2);
- Feste Arbeitshandschuhe benutzen
- Die Maschine ausschließlich an den Handgriffen aufheben und die Schneidvorrichtung in die der Laufrichtung entgegengesetzte Richtung positionieren.

Wenn man die Maschine mit einem Fahrzeug transportiert, muss man:

- Sie so positionieren, dass sie für niemanden eine Gefahr darstellt.

## 11. SERVICE UND REPARATUREN

Dieses Handbuch liefert alle notwendigen Anweisungen für die Maschinenführung und für eine korrekte Basiswartung, die vom Benutzer ausgeführt werden kann. Alle Einstell- und Wartungsarbeiten, die nicht in diesem Handbuch beschrieben sind, müssen von Ihrem Händler oder einem Fachbetrieb ausgeführt werden, die über das Wissen und die erforderlichen Werkzeuge für eine korrekte Arbeitsausführung verfügen, um die ursprünglichen Sicherheitsbedingungen der Maschine beizubehalten.

Eingriffe, die nicht von einer Fachstelle oder von unqualifiziertem Personal ausgeführt werden, haben grundsätzlich den Verfall der Garantie und jeglicher Haftung oder Verantwortung des Herstellers zur Folge.

- Nur autorisierte Servicewerkstätten können Reparaturen und Wartung in Garantie ausführen.
- Die autorisierten Kundendienstwerkstätten verwenden ausschließlich Originalersatzteile. Original-Ersatzteile und -Zubehör wurden speziell für die Maschinen entwickelt.
- Nicht-Original-Ersatzteile und -Zubehör werden nicht gebilligt. Der Einsatz von Nicht-Original-Ersatzteilen und -Zubehör führt zum Verfall der Garantie.
- Es wird empfohlen, die Maschine einmal jährlich einer autorisierten Kundendienstwerkstatt zu Wartung, Kundendienst und Kontrolle der Sicherheitsvorrichtungen anzuvertrauen.

## 12. DECKUNG DER GARANTIE

Die Garantie deckt alle Material- und Fabrikationsfehler. Der Benutzer muss alle in den beigefügten Unterlagen enthaltenen Anleitungen genau beachten. Die Garantie deckt keine Schäden bei:

- Nichtbeachtung der mitgelieferten Unterlagen;
- Unachtsamkeit;
- Unsachgemäße oder unzulässiger Nutzung oder Montage;
- Verwendung von nicht originalen Ersatzteilen;
- Verwendung von Zubehör, das nicht vom Hersteller geliefert oder genehmigt ist.

Folgende Schäden sind nicht von der Garantie gedeckt:

- Der normale Verschleiß der Verschleißmaterialien wie Schneidvorrichtung, Sicherheitsbolzen; Normaler Verschleiß.

Es gelten die im Land des Käufers gültigen gesetzlichen Vorschriften. Die darin geregelten Rechte des Käufers werden durch diese Garantie nicht eingeschränkt.

### 13. WARTUNGSTABELLE

Eingriff	Häufigkeit	Hinweise
<b>MASCHINE</b>		
Kontrolle aller Befestigungen	Vor jeder Verwendung	Abs. 7.4
Sicherheitskontrollen / Überprüfung der Befehle	Vor jeder Verwendung	Abs. 6.2
Kontrolle des Schneidvorrichtungsschutzes.	Vor jeder Verwendung	Abs. 6.2.1
Kontrolle Schneidvorrichtung	Vor jeder Verwendung	Abs. 6.2.1
Kontrolle des Ladezustands der Batterie	Vor jeder Verwendung	*
Aufladen der Batterie	Bei jedem Verwendungsende	Abs. 7.2.2 *
Reinigung der Maschine und des Motors	Bei jedem Verwendungsende	Abs. 7.3
Kontrolle von eventuellen Schäden an der Maschine. Wenn notwendig, das autorisierte Kundendienstzentrum kontaktieren.	Bei jedem Verwendungsende	-

\* Das Handbuch der Batterie/des Batterieladegeräts zu Rate ziehen.

### 14. FEHLERERKENNUNG

FEHLER	WAHRSCHEINLICHE URSACHE	ABHILFE
1. Wenn der Gassteuerhebel und Sicherheitsschalter betätigt sind, startet die Maschine nicht und dreht sich die Schneidvorrichtung nicht.	Batterie fehlt oder ist nicht korrekt eingesetzt	Sicherstellen, dass die Batterie richtig eingesetzt ist (Abs. 7.2.3)
	Entladene Batterie	Den Ladezustand kontrollieren und die Batterie aufladen (Abs. 7.2.2)
	Die trennbare Stange wurde nicht komplett oder korrekt in ihren Sitz eingefügt	Sicherstellen, dass die trennbare Stange korrekt montiert und eingefügt wurde (Abs. 4.2)
	Gassteuerhebel/ Sicherheitshebel defekt	Die Maschine nicht verwenden. Die Maschine sofort stoppen, die Batterie entfernen und ein Kundendienstzentrum kontaktieren.
	Maschine beschädigt	Die Maschine nicht verwenden. Die Maschine sofort stoppen, die Batterie entfernen und ein Kundendienstzentrum kontaktieren.
2. Überhitzen des Motors	Unter dem Schutz der Schneidvorrichtung verfangenes Gras	Das verfangene Gras entfernen (Abs. 6.5)
3. Das Gras häuft sich um den Sitz der Antriebseinheit und den Fadenkopf	Hohes Gras wird zu niedrig am Boden abgeschnitten	Das hohe Gras mit Bewegung von oben nach unten schneiden, um zu vermeiden, dass es sich anhäuft.
4. Der Faden wird nicht freigegeben, wenn die automatische Freigabe verwendet wird	Der Faden klebt auf sich selbst	Mit einem Silikonspray schmieren
	Es ist nicht genügend Faden auf der Spule oder der Faden ist zu Ende	Spule (Kap. 8.1.1) oder Faden (Kap. 8.1.2) austauschen
	Der Faden ist verbraucht und zu kurz	Faden manuell freigegeben (Kap. 6.4.2)
	Der Faden ist auf der Spule verwickelt oder ist innen abgerissen	Den Faden von der Spule entfernen und neu aufwickeln (Kap. 8.1.2)

<b>FEHLER</b>	<b>WAHRSCHEINLICHE URSACHE</b>	<b>ABHILFE</b>
5. Die Schneidvorrichtung tritt mit einem Fremdkörper in Kontakt.	-	Die Maschine stoppen, die Batterie entfernen und: - die Schäden überprüfen; - kontrollieren, ob Teile locker sind und diese festziehen; - Die Auswechsel- oder Reparaturarbeiten bei einem zugelassenen Kundendienstzentrum durchführen lassen.
6. Man nimmt übermäßige Geräusche und/oder Vibrationen während der Arbeit wahr	Gelockerte oder beschädigte Teile.	Die Maschine stoppen, die Batterie entfernen und: - die Schäden überprüfen; - kontrollieren, ob Teile locker sind und diese festziehen; - Die Auswechsel- oder Reparaturarbeiten bei einem zugelassenen Kundendienstzentrum durchführen lassen.
7. Die Maschine raucht während ihres Betriebs	Maschine beschädigt	Die Maschine nicht verwenden. Die Maschine sofort stoppen, die Batterie entfernen und ein Kundendienstzentrum kontaktieren.
8. Geringere Batteriedauer  9. Das Batterieladegerät lädt die Batterie nicht auf	Schwierige Einsatzbedingungen mit einer höheren Stromaufnahme	Den Einsatz optimieren (Abs. 7.2.1)
	Batterie unzureichend für die Arbeitsanforderungen	Eine zweite Batterie oder eine stärkere Batterie verwenden (Abs. 15.1)
	Verschlechterte Batterieleistung	Eine neue Batterie kaufen
	Batterie nicht korrekt in das Ladegerät eingesetzt	Kontrollieren, ob sie korrekt eingesetzt ist (Abs. 7.2.3)
	Nicht geeignete Umgebungsbedingungen	Das Aufladen in einem Umfeld mit geeigneter Temperatur ausführen (siehe Betriebshandbuch der Batterie/des Batterieladegeräts)
	Kontakte verschmutzt	Die Kontakte reinigen
	Fehlende Spannung am Batterieladegerät	Kontrollieren, ob der Stecker eingesteckt ist und ob Spannung an der Steckdose anliegt
	Batterieladegerät defekt	Durch ein Original-Ersatzteil ersetzen
	-	Wenn der Fehler weiter besteht, das Handbuch der Batterie/des Batterieladegeräts zu Rate ziehen.
10. Die Kontrolllampe (Abb. 7.E) bleibt feststehend eingeschaltet	Selbstkontrolle fehlgeschlagen	Die Maschine nicht verwenden. Die Maschine sofort anhalten, die Batterie entnehmen und ein Kundendienstzentrum kontaktieren.
11. Die Kontrolllampe (Abb. 7.E) bleibt blinkend eingeschaltet	Kommunikationsfehler der Batterie	Die Maschine nicht verwenden. Die Maschine sofort anhalten, die Batterie entnehmen und ein Kundendienstzentrum kontaktieren.
	Rotor blockiert	Die Maschine nicht verwenden. Die Maschine sofort anhalten, die Batterie entnehmen und ein Kundendienstzentrum kontaktieren.
	Überspannung	Den Betrieb der Maschine optimieren.

Wenn die Störungen nach den beschriebenen Eingriffen anhalten, Ihren Händler kontaktieren.

## **15. ZUBEHÖR AUF ANFRAGE**

### **15.1 BATTERIEN**

Batterien verschiedener Kapazitäten sind verfügbar, um sich an die spezifischen Betriebsnotwendigkeiten anzupassen (Abb. 21). Die Liste der für diese Maschine zugelassenen Batterien finden Sie in der Tabelle „Technische Daten“.

### **15.2 BATTERIELADEGERÄT**

Vorrichtung, die man für das Aufladen der Batterie verwendet: schnell (Abb. 22.A), Standard (Abb. 22.B).



## ΠΕΡΙΕΧΟΜΕΝΑ

1. ΓΕΝΙΚΑ .....	1
2. ΚΑΝΟΝΕΣ ΑΣΦΑΛΕΙΑΣ .....	2
3. ΓΝΩΡΙΜΙΑ ΜΕ ΤΟ ΜΗΧΑΝΗΜΑ .....	7
3.1 Περιγραφή μηχανήματος και προβλεπόμενη χρήση .....	7
3.2 Σήμανση ασφαλείας .....	8
3.3 Ετικέτα αναγνώρισης προϊόντος .....	8
3.4 Βασικά εξαρτήματα .....	9
4. ΣΥΝΑΡΜΟΛΟΓΗΣΗ .....	9
4.1 Εξαρτήματα για συναρμολόγηση .....	9
4.2 Συναρμολόγηση του άξονα .....	9
4.3 Τοποθέτηση της εμπρός χειρολαβής .....	10
4.4 Συναρμολόγηση της προστασίας του συστήματος κοπής .....	10
4.5 Συναρμολόγηση της ένδειξης του ορίου κοπής .....	10
5. ΧΕΙΡΙΣΤΗΡΙΑ ΕΛΕΓΧΟΥ .....	10
5.1 Μπουτόν ασφαλείας (σύστημα ενεργοποίησης / απενεργοποίησης) .....	10
5.2 Μοχλός γκαζιού .....	10
5.3 Μοχλός ασφαλείας γκαζιού .....	10
6. ΧΡΗΣΗ ΤΟΥ ΜΗΧΑΝΗΜΑΤΟΣ .....	10
6.1 Προκαταρκτικές ενέργειες .....	11
6.2 Έλεγχος ασφαλείας .....	11
6.3 Εκκίνηση .....	12
6.4 Εργασία .....	12
6.5 Συμβουλές για τη χρήση .....	13
6.6 Σβήσιμο .....	13
6.7 Μετά τη χρήση .....	13
7. ΤΑΚΤΙΚΗ ΣΥΝΤΗΡΗΣΗ .....	13
7.1 Γενικά .....	13
7.2 Μπαταρία .....	14
7.3 Καθαρισμός του μηχανήματος και του κινητήρα .....	14
7.4 Παξιμάδια και βίδες στερέωσης .....	15
8. ΕΚΤΑΚΤΗ ΣΥΝΤΗΡΗΣΗ .....	15
8.1 Συντήρηση του συστήματος κοπής .....	15
8.2 Τρόχισμα μαχαριού κοπής νήματος .....	15
9. ΑΠΟΘΗΚΕΥΣΗ .....	15
9.1 Αποθήκευση του μηχανήματος .....	15
9.2 Αποθήκευση της μπαταρίας .....	16
10. ΜΕΤΑΚΙΝΗΣΗ ΚΑΙ ΜΕΤΑΦΟΡΑ .....	16
11. ΣΕΡΒΙΣ ΚΑΙ ΕΠΙΣΚΕΥΕΣ .....	16
12. ΕΓΓΥΗΣΗ .....	16
13. ΠΙΝΑΚΑΣ ΣΥΝΤΗΡΗΣΗΣ .....	16
14. ΑΝΕΥΡΕΣΗ ΒΛΑΒΩΝ .....	17
15. ΠΡΟΑΙΡΕΤΙΚΑ ΑΞΕΣΟΥΑΡ .....	18
15.1 μπαταρίες .....	18
15.2 Φορτιστής Μπαταρίας .....	18

## 1. ΓΕΝΙΚΑ

### 1.1 ΠΩΣ ΝΑ ΣΥΜΒΟΥΛΕΥΘΕΙΤΕ ΤΟ ΕΓΧΕΙΡΙΔΙΟ

Στο κείμενο του εγχειριδίου, μερικές παράγραφοι που περιέχουν σημαντικές πληροφορίες για την ασφάλεια και τη λειτουργία του μηχανήματος, υποδεικνύονται με διαφορετικό τρόπο, η σημασία των οποίων είναι η εξής:

**ΣΗΜΕΙΩΣΗ** ή **ΣΗΜΑΝΤΙΚΟ** περιέχει επεξηγήσεις ή άλλα στοιχεία σχετικά με προηγούμενες οδηγίες, για την αποφυγή βλαβών στο μηχανήμα ή για να μην προκληθούν ζημιές.

Το σύμβολο  υποδηλώνει κίνδυνο. Η μη τήρηση της προειδοποίησης μπορεί να προκαλέσει τραυματισμούς ή/και βλάβες.

Οι παράγραφοι σε πλαίσιο με γκριζες τελείες αναφέρονται σε προαιρετικά χαρακτηριστικά που δεν υπάρχουν σε όλα τα μοντέλα στα οποία αναφέρεται το παρόν εγχειρίδιο. Βεβαιωθείτε εάν το χαρακτηριστικό αφορά το μοντέλο σας.

Όλες οι αναφορές "εμπρός", "πίσω", "δεξιά" και "αριστερά", αναφέρονται στη θέση με το χειριστή καθισμένο.

### 1.2 ΑΝΑΦΟΡΕΣ

#### 1.2.1 Εικόνες

Οι εικόνες στο παρόν εγχειρίδιο οδηγιών είναι αριθμημένες 1, 2, 3, κ.ο.κ.

Τα εξαρτήματα επισημαίνονται στις εικόνες με τα γράμματα Α, Β, C κ.ο.κ. Μια παραπομπή στο εξάρτημα C της εικόνας 2 εμφανίζεται στο κείμενο ως: "Βλ. εικ. 2.C" ή απλώς "(Εικ. 2.C)".

Οι εικόνες είναι ενδεικτικές. Στην πραγματικότητα τα εξαρτήματα μπορεί να διαφέρουν από τα εικονιζόμενα.

#### 1.2.2 Τίτλος

Το εγχειρίδιο διαιρείται σε κεφάλαια και παραγράφους. Ο τίτλος της παραγράφου "2.1 Εκπαίδευση" είναι υπότιτλος του "2. Κανόνες ασφαλείας". Οι αναφορές σε τίτλους ή παραγράφους εμφανίζονται με τη συντόμηση κεφ. ή παρ. και τον αντίστοιχο αριθμό. Παράδειγμα: "κεφ. 2" ή "παρ. 2.1".



## 2. ΚΑΝΟΝΕΣ ΑΣΦΑΛΕΙΑΣ

### 2.1 ΕΚΠΑΙΔΕΥΣΗ

**⚠ Εξοικειωθείτε με τους μοχλούς και τη χρήση του μηχανήματος. Μάθετε να σταματάτε γρήγορα το μηχάνημα. Η μη τήρηση των προειδοποιήσεων και των οδηγιών μπορεί να προκαλέσει πυρκαγιά ή/και σοβαρούς τραυματισμούς.**

- Μην επιτρέπετε να χειρίζονται το μηχάνημα παιδιά ή άτομα με μειωμένες φυσικές, πνευματικές ή αισθητήριες ικανότητες ή χωρίς εμπειρία και γνώση, ή άτομα που δεν γνωρίζουν το χειρισμό του μηχανήματος. Η τοπική νομοθεσία μπορεί να ορίζει την ελάχιστη ηλικία του χειριστή.
- Μη χρησιμοποιείται ποτέ το μηχάνημα σε περίπτωση που ο χειριστής βρίσκεται σε κατάσταση κόπωσης ή αδιαθεσίας ή εάν έχει πάρει φάρμακα, ναρκωτικά ή ουσίες που μειώνουν τα αντανακλαστικά και την προσοχή του.
- Να θυμάστε ότι ο χειριστής ή ο χρήστης είναι υπεύθυνος για τα ατυχήματα και τα απρόοπτα που μπορεί να συμβούν σε άλλα άτομα ή στην ιδιοκτησία τους. Είναι ευθύνη του χειριστή η εκτίμηση των πιθανών κινδύνων του εδάφους, καθώς και η λήψη όλων των αναγκαίων μέτρων για την ασφάλεια, ιδιαίτερα σε επικλινή, ανώμαλα, ολισθηρά ή ασταθή εδάφη.

- Σε περίπτωση μεταπώλησης ή δανεισμού του μηχανήματος, βεβαιωθείτε ότι ο χρήστης έχει διαβάσει τις παρούσες οδηγίες χρήσης.

### 2.2 ΠΡΟΚΑΤΑΡΚΤΙΚΕΣ ΕΝΕΡΓΕΙΕΣ

#### Μέσα ατομικής προστασίας (ΜΑΠ)

- Χρησιμοποιείτε προστατευτική εφαρμοστή ενδυμασία με προστασίες κατά της κοπής, γάντια προστασίας από κραδασμούς, κράνος, προστατευτικά γυαλιά, μάσκες κατά τη σκόνης, ωτοασπίδες και υποδήματα ασφαλείας με αντιολισθητικό πάτο.
- Η χρήση προστατευτικών ακοής μπορεί να μειώσει την ικανότητα να ακούσετε ενδεχόμενες προειδοποιήσεις (κραυγές ή συναγερμούς). Προσεξτε ιδιαίτερα όσα συμβαίνουν γύρω από την περιοχή εργασίας.
- Μη χρησιμοποιείτε κασκόλ, ποδιές, μενταγιόν, βραχιόλια, ματιισμό με αιωρούμενα μέρη, ή με κορδόνια και γραβάτες που κρέμονται ή είναι φαρδιά και μπορούν να μπλεχτούν στο μηχάνημα ή σε αντικείμενα και υλικά στο χώρο εργασίας.
- Δέστε κατάλληλα τα μακριά μαλλιά.

#### Ζώνη εργασίας / Μηχάνημα

- Ελέγξτε καλά όλο το χώρο εργασίας και αφαιρέστε οτιδήποτε θα μπορούσε να εκτοξευτεί από το μηχάνημα ή να καταστρέψει το σύστημα κοπής/περιστροφόμενα όργανα (πέτρες, κλαδιά, σύρματα, κόκαλα, κλπ.).

## 2.3 ΚΑΤΑ ΤΗ ΧΡΗΣΗ

### Ζώνη εργασίας

- Μη χρησιμοποιείτε το μηχάνημα σε χώρους με κίνδυνο έκρηξης, με εύφλεκτα υγρά, αέρια ή σκόνη. Τα ηλεκτρικά εργαλεία παράγουν σπινθήρες που μπορεί να προκαλέσουν την ανάφλεξη της σκόνης ή των αναθυμιάσεων.
- Εργάζεστε μόνο στο φως της ημέρας ή με καλό τεχνητό φωτισμό και σε κατάσταση άρτιας ορατότητας.
- Απομακρύνετε άτομα, παιδιά και ζώα από την περιοχή εργασίας. Τα παιδιά πρέπει να επιβλέπονται από ενήλικο άτομο.
- Βεβαιωθείτε ότι δεν βρίσκεται κανείς σε απόσταση τουλάχιστον 15 μέτρων από την ακτίνα δράσης του μηχανήματος ή 30 μέτρων για τις πιο δύσκολες κοπές.
- Αποφύγετε την εργασία πάνω σε βρεγμένη χλόη, υπό βροχή και υπό τον κίνδυνο καταιγίδας, ειδικά αν υπάρχει πιθανότητα να πέσουν κεραυνοί.
- Μην εκθέτετε το μηχάνημα στη βροχή ή σε υγρασία. Το νερό που διεισδύει στο εργαλείο αυξάνει τον κίνδυνο ηλεκτροπληξίας.
- Αποφύγετε όσο είναι δυνατόν την εργασία σε βρεγμένο και ολισθηρό έδαφος ή σε πολύ απότομα και απόκρημνα εδάφη που δεν εξασφαλίζουν τη σταθερότητα του χειριστή κατά τη διάρκεια της εργασίας.
- Αποφεύγετε τις ανωμαλίες του εδάφους (προεξοχές, βαθουλώματα), προσεχετε ιδιαίτερα τα επικλινή εδάφη,

τους κρυφούς κινδύνους και ενδεχόμενα εμπόδια που θα μπορούσαν να μειώσουν την ορατότητα.

- Δώστε πολύ προσοχή κοντά σε κρημνούς, ορύγματα ή τάφρους.
- Εργάζεστε εγκάρσια της κλίσης του εδάφους και ποτέ προς την άνοδο/κάθοδο, προσέχοντας πολύ στις αλλαγές κατεύθυνσης, προσέχοντας να μη χάσετε την ισορροπία σας και παραμένοντας πάντα πίσω από το σύστημα κοπής.
- Προσοχή στην κίνηση των οχημάτων όταν χρησιμοποιείτε το μηχάνημα κοντά στο δρόμο.

### Συμπεριφορές

- Κατά τη διάρκεια της εργασίας, πρέπει να κρατάτε πάντα σταθερά το μηχάνημα με τα δύο χέρια, με τον κινητήρα στη δεξιά πλευρά του σώματος και το σύστημα κοπής κάτω από το ύψος της μέσης. Μην επεκτείνετε υπερβολικά τα χέρια.
- Αποφύγετε την επαφή του σώματος με γειωμένες επιφάνειες όπως σωλήνες, καλοριφέρ, κουζίνες, ψυγεία. Ο κίνδυνος ηλεκτροπληξίας αυξάνει όταν το σώμα έρχεται σε επαφή με γειωμένες επιφάνειες.
- Η θέση του σώματος πρέπει να είναι σταθερή και ισορροπημένη και να εργάζεστε με σύνεση.
- Κατά τη χρήση δεν πρέπει να τρέχετε, αλλά να βαδίζετε.
- Διατηρείτε πάντα χέρια και πόδια μακριά από το σύστημα κοπής, τόσο κατά την εκκίνηση του κινητήρα όσο και κατά τη χρήση του μηχανήματος.

- Προσοχή: το εργαλείο κοπής συνεχίζει να περιστρέφεται για λίγα δευτερόλεπτα ακόμα και μετά την αποσύμπλεξη ή μετά το σβήσιμο του κινητήρα.
- Αποφύγετε τον εκσφενδονισμό υλικών από το σύστημα κοπής.
- Προσέξτε να μην χτυπήσετε βίαια το σύστημα κοπής πάνω σε ξένα σώματα/εμπόδια. Αν το σύστημα κοπής συναντήσει ένα εμπόδιο/αντικείμενο μπορεί να προκληθεί αναπήδηση (kickback). Αυτή η επαφή μπορεί να προκαλέσει ξαφνικά μια αντίστροφη αντίδραση, σπρώχνοντας το σύστημα κοπής προς τα επάνω και προς τον χειριστή. Η αναπήδηση μπορεί να προκαλέσει απώλεια ελέγχου του μηχανήματος, με πιθανές πολύ σοβαρές συνέπειες. Για να αποφύγετε το κλότσημα πρέπει να λάβετε τα παρακάτω μέτρα προφύλαξης:
  - Κρατάτε γερά το μηχανήμα και με τα δυο χέρια και θέσατε το σώμα και τα χέρια σας σε μια θέση που θα σας επιτρέψει να αντέξετε το χτύπημα αναπήδησης.
  - Μην εκτείνετε τα χέρια πολύ ψηλά και μην κόβετε πάνω από το ύψος της μέσης.
  - Χρησιμοποιείτε μόνο συστήματα κοπής που είναι εγκεκριμένα από τον κατασκευαστή.
  - Ακολουθήστε τις σχετικές οδηγίες του κατασκευαστή σχετικά με τη συντήρηση του συστήματος κοπής.
- Δώστε προσοχή ώστε να προστατευτείτε από τραυματισμούς που προέρχονται από οποιοδήποτε σύστημα για την κοπή του νήματος.

⚠ Σε περίπτωση θραύσης ή ατυχημάτων κατά τη διάρκεια της εργασίας, απενεργοποιήστε άμεσα τον κινητήρα και απομακρύνετε το μηχάνημα με τρόπο που να μην προκαλέσει άλλα ατυχήματα. Σε περίπτωση ατυχημάτων με τραυματισμούς, εφαρμόστε άμεσα τις καταλληλότερες διαδικασίες πρώτων βοηθειών για την περίσταση και επικοινωνήστε με ένα νοσοκομείο για την κατάλληλη θεραπεία. Αφαιρέστε σχολαστικά ενδεχόμενα θραύσματα που μπορεί να προκαλέσουν ζημιές ή τραυματισμούς σε ανθρώπους ή ζώα, εάν μείνουν χωρίς επιτήρηση.

⚠ Η παρατεταμένη έκθεση στους κραδασμούς μπορεί να προκαλέσει βλάβες και νευροαγγειακές διαταραχές (γνωστές και ως "φαινόμενο του Raynaud") ιδίως σε όσους υποφέρουν από διαταραχές του κυκλοφοριακού. Τα συμπτώματα μπορεί να αφορούν τα χέρια, τους καρπούς ή τα δάχτυλα και εκδηλώνονται με απώλεια ευαισθησίας, μούδιασμα, κνησμό, πόνο, αποχρωματισμό ή δομικές μεταβολές του δέρματος. Τα συμπτώματα αυτά μπορεί να ενταθούν από τις χαμηλές θερμοκρασίες περιβάλλοντος ή/και το υπερβολικό σφίξιμο των χεριών στις χειρολαβές. Μόλις εμφανιστούν τα συμπτώματα πρέπει να μειώσετε τους χρόνους χρήσης του μηχανήματος και να ζητήσετε ιατρική συμβουλή.

## Περιορισμοί χρήσης

- Το μηχάνημα δεν πρέπει να χρησιμοποιείται από άτομα που δεν είναι σε θέση να το κρατήσουν σταθερό με τα δύο χέρια ή/και να παραμείνουν όρθια σε σταθερή ισορροπία κατά τη διάρκεια της εργασίας.
- Ποτέ μη συναρμολογείτε μεταλλικά εξαρτήματα κοπής.  
**Με αυτό το μηχάνημα απαγορεύεται η χρήση μεταλλικών ή άκαμπτων δίσκων παντός τύπου.**
- Μη χρησιμοποιείτε ποτέ το μηχάνημα με φθαρμένες, ελαττωματικές ή λάθος τοποθετημένες προστασίες.
- Μη χρησιμοποιείτε το μηχάνημα εάν τα εξαρτήματα/εργαλεία δεν έχουν τοποθετηθεί στα προβλεπόμενα σημεία.
- Μην απενεργοποιείτε, αφαιρείτε ή τροποποιείτε τα υπάρχοντα συστήματα ασφαλείας/μικροδιακόπτες.
- Μη χρησιμοποιείτε το ηλεκτρικό εργαλείο εάν δεν τίθεται σε λειτουργία και δεν ακινητοποιείται ομαλά με το διακόπτη. Ένα ηλεκτρικό εργαλείο που δεν ελέγχεται με το διακόπτη είναι επικίνδυνο και απαιτεί επισκευή.
- Μην υποβάλετε το μηχάνημα σε υπερβολική καταπόνηση και μη χρησιμοποιείτε μικρά μηχανήματα για βαριές εργασίες. Η χρήση κατάλληλου μηχανήματος μειώνει τους κινδύνους και βελτιώνει την ποιότητα της εργασίας.

## 2.4 ΣΥΝΤΗΡΗΣΗ, ΑΠΟΘΗΚΕΥΣΗ

Η τακτική συντήρηση και η σωστή αποθήκευση

προστατεύουν την ασφάλεια του μηχανήματος και τις επιδόσεις του.

## Συντήρηση

- Μη χρησιμοποιείτε ποτέ το μηχάνημα με φθαρμένα ή ελαττωματικά εξαρτήματα. Τα ελαττωματικά εξαρτήματα πρέπει να αντικαθίστανται και όχι να επισκευάζονται.
- Κατά τις διαδικασίες ρύθμισης του μηχανήματος, δώστε προσοχή για την αποφυγή παγίδευσης των δακτύλων ανάμεσα στο κινούμενο σύστημα κοπής και τα σταθερά μέρη του μηχανήματος.

 Το επίπεδο θορύβου και κραδασμών που αναγράφεται στις παρούσες οδηγίες, είναι οι μέγιστες τιμές χρήσης του μηχανήματος. Η χρήση μη ισορροπημένου εργαλείου κοπής, η υπερβολική ταχύτητα κίνησης και η απουσία συντήρησης συμβάλλουν σημαντικά στις εκπομπές θορύβου και στη δημιουργία κραδασμών. Κατά συνέπεια, είναι αναγκαίο να ληφθούν προληπτικά μέτρα για την εξάλειψη των πιθανών ζημιών λόγω της υψηλής στάθμης θορύβου και των κραδασμών. Φροντίστε για τη συντήρηση του μηχανήματος και φοράτε ωτοασπίδες, κάνοντας διαλείμματα κατά τη διάρκεια της εργασίας.

## Αποθήκευση

- Για τη μείωση του κινδύνου πυρκαγιάς, μην αφήνετε τα γεμάτα με υλικά δοχεία σε εσωτερικούς χώρους.

## 2.5 ΥΠΟΛΕΙΠΟΜΕΝΟΙ ΚΙΝΔΥΝΟΙ

Ακόμα και αν τηρηθούν όλες οι προδιαγραφές ασφαλείας, μπορεί ακόμα να υπάρχουν επιπλέον κίνδυνοι:

- κίνδυνος τραυματισμού στα δάχτυλα και στα χέρια αν εμπλακούν στην περιστροφή του νήματος κεφαλής,
- κίνδυνος τραυματισμού στα πόδια αν χτυπηθούν από το νήμα κεφαλής,
- εκσφενδονισμός πετρών και χρώματος.

## 2.6 ΜΠΑΤΑΡΙΑ / ΦΟΡΤΙΣΤΗΣ ΜΠΑΤΑΡΙΑΣ

**ΣΗΜΑΝΤΙΚΟ** Οι παρακάτω κανονισμοί ασφαλείας συμπληρώνουν τις προδιαγραφές ασφαλείας που υπάρχουν στις οδηγίες χρήσης της μπαταρίας και του φορτιστή μπαταρίας που επισυνάπτονται στο μηχάνημα.

- Για τη φόρτιση της μπαταρίας χρησιμοποιήστε μόνο φορτιστές που προτείνονται από τον κατασκευαστή. Ένας ακατάλληλος φορτιστής μπορεί να προκαλέσει ηλεκτροπληξία, υπερθέρμανση ή διαρροή διαβρωτικού υγρού από την μπαταρία.
- Χρησιμοποιήστε μόνο τις ειδικές μπαταρίες που προβλέπονται για το εργαλείο σας. Η χρήση άλλων μπαταριών μπορεί να προκαλέσει τραυματισμούς και κινδύνους πυρκαγιάς.
- Πριν την τοποθέτηση της μπαταρίας, βεβαιωθείτε ότι η συσκευή είναι

απενεργοποιημένη. Η τοποθέτηση της μπαταρίας σε μια ηλεκτρική συσκευή μπορεί να προκαλέσει πυρκαγιά.

- Φυλάξτε την μπαταρία που δεν χρησιμοποιείται μακριά από συνδετήρες, νομισματά, κλειδιά, καρφιά, βίδες ή άλλα μικρά μεταλλικά αντικείμενα που θα μπορούσαν να προκαλέσουν βραχυκύκλωμα στις επαφές. Το βραχυκύκλωμα ανάμεσα στις επαφές της μπαταρίας μπορεί να προκαλέσει αναφλέξεις ή πυρκαγιές.
- Μην χρησιμοποιείτε ποτέ το φορτιστή σε περιβάλλον με υδρατμούς, εύφλεκτες ουσίες ή πάνω σε εύφλεκτες επιφάνειες, όπως χαρτί, ύφασμα, κλπ. Κατά την φόρτιση, ο φορτιστής θερμαίνεται και μπορεί να προκαλέσει πυρκαγιά.
- Κατά τη διάρκεια της μεταφοράς των συσσωρευτών, αποφύγετε οι επαφές να μην συνδέονται μεταξύ τους και μην χρησιμοποιείτε μεταλλικά δοχεία για τη μεταφορά.

## 2.7 ΠΡΟΣΤΑΣΙΑ ΤΟΥ ΠΕΡΙΒΑΛΛΟΝΤΟΣ

Η προστασία του περιβάλλοντος πρέπει να αποτελεί μια σημαντική και πρωταρχική πλευρά στη χρήση του μηχανήματος, προς όφελος της πολιτισμένης συμβίωσης και του περιβάλλοντος στο οποίο ζούμε.

- Αποφύγετε την πρόκληση ενοχλήσεων στους γείτονες. Χρησιμοποιείτε το μηχάνημα μόνο σε λογικά ωράρια (όχι νωρίς το πρωί ή αργά το βράδυ όπου μπορεί να ενοχλήσετε).
- Τηρείτε αυστηρά την τοπική νομοθεσία για τη διάθεση υλικών

συσκευασίας, ελαττωματικών εξαρτημάτων και οποιουδήποτε στοιχείου μπορεί να μολύνει το περιβάλλον. Αυτά τα απορρίμματα δεν πρέπει να διατίθενται με τα οικιακά απορρίμματα, αλλά πρέπει να συγκεντρώνονται χωριστά και να παραδίδονται στα ειδικά κέντρα συλλογής, που θα φροντίσουν για την ανακύκλωση των υλικών.

- Τηρείτε αυστηρά την τοπική νομοθεσία για τη διάθεση των υλικών προς απόρριψη.
- Εάν αποφασίσετε να μην ξαναχρησιμοποιήσετε το μηχάνημα, μην το εγκαταλείπετε στο περιβάλλον, αλλά απευθυνθείτε σε εξουσιοδοτημένο κέντρο περισυλλογής σύμφωνα με την ισχύουσα νομοθεσία.

Οι ηλεκτρικές συσκευές δεν πρέπει να διατίθενται με τα οικιακά απορρίμματα. Σύμφωνα με την Ευρωπαϊκή Οδηγία 2012/19/EK σχετικά με τα απορρίμματα ηλεκτρικών και ηλεκτρονικών συσκευών και τους εθνικούς κανονισμούς για την εφαρμογή της, οι ηλεκτρικές συσκευές που έχουν ολοκληρώσει τον κύκλο ζωής τους πρέπει να συγκεντρώνονται χωριστά με σκοπό τη φιλική προς το περιβάλλον ανακύκλωσή τους. Αν οι ηλεκτρικές συσκευές απορριφθούν σε χωματερή ή στο έδαφος, οι βλαβερές ουσίες μπορεί να φτάσουν στον υδροφόρο ορίζοντα και να διεισδύσουν στην τροφική αλυσίδα προκαλώντας βλάβες στην υγεία σας. Για λεπτομερέστερες πληροφορίες σχετικά με τη διάθεση του προϊόντος, απευθυνθείτε στον αρμόδιο φορέα για τη διάθεση

των οικιακών απορριμμάτων ή στον Αντιπρόσωπο.



Στο τέλος της διάρκειας ζωής τους, διαθέστε τις μπαταρίες με κατάλληλο τρόπο για την προστασία του περιβάλλοντος. Η μπαταρία περιέχει υλικά που είναι επικίνδυνα για εσάς και για το περιβάλλον. Αυτή πρέπει να αφαιρείται και να διατίθεται χωριστά σε ένα κέντρο που δέχεται μπαταρίες ιόντων λιθίου.



Η διαφοροποιημένη συλλογή χρησιμοποιημένων προϊόντων και συσκευασιών, επιτρέπει την ανακύκλωση των υλικών και την επαναχρησιμοποίηση. Η επαναχρησιμοποίηση των ανακυκλωμένων υλικών εμποδίζει τη μόλυνση του περιβάλλοντος και μειώνει τη ζήτηση πρώτων υλών.

### 3. ΓΝΩΡΙΜΙΑ ΜΕ ΤΟ ΜΗΧΑΝΗΜΑ

#### 3.1 ΠΕΡΙΓΡΑΦΗ ΜΗΧΑΝΗΜΑΤΟΣ ΚΑΙ ΠΡΟΒΛΕΠΟΜΕΝΗ ΧΡΗΣΗ

Αυτή το μηχάνημα είναι μια συσκευή κηπουρικής και συγκεκριμένα ένα φορητό χλοοκοπτικό/κόφτης άκρων μπαταρίας.

Το μηχάνημα αποτελείται κυρίως από έναν κινητήρα που μέσω ενός άξονα μετάδοσης θέτει σε λειτουργία ένα σύστημα κοπής (κεφαλή νήματος).

Το σύστημα κοπής λειτουργεί σε ένα επίπεδο σχεδόν παράλληλο με το έδαφος (σε περίπτωση χρήσης σαν χλοοκοπτικό) ή σχεδόν κάθετα με το έδαφος (σε περίπτωση χρήσης σαν κόφτης άκρων).

Ο χειριστής μπορεί να χειρίζεται τα κύρια χειριστήρια πάντα διατηρώντας μια ασφαλή απόσταση από τη σύστημα κοπής.

### 3.1.1 Προβλεπόμενη χρήση

Αυτό το μηχάνημα έχει σχεδιαστεί και κατασκευαστεί για:

- να κόβει χλόη και μη ξυλωδή φυτά (π.χ. άκρες σε παρτέρια, φυτείες, τοίχους, περιφράξεις ή χώρους πρασίνου μικρού εμβαδού,
- να ολοκληρώνει την κοπή που έγινε με μια μηχανή κουρέματος,
- χρήση από ένα μόνο χειριστή.

### 3.1.2 Ακατάλληλη χρήση

Οποιαδήποτε άλλη χρήση από τις αναφερόμενες μπορεί να είναι επικίνδυνη και να προξενήσει βλάβες ή/και τραυματισμούς. Ως ακατάλληλη χρήση (ενδεικτικά και όχι περιοριστικά) εννοείται:

- η χρήση του μηχανήματος για σκούπισμα γέρνοντας την κεφαλή νήματος. Η ισχύς του κινητήρα μπορεί να εκσφενδονίσει αντικείμενα και μικρές πέτρες σε απόσταση 15 και πλέον μέτρων, προκαλώντας ζημιές ή ατυχήματα.
- το κλάδεμα θάμνων ή άλλες εργασίες κατά τις οποίες το σύστημα κοπής δεν χρησιμοποιείται στο επίπεδο του εδάφους,
- η κοπή και τεμαχισμός θάμνων και λουλουδιών,
- η χρήση του μηχανήματος για την κοπή υλικών μη φυτικής προέλευσης,
- η χρήση του μηχανήματος με το σύστημα κοπής πάνω από το ύψος της μέσης του χειριστή,
- η χρήση του μηχανήματος σε δημόσιους κήπους, πάρκα, αθλητικά κέντρα, σε δρόμους, γήπεδα και λιβάδια,
- η χρήση συστημάτων κοπής διαφορετικών από εκείνα που αναφέρονται στον πίνακα "Τεχνικά χαρακτηριστικά". Κίνδυνος σοβαρού τραυματισμού.
- η χρήση του μηχανήματος από περισσότερα άτομα ταυτοχρόνως.

**ΣΗΜΑΝΤΙΚΟ** Η ακατάλληλη χρήση του μηχανήματος έχει ως αποτέλεσμα την ακύρωση της εγγύησης και της ευθύνης του κατασκευαστή, καθιστώντας υπεύθυνο το χρήστη για τις υποχρεώσεις που προκύπτουν από ζημιές ή τραυματισμό του χρήστη ή τρίτων.

### 3.1.3 Είδος χρήστη

Το μηχάνημα αυτό προορίζεται για χρήση από τους καταναλωτές, ήτοι από μη επαγγελματίες χειριστές. Προορίζεται για ερασιτεχνική χρήση.

### 3.2 ΣΗΜΑΝΣΗ ΑΣΦΑΛΕΙΑΣ

Στο μηχάνημα εμφανίζονται διάφορα σύμβολα (Εικ. 2). Σκοπός τους είναι να υπενθυμίζουν στο χειριστή τη συμπεριφορά που πρέπει να τηρεί για την προσεκτική και ασφαλή χρήση του.

Σημασία των συμβόλων:



#### ΠΡΟΣΟΧΗ! ΚΙΝΔΥΝΟΣ!

Αυτό το μηχάνημα, εάν δεν χρησιμοποιείται σωστά, μπορεί να είναι επικίνδυνο για εσάς και για τους άλλους



#### ΠΡΟΣΟΧΗ! Πριν

χρησιμοποιήσετε το μηχάνημα διαβάστε το εγχειρίδιο οδηγιών.



Ο χειριστής αυτού του μηχανήματος μπορεί να εκτεθεί σε στάθμη θορύβου ίση ή μεγαλύτερη από 85 dB (A), εάν το χρησιμοποιεί υπό φυσιολογικές συνθήκες για συνεχή καθημερινή χρήση. Χρησιμοποιείτε προστατευτικά ακοής και γυαλιά.



#### ΚΙΝΔΥΝΟΣ

#### ΕΚΣΦΕΝΔΟΝΙΣΜΟΥ!

Αποφύγετε τον εκσφενδονισμό υλικών από το σύστημα κοπής, που μπορεί να προκαλέσουν σοβαρό τραυματισμό ή ζημιές.



#### ΚΙΝΔΥΝΟΣ

#### ΕΚΣΦΕΝΔΟΝΙΣΜΟΥ!

Απομακρύνετε ανθρώπους και ζώα σε ακτίνα τουλάχιστον 15 m κατά τη χρήση του μηχανήματος.



Μην αφήνετε το μηχάνημα εκτεθειμένο στη βροχή (ή στην υγρασία).

**ΣΗΜΑΝΤΙΚΟ** Οι κατεστραμμένες ή δυσανάγνωστες αυτοκόλλητες ετικέτες πρέπει να αντικαθίστανται. Ζητήστε τις νέες ετικέτες από το εξουσιοδοτημένο Σέρβις.

### 3.3 ΕΤΙΚΕΤΑ ΑΝΑΓΝΩΡΙΣΗΣ ΠΡΟΪΟΝΤΟΣ

Η ετικέτα αναγνώρισης προϊόντος φέρει τα ακόλουθα στοιχεία (Εικ. 1):

1. Στάθμη ηχητικής ισχύος

2. Σήμα συμμόρφωσης
3. Έτος κατασκευής
4. Τύπος μηχανήματος
5. Αριθμός σειράς
6. Όνομα και διεύθυνση του Κατασκευαστή
7. Κωδικός προϊόντος

Αντιγράψτε τα στοιχεία αναγνώρισης του μηχανήματος στον ειδικό χώρο της ετικέτας, στο πίσω μέρος του εξωφύλλου.

**ΣΗΜΑΝΤΙΚΟ** Χρησιμοποιείτε τα στοιχεία αναγνώρισης που αναγράφονται στην ετικέτα αναγνώρισης προϊόντος κάθε φορά που απευθύνεστε στο εξουσιοδοτημένο Σέρβις.

**ΣΗΜΑΝΤΙΚΟ** Το παράδειγμα της δήλωσης συμμόρφωσης βρίσκεται στις τελευταίες σελίδες του εγχειριδίου.

### 3.4 ΒΑΣΙΚΑ ΕΞΑΡΤΗΜΑΤΑ

Το μηχάνημα αποτελείται από τα ακόλουθα βασικά εξαρτήματα, στα οποία αντιστοιχούν οι παρακάτω λειτουργίες (Εικ. 1):

- A. Κινητήρας:** δίνει κίνηση στο σύστημα κοπής μέσω ενός άξονα μετάδοσης.
- B. Άξονας:** συνδέει την πίσω χειρολαβή στον κινητήρα.
- C. Σύστημα κοπής:** είναι το εξάρτημα για την κοπή φυτών.
  - 1. Κεφαλή νήματος:** σύστημα κοπής με νάilon νήμα.
- D. Προστασία του συστήματος κοπής:** είναι μια προστασία ασφαλείας και εμποδίζει τυχόν αντικείμενα που έχει περισυλλέξει το σύστημα κοπής να εκτοξευθούν μακριά από το μηχάνημα.
- E. Μπροστινή χειρολαβή:** έχει ημικυκλικό σχήμα, επιτρέπει το χειρισμό του μηχανήματος.
- F. Πίσω χειρολαβή:** επιτρέπει το χειρισμό του μηχανήματος και έχει τα κύρια χειριστήρια εκκίνησης/απενεργοποίησης/γκαζιού.
- G. Μπαταρία (εάν δεν παρέχεται με το μηχάνημα, βλ. κεφ. 15 "Προαιρετικά αξεσουάρ"):** τροφοδοτεί με ρεύμα το εργαλείο. Τα χαρακτηριστικά και οι οδηγίες χρήσης της περιγράφονται σε ειδικό εγχειρίδιο.
- H. Φορτιστής μπαταρίας (εάν δεν παρέχεται με το μηχάνημα, βλ. κεφ. 15 "Προαιρετικά αξεσουάρ"):** συσκευή για την επαναφόρτιση της μπαταρίας. Διατίθενται δύο μοντέλα φορτιστή μπαταρίας: **H1** (φορτιστής μπαταρίας ταχείας φόρτισης); **H2** (φορτιστής μπαταρίας κανονικής φόρτισης);.

## 4. ΣΥΝΑΡΜΟΛΟΓΗΣΗ

**ΣΗΜΑΝΤΙΚΟ** Οι κανόνες ασφαλείας που πρέπει να τηρούνται περιγράφονται στο κεφ. 2. Τηρείτε αυστηρά τις οδηγίες αυτές για να αποφύγετε σοβαρούς κινδύνους.

Για λόγους αποθήκευσης και μεταφοράς, μερικά εξαρτήματα του μηχανήματος δεν συναρμολογούνται απευθείας στο εργοστάσιο, αλλά πρέπει να τοποθετηθούν μετά την αφαίρεση της συσκευασίας, ακολουθώντας τις παρακάτω οδηγίες.

**⚠ Η αποσυσκευασία και η ολοκλήρωση της συναρμολόγησης πρέπει να γίνονται πάνω σε επίπεδη και σταθερή επιφάνεια με επαρκή χώρο για τη μετακίνηση του μηχανήματος και των υλικών συσκευασίας, χρησιμοποιώντας πάντα τα κατάλληλα εργαλεία. Μη χρησιμοποιείτε το μηχάνημα πριν ολοκληρώσετε τις διαδικασίες που προβλέπει το κεφάλαιο "ΣΥΝΑΡΜΟΛΟΓΗΣΗ".**

### 4.1 ΕΞΑΡΤΗΜΑΤΑ ΓΙΑ ΣΥΝΑΡΜΟΛΟΓΗΣΗ

Η συσκευασία περιέχει τα εξαρτήματα για τη συναρμολόγηση.

#### 4.1.1 Αποσυσκευασία

1. Ανοίξτε τη συσκευασία προσεκτικά για να μη χαθούν τα εξαρτήματα.
2. Συμβουλευθείτε το φυλλάδιο στο εσωτερικό της συσκευασίας και τις παρούσες οδηγίες χρήσης.
3. Βγάλτε από το κιβώτιο όλα τα μη συναρμολογημένα εξαρτήματα.
4. Βγάλτε το μηχάνημα από το κιβώτιο.
5. Διαθέστε το κιβώτιο και τα υλικά συσκευασίας σύμφωνα με την ισχύουσα νομοθεσία.

**⚠ Πριν προχωρήσετε στη συναρμολόγηση, βεβαιωθείτε ότι η μπαταρία δεν είναι τοποθετημένη στη θήκη της.**

### 4.2 ΣΥΝΑΡΜΟΛΟΓΗΣΗ ΤΟΥ ΑΞΟΝΑ

- Εισάγετε και σπρώξτε το κάτω μέρος του άξονα (Εικ. 3.A) μέσα στο πάνω μέρος (Εικ. 3.B) μέχρι να νιώσετε ότι ασφαλίζει ακινητοποιώντας τον. Μπορείτε να αποσυναρμολογήσετε τον άξονα πατώντας το μπουτόν (Εικ. 3.C).

Μπορείτε να ρυθμίσετε το μήκος του άξονα (παρ. 6.1.2).



### 4.3 ΤΟΠΟΘΕΤΗΣΗ ΤΗΣ ΕΜΠΡΟΣ ΧΕΙΡΟΛΑΒΗΣ

- Τοποθετήστε τη μπροστινή χειρολαβή (Εικ. 4.Α) στη βάση (Εικ. 4.Β), βιδώστε τη χειρολαβή με την ειδική βίδα (Εικ. 4.С), σφίξτε το παξιμάδι από την αντίθετη πλευρά (Εικ. 4.Д).

### 4.4 ΣΥΝΑΡΜΟΛΟΓΗΣΗ ΤΗΣ ΠΡΟΣΤΑΣΙΑΣ ΤΟΥ ΣΥΣΤΗΜΑΤΟΣ ΚΟΠΗΣ

 **Φοράτε προστατευτικά γάντια.**

 **Σε κάθε σύστημα κοπής θα πρέπει να συνδυάζεται η ειδική προστασία, όπως αναφέρεται στον πίνακα Τεχνικά Χαρακτηριστικά.**

1. Τοποθετήστε την προστασία (Εικ. 5.Α) σε αντιστοιχία με τις οπές που βρίσκονται στη βάση του κινητήρα (Εικ. 5.В).
2. Στερεώστε την προστασία (Εικ. 5.Α) σφίγγοντας καλά τις βίδες (Εικ. 5.С).

**ΣΗΜΕΙΩΣΗ** Πάνω στην προστασία του συστήματος κοπής υπάρχει το παρακάτω σύμβολο:

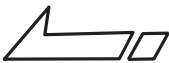

Υποδεικνύει τη φορά περιστροφής του συστήματος κοπής.

### 4.5 ΣΥΝΑΡΜΟΛΟΓΗΣΗ ΤΗΣ ΕΝΔΕΙΞΗΣ ΤΟΥ ΟΡΙΟΥ ΚΟΠΗΣ

- Εισάγετε και στερεώστε τα δύο άκρα της ένδειξης του ορίου κοπής (Εικ. 6.Α) στις αντίστοιχες οπές που υπάρχουν στον κινητήρα (Εικ. 6.В).

## 5. ΧΕΙΡΙΣΤΗΡΙΑ ΕΛΕΓΧΟΥ

### 5.1 ΜΠΟΥΤΟΝ ΑΣΦΑΛΕΙΑΣ (ΣΥΣΤΗΜΑ ΕΝΕΡΓΟΠΟΙΗΣΗΣ / ΑΠΕΝΕΡΓΟΠΟΙΗΣΗΣ)



Αυτό το μπουτόν ενεργοποιεί και απενεργοποιεί το ηλεκτρικό κύκλωμα του μηχανήματος (Εικ. 7.С).



Ένα led αναμμένο: το ηλεκτρικό κύκλωμα του μηχανήματος είναι ενεργοποιημένο. Το μηχάνημα είναι έτοιμο για χρήση. Και τα δύο led αναμμένα: το μηχάνημα βρίσκεται σε λειτουργία (Εικ. 7.Д).

Ενδεικτικές λυχνίες σβηστές: το ηλεκτρικό κύκλωμα είναι εντελώς απενεργοποιημένο.

**ΣΗΜΑΝΤΙΚΟ** Κατά τις μετακινήσεις ποτέ μην πιέζετε το μπουτόν για να αποφύγετε τον κίνδυνο τυχαίας εκκίνησης.



Το εικονίδιο “Προσοχή” (Εικ. 7.Ε) ανάβει σε περίπτωση βλάβης του μηχανήματος (ανατρέξτε στον πίνακα αναγνώρισης βλαβών, παρ. 14).

### 5.2 ΜΟΧΛΟΣ ΓΚΑΖΙΟΥ

Βάζει εμπρός/ακίνητοποιεί τον κινητήρα του μηχανήματος και ταυτόχρονα κομπλάρει/ξεκομπλάρει το σύστημα κοπής.

Η ενεργοποίηση του μοχλού γκαζιού (Εικ. 7.Α) μπορεί να γίνει μόνο εάν ταυτόχρονα πατηθεί ο μοχλός ασφαλείας γκαζιού (Εικ. 7.В).

Για την εκκίνηση:

- πιέστε ταυτόχρονα το μοχλό γκαζιού και το μοχλό ασφαλείας γκαζιού.

 **Η εκκίνηση του μηχανήματος προκαλεί την ταυτόχρονη περιστροφή του συστήματος κοπής.**

Το μηχάνημα σταματά αυτόματα αφήνοντας το μοχλό γκαζιού.

### 5.3 ΜΟΧΛΟΣ ΑΣΦΑΛΕΙΑΣ ΓΚΑΖΙΟΥ

Ο μοχλός ασφαλείας γκαζιού (Εικ. 7.В) επιτρέπει τη μετακίνηση του μοχλού γκαζιού (Εικ. 7.Α).

## 6. ΧΡΗΣΗ ΤΟΥ ΜΗΧΑΝΗΜΑΤΟΣ

**ΣΗΜΑΝΤΙΚΟ** Οι κανόνες ασφαλείας που πρέπει να τηρούνται περιγράφονται στο κεφ. 2. Τηρείτε αυστηρά τις οδηγίες αυτές για να αποφύγετε σοβαρούς κινδύνους.

## 6.1 ΠΡΟΚΑΤΑΡΚΤΙΚΕΣ ΕΝΕΡΓΕΙΕΣ

Πριν ξεκινήσετε την εργασία, απαιτούνται μια σειρά ελέγχων και ενεργειών που εξασφαλίζουν την αποδοτική και ασφαλή εκτέλεση της εργασίας:

1. βεβαιωθείτε ότι η μπαταρία δεν είναι τοποθετημένη στη θήκη της,
2. τοποθετήστε το μηχάνημα σε οριζόντια θέση έτσι ώστε να στηρίζεται καλά στο έδαφος,
3. ρυθμίστε το μηχάνημα από εργονομικής και λειτουργικής πλευράς έτσι ώστε να το προσαρμόσετε στο ύψος του χρήστη και στο είδος της εργασίας (παρ. 6.1.1 - παρ. 6.1.4),
4. ελέγξτε την μπαταρία (παρ. 6.1.5).

### 6.1.1 Ρύθμιση της εμπρός χειρολαβής

1. Χαλαρώστε τον σφικκτήρα (Εικ. 9.A),
2. μετακινήστε την εμπρός χειρολαβή μέχρι να βρείτε την πιο εργονομική θέση για το χειριστή,
3. σφίξτε τον σφικκτήρα.

### 6.1.2 Ρύθμιση του μήκους του άξονα

1. Λασκάρετε τη λαβή (Εικ. 10.A) ακολουθώντας τη φορά που δείχνει το βέλος - ανοικτό λουκέτο,
2. τραβήξτε ή σπρώξτε τον άξονα (Εικ. 10.B) μέχρι να έχετε το επιθυμητό μήκος,
3. μετά τη ρύθμιση, σφίξτε καλά τη λαβή ακολουθώντας τη φορά που δείχνει το βέλος - κλειστό λουκέτο.

### 6.1.3 Προσανατολισμός του συστήματος κοπής

Ο προσανατολισμός του συστήματος κοπής, σας επιτρέπει να περάσετε από τη λειτουργία "χλοοκοπτικό" στη λειτουργία "κόφτης άκρων" και αντίστροφα.

Για εργασία με τη λειτουργία "κόφτης άκρων":

- Πιέστε το μπουτόν (Εικ. 11.A),
- περιστρέψτε το σύστημα κοπής (Εικ. 11.B) κατά 90° και βεβαιωθείτε ότι παραμένει μπλοκαρισμένο στη θέση του.

**⚠ Εκτελείτε πάντα αυτήν την ενέργεια με το μηχάνημα σβηστό και το σύστημα κοπής ακινητοποιημένο.**

### 6.1.4 Ρύθμιση της ένδειξης του ορίου κοπής

- Περιστρέψτε προς τα εμπρός την ένδειξη του ορίου κοπής (Εικ. 12.A) όταν εργάζεστε κοντά σε δένδρα, κράσπεδα ή φράχτες, ώστε να αποφύγετε την πρόσκρουση με το σύστημα κοπής.

### 6.1.5 Έλεγχος της μπαταρίας

Πριν από κάθε χρήση:

- ελέγχετε τη φόρτιση της μπαταρίας σύμφωνα με τις οδηγίες στο εγχειρίδιο της μπαταρίας.

## 6.2 ΕΛΕΓΧΟΙ ΑΣΦΑΛΕΙΑΣ

Εκτελέστε τους ακόλουθους ελέγχους και βεβαιωθείτε ότι τα αποτελέσματα αντιστοιχούν στις υποδείξεις των πινάκων.

**⚠ Εκτελείτε πάντα τους ελέγχους ασφαλείας πριν τη χρήση.**

### 6.2.1 Γενικός έλεγχος

Αντικείμενο	Αποτέλεσμα
Χειρολαβές (Εικ. 1.E)	Καθαρές, στεγνές, σωστά και γερά στερεωμένες στο μηχάνημα.
Προστασία του συστήματος κοπής (Εικ. 1.D)	Σωστά και γερά στερεωμένη στο μηχάνημα, χωρίς φθορές ή βλάβες.
Βίδες στο μηχάνημα	Καλά βιδωμένες (όχι λασκαρισμένες)
Σύστημα κοπής (Εικ. 1.C)	Καθαρό, χωρίς βλάβες ή φθορές
Μπαταρία (Εικ. 1.G)	Καμία ζημιά στο περίβλημα, καμία διαρροή υγρού
Είσοδοι αέρα ψύξης (παρ. 7.3)	Δεν εμποδίζονται
Μηχάνημα	Κανένα σημάδι ζημιάς ή φθοράς
Μοχλός γκαζιού (Εικ. 7.A), μοχλός ασφαλείας γκαζιού (Εικ. 7.B)	Πρέπει να κινούνται ελεύθερα, χωρίς εμπόδια.
Δοκιμαστική οδήγηση	Κανένας ανώμαλος κραδασμός. Κανένας ανώμαλος θόρυβος

## 6.2.2 Δοκιμή λειτουργίας του μηχανήματος

Ενέργεια	Αποτέλεσμα
1. Τοποθετήστε την μπαταρία στη θέση της (παρ. 7.2.3); 2. Πιέστε το μπουτόν ασφαλείας (Εικ. 7.С)	Η ενδεικτική λυχνία (Εικ. 7.Д) πρέπει να ανάβει (ηλεκτρικό κύκλωμα ενεργοποιημένο).
1. Βάλτε εμπρός το μηχανήμα (παρ. 6.3), 2. Πιέστε ταυτοχρόνως το μοχλό γκαζιού (Εικ. 7.А) και το μοχλό ασφαλείας γκαζιού (Εικ. 7.В); 3. Αφήστε το μοχλό γκαζιού (Εικ. 7.А) και το μοχλό ασφαλείας γκαζιού (Εικ. 7.В).	1. Το σύστημα κοπής δεν πρέπει να κινηθεί. 2. Το σύστημα κοπής πρέπει να κινηθεί. 3. Οι μοχλοί πρέπει να επιστρέφουν αυτόματα και γρήγορα στο νεκρό και το σύστημα κοπής να σταματήσει.
Πιέστε μόνο το μοχλό γκαζιού (Εικ. 7.А).	Ο μοχλός γκαζιού παραμένει μπλοκαρισμένος.

**⚠** *Εάν κάποιο αποτελέσματα διαφέρει σε σχέση με τους παρακάτω πίνακες, μην χρησιμοποιήσετε το μηχανήμα! Απευθυνθείτε στο Σέρβις για τον αναγκαίο έλεγχο και την επισκευή.*

## 6.3 ΕΚΚΙΝΗΣΗ

- Βεβαιωθείτε ότι το σύστημα κοπής δεν έρχεται σε επαφή με το έδαφος ή άλλα αντικείμενα,
- τοποθετήστε σωστά την μπαταρία στη θέση της (παρ. 7.2.3),
- Πιέστε ταυτοχρόνως το μοχλό γκαζιού (Εικ. 7.А) και το μοχλό ασφαλείας γκαζιού (Εικ. 7.В).

**ΣΗΜΕΙΩΣΗ** Σε κάθε εκκίνηση απελευθερώνεται αυτόματα νέο νήμα (παρ. 6.4.2).

## 6.4 ΕΡΓΑΣΙΑ

**ΣΗΜΕΙΩΣΗ** Πριν ξεκινήσετε για πρώτη φορά την εργασία κοπής, είναι σκόπιμο να εξοικειωθείτε καλά με το μηχανήμα και τις καταλληλότερες τεχνικές κοπής, κρατώντας γερά το μηχανήμα και εκτελώντας τις αναγκαίες κινήσεις της εργασίας.

Για να χρησιμοποιήσετε το μηχανήμα:

- κρατάτε πάντα το μηχανήμα γερά και με τα δύο χέρια, διατηρώντας το σύστημα κοπής κάτω από το ύψος της μέσης.

**ΣΗΜΕΙΩΣΗ** Κατά τη διάρκεια της εργασίας, η μπαταρία προστατεύεται

από την ολική αποφόρτιση μέσω ενός συστήματος προστασίας που σβήνει το μηχανήμα και μπλοκάρει τη λειτουργία.

**ΣΗΜΕΙΩΣΗ** Η αυτονομία της μπαταρίας (και η συνεπώς η επιφάνεια κουρέματος πριν την επαναφόρτιση) εξαρτάται κυρίως από διάφορους παράγοντες που περιγράφονται στην (παρ. 7.2.1).

**ΣΗΜΕΙΩΣΗ** μετά από ένα λεπτό αδράνειας, αν είναι ενεργοποιημένο, το μηχανήμα σβήνει αυτόματα.

## 6.4.1 Τεχνικές εργασίας

**⚠** *Χρησιμοποιείτε ΜΟΝΟ νάλον νήματα. Η χρήση μεταλλικών, πλαστικοποιημένων μεταλλικών ή/και ακατάλληλων για την κεφαλή νημάτων, μπορεί να προκαλέσει σοβαρούς τραυματισμούς.*

### a. Κοπή με κίνηση (Κούρεμα)

- Βεβαιωθείτε ότι το σύστημα κοπής είναι στη λειτουργία "χλοοκοπτικό" (παρ. 6.1.3),
- η πορεία μετακίνησης πρέπει να είναι ομαλή με τοξωτή κίνηση κουρέματος όπως ενός κλασικού δρεπανιού, χωρίς κλίση της κεφαλής νήματος κατά την κοπή (Εικ. 13).

Δοκιμάστε πρώτα να κουρέψετε στο επιθυμητό ύψος μια μικρή ζώνη και στη συνέχεια διατηρήστε ομοιόμορφο ύψος κοπής κρατώντας την κεφαλή νήματος σε σταθερή απόσταση από το έδαφος.

Για πιο δύσκολες κοπές μπορεί να χρειαστεί να γείρετε την κεφαλή νήματος περίπου κατά 30° προς τα αριστερά.

**⚠** *Μην εργάζεστε με αυτόν τον τρόπο εάν υπάρχει πιθανότητα εκσφενδονισμού αντικείμενων που μπορούν να προκαλέσουν ζημιές και ατυχήματα.*

### b. Κοπή ακριβείας (Φινίρισμα)

Κρατάτε το μηχανήμα με ελαφρά κλίση έτσι ώστε το κάτω μέρος της κεφαλής νήματος να μην έρχεται σε επαφή με το έδαφος και η γραμμή κοπής να βρίσκεται στο επιθυμητό σημείο, διατηρώντας πάντα το σύστημα κοπής μακριά από το χειριστή.

### c. Κοπή κοντά σε περιφράξεις / θεμέλια

- Ρυθμίστε την ένδειξη του ορίου κοπής (αν προβλέπεται, παρ. 6.1.4),
- πλησιάζετε αργά την κεφαλή νήματος σε περιφράξεις, πασσάλους, βράχια, τοίχους κλπ., αποφεύγοντας τα βίαια χτυπήματα (Εικ. 12).

Εάν το νήμα χτυπήσει σε σκληρό εμπόδιο μπορεί να σπάσει ή να φθαρεί. Εάν μείνει μπλεγμένο στην περιφράξη, μπορεί να κοπεί απότομα.

Σε κάθε περίπτωση η κοπή γύρω από πεζοδρόμια, θεμέλια, τοίχους κλπ. μπορεί να προκαλέσει φθορά του νήματος ανώτερη από την κανονική.

#### **d. Κοπή γύρω από δέντρα**

- Ρυθμίστε την ένδειξη του ορίου κοπής (αν προβλέπεται, παρ. 6.1.4),
- περπατήστε γύρω από το δέντρο από αριστερά προς τα δεξιά πλησιάζοντας αργά στον κορμό, έτσι ώστε το νήμα να μη χτυπάει στον κορμό και κρατώντας την κεφαλή νήματος με ελαφρά κλίση προς τα εμπρός.

Έχετε υπόψη ότι το νάιλον νήμα μπορεί να κόψει ή να χαράξει μικρούς θάμνους και το χτύπημα του νάιλον νήματος στον κορμό θάμνων ή δέντρων με μαλακό φλοιό μπορεί να προκαλέσει σημαντική βλάβη στο φυτό.

#### **6.4.2 Αυτόματη απελευθέρωση του νήματος**

Αυτό το μηχάνημα διαθέτει κεφαλή με αυτόματη απελευθέρωση του νήματος. Για να απελευθερώσετε νέο νήμα:

1. ακινητοποιήστε το μηχάνημα (παρ. 6.6),
  2. περιμένετε δύο δευτερόλεπτα και ξαναθέστε σε λειτουργία το μηχάνημα.
- Η διάμετρος κοπής έχει ρυθμιστεί στα 30 cm. Επαναλάβετε τη διαδικασία έως ότου το μήκος του νήματος φτάσει το μαχαίρι κοπής νήματος (Εικ. 8.A) το οποίο ενδεχομένως θα κόψει το πλεονάζον μήκος.

#### **6.5 ΣΥΜΒΟΥΛΕΣ ΓΙΑ ΤΗ ΧΡΗΣΗ**

Κατά τη χρήση συνιστάται να καθαρίζετε κάθε τόσο τα χόρτα που προσκολλούνται στο μηχάνημα, έτσι ώστε να αποφεύγετε την υπερθέρμανση του κινητήρα (Εικ. 1.A) λόγω της χλόης που παγιδεύεται κάτω από την προστασία του συστήματος κοπής (Εικ. 1.D).

Για το σκοπό αυτό:

- ακινητοποιήστε το μηχάνημα (παρ. 6.6),
- αφαιρέστε την μπαταρία (παρ. 7.2.2),
- φορέστε γάντια εργασίας,
- αφαιρέστε τη χλόη που παγιδεύεται με ένα κατσαβίδι για να ψύχεται σωστά ο κινητήρας.

#### **6.6 ΣΒΗΣΙΜΟ**

Για να ακινητοποιήσετε το μηχάνημα:

1. Αφήστε το μοχλό γκαζιού (Εικ. 7.A),
2. περιμένετε έως ότου ακινητοποιηθεί το σύστημα κοπής.

**⚠ Για να ακινητοποιηθεί το σύστημα κοπής, μετά το σβήσιμο του μηχανήματος, πρέπει να περάσουν λίγα δευτερόλεπτα.**

**ΣΗΜΑΝΤΙΚΟ** Ακινητοποιείτε πάντα το μηχάνημα όταν μετακινήσετε από μία ζώνη εργασίας σε άλλη.

#### **6.7 ΜΕΤΑ ΤΗ ΧΡΗΣΗ**

- Αφαιρέστε την μπαταρία από τη θέση της και φορτίστε την (παρ. 7.2.2).
- Αφήστε τον κινητήρα να κρυώσει πριν τοποθετήσετε το μηχάνημα σε οποιοδήποτε περιβάλλον.
- Εκτελέστε τον καθαρισμό (παρ. 7.3).
- Βεβαιωθείτε ότι δεν υπάρχουν λασκαρισμένα ή ελαττωματικά εξαρτήματα. Εάν χρειάζεται, αντικαταστήστε τα ελαττωματικά εξαρτήματα και σφίξτε τις βίδες και τα μπουλόνια που ενδεχομένως έχουν λασκάρει ή απευθυνθείτε στο εξουσιοδοτημένο Σέρβις.

**ΣΗΜΑΝΤΙΚΟ** Αφαιρείτε πάντα την μπαταρία (παρ. 7.2.2) κάθε φορά που αφήνετε αφύλακτο το μηχάνημα ή δεν το χρησιμοποιείτε.

### **7. ΤΑΚΤΙΚΗ ΣΥΝΤΗΡΗΣΗ**

#### **7.1 ΓΕΝΙΚΑ**

**ΣΗΜΑΝΤΙΚΟ** Οι κανόνες ασφαλείας που πρέπει να τηρούνται περιγράφονται στο κεφ. 2. Τηρείτε αυστηρά τις οδηγίες αυτές για να αποφεύγετε σοβαρούς κινδύνους.

**⚠ Πριν ξεκινήσετε οποιαδήποτε επέμβαση συντήρησης:**

- **Ακινητοποιήστε το μηχάνημα,**
  - **αφαιρέστε την μπαταρία από τη θέση της και φορτίστε την (παρ. 7.2.2),**
  - **αφήστε τον κινητήρα να κρυώσει πριν τοποθετήσετε το μηχάνημα σε οποιοδήποτε περιβάλλον,**
  - **φοράτε κατάλληλη ενδυμασία, γάντια εργασίας και γυαλιά προστασίας,**
  - **διαβάστε τις αντίστοιχες οδηγίες.**
- Η συχνότητα και η διαδικασία επέμβασης περιγράφονται στον "Πίνακα συντήρησης" (κεφ. 13). Σκοπός του πίνακα είναι να σας βοηθήσει να διατηρείτε σε καλή και ασφαλή κατάσταση το μηχάνημά σας. Στον πίνακα αναφέρονται οι κύριες επεμβάσεις και οι προβλεπόμενοι χρόνοι για κάθε μία από αυτές. Η επέμβαση πρέπει να γίνεται όταν επέλθει η πρώτη προθεσμία.

- Η χρήση μη γνήσιων ανταλλακτικών και εξαρτημάτων μπορεί να έχει αρνητικές συνέπειες για τη λειτουργία και την ασφάλεια του μηχανήματος. Ο κατασκευαστής δεν φέρει καμία ευθύνη σε περίπτωση βλάβης ή τραυματισμού εξαιτίας της χρήσης αυτών των προϊόντων.
- Τα γνήσια ανταλλακτικά διατίθενται από τα εξουσιοδοτημένα συνεργεία και καταστήματα.

**ΣΗΜΑΝΤΙΚΟ** Όλες οι επεμβάσεις συντήρησης και ρύθμισης που δεν περιγράφονται στο εγχειρίδιο πρέπει να εκτελούνται από τον Αντιπρόσωπο ή από ένα εξειδικευμένο συνεργείο.

## 7.2 ΜΠΑΤΑΡΙΑ

### 7.2.1 Αυτονομία της μπαταρίας

Η αυτονομία της μπαταρίας (και η συνεπώς η επιφάνεια κουρέματος πριν την επαναφόρτιση) εξαρτάται κυρίως από:

- περιβαλλοντικούς παράγοντες που προκαλούν μεγαλύτερη κατανάλωση ενέργειας:
  - κοπή με πυκνή, ψηλή ή υγρή βλάστηση,
- συμπεριφορά του χειριστή, ο οποίος πρέπει να αποφεύγει:
  - συχνά σβησίματα και επανεκκινήσεις κατά τη διάρκεια της εργασίας,
  - χρήση ακατάλληλης τεχνικής σε σχέση με την εργασία (παρ. 6.4.1).

Για τη μεγαλύτερη δυνατή αυτονομία είναι σκόπιμο:

- να κουρεύετε τη χλόη όταν είναι στεγνή,
- να χρησιμοποιείτε την πιο κατάλληλη τεχνική σε σχέση με την εργασία (παρ. 6.4.1).

Σε περίπτωση που θέλετε να χρησιμοποιήσετε το μηχάνημα για μεγαλύτερο χρονικό διάστημα από αυτό που επιτρέπει η μπαταρία, μπορείτε:

- να αγοράσετε δεύτερη μπαταρία για να αντικαταστήσετε αμέσως την άδεια μπαταρία, χωρίς να διακόψετε τη χρήση,
- να αγοράσετε μπαταρία με μεγαλύτερη αυτονομία σε σχέση με την μπαταρία του μηχανήματος (παρ. 15.1).

### 7.2.2 Αφαίρεση και επαναφόρτιση της μπαταρίας

1. Πιέστε το κίτρινο μπουτόν εμπλοκής στο χώρο της μπαταρίας (Εικ. 14.Α) και αφαιρέστε την μπαταρία (Εικ. 14.Β),
2. τοποθετήστε την μπαταρία (Εικ. 15.Α) στη θέση της στο φορτιστή μπαταρίας (Εικ. 15.Β),

3. συνδέστε το φορτιστή (Εικ. 16.Β) σε μια πρίζα του ρεύματος με τάση που αντιστοιχεί στην υποδεικνυόμενη τάση στην πινακίδα.
4. φορτίστε την πλήρως, σύμφωνα με τις οδηγίες στο εγχειρίδιο της μπαταρίας / του φορτιστή.

**ΣΗΜΕΙΩΣΗ** Η μπαταρία διαθέτει προστασία που δεν επιτρέπει την επαναφόρτιση αν η θερμοκρασία περιβάλλοντος δεν κυμαίνεται από 0 έως +45 °C.

**ΣΗΜΕΙΩΣΗ** Η μπαταρία μπορεί να φορτιστεί ανά πάσα στιγμή, ακόμα και εν μέρει, χωρίς κίνδυνο καταστροφής.

### 7.2.3 Επανατοποθέτηση της μπαταρίας στο μηχάνημα

Μετά την ολοκλήρωση της φόρτισης:

1. Αφαιρέστε την μπαταρία (Εικ. 16.Α) από θήκη του φορτιστή μπαταρίας (αποφεύγοντας τη διατήρηση υπό φόρτιση επί μακρόν μετά την ολοκλήρωση φόρτισης),
2. αποσυνδέστε το φορτιστή μπαταρίας (Εικ. 17.Β) από το ηλεκτρικό δίκτυο,
3. τοποθετήστε την μπαταρία (Εικ. 17.Β) στη θέση της στρώχροντας μέχρι να ακούσετε το "κλικ" που την ασφαρίζει στη θέση της και εξασφαλίζει την ηλεκτρική επαφή.

### 7.3 ΚΑΘΑΡΙΣΜΟΣ ΤΟΥ ΜΗΧΑΝΗΜΑΤΟΣ ΚΑΙ ΤΟΥ ΚΙΝΗΤΗΡΑ

- Καθαρίζετε πάντα το μηχάνημα μετά τη χρήση χρησιμοποιώντας ένα καθαρό πανί εμποτισμένο με ουδέτερο απορρυπαντικό.
- Αφαιρέστε οποιοδήποτε ίχνος υγρασίας χρησιμοποιώντας ένα μαλακό και στεγνό πανί. Η υγρασία μπορεί να προκαλέσει ηλεκτροπληξία.
- Μη χρησιμοποιείτε διαβρωτικά απορρυπαντικά ή διαλύτες για να καθαρίσετε τα πλαστικά μέρη ή τις χειρολαβές.
- Για να μειωθεί ο κίνδυνος πυρκαγιάς, διατηρείτε το μηχάνημα και, ιδίως, τον κινητήρα καθαρό από χορτάρια, φύλλα ή υπερβολικό γράσο.
- Για να αποφύγετε την υπερθέρμανση και βλάβες στον κινητήρα ή στην μπαταρία, βεβαιωθείτε ότι οι γρίλιες αναρρόφησης του αέρα ψύξης είναι καθαρές και ελεύθερες από υπολείμματα.
- Μη χρησιμοποιείτε νερό υπό πίεση για να μη βρέξετε τον κινητήρα και τα ηλεκτρικά εξαρτήματα.

## 7.4 ΠΑΞΙΜΑΔΙΑ ΚΑΙ ΒΙΔΕΣ ΣΤΕΡΕΩΣΗΣ

- Τα παξιμάδια και οι βίδες πρέπει να είναι καλά σφιγμένα, ώστε να είστε σίγουροι ότι το μηχανήμα λειτουργεί με ασφάλεια.
- Ελέγχετε τακτικά αν οι χειρολαβές είναι καλά σφιγμένες.

## 8. ΕΚΤΑΚΤΗ ΣΥΝΤΗΡΗΣΗ

*Πριν ξεκινήσετε οποιαδήποτε επέμβαση συντήρησης:*

- **Ακινητοποιήστε το μηχανήμα,**
- **αφαιρέστε την μπαταρία από τη θέση της και φορτίστε την (παρ. 7.2.2),**
- **αφήστε τον κινητήρα να κρυώσει πριν τοποθετήσετε το μηχανήμα σε οποιοδήποτε περιβάλλον,**
- **φοράτε κατάλληλη ενδυμασία, γάντια εργασίας και γυαλιά προστασίας,**
- **διαβάστε τις αντίστοιχες οδηγίες.**

**⚠ Προσοχή! Κίνδυνος τραυματισμού λόγω επικίνδυνων εξαρτημάτων σε κίνηση!**

### 8.1 ΣΥΝΤΗΡΗΣΗ ΤΟΥ ΣΥΣΤΗΜΑΤΟΣ ΚΟΠΗΣ

Σε αυτό το μηχανήμα προβλέπεται η χρήση συστημάτων κοπής που φέρουν τον υποδεικνυόμενο κωδικό στον πίνακα Τεχνικά Χαρακτηριστικά.

Λόγω της εξέλιξης του προϊόντος, τα συστήματα κοπής που αναφέρονται στον πίνακα "Τεχνικά Χαρακτηριστικά" μπορεί με την πάροδο του χρόνου να αντικατασταθούν από διαφορετικά συστήματα με ανάλογα χαρακτηριστικά ανταλλαξιμότητας και ασφάλειας στη λειτουργία.

**⚠ Μην αγγίζετε το σύστημα κοπής μέχρι να αφαιρέσετε την μπαταρία και μέχρι την πλήρη ακινητοποίησή του.**

#### 8.1.1 Αντικατάσταση της μομπίνας της κεφαλής νήματος

1. Πιέστε τις πλαϊνές γλωσσίδες (Εικ. 18.A) και αφαιρέστε το καπάκι (Εικ. 18.B),
2. αφαιρέστε την μομπίνα (Εικ. 18.C),
3. τοποθετήστε τη νέα μομπίνα (Εικ. 19.A), φροντίζοντας να βγάλετε την άκρη του νήματος από την οπή της κεφαλής (Εικ. 19.B),
4. Τοποθετήστε το καπάκι (Εικ. 19.C) εισάγοντας τις δύο πλαϊνές γλωσσίδες (Εικ. 19.D) στα ανοίγματα της κεφαλής νήματος (Εικ. 19.E).

#### 8.1.2 Αντικατάσταση του νήματος της κεφαλής νήματος

1. Αφαιρέστε την μομπίνα (παρ. 8.1.1),
2. αφαιρέστε το νήμα που έχει παραμείνει στο εσωτερικό,
3. χρησιμοποιήστε μόνο νήμα με διάμετρο 1,6 mm και κόψτε ένα μήκος 3 m.
4. Ευθυγραμμίστε τα νήματα που βγαίνουν από τις δύο οπές ώστε να έχουν ίδιο μήκος.
5. Εισάγετε τη μία άκρη του νήματος στην οπή που βρίσκεται στο εσωτερικό της μομπίνας (Εικ. 20.A) και βγάλτε την από την αντίθετη οπή,
6. τυλίξτε το νήμα δεξιόστροφα όπως δείχνουν τα βέλη (Εικ. 20.B) και αφήστε το να προεξέχει περίπου κατά 15 cm από την μομπίνα,
7. ασφαλίστε το σε μία από τις υποδοχές στερέωσης (Εικ. 20.C) πάνω στην μομπίνα,
8. τοποθετήστε ξανά την μομπίνα και το καπάκι (κεφ. 8.1.1).

### 8.2 ΤΡΟΧΙΣΜΑ ΜΑΧΑΙΡΙΟΥ ΚΟΠΗΣ ΝΗΜΑΤΟΣ

1. Βγάλτε το μαχαίρι κοπής νήματος (Εικ. 8.A) από την προστασία του συστήματος κοπής (Εικ. 8.B) ξεβιδώνοντας τις βίδες (Εικ. 8.C),
2. στερεώστε το μαχαίρι κοπής νήματος σε σφιγκτήρα και τροχίστε το με επίπεδη λίμα έτσι ώστε να διατηρείται η αρχική γωνία κοπής,
3. τοποθετήστε το μαχαίρι κοπής νήματος (Εικ. 8.A) στην προστασία του συστήματος κοπής (Εικ. 8.B).

## 9. ΑΠΟΘΗΚΕΥΣΗ

**ΣΗΜΑΝΤΙΚΟ** Οι κανόνες ασφαλείας που πρέπει να τηρούνται περιγράφονται στο κεφ. 2. Τηρείτε αυστηρά τις οδηγίες αυτές για να αποφύγετε σοβαρούς κινδύνους.

### 9.1 ΑΠΟΘΗΚΕΥΣΗ ΤΟΥ ΜΗΧΑΝΗΜΑΤΟΣ

Όταν πρέπει να αποθηκεύσετε το μηχανήμα:

- Αφαιρέστε την μπαταρία από τη θέση της και φορτίστε την (παρ. 7.2.2);
- αφήστε τον κινητήρα να κρυώσει πριν τοποθετήσετε το μηχανήμα σε οποιοδήποτε περιβάλλον,
- κάντε καθαρισμό (παρ. 7.3).
- Βεβαιωθείτε ότι δεν υπάρχουν λασκαρισμένα ή ελαττωματικά εξαρτήματα. Εάν χρειάζεται, αντικαταστήστε τα ελαττωματικά εξαρτήματα και σφίξτε τις βίδες και τα

- μπουλόνια που ενδεχομένως έχουν λασκάρει ή απευθυνθείτε στο εξουσιοδοτημένο Σέρβις.
- Αποθήκευση του μηχανήματος:
    - σε στεγνό περιβάλλον,
    - προφυλαγμένο από τις καιρικές συνθήκες,
    - σε σημείο στο οποίο δεν έχουν πρόσβαση τα παιδιά,
    - βεβαιωθείτε ότι έχετε αφαιρέσει κλειδιά ή εργαλεία που χρησιμοποιήσατε για τη συντήρηση.

## 9.2 ΑΠΟΘΗΚΕΥΣΗ ΤΗΣ ΜΠΑΤΑΡΙΑΣ

Η μπαταρία πρέπει να φυλάσσεται σε σκιερό, δροσερό και χωρίς υγρασία μέρος.

**ΣΗΜΕΙΩΣΗ** Σε περίπτωση μεγάλου χρόνου εκτός χρήσης, φορτίζετε την μπαταρία κάθε δύο μήνες για να παρατείνετε τη διάρκεια ζωής.

## 10. ΜΕΤΑΚΙΝΗΣΗ ΚΑΙ ΜΕΤΑΦΟΡΑ

- Κάθε φορά που είναι αναγκαίο να μετακινήσετε ή να μεταφέρετε το μηχάνημα:
- ακινητοποιήστε το μηχάνημα (παρ. 6.6),
  - αφαιρέστε την μπαταρία από τη θέση της και φορτίστε την (παρ. 7.2.2),
  - φορέστε ανθεκτικά γάντια εργασίας,
  - πιάστε το μηχάνημα μόνο από τις χειρολαβές και γυρίστε το σύστημα κοπής σε κατεύθυνση αντίθετη προς τη φορά κίνησης.
- Όταν μεταφέρετε το μηχάνημα με ένα όχημα:
- τοποθετήστε το ώστε να μην αποτελεί κίνδυνο.

## 11. ΣΕΡΒΙΣ ΚΑΙ ΕΠΙΣΚΕΥΕΣ

Το παρόν εγχειρίδιο παρέχει όλες τις αναγκαίες οδηγίες για το χειρισμό του μηχανήματος και για μια σωστή βασική συντήρηση που εκτελείται από το χρήστη. Όλες οι επεμβάσεις ρύθμισης και συντήρησης που δεν περιγράφονται στο παρόν εγχειρίδιο πρέπει να εκτελούνται από την Αντιπροσωπεία ή από εξειδικευμένο συνεργείο που διαθέτει τις αναγκαίες γνώσεις και τον εξοπλισμό για τη σωστή εκτέλεση

## 13. ΠΙΝΑΚΑΣ ΣΥΝΤΗΡΗΣΗΣ

Επέμβαση	Συχνότητα	Σημειώσεις
<b>ΜΗΧΑΝΗΜΑ</b>		
Έλεγχος όλων των συνδέσεων	Πριν από κάθε χρήση	παρ. 7.4
Έλεγχοι ασφαλείας / Έλεγχος χειριστηρίων	Πριν από κάθε χρήση	παρ. 6.2
Έλεγχος της προστασίας του συστήματος κοπής.	Πριν από κάθε χρήση	παρ. 6.2.1

των εργασιών, διατηρώντας τον αρχικό βαθμό ασφαλείας του μηχανήματος. Οι επεμβάσεις σε μη εξειδικευμένα συνεργεία και χωρίς τον κατάλληλο εξοπλισμό έχουν ως αποτέλεσμα την ακύρωση κάθε είδους Εγγύησης και κάθε υποχρέωσης ή ευθύνης του Κατασκευαστή.

- Τα εξουσιοδοτημένα συνεργεία αναλαμβάνουν τις επισκευές και τη συντήρηση υπό εγγύηση.
- Τα εξουσιοδοτημένα συνεργεία παρέχουν πάντοτε γνήσια ανταλλακτικά. Τα γνήσια ανταλλακτικά και εξαρτήματα έχουν μελετηθεί ειδικά για τα μηχανήματα.
- Τα μη γνήσια ανταλλακτικά και εξαρτήματα δεν είναι εγκεκριμένα και η χρήση τους ακυρώνει την εγγύηση.
- Συνιστάται να απευθύνεστε στο εξουσιοδοτημένο συνεργείο μια φορά το χρόνο για τη συντήρηση και τον έλεγχο των διατάξεων ασφαλείας.

## 12. ΕΓΓΥΗΣΗ

Η εγγύηση καλύπτει όλες τις αστοχίες υλικού και κατασκευής. Ο χρήστης οφείλει να τηρεί σχολαστικά όλες τις οδηγίες του παρόντος εγχειριδίου.

Η εγγύηση δεν καλύπτει βλάβες που οφείλονται σε:

- Μη τήρηση των οδηγιών του εγχειριδίου,
  - Αμέλεια.
  - Λανθασμένη ή μη επιτρεπόμενη χρήση και συναρμολόγηση.
  - Χρήση μη γνήσιων ανταλλακτικών.
  - Χρήση μη παρεχόμενων ή μη εγκεκριμένων από τον κατασκευαστή εξαρτημάτων.
- Η εγγύηση επίσης δεν καλύπτει:
- Τη φυσιολογική φθορά αναλωσίμων, όπως συστήματα κοπής, μπουλόνια ασφαλείας. Κανονική φθορά.

Ο αγοραστής προστατεύεται από την ισχύουσα νομοθεσία της χώρας του. Τα δικαιώματα του αγοραστή που προβλέπει η εθνική νομοθεσία δεν περιορίζονται σε καμία περίπτωση από την παρούσα εγγύηση.

Επέμβαση	Συχνότητα	Σημειώσεις
Έλεγχος του συστήματος κοπής	Πριν από κάθε χρήση	παρ. 6.2.1
Επιθεώρηση της κατάστασης φόρτισης της μπαταρίας	Πριν από κάθε χρήση	*
Φόρτιση της μπαταρίας	Μετά από κάθε χρήση	παρ. 7.2.2 *
Καθαρισμός του μηχανήματος και του κινητήρα	Μετά από κάθε χρήση	παρ. 7.3
Έλεγχος για ενδεχόμενες ζημιές στο μηχανήμα. Αν απαιτείται, απευθυνθείτε στο εξουσιοδοτημένο Σέρβις.	Μετά από κάθε χρήση	-

\* Συμβουλευτείτε το εγχειρίδιο της μπαταρίας/φορτιστή μπαταρίας.

## 14. ΑΝΕΥΡΕΣΗ ΒΛΑΒΩΝ

ΒΛΑΒΗ	ΠΙΘΑΝΗ ΑΙΤΙΑ	ΔΙΟΡΘΩΣΗ
1. Με το μοχλό γκαζιού και το μοχλό ασφαλείας γκαζιού ενεργοποιημένους, το μηχανήμα δεν ξεκινά και το σύστημα κοπής δεν λειτουργεί	Απουσιάζει η μπαταρία ή δεν έχει τοποθετηθεί σωστά	Βεβαιωθείτε ότι η μπαταρία έχει τοποθετηθεί σωστά (παρ. 7.2.3)
	Μπαταρία άδεια	Ελέγξτε την κατάσταση φόρτισης και φορτίστε την μπαταρία (παρ. 7.2.2)
	Ο αποσπώμενος άξονας δεν έχει εισέλθει εντελώς ή σωστά στη θέση του	Βεβαιωθείτε ότι ο αποσπώμενος άξονας έχει τοποθετηθεί και εισέλθει σωστά (παρ. 4.2)
	Ελαττωματικός μοχλός γκαζιού/μοχλός ασφαλείας	Μη χρησιμοποιείτε το μηχανήμα. Σταματήστε αμέσως το μηχανήμα, αφαιρέστε την μπαταρία και απευθυνθείτε στο Σέρβις.
	Μηχανήμα κατεστραμμένο	Μη χρησιμοποιείτε το μηχανήμα. Σταματήστε αμέσως το μηχανήμα, αφαιρέστε την μπαταρία και απευθυνθείτε στο Σέρβις.
2. Υπερθέρμανση του κινητήρα	Χλόη παγιδευμένη κάτω από την προστασία του συστήματος κοπής	Αφαιρέστε την παγιδευμένη χλόη (παρ. 6.5)
3. Η χλόη συσσωρεύεται γύρω από τον κινητήρα και την κεφαλή νήματος	Κόβετε υψηλή χλόη πολύ κοντά στο έδαφος	Κόβετε την υψηλή χλόη με κινήσεις από πάνω προς τα κάτω για να αποφύγετε τη συσσώρευση.
4. Το νήμα δεν απελευθερώνεται όταν χρησιμοποιείτε την αυτόματη απελευθέρωση	Το νήμα έχει κολλήσει	Λιπάνετε με σπρέι σιλικόνης
	Δεν υπάρχει αρκετό νήμα στην μπομπίνα ή το νήμα έχει εξαντληθεί	Αντικαταστήστε την μπομπίνα (κεφ. 8.1.1) ή το νήμα (κεφ. 8.1.2)
	το νήμα έχει φθαρεί και είναι υπερβολικά κοντό	Απελευθερώστε το νήμα χειροκίνητα (κεφ. 6.4.2)
	Το νήμα έχει μπλεχθεί στην μπομπίνα ή έχει κοπεί στο εσωτερικό	Αφαιρέστε το νήμα από την μπομπίνα και τυλίξτε το ξανά (κεφ. 8.1.2)
5. Το σύστημα κοπής έχει έρθει σε επαφή με ένα ξένο σώμα.	-	Σταματήστε το μηχανήμα, αφαιρέστε την μπαταρία και: - ελέγξτε τις ζημιές, - ελέγξτε αν υπάρχουν λασκαρισμένα εξαρτήματα και σφίξτε τα, - απευθυνθείτε σε εξουσιοδοτημένο Σέρβις για τις αντικαταστάσεις ή τις επισκευές.
6. Υπερβολικός θόρυβος ή/και κραδασμοί κατά την εργασία	Λασκαρισμένα ή κατεστραμμένα εξαρτήματα.	Σταματήστε το μηχανήμα, αφαιρέστε την μπαταρία και: - ελέγξτε τις ζημιές, - ελέγξτε αν υπάρχουν λασκαρισμένα εξαρτήματα και σφίξτε τα, - απευθυνθείτε σε εξουσιοδοτημένο Σέρβις για τις αντικαταστάσεις ή τις επισκευές.



<b>ΒΛΑΒΗ</b>	<b>ΠΙΘΑΝΗ ΑΙΤΙΑ</b>	<b>ΔΙΟΡΘΩΣΗ</b>
7. Το μηχάνημα εκπέμπει καπνό κατά τη λειτουργία του	Μηχάνημα κατεστραμμένο	Μη χρησιμοποιείτε το μηχάνημα. Σταματήστε αμέσως το μηχάνημα, αφαιρέστε την μπαταρία και απευθυνθείτε στο Σέρβις.
8. Χαμηλή αυτονομία της μπαταρίας	Πολύ δύσκολες συνθήκες χρήσης με μεγαλύτερη απορρόφηση ρεύματος	Βελτιστοποίηση της χρήσης (παρ. 7.2.1)
	Ανεπαρκής μπαταρία για τις συνθήκες χρήσης	Χρησιμοποιήστε δεύτερη ή μεγαλύτερη μπαταρία (παρ. 15.1)
	Μείωση χωρητικότητας της μπαταρίας	Αγοράστε μια νέα μπαταρία
9. Ο φορτιστής δεν φορτίζει την μπαταρία	Η μπαταρία δεν έχει τοποθετηθεί σωστά στο φορτιστή	Ελέγξτε εάν η τοποθέτηση έχει γίνει σωστά (παρ. 7.2.3)
	Ακατάλληλες συνθήκες περιβάλλοντος	Φορτίστε την μπαταρία σε χώρο με κατάλληλη θερμοκρασία (βλ. εγχειρίδιο οδηγιών της μπαταρίας / του φορτιστή)
	Ακαθαρσίες στις επαφές	Καθαρίστε τις επαφές
	Απουσία τάσης στο φορτιστή	Ελέγξτε εάν το φις είναι συνδεδεμένο και εάν υπάρχει τάση στην πρίζα του ρεύματος
	Ελαττωματικός φορτιστής	Αντικαταστήστε τον με ένα γνήσιο ανταλλακτικό
	-	Αν το πρόβλημα συνεχιστεί, συμβουλευτείτε το εγχειρίδιο της μπαταρίας / φορτιστή μπαταρίας
10. Η ενδεικτική λυχνία (Εικ. 7.Ε) παραμένει αναμμένη σταθερά	Ο αυτοέλεγχος απέτυχε	Μη χρησιμοποιείτε το μηχάνημα. Σταματήστε αμέσως το μηχάνημα, αφαιρέστε την μπαταρία και απευθυνθείτε στο Σέρβις.
11. Η ενδεικτική λυχνία (Εικ. 7.Ε) παραμένει αναμμένη και αναβοσβήνει	Σφάλμα επικοινωνίας μπαταρίας	Μη χρησιμοποιείτε το μηχάνημα. Σταματήστε αμέσως το μηχάνημα, αφαιρέστε την μπαταρία και απευθυνθείτε στο Σέρβις.
	Ρότορας μπλοκαρισμένος	Μη χρησιμοποιείτε το μηχάνημα. Σταματήστε αμέσως το μηχάνημα, αφαιρέστε την μπαταρία και απευθυνθείτε στο Σέρβις.
	Υπερφόρτιση ρεύματος	Βελτιώστε τη χρήση του μηχανήματος.

Αν τα προβλήματα συνεχίσουν ακόμα και μετά τις παραπάνω ενέργειες, απευθυνθείτε στην Αντιπροσωπεία.

## 15. ΠΡΟΑΙΡΕΤΙΚΑ ΑΞΕΣΟΥΑΡ

### 15.1 ΜΠΑΤΑΡΙΕΣ

Διατίθενται μπαταρίες με διαφορετικές χωρητικότητες ώστε να προσαρμόζονται στις ειδικές απαιτήσεις λειτουργίας (Εικ. 21). Η λίστα των εγκεκριμένων μπαταριών για αυτό το μηχάνημα βρίσκεται στον πίνακα "Τεχνικά Χαρακτηριστικά".

### 15.2 ΦΟΡΤΙΣΤΗΣ ΜΠΑΤΑΡΙΑΣ

Συσκευή που χρησιμοποιείται για τη φόρτιση της μπαταρίας: γρήγορη (Εικ. 22.Α), κανονική (Εικ. 22.Β).

**INDEX**

1. GENERAL INFORMATION .....	1
2. SAFETY REGULATIONS.....	2
3. GETTING TO KNOW THE MACHINE .....	7
3.1 Description of the machine and planned use ...	7
3.2 Safety signs.....	8
3.3 Product identification label .....	8
3.4 Main components.....	8
4. ASSEMBLY.....	9
4.1 Assembly components.....	9
4.2 Rod installation.....	9
4.3 Fitting the FRONT hand grip .....	9
4.4 Fitting the guard on the cutting means.....	9
4.5 Fitting the indicator on the cutting limit .....	9
5. CONTROLS.....	9
5.1 Safety button (activation / deactivation device) .....	9
5.2 Throttle control lever.....	10
5.3 Throttle safety lever .....	10
6. USING THE MACHINE .....	10
6.1 Preparation.....	10
6.2 Safety checks.....	11
6.3 Start-up .....	11
6.4 Operation .....	11
6.5 Advice for operation .....	12
6.6 Stop.....	12
6.7 After use.....	13
7. ROUTINE MAINTENANCE.....	13
7.1 General information.....	13
7.2 Battery.....	13
7.3 Cleaning the machine and the motor.....	14
7.4 Nuts and bolts .....	14
8. OCCASIONAL MAINTENANCE .....	14
8.1 Cutting means maintenance .....	14
8.2 Sharpening the line cutting knife .....	15
9. STORAGE.....	15
9.1 Storing.....	15
9.2 Storing the battery.....	15
10. HANDLING AND TRANSPORTATION.....	15
11. ASSISTANCE AND REPAIRS .....	15
12. WARRANTY COVERAGE.....	16
13. MAINTENANCE TABLE.....	16
14. TROUBLESHOOTING.....	16
15. ACCESSORIES ON REQUEST .....	18
15.1 Batteries.....	18
15.2 Battery charger.....	18

**1. GENERAL INFORMATION****1.1 HOW TO READ THE MANUAL**

Some paragraphs in the manual contain important information regarding safety and operation and are emphasized in this manner:

**NOTE** or **IMPORTANT** *These give details or further information on what has been previously indicated and aim to prevent damage to the machine or cause other damage.*

The  symbol highlights danger. Failure to observe the warning can lead to the risk of injury to oneself and others and/or damage.

The paragraphs highlighted in a square with grey spots indicate the optional characteristics not available on all models documented in this manual. Check if the characteristic is on this model.

Whenever reference is made to a position on the machine "front", "back", "left" or "right" hand side, this refers to the operator's working position.

**1.2 REFERENCES****1.2.1 Figures**

The figures in these instructions for use are numbered 1, 2, 3, etc. Components shown in the figures are marked A, B, C, etc. Reference to component C in figure 2 is indicated with the wording: "See fig. 2.C" or simply "(Fig. 2.C)". The figures are given as a guide only. The actual pieces can differ from those illustrated in this document.

**1.2.2 Titles**

The manual is divided into chapters and paragraphs. The title of paragraph "2.1 Training" is a sub-title of "2. Safety regulations". References to titles or paragraphs are marked with the abbreviation chap. or par. and the relevant number. Example: "chap. 2" or "par. 2.1".

## 2. SAFETY REGULATIONS

### 2.1 TRAINING

 ***Become familiar with the controls and the proper use of the machine. Learn how to stop the machine quickly. Failure to follow the warnings and instructions may result in fire and/or serious injury.***

- Never allow the machine to be used by children or individuals with reduced physical, sensory or mental capabilities, or without experience and know-how, or individuals who do not have the necessary familiarity with the instructions. Local regulations may restrict the age of the operator.
- Never use the machine if the user is tired or unwell, or has taken medicine, drugs, alcohol or any substances which may slow their reflexes and compromise their judgement.
- Bear in mind that the operator or user is responsible for accidents or unexpected events occurring to other people or their property. It is the user's responsibility to assess the potential risk of the area where work is to be carried out and to take all the necessary precautions to ensure his own safety and that of others, particularly on slopes or rough, slippery and unstable ground.

- If the machine is sold or lent to others, make sure that the operator looks over the user instructions contained in this manual.

### 2.2 PREPARATION

#### **Personal Protective Equipment (PPE)**

- Always wear slim-fitting protective clothes with slash-proof protection, anti-vibration gloves, helmet, protective goggles, half-mask respirator, protective earplugs, cut resistant safety boots with non-slip soles.
- Use of hearing protections can reduce the ability to hear any warnings (shouting or alarms). Be careful of what occurs around you in the work area.
- Never wear scarves, shirts, necklaces, bracelets, loose flowing clothing, laces or ties or any hanging or flapping accessory that could catch in the machine or in any objects or materials in the work area.
- Tie your hair back if it is long.

#### **Work area / Machine**

- Thoroughly inspect the entire work area and remove anything that could be thrown by the machine or damage the cutting means/rotating units (stones, branches, iron wire, bones, etc.).

## 2.3 DURING OPERATION

### Work area

- Do not use the machine in environments at risk of explosion, in the presence of flammable liquids, gas or powder. Power tools create sparks which may ignite the dust or fumes.
- Work only in daylight or with good artificial light in good visibility conditions.
- Keep persons, children and animals away from the working area. Get another adult to keep the children under supervision.
- Check that there is nobody within 15 metres of the machine's range of operation or within 30 metres for heavier cutting.
- Avoid working with wet grass, in the rain and when there is a risk of a thunderstorm, especially lightening.
- Do not expose the machine to rain or wet environments. Water entering a power tool will increase the risk of electric shock.
- Where possible, avoid working on wet, slippery ground or in any case on uneven or steep ground that does not guarantee stability for the operator.
- Pay careful attention to uneven ground (hills, dips), slopes, hidden hazards and obstacles that could limit visibility.
- Be very careful near ravines, ditches or embankments.

- Always work across the face of the slope and never up and down it, being very careful when changing direction, making sure the cutting means is always downstream.
- Look out for traffic when using the machine near the road.

### Behaviour

- When working, the machine must always be firmly held in both hands, keeping the power unit on the right of the body and the cutting group below the line of the belt. Do not excessively extend arms.
- Avoid body contact with earthed or grounded surfaces, such as pipes, radiators, cookers and refrigerators. There is an increased risk of electric shock if your body is earthed or grounded.
- Always use caution and take on a firm and well-balanced position.
- Never run, always walk.
- Always keep hands and feet away from the cutting means, when starting and when using the machine.
- Attention: the cutting means will continue to rotate for a few seconds after disengagement or after you have switched off the motor.
- Be careful of flying debris coming from the cutting means.
- Be careful of avoiding violent collisions between the cutting means and foreign objects/

obstacles. Kickback may occur if the cutting means comes into contact with an obstacle/object. This contact can cause a rapid jerk in the opposite direction, pushing the cutting means up and towards the operator. Kickback can cause the operator to lose control of the machine, leading to serious consequences. To avoid kickbacks, take all the appropriate precautions indicated below:

- Firmly hold the machine, with two hands, and place your body and arms in a position that allows you to resist kickback.
  - Do not extend the arms too high and do not cut above waist height.
  - Use only the cutting means specified by the manufacturer.
  - Follow the manufacturer's instructions concerning cutting means maintenance.
- Beware of injuries caused by devices used to cut the line length.

 If something breaks or an accident occurs during work, turn off the motor immediately and move the machine away to prevent further damage; if an accident occurs with injuries or third parties are injured, carry out the first aid measures most suitable for the situation immediately and contact the

medical authorities for any necessary health care. Carefully remove any debris which could cause damage or injury to persons or animals if ignored.

 Prolonged exposure to vibrations can cause injuries and neurovascular disorders (also called "Raynaud's syndrome" or "white hand"), especially to people suffering from circulation disorders. The symptoms can regard the hands, wrists and fingers and are shown through loss of sensitivity, torpor, itching, pain and discolouring of or structural changes to the skin. These effects can be worsened by low ambient temperatures and/or by gripping the hand grips excessively tightly. If the symptoms occur, the length of time the machine is used must be reduced and a doctor consulted.

### Use limitations

- Do not use the machine if you are unable to hold it with both hands or keep steady on your legs while working.
- Never assemble metal cutting means. **The use of metal or rigid blades of any type with this machine is prohibited.**
- Never use the machine with damaged, missing or incorrectly positioned guards.
- Don't use the machine if the attachments/tools are not installed in their seats.

- Never disengage, deactivate, remove or tamper with the safety systems/micro switches installed.
- Do not use the power tool if the switch does not turn it on and off. Any power tool that cannot be controlled with the switch is dangerous and must be repaired.
- Do not strain the machine too much and do not use a small machine for heavy-duty work; if you use the right machine, you will reduce the risk of hazards and improve the quality of your work.

## 2.4 MAINTENANCE, STORAGE

Ensure regular maintenance and correct storage to maintain machine safety and high performance levels.

### Maintenance

- Never use the machine with worn or damaged parts. Faulty or worn-out parts must always be replaced and never repaired.
- Be careful during adjustment of the machine to prevent entrapment of the fingers between moving parts of the cutting means and fixed parts of the machine.

 The noise and vibration levels shown in these instructions are the maximum levels for use of the machine.

The use of an unbalanced cutting element, the excessive speed of movement, or the absence of maintenance have a significant influence on noise emissions and vibrations. Consequently, it is necessary to take preventive steps to eliminate possible damage due to high levels of noise and stress from vibration; maintain the machine well, wear ear protection devices, and take breaks while working.

### Storage

- To reduce fire risks, do not leave containers with debris inside a room.

## 2.5 RESIDUAL RISKS

Despite compliance with all safety prescriptions, some further hazards may remain:

- danger of injuries to fingers and hands if caught in the rotation of the cutting line;
- danger of injuries to feet if struck by the cutting line,
- stones and soil projections.

## 2.6 BATTERY / BATTERY CHARGER

**IMPORTANT** *The following safety instructions are in addition to the safety requirements provided in the specific battery and battery charger manual delivered with this machine.*

- Only use battery chargers recommended by the manufacturer to recharge batteries. An inadequate battery charger may cause electric shock, overheating or corrosive liquid to leak from the battery.
- Use only batteries specifically designed for your power tool. The use of other batteries may cause injuries and fire risks.
- Make sure that the machine is switched off before inserting the battery. Inserting a battery in a machine which is switched on can cause a fire.
- Keep all unused batteries at a distance from paper clips, coins, keys, nails, screws or other small metal objects as contact with the same can cause short circuits. Short circuits between battery contacts can lead to explosion or fires.
- Never use the battery charger in environments in the presence of vapours, flammable substances or on easily flammable surfaces such as paper, fabric, etc. The battery charger heats up during recharging and may cause a fire.
- When transporting batteries, do not allow the contacts ever to come into contact with each other and never use metal containers to transport them.

## 2.7 ENVIRONMENTAL PROTECTION

Safeguarding the environment must be a relevant and priority

aspect of machine use, of benefit to the community and the environment we live in.

- Avoid being a disturbance to the neighbourhood. Use this machine at reasonable times of the day only (not early morning or late evening when the noise could cause disturbance).
- Scrupulously comply with local regulations for the disposal of packaging, deteriorated parts or any elements with a strong environmental impact; this waste must not be disposed of as normal waste, it must be separated and taken to specified waste disposal centres where the material will be recycled.
- Comply with local regulations for the disposal of waste materials.
- When the machine is withdrawn from service, do not dump it in the environment, but take it to a waste disposal facility in accordance with the local regulations in force.



Do not throw electrical equipment away with domestic waste. According to the European Directive 2012/19/EU on electrical and electronic equipment waste and its implementation in compliance with national standards, old electrical equipment must be collected separately, for eco-compatible recycling. If electrical equipment is disposed of in a landfill or in the ground, the harmful substances can reach the water table and enter the food chain, damaging your

health and well-being. For further information on the disposal of this product, contact your dealer or a domestic waste collection service.



At the end of their working life, dispose of batteries paying due attention to the environment. Batteries contain material classified as hazardous for you and the environment. They must be removed and disposed of separately at a facility that accepts lithium-ion batteries.



Separate waste collection of the products and packaging used allows the materials to be recycled and reused. Reuse of recycled materials help to prevent environmental pollution and reduces the demand for raw materials.

### 3. GETTING TO KNOW THE MACHINE

#### 3.1 DESCRIPTION OF THE MACHINE AND PLANNED USE

This machine is a garden tool and more precisely a battery-powered portable grass /grass edge trimmer.

The machine is essentially composed of a motor which, employing a transmission shaft, drives a cutting means (cutting line head).

The cutting means works on a surface that is approximately parallel to the ground (in case of use as grass trimmer) or approximately perpendicular to the ground (in case of use as grass edge trimmer).

The operator can operate the machine and use the main controls, always keeping a safe distance from the cutting means.

#### 3.1.1 Intended use

This machine was designed and manufactured for:

- cutting grass and non woody vegetation (e.g. around the borders of flowerbeds, plants, walls, fences and small lawns);
- tidy up the cutting done using a mower;
- being used by one operator.

#### 3.1.2 Improper use

Any other usage not in keeping with the above-mentioned ones may be hazardous and harm persons and/or damage things. Examples of improper use may include, but are not limited to:

- using the machine for sweeping, tilting the cutting line head. The power of the motor could throw objects and small stones 15 metres or more, causing damage or injury to people;
- trimming hedges or other jobs in which the cutting means is not used at ground level;
- cutting and chopping trees, bushes and flowers;
- using the machine for cutting non-plant material;
- using the machine with the cutting means above the operator's belt level;
- using the machine in public gardens, parks, sports centres, on roadways, fields and woods;
- using cutting means other than those listed in the "Technical Data" table. Serious injury and wound hazard.
- using of the machine by more than one person.

**IMPORTANT** *Improper use of the machine will invalidate the warranty, waive the Manufacturer from all liability, and the user will consequently be liable for all and any damage or injury to himself or others.*

#### 3.1.3 User types

This machine is intended for use by consumers, i.e. non-professional operators. The machine is intended for "DIY" use only.



### 3.2 SAFETY SIGNS

The machine has various symbols on it (fig. 2). They are used to remind the operator of the behaviour to follow to use it with the necessary attention and caution.

Meaning of symbols:



**WARNING! DANGER!**

Failure to use this machine correctly can be hazardous for oneself and others



**WARNING!** Read the instruction manual before using the machine.



Anyone operating the machine under normal conditions for continuous daily use may be exposed to a noise level equal to or exceeding 85 dB (A). Use ear protection devices and goggles.



**PROJECTION HAZARD!**

Be careful of flying debris projected by the cutting means, that can cause serious injuries to persons or damage to things.



**PROJECTION HAZARD!**

People or pets must be kept at least 15 m away when using the machine!



Do not leave the machine in the rain (or in damp conditions).

**IMPORTANT** Any damaged or illegible decals must be replaced. Order replacement decals from an Authorised Service Centre.

### 3.3 PRODUCT IDENTIFICATION LABEL

The product identification label provides the following data (fig. 1):

1. Sound power level
2. Conformity marking
3. Year of manufacture
4. Type of machine
5. Serial number
6. Name and address of Manufacturer
7. Article code

Write the identification data of the machine in the specific space on the label on the back of the cover page.

**IMPORTANT** Quote the information on the product identification label whenever you contact an Authorised Service Centre.

**IMPORTANT** The example of the Declaration of Conformity is provided on the last pages of the manual.

### 3.4 MAIN COMPONENTS

The machine is composed of a series of main components that have the following functions (Fig.1):

- A. Power unit:** it drives the cutting means through a transmission shaft.
- B. Rod:** it connects the rear hand grip to the power unit.
- C. Cutting means:** the element designed to cut the vegetation.
  - 1. Cutting line head:** nylon line cutting means.
- D. Cutting means guard:** it is a safety device which prevents objects drawn up by the cutting means from being hurled away from the machine.
- E. Front hand grip:** semi-circular shaped, it is used to handle the machine.
- F. Rear hand grip:** used to handle the machine and equipped with the main on/off/acceleration control buttons.
- G. Battery** (if it is not supplied with the machine, see chapter 15 "accessories on request"): device that supplies electric current to the tool; its specifications and regulations for use are described in a specific manual.
- H. Battery charger** (if it is not supplied with the machine, see chapter 15 "accessories on request"): device used to recharge the battery. Two battery charger models are available: **H1** (fast battery charge); **H2** (standard battery charge).

## 4. ASSEMBLY

**IMPORTANT** *The safety regulations to follow are described in chap. 2. Strictly comply with these indications to avoid serious risks or dangers.*

For storage and transport purposes, some components of the machine are not installed in the factory and have to be assembled after unpacking. Follow the instructions below.

 **Unpacking and completing the assembly should be done on a flat and stable surface, with enough space for machine handling and its packaging, always making use of suitable equipment. Do not use the machine until all the indications provided in the “ASSEMBLY” section have been carried out.**

### 4.1 ASSEMBLY COMPONENTS

The packaging includes assembly components.

#### 4.1.1 Unpacking

1. Carefully open the packaging, paying attention not to lose components.
2. Consult the documentation in the box, including these instructions.
3. Remove all the unassembled parts from the box.
4. Remove the machine from the box.
5. Dispose of the box and packaging in compliance with local regulations.

 **Before assembling, make sure the battery is not inserted in its housing.**

### 4.2 ROD INSTALLATION

- Insert and push the lower part of the rod (Fig. 3.A) in the upper part (Fig. 3.B) until you hear the stop pin that blocks it in the right position. The rod can be removed by pressing the button (Fig. 3.C).

The rod length is adjustable (par. 6.1.2).

### 4.3 FITTING THE FRONT HAND GRIP

- Mount the front hand grip (Fig.4.A) on the support (Fig. 4.B), tighten it with the appropriate screw (Fig. 4.C) and lock the nut on the opposite side (Fig. 4. D).

### 4.4 FITTING THE GUARD ON THE CUTTING MEANS

 **Wear protective gloves.**

 **Every cutting means must be fitted with a specific guard, as indicated by the following directions in the Technical Data table.**

1. Place the guard (Fig. 5.A) on the holes on the power unit base (Fig. 5.B).
2. Secure the guard (Fig. 5.A) fully tightening the screws (Fig. 5.C).

**NOTE** *On the guard of the cutting means there is the following symbol:*

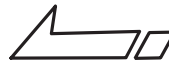

Indicates the rotation direction of the cutting means.

### 4.5 FITTING THE INDICATOR ON THE CUTTING LIMIT

- Insert and fasten the two ends of the cutting limit indicator (Fig. 6.A) in their respective holes on the power unit (Fig. 6.B).

## 5. CONTROLS

### 5.1 SAFETY BUTTON (ACTIVATION / DEACTIVATION DEVICE)



Press this button to activate and deactivate the machine's electrical circuit (Fig. 7.C).



One LED lit: the machine's electrical circuit is activated. The machine is ready for use.  
Both LEDs lit: the machine is operative (Fig. 7.D).

LEDs off: The electrical circuit is completely deactivated.

**IMPORTANT** *Do not keep your finger on the button when moving the machine to avoid accidentally enabling the machine.*



The "Warning" icon (Fig. 7.E) comes ON in the event of machine fault (refer to the troubleshooting table, par. 14).

## 5.2 THROTTLE CONTROL LEVER

It allows to start/stop the machine and simultaneously engages/disengages the cutting means.

The throttle safety lever (Fig. 7.B) can only be operated if the throttle safety lever is pressed at the same time (Fig. 7.B).

For machine start up:

- Simultaneously push the regulator control lever and safety lever.

**⚠ Starting the machine causes the cutting means to start rotating at the same time.**

The machine stops automatically as the throttle control lever is released.

## 5.3 THROTTLE SAFETY LEVER

The throttle safety lever (Fig. 7.B) allows the throttle control lever to be used (Fig. 7.A).

## 6. USING THE MACHINE

**IMPORTANT** *The safety regulations to follow are described in chap. 2. Strictly comply with these indications to avoid serious risks or dangers.*

## 6.1 PREPARATION

Before starting work it is necessary to carry out several checks and operations to ensure you can work efficiently and in maximum safety:

1. make sure the battery is not inserted in its housing;
2. place the machine in a stable horizontal position on the ground;
3. adjust the machine from ergonomic and functional points of view in order to adapt it to the worker stature and to the type of work (par. 6.1.1 - par. 6.1.4);
4. check the battery (par. 6.1.5).

### 6.1.1 Regulating the front hand grip

1. Slacken the clamp (Fig. 9.A);
2. move the front hand grip into the most ergonomic position for the operator;
3. tighten the clamp.

### 6.1.2 Adjusting the length of the rod

1. Loosen the knob (Fig. 10.A) following the direction of the arrow - open padlock;
2. pull or push the rod (Fig. 10.B) until it reaches the desired length;
3. when the adjustment is complete, tighten the hand grip following the direction of the arrow - closed padlock.

### 6.1.3 Aligning the cutting means

The cutting means orientation allows to switch from grass trimmer mode to grass edge trimmer mode, and vice versa, while working.

How to work in grass trimmer mode:

- Press the button (Fig. 11.A);
- Rotate the cutting means (Fig. 11.B) by 90°, making sure it stays locked in position.

**⚠ Perform this operation when the machine is turned off and the cutting means is still.**

### 6.1.4 Adjusting the cutting limit indicator

- Rotate forwards the cutting limit indicator (Fig. 12.A) when working near trees, kerbs or fences, to avoid the impact with the cutting means.

### 6.1.5 Checking the battery

Before each use:

- check the battery charge status according to the instructions in the battery booklet.

## 6.2 SAFETY CHECKS

Run the following safety checks and check that the results correspond to those outlined on the tables.

 **Always carry out the safety checks before use.**

### 6.2.1 General check

Object	Result
Hand grips (Fig. 1.E)	Clean, dry and fixed firmly to the machine.
Cutting means guard (Fig. 1.D)	Correctly and securely fit to the machine, not worn/deteriorated or damaged.
Screws on the machine	Correctly tightened (not loose)
Cutting means (Fig. 1.C)	Clean, not damaged or worn
Battery (Fig. 1.G)	No damage to the casing, no liquid leakage
Cooling air ducts (par. 7.3)	Not clogged
Machine	No signs of damage or wear
Throttle control lever (Fig. 7.A), throttle safety lever (Fig. 7.B)	The levers must move freely and not be forced.
Test driving	No abnormal vibrations. No abnormal sound

### 6.2.2 Machine operating test

Action	Result
1. Fit the battery inside its housing (par. 7.2.3); 2. press the safety button (Fig. 7.C)	The LED (Fig. 7.D) must come ON (electrical circuit activated).
1. Start the machine (par. 6.3); 2. simultaneously activate the throttle control lever (Fig. 7.A) and the throttle safety lever (Fig. 7.B); 3. release the throttle control lever (Fig. 7.A) and throttle safety lever (Fig. 7.B).	1. The cutting means must not move. 2. The cutting means should move. 3. The levers should return automatically and rapidly to the neutral position and the cutting means should stop.
Press only the throttle control lever (Fig. 7.A).	The throttle control lever remains blocked.

 **If any of the results fail to match the indications provided in the tables below, do not use the machine! Take it to a service centre to be checked and repaired if necessary.**

### 6.3 START-UP

1. Make sure the cutting means is not touching the ground or any other object;
2. fit the battery inside its housing correctly (par. 7.2.3);
3. simultaneously activate the throttle control lever (Fig. 7.A) and throttle safety lever (Fig. 7.B).

**NOTE** At every start up new line is automatically released (par. 6.4.2).

### 6.4 OPERATION

**NOTE** Before tackling a mowing job for the first time, get to know the machine, learn the most suitable cutting techniques, grip the machine firmly and make the movements required by the job.

To use the machine proceed as follows:

- always hold the machine firmly with two hands, using the cutting unit below the operator's belt level.

**NOTE** During use, the battery is protected against total drainage with a protective device that switches off the machine and stops it from working.

**NOTE** Battery power reserve (and therefore the cuttable vegetation area before recharging is required) depends on many factors described in (par. 7.2.1).

**NOTE** After one minute of inactivity, if turned on, the machine will automatically switch off.

#### 6.4.1 Work techniques

**⚠ Use ONLY nylon lines. The use of metal lines, plasticised metal lines and/or lines that are not suitable for the head can cause serious injuries and wounds.**

##### a. Cutting in motion (Scything)

- Make sure the cutting means is in grass trimmer mode (par. 6.1.3);
- proceed at a regular pace, with a circular motion similar to a traditional scythe, without tilting the cutting line head during the operation (Fig. 13).

First try cutting at the right height in a small area, so as to then achieve a uniform cutting height keeping the cutting line head at a constant distance from the ground.

For heavier cutting it can be useful to tilt the cutting line head to the left by about 30°.

**⚠ Do not work in this way if there is the possibility of causing objects to be thrown, which could harm people, animals or cause damage.**

##### b. Precision cutting (Trimming)

Keep the machine slightly tilted so that the lower part of the cutting line head does not touch the ground and the cutting line is at the required point, always keeping the cutting means at a distance from the operator.

##### c. Cutting near fences/foundations

- Adjust the cutting limit indicator (if applicable, par. 6.1.4);
- move the cutting line head slowly towards fences, posts, rocks, walls, etc. without hitting them hard (Fig. 12).

If the line strikes a solid object it could break or become worn; if it gets tangled in a fence it could break suddenly.

In any case, cutting around pavements, foundations, walls, etc. can cause greater wear than normal to the line.

##### d. Cutting around trees

- Adjust the cutting limit indicator (if applicable, par. 6.1.4);
- walk round the tree from left to right, approaching the trunks slowly so as not to strike the tree with the line and keeping the cutting line head tilted forward slightly.

Remember that the nylon line could lop off or damage small shrubs and that the impact of the nylon line against the trunk of bushes or trees with soft bark could seriously damage the plant.

#### 6.4.2 Automatic line release

This machine is fitted with an automatic line release head.

To release new line:

1. stop the machine (par. 6.6);
2. wait for two seconds and restart the machine.

The cutting diameter is set to 30 cm.

Repeat the procedure until the line length reaches the line cutting knife (Fig. 8.A) that will cut any excess length.

#### 6.5 ADVICE FOR OPERATION

During use it is best to periodically remove weeds that wrap around the machine to avoid motor overheating (Fig. 1.A), due to grass caught under the cutting means guard (Fig. 1.D).

Proceed as follows:

- stop the machine (par. 6.6);
- remove the battery (par. 7.2.2);
- wear work gloves;
- remove the caught-up grass with a screwdriver to allow the motor to be properly cooled.

#### 6.6 STOP

To stop the machine:

1. release the throttle control lever (Fig. 7.A);
2. wait until the cutting means stops.

**⚠** *When you have stopped the machine, it will take a few seconds for the cutting means to stop.*

**IMPORTANT** *Always stop the machine when moving between work areas.*

## 6.7 AFTER USE

- Remove the battery from its housing and recharge it (par 7.2.2).
- Allow the motor to cool before storing in an enclosed space.
- Clean (par. 7.3).
- Make sure there are no loose or damaged components. If necessary, replace the damaged components and tighten any screws and loose bolts or contact the authorised service centre.

**IMPORTANT** *Always remove the battery (par 7.2.2) whenever you leave the machine unused or unattended.*

## 7. ROUTINE MAINTENANCE

### 7.1 GENERAL INFORMATION

**IMPORTANT** *The safety regulations to follow are described in chap. 2. Strictly comply with these indications to avoid serious risks or dangers.*

**⚠** *Prior to carrying out any maintenance operation, you need to:*

- **Stop the machine;**
  - **remove the battery from its housing and recharge it (par 7.2.2);**
  - **allow the motor to cool before storing in an enclosed space;**
  - **use suitable clothing, protective gloves and goggles;**
  - **read the relevant instructions.**
- The frequency and types of maintenance are summarised in the "Maintenance Table" (chapter 13). The table will help you maintain your machine's safety and performance. It summarises the main interventions to be made and the frequency applicable to each of them. Carry out the relevant task as soon as it is scheduled to be performed.

- The use of non-genuine spare parts and attachments could adversely affect machine operation and safety. The manufacturer declines all liability for any damage or injuries caused by these products.
- Genuine spare parts are supplied by Authorised Assistance Centres and Dealers.

**IMPORTANT** *Any maintenance and adjustment operations not described in this manual must be carried out by your dealer or Authorised Service Centre.*

### 7.2 BATTERY

#### 7.2.1 Battery power reserve

Battery power reserve (and therefore the cuttable vegetation area before recharging is required) mainly depends on:

- a. environmental factors, that cause higher energy requirements:
  - cutting, high, wet vegetation;
- b. operator behaviour that should be avoided:
  - switching the machine on and off frequently whilst working;
  - adopting a cutting technique that is unsuitable for the work to be performed (par. 6.4.1).

To optimise battery power reserve it is always recommended to:

- cut the grass when dry;
- use the most appropriate technique for the work to be performed (par. 6.4.1).

If the need arises to use the machine for sessions which exceed the capability of a standard battery, it is possible to:

- purchase a second standard battery to immediately replace the discharged battery, without compromising the continuity of operations;
- purchase a battery with an extended power reserve compared to the standard version (par. 15.1).

#### 7.2.2 Battery removal and recharging

1. Press the yellow locking button located in the battery housing (Fig. 14.A) and remove the battery (Fig. 14.B);
2. fit the battery (Fig. 15.A) in the battery charger housing (Fig. 15.B);

3. connect the battery charger (Fig. 16.B) to a power socket with the voltage indicated on the rating plate.
4. fully charge the battery according to the instructions in the battery/ battery charger booklet.

**NOTE** *The battery is equipped with a guard that inhibits recharging if the environmental temperature is not between 0 and +45 °C.*

**NOTE** *The battery can be recharged at any time, even partially, with no risk of damaging it.*

### 7.2.3 Refitting the battery on the machine

When recharging is completed:

1. Remove the battery (Fig. 16.A) from the housing in the battery charger (do not keep recharging when recharging is completed);
2. disconnect the battery charger (Fig. 17.B) from the electrical mains;
3. fit the battery (Fig. 17.B) in its housing pressing down until you hear it click firmly into position which ensures the electrical contact.

### 7.3 CLEANING THE MACHINE AND THE MOTOR

- Always clean the machine after use with a damp cloth dipped in neutral detergent.
- Remove all traces of humidity using a soft damp cloth. Humidity can generate risks of electric shocks.
- Do not use aggressive detergents or solvents to clean the plastic parts or hand grips.
- To reduce fire hazards, keep the lawnmower and, in particular, the motor free of grass, leaves, or excessive grease.
- To avoid overheating and damage to the motor or the battery, always keep the cooling air vents clean and free of debris.
- Do not spray water onto the motor and electrical components and prevent them from getting wet.

### 7.4 NUTS AND BOLTS

- Keep all nuts, bolts and screws tight to be sure the equipment is in safe working condition.
- Check regularly that the handles are fixed firmly.

## 8. OCCASIONAL MAINTENANCE

**Prior to carrying out any maintenance operation, you need to:**

- **stop the machine;**
- **remove the battery from its housing and recharge it (par 7.2.2);**
- **allow the motor to cool before storing in an enclosed space;**
- **use suitable clothing, protective gloves and goggles;**
- **read the relevant instructions.**

 **Warning! Risk of injuries due to dangerous moving parts!**

### 8.1 CUTTING MEANS MAINTENANCE

Cutting means displaying the code indicated on the Technical Data table should be used on this machine.

Given product evolution, the cutting means mentioned in the "Technical Data" table may be replaced in time with others having similar interchangeable and operating safety features.

 **Do not touch the cutting means until the battery has been removed and the cutting means is completely stationary.**

#### 8.1.1 Replacing the reel of the cutting line head

1. Press the two side tabs (Fig. 18.A) and remove the cover (Fig. 18.B);
2. Remove the reel (Fig. 18.C);
3. insert the new reel (Fig. 19.A), making sure the line extremity exits the head hole (Fig. 19.B);
4. Refit the cover (Fig. 19.C) insert the two side tabs (Fig. 19.D) in the cutting line head openings (Fig. 19.E).

#### 8.1.2 Replacing the cutting line head

1. Remove the reel (par. 8.1.1);
2. remove the line left inside;
3. only use a line with diameter of 1.6 mm and cut 3 m of length.
4. align the lines that exit the two holes evenly;

5. insert the end of one line in the hole located inside the reel (Fig. 20.A) until it emerges from the opposite hole;
6. wind the line in a clockwise direction as indicated by the arrows (Fig. 20.B) and allow about 15 cm to protrude from the reel;
7. connect it with one of the anchorage sites (Fig. 20.C) on the reel;
8. reposition the reel and reassemble the cover (cap 8.1.1).

## 8.2 SHARPENING THE LINE CUTTING KNIFE

1. Remove the line cutting knife (Fig. 8.A) from the cutting means guard (Fig. 8.B) unscrewing the screws (Fig. 8.C);
2. Fix the line cutting knife in a vice and sharpen it using a flat file, being careful to retain the original cutting angle;
3. Re-assemble the line cutting knife (Fig. 8.A) on the cutting means guard (Fig. 8.B).

## 9. STORAGE

**IMPORTANT** *The safety regulations to follow are described in chap. 2. Strictly comply with these indications to avoid serious risks or dangers.*

### 9.1 STORING

When the machine is to be stored away:

- Remove the battery from its housing and recharge it (par 7.2.2);
- allow the motor to cool before storing in an enclosed space;
- Clean (par. 7.3);
- make sure there are no loose or damaged components. If necessary, replace any damaged components and tighten any screws and loose bolts or contact the authorised service centre;
- store the machine:
  - in a dry place;
  - protected from inclement weather;
  - in a place out of children's reach;
  - making sure that keys or tools used for maintenance are removed.

### 9.2 STORING THE BATTERY

The battery must be kept in a cool, shaded place without humidity.

**NOTE** *If unused for any length of time, recharge the battery every two months to prolong its working life.*

## 10. HANDLING AND TRANSPORTATION

Whenever the machine is to be handled or transported you must:

- stop the machine (par. 6.6);
- remove the battery from its housing and recharge it (par. 7.2.2);
- wear heavy work gloves;
- only hold the machine using the hand grips and position the cutting means in the opposite direction to that used during operations.

When transporting the machine on a vehicle, always:

- position it so that it can not cause a hazard for anybody.

## 11. ASSISTANCE AND REPAIRS

This manual provides all the necessary information to run the machine and for correct basic maintenance operations which can be performed by the user. Any regulations and maintenance operations not described herein must be carried out by your Dealer or Authorised Service Centre, which have the necessary knowledge and equipment to ensure that the work is carried out correctly, maintaining the correct degree of safety and the original operating conditions of the machine. Any operations performed in unauthorised centres or by unqualified persons will totally invalidate the Warranty and all obligations and responsibilities of the Manufacturer.

- Only Authorised Service Centres can carry out guaranteed repairs and maintenance.
- The Authorised Service Centres only use genuine spare parts. Genuine spare parts and attachments have been designed specifically for machines.
- Non-genuine spare parts and accessories are not approved. Use of non-genuine spare parts and accessories cause the warranty to expire.
- It is advisable to send your machine once a year to an Authorised Service Centre for servicing, assistance and safety device inspection.



## 12. WARRANTY COVERAGE

The warranty covers all material and manufacturing defects. The user must follow all the instructions provided in the accompanying documentation.

The warranty does not cover damage caused by:

- failure to become familiar with the documentation accompanying the machine;
- carelessness;
- incorrect or forbidden use or assembly;
- use of non-genuine spare parts;

- use of attachments not supplied or not approved by the manufacturer.

The warranty does not cover:

- normal wear and tear of consumables, such as cutting means, safety bolts; Normal wear and tear.

The purchaser is protected by his or her own national legislation. The purchaser's rights under the national laws or his or her own country are not in any way restricted by this warranty.

## 13. MAINTENANCE TABLE

Intervention	Frequency	Notes
<b>MACHINE</b>		
Check all fasteners	Before each use	par. 7.4
Safety checks/check controls	Before each use	par. 6.2
Check the cutting means guard.	Before each use	par. 6.2.1
Checking the cutting means	Before each use	par. 6.2.1
Check the battery charge status	Before each use	*
Recharge the battery	After each use	par. 7.2.2 *
Cleaning the machine and the motor	After each use	par. 7.3
Checking for any damage to the machine. If necessary, contact the authorised service centre.	After each use	-

\* Refer to the battery/battery charger manual.

## 14. TROUBLESHOOTING

PROBLEM	PROBABLE CAUSE	SOLUTION
1. The cutting means is stationary and the machine does not start when the throttle control lever and throttle safety lever are engaged	Battery is not inserted or is inserted incorrectly	Make sure that the battery is inserted well (par. 7.2.3)
	Low battery	Check the battery status and recharge if necessary (par. 7.2.2)
	The separable rod was not fully or properly inserted in its housing	Make sure the separable rod was installed and correctly inserted (par. 4.2)
	Defective throttle control lever/ throttle safety lever	Do not use the machine. Immediately turn off the machine remove the battery and contact a service centre.
	Machine damaged	Do not use the machine. Immediately turn off the machine remove the battery and contact a service centre.
2. Motor overheating	Grass caught under the cutting means guard	Remove caught grass (par. 6.5)
3. Grass accumulates around the power unit housing and the cutting line head	Too high grass is being cut close to the ground	Cut tall grass with a top down movement to avoid accumulations.

<b>PROBLEM</b>	<b>PROBABLE CAUSE</b>	<b>SOLUTION</b>
4. The line is not released when the automatic release is turned on	The line is stuck to itself	Lubricate with silicone spray
	Not enough line on the reel or reel empty	Replace the reel (chap. 8.1.1) or the line (chap. 8.1.2)
	The line is worn and too short	Release the line manually (chap. 6.4.2.)
	The line is tangled on the reel or broken	Remove the line from the reel and rewind it (chapter 8.1.2)
5. The cutting means comes into contact with a foreign body.	-	Turn off the machine, remove the battery and: - inspect for damage; - check for and tighten any loose parts; - have all replacements or repairs carried out by an authorised service centre.
6. Excessive noise and/or vibration is experienced whilst working	Loose or damaged parts.	Turn off the machine, remove the battery and: - inspect for damage; - check for and tighten any loose parts; - have all replacements or repairs carried out by an authorised service centre.
7. The machine gives off smoke whilst working	Machine damaged	Do not use the machine. Immediately turn off the machine remove the battery and contact a service centre.
8. Battery power reserve is low	Severe working conditions requiring greater current absorption	Optimise operations (par. 7.2.1)
	Battery is insufficient for operating requirements	Use a second battery or extended battery (par. 15.1)
	Decrease in battery capacity	Purchase a new battery

<b>PROBLEM</b>	<b>PROBABLE CAUSE</b>	<b>SOLUTION</b>
9. The battery charger is not recharging the battery	Battery is not correctly inserted in the battery charger	Check it is correctly inserted (par. 7.2.3)
	Unsuitable environmental conditions	Recharge the battery in places with suitable temperatures (see battery/ battery charger instruction manual)
	Dirty contacts	Clean the contacts
	The battery charger is not energised	Check it is plugged in and the power socket is energised
	Faulty battery charger	Replace with an original spare part
	-	If the problem persists, refer to the battery/battery charger manual

10. The LED indicator (Fig. 7.E) remains ON in steady mode	Self-check failed	Do not use the machine. Immediately turn off the machine, remove the battery and contact a service centre.
11. The LED indicator (Fig. 7.E) remains ON in flashing mode	Battery communication error	Do not use the machine. Immediately turn off the machine, remove the battery and contact a service centre.
	Rotor blocked	Do not use the machine. Immediately turn off the machine, remove the battery and contact a service centre.
	Current overload	Optimize machine usage.

If problems persist after having performed the operations described above, contact your dealer.

## 15. ACCESSORIES ON REQUEST

### 15.1 BATTERIES

Different capacity batteries are available to suit specific operating requirements (Fig. 21). The list of approved batteries for this machine is found in the "Technical Data" table.

### 15.2 BATTERY CHARGER

Device used to recharge the battery: fast (Fig. 22.A), standard (Fig. 22.B).



## ÍNDICE

1. INFORMACIÓN GENERAL .....	1
2. NORMAS DE SEGURIDAD .....	2
3. CONOCER LA MÁQUINA .....	7
3.1 Descripción máquina y uso previsto.....	7
3.2 Señales de seguridad .....	8
3.3 Etiqueta de identificación del producto.....	8
3.4 Componentes principales .....	8
4. MONTAJE.....	9
4.1 Componentes para el montaje .....	9
4.2 Montaje de la varilla.....	9
4.3 Montaje de la empuñadura ANTERIOR .....	9
4.4 Montaje de la protección del dispositivo de corte .....	9
4.5 Montaje del indicador del límite de corte .....	9
5. MANDOS DE CONTROL.....	10
5.1 Llave de seguridad (dispositivo de activación / desactivación) ...	10
5.2 Palanca mando acelerador.....	10
5.3 Palanca de seguridad acelerador.....	10
6. USO DE LA MÁQUINA .....	10
6.1 Operaciones preliminares .....	10
6.2 Controles de seguridad .....	11
6.3 Arranque .....	11
6.4 Trabajo .....	11
6.5 Consejos de uso .....	12
6.6 Parada.....	13
6.7 Después del uso .....	13
7. MANTENIMIENTO ORDINARIO.....	13
7.1 Información general.....	13
7.2 Batería.....	13
7.3 Limpieza de la máquina y del motor.....	14
7.4 Tuercas y tornillos de fijación.....	14
8. MANUTENCIÓN EXTRAORDINARIA .....	14
8.1 Mantenimiento del dispositivo de corte .....	14
8.2 Afilado del cuchillo cortahilo.....	15
9. ALMACENAMIENTO .....	15
9.1 Almacenamiento de la máquina .....	15
9.2 Almacenamiento de la batería.....	15
10. DESPLAZAMIENTO Y TRANSPORTE .....	15
11. ASISTENCIA Y REPARACIONES .....	15
12. COBERTURA DE LA GARANTÍA .....	16
13. TABLA DE MANTENIMIENTOS.....	16
14. IDENTIFICACIÓN DE PROBLEMAS .....	17
15. ACCESORIOS POR ENCARGO.....	18
15.1 Baterías.....	18
15.2 Cargador de la batería.....	18

## 1. INFORMACIÓN GENERAL

### 1.1 CÓMO LEER EL MANUAL

En el texto del manual, algunos párrafos que contienen información de particular importancia a fines de la seguridad o del funcionamiento están destacados en modo diferente de acuerdo con el siguiente criterio:

**NOTA o IMPORTANTE** ofrece informaciones u otros detalles relativos a lo descrito anteriormente, con la intención de no dañar la máquina o causar daños.

El símbolo  señala un peligro. El incumplimiento de la advertencia comporta posibilidad de lesiones personales o a terceros y/o daños.

Los párrafos marcados con un recuadro de puntos grises indican características opcionales que no están presentes en todos los modelos documentados en este manual. Verificar si la característica está presente en este modelo.

Todas las indicaciones "anterior" "posterior", "derecha" e "izquierda" se hacen referencia a la posición de trabajo del operador.

### 1.2 REFERENCIAS

#### 1.2.1 Figuras

Las figuras en estas instrucciones de uso están numeradas 1, 2, 3 y así sucesivamente. Los componentes indicados en las figuras se indican con las letras A, B, C, y así sucesivamente. Una referencia al componente C en la figura 2 se indica con la indicación: "Ver fig. 2.C" o simplemente "(Fig. 2.C)". Las figuras son indicativas. Las piezas reales pueden variar respecto a aquellas representadas.

#### 1.2.2 Títulos

El manual está dividido en capítulos y párrafos. El título del párrafo "2.1 Preparación" es un subtítulo de "2. Normas de seguridad". Las referencias a títulos o párrafos están señaladas con la abreviatura cap. o apart. y el número correspondiente. Ejemplo: "cap. 2" o "apart. 2.1".

## 2. NORMAS DE SEGURIDAD

### 2.1 PREPARACIÓN

 **Familiarizarse con los mandos y el uso apropiado de la máquina. Aprender a parar la máquina rápidamente. El incumplimiento de las advertencias y de las instrucciones puede causar incendios y/o graves lesiones.**

- No permita nunca que la máquina sea utilizada por niños o por personas con reducidas capacidades físicas, sensoriales o mentales, o sin experiencia y conocimiento, o por personas que no tengan la necesaria familiaridad con las instrucciones. Las leyes locales pueden fijar una edad mínima para el usuario.
- No utilice la máquina si el usuario estuviera cansado o se encontrase mal, o hubiese tomado fármacos, drogas, alcohol o sustancias nocivas que pudieran afectar a sus reflejos y capacidad de atención.
- Recuerde que el operador o usuario es el responsable de los accidentes y daños no previstos que pudieran afectar a otras personas o a sus posesiones. El usuario es responsable de la evaluación de los riesgos potenciales del terreno sobre el cual debe trabajar, así como de tomar todas las precauciones necesarias para garantizar su seguridad y la de terceros, especialmente en pendientes, terrenos accidentados, resbaladizos o inestables.

- Si se quisiera ceder o prestar la máquina a otras personas, asegúrese de que el usuario haya leído las instrucciones de uso del presente manual.

### 2.2 OPERACIONES PRELIMINARES

#### Dispositivos de protección individual (DPI)

- Lleve ropa protectora adherente dotada de protecciones anticorte, guantes antivibración, casco, gafas protectoras, máscaras antipolvo, auriculares de protección del oído y zapatos anticorte con suelas antideslizantes.
- El uso de protecciones acústicas puede reducir la capacidad de percibir posibles advertencias (gritos o alarmas). Prestar máxima atención a lo que sucede alrededor del área de trabajo.
- No lleve bufandas, camisas, collares, pulseras, ropa con volantes o lazos, corbatas o accesorios colgantes o anchos que puedan engancharse en la máquina o en objetos y materiales presentes en el lugar de trabajo.
- Recójase el pelo largo adecuadamente.

#### Zona de trabajo / Máquina

- Inspeccionar a fondo toda la zona de trabajo y eliminar todo lo que pudiera lanzar la máquina o dañar el dispositivo de corte/elementos giratorios (piedras, ramas, alambres, huesos, etc.).

## 2.3 DURANTE EL USO

### Zona de trabajo

- No use la máquina en ambientes con riesgo de explosión, en presencia de líquidos inflamables, gases o polvo. Las herramientas eléctricas generan chispas que pueden incendiar el polvo o los vapores.
- Trabajar solo con luz diurna o con una buena luz artificial y en condiciones de buena visibilidad.
- Mantener a las personas, niños y animales lejos de la zona de trabajo. Es necesaria la vigilancia de los niños por parte de un adulto.
- Verificar que otras personas se encuentren a al menos 15 metros del radio de acción de la máquina o a un mínimo de 30 metros para las siegas más gravosas;
- Evitar trabajar en la hierba mojada, bajo la lluvia y con riesgo de tormentas, especialmente con probabilidad de relámpagos.
- No exponer la máquina a lluvia o ambientes húmedos. El agua que penetra en un aparato aumenta el riesgo de descarga eléctrica.
- Evite siempre trabajar con el suelo mojado o resbaladizo o sobre terrenos demasiado accidentados o abruptos que no garanticen la estabilidad del operador durante el trabajo.
- Prestar especial atención a las irregularidades del terreno (cambios de rasante, cunetas), pendientes, peligros escondidos y presencia de posibles obstáculos que puedan limitar la visibilidad.

- Prestar mucha atención cerca de barrancos, acequias o diques.
- Trabajar en sentido transversal de la pendiente y nunca en sentido de subida/bajada, prestando mucha atención a los cambios de dirección, asegurándose de mantener el punto de apoyo y situándose detrás del dispositivo de corte.
- Cuando se utiliza la máquina cerca de la carretera, prestar atención al tráfico.

### Comportamientos

- Durante el trabajo, la máquina debe sujetarse siempre con dos manos, teniendo la unidad motriz en el lado derecho del cuerpo y el grupo de corte por debajo de la línea de la cintura. No extienda los brazos excesivamente.
- Evitar el contacto del cuerpo con superficies de masa o a tierra, como tubos, radiadores, cocinas, frigoríficos. El riesgo de descarga eléctrica aumenta si el cuerpo se encuentra en masa o a tierra.
- Durante el uso, asuma una posición fija y estable, adoptando una actitud prudente en todo momento.
- No corra con la máquina, procure solo caminar.
- Mantenga siempre las manos y los pies lejos del dispositivo de corte, sea durante el arranque, sea durante el uso de la máquina.
- Atención: el elemento de corte sigue girando durante unos segundos también después de su desactivación o después del apagado del motor.
- Preste atención a las posibles proyecciones de

material causado por el dispositivo de corte.

- Prestar atención a no chocar violentamente el dispositivo de corte contra cuerpos extraños/obstáculos. Si el dispositivo de corte encuentra un obstáculo/objeto se puede verificar un contragolpe (kickback). Este contacto puede causar un rápido disparo en dirección inversa, empujando el dispositivo de corte hacia arriba y hacia el operador. El contragolpe puede provocar la pérdida de control de la máquina, con consecuencias que pueden resultar graves. Para evitar el contragolpe, tomar las precauciones apropiadas especificadas a continuación:
  - Mantener la máquina firme, con dos manos, y colocar el cuerpo y los brazos en una posición que permita resistir a las fuerzas de contragolpe.
  - No extienda los brazos demasiado lejos y no corte por encima de la altura de la cintura.
  - Utilizar solo los dispositivos de corte especificados por el fabricante.
  - Atenerse a las instrucciones del fabricante relativas al mantenimiento del dispositivo de corte.
- Prestar atención contra lesiones que derivan de cualquier dispositivo predispuerto para el corte de la longitud del hilo.

 En caso de roturas o accidentes durante el trabajo, parar inmediatamente el motor y alejar la máquina para no provocar otros daños; en caso de accidentes con lesiones personales o a terceros, poner en marcha inmediatamente los

procedimientos de primeros auxilios más adecuados a la situación y acudir a un Centro de Salud. Retirar cuidadosamente los residuos que pudieran causar daños o lesiones a personas o animales en caso de que quedaran sin supervisión.

 La exposición prolongada a las vibraciones puede causar lesiones y trastornos neurovasculares (conocidos también como "fenómeno de Raynaud" o "mano blanca") especialmente a quien padece problemas circulatorios. Los síntomas pueden afectar a las manos, las muñecas y los dedos y se manifiestan con la pérdida de sensibilidad, torpor, picor, dolor, decoloración o cambios estructurales de la piel. Estos efectos pueden aumentar por las bajas temperaturas ambientales y/o por un uso excesivo de las empuñaduras. En caso de aparición de dichos síntomas, reducir los tiempos de uso de la máquina y consultar a un médico.

### Limitaciones del uso

- La máquina no debe ser utilizada por personas que no sean capaces de sujetarla firmemente con dos manos y/o permanecer estables en equilibrio durante el trabajo.
- Nunca ensamble elementos de corte metálicos. **Con esta máquina, se prohíbe el uso de cuchillas metálicas o rígidas de cualquier tipo..**
- No utilice nunca la máquina con protecciones dañadas, ausentes o colocadas de forma incorrecta.
- No utilice la máquina si los accesorio/herramientas

no están instalados en los puntos previstos.

- No desconectar, desactivar, quitar ni manipular los sistemas de seguridad/microinterruptores presentes.
- No utilice la herramienta eléctrica si el interruptor no es capaz de ponerla en marcha o pararla normalmente. Una herramienta eléctrica que no se puede accionar con el interruptor resulta peligrosa y debe ser reparada.
- No someta la máquina a esfuerzos excesivos y no use una máquina pequeña para efectuar trabajos pesados; el uso de una máquina adecuada reduce los riesgos y mejora la calidad del trabajo.

## 2.4 MANTENIMIENTO, ALMACENAMIENTO

Efectuar un regular mantenimiento y un correcto almacenamiento preserva la seguridad de la máquina y el nivel de sus prestaciones.

### Mantenimiento

- No utilizar jamás la máquina con piezas desgastadas o dañadas. Las piezas averiadas o deterioradas deben ser sustituidas y jamás reparadas.
- Durante las operaciones de regulación de la máquina, prestar mucha atención para evitar que queden atrapados los dedos entre el dispositivo de corte y las partes fijas de la máquina.

 El nivel de ruido y de vibraciones indicado en estas instrucciones son valores

máximos de uso de la máquina. El uso de un elemento de corte desajustado, la excesiva velocidad de movimiento y la ausencia de mantenimiento influyen de manera significativa en las emisiones sonoras y en las vibraciones. Como consecuencia es necesario adoptar medidas preventivas apropiadas para eliminar posibles daños debidos a un ruido elevado y a los esfuerzos por vibraciones; llevar a cabo el mantenimiento de la máquina, usar auriculares anti-ruido y realizar pausas durante el trabajo.

### Almacenamiento

- Para reducir el riesgo de incendio, no dejar contenedores con materiales de desecho dentro de una habitación.

## 2.5 RIESGOS RESIDUALES

Riesgos residuales: no obstante se respeten todas las prescripciones de seguridad, aún pueden existir otros riesgos:

- peligro de lesiones en los dedos o en las manos si intervienen en la rotación del hilo del cabezal;
- peligro de lesiones en los pies si son golpeados por el hilo del cabezal;
- proyecciones de piedra y tierra.

## 2.6 BATERÍA / CARGADOR DE BATERÍA

**IMPORTANTE** *Las siguientes normas de seguridad integran las prescripciones de seguridad presentes en el manual específico de la batería y del cargador de batería adjunto a la máquina.*



- Para cargar la batería utilizar solo cargadores recomendados por el fabricante. Un cargador inadecuado puede provocar un choque eléctrico, un sobrecalentamiento o una fuga de líquido corrosivo de la batería.
- Utilizar solo las baterías específicas previstas para su herramienta. El uso de otras baterías puede provocar lesiones y riesgo de incendio.
- Asegurarse de que el aparato esté apagado antes de introducir la batería. Montar una batería en un aparato eléctrico encendido puede provocar incendios.
- Mantener la batería no utilizada lejos de clips, monedas, llaves, clavos, tornillos u otros pequeños objetos metálicos que puedan provocar un cortocircuito de los contactos. El cortocircuito de los contactos de la batería puede comportar combustiones o incendios.
- No use el cargador de la batería en ambientes con sustancias inflamables o sobre superficies fácilmente inflamables como papel, tela, etc. Durante la recarga, el cargador de batería se calienta y podría provocar un incendio.
- Durante el transporte de los acumuladores, preste atención a que los contactos no se conecten entre ellos y no use contenedores metálicos para el transporte.

## 2.7 RESPETO DEL MEDIO AMBIENTE

La protección del medio ambiente debe ser un aspecto relevante y prioritario en el uso de la máquina, a beneficio de la convivencia civil y del ambiente en el que vivimos.

- Evitar causar molestias a los vecinos. Utilizar la máquina solo en horarios razonables (no por la mañana temprano o por la noche, cuando se puede resultar molesto).
- Respetar minuciosamente las normas locales sobre la eliminación de embalajes, partes deterioradas o cualquier elemento con fuerte impacto ambiental; estos residuos deben separarse y entregarse en los centros de recogida específicos que realizarán el reciclaje de los materiales.
- Respetar escrupulosamente las normas locales sobre la eliminación de los materiales de desecho.
- En el momento de deshacerse de la máquina, no la abandone en lugares donde pueda perjudicar el medio ambiente; deberá contactar con un centro de recogida, según las normas locales vigentes.



No deseche los aparatos eléctricos junto con los residuos domésticos.

Según la Directiva Europea 2012/19/CE sobre los residuos de equipos eléctricos y electrónicos y su aplicación conforme a las normas nacionales, los equipos eléctricos fuera de servicio deberán recogerse separadamente para volverse a emplear de manera eco-compatible. Si los equipos

eléctricos se eliminan en un vertedero de residuos o en el terreno, las sustancias nocivas pueden alcanzar la capa acuífera y entrar en la cadena alimentaria, dañando la salud y el bienestar de las personas. Para obtener más información sobre la eliminación de este producto, contactar con el Ente competente para la eliminación de los residuos domésticos o con su Distribuidor.



Al término de su vida útil, deshacerse de las baterías de forma que se respete siempre el medio ambiente.

La batería contiene materiales peligrosos tanto para las personas como para el medio ambiente. Una vez retirada, la batería debe depositarse de forma separada en una estructura apta para baterías de iones de litio.



La separación selectiva de los productos y embalajes utilizados permite el reciclaje de los materiales y su reutilización. La reutilización de materiales reciclados ayuda a prevenir la contaminación medioambiental y a disminuir la demanda de materias primas.

### 3. CONOCER LA MÁQUINA

#### 3.1 DESCRIPCIÓN MÁQUINA Y USO PREVISTO

Esta máquina es un equipo de jardinería, más específicamente, un cortacésped/cortabordes portátil con alimentación a batería.

La máquina se compone esencialmente de un motor que, por medio de un eje de transmisión acciona un dispositivo de corte (cabezal porta hilo).

El dispositivo de corte trabaja sobre un plano aproximadamente paralelo al terreno (en el caso de uso como cortacésped) o aproximadamente perpendicular al terreno (en caso de uso como cortabordes).

El operador puede accionar los mandos principales manteniendo siempre una cierta distancia de seguridad del dispositivo de corte.

#### 3.1.1 Uso previsto

Esta máquina ha sido diseñada y fabricada para:

- El corte de la hierba y vegetación no leñosa (por ej: en los bordes de parterres, plantaciones, muros, recintos, o espacios verdes de superficie limitada);
- acabar el corte efectuado con una segadora;
- ser utilizada por un solo operador.

#### 3.1.2 Uso inadecuado

Cualquier otro tipo de uso, no conforme con aquellos indicados anteriormente, puede ser peligroso y causar daños a personas y/o cosas. Se considera uso inapropiado (entre otras cosas):

- no utilice la máquina para raspar, inclinando el cabezal porta hilo. La potencia del motor puede astillar objetos y pequeñas piedras hasta de 15 metros o más, causando daños o provocando lesiones a personas;
- regular setos u otros trabajos en los cuales el dispositivo de corte no se utilice a nivel del terreno;
- cortar o desmenuzar arbustos, matorrales y flores;
- usar la máquina para el corte de materiales de origen no vegetal;
- usar la máquina con el dispositivo de corte por encima de la línea de la cintura del operador;
- utilizar la máquina en jardines públicos, parques, centros deportivos, en calzadas, campos y bosques;
- el uso de dispositivos de corte diferentes de los indicados en la tabla "Datos Técnicos". Peligro de heridas y lesiones graves.
- Uso de la máquina por parte de más de una persona.

**IMPORTANTE** *El uso impropio de la máquina comporta la invalidación de la garantía y la exención del Fabricante de toda responsabilidad, corriendo a cargo del usuario todos los gastos derivados de daños o lesiones propias o a terceros.*

### 3.1.3 Tipología de usuario

Esta máquina está destinada al uso por parte de consumidores, es decir, operadores no profesionales. Está destinada a un uso no profesional.

### 3.2 SEÑALES DE SEGURIDAD

En la máquina aparecen diferentes símbolos (Fig.2). Su función es la de recordar al operador que utilice la máquina con cuidado y atención.

Significado de los símbolos:



**¡ATENCIÓN! ¡PELIGRO!**  
Esta máquina, si no se usa correctamente, puede ser peligrosa para usted y para terceros



**¡ATENCIÓN!** Antes de usar la máquina, lea el manual de instrucciones..



El operador encargado de esta máquina, utilizada en condiciones normales para uso diario continuado, puede exponerse a un nivel de ruido igual o superior a 85 dB (A). Utilizar elementos de protección acústica y gafas.



**¡PELIGRO DE PROYECCIONES!** Prestar atención a eventuales proyecciones de materiales causadas por el dispositivo de corte; podrían producir graves lesiones a personas o cosas.



**¡PELIGRO DE PROYECCIONES!** ¡Mantener alejado a cualquier persona o animal doméstico al menos 15 m durante el uso de la máquina!



No la exponga a la lluvia (o a la humedad).

**IMPORTANTE** *Las etiquetas adhesivas estropeadas o ilegibles deben sustituirse. Pedir nuevas etiquetas al centro de asistencia autorizado.*

### 3.3 ETIQUETA DE IDENTIFICACIÓN DEL PRODUCTO

La etiqueta de identificación del producto indica los siguientes datos (Fig. 1):

1. Nivel de potencia sonora
2. Marca de conformidad
3. Año de fabricación
4. Tipo de máquina
5. Número de matrícula
6. Nombre y dirección del Fabricante
7. Código del artículo

Transcribir los datos de identificación de la máquina en los espacios correspondientes de la etiqueta indicada detrás de la portada.

**IMPORTANTE** *Utilizar los datos de identificación indicados en la etiqueta de identificación cada vez que se contacta con el taller autorizado.*

**IMPORTANTE** *El ejemplo de la declaración de conformidad se encuentra en las últimas páginas del manual.*

### 3.4 COMPONENTES PRINCIPALES

La máquina está constituida por los siguientes componentes principales, a los que corresponden las siguientes funciones (Fig.1):

- A. Unidad motriz:** suministra el movimiento al dispositivo de corte por medio de un eje de transmisión.
- B. Varilla:** conecta la empuñadura posterior a la unidad motriz.
- C. Dispositivo de corte:** es el elemento destinado al corte de la superficie vegetal.
  - 1. Cabezal porta hilo:** dispositivo de corte de hilo de nylon.
- D. Protección del dispositivo de corte:** es una protección de seguridad e impide que eventuales objetos recogidos por el dispositivo de corte puedan ser lanzados lejos de la máquina.
- E. Empuñadura anterior:** de forma semicircular, permite controlar la máquina.
- F. Empuñadura posterior:** permite dirigir la máquina, además de ser el lugar donde se encuentran los principales mandos de encendido/apagado/aceleración.

- G. Batería** (si no se suministra con la máquina, ver cap. 15 "accesorios por encargo): dispositivo que suministra la corriente eléctrica a la máquina; sus características y normas de uso vienen descritas en un manual de instrucciones específico.
- H. Cargador de batería** (si no se suministra con la máquina, ver cap. 15 "accesorios por encargo): dispositivo que se utiliza para recargar la batería. Están disponibles dos modelos de cargador de batería: **H1** (cargador de batería rápido); **H2** (cargador de batería estándar).

## 4. MONTAJE

**IMPORTANTE** Las normas de seguridad que se deben seguir están descritas en el cap. 2. Respetar minuciosamente dichas indicaciones para evitar riesgos o peligros graves.

Por motivos de almacenamiento y transporte, algunos componentes de la máquina no se ensamblan directamente en fábrica, sino que se deben montar después de la remoción del embalaje, siguiendo las instrucciones descritas a continuación.

**⚠ Para desembalar y terminar el montaje, se debe disponer de una superficie plana y sólida, con espacio suficiente para el desplazamiento de la máquina y de los embalajes. Se recomienda siempre emplear las herramientas apropiadas. No utilice la máquina antes de haber seguido todas las indicaciones de la sección "MONTAJE".**

### 4.1 COMPONENTES PARA EL MONTAJE

En el embalaje se incluyen los componentes para el montaje.

#### 4.1.1 Desembalaje

1. Abrir el embalaje cuidadosamente para evitar perder los componentes.
2. Consultar la documentación incluida en la caja, por ejemplo estas instrucciones.
3. Extraer de la caja todos los componentes no montados.
4. Extraer la máquina de la caja.
5. Deshacerse de la caja y los embalajes respetando las normativas locales.

**⚠ Antes de efectuar el montaje, verificar que la batería no esté introducida en su cavidad.**

### 4.2 MONTAJE DE LA VARILLA

- Introducir y empujar la parte inferior de la varilla (Fig. 3.A) en la parte superior (Fig. 3.B) hasta sentir el tirón que bloquea el filtro en posición. Es posible desmontar la varilla apretando el botón (Fig. 3.C).

La varilla puede ser regulada en su longitud (apart. 6.1.2).

### 4.3 MONTAJE DE LA EMPUÑADURA ANTERIOR

- Introducir la empuñadura anterior (Fig. 4.A) en el soporte (Fig. 4.B), atornillar la empuñadura con el tornillo correspondiente (Fig. 4.C), apretar la tuerca por la parte opuesta (Fig. 4.D).

### 4.4 MONTAJE DE LA PROTECCIÓN DEL DISPOSITIVO DE CORTE

**⚠ Usar guantes de protección.**

**⚠ Cada dispositivo de corte debe combinarse con la protección específica, como se indica en la tabla Datos Técnicos.**

1. Posicionar la protección (Fig. 5.A) en los orificios que se encuentran en la base de la unidad motriz (Fig. 5.B).
2. Fijar la protección (Fig. 5.A) apretando a fondo los tornillos (Fig. 5.C).

**NOTA** En la protección del dispositivo de corte está presente el siguiente símbolo:



Indica el sentido de rotación del dispositivo de corte.

### 4.5 MONTAJE DEL INDICADOR DEL LÍMITE DE CORTE

- Introducir y enganchar las dos extremidades del indicador del límite de corte (Fig. 6.A) en los respectivos orificios presentes en la unidad motriz (Fig. 6.B).

## 5. MANDOS DE CONTROL

### 5.1 LLAVE DE SEGURIDAD (DISPOSITIVO DE ACTIVACIÓN / DESACTIVACIÓN)



Al pulsar este botón se activa y desactiva el circuito eléctrico de la máquina (Fig. 7.C).



Un led encendido: el circuito eléctrico de la máquina está activado. La máquina ya se puede utilizar. Ambos leds encendidos: la máquina está activa (Fig. 7.D).

Led apagados: el circuito eléctrico está completamente desactivado.

**IMPORTANTE** los desplazamientos, no colocar el dedo sobre el botón para evitar encender la máquina accidentalmente.



El icono "Atención" (Fig. 7.E) se ilumina en caso de avería de la máquina (consultar la tabla de identificación de inconvenientes, apart. 14).

### 5.2 PALANCA MANDO ACELERADOR

Arranca/para la máquina y al mismo tiempo activa/desactiva el dispositivo de corte.

El accionamiento de la palanca de mando del acelerador (Fig. 7.A) sólo es posible si se presiona al mismo tiempo la palanca de seguridad del acelerador (Fig. 7.B).

Para la puesta en marcha:

- presionar al mismo tiempo la palanca mando acelerador y la palanca de seguridad acelerador.

**⚠ El arranque de la máquina provoca la rotación contemporánea del dispositivo de corte.**

La máquina se para automáticamente al soltar la palanca mando acelerador.

### 5.3 PALANCA DE SEGURIDAD ACELERADOR

La palanca de seguridad acelerador (Fig. 7.B) permite accionar la palanca mando acelerador (Fig. 7.A).

## 6. USO DE LA MÁQUINA

**IMPORTANTE** Las normas de seguridad que se deben seguir están descritas en el cap. 2. Respetar minuciosamente dichas indicaciones para evitar riesgos o peligros graves.

### 6.1 OPERACIONES PRELIMINARES

Antes de empezar a trabajar es necesario efectuar una serie de controles y operaciones para desempeñar el trabajo de modo efectivo y con la máxima seguridad:

1. asegurarse de que la batería no esté introducida en su compartimento;
2. Poner la máquina en posición horizontal y bien apoyada sobre el terreno;
3. Regular la máquina desde el punto de vista ergonómico y funcional para adaptarla a la estatura del usuario y a la tipología del trabajo (apart. 6.1.1 - apart. 6.1.4);
4. controlar la batería (apart. 6.1.5).

#### 6.1.1 Regulación de la empuñadura anterior

1. Aflojar la mordaza (Fig. 9.A);
2. desplazar la empuñadura anterior hasta encontrar la posición más ergonómica para el operador,
3. apretar la mordaza.

#### 6.1.2 Regulación de la longitud de la varilla

1. Aflojar la manija (Fig. 10.A) siguiendo el sentido indicado por la flecha - candado abierto;
2. tirar o empujar la varilla (Fig. 10.B) hasta obtener la longitud deseada;
3. con la regulación efectuada apretar bien la manija siguiendo el sentido indicado por la flecha - candado cerrado.

#### 6.1.3 Orientación del dispositivo de corte

La orientación del dispositivo de corte permite poder trabajar pasando de la modalidad cortacésped a la modalidad cortabordes y viceversa.

Para trabajar en modalidad cortabordes:

- Presionar el pulsador (Fig. 11.A);
- girar el dispositivo de corte (Fig. 11.B) 90°, asegurándose que permanece bloqueado en posición.

**⚠ Efectuar siempre la operación con la máquina parada y dispositivo de corte parado.**

### 6.1.4 Regulación del indicador del límite de corte

- Girar hacia adelante el indicador del límite de corte (Fig. 12.A) trabajando cerca de árboles, bordillos o cercas, para evitar el impacto con el dispositivo de corte.

### 6.1.5 Control de la batería

Antes de cada uso:

- comprobar el estado de carga de la batería siguiendo las indicaciones contenidas en el manual de instrucciones de la batería.

## 6.2 CONTROLES DE SEGURIDAD

Efectuar los siguientes controles de seguridad y verificar que los resultados correspondan a lo indicado en las tablas.

**⚠ Efectuar siempre los controles de seguridad antes del uso.**

### 6.2.1 Control general

Objeto	Resultado
Empuñaduras (Fig. 1.E)	Limpias, secas, fijadas correcta y firmemente en la máquina.
Protección del dispositivo de corte (Fig. 1.D)	Fijada correcta y firmemente a la máquina, no desgastada/deteriorada o dañada.
Tornillos de la máquina	Bien fijados (no sueltos)
Dispositivo de corte (Fig. 1.C)	Limpio, no dañado o desgastado
Batería (Fig. 1.G)	Ningún desperfecto en el empaquetado, ninguna fuga de líquido
Pasos del aire de enfriamiento (par 7.3)	No obstruidos
Máquina	Ninguna marca de deterioro o usura
Palanca mando acelerador (Fig. 7.A), palanca de seguridad acelerador (Fig. 7.B)	Deben tener un movimiento libre, no forzado.
Guía de prueba	Ninguna vibración anómala. Ningún sonido anómalo

### 6.2.2 Test de funcionamiento de la máquina

Acción	Resultado
<ol style="list-style-type: none"> <li>1. Introducir la batería en la cavidad correspondiente (apart. 7.2.3)</li> <li>2. pulsar el botón de seguridad (Fig. 7.C)</li> </ol>	El led (Fig. 7.D) se debe encender (circuito eléctrico activado).
<ol style="list-style-type: none"> <li>1. Arrancar la máquina (apart. 6.3);</li> <li>2. accionar simultáneamente la palanca mando acelerador (Fig. 7.A) y la palanca de seguridad acelerador (Fig. 7.B);</li> <li>3. soltar palanca de mando acelerador (Fig. 7.A) y la palanca de seguridad acelerador (Fig. 7.B).</li> </ol>	<ol style="list-style-type: none"> <li>1. El dispositivo de corte no debe moverse.</li> <li>2. El dispositivo de corte debe moverse.</li> <li>3. Las palancas deben volver automática y rápidamente a la posición neutra y el dispositivo de corte debe pararse.</li> </ol>
Presionar solo la palanca de mando acelerador (Fig. 7.A).	La palanca mando acelerador permanece bloqueada.

**⚠ Si se obtiene un resultado diferente a los indicados en las tablas siguientes, ¡no utilice la máquina! Entregar la máquina a un centro de asistencia para los controles del caso y para la reparación.**

### 6.3 ARRANQUE

1. Asegúrese de que el dispositivo no toque el terreno u otros objetos;
2. introducir correctamente la batería en su cavidad (apart. 7.2.3);
3. accionar simultáneamente la palanca mando acelerador (Fig. 7.A) y la palanca de seguridad acelerador (Fig. 7.B).

**NOTA** En cada intervención se suelta automáticamente nuevo hilo (apart. 6.4.2).

### 6.4 TRABAJO

**NOTA** Antes de afrontar por primera vez un trabajo de siegas, es conveniente adquirir la necesaria familiaridad con la máquina y las técnicas de corte más oportunas sujetando firmemente la máquina y efectuando los movimientos que requiere el trabajo.

Para trabajar con la máquina, proceder como se describe a continuación:

- sujetar siempre la máquina firmemente con dos manos, manteniendo el dispositivo de corte por debajo de la línea de la cintura.

**NOTA** Durante el uso, la batería está protegida contra la descarga total a través de un dispositivo de protección que apaga la máquina y bloquea su funcionamiento.

**NOTA** La autonomía de la batería (y por lo tanto la superficie total de vegetación antes de recargarla) está condicionada por diferentes factores descritos en el (apart. 7.2.1).

**NOTA** Después de un minuto de inactividad, si está encendida, la máquina se apaga automáticamente.

#### 6.4.1 Técnicas de trabajo

**!** Utilizar **SOLO** hilos de nylon. El empleo de hilos metálicos, hilos metálicos plastificados y/o no apropiados para el cabezal, puede causar serias heridas o lesiones.

##### a. Corte en movimiento (Siega)

- Asegurarse de que el dispositivo de corte esté en modalidad cortacésped (apart. 6.1.3);
- proceder con una corte regular, con un movimiento de arco igual que la hoz tradicional, sin inclinar el cabezal porta hilo durante la operación (Fig. 13).

Probar desde el principio a cortar a la justa altura en una pequeña zona, para después obtener una altura de corte uniforme manteniendo el cabezal porta hilo a una distancia constante con respecto a la del terreno.

Para los cortes gravosos, puede ser útil inclinar unos 30° a la izquierda el cabezal porta hilo.

**!** No trabaje de esta manera si hay posibilidad de provocar el lanzamiento de objetos que puedan herir a personas, animales o causar daños.

##### b. Corte de precisión (Desbarbado)

Mantener la máquina ligeramente inclinada de manera que la parte inferior del cabezal porta hilo no toque el terreno y la línea de corte se encuentre en el punto deseado, manteniendo siempre el dispositivo de corte lejos del operador.

##### c. Corte en las cercanías de cercas / cimientos

- Regular el indicador del límite de corte (si estuviera previsto, apart. 6.1.4);
- acercar lentamente el cabezal porta hilo a cercas, piquetes de plantación, rocas, muros, etc., sin golpear con fuerza (Fig. 12).

Si el hilo choca con un obstáculo consistente puede romperse o consumirse. Si permanece atrapado en una cerca, puede romperse bruscamente. En todo caso, el corte alrededor de aceras, cimientos, muros, etc. puede causar un desgaste del hilo mayor de lo normal.

##### d. Corte alrededor de los árboles

- Regular el indicador del límite de corte (si estuviera previsto, apart. 6.1.4);
- caminar alrededor del árbol de izquierda a derecha, acercándose lentamente a los troncos de manera que no choque el hilo contra el árbol y manteniendo el cabezal porta hilo ligeramente inclinado hacia delante.

No olvide que el hilo de nylon puede cortar o dañar los pequeños arbustos y que el choque del hilo de nylon contra el tronco de arbustos o árboles con corteza blanda puede dañar gravemente la planta.

#### 6.4.2 Liberación automática del hilo

Esta máquina está equipada con un cabezal de liberación automática del hilo.

Para soltar nuevo hilo:

1. Parar la máquina (apart. 6.6);
2. esperar dos segundos y volver a poner en marcha la máquina.

El diámetro de corte está configurado a 30 cm. Repetir el procedimiento hasta que la longitud del hilo no alcance el cuchillo corta hilo (Fig. 8.A) el cual cortará luego la posible longitud en exceso.

#### 6.5 CONSEJOS DE USO

Durante el uso, es oportuno quitar periódicamente la hierba que envuelve la máquina, para evitar el sobrecalentamiento del motor (Fig. 1.A), debido a la hierba enganchada bajo la protección del dispositivo de corte (Fig. 1.D).

Proceder como se describe a continuación:

- parar la máquina (apart. 6.6);
- extraer la batería (apart. 7.2.2);
- usar guantes de trabajo;
- quitar la hierba enganchada con un destornillador, para permitir que el motor se enfríe correctamente.

## 6.6 PARADA

Para parar la máquina:

1. soltar la palanca mando acelerador (Fig. 7.A).
2. Esperar a que el dispositivo de corte se pare.

**⚠ Después de parar la máquina, el dispositivo de corte tarda unos segundos en detenerse.**

**IMPORTANTE** *Parar siempre la máquina durante los desplazamientos entre las zonas de trabajo.*

## 6.7 DESPUÉS DEL USO

- Quitar la batería de su alojamiento y recargarla (pár 7.2.2).
- Dejar enfriar el motor antes de colocar la máquina en cualquier ambiente.
- Efectuar la limpieza (apart. 7.3).
- Controlar que no haya componentes aflojados o dañados. Si fuera necesario, sustituir los componentes dañados y apretar los tornillos y pernos que se hayan aflojado o contactar con el centro de asistencia autorizado.

**IMPORTANTE** *Quitar siempre la batería (par 7.2.2) cada vez que se deje la máquina sin utilizar o sin vigilancia.*

## 7. MANTENIMIENTO ORDINARIO

### 7.1 INFORMACIÓN GENERAL

**IMPORTANTE** *Las normas de seguridad que se deben seguir están descritas en el cap. 2. Respetar minuciosamente dichas indicaciones para evitar riesgos o peligros graves.*

**⚠ Antes de proceder a cualquier operación de mantenimiento:**

- **Parar la máquina;**
- **extraer la batería de su compartimento y recargarla (pár 7.2.2);**
- **dejar enfriar el motor antes de colocar la máquina en cualquier ambiente;**
- **utilizar indumentaria adecuada, guantes de trabajo y gafas de protección;**
- **leer las instrucciones correspondientes.**

- Las frecuencias y los tipos de intervención se resumen en la "Tabla de mantenimientos" (cap. 13). La tabla tiene el

objetivo de ayudar a mantener la eficiencia y seguridad de la máquina. En esta se enumeran las principales intervenciones y la frecuencia prevista para cada una de ellas. Efectuar la acción correspondiente según el primer término que se verifica.

- El uso de recambios y accesorios no originales podría tener efectos negativos sobre el funcionamiento y sobre la seguridad de la máquina. El fabricante declina cualquier responsabilidad en caso de daños o lesiones causados por dichos productos.
- Los recambios originales se suministran en talleres de asistencia y por parte de vendedores autorizados.

**IMPORTANTE** *Todas las operaciones de mantenimiento y de regulación no descritas en este manual deben ser efectuadas por su Vendedor o por un Centro especializado.*

### 7.2 BATERÍA

#### 7.2.1 Autonomía de la batería

La autonomía de la batería (y por lo tanto la superficie total de vegetación que se puede trabajar antes de la recarga) dependerá de:

- a. factores ambientales, que producen una mayor necesidad de energía;
  - corte con vegetación densa, alta, mojada;
- b. comportamientos que el operador debería evitar:
  - encendidos y apagados frecuentes durante la actividad;
  - uso de una técnica de corte inadecuada para el tipo de trabajo que se ha de realizar (apart. 6.4.1).

Para optimizar la autonomía de la batería siempre es conveniente:

- cortar la hierba cuando esté seca;
- utilizar la técnica más apropiada según el trabajo que se debe desempeñar (apart. 6.4.1).

Si se quisiera utilizar la máquina en sesiones de trabajo más largas con respecto a lo permitido por la batería estándar, es posible:

- adquirir una segunda batería estándar para sustituir inmediatamente la batería descargada, sin perjudicar la continuidad de uso;
- adquirir una batería con mayor autonomía con respecto a la batería estándar (pár 15.1).



## 7.2.2 Extracción y recarga de la batería

1. Presionar el botón de bloqueo situado en el compartimento de la batería (Fig. 14.A) y extraer la batería (Fig. 14.B);
2. introducir la batería (Fig. 15.A) en la cavidad correspondiente del cargador (Fig. 15.B);
3. conectar el cargador (Fig. 16.B) a una toma de corriente, con tensión correspondiente a la indicada en la placa.
4. proceder con la recarga completa, siguiendo las indicaciones contenidas en el manual de la batería/cargador de la batería.

**NOTA** *La batería cuenta con una protección que impide la recarga si la temperatura ambiente no está comprendida entre 0 y +45 °C.*

**NOTA** *La batería puede cargarse en cualquier momento, incluso parcialmente, sin riesgo de sufrir daños.*

## 7.2.3 Reinserción de la batería en la máquina

Completada la recarga:

1. Quitar la batería (Fig. 16.A) de la cavidad del cargador (evitando dejarla durante mucho tiempo en carga una vez finalizada la recarga);
2. desconectar el cargador (Fig. 17.B) de la red eléctrica;
3. introducir la batería (Fig. 17.B) en su compartimento y presionar hasta escuchar el "clic" que la bloquea en posición y asegura el contacto eléctrico.

## 7.3 LIMPIEZA DE LA MÁQUINA Y DEL MOTOR

- Limpiar siempre la máquina después del uso con un paño limpio y húmedo impregnado con detergente neutro.
- Eliminar cualquier resto de humedad con un paño suave y seco. Los restos de humedad pueden favorecer el riesgo de descargas eléctricas.
- No utilizar detergentes agresivos ni disolventes para limpiar las partes de plástico o las empuñaduras.
- Para reducir el riesgo de incendios, mantener la máquina y en particular el motor libres de residuos de hierba, hojas o grasa excesiva.
- Para evitar cualquier sobrecalentamiento y daños en el motor o en la batería, asegurarse siempre de que las rejillas de aspiración del aire de enfriamiento estén limpias y libres de residuos.
- No usar chorros de agua y evitar mojar el motor y las partes eléctricas.

## 7.4 TUERCAS Y TORNILLOS DE FIJACIÓN

- Mantener apretados tuercas y tornillos para asegurarse que la máquina esté siempre en condiciones seguras de funcionamiento.
- Controlar regularmente que las empuñaduras estén fijadas firmemente.

## 8. MANUTENCIÓN EXTRAORDINARIA

**Antes de iniciar cualquier operación de mantenimiento:**

- **Parar la máquina;**
- **extraer la batería de su compartimento y recargarla (pár 7.2.2);**
- **dejar enfriar el motor antes de colocar la máquina en cualquier ambiente;**
- **utilizar indumentaria adecuada, guantes de trabajo y gafas de protección;**
- **leer las instrucciones correspondientes.**

**⚠ ¡Atención! ¡Peligro de lesiones por el desplazamiento de componentes peligrosos!**

### 8.1 MANTENIMIENTO DEL DISPOSITIVO DE CORTE

En esta máquina se prevé el uso de dispositivos de corte indicando el código en la tabla Datos Técnicos.

Dada la evolución del producto, los dispositivos de corte indicados en la tabla Datos Técnicos podrán ser sustituidos por otros, con características análogas de intercambiabilidad y seguridad de funcionamiento.

**⚠ No toque el dispositivo de corte hasta que no haya quitado la batería y esté parado completamente.**

#### 8.1.1 Sustitución de la bobina del cabezal porta hilo

1. Presionar las dos lengüetas laterales (Fig. 18.A) y extraer la tapa (Fig. 18.B);
2. extraer la bobina (Fig. 18.C);
3. introducir la nueva bobina (Fig. 19.A), prestando atención a que salgan la extremidad del hilo del orificio del cabezal (Fig. 19.B);
4. Volver a montar la tapadera (Fig. 19.C) introduciendo las dos lengüetas laterales (Fig. 19.D) en las aperturas del cabezal porta hilo (Fig. 19.E).

### 8.1.2 Sustitución del hilo del cabezal porta hilo

1. Quitar la bobina (apart. 8.1.1);
2. quitar el hilo que ha quedado en el interior;
3. utilizar solo hilo con diámetro de 1,6 mm y cortar una longitud de 3 m.
4. alinear en partes iguales los hilos que salen de los dos orificios;
5. introducir una extremidad del hilo en el orificio situado en el interior de la bobina (Fig. 20.A) y sacarlo por el orificio opuesto;
6. enrollar el hilo en sentido horario como se indica por las flechas (Fig. 20.B) y dejar que salga unos 15 cm de la bobina;
7. engancharlo a uno de los alojamientos de fijación (Fig. 20.C) previstos en la bobina;
8. volver a colocar la bobina y volver a montar la tapadera (cap 8.1.1).

### 8.2 AFILADO DEL CUCHILLO CORTAHILO

1. Extraer el cuchillo cortahilo (Fig. 8. A) de la protección del dispositivo de corte (Fig. 8.B), desatornillando los tornillos (Fig. 8.C);
2. fijar el cuchillo cortahilo en una garra y proceder al afilado utilizando una lima plana prestando atención a mantener el ángulo de corte original;
3. volver a montar el cuchillo cortahilo (Fig 8. A) en la protección del dispositivo de corte (Fig. 8.B).

## 9. ALMACENAMIENTO

**IMPORTANTE** *Las normas de seguridad que se deben seguir están descritas en el cap. 2. Respetar minuciosamente dichas indicaciones para evitar riesgos o peligros graves.*

### 9.1 ALMACENAMIENTO DE LA MÁQUINA

Cuando se almacena la máquina:

- quitar la batería de su alojamiento y recargarla (apart. 7.2.2);
- dejar enfriar el motor antes de colocar la máquina en cualquier ambiente;
- efectuar la limpieza (apart. 7.3);
- Controlar que no haya componentes aflojados o dañados. Si fuera necesario, sustituir los componentes dañados y apretar los tornillos y pernos que se hayan aflojado o contactar con el centro de asistencia autorizado;
- Almacenamiento de la máquina:
  - en un lugar seco;

- protegido de la intemperie;
- fuera del alcance de los niños;
- asegurándose de haber quitado las llaves o herramientas usadas en el mantenimiento.

### 9.2 ALMACENAMIENTO DE LA BATERÍA

La batería debe guardarse a la sombra, en un lugar fresco y seco.

**NOTA** *En caso de inactividad prolongada, recargar la batería cada dos meses para aumentar su duración.*

## 10. DESPLAZAMIENTO Y TRANSPORTE

Cada vez que desee manipular o transportar la máquina, será necesario:

- Parar la máquina (apart. 6.6);
- retirar la batería de su compartimento y cargarla (apart. 7.2.2);
- usar guantes de trabajo recios.
- agarrar la máquina por las empuñaduras y orientar el dispositivo de corte en la dirección contraria al sentido de la marcha.

Cuando se transporta la máquina con un medio de transporte, es necesario:

- colocarla de manera que no sea un peligro para nadie.

## 11. ASISTENCIA Y REPARACIONES

Este manual suministra todas las indicaciones necesarias para la conducción de la máquina y para un correcto mantenimiento de base que se efectúa por el usuario. Todas las intervenciones de regulación y mantenimiento no descritas en este manual deben efectuarse en su Distribuidor o en un Centro especializado, que dispone de conocimientos y herramientas necesarias para que el trabajo se efectúe correctamente, manteniendo el grado de seguridad original de la máquina. Operaciones efectuadas en estructuras inadecuadas o por personas no cualificadas conllevan el vencimiento de toda forma de Garantía y de toda obligación o responsabilidad del Fabricante.

- Solo los centros de asistencia autorizados efectúan las reparaciones y el mantenimiento en garantía.
- Los talleres de asistencia autorizados utilizan exclusivamente recambios originales. Los recambios y los

- accesorios originales se han desarrollado especialmente para las máquinas.
- Los recambios y los accesorios no originales no son aprobados, el uso de recambios y accesorios no originales hace que decaiga la garantía.
  - Se recomienda llevar la máquina una vez al año a un taller de asistencia autorizada para el mantenimiento, la asistencia y el control de los dispositivos de seguridad.

## 12. COBERTURA DE LA GARANTÍA

La garantía cubre todos los defectos de los materiales y de fabricación. El usuario deberá seguir atentamente todas las instrucciones indicadas en la documentación adjunta. La garantía no cubre los daños debidos a:

- Fata de familiaridad con la documentación adjuntada;
  - desatención;
  - Uso y montaje incorrectos o no permitidos;
  - Utilización de piezas de recambio no originales;
  - Utilización de accesorios no distribuidos o no aprobados por el fabricante.
- La garantía no cubre:
- el desgaste normal de los materiales de consumo como dispositivos de corte, pernos de seguridad;Desgaste normal.

El comprador está protegido por las propias leyes nacionales. Los derechos del comprador previstos por las propias leyes nacionales no se limitan, de ninguna manera, a esta garantía.

## 13. TABLA DE MANTENIMIENTOS

Intervención	Periodicidad	Notas
<b>MÁQUINA</b>		
Control de todas las fijaciones	Antes de cada uso	apart. 7.4
Controles de seguridad / Control de los mandos	Antes de cada uso	apart. 6.2
Montaje de la protección del dispositivo de corte.	Antes de cada uso	apart. 6.2.1
Control del dispositivo de corte	Antes de cada uso	apart. 6.2.1
Verificación del estado de carga de la batería	Antes de cada uso	*
Recarga de la batería	Después de cada uso	apart. 7.2.2 *
Limpieza de la máquina y del motor	Después de cada uso	apart. 7.3
Control de posibles daños presentes en la máquina. Contactar con el centro de asistencia autorizado.	Después de cada uso	-

\* Consultar el manual de la batería/cargador de batería.

## 14. IDENTIFICACIÓN DE PROBLEMAS

PROBLEMA	POSIBLE CAUSA	SOLUCIÓN
1. Con la palanca mando acelerador y la palanca de seguridad acelerador accionadas, la máquina no se pone en marcha y el dispositivo de corte no gira	Batería ausente o no introducida correctamente	Asegurarse de que la batería esté bien colocada (apart. 7.2.3)
	Batería descargada	Comprobar el estado de carga y recargar la batería (apart. 7.2.2)
	La varilla extraíble no está introducida completa o correctamente en su cavidad	Asegurarse de que la varilla extraíble esté montada e introducida correctamente (apart. 4.2)
	Palanca mando acelerador/palanca de seguridad defectuosas	No utilizar la máquina. Parar inmediatamente la máquina, retirar la batería y contactar con un Centro de Asistencia.
	Máquina dañada	No utilizar la máquina. Parar inmediatamente la máquina, retirar la batería y contactar con un Centro de Asistencia.
2. Sobrecalentamiento del motor	Hierba enganchada bajo la protección del dispositivo de corte	Quitar la hierba enganchada (apart. 6.5)
3. La hierba se acumula alrededor de la cavidad de la unida motriz y del cabezal porta hilo	Se está cortando hierba alta demasiado al ras de la tierra	Cortar la hierba alta con movimiento desde arriba hacia abajo para evitar que se acumule.
4. El hilo no se libera cuando se utiliza la liberación automática	El hilo está encolado sobre sí mismo	Lubricar con un spray de silicona
	No hay bastante hilo en la bobina o hilo terminado	Sustituir la bobina (cap. 8.1.1) o el hilo (cap. 8.1.2)
	El hilo se ha consumido y es demasiado corto	Soltar el hilo manualmente (cap. 6.4.2)
	El hilo está enredado en la bobina o se ha roto dentro	Quitar el hilo de la bobina y enrollarlo (cap. 8.1.2)
5. El dispositivo de corte entra en contacto con un cuerpo extraño.	-	Parar la máquina, retirar la batería y: - comprobar los daños; - comprobar que no haya partes aflojadas y apretarlas si las hubiera; - proceder con las sustituciones o reparaciones oportunas en un centro de asistencia autorizado.
6. Se advierten ruidos y /o vibraciones excesivas durante el trabajo	Elementos sueltos o dañados.	Parar la máquina, retirar la batería y: - comprobar los daños; - comprobar que no haya partes aflojadas y apretarlas si las hubiera; - proceder con las sustituciones o reparaciones oportunas en un centro de asistencia autorizado.
7. La máquina echa humo durante su funcionamiento	Máquina dañada	No utilizar la máquina. Parar inmediatamente la máquina, retirar la batería y contactar con un Centro de Asistencia.
8. La autonomía de la batería es escasa	Condiciones de uso gravosas con mayor absorción de corriente	Optimizar el uso (apart. 7.2.1)
	Batería insuficiente para las exigencias operativas	Utilizar una segunda batería o una batería mayor (apart. 15.1)
	Degeneración de la capacidad de la batería	Comprar una batería nueva

PROBLEMA	POSIBLE CAUSA	SOLUCIÓN
9. El cargador de batería no efectúa la recarga de la batería	Batería no introducida correctamente en el cargador de batería	Comprobar que se haya colocado correctamente (apart. 7.2.3)
	Condiciones ambientales no idóneas	Efectuar la recarga en ambiente con temperatura adecuada (ver manual de instrucciones de la batería/cargador de la batería)
	Contactos sucios	Limpia los contactos
	Falta de tensión en el cargador de la batería	Comprobar que el enchufe esté introducido y que haya tensión en la toma de corriente
	Cargador de batería defectuoso	Sustituir con un recambio original
	-	Si el problema continúa, consultar el manual de la batería/cargador de la batería
10. El testigo (Fig. 7.E) permanece encendido en modalidad fija	Autocontrol erróneo	No utilizar la máquina. Parar inmediatamente la máquina, retirar la batería y contactar con un Centro de Asistencia.
11. El testigo (Fig. 7.E) permanece encendido en modalidad intermitente	Error de comunicación de la batería	No utilizar la máquina. Parar inmediatamente la máquina, retirar la batería y contactar con un Centro de Asistencia.
	Rotor bloqueado	No utilizar la máquina. Parar inmediatamente la máquina, retirar la batería y contactar con un Centro de Asistencia.
	Sobrecarga de corriente	Optimizar el uso de la máquina.

Si los problemas perduran después de haber aplicado las soluciones descritas, contactar con su Distribuidor.

## 15. ACCESORIOS POR ENCARGO

### 15.1 BATERÍAS

Existen baterías de diferentes capacidades para adaptarse a cada exigencia operativa (Fig. 21). La lista de las baterías homologadas para esta máquina se encuentra en la tabla "Datos Técnicos".

### 15.2 CARGADOR DE LA BATERÍA

Dispositivo que se utiliza para recargar la batería: rápido (Fig. 22.A), estándar (Fig. 22.B).



## SISUKORD

1. ÜLDANDMED .....	1
2. OHUTUSNÕUDED .....	2
3. MASINAGA TUTVUMINE .....	7
3.1 Masina kirjeldus ja ettenähtud kasutusotstarve .....	7
3.2 Ohutusmargistus .....	7
3.3 Toote andmesilt .....	8
3.4 Põhikomponendid .....	8
4. KOKKUMONTEERIMINE .....	8
4.1 Monteeritavad komponendid .....	8
4.2 Varre monteerimine .....	9
4.3 EESMISE käepideme reguleerimine .....	9
4.4 Lõikeseadme kaitse paigaldamine .....	9
4.5 Niitmiskiiriku paigaldamine .....	9
5. JUHTSEADMED .....	9
5.1 Ohutuslüli (rakendamiseks või välistamiseks) .....	9
5.2 Gaasitrikkel .....	9
5.3 Gaasi ohutusnupp .....	10
6. MASINA KASUTAMINE .....	10
6.1 Eeltööd .....	10
6.2 Ohutuskontrollid .....	10
6.3 Käivitamine .....	11
6.4 Töötamine .....	11
6.5 Soovitused kasutuseks .....	12
6.6 Seiskamine .....	12
6.7 Pärast kasutamist .....	12
7. REGULAARNE HOOLDUS .....	13
7.1 Üldine informatsioon .....	13
7.2 Aku .....	13
7.3 Masina ja mootori puhastamine .....	13
7.4 Lukustusmutrid- ja kruvid .....	14
8. ERAKORRALINE HOOLDUS .....	14
8.1 Lõikeseadme hooldus .....	14
8.2 Jõhvilõikuri tera teritamine .....	14
9. HOIUSTAMINE .....	15
9.1 Masina hoiustamine .....	15
9.2 Aku hoiustamine .....	15
10. TEISALDAMINE JA TRANSPORT .....	15
11. TEENINDUS JA REMONT .....	15
12. GARANTII KATE .....	15
13. HOOLDUSTÖÖDE TABEL .....	16
14. RIKETE IDENTIFITSEERIMINE .....	16
15. LISASEADMED TELLIMISEL .....	18
15.1 Akud .....	18
15.2 Akulaadija .....	18

## 1. ÜLDANDMED

### 1.1 KUIDAS KASUTUSJUHENDIT LUGEDA

Kasutusjuhendi tekstis on mõned ohutuse või töötamise seisukohalt eriti tähtsat infot sisaldavad peatükid järgmiselt esile toodud:

**TÄHELEPANU** või **TÄHTIS** sisaldab täpsustusi või uusi elemente eespool märgitu juurde, et masinat mitte kahjustada ega kahju tekitada.

Sümbol  tähistab ohtu. Hoiatuste eiramisega võib kaasneda vigastuste oht iseendale või teistele isikutele ja/või kahju.

Peatükid, mis on tähistatud hallide täppidega kontuuriga ruuduga, näitavad võimalikke omadusi, mida kõikidel käesolevas juhendis kirjeldatud mudelitel ei pruugi olla. Kontrollige, kas teie mudelil on nimetatud omadused.

Kõik tähistused "eesmine", "tagumine", "parem" ja "vasak" on määratletud juhi asukohast näoga sõidusuunas.

### 1.2 VIITED

#### 1.2.1 Joonised

Käesoleva kasutusjuhendi joonised on nummerdatud 1,2,3 ja nii edasi. Joonistel kujutatud komponendid on tähistatud tähtedega A,B,C, ja nii edasi. Viide komponendile C joonisel 2 märgitakse tekstiga: „Vt joon. 2.C” või lihtsalt "(Joon. 2.C)". Joonised on ligikaudsed. Tegelikud osad võivad joonistel kujutatutest erineda.

#### 1.2.2 Pealkirjad

Kasutusjuhend on jagatud peatükkideks ja punktideks. Punkti "2.1. Väljaõpe" pealkiri on punkti 2 alapealkiri. "2. Ohutusnõuded". Viited pealkirjadele või punktidele on tähistatud lühendiga ptk või p ja vastava numbriga. Näiteks: "ptk 2. või „p 2.1.

## 2. OHUTUSNÕUDED

### 2.1 VÄLJAÕPE

 **Õppige selgeks masina juhtseadmed ja selle õigesti kasutamine. Õppige mootorit kiiresti seiskama. Hoiatuste ja kasutusjuhendite mittejärgimine võib põhjustada tuleohtu ja/ või tõsisaid vigastusi.**

- Ärge kunagi lubage masinat kasutada lastel või piiratud füüsiliste, aistmis- ja vaimsete võimetega isikutel või isikutel, kellel puuduvad kogemused või oskused, või kes ei ole juhendiga tutvunud, nagu on nõutav. Kohalikud seadused võivad sätestada kasutaja miinimumea.
- Ärge kasutage kunagi masinat, kui kasutaja on väsinud või haige või on tarvitanud ravimeid, uimasteid, alkoholi või aineid, mis mõjuvad kahjulikult tema reageerimisvõimele ja tähelepanule.
- Pidage meeles, et seadmega töötaja või selle kasutaja vastutab õnnetuste ja kahjustuste eest, mis võivad tekkida teistele inimestele või nende omandile. Kasutaja vastutusallas on hinnata töökoha võimalikke ohtusid ja võtta kõik vajalikud ettevaatusabinõud enda ja teiste ohutuse tagamiseks, eriti

nõlvadel, konarlikul, libedal või ebastabiilsel pinnal.

- Kui soovite masina anda või laenata teistele, veenduda, et kasutaja tutvuks käesolevas kasutusjuhendis olevate instruksioonidega.

### 2.2 EELTÖÖD

#### Isikukaitsevahendid

- Kanda liibuvat löikekindlat kaitserõivastust, vibratsioonivastaseid kindaid, kaitseprille, tolmu- ja kuulmiskaitseid ja libisemiskindla tallaga turvajalanõusid.
- Kuulmiskaitsevahendite kasutamine vähendab ka suutlikkust kuulda hoiatusi (hüüdu või häiret). Olge tähelepanelik tööala vahetus läheduses toimuva suhtes.
- Kanda ei tohi sülle, särke, keesid, käevõrusid, hõljuvaid riideid, paelu või lipse ja muid rippuvaid või laiu lisandeid, mis võiksid takerduda masinasse või tööpiirkonnas olevatesse esemetesse ja materjalidesse.
- Pikad juuksed tuleb kokku siduda.

#### Tööala / Masin

- Uurige hoolikalt läbi kogu tööala ja eemaldage kõik, mida masin võiks eemale paisata või mis võiks kahjustada löikeseadet ja liikuvaid osi (kivid, oksad, traadid, luud, jne.).

## 2.3 KASUTAMISE AJAL

### Tööala

- Masinat ei tohi kasutada plahvatusohtlikus keskkonnas, tuleohtlike vedelike, gaaside või tolmu läheduses. Elektrilised tööriistad tekitavad sädemeid, mis võivad tolmu või aurud süüdata.
- Töötage ainult päevavalguses või heas kunstvalguses ja hea nähtavuse juures.
- Hoidke inimesed, lapsed ja loomad tööalalt eemale. Lapsed peavad olema teise täiskasvanu järelevalve all.
- Vaadake, et teised inimesed oleksid masina tööraadiusest vähemalt 15 meetri kaugusel ja keerulisema löikamise puhul vähemalt 30 meetri kaugusel.
- Arge töötage märja rohu, vihma või tormiohuga, eriti äikese võimaluse korral.
- Masinat ei tohi jätta vihma kätte või niiskesse keskkonda. Tööriista sattunud vesi suurendab elektrilöögi ohtu.
- Vältida niipalju kui võimalik töötamist märjal, libedal, liiga konarlikul või järsul pinnal, kus ei ole tagatud töötaja stabiilsus töötamise ajal;
- Olge eriti tähelepanelik maapinna ebatasasuste (kraavid, rentsliid), kallakute ja peidetud ohtude suhtes ning pöörake tähelepanu takistusele, mis võivad piirata nähtavust.
- Pöörata tähelepanu järsakute, kraavide või piirete ääres.

- Niitke kallakuga risti, mitte kunagi üles/alla suunas, olge suunda muutes ettevaatlik, hoidke alati tasakaalu ning jääge alati lõikeseadmest allapoole.
- Kui masinat kasutatakse tee lähedal, pöörake tähelepanu liiklusele.

### Toimimisviis

- Töö ajal tuleb masinat hoida alati tugevalt kahe käega, hoides mootorit kehast paremal ning lõikemehhanismi vöökohast madalamal. Arge sirutage kätt liiga kaugele välja.
- Vältida keha kontakti massi või maandusega pindadega nagu torud, radiaatorid, pliidid, külmutuskapid. Elektrilöögi oht suureneb, kui keha puutub massi või maandusega kokku.
- Võtta sisse muutumatu ja stabiilne asend ning olla ettevaatlik.
- Arge kunagi jookske, vaid kõndige.
- Hoida käed ja jalad alati lõikeseadmest eemal nii käivitamise kui masina kasutamise ajal.
- Tähelepanu: lõikeelement pöörleb veel paar sekundit ka pärast välja lülitamist ja mootori seiskamist.
- Pöörata tähelepanu materjalide võimalikule eemalepaiskamisele lõikeseadme poolt.
- Arge lööge lõikeseadmega kõvasti vastu väliskehasid/



- takistusi. Kui lõikeseade läheb vastu takistust/eset, võib tekkida tagasilöök (kickback). Selline kokkupuude võib põhjustada järsu liikumise tahapoole, tõugates lõikeseadet üles ja töötaja poole. Tagasilöögi tagajärjel võib kaduda kontroll masina üle, mis võib põhjustada väga tõsiseid tagajärgi. Tagasilöögi vältimiseks võtke kasutusele järgmised ettevaatusabinõud:
- Hoidke masinat kindlalt, kahe käega, säilitage keha ja käsivarre asend, mis lubab vastulöögi jõule vastu seista.
  - Arge sirutage käsivarsi liiga kõrgele ning niitke vöökörgusest allpool.
  - Kasutage ainult tootja soovitatud lõikeseadmeid.
  - Lõikeseadme hooldamisel pidage kinni tootja juhistest.
- Pöörake tähelepanu vigastustele, mis võivad tekkida jõhvi lõikamise seadmest.

 Purunemiste või õnnetuste korral töö ajal seisata koheselt mootor ja eemaldada masin, et vältida lisakahjustusi; õnnetuste puhul vigastustega endale või teistele alustage koheselt olukorrale vastavate esmaabivõtete ja pöörduge vajaliku ravi saamiseks tervishoiuasutuse poole. Eemaldada hoolikalt võimalikud jäägid, mis võiksid põhjustada tähelepanuta jäämise korral kahjustusi või vigastusi inimestele või loomadele.

 Pikaajaline vibratsiooniga kokkupuutumine võib põhjustada kahjustusi ja närvisüsteemi häireid (tuntud ka nagu "Raynaudi sündroom" või "valge käsi" ) eriti neile, kes kannatavad vereringe häirete käes. Sümptomid puudutavad käsi, randmeid ja sõrmi ja need ilmnevad tundlikkuse kadumisega, tuimusega, sügelusega, valuga, naha värvi või struktuuri muutustega. Neid efekte võib tugevdada madal õhutemperatuur ja/või liiga tugev haare käepidemel. Sümptomide ilmnemisel tuleb vähendada masina kasutamisaega ja pidada nõu arstiga.

### **Kasutuspiirangud**

- Masinat ei tohi kasutada inimesed, kes ei suuda seda kindlalt kahe käega hoida ja/või hoida töö ajal jalgadel kindlalt tasakaalu.
- Arge monteerige kunagi metallist lõikeelemente. **Sellel masinal on keelatud kasutada mis tahes tüüpi metallist või muust jäigast materjalist lõiketerasid.**
- Kahjustatud, puuduvate või valesti paigaldatud kaitsetega masina kasutamine on keelatud.
- Arge kasutage masinat, kui lisaseadmed/vahendid ei ole paigaldatud ettenähtud punktidesse.
- Arge eemaldage, lülitage välja, välistage ega manipuleerige olemasolevaid ohutussüsteeme.

- Elektrilist tööriista ei tohi kasutada, kui lüliti ei käivita ega seiska masinat õigesti. Elektriline tööriist, mida ei saa lülitist käima panna, on ohtlik ja see tuleb parandada.
- Masinat ei tohi ülemääraselt pingutada ega liiga väikest masinat kasutada liiga raskete tööde tegemiseks; Sobiva masina kasutamine vähendab riske ja parandab töö kvaliteeti.

## 2.4 HOOLDUS, HOIDMINE

Regulaarne hooldamine ja õigesti hoidmine tagab masina ohutuse ja jõudluse.

### Hooldamine

- Arge kasutage kunagi kulunud või kahjustunud osadega masinat. Vigadega või kahjustatud osad tuleb välja vahetada ning mitte kunagi parandada.
- Masina reguleerimisel olge ettevaatlik, et sõrmed ei jääks liikuva lõikeseadme ja masina liikumatute osade vahele.

 Antud kasutusjuhendis toodud müra- ja vibratsioonitase on masina kasutamise maksimumnäitajad. Tasakaalust väljas lõikeseadme kasutamine, liigne liikumiskiirus, hoolduse puudumine mõjutavad märkimisväärselt müra ja vibratsiooni. Seetõttu on vajalik tarvitusele võtta ennetavad meetmed, et hoida ära kõrgest mürast ja vibratsiooni survest põhjustatud kahjustused; hooldage masinat korralikult, kandke kuulmiskaitsevahendeid ja tehke töö ajal pause.

## Hoidmine

- Tuleohtu vähendamiseks ei tohi anumaid tekkinud jääkmaterjalidega jätta siseruumi.

## 2.5 LISAOHUD

Vaatamata kõikide ohutusnõuete täitmisele võivad esineda mõned täiendavad ohud:

- sõrmede ja käte vigastamise oht, kui need jäävad nõõripea pöörlemisele ette;
- jalgade vigastamise oht, kui neid tabab nõõripea;
- kivide ja pinnase õhku paiskumine.

## 2.6 AKU / AKULAADIJA

**TÄHTIS** *Järgmised ohutusnõuded on lisaks hõlmavad masinaga tarnitud aku ja akulaadija juhise ohutusnõuetele.*

- Aku laadimiseks kasutada ainult tootja poolt soovitatud akulaadijat. Ebasobiv akulaadija võib põhjustada elektrilöögi, ülekuumenemise või korrosiivse vedeliku väljavoolamise akust.
- Kasutada ainult teie töövahendile ette nähtud akusid. Teiste patareide kasutamine võib esile kutsuda vigastusi või tuleohtu.
- Veenduda, et seade oleks enne aku sisestamist välja lülitatud. Aku paigaldamine sisselülitatud elektriseadmele võib põhjustada tulekahju.

- Hoida kasutamata aku kaugel kirjaklambritest, müntidest, võtmetest, naeltest, kruvidest ja muudest väikestest metallesemetest, mis võiksid esile kutsuda kontaktide lühise. Aku kontaktide vaheline lühis võib põhjustada süttimist või tulekahju.
- Akulaadijat ei tohi kasutada ruumis, kus on tuleohtlikke aineid või kergesti süttivaid pindasid, nagu paber, riie, jms. Laadimise ajal akulaadija soojeneb ja võib kaasa tuua tulekahju.
- Akude transportimise ajal pöörata tähelepanu, et poolused omavahel kokku ei puutuks ja transportimiseks ei tohi kasutada metallnõusid.

## 2.7 KESKKONNAKAITSE

Masina kasutamisel jälgige alati keskkonnanõudeid, see on meie kõigi kooselamise ja keskkonna huvides.

- Vältige naabrite häirimist. Kasutada masinat ainult mõistlikel kellaaegadel (mitte varahommikul või hilisõhtul, kui see võiks inimesi segada).
- Järgida täpselt kohalikke jäätmekäitlusnõudeid, mis puudutavad pakendite, kahjustatud osade ja muu keskkonnaohtliku kõrvaldamist; neid jäätmeid ei tohi visata prügi hulka, vaid need tuleb eraldada ja viia vastavatesse kogumispunktidesse, kus hoolitsetakse materjalide ümbertöötamise eest.
- Pidage jäätmematerjalidest vabanemisel kinni kohalikest määrustest.

- Kui masin kasutusest kõrvaldatakse, ärge visake seda loodusesse, vaid viige see vastavalt kohalikele kehtivatele normidele jäätmekäitluspunkti.



Ärge visake elektrilisi seadmeid olmejäätmete hulka. Vastavalt

Euroopa direktiivile 2012/19/EU elektri- ja elektroonikaseadmetest tekkinud jäätmete (elektroonikaromude) kohta ja selle rakendamisele vastavuses riiklike õigusnõuetega, tuleb elektriseadmete romud koguda eraldi, et neid ökoloogiliselt korduskasutada. Kui elektriseadmed visatakse prügimäele või kaevatakse maha, võivad kahjulikud ained jõuda põhjavette ja pääseda toiduahelasse, kahjustades teie tervist ja heaolu. Täpsemat infot käesoleva toote kõrvaldamise kohta saab vastavalt jäätmekäitlusettevõttelt või edasimüüjalt.

Pärast akude kasutuse lõppu tuleb akud anda jäätmekäitlusele, mis oleks keskkonnasõbralik. Akud sisaldavad aineid, mis on kahjulikud nii teile kui keskkonnale. Aku tuleb eraldada ja viia jäätmekogumispunkti, kus võetakse vastu liitiumioonakusid.



Toodete ja pakendite sorteeritud käitlemine võimaldab materjalide taaskasutusse võtmist. Kogutud materjalide taaskasutus vähendab keskkonnareostust ning nõudlust tooraine järgi.



### 3. MASINAGA TUTVUMINE

#### 3.1 MASINA KIRJELDUS JA ETTENÄHTUD KASUTUSOTSTARVE

See on aiatehnika masin, täpsemalt kaasaskantav akutoitel roholõikur/trimmer.

Masin koosneb põhiliselt mootorist, mis käivitab jõuülekandevõlli abil lõikeseadme (nööripea).

Lõikeseade töötab maapinnalähedasel paralleelsel tasapinnal (kasutamisel roholõikurina) või ligikaudu maapinnaga ristiasendis (kasutamisel trimmerina).

Kasutaja saab käivitada põhilisi juhtseadmeid hoides lõikeseade alati ohutus kauguses.

##### 3.1.1 Ettenähtud kasutus

See masin on projekteeritud ja ehitatud:

- muu kui puitkiust rohu ja taimestikku lõikamiseks (nt lillepeenarde, peenarde, seinte, piirdeadade äärtes või väiksematel haljasaladel;
- niidukiga tehtud niitmistöö viimistlemiseks;
- kasutamiseks ainult ühe töötaja poolt korraga.

##### 3.1.2 Ebaõige kasutus

Mistahes muu kasutus, mis erineb ülalnimetatust, võib osutada ohtlikuks ja kahjulikuks inimestele ja/või esemetele. Ebaõige kasutuse alla käivad (näiteks, aga mitte ainult):

- masina kasutamine pühkimiseks, kallutades trimmeripead. Mootori jõul võivad esemed ja väiksemad kivid paiskuda 15 meetri kaugusele ja kaugemalegi, tekitades niiviisi kahjusid või vigastades inimesi;
- hekkide tasandamine või muud tööd, milles lõikeseadet ei kasutata maapinna kõrgusel;
- puude, põõsaste ja lillede lõikamine ja pügamine;
- masina kasutamine mittetaimse päritoluga materjali lõikamiseks;
- masina kasutamine nii, et lõikeseade asub töötaja vöökohast kõrgemal;
- parkides, spordikeskustes, teepeenardel, põldudel ja metsades kasutamine.

- lõikeseadmete kasutamine, mis ei esine tabelis "Tehnilised andmed". Tõsiste haavade ja vigastuste oht.
- masina kasutamine rohkem kui ühe inimese poolt.

**TÄHTIS** Masina ebaõige kasutus muudab garantii kehtetuks ja välistab igasuguse tootjapoolse vastutuse, jättes kasutaja kanda kõik kulukohustused, mis tulenevad talle endale või teistele isikutele tekitatud kahjust või vigastustest.

##### 3.1.3 Kasutaja tüüp

Masin on ette nähtud kasutamiseks tarbijatele, seega mitteprofessionaalsetele operaatoritele. Masin on ette nähtud harrastuskasutuseks.

### 3.2 OHUTUSMÄRGISTUS

Masina peal on kujutatud mitmesugused sümbolid (jn 2). Nende ülesanne on tuletada masinaga töötajale meelde toimumisviise, mida tuleb järgida masina kasutamiseks vajaliku hoolikuse ja ettevaatusega.

Sümbolite tähendus:



#### TÄHELEPANU! OHT!

Kui masinat ei kasutata õigesti, võib see olla ohtlik kasutajale ja teistele.



**TÄHELEPANU!** Enne masina kasutamist lugeda kasutusjuhendit.



Selle masina kasutaja võib masina igapäevasel, pideval kasutamisel normaalingimustes kokku puutuda müratasemega, mis on 85 dB (A) või kõrgem. Kasutage kuulmiskaitsevahendeid ja prille.





### EEMALEPAISKAMISE OHT!

Olge tähelepanelik esemete võimaliku paiskumise suhtes lõikeseadmelt, mis võib inimesi raskelt vigastada ja asju kahjustada.



### EEMALEPAISKAMISE OHT!

Masina kasutamise ajal hoida inimesed ja koduloomad vähemalt 15 m kaugusel!



Masin ei tohi olla vihma või niiskuse käes.

**TÄHTIS** Kulunud või loetamatuks muutunud kleepsildid tuleb välja vahetada. Tellige asendussildid volitatud teenindusest.

## 3.3 TOOTE ANDMESILT

Masina andmesildil on märgitud järgmised andmed (jn 1):

1. Müravõimsuse tase
2. Vastavusmargistus
3. Tootmisaasta
4. Masina tüüp
5. Registreerimisnumber
6. Ehitaja nimi ja aadress
7. Tootekood

Kirjutage masina identifitseerimisandmed kaane tagaküljel olevale sildile õigesti lahtritesse.

**TÄHTIS** Iga kord, kui võtate ühendust volitatud teeninduskeskusega, kasutage masina identifitseerimiseks andmeid andmesildilt.

**TÄHTIS** Vastavusdeklaratsiooni näidis asub kasutusjuhendi viimastel lehekülgedel.

## 3.4 PÕHIKOMPONENDID

Masin koosneb järgmistest peamistest komponentidest, millel on järgmised funktsioonid (Joon.1):

- A. Mootor:** paneb jõuülekandevõlli abil lõikeseadme liikuma.
- B. Vars:** ühendab tagumist käepidet mootoriplokiga.

- C. Lõikeseade:** taimede lõikamiseks mõeldud seade.
  - 1. Trimmeripea:** nailonjõhviga lõikeseade.
- D. Lõikeseadme kaitse:** ohutusseade, mis takistab lõikeseadme kogutud esemetel masinast eemale paiskumist.
- E. Eesmine käepide:** poolringikujuline, võimaldab masinat juhtida.
- F. Tagumine käepide:** masina juhtimiseks, sellel asuvad lülitid käivitamiseks/väljalülitamiseks/kiirendamiseks.
- G. Aku:** (kui ei ole masinaga kaasas, vt ptk 15 "Lisaseadmed tellimusel") tagab tööriista elektritoite; kirjelduse ja kasutusnõuded leiata spetsiaalses kasutusjuhendis.
- H. Akulaadija** (ui ei ole masinaga kaasas, vt ptk 15 "Lisaseadmed tellimusel"): seade aku laadimiseks. Saadaval on kaks akulaadija mudelit: **H1** (aku kiirlaadimine); **H2** (aku standardlaadimine).

## 4. KOKKUMONTEERIMINE

**TÄHTIS** Nõutud ohutusnormid leiab ptk. 2. Järgige hoolikalt neid nõudeid, et mitte sattuda tõsisesse ohtu.

Ladustamis- ja transpordieesmärgil on mõningad masina komponendid tehases jäetud monteerimata ning need tuleb masina külge monteerida pärast pakendi eemaldamist Järgige allolevaid instruksioone.

**⚠ Pakkige lahti ja monteerige ainult tasasel ja kõval pinnal, kus on piisavalt ruumi masina ja pakendite liigutamiseks, kasutades alati sobivaid tööriistu. Masinat ei tohi kasutada enne peatükis "MONTEERIMINE" toodud juhiste lõpule viimist.**

### 4.1 MONTEERITAVAD KOMPONENDID

Monteerimisel kasutatavad komponendid on kaasa pakitud.

#### 4.1.1 Lahtipakkimine

1. Avage pakend ettevaatlikult, et komponente mitte kaotada.
2. Tutvuge kastis kaasas oleva dokumentatsiooniga, sealhulgas käesoleva juhendiga.
3. Võtke kõik pealemonteerimata komponendid kastist välja.

4. Tõstke masin kastist välja.
5. Kõrvaldage kast ja pakkematerjal vastavuses kohalike eeskirjadega.

 **Enne monteerimist vaadake, kas aku on oma kohal.**

## 4.2 VARRE MONTEERIMINE

- Pange varre alumine ots (Joon. 3.A) ülemise osa sisse ja suruge paika (Joon. 3.B), kuni kostab lõpuklõpsatus, mis lukustab varre asendisse. Ridva saate eemaldada, vajutades nuppu (Joon. 3.C).

Varre pikkus on reguleeritav (ptk 6.1.2).

## 4.3 EESMISE KÄEPIDEME REGULEERIMINE

- Paigaldage eesmine käepide (joon. 4A) toe külge (joon. 4.B), pinguldage see vastava kruviga (joon. 4.C) ja lukustage mutter vastasküljel (joon. 4). D).

## 4.4 LÕIKESADME KAITSE PAIGALDAMINE

 **Kandke kaitsekindaid.**

 **Iga lõikeseade nõuab oma kaitset, mis on näidatud tabelis Tehnilised andmed.**

1. Asetage kaitse (Joon. 5.A) mootoriploki alusel asetsevate aukudega kohakuti (Joon. 5.B).
2. Kinnitage kaitse (Joon. 5.A) kohale, keerates kruvid lõpuni kinni (Joon. 5.C).

**TÄHELEPANU** Lõikeseadme kaitsele on järgmine sümbol:

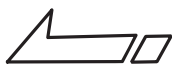

See näitab lõikeseadme pöörlemise suunda.

## 4.5 NIITMISPIIRIKU PAIGALDAMINE

- Lükake niitmispiiriku mõlemad otsad sisse ja haakige need (Joon. 6.A) vastavatesse aukudesse mootoriploki (Joon. 6.B).

## 5. JUHTSEADMED

### 5.1 OHUTUSLÜLITI (RAKENDAMISEKS VÕI VÄLISTAMISEKS)



Nupule vajutamine aktiveerib või deaktiveerib masina elektrisüsteemi. (Joon. 7.C).



Põleb üks LED tuli: masina elektrisüsteem aktiivne. Masin kasutamiseks valmis. Mõlemad LEDs tuled põlevad: masin on töökorras (Joon. 7.D).

LED tuled ei põle: elektrisüsteem on täiesti deaktiivne.

**TÄHTIS** teisaldamise ajal ärge hoidke nappa nupul, mis võiks põhjustada soovimatut käivitamist.



„Hoiatus“ ikoon (joon. 7.E) lülitub SISSE (ON) masina rikke korral (vt. rikete kõrvaldamise tabelit, osa 14).

### 5.2 GAASITRIKKEL

Lülitab masinat sisse/välja ja samaaegselt käivitab/seiskab lõikeseadme.

Gaasikangi turvalukku (Joon.7.B) saab käsitseda kui gaasikangi turvalukku vajutatakse samaaegselt (Joon. 7.B).

Käivitamiseks:

- vajutage samaaegselt gaasitrikli ja gaasihoova turvalukku.

 **Masina käivitamine paneb samaaegselt lõikeseadme pöörlema.**

Masin seiskub automaatselt, kui gaasikang lahti lasta.

### 5.3 GAASI OHUTUSNUPP

Gaasikangi turvalukk (Joon. 7.B) teeb võimalikuks gaasitrikile vajutamise (Joon. 7.A).

## 6. MASINA KASUTAMINE

**TÄHTIS** Nõutud ohutusnormid leiab *ptk. 2. Järgige hoolikalt neid nõudeid, et mitte sattuda tõsisesse ohtu.*

### 6.1 EELTÖÖD

Enne tööd tuleb masinat selle ohutu ja efektiivse kasutamise tagamiseks kontrollida.

1. kontrollige, et aku ei oleks oma kohale asetatud;
2. seadke masin hästi toestatult ja horisontaalses asendis maapinnale;
3. reguleerige masinat ergonoomiliselt ja funktsionaalelt, et kohandada see kasutaja kasvule ja töö tüübile parajaks (p 6.1.1 - p 6.1.4);
4. kontrollige akut (osa 6.1.5).

#### 6.1.1 Eesmise käepideme reguleerimine

1. Lükake klamber lahti (Joon. 9.A);
2. libistage eesmist käepidet, kuni leiata kasutaja jaoks kõige ergonoomsema asendi;
3. Kinnitage klamber.

#### 6.1.2 Ridva pikkuse kohandamine

1. Keerake nupp kergelt lahti (Joon.10.A) noolega näidatud suunas - lahtine tabalukk;
2. tõmmake või suruge vart (Joon. 10.B), kuni saate soovitud pikkuse;
3. pärast reguleerimist keerake nupp korralikult kinni noolega näidatud suunas - kinnine tabalukk.

### 6.1.3 Lõikemehhanismide joondamine

Lõikeseadme orientatsioon võimaldab töötada, minnes rohuõikamiselt üle servalõikamisele ja vastupidi.

Servalõikamise režiimil töötamiseks:

- Vajutage nuppu (Joon. 11.A);
- keerake lõikeseadet (Joon. 11.B) 90°, kontrollides, et see lukustub asendisse.

 **Tehke neid operatsioone alati nii, et masin on seisma pandud ja lõikeseade seisab.**

#### 6.1.4 Lõikamismäära indikaatori reguleerimine

- Keerake niitmispiirikut ettepoole (Joon. 12.A) puude, äärekivide või piirete läheduses töötamisel, et vältida lõikeseadme puutumist nende vastu.

#### 6.1.5 Aku kontroll

Iga kord enne kasutamist:

- kontrollige, kas aku on laetud, järgige aku kasutusjuhendi juhiseid.

### 6.2 OHUTUSKONTROLLID

Sooritada tuleb alloletatud ohutustestid ja kontrollida, et tulemused vastaksid tabelis näidatule.

 **Ohutuskontrolle tuleb teha alati enne masina kasutamist.**

## 6.2.1 Üldkontrollid

Objekt	Tulemus
Käepidemed (Joon. 1.E)	Puhtad, kuivad, korralikult kinnitatud masina külge.
Lõikeseadme kaitse (Joon 1.D).	Korralikult ja kindlalt masina küljes, ei ole kulunud ega kahjustatud.
Masina kruvid	Korralikult kinni (mitte lövdad)
Lõikeseade (Joon. 1.C)	Puhas, mitte kulunud ega kahjustatud
Aku (Joon. 1.G)	Korpus terve, ei mingeid lekkeid
Jahutusõhu avad (p 7.3)	Ummistumata
Masin	Kulumis- ja kahjustusjälgedeta
Gaasitrikkel (Joon. 7.A), Gaasikangi turvalukk (Joon. 7.B)	Nupud peavad liikuma vabalt, mitte jõuga.
Proovijuhtimine	Ebanormaalselt vibratsiooni ei ole. Ebanormaalseid helisid ei ole

## 6.2.2 Masina töötamise test

Toiming	Tulemus
1. Paigaldage aku oma kohale (osa 7.2.3 ); 2. vajutage ohutusülilit (joon 7.C)	LED (Joon. 7.D) peab SISSE lülituma (elektrisüsteem aktiveeritud).
1. Käivitage masin(osa 6.3 ); 2. aktiveerige samaaegselt gaasitrikkel( (Joon. 7.A) ja gaasikangi turvalukk (Joon. 7.B). 3. Laskegaasitrikkel lahti (Joon. 7.A) ja gaasikangi turvalukk(Joon. 7.B).	1. Lõikeseade ei tohi liikuda. 2. Lõikeseade peab liikuma.  3. Juhtnupud peavad oma asendisse naasma ise ja kiirest ning tera peab seiskuma.
Vajutage ainult gaasitrikli (Joon. 7.A).	Gaasitrikkel on lukus.

**⚠ Kui mõni tulemustest ei vasta tabelites märgitud tulemustele, siis ei ole võimalik masinat kasutada! Masin tuleb sel juhul saata teeninduskeskusesse kontrolli ja parandusse.**

## 6.3 KÄIVITAMINE

1. Kontrollige, et lõikeseade ei puudutaks maapinda ega muid esemeid;
2. Pange aku korrektsele oma kohale(osa 7.2.3);
3. vajutage samaaegselt gaasitrikli (Joon. 7.A) ja gaasikangi turvalukku (Joon. 7.B).

**TÄHELEPANU** Igal käivitamisel vabastab seade automaatselt uue nööri (p 6.4.2).

## 6.4 TÖÖTAMINE

**TÄHELEPANU** Enne esmakordset niitmist on soovitatav masinat tundma õppida ning omandada sobivaimad lõiketehnikad, hoides masinat kindlalt käes ja tehes proovimiseks tööliigutusi.

Masinaga töötamiseks toimige järgmiselt:

- hoidke masinat kindlalt kahe käega kinni, lõikeseade peab jääma vöökohast allapoole;

**MÄRKUS** Kasutuse ajal on aku kaitstud täieliku tühjaks saamise eest kaitseeadmega, mis lülitab masina välja ja blokeerib selle töö.

**MÄRKUS** Aku kestvus (ja seega ühe laadimisega lõigatava tööala suurus) sõltub erinevatest asjaoludest (vt osa 7.2.1).

**MÄRKUS** Kui masin on sisselülitatud ning olnud ühe minuti tegevusetult, lülitub see automaatselt välja.

### 6.4.1 Töövõtted

**⚠ Kasutada AINULT nailonnööri. Metallist, plastikkattega metallist ja/või trimmeripeale mittesobivad jõhvid võivad põhjustada tõsiseid haavu ja vigastusi.**

- a. Liikudes lõikamine (Niitmine)
  - Veenduge, et lõikeseade on rohulõike režiimil (p 6.1.3);
  - liikuge edasi ühtlases rütmis, tavalise vikatiga töötamisele sarnase kaarja liigutusega, ilma nõõripead töö ajal kallutamata (Joon. 13).

Kõigepealt proovida lõigata soovitud kõrgusel väikesel maa-alal, et pärast saavutada ühtlane kõrgus trimmeripead maapinnast konstantsel kõrgusel hoides.



Raskema niitmise jaoks võib trimmeripea kallutada vasakule 30-kraadise nurga alla.

 **Töövõte ei ole lubatud, kui selle käigus võib tekkida paiskuvate esemete oht, mis võiks kahjustada esemeid või vigastada inimesi.**

#### b. Täppisniitmine

Hoidke masinat kergelt kaldus nii, et trimmeripea alumine serv ei puutuks vastu maad ning lõikejoon jõuaks soovitud kohta, lõikeseade peab jääma töötajast eemale.

#### c. Lõikamine piirdeaedade / vundamentide ääres

- Reguleerige niitmispäärikut (kui on ette nähtud, p 6.1.4);
- Lähendage nõõripea aeglaselt piirdeaedadele, postidele, kividele, müüridele jms ilma neile suure hooga vastu minemata (Joon. 12).

Kui nõõr pörkub vastu tugevat takistust, võib see katki minna või kuluda; kui aga jääb aeda kinni, võib äkiliselt rebeneda. Igal juhul võib kõnniteede, vundamentide, müüride jne. ümber lõikamine põhjustada tavalisest suuremat jõhvi kulumist.

#### d. Puude ümber niitmine

- Reguleerige niitmispäärikut (kui on ette nähtud, p 6.1.4);
- Liikuge ümber puu vasakult paremale tüvele aeglaselt lähenedes, nii et nõõr vastu puud ei pörkuks ja hoides nõõripead kergelt ettepoole kaldus.

Arvestage, et nailonnõõr võib väikseid pöösaid rebestada või kahjustada ja et nailonnõõri kokkupuude pehmekooreliste pöösaste või puude tüvedega võib taime tõsiselt kahjustada.

### 6.4.2 Automaatne nõõri väljastamine

Masina trimmeripea laseb jõhvi automaatselt välja.

Jõhvi trimmeripeast välja laskmiseks:

1. Peatage masin (osa 6.6);
2. oodake kaks sekundit ja käivitage masin uuesti.

Lõike läbimõõt on 30 cm.

Korrake seda toimingut, kuni nõõr ulatub lõikenoani (Fig. 8.A), mis lõikab pärast üleliigse pikkuse ära.

### 6.5 SOOVITUSED KASUTUSEKS

Kasutamise ajal on kohane masina ümber kerinud rohi aeg-ajalt eemaldada, et vältida mootori ülekuumenemist (Joon. 1.A) lõikeseadme kaitsme alla kogunenud rohu tõttu (Joon. 1.D).

Toimige allkirjeldatud viisil:

- Peatage masin (osa 6.6);
- Eemaldage aku (lõik 7.2.2);
- pange töökindad kätte;
- eemaldage kruvikeerajaga kinnijäänud taimed, et mootor saaks jahtuda.

### 6.6 SEISKAMINE

Masina seiskamiseks:

1. Laske gaasitrikkel lahti (Joon 7.A);
2. Oodake lõikeseadme seiskumist.

 **Pärast masina seiskamist kulub terade peatumiseni mõnu sekund.**

**TÄHTIS** Masin tuleb alati peatada liikumise ajal ühelt tööalalt teisele.

### 6.7 PÄRAST KASUTAMIST

- Eemaldage aku ja laadige see (lõik 7.2.2).
- Enne, kui paigutada masin mistahes ruumi, lasta mootoril maha jahtuda.
- Puhastage masin( (lõik 7.3).
- Veenduge, et ei ole lahtiseid või kahjustatud osi. Vajaduse vahetage välja kahjustatud osad ja keerake kõik lõdvenenud kruvid ja poldid kinni või pöörduge volitatud teeninduskeskuse poole.

**TÄHTIS** Alati kui töö masinaga lõpetatakse või masin jäetakse järelevalveta seisma, tuleb aku välja võtta (p 7.2.2) ja paigaldada lõiketerakaitse.

## 7. REGULAARNE HOOLDUS

### 7.1 ÜLDINE INFORMATSIOON

**TÄHTIS** *Nõutud ohutusnormid leiab ptk. 2. Järgige hoolikalt neid nõudeid, et mitte sattuda tõsisesse ohu.*

**!** *Enne mistahes hooldustööd:*

- **seisake masin;**
  - **Eemaldage aku selle korpusest ja laadige see (osa 7.2.2);**
  - **enne masin siseruumidesse jätmist, peab laskma mootoril maha jahtuda;**
  - **kandke sobivaid riideid, töökindaid ja kaitseprille**
  - **lugege juhiseid.**
- Hooldustööde sagedust ja tüüpi on kokkuvõtlikult kirjeldatud "Hooldustabelis" (ptk 13). Tabeli eesmärk on aidata teid masina töökindluse ja ohutuse säilitamisel. Seal on kirjas peamised tööd ja nende teostamise sagedus. Tehke vastavad toimingud esimesena saabuval tähtajal.
- Mitteoriginaalvaruosade ja -tarvikute võib mõjutada negatiivselt masina tööd ja ohutust. Tootja keeldub igasugusest vastutusest kahju või vigastuste eest, mis on tingitud mitteoriginaalvaruosade ja -tarvikute kasutamisest.
- Originaalvaruosi pakuvad volitatud teenindused ja edasimüüjad.

**TÄHTIS** *Kõik hooldus- ja reguleerimistööd, mida ei ole käesolevas juhendis kirjeldatud, tuleb lasta teha edasimüüjal või spetsiaalses teeninduskeskuses.*

### 7.2 AKU

#### 7.2.1 Aku kestvus

Aku kestvus ( ja seega töödeldava tööala suurus enne taaslaadimist) sõltub peamiselt:

- a. keskkonnateguritest, mis annavad suurema energianõudluse:
  - tiheda, kõrge, niiske muru niitmine;
- b. kasutaja käitumisest, kes peaks vältima:
  - masina sagedast sisse- ja väljalülitamist töötamise ajal;
  - töö suhtes vale tööviisi valimine (lõik 6.4.1).

Aku kestvuse pikendamiseks on alati soovitatav:

- niita ainult kuiva taimestikku;
- kasutada tehtavaks tööks sobivat töötehnikat (osa 6.4.1).

Kui soovite kasutada masinat pikemateks töösessioonideks, kui standard aku ette näeb, on võimalik:

- osta teine standard aku, et vahetada koheselt välja tühi aku, ilma kasutsjärjepidevust mõjutamata;
- osta standardakust suurema kestvusega aku (lõik 15.1).

#### 7.2.2 Aku eemaldamine ja laadimine

1. Vajutage akupesade kõrval lukustuskeelele (jn 14.A) ja eemaldage aku (jn 14.B);
2. Pange aku (Joon. 15.A) akulaadijasse (Joon. 15.B);
3. ühendage akulaadija (jn 16.B) elektripistikusse, mille pinget vastab sildil näidatule.
4. laadige aku alati täielikult, järgides aku/akulaadija kasutusjuhendis toodud juhiseid.

**MÄRKUS** *Akul on piiraja, mis takistab laadimist, kui keskkonnatemperatuur ei ole vahemikus 0 kuni +45 °C.*

**MÄRKUS** *Akut võib laadida igal hetkel, ka osaliselt, ilma, et oleks oht seda kahjustada.*

#### 7.2.3 Aku tagasimonteerimine masinale.

Kui laadimine on lõpetatud:

1. Eemaldage aku (jn 16.A) akulaadijast (ärge jätke seda pikalt sinna pärast laadimise lõppu);
2. eemaldage akulaadija (Joon 17.B) elektrivõrgust;
3. Asetage aku (Joon. 17.B) selle kohale, vajutades aku klõpsuga lõpuni sisse, nii et aku lukustub asendisse ja tagab elektrühenduse.

#### 7.3 MASINA JA MOOTORI PUHASTAMINE

- Pärast kasutamist puhastage masin puhta, neutraalse pesuvahendiga niisutatud lapiga.
- Kuivatage korralikult pehme ja kuiva lapiga. Jäänud niiskus võiks muidu põhjustada elektrilöögiohu.
- Mitte kasutada agressiivseid või lahustiomadustega puhastusvahendeid plastmassist osade või käepidemete puhastamiseks.

- Tuleohu vähendamiseks tuleb masin ja eriti mootor hoida puhtana rohuääkidest, lehtedest või liigsest rasvast.
- Mootori ja aku ülekuumenemise ja kahjustuste vastu aitab õhu sissetõmbevõrede hoidmine puhtana ja kõrvaliste esemeteta.
- Ärge kasutage veejuga ja vältige mootori ja elektriliste komponentide märjakssaamist.

## 7.4 LUKUSTUSMUTRID- JA KRUIDID

- Mutrid ja kruvid peavad olema alati korralikult kinni, et tagada masina ohutu tööseisukord.
- Kontrollige regulaarselt, kas käepidemed on korralikult kinni.

## 8. ERAKORRALINE HOOLDUS

### *Enne mistahes hooldustööd:*

- *seisake masin;*
- *Eemaldage aku selle korpusest ja laadige see (osa 7.2.2);*
- *enne masin siseruumidesse jätmist, peab laskma mootoril maha jahtuda;*
- *kandke sobivaid riideid, töökindaid ja kaitseprille*
- *lugege juhiseid.*

### **Tähelepanu! Vigastuste oht seoses ohtlike liikuvate osadega!**

#### 8.1 LÕIKESEADME HOOLDUS

Antud masinal tuleb kasutada lõikeseadmeid, mis kannavad Tehniliste andmete tabelis näidatud koodi.

Arvestades tootearendust, on võimalik, et "Tehniliste andmete" tabelis märgitud lõikeseadmed on aja jooksul välja vahetatud uute seadmete poolt, millel on sarnased omadused, mis tagavad kasutuse ja tööohutuse.

### **Lõikeseadet ei tohi puudutada enne, kui aku on eemaldatud ja lõikeseade on täielikult peatunud.**

#### 8.1.1 Jõhvi vahetamine nõõripeas

1. Vajutage kahele külgmisele labale (Joon. 18.A) ja eemaldage kaas (Joon. 18.B);
2. võtke pool välja (Joon. 18.C);
3. pange uus pool sisse (Joon. 19.A), jälgige, et nõõr ulatub nõõripea august välja (Joon. 19.B);
4. Monteerige kaas (Joon. 19.C) peale tagasi, vajutades kaks külgmist laba (Joon. 19.D) nõõripea aukudesse (Joon. 19.E).

#### 8.1.2 Jõhvi vahetamine trimmeripeas

1. Eemaldage aku (p 8.1.1);
2. Eemaldage trimmeripeasse jäänud jõhv;
3. kasutage ainult 1,6 mm läbimõõduga nõõri ja lõigake see 3 m pikkuseks.
4. Tõmmake jõhvi nii, et mõlemast avast väljaulatuv osa oleksid omavahel võrdsed;
5. asetage pooli sisemuses olevasse auku ühes reas olev ots (joonis 20.A), kuni see jõuab vastassuunas olevasse auku;
6. tõmmake nõõri päripäeva nooltega näidatud suunas (Joon. 20.B) ja jätke see poolist välja rippuma umbes 15 cm pikkuselt;
7. haakige nõõr ühte kinnituskohtadest (Joon. 20.C) poolil;
8. asetage pool oma kohale tagasi ja pange kaas uuesti peale (p 8.1.1).

#### 8.2 JÕHVI LÕIKURI TERA TERITAMINE

1. Keerake lahti kruvid (jn 8.C) ja eemaldage jõhvilõikur (jn 8.A) lõikeseadme kaitselt (jn 8.B);

2. Kinnitage jõhvilõikur tangide vahele ja teritage see lameda viiliga nii, et esialgne lõikenurk ei muutuks.
3. kinnitage nõörinuga (Joon. 8.A) lõikeseadme kaitsmele (Joon. 8.B).

## 9. HOIUSTAMINE

**TÄHTIS** Nõutud ohutusnormid leiab ptk. 2. Järgige hoolikalt neid nõudeid, et mitte sattuda tõsisesse ohu.

### 9.1 MASINA HOIUSTAMINE

Kui masin pannakse hoidlasse, siis:

- Eemaldage aku korpusest ja laadige see (osa 7.2.2);
- enne masin siseruumidesse jätmist, peab laskma mootoril maha jahtuda;
- Puhastage masin (lõik 7.3);
- Veenduge, et ei ole lahtiseid või kahjustatud osi. Vajaduse vahetage välja kahjustatud osad ja keerake kõik lõdvenenud kruvid ja poldid kinni või pöörduge volitatud teeninduskeskuse poole;
- Ladustage masin:
  - kuivas keskkonnas
  - kaitsuna ilmastikutingimuste eest;
  - Väljaspool laste haardeulatust;
  - Kontrollige, kas olete eemaldanud kõik võtmed ja hooldusel kasutatud tööriistad.

### 9.2 AKU HOIUSTAMINE

Akut tuleb hoida varjulises, jahedas ruumis, kus poleks niiskust.

**MÄRKUS** Pikema kasutusest kõrvale jäämise korral laadige akut iga kahe kuu järel, see pikendab aku kasutusiga.

## 10. TEISALDAMINE JA TRANSPORT

Iga kord, kui masinat on vaja liigutada või transportida:

- Peatage masin (osa 6.6);
- Eemaldage aku ja laadige see (osa 7.2.2);
- kandke tugevaid töökindaid;

- hoida masinat ainult käepidemetest ja suunata lõikeseade käigusuunale vastupidises suunas.

Kui masinat transporditakse sõiduvahendil, siis:

- paigutada masin nii, et see ei oleks kellelegi ohuks.

## 11. TEENINDUS JA REMONT

Käesolevas juhendis on antud kõik vajalikud juhised masina juhtimiseks ja elementaarsete hooldustööde kohta, mida saab teha kasutaja ise. Kõik reguleerimis- ja hooldustööd, mida selles juhendis kirjeldatud ei ole, tuleb lasta teha edasimüüja juures või spetsiaalses teeninduskeskuses, kellel on vajalikud teadmised ja seadmed tööde korrektsete teostamiseks, nii et säilivad masina algsed ohutustingimused. Ebasobivates kohtades või kvalifitseerimata inimeste poolt teostatud tööd muudavad garantii kehtetuks ja vabastavad tootja igasugusest kohustusest või vastutusest.

- Garantiremonti ja -hooldust tohib teha ainult volitatud teeninduses.
- Volitatud teeninduskeskused kasutavad ainult originaalvaruosi. Originaalvaruosad ja -tarvikud on spetsiaalselt projekteeritud nende masinate jaoks.
- Mitteoriginaalvaruosad ega -tarvikud ei ole heaks kiidetud ning mitteoriginaalvaruosade ja -tarvikute kasutamine muudab garantii kehtetuks.
- Soovitav on masin saata kord aastas hooldamiseks ja ülevaatuseks volitatud teenindusse.

## 12. GARANTII KATE

Garantii katab kõik materjali- ja tootmisdefektid. Kasutaja peab hoolikalt järgima kõiki lisatud dokumentatsioonis antud juhiseid.

Garantii ei kata kahjusid, mis on tingitud:

- Kaasasolevate dokumentidega tutvumata jätmine;
- hoolimatus;
- ebaõige või lubamatu kasutus ja monteerimine;
- mitte-originaalvaruosade kasutamine;
- selliste lisatarvikute kasutamine, mida tootja ei ole kaasa andnud ega heaks kiitnud.

Garantii ei kata ka:

- kuluvate materjalide, nagu lõikeseadmete, ohutusmutrite normaalne kulumine; Normaalne kulumine.

Ostjat kaitsevad tema riigi seadused. Käesolev garantii ei piira mingil moel ostja oma maa seadustega talle ette nähtud õigusi.

### 13. HOOLDUSTÖÖDE TABEL

Töö	Sagedus	Märkused
<b>MASIN</b>		
Kõikide kinnituste kontrollimine	Iga kord enne kasutamist	osa 7.4
Ohutuskontrollid / Juhtseadmete kontrollimine	Iga kord enne kasutamist	osa 6.2
Lõikeseadme kaitse kontroll	Iga kord enne kasutamist	osa 6.2.1
Lõikeseadme kontroll	Iga kord enne kasutamist	osa 6.2.1
Aku laetuse seisu kontroll.	Iga kord enne kasutamist	*
Aku laadimine	Iga kord pärast kasutamise lõpetamist	osa 7.2.2 *
Masina ja mootori puhastamine	Iga kord pärast kasutamise lõpetamist	osa 7.3
Kontrollige, et masinal ei oleks kahjustusi Vajadusel võtke ühendust volitatud teeninduskeskusega.	Iga kord pärast kasutamise lõpetamist	-

\* Lugege aku/akulaadija juhendit.

### 14. RIKETE IDENTIFITSEERIMINE

RIKE	VÕIMALIK PÕHJUS	PARANDUS
1. Gaasitrikkel ja gaasikangi turvalukk on alla vajutatud, aga masin ei lähe käima ja lõikeseade ei hakka pöörlema	Aku puudub või pole õigesti sisestatud	Kontrollida, et aku oleks õigesti paigutatud (lõik 7.2.3)
	Aku tühi	Kontrollige laadimise taset ja laadige vajadusel aku (osa 7.2.2)
	Eraldatav varras ei ole täiesti oma kohal	Kontrollige, kas eraldatav varras on õigesti paigaldatud ja korralikult pesas (osa 4.2)
	Gaasitrikkel/gaasikangi turvalukk vigased	Masinat ei tohi kasutada. Pange masin kohe seisma, eemaldage aku ja pöörduge teeninduse poole.
	Masin on kahjustatud	Masinat ei tohi kasutada. Pange masin kohe seisma, eemaldage aku ja pöörduge teeninduse poole.
2. Mootori ülekuumenemine	Hein on kogunenud lõikeseadme kaitse alla	Eemaldage kinnijäänud hein (osa 6.5)
3. Mootoriploki pesa ja nõõriipa ümber koguneb rohtu	Niivate liiga maapinna lähedalt.	Kogunemise vältimiseks niitke kõrget heina suunaga ülalt alla.

RIKE	VÕIMALIK PÕHJUS	PARANDUS
4. Automaatse nõõriväljastusega ei tule nõõri välja	Jõhv on enda külge kinni kleepunud.	Määrige silikoonspreiga.
	Trimmeripeas ei ole piisavalt jõhvi või on see lõppenud	Asendage pool (osa 8.1.1) või jõhv (osa 8.1.2)
	Jõhv on kulunud ja liiga lühike.	Tõmmake jõhv välja käsitsi (osa 6.4.2.)
	Jõhv on rulli külge kinni jäänud või sisemuses purunenud	Eemaldage jõhv rullilt ja mässige tagasi peale (lõik 8.1.2).
5. Lõikeseade läks vastu võõrkeha.	-	Pange masin kohe seisma, eemaldage aku ja: - kontrollida kahjustusi; - kontrollida, kas on lõdvenenud osi ja need kinnitada; - kontrollida, vahetada või parandada spetsialiseeritud teeninduskeskuses
6. Töö ajal on kuulda liigset müra ja/ või vibratsioone	Masina osad on lõdvenenud või kahjustatud.	Pange masin kohe seisma, eemaldage aku ja: - kontrollida kahjustusi; - kontrollida, kas on lõdvenenud osi ja need kinnitada; - kontrollida, vahetada või parandada spetsialiseeritud teeninduskeskuses
7. Masinast tuleb töö ajal suitsu	Masin on kahjustatud	Masinat ei tohi kasutada. Pange masin kohe seisma, eemaldage aku ja pöörduge teeninduse poole.
8. Aku kestab vähe aega	Rasked kasutustingimused suurema voolutarbimisega	Optimeeri kasutust (lõik 7.2.1)
	Aku pole töövajadusteks piisav	Kasutage teist akut või võimendatud akut (lõik 15.1)
	Aku kestvus on kehvemeneud.	Ostke uus aku
9. Akulaadija ei lae	Aku pole akulaadijasse õigesti sisestatud	Kontrollige, et kõik on korralikult sees (lõik 7.2.3)
	Ebasoodsad keskkonningimused	Laadige akut nõutud keskkonnas (vt aku/akulaadija juhendit)
	Mustad kontaktid	Puhastage kontaktid
	Puudub pinge akulaadijas	Kontrollige, et pistik oleks sees ja et pistikupesas oleks vool sees.
	Defektne akulaadija	Asendage originaalvaruosaga
	-	Kui rike ei kao, siis lugege aku/akulaadija juhendi
10. LED indikaator (Joon. 7.E) jääb stabiilses režiimis SISSE	Enesekontroll ebaõnnestus	Masinat ei tohi kasutada. Pange masin kohe seisma, eemaldage aku ja pöörduge teeninduse poole.
11. LED indikaator (Joon. 7.E) jääb vilkuvus režiimis SISSE	Aku kommunikatsiooniviga	Masinat ei tohi kasutada. Pange masin kohe seisma, eemaldage aku ja pöörduge teeninduse poole.
	Rooritor blokeeritud	Masinat ei tohi kasutada. Pange masin kohe seisma, eemaldage aku ja pöörduge teeninduse poole.
	Praegune ülekoormus	Optimeeri masina kasutamist.

Kui probleemid jätkuvad ka pärast kirjeldatud lahenduste rakendamist, võtke ühendust oma edasimüüjaga.

## **15. LISASEADMED TELLIMISEL**

### **15.1 AKUD**

Saadaval on erineva võimsusega akusid, et rahuldada erinevaid töövajadusi (jn 21). Nimekirja sellele masinale heakskiidetud akudest leiab "Tehniliste andmete" tabelist.

### **15.2 AKULAADIJA**

Seade aku laadimiseks: kiir (Fig. 22.A), standard (Fig. 22.B).



## SISÄLLYSLUETTELO

1. YLEISTÄ .....	1
2. TURVALLISUUSMÄÄRÄYKSET .....	2
3. LAITTEESEEN TUTUSTUMINEN .....	7
3.1 Laitteen kuvaus ja käyttötarkoitus.....	7
3.2 Turvamerkinneet.....	7
3.3 Tuotteen tunnistustarra.....	8
3.4 Pääosat.....	8
4. ASENNUS .....	8
4.1 Asennusosat .....	8
4.2 Tangon asennus.....	9
4.3 ETUKAHVAN asennus.....	9
4.4 Leikkuuvälineen suojuksen asennus.....	9
4.5 Leikkuuvälineen leikkausrajan osoittimen asennus .....	9
5. HALLINTALAITTEET .....	9
5.1 Turvapainike (väline päälle laittamiseksi / pois päältä ottamiseksi) .....	9
5.2 Kaasuvipu .....	9
5.3 Kaasuttimen turvavipu.....	9
6. LAITTEEN KÄYTTÖ .....	10
6.1 Esitoimenpiteet .....	10
6.2 Turvallisuustarkastukset .....	10
6.3 Käynnistys.....	11
6.4 Työskentely .....	11
6.5 Käyttövälineitä.....	12
6.6 Pysäytys.....	12
6.7 Käytön jälkeen.....	12
7. SÄÄNNÖLLINEN HUOLTO.....	12
7.1 Yleistä .....	12
7.2 Akku.....	13
7.3 Laitteen ja moottorin puhdistus .....	13
7.4 Mutterit ja kiinnitysruuvit .....	13
8. YLIMÄÄRÄINEN HUOLTO.....	14
8.1 Leikkuuvälineen huolto .....	14
8.2 Siiman leikkuuveitsen teroitus .....	14
9. VARASTOINTI.....	14
9.1 Laitteen varastointi .....	14
9.2 Akun varastointi.....	14
10. LIIKUTTAMINEN JA KULJETUS.....	15
11. HUOLTO JA KORJAUS.....	15
12. TAKUUSUOJA .....	15
13. HUOLTOTAULUKKO.....	15
14. VIKOJEN PAIKANNUS .....	16
15. SAATAVANA OLEVAT LISÄVARUSTEET.....	17
15.1 Akut.....	17
15.2 Akkulaturi .....	17

## 1. YLEISTÄ

### 1.1 KÄYTTÖOPPAAN LUKEMINEN

Ne käyttöoppaan kappaleet, jotka sisältävät erityisen tärkeää turvallisuutta tai toimintaa koskevaa tietoa, on merkitty toisin, seuraavassa osoitetulla tavalla:

**HUOMAUTUS** tai **TÄRKEÄÄ** tarkoittaa tai antaa lisätietoa jo aiemmin selitettyihin tietoihin. Niiden tarkoituksena on estää laitteen vaurioituminen tai vahinkojen syntyminen.

Merkki  korostaa vaaraa. Varoituksen noudattamatta jättäminen voi aiheuttaa henkilövahinkoja tai kolmansille tahoille syntyviä vaaroja ja/tai vahinkoja.

Ruudulla korostetut kappaleet joiden reunoissa on harmaita pisteitä osoittavat valinnaiset ominaisuudet, joita ei ole kaikissa tässä käyttöohjeessa mainituissa malleissa. Tarkista jos ominaisuus esiintyy hankkimassasi mallissa.

"Etuosa", "takaosa", "oikea" ja "vasen" viittaukset ovat käyttäjän työasennosta katsottuna.

### 1.2 VIITTEET

#### 1.2.1 Kuvat

Käyttöohjeissa annetut kuvat on numeroitu 1, 2, 3, jne.

Kuvissa annetut osat on merkitty kirjaimilla A, B, C jne.

Viite kuvassa 2 annettuun osaan C osoitetaan: "Ks. kuva 2.C" tai yksinkertaisesti "(kuva 2.C)".

Kuvat ovat suuntaa-antavia. Asennetut osat voivat poiketa kuvissa annetuista.

#### 1.2.2 Otsikot

Käyttöopas on jaettu lukuihin ja kappaleisiin.

Otsikko "2.1 Koulutus" on kappaleen "2.

Turvallisuusmääräykset" alaotsikko. Viittaukset lukuihin tai kappaleisiin osoitetaan sanoilla luku tai kappale sekä vastaavalla numerolla.

Esimerkiksi: "luku 2" tai "kappale 2.1".



## 2. TURVALLISUUSMÄÄRÄYKSET

### 2.1 KOULUTUS

 **Tutustu vipuihin ja laitteen oikeaan käyttöön. Opi pysäyttämään laite nopeasti. Näiden varoitusten lukematta jättäminen saattaa aiheuttaa tulipalon ja/tai vakavan loukkaantumisen.**

- Älä koskaan anna laitetta lasten tai fyysisesti tai henkisesti rajoittuneiden henkilöiden käyttöön, joilla ei ole tämän laitteen käyttöön liittyvä kokemusta ja tuntemusta tai sellaisten henkilöiden käyttöön jotka eivät tunne ohjeita. Paikalliset lait voivat määrittää käytölle ikärajan.
- Laitetta ei koskaan saa käyttää jos käyttäjä on väsynyt tai huonovointinen tai on nauttinut lääkkeitä, huumeita, alkoholia tai muita käyttäjän reflekseihin ja huomiokykyyn vaikuttavia aineita.
- Muista, että käyttäjä on vastuussa tapaturmista tai vahingoista, jotka hän aiheuttaa muille ihmisille tai heidän omaisuuksilleen. Käyttäjän vastuulla on arvioida maaston mahdolliset vaarat ja ryhtyä tarvittaviin varotoimenpiteisiin omansa ja muiden turvallisuuden takaamiseksi, erityisesti kun työskennellään kaltevilla, epätasaisilla, liukkailla tai epävakailta pinnoilla.
- Jos laitetta halutaan lainata varmista, että käyttäjä tutustuu tässä käsikirjassa oleviin käyttöohjeisiin.

## 2.2 ESITOIMENPITEET

### Henkilönsuojaimet

- Käytä vartalonmyötäisiä suojavaatteita, joissa on viiltosuoja, tärinänestohanskoja, kypärää, suojalaseja, pölynaamaria, kuulokkeita ja vahvistettuja, liukumattomia jalkineita.
- Kuulosuojainten käyttö voi rajoittaa kykyä kuulla mahdollisia varoituksia (huutoja tai hälytyksiä). Tarkkaile äärimmäisen huolella, mitä tapahtuu työalueen lähellä.
- Älä käytä huiveja, kauluspaitoja, kaulanauhoja, rannerenkaita tai muita vaatteita joissa on liehuvia osia tai nauhoja tai solmioita tai joka tapauksessa roikkuvia tai leveitä esineitä, jotka saattavat sotkeentua laitteeseen tai työpaikalla oleviin esineisiin tai materiaaleihin.
- Sido pitkät hiukset kiinni.

### Työalue / Laite

- Tarkista työskentelyalue ja poista kaikki asiat, jotka laite voisi singota tai jotka voisivat vahingoittaa leikkuuvälinettä/ pyöriviä osia (kivet, oksat, rautalangat, luut jne.).

## 2.3 KÄYTÖN AIKANA

### Työalue

- Älä käytä laitetta räjähdysalttiissa ympäristössä, syttyvien nesteiden, kaasujen tai pölyn lähetyksillä. Sähkötyökalut aiheuttavat kipinöitä, jotka saattavat syyttää pölyn tai höyryt.
- Työskentele ainoastaan päivänvalossa tai kyllin riittävässä keinovalossa

ja hyvän näkyvyyden vallitessa.

- Pidä henkilöt, lapset ja eläimet loitolla työalueelta. Lapsia on valvottava toisen aikuisen henkilön toimesta.
- Varmista, että muut henkilöt ovat ainakin 15 metrin päässä laitteen toimintasäteeltä tai vähintään 30 metrin päässä raskaiden viikatteiden ollessa kyseessä.
- Vältä työskentelemästä märässä ruohossa, sateessa ja jos ukkosen vaara esiintyy ja erityisesti jos voi salamoida.
- Älä altista laitetta vesisateelle tai märille ympäristöille. Työkalun sisään menevä vesi lisää sähköiskun vaaraa.
- Vältä mahdollisuuksien mukaan märällä, liukkaalla, liian kaltevalla tai jyrkällä maaperällä työskentelemistä. Käyttäjä saattaa helposti menettää tasapainon työskennellessään.
- Huomioi tarkalleen maaperässä esiintyvät epäyhdenmukaisuudet (kuopat, ojat), kaltevat paikat, piilevät vaarat ja mahdollisten esteiden paikallaolo, jotka voivat rajoittaa näkyvyyttä.
- Toimi erittäin varovaisesti kalliojyrkänteiden, kuoppien tai penkereiden läheisyydessä.
- Rinteissä tulee ajaa poikittain eikä koskaan ylös/alas suunnassa. Ole erittäin varovainen suunnan vaihtojen yhteydessä, varmista että tukipiste pysyy vakaana ja pysytele aina leikkuuvälineen alapuolella.
- Varo liikennettä kun laitetta käytetään tien läheisyydessä.

## Toiminnot

- Työskentelyn aikana laitteesta on pidettävä kiinni kaksin käsin niin, että moottoriyksikkö on kehon oikealla puolella ja leikkausyksikkö vyötärön alapuolella. Älä suorista käsivarsia liikaa.
- Vältä kehon osumista maadoitettuihin pintoihin kuten putkiin, lämpökennoihin, sähkölevyihin, jäähdyttimiin. Sähköiskun vaara kasvaa, jos keho on maadoitettu.
- Ota vakaa asento ja toimi varovaisesti.
- Älä koskaan juokse vaan kävele.
- Pidä aina kädet ja jalat kaukana leikkuuvälineestä sekä moottoria käynnistettäessä että laitetta käytettäessä.
- Varoitus: leikkuuelementti jatkaa pyörimistä muutaman sekunnin ajan myös sen irtikytkennän tai moottorin sammuttamisen jälkeen.
- Varo mahdollisia leikkuuvälineen aiheuttamia lentäviä osia.
- Varo äläkä anna leikkuuvälineen iskeytyä voimakkaasti vieraisiin osiin/esteisiin. Jos leikkuuväline kohtaa esteen/esineen, siitä voi olla seurauksena takaisku (kickback). Tämä kosketus voi aiheuttaa erittäin nopean laukeamisen vastakkaiseen suuntaan, työntämällä leikkuuvälinettä yläsuuntaan tai päin käyttäjää. Takaisku saattaa aiheuttaa laitteen kontrollin menetyksen, jonka seuraukset voivat olla vakavia. Estääksesi takaiskun syntymistä

noudata seuraavassa osoitettuja varotoimia:

- Pidä laitteesta tiukasti kiinni kaksin käsin ja laita keho ja käsivarret sellaiseen asentoon, jossa takaiskua voidaan vastustaa.
- Älä pidä käsivarsia liian korkealla äläkä leikkaa vyötärön yläpuolella.
- Käytä yksinomaan valmistajan ilmoittamia leikkuuvälineitä.
- Noudata valmistajan antamia ohjeita liittyen leikkuuvälineen huoltoon.
- Huomioi loukkaantumisen mahdollisuus siiman leikkaamiseen tarkoitetun välineen käytöstä johtuen.

 Jos työskentelyn aikana osia menee rikki tai tapahtuu onnettomuus, pysäytä heti moottori ja mene pois laitteen läheltä lisävahinkojen välttämiseksi. Jos tapahtuu loukkaantuminen, ryhdy tarvittaviin ensiaputoimenpiteisiin ja ota yhteyttä sairaanhoitohenkilökuntaan. Poista huolellisesti mahdolliset jätteet, jotka saattavat vahingoittaa henkilöitä tai eläimiä, jos niitä ei huomaa.

 Pitkäaikainen altistuminen tärinöille saattaa aiheuttaa vammoja tai hermovaurioita (tunnetaan myös nimellä "Raynaudin ilmiö" eli valkosormisuus) erityisesti verenkierto-ongelmista kärsiville henkilöille. Oireet saattavat koskea käsiä, ranteita

ja sormia ja tyypillisiä oireita ovat tuntoaistin häviäminen, puutuminen, ihottuma, kipu, värin häviäminen tai ihon rakenteelliset muutokset. Nämä vaikutukset saattavat voimistua kylmällä ilmalla ja/tai puristettaessa liikaa kahvoista. Oireiden ilmaantuessa on lyhennettävä laitteen käyttöaikaa ja otettava yhteyttä lääkäriin.

### Käytön rajoitukset

- Laitetta eivät saa käyttää henkilöt, jotka eivät pysty pitämään siitä tiukasti kiinni kaksin käsin ja/tai säilyttämään tasapainoa työskennellessään seisaallaan.
- Älä ikinä asenna metallisia leikkuuosia. **Tämän laitteen kanssa on kiellettyä käyttää metallisia tai jäykkiä teriä.**
- Älä koskaan käytä laitetta jos suojukset ovat vahingoittuneet, ne puuttuvat tai niitä ei ole asemoitu oikein.
- Älä käytä laitetta jos lisävarusteita/työkaluja ei ole asennettu määrättyihin kohtiin.
- Älä kytke pois, deaktivoi, irrota tai peukaloi paikalla olevia turvajärjestelmiä/mikrokytkimiä.
- Älä käytä sähkötyökalua, jos kytkin ei käynnistä sitä tai pysäytä sitä oikein. Sähkötyökalu, jota ei voi käynnistää kytkimestä on vaarallinen ja se on korjattava.
- Älä altista laitetta liiallisille rasituksille, äläkä käytä pientä laitetta laajoihin töihin. Sopivan laitteen käyttö vähentää riskejä ja parantaa työn laatua.

## 2.4 HUOLTO, VARASTOINTI

Suorita säännöllinen huolto ja oikea varastointi laitteen turvallisuuden ja suorituskyvyn säilyttämiseksi.

### Huolto

- Älä koskaan käytä laitetta, jos siinä on kuluneita tai vaurioituneita osia. Käyttöturvallisuuden kannalta on tärkeää, että rikkoutuneet osat vaihdetaan uusiin, eikä niitä korjata.
- Suoritettaessa säätöjä laitteeseen, varo sormien joutumista liikkuvan leikkuuvälineen ja laitteen kiinteiden osien väliin.

 Näissä ohjeissa ilmoitetut melu- ja värähtelötason arvot vastaavat laitteen käytössä syntyviä maksimiarvoja. Epävakaan leikkuuelementin käyttö, liian nopea liike ja huollon puute vaikuttavat merkittävästi melu- ja värähtelötasoihin. Näin ollen on tarpeen soveltaa ennaltaehkäiseviä toimenpiteitä, joiden tarkoituksena on poistaa korkeasta melusta ja värähtelystä syntyvät mahdolliset vahingot; suorita laitteen huolto, käytä kuulosuojaimia, pidä taukoja työskentelyn aikana.

### Varastointi

- Tulipalon vaaran vähentämiseksi, älä jätä jäännösmateriaaleja sisältäviä säiliöitä sisätiloihin.

## 2.5 JÄLJELLE JÄÄNEET RISKIT

Vaikka kaikkia turvamääräyksiä noudatettaisiin, saattaa vielä ilmetä muita riskejä:

- sormien ja käsien vahingoittuminen, jos ne osuvat pyörivään siimapäähän
- jalkojen vahingoittuminen, jos niihin osuu siimapää
- kivien ja maa-aineksen lentäminen.

## 2.6 AKKU / AKKULATURI

**TÄRKEÄÄ** *Seuraavat turvallisuusmääräykset täydentävät laitteen liitteenä olevan akun ja akkulaturin ohjekirjassa annettuja turvallisuusvaatimuksia.*

- Akun lataamiseksi käytä ainoastaan valmistajan suosittelemia akkulatureja. Epäsopivan akun lataaminen saattaa aiheuttaa sähköiskun, ylikuumentumisen tai syövyttävän akkuhapon vuotamisen.
- Käytä ainoastaan työvälineelle tarkoitettuja akkuja. Muiden akkujen käyttö saattaa aiheuttaa loukkaantumisia ja tulipalon.
- Varmista, että laite on sammutettu ennen akun laittamista. Akun asentaminen käynnissä olevaan sähkölaitteeseen saattaa aiheuttaa tulipaloja.
- Pidä käyttämätön akku kaukana paperiliittimistä, kolikoista, avaimista, nastoista, ruuveista ja muista pienistä metalliesineistä, jotka

saattavat aiheuttaa oikosulun liittimissä. Akkuliittimissä tapahtuva oikosulku saattaa aiheuttaa palon tai tulipaloja.

- Älä käytä akkulaturia tiloissa, joissa on syttyviä aineita tai pinnoilla, jotka syttyvät helposti kuten paperi, kangas jne. Latauksen aikana akkulaturi kuumenee ja saattaisi aiheuttaa tulipalon.
- Akkujen kuljetuksen aikana on estettävä liittinten pääseminen kosketuksiin keskenään; kuljetukseen ei saa käyttää metallisäiliöitä.

## 2.7 YMPÄRISTÖNSUOJELU

Ympäristönsuojelun tulee olla keskeisellä sijalla laitetta käytettäessä, rauhanomaisen rinnakkaiselon ja ympäristön eduksi.

- Vältä aiheuttamasta häiriötä naapureille. Käytä laitetta vain järkevään aikaan (älä käytä sitä aikaisin aamulla tai myöhään illalla, sillä se voi häiritä henkilöitä).
- Noudata tarkasti paikallisia säädöksiä, koskien pakkausten, hajonneiden osien tai minkä tahansa ongelmajätteen hävitystä. Näitä jätteitä ei saa heittää tavallisen sekajätteen joukkoon, vaan ne on kerättävä talteen erikseen ja vietävä niitä varten olevaan erilliseen jätteiden keräyspaikkaan, jossa niiden kierrätyksestä huolehditaan.
- Noudata tarkasti paikallisia säädöksiä, koskien jätteiden hävitystä.
- Kun laite otetaan pois käytöstä älä hylkää sitä luontoon vaan vie se kaatopaikalle paikallisia säädöksiä noudattaen.



Älä hävitä sähkölaitteita kotitalousjätteiden seassa. Euroopan parlamentin ja neuvoston direktiivi

2012/19/EY sähkö- ja elektroniikkaromusta ja sen toteuttaminen kansallisten säädösten mukaisesti määrää sähkölaitteiden erillisen keräyksen niin, että ne voidaan käyttää uudelleen ympäristöystävällisesti. Jos sähköisiä laitteita hävitetään kaatopaikalle tai maaperään, vahingolliset aineet saattavat joutua pohjaveteen ja ravintoketjuun vahingoittaen siten terveyttä ja hyvinvointia. Lisätietoja tämän laitteen hävittämisestä saa kotitalousjätteiden hävityksestä vastaavalta elimeltä tai jälleenmyyjältä.

Käyttöiän lopussa, hävitä akut kiinnittämällä riittävästi huomioita ympäristöömme. Akku sisältää sekä sinulle että ympäristölle vaarallista materiaalia. Se on irrotettava ja hävitettävä erillisessä paikassa, joka hyväksyy litiumioniakkuja.



Käytettyjen tuotteiden ja pakkausmateriaalien erillinen keräys sallii materiaalien kierrätyksen ja uusiokäytön. Kierrätettyjen materiaalien uudelleenkäyttö auttaa ennaltaehkäisemään ympäristön saastumista ja vähentää raaka-aineiden käyttöä.



## 3. LAITTEESEEN TUTUSTUMINEN

### 3.1 LAITTEEN KUVAUS JA KÄYTTÖTARKOITUS

Tämä laite on puutarhanhoitoväline ja tarkemmin sanottuna käsin kannateltava akkukäyttöinen ruohonleikkuri/nurmikon reunojen viimeistelyleikkuri.

Laite koostuu ensisijaisesti moottorista, joka käynnistää leikkuuvälineen (siimapää) voimansiirtoakselin kautta.

Leikkuuvälinettä käytetään likimääräisesti samansuuntaisesti maan kanssa (jos sitä käytetään ruohonleikkurina) tai likimääräisesti kohtisuorassa maahan nähden (jos sitä käytetään reunaleikkurina).

Käyttäjä voi käyttää ensisijaisia ohjauksia pysyttelemällä aina turvaetäisyydellä leikkuuvälineestä.

#### 3.1.1 Käyttötarkoitus

Tämä laite on suunniteltu ja valmistettu:

- ruohon ja kasvillisuuden (ei puisen kasvillisuuden) leikkaamiseen (esim. käytävien, viljelmien, muurien, aitojen reunat tai rajoitetun kokoiset viheralueet)
- niittokoneella tehdyn leikkauksen viimeistelyyn
- yhden ainoan käyttäjän käytettäväksi.

#### 3.1.2 Väärä käyttö

Käyttö mihin tahansa muuhun tarkoitukseen, joka poikkeaa edellä mainituista, saattaa olla vaarallista ja aiheuttaa vahinkoja henkilöille ja/tai esineille. Sopimattomaksi käyttöksi katsotaan (esimerkiksi, mutta ei ainoastaan):

- laitteen käyttäminen lakaisuun kallistamalla siimapäätä. Moottorin teho voi aiheuttaa esineiden tai pienten kivien lentämisen aina 15 metrin päähän tai kauemmaksiin aiheuttaen vahinkoja tai henkilövahinkoja
- pensaitojen muotoileminen tai muut työt, joissa leikkuuvälinettä ei käytetä maan tasolla;
- pensaiden, puskién ja kukkien leikkaaminen ja silppuaminen
- laitteen käyttäminen muiden kuin kasviperäisten materiaalien leikkaamiseen
- laitteen käyttäminen käyttäjän vyötärön korkeuden yläpuolella
- laitteen käyttäminen julkisissa puutarhoissa, puistoissa,

- urheilukeskuksissa, tien laidoissa, kentillä ja metsissä
- leikkuuvälineiden käyttö muihin kuin taulukossa "Tekniset tiedot" lueteltuihin käyttöihin. Vakavien loukkaantumisien ja vammojen vaara.
- laitteen käyttö samanaikaisesti yhdessä useamman henkilön kanssa.

**TÄRKEÄÄ** Laitteen virheellinen käyttö saa takuun raukeamaan ja vapauttaa valmistajan kaikesta vastuusta siirtämällä käyttäjälle kaikki omista tai kolmansille osapuolille koituvista vahingoista tai loukkaantumisista siirtyvän vastuun.

#### 3.1.3 Käyttäjätyyppi

Tämä laite on tarkoitettu kuluttajien käyttöön eli muille kuin ammattikäyttäjille. Tämä laite on tarkoitettu harrastuskäyttöön.

## 3.2 TURVAMERKINNÄT

Laitteeseen on kiinnitetty erilaisia merkkejä (kuva 2). Niiden tehtävänä on muistuttaa käyttäjää tarvittavista toimenpiteistä, jotta laitetta voitaisiin käyttää varovaisesti ja riittävän turvallisesti.

Merkkien merkitys:



**VAROITUS! VAARA!** Tämä laite saattaa olla vaarallinen käyttäjälleen ja muille käytettäessä virheellisesti



**VAROITUS!** Lue käyttöopas ennen tämän laitteen käyttöä.



Jatkuvan päivittäisen normaalkäytön aikana laitteen käyttäjä voi altistua melutasolle, joka on 85 dB (A) tai kovempi. Käytä kuulonsuojaimia ja suojalaseja.





**SINKOUTUVIEN OSIEN VAARA!** Varo leikkuuvälíneestä mahdollisesti sinkoutuvia materiaaleja, jotka voivat aiheuttaa vakavia vammoja henkilöille tai esineille.



**SINKOUTUVIEN OSIEN VAARA!** Pidä kaikki henkilöt tai kotieläimet ainakin 15 metrin etäisyydellä laitetta käyttäessäsi.



Älä altista vesisateelle (tai kosteudelle).

**TÄRKEÄÄ** Huonokuntoiset tai lukukelvottomat tarrat on vaihdettava. Pyydä tilalle uudet tarrat valtuutetulta laitekohtaiselta huoltokeskukselta.

### 3.3 TUOTTEEN TUNNISTUSTARRA

Tunnistustarrassa annetaan seuraavat tiedot (kuva 1):

1. Äänitehon taso
2. Vaatimustenmukaisuusmerkki
3. Valmistusvuosi
4. Laitetyyppi
5. Sarjanumero
6. Valmistajan nimi ja osoite
7. Tuotekoodi

Kirjoita laitteen tunnistustiedot tarrassa oleviin tarkoituksenmukaisiin paikkoihin, joka on kiinnitetty takakanteen.

**TÄRKEÄÄ** Käytä tarrassa lukevia tunnistavia tietoja joka kerta kun valtuutettuun huoltokorjaamoon otetaan yhteyttä.

**TÄRKEÄÄ** Esimerkki vaatimuksenmukaisuusvakuutuksesta löytyy käyttöoppaan viimeisiltä sivuilta.

### 3.4 PÄÄOSAT

Laite on valmistettu seuraavista pääosista, joita vastaa seuraavat toiminnot (kuva 1):

- A. **Moottoriyksikkö:** antaa liikkeen leikkuuvälíneelle voimansiirtoakselin kautta.
- B. **Tanko:** liittää takakahvan moottoriyksikköön.

- C. **Leikkuuvälíne:** kasviston leikkuuseen tarkoitettu elementti.
  1. **Siiman käyttöpää:** nylonsiimasta valmistettu leikkuuvälíne.
- D. **Leikkuuvälíneen suoju:** on turvasuoja, joka estää leikkuuvälíneen mahdollisesti keräämien esineiden sinkoutumisen kauaksi laitteesta.
- E. **Etukahva:** puoliympyrän muotoinen, tekee laitteen ohjaamisen mahdolliseksi.
- F. **Takakahva:** tekee laitteen ohjaamisen mahdolliseksi ja siihen on asetettu ensisijaiset ohjaukset käynnistystä/sammutusta/kiihdytystä varten.
- G. **Akku** (jos sitä ei toimiteta laitteen ohella, ks. luku 15 "pyynnöstä saatavat lisävarusteet"): tuottaa sähkövirtaa laitteelle. Ominaisuudet ja käyttöä koskevat määräykset on ilmoitettu sen omassa käsikirjassa.
- H. **Akkulaturi** (jos sitä ei toimiteta laitteen ohella, ks. luku 15 "pyynnöstä saatavat lisävarusteet"): akun lataukseen käytettävä laite. Saatavissa on kaksi akkulaturimallia: **H1** (nopea akkulaturi); **H2** (vakiotyyppinen akkulaturi).

## 4. ASENNUS

**TÄRKEÄÄ** Noudatettavat turvallisuusmääräykset on kuvattu luvussa 2. Noudata tarkalleen kyseisiä ohjeita estääksesi vakavia riskitilanteita tai vaaroja.

Kuljetus- ja varastointiteknisistä syistä jotkin laitteen osat toimitetaan purettuina ja ne tulee koota pakkauksesta purkamisen jälkeen, seuraavia ohjeita noudattaen.

**⚠ Pakkauksesta purkamisen ja asentaminen on suoritettava tasaisella ja kiinteällä tasolla, jossa on riittävästi tilaa laitteen ja pakkausten liikuttamiseen, käyttämällä aina tarkoituksenmukaisia välineitä.** Älä käytä laitetta ennen kuin osassa "ASENNUS" annetut ohjeet on suoritettu loppuun.

### 4.1 ASENNUSOSAT

Pakkaus sisältää osat asennusta varten.

#### 4.1.1 Pakkauksen purkaminen

1. Avaa pakkaus huolella ja varo osien hävittämistä.
2. Tutustu laatikossa olevaan dokumentaatioon, nämä ohjeet mukaan luettuina.

- Ota pois laatikosta kaikki irralliset osat.
- Ota laite pois laatikosta.
- Hävitä laatikko ja pakkausmateriaalit paikallisten määräysten mukaisesti.

 **Ennen asennukseen ryhtymistä tarkista, että akkua ei ole asetettu sille kuuluvaan paikkaan.**

#### 4.2 TANGON ASENNUS

- Aseta ja työnnä tangon alaosa (kuva 3.A) yläosaan (kuva 3.A), kunnes tunnet naksahduksen, joka lukitsee sen paikoilleen. Tanko voidaan irrottaa painiketta painamalla (kuva 3.C).

Tankoa voidaan säätää pituussuunnassa (kappale 6.1.2).

#### 4.3 ETUKAHVAN ASENNUS

- Vie etukahva (kuva 4.A) tuen päälle (kuva 4.B), ruuvaa kahva tähän tarkoitettulla ruuvilla (kuva 4.C), kiristä vastapuolella oleva mutteri (kuva 4.D).

#### 4.4 LEIKKUUVÄLINEEN SUOJUKSEN ASENNUS

 **Käytä suojahanskoja.**

 **Jokaiseen leikkuuvälineeseen tulee yhdistää määrätty suojaus, tekniset tiedot sisältävässä taulukossa osoitetulla tavalla.**

- Sijoita suojuus (kuva 5.A) aukkojen kohdalle, jotka ovat moottoriyksikön alustassa (kuva 5.B).
- Kiinnitä suojuus (kuva 5.A) kiristämällä ruuvit pohjaan (kuva 5.C).

**HUOMAUTUS** *Leikkuuvälineen suojuksessa on seuraava symboli:*



Se osoittaa leikkuuvälineen pyörimissuuntaa.

#### 4.5 LEIKKUUVÄLINEEN LEIKKAUSRAJAN OSOITTIMEN ASENNUS

- Aseta ja kiinnitä leikkausrajan osoittimen kaksi päätä (kuva 6.A) vastaaviin aukkoihin, jotka ovat moottoriyksikössä (kuva 6.B).

### 5. HALLINTALAITTEET

#### 5.1 TURVAPAINIKE (VÄLINE PÄÄLLE LAITTAMISEKSI / POIS PÄÄLTÄ OTTAMISEKSI)



Tätä painiketta painamalla laitetaan päälle ja pois päältä laitteen sähköpiiri (kuva 7.C).



Yksi led palaa: laitteen sähköpiiri on päällä. Laite on käyttövalmis. Molemmat ledit palavat: laite on toiminnassa (kuva 7.D).

Kun ledit ovat sammuneet: sähköpiiri on kytketty kokonaan pois päältä.

**TÄRKEÄÄ** *Siirtojen aikana älä koskaan pidä sormea painikkeen päällä tahattoman käynnistyksen estämiseksi.*



“Varoitus”-kuvake (kuva 7.E) syttyy, jos laitteeseen tulee jokin häiriö (katso vikojen paikannustaulukkoa, kappale 14).

#### 5.2 KAASUVIPU

Käynnistää/pysäyttää laitteen ja kytkee samalla leikkuuvälineen päälle/pois päältä.

Kaasuvipua (kuva 7.A) voidaan käyttää ainoastaan, jos samanaikaisesti painetaan kaasuttimen turvavipua (kuva 7.B).

Käynnistystä varten:

- paina samanaikaisesti kaasuvipua ja kaasuttimen turvavipua.

 **Laitteen käynnistyminen saa aikaan leikkuuvälineen samanaikaisen pyörimisen.**

Laite pysähtyy automaattisesti kun kaasuvipu vapautetaan.



### 5.3 KAASUTTIMEN TURVAVIPU

Kaasuttimen turvavipu (kuva 7.B) sallii kaasuvivun käytön (kuva 7.A).

## 6. LAITTEEN KÄYTTÖ

**TÄRKEÄÄ** Noudatettavat turvallisuusmääräykset on kuvattu luvussa 2. Noudata tarkalleen kyseisiä ohjeita estääksesi vakavia riskitilanteita tai vaaroja.

### 6.1 ESITOIMENPITEET

Ennen työskentelyn aloittamista on suoritettava erilaisia tarkistuksia ja toimenpiteitä työturvallisuuden ja työskentelytehon takaamiseksi.

1. varmista, että akku on asetettu akkutilaan
2. aseta laite vaaka-asentoon ja tukevasti maahan
3. säädä laitetta ergonomiselta ja toiminnalliselta kannalta siten, että se mukautetaan käyttäjän kokoon ja työtyyppiin (kappale 6.1.1 - kappale 6.1.4)
4. tarkista akku (kappale 6.1.5).

#### 6.1.1 Etukahvan säätö

1. Löysennä kiinnikettä (kuva 9.A).
2. Liu'uta etukahvaa mahdollisimman ergonomiseen asentoon käyttäjälle.
3. Kiristä kiinnike.

#### 6.1.2 Tangon pituuden säätäminen

1. Löysää nuppia (kuva 10.A) noudattamalla nuolen osoittamaa suuntaa - lukko auki
2. vedä tai työnnä tankoa (kuva 10.B), kunnes saat haluamasi pituuden
3. kun säätö on suoritettu, kiristä nappi kunnolla noudattamalla nuolessa osoitettua suuntaa - lukko kiinni.

#### 6.1.3 Leikkuuväliseen suuntaus

Leikkuuväliseen suuntauksen ansiosta voidaan työskennellä siirtymällä ruohonleikkuusta reunalleikkuuseen ja päinvastoin.

Ruohonleikkuutavassa työskentelyä varten:

- Paina painiketta (kuva 11.A).
- Käännä leikkuuväliseä (kuva 11.B) 90° ja varmista, että se pysyy lukittuna paikoillaan.

**⚠ Suorita toimenpide aina laite pysäytettynä ja leikkuuväliseä paikoillaan.**

#### 6.1.4 Leikkuuväliseen leikkausrajan osoittimen säätäminen

- Käännä eteenpäin leikkausrajan osoitinta (kuva 12 A), jota käytetään työskenneltäessä lähellä puita, naruja tai aitoja, estääksesi leikkuuväliseen osumisen esteeseen.

#### 6.1.5 Akun tarkastus

Ennen jokaista käyttökertaa:

- tarkista akun lataus noudattaen akun ohjekirjassa annettuja ohjeita.

### 6.2 TURVALLISUUSTARKASTUKSET

Suorita seuraavat turvallisuustarkastukset ja tarkasta, että tulokset vastaavat taulukoissa annettuja.

**⚠ Suorita turvallisuustarkastukset aina ennen käyttöä.**

#### 6.2.1 Yleistarkastus

Kohde	Tulos
Kahvat (kuva 1.E)	Puhdistetut, kuivat, kiinnitetty oikein ja tiukasti laitteeseen.
Leikkuuväliseen suojuus (kuva 1.D)	Kiinnitetty kunnolla laitteeseen, ei kulunut/rikkoutunut tai vahingoittunut.
Laitteessa olevat ruuvit	Kiristetty kunnolla (ei löystyneet)
Leikkuuväliseä (kuva 1.C)	Puhdas, ei vahingoittunut tai kulunut
Akku (kuva 1.G)	Kotelossa ei vahinkoja, ei nesteiden vuotoja
Jäähdytysilman kulkureitit (kappale 7.3)	Ei tukossa
Laite	Ei vahingoittumisen tai kulumisen merkkejä
Kaasuvipu (kuva 7.A), kaasuttimen turvavipu (kuva 7.B)	Niiden tulee liikkua vapaasti, niitä ei saa pakottaa.
Testiajo	Ei poikkeavaa ääntä. Ei poikkeavaa ääntä

## 6.2.2 Laitteen toimintatesti

Toimenpide	Tulos
1. Aseta akku sille kuuluvaan koteloon (kappale 7.2.3) 2. Paina turvapainiketta (kuva 7.C)	Ledin (kuva 7.D) tulee syttyä (sähköpiiri päällä).
1. Käynnistä laite (kappale 6.3). 2. Käytä samanaikaisesti kaasuvipua (kuva 7.A) ja kaasuttimen turvavipua (kuva 7.B). 3. Vapauta kaasuvipu (kuva 7.A) ja kaasuttimen turvavipu (kuva 7.B).	1. Leikkuuvälineen ei tule liikkua. 2. Leikkuuvälineen tulee liikkua. 3. Vipujen tulee palata automaattisesti ja nopeasti neutraaliin asentoon ja leikkuuvälineen on pysähdyttävä.
Paina ainoastaan kaasuvipua (kuva 7.A).	Kaasuvivun on pysyttävä lukittuna.

**⚠ Jos mikä tahansa tuloksista poikkeaa seuraavissa taulukoissa osoitetuista arvoista, älä käytä laitetta! Toimita laite huoltokeskukseen laitekohtaisia tarkastuksia ja korjaustoimenpiteitä varten.**

## 6.3 KÄYNNISTYS

1. Varmista ettei leikkuuväline osu maahan tai muihin esineisiin
2. Aseta akku oikein sille kuuluvaan koteloon (kappale 7.2.3).
3. Käytä samanaikaisesti kaasuvipua (kuva 7.A) ja kaasuttimen turvavipua (kuva 7.B).

**HUOMAUTUS** Jokaisen käynnistyksen yhteydessä uusi siima annetaan automaattisesti (kappale 6.4.2).

## 6.4 TYÖSKENTELY

**HUOMAUTUS** Ennen niittotyön suorittamista ensimmäistä kertaa, suosittelemme tutustumaan laitteeseen ja leikkuutapoihin pitämällä siitä tukevasti kiinni ja tekemällä työn vaatimat liikkeet.

Laitteen käyttöä varten toimi seuraavassa kuvatulla tavalla:

- pidä laitteesta aina tukevasti kiinni pitämällä leikkuuyksikköä vyön korkeuden alapuolella.

**HUOMAUTUS** Työskentelyn aikana akku on suojattu sen tyhjentymiseltä kokonaan suojalaitteella, joka sammuttaa laitteen ja estää sen toiminnan.

**HUOMAUTUS** Akun kesto (ja näin ollen leikattava kasvillisuus ennen latausta) riippuu eri tekijöistä, jotka on kuvattu kohdassa (kappale 7.2.1).

**HUOMAUTUS** Jos käynnistettyä laitetta ei käytetä minuuttiin, se sammuu automaattisesti.

## 6.4.1 Työskentelytekniikka

**⚠ Käytä AINOASTAAN nailonsiimaa. Siimapäähän sopimattomien metallisten tai muovitettujen metallivaijerien käyttö saattaa aiheuttaa loukkaantumisia.**

- a. **Leikkaaminen liikkeessä (niittäminen)**
- Varmista, että leikkuuväline on ruohonleikkuu tavassa (kappale 6.1.3)
  - etene säännöllisellä vauhdilla tehden kaarevia liikkeitä kuten perinteisellä viikatteella ilman, että kallistat siiman käyttöpäätä toiminnan aikana (kuva 13).

Kokeile ensin leikata sopivalta korkeudelta pienellä alueella. Tasaisen leikkuukorkeuden saamiseksi pidä siiman käyttöpäätä koko ajan samalla etäisyydellä maasta.

Kun kyseessä on raskaammat leikkuut, saattaa olla hyödyksi kallistaa siimapäätä noin 30° vasemmalle.

**⚠ Älä työskentele tällä tavoin, jos on olemassa vaara sellaisten esineiden sinkoilemisesta, jotka voivat vahingoittaa ihmisiä, eläimiä tai aiheuttaa muita vahinkoja.**

- b. **Tarkkuusleikkuu (viimeistely)**

Pidä laitetta hieman kallellaan niin, että siimapään alaosa ei koske maahan ja leikkuulinja on halutussa kohdassa. Pidä leikkuuväline kaukana käyttäjästä.

- c. **Leikkaaminen aitojen / perustusten lähellä**

- Säädä leikkuurajan osoitin (jos varusteena, kappale 6.1.4).
- lähesty hitaasti siimapäällä aitoja, paaluja, kiviä, muria jne. ilman että osut niihin voimalla (kuva 12).

Jos siima osuu jatkuvasti esteeseen voi se rikkoutua tai kuluu; jos se juuttuu aitaan saattaa se leikata äkillisesti. Joka tapauksessa jalkakäytävien, perustusten, muurien jne. läheisyydessä leikkaaminen saattaa aiheuttaa siiman normaalista poikkeavaa kulumista.

#### d. Leikkaaminen puiden ympärillä

- Säädä leikkurajan osoitin (jos varusteena, kappale 6.1.4).
- kävele puun ympäri vasemmalta oikealle, lähestyen hitaasti runkoa niin ettei siima osu runkoon. Pidä samalla siimapäätä hieman eteenpäin kallellaan.

Huomioi, että nailonsiima voi leikata tai vahingoittaa pieniä pensaita ja siiman osuminen pehmeäkaarnaisiin pensaisiin tai puihin saattaa vaurioittaa vakavasti kasvia.

#### 6.4.2 Siiman automaattinen syöttö

Tämä laite on varustettu siiman automaattisesti vapauttavalla siimapäällä. Uuden siiman saamiseksi:

1. pysäytä laite (kappale 6.6)
2. odota kaksi sekuntia ja käynnistä laite uudelleen.

Leikkuehalkaisija on asetettu 30 cm:iin. Toista toimenpide, kunnes siiman pituus saavuttaa siiman katkaisuterän (kuva 8.A), joka leikkaa pois mahdollisen ylimääräisen siiman.

#### 6.5 KÄYTTÖVINKKEJÄ

Käytön aikana on hyvä poistaa laitteeseen kiertyvä ruoho moottorin ylikuumentumisen estämiseksi (kuva 1.A), joka johtuu leikkuuvälineen suojan alle tarttuneesta ruohosta (kuva 1.D).

Toimi seuraavassa kuvatulla tavalla:

- pysäytä laite (kappale 6.6)
- irrota akku (kappale 7.2.2)
- käytä työohansoja
- irrota juuttunut ruoho ruuviavaimella niin, että moottori jäähtyy kunnolla.

#### 6.6 PYSÄYTYS

Laitteen pysäyttämiseksi:

1. Vapauta kaasuvipu (kuva 7.A).
2. Odota leikkuuvälineen pysähtymistä.

 **Kun laite on pysäytetty kuluu useampi sekunti ennen kuin leikkuuväline pysähtyy.**

**TÄRKEÄÄ** Pysäytä laite aina liikuttaessa työskentelyalueiden välillä.

#### 6.7 KÄYTÖN JÄLKEEN

- Ota akku pois paikoiltaan ja lataa se (kappale 7.2.2).
- Anna moottorin jäähtyä ennen laitteen asettamista säilytystiloihin.
- Suorita puhdistus (kappale 7.3).
- Tarkista, ettei paikalla ole löystyneitä tai vahingoittuneita osia. Tarpeen vaatiessa vaihda vahingoittuneet osat ja kiristä mahdollisesti löystyneet ruuvit ja pultit tai ota yhteys valtuutettuun huoltokeskukseen.

**TÄRKEÄÄ** Ota aina akku pois (kappale 7.2.2) joka kerta kun laitetta ei käytetä tai vartioida.

### 7. SÄÄNNÖLLINEN HUOLTO

#### 7.1 YLEISTÄ

**TÄRKEÄÄ** Noudatettavat turvallisuusmääräykset on kuvattu luvussa 2. Noudata tarkalleen kyseisiä ohjeita estääksesi vakavia riskitilanteita tai vaaroja.

 **Ennen huoltotoimenpiteiden alkamista:**

- **Pysäytä laite**
- **ota akku pois paikoiltaan ja lataa se (kappale 7.2.2)**
- **anna moottorin jäähtyä ennen laitteen asettamista säilytystiloihin**
- **käytä sopivaa vaatetusta, työkäsiineitä ja suojalaseja.**
- **lue vastaavat käyttöohjeet.**

- Toimenpiteiden suoritusiheydet ja tyypit on annettu "Huoltotaulukossa" (luku 13). Taulukon tarkoituksena on auttaa säilyttämään laite tehokkaana ja turvallisena. Siinä on esitelty tärkeimmät toimenpiteet sekä niiden kaikkien suoritusiheydet. Suorita vastaava toimenpide ensimmäiseksi vastaantulevan määräajan yhteydessä.
- Ei-alkuperäisten varaosien ja lisävarusteiden käyttö voi vaikuttaa negatiivisesti laitteen toimintaan ja turvallisuuteen. Valmistaja ei vastaa kyseisten tuotteiden aiheuttamista vahingoista tai vammoista.

- Alkuperäiset varaosat toimitetaan huoltokorjaamoiden ja valtuutettujen jälleenmyyjien toimista.

**TÄRKEÄÄ** *Kaikki huolto- ja säätötoimenpiteet, joita ei ole kuvattu tässä käyttöohjeessa, on suoritettava jälleenmyyjän tai ammattitaitoisen huoltokeskuksen toimesta.*

## 7.2 AKKU

### 7.2.1 Akun kesto

Акun kesto (ja näin ollen työstettävä kasvillisuusalue ennen latausta) riippuu pääasiallisesti:

- a. ympäristöllisistä tekijöistä, jotka vaativat suuremman määrän energiaa:
  - tiheään, korkean, kostean nurmikon leikkuu
- b. käyttäjän käyttäytymisestä, jonka on vältettävä:
  - toistuvia laitteen käynnistyksiä ja sammutuksia työstön aikana
  - sopimatonta leikkuutekniikkaa suoritettavaan työhön nähden (kappale 6.4.1).

Акun keston optimoimiseksi on aina suositeltavaa:

- leikata ruohoa kun se on kuivaa
- käyttää suoritettavaan työhön sopivaa tekniikkaa (kappale 6.4.1).

Jos laitetta halutaan käyttää standardin akun käyttöön nähden pidemmissä työstöjaksoissa, voit:

- hankkia toisen vakioakun vaihtaaksesi tyhjän akun välittömästi vaarantamatta näin käytön jatkuvuutta
- hankkia vakioakkuun nähden suuremman akun (kappale 15.1).

### 7.2.2 Akun irrotus ja lataus

1. Paina akkutilassa olevaa keltaista lukituspainiketta (kuva 14.A) ja ota akku pois (kuva 14.B).
2. Laita akku (kuva 15.A) akkulaturissa olevaan paikkaan (kuva 15.B).
3. kytke akkulaturi (kuva 16.B) pistorasiaan, jonka jännite vastaa tarrassa annettua.
4. suorita aina täydellinen lataus, noudattaen akun/akkulaturin ohjekirjasessa annettuja ohjeita.

**HUOMAUTUS** *Akku on varustettu suojuksella, joka estää latauksen jos ympäristölämpötila ei ole välillä 0 - +45 °C.*

**HUOMAUTUS** *Akku voidaan ladata milloin tahansa, myös osittain, ilman vaaraa sen vaurioitumisesta.*

### 7.2.3 Akun asentaminen takaisin laitteeseen

Kun lataus on päättynyt:

1. Ota akku (kuva 16.A) pois akkulaturissa olevasta tilasta (vältä sen pitämistä latauksessa kun lataus on päättynyt).
2. kytke akkulaturi irti (kuva 17.B) verkosta
3. Aseta akku (kuva 17.B) paikoilleen työntämällä se pohjaan, kunnes se napsahtaa paikoilleen ja sähkökontakti syntyy.

## 7.3 LAITTEEN JA MOOTTORIN PUHDISTUS

- Puhdista laite aina käytön jälkeen käyttämällä puhdasta ja neutraaliin pesuaineeseen kostutettua puhdasta liinaa.
- Poista kosteusjämmät käyttämällä pehmeää ja kuivaa liinaa. Kosteus voi saada aikaan sähköiskujen vaaran.
- Älä käytä aggressiivisia pesuaineita tai luottimia muoviosien tai kahvojen puhdistamisessa.
- Vähentääksesi tulipalon riskiä puhdista laite ja erityisesti moottori ruohonjäänteistä, lehdistä tai liiallisesta rasvasta.
- Moottoria tai akkua vahingoittavan ylikuumenemisen estämiseksi, varmista aina, että jäähdytysilman imuritilat ovat puhtaat eikä niissä esiinny jäämiä.
- Älä käytä vesisuihkuja ja vältä kastamista moottoria ja sähköosia.

## 7.4 MUTTERIT JA KIINNITYSRUUVIT

- Varmista aina, että ruuvit ja mutterit ovat tiukasti kiinni, jotta laite olisi aina turvallinen ja käyttövalmis.

- Tarkista säännöllisesti, että kahvat on kiinnitetty tiukasti.

## 8. YLIMÄÄRÄINEN HUOLTO

### Ennen huoltotoimenpiteiden alkamista:

- **Pysäytä laite.**
- **ota akku pois paikoiltaan ja lataa se (kappale 7.2.2)**
- **anna moottorin jäähtyä ennen laitteen asettamista säilytystiloihin**
- **käytä sopivaa vaatetusta, työkäsiineitä ja suojalaseja.**
- **lue vastaavat käyttöohjeet.**

**⚠ Varoitus! Liikkuvien, vaarallisten osien aiheuttama ruumiinvammojen vaara!**

### 8.1 LEIKKUUVÄLINEEN HUOLTO

Tässä laitteessa tulee käyttää leikkuuvälineitä, joissa on koodi joka on osoitettu tekniset tiedot sisältävässä taulukossa.

Jatkuvan tuotekehityksen vuoksi "Tekniset tiedot" taulukossa osoitetut leikkuuvälineet saatetaan ajan kuluessa vaihtaa toisiin, mutta leikkuuvälineet pysyvät aina keskenään vaihtokelpoisina ja käyttöturvallisuuden kannalta samanarvoisina.

**⚠ Älä koske leikkuuvälineeseen ennen kuin akku on irrotettu ja leikkuuväline on kokonaan pysähtynyt.**

#### 8.1.1 Siimapään kelan vaihto

1. Paina kahta sivussa olevaa kielekettä (kuva 18.A) ja irrota kansi (kuva 18.B).
2. irrota kela (kuva 18.C)
3. aseta uusi kela (kuva 19.A) ja varmista, että siiman pää tulee ulos käyttöpäässä olevasta aukosta (kuva 19.B)
4. Aseta kansi paikoilleen (kuva 19.C) asettamalla kaksi sivussa olevaa kielekettä (kuva 19.D) siimapään aukkoihin (kuva 19.E).

#### 8.1.2 Siimapään siiman vaihto

1. Irrota kela (kappale 8.1.1).
2. Ota pois sisälle jäänyt siima.
3. Käytä vain siimaa, jonka halkaisija on 1,6 mm ja leikkaa se 3 m pituiseksi.
4. Aseta kahdesta aukosta tulevat siimat saman pituiseksi.

5. Työnnä siiman pää kelan sisällä olevaan aukkoon (kuva 20.A) ja anna siiman tulla ulos vastakkaisesta aukosta.
6. Kierrä siimaa myötäpäivään nuolien osoittamaan suuntaan (kuva 20.B) ja anna sitä tulla ulos kelasta noin 15 cm.
7. kiinnitä se yhteen ankkurointipaikoista (kuva 20.C) kelassa
8. asemoi kela ja laita kansi takaisin (luku 8.1.1).

## 8.2 SIIMAN LEIKKUUEITSEN TEROITUS

1. Ota siiman leikkuuveitsi pois (kuva 8.A) leikkuuvälineen suojuksesta (kuva 8.B), ruuvaamalla auki ruuvit (kuva 8.C).
2. Kiinnitä siiman leikkuuveitsi ruuvipenkkiin ja teroita käyttäen liiteää viilaa ja säilyttäen alkuperäisen leikkauskulman.
3. Asenna siiman leikkuuveitsi takaisin (kuva 8.A) leikkuuvälineen suojukseen (kuva 8.B).

## 9. VARASTOINTI

**TÄRKEÄÄ** *Noudatettavat turvallisuusmääräykset on kuvattu luvussa 2. Noudata tarkalleen kyseisiä ohjeita estääksesi vakavia riskitilanteita tai vaaroja.*

### 9.1 LAITTEEN VARASTOINTI

Kun laite on varastoitava:

- Ota akku pois paikaltaan ja lataa se (kappale 7.2.2).
- anna moottorin jäähtyä ennen laitteen asettamista säilytystiloihin
- Suorita puhdistus (kappale 7.3).
- Tarkista, ettei paikalla ole löystyneitä tai vahingoittuneita osia. Tarpeen vaatiessa vaihda vahingoittuneet osat ja kiristä mahdollisesti löystyneet ruuvit ja pultit tai ota yhteys valtuutettuun huoltokeskukseen.
- Varastoi laite:
  - kuivaan ympäristöön
  - sääolosuhteilta suojaan
  - paikkaan, johon lapset eivät pääse.
  - varmista, että avaimet tai huollossa käytetyt työkalut on poistettu.

## 9.2 AKUN VARASTOINTI

Akkua on säilytettävä varjossa, rakkaassa ja kuivassa tilassa.

**HUOMAUTUS** *Jos akkua pidetään pitkään pois käytöstä, lataa se kahden kuukauden välein sen käyttöänsä pidentämiseksi.*

## 10. LIIKUTTAMINEN JA KULJETUS

Aina laitetta liikuteltaessa tai kuljetettaessa:

- pysäytä laite (kappale 6.6)
- Ota akku pois paikoiltaan ja lataa se (kappale 7.2.2).
- käytä paksuja työhanskoja
- ota kiinni laitteen kahvoista ja kohdista leikkuuväline kulkusuuntaan nähdessä vastakkaiseen suuntaan.

Kun laitetta kuljetetaan ajoneuvolla:

- asemoi se siten, ettei siitä aiheudu vaaraa.

## 11. HUOLTO JA KORJAUS

Käyttöopas sisältää kaikki laitteen käyttöön ja käyttäjän suorittamaan oikeaan perushuoltoon tarvittavat ohjeet. Kaikki säätö- ja huoltotoimenpiteet, joita ei ole kuvattu tässä ohjekirjassa tulee suorittaa jälleenmyyjän tai jonkin muun huoltokeskuksen toimesta, joka tuntee laitteen ja jolla on erityistyökalut niin, että työ suoritetaan oikein ja säilytetään laitteen alkuperäinen turvallisuustaso.

Epäsopivissa paikoissa tai epäpätevien henkilöiden suorittamat toimenpiteet saavat takuun ja valmistajan vastuun raukeamaan.

- Vain valtuutetut huoltokorjaamot suorittavat korjaus- ja huoltotöitä takuun puitteissa.
- Valtuutetut huoltokorjaamot käyttävät vain alkuperäisiä varaosia. Alkuperäiset varaosat ja varusteet on kehitetty tarkoituksenmukaisesti laitteille.
- Muita kuin alkuperäisiä varaosia ja varusteita ei hyväksytä. Muiden kuin alkuperäisten varaosien ja lisävarusteiden käyttö saa takuun raukeamaan.
- On hyvä jättää laite kerran vuodessa valtuutettuun huoltokeskukseen turvalaitteiden huoltoon, apua ja tarkastusta varten.

## 12. TAKUUSUOJA

Takuu kattaa kaikki materiaali- ja valmistusviat. Käyttäjän on noudatettava huolellisesti kaikkia liitteenä annettussa dokumentaatiossa olevia ohjeita.

Takuu ei koske vahinkoja, jotka syntyvät seuraavista seikoista:

- Liitteenä annettuun dokumentaation ei ole tutustuttu.
- Huolimattomuus.
- Käyttö ja asennus on suoritettu väärin tai niitä ei ole sallittu.
- Ei ole käytetty alkuperäisiä varaosia.

- Jos on käytetty varaosia, joita valmistaja ei ole toimittanut tai hyväksynyt. Lisäksi tämä takuu ei kata:
- Kulutusmateriaalin normaalia kulumista, kuten leikkuuvälineet, turvamutterit. Normaali kuluminen.

Hankkijaa suojaa omassa maassa voimassa olevat lait. Omassa maassa voimassa olevia oikeuksia ei millään tavoin rajoiteta tällä takuulla.

### 13. HUOLTOTAULUKKO

Toimenpide	Tiheys	Huomautuksia
<b>LAITE</b>		
Kaikkien kiinnitysten tarkastus	Ennen jokaista käyttöä	kappale 7.4
Turvallisuustarkastukset / Ohjainten tarkastus	Ennen jokaista käyttöä	kappale 6.2
Tarkista leikkuuvälineen suojus.	Ennen jokaista käyttöä	kappale 6.2.1
Leikkuuvälineen tarkastus	Ennen jokaista käyttöä	kappale 6.2.1
Akun latauksen tarkistus	Ennen jokaista käyttöä	*
Akun lataus	Jokaisen käytön jälkeen	kappale 7.2.2 *
Laitteen ja moottorin puhdistus	Jokaisen käytön jälkeen	kappale 7.3
Laitteessa esiintyvien mahdollisten vahinkojen tarkastus. Ota tarvittaessa yhteyttä valtuutettuun huoltokeskukseen.	Jokaisen käytön jälkeen	-

\* Tutustu akun/akkulaturin käsikirjaan.

### 14. VIKOJEN PAIKANNUS

VIKA	MAHDOLLINEN SYY	KORJAUSTOIMENPIDE
1. Kaasuvipu ja kaasuvivun turvavipu päällä laite ei käynnisty eikä leikkuulaite pyöri	Akku puuttuu tai sitä ei ole asetettu oikein paikoilleen	Varmista, että akku on asetettu oikein (kappale 7.2.3)
	Tyhjä akku	Tarkista akun lataus ja lataa akku uudelleen (kappale 7.2.2)
	Irrotettavaa tankoa ei ole asetettu kokonaan tai oikein paikoilleen	Varmista, että irrotettava tanko on asennettu ja asetettu oikein (kappale 4.2)
	Kaasuvipu/kaasuvivun turvavipu viallisia	Laitetta ei saa käyttää. Pysäytä laite välittömästi, irrota akku ja ota yhteyttä huoltokeskukseen.
	Laite vahingoittunut	Laitetta ei saa käyttää. Pysäytä laite välittömästi, irrota akku ja ota yhteyttä huoltokeskukseen.

<b>VIKA</b>	<b>MAHDOLLINEN SYY</b>	<b>KORJAUSTOIMENPIDE</b>
2. Moottorin ylikuumentuminen	Ruohoa on jumittunut leikkuuvälineen suojuksen alle	Irrota juuttunut ruoho (kappale 6.5)
3. Ruohoa kerääntyy moottoriyksikön ja siimapään ympärille	Ruohoa leikataan liian lähellä maata	Leikkaa pitkää ruohoa ylhäältä alaspäin suuntaavalla liikkeellä sen kerääntymisen estämiseksi.
4. Siimaa ei syötetä kun automaattista syöttöä käytetään	Siima on liimautunut kiinni	Voitele silikonisuihkeella
	Kelassa ei ole riittävästi siimaa tai siima on loppunut	Vaihda kela (luku 8.1.1) tai siima (luku 8.1.2)
	Siima on kulunut ja se on liian lyhyt	Siiman manuaalinen syöttö (luku 6.4.2)
	Siima on sekoittunut kelaan tai se on katkennut sen sisällä	Ota siima pois kelaista ja kääri se uudelleen (luku 8.1.2)
5. Leikkuuväline osuu vieraaseen esineeseen.	-	Pysäytä laite, irrota akku ja: - tarkista vaurioiden varalta - tarkista onko laitteessa löystyneitä osia ja kiristä ne - suorita osien vaihdot tai korjaustoimenpiteet valtuutetussa huoltokeskuksessa.
6. Liiallista melua ja/tai tärinää työstön aikana	Löystyneitä tai vahingoittuneita osia.	Pysäytä laite, irrota akku ja: - tarkista vaurioiden varalta - tarkista onko laitteessa löystyneitä osia ja kiristä ne - suorita osien vaihdot tai korjaustoimenpiteet valtuutetussa huoltokeskuksessa.
7. Laite savuttaa sen toiminnan aikana	Laite vahingoittunut	Laitetta ei saa käyttää. Pysäytä laite välittömästi, irrota akku ja ota yhteyttä huoltokeskukseen.
8. Lyhyt akun kesto	Vaikeat käyttöolosuhteet suuremmalla virrankulutuksella	Optimoi käyttö (kappale 7.2.1)
	Akun teho ei riitä vaadittuun käyttöön	Käytä toista tai tehokkaampaa akkua (kappale 15.1)
	Akun kapasiteetin heikentyminen	Hanki uusi akku
9. Akkulaturi ei lataa akkua	Akkua ei ole asetettu oikein akkulaturiin	Tarkista, että se on asetettu oikein (kappale 7.2.3)
	Ympäristölliset olosuhteet eivät ole asianmukaiset	Suorita lataus ympäristössä sopivassa lämpötilassa (ks. akun/akkulaturin käsikirjaan)
	Likaiset koskettimet	Puhdista koskettimet
	Akussa ei ole virtaa	Tarkista, että pistoke on kytketty ja että pistorasiassa on virta
	Viallinen akkulaturi	Vaihda käyttämällä alkuperäistä varaosaa
	-	Jos vika jatkuu, tutustu akun/akkulaturin käsikirjaan
10. Merkkivalo (kuva 7.E) jää palamaan vilkkumatta	Automaattinen tarkastus epäonnistui	Laitetta ei saa käyttää. Pysäytä laite välittömästi, irrota akku ja ota yhteyttä huoltokeskukseen.



<b>VIKA</b>	<b>MAHDOLLINEN SYY</b>	<b>KORJAUSTOIMENPIDE</b>
11. Merkkivalo (kuva 7.E) jää palamaan vilkkuen	Akun kommunikointivirhe	Laitetta ei saa käyttää. Pysäytä laite välittömästi, irrota akku ja ota yhteyttä huoltokeskukseen.
	Roottori lukkiutunut	Laitetta ei saa käyttää. Pysäytä laite välittömästi, irrota akku ja ota yhteyttä huoltokeskukseen.
	Virran ylikuormitus	Optimoi laitteen käyttö.

Jos ongelmat jatkuvat sen jälkeen kun olet suorittanut yllämainitut toimenpiteet, ota yhteyttä jälleenmyyjään.

## **15. SAATAVANA OLEVAT LISÄVARUSTEET**

### **15.1 AKUT**

Saatavilla on kapasiteetiltaan erilaisia akkuja erilaisiin käyttövaatimuksiin mukautumista varten (kuva 21). Tässä laitteessa käytettävien hyväksytyjen akkujen luettelo löytyy taulukosta "Tekniset tiedot".

### **15.2 AKKULATURI**

Laite, jota käytetään akun lataamiseen: nopea (kuva 22.A), vakiotyyppinen (kuva 22.B).



## SOMMAIRE

1. GÉNÉRALITÉS.....	1
2. NORMES DE SÉCURITÉ.....	2
3. CONNAÎTRE LA MACHINE.....	7
3.1 Description de la machine et utilisation prévue.....	7
3.2 Signalétique de sécurité.....	8
3.3 Étiquette d'identification produit.....	8
3.4 Principaux composants.....	8
4. MONTAGE.....	9
4.1 Composants pour le montage.....	9
4.2 Montage de la tige.....	9
4.3 Montage de la poignée avant.....	9
4.4 Montage de la protection de l'organe de coupe.....	9
4.5 Montage de l'indicateur de limite de coupe.....	9
5. COMMANDES DE CONTRÔLE.....	10
5.1 Bouton de sécurité (dispositif d'activation / désactivation).....	10
5.2 Levier de commande accélérateur.....	10
5.3 Levier de sécurité accélérateur.....	10
6. UTILISATION DE LA MACHINE.....	10
6.1 Opérations préliminaires.....	10
6.2 Contrôles de sécurité.....	11
6.3 Démarrage.....	11
6.4 Fonctionnement.....	11
6.5 Conseils d'utilisation.....	12
6.6 Arrêt.....	12
6.7 Après l'utilisation.....	13
7. ENTRETIEN PÉRIODIQUE.....	13
7.1 Généralités.....	13
7.2 Batterie.....	13
7.3 Nettoyage de la machine et du moteur.....	14
7.4 Écrous et vis de fixation.....	14
8. ENTRETIEN EXTRAORDINAIRE.....	14
8.1 Entretien de l'organe de coupe.....	14
8.2 Affûtage du couteau coupe-fil.....	15
9. STOCKAGE.....	15
9.1 Stockage de la machine.....	15
9.2 Stockage de la batterie.....	15
10. MANUTENTION ET TRANSPORT.....	15
11. ASSISTANCE ET RÉPARATIONS.....	15
12. COUVERTURE DE LA GARANTIE.....	16
13. TABLEAU DES OPÉRATIONS D'ENTRETIEN.....	16
14. IDENTIFICATION DES ANOMALIES.....	17
15. ÉQUIPEMENTS SUR DEMANDE.....	18
15.1 batteries.....	18
15.2 Chargeur de batterie.....	18

## 1. GÉNÉRALITÉS

### 1.1 COMMENT CONSULTER LE MANUEL

Dans le texte de ce manuel, certains paragraphes contenant des informations très importantes pour la sécurité ou le fonctionnement sont signalés de différentes façons, comme indiqué ci-après :

**REMARQUE** ou **IMPORTANT** ajoute des précisions ou d'autres éléments à ce qui vient d'être indiqué, afin d'éviter d'endommager la machine ou de causer des dommages.

Le symbole  attire l'attention sur un danger. Le non-respect de l'avertissement comporte le risque de provoquer des lésions à l'opérateur ou à des tiers et/ou des dommages.

Les paragraphes entourés d'un cadre formé de points gris indiquent des caractéristiques en option qui ne sont pas présentes sur tous les modèles mentionnés dans ce manuel. Vérifier si cette caractéristique est présente sur son propre modèle.

Toutes les indications "avant", "arrière", "droite" et "gauche" se réfèrent à la position de travail de l'opérateur.

### 1.2 RÉFÉRENCES

#### 1.2.1 Figures

Les figures sur ce mode d'emploi sont numérotées 1, 2, 3, et ainsi de suite. Les éléments indiqués sur les figures sont marqués par les lettres A, B, C, et ainsi de suite. Une référence à l'élément C sur la figure 2 est indiquée de cette façon : « Voir fig. 2.C » ou simplement « (Fig. 2.C) ». Les figures sont données à titre indicatif. Les pièces effectives peuvent varier par rapport aux pièces illustrées.

#### 1.2.2 Titres

Le manuel est divisé en chapitres et en paragraphes. Le titre du paragraphe « 2.1 Formation » est un sous-titre de « 2. Normes de sécurité ». Les références à des titres ou paragraphes sont signalées par l'abréviation chap. ou par. suivie du numéro correspondant. Exemple : « chap. 2 » ou « par. 2.1 ».

## 2. NORMES DE SÉCURITÉ

### 2.1 FORMATION

**⚠ Se familiariser avec les commandes et l'utilisation appropriée de la machine. Apprendre à arrêter rapidement la machine. Le non-respect des avertissements et des instructions peut causer des incendies et/ou de graves lésions.**

- Ne jamais permettre que la machine soit utilisée par des enfants ou des personnes à capacités physiques réduites, sensorielles ou mentales, ou dépourvues d'expérience ou de connaissance, ou bien par des personnes qui ne sont pas assez familières aux instructions. La réglementation locale peut fixer un âge minimum pour l'utilisateur.
- Ne jamais utiliser la machine en cas de fatigue ou de malaise de l'utilisateur, ou en cas de consommation de médicaments, de drogues, d'alcool ou de substances dangereuses pour les capacités de réflexes et de concentration.
- Se rappeler que l'opérateur ou l'utilisateur est responsable des accidents et des imprévus qui peuvent arriver à d'autres personnes ou à leurs biens. L'utilisateur est responsable de l'évaluation des risques potentiels du terrain à travailler et de la mise en place de toutes les précautions nécessaires pour assurer sa sécurité et celle d'autrui, en particulier sur les terrains en

penne, les sols accidentés, glissants ou instables.

- Si la machine est cédée ou prêtée à des tiers, vérifier que l'utilisateur prenne connaissance des consignes d'utilisation contenues dans le présent manuel.

### 2.2 OPÉRATIONS PRÉLIMINAIRES

#### Équipements de protection individuelle (EPI)

- Porter des habits de protection ajustés munis de protections contre les coupures, des gants anti-vibrations, un casque, des lunettes de protection, des demi-masques antipoussière, des casques anti-bruit pour protéger l'ouïe et des chaussures anti-coupures avec semelles antidérapantes.
- L'utilisation de protections acoustiques peut réduire la capacité d'entendre d'éventuels avertissements (cris ou alarmes). Faire très attention à ce qui se déroule autour de la zone de travail.
- Ne pas porter d'écharpes, chemisiers, colliers, bracelets, vêtements flottants, ou munis de lacets ou de cravates et de toute façon tout accessoire pendant ou long susceptible de s'accrocher dans la machine ou dans des objets et des matériaux présents sur le lieu de travail.
- Serrer adéquatement les cheveux longs.

#### Zone de travail / Machine

- Inspecter minutieusement toute la zone de travail et éliminer tout objet externe susceptible d'être éjecté par la machine ou d'endommager l'organe de

coupe/organes rotatifs (cailloux, branches, fils de fer, os, etc.).

## 2.3 PENDANT L'UTILISATION

### Zone de travail

- Ne pas utiliser la machine dans des environnements à risque d'explosion, en présence de liquides inflammables, de gaz ou de poussières. Les équipements génèrent des étincelles qui peuvent enflammer la poussière ou les vapeurs.
- Travailler uniquement à la lumière du jour ou avec une lumière artificielle adéquate et dans des conditions de bonne visibilité.
- Tenir les personnes, les enfants et les animaux éloignés de la zone de travail. Il faut que les enfants soient surveillés par un autre adulte.
- Vérifier que les autres personnes se trouvent à au moins 15 mètres du rayon d'action de la machine, ou à au moins 30 mètres pour les travaux de fauchage les plus gros.
- Éviter de travailler dans l'herbe mouillée, sous la pluie et avec risque d'orages, spécialement de foudres.
- Ne pas exposer la machine à la pluie ou à l'humidité. L'eau qui pénètre dans la machine augmente le risque de décharge électrique.
- Autant que possible, éviter de travailler sur le sol mouillé ou glissant, ou de toute façon sur des terrains trop accidentés ou en pente, qui ne garantissent pas la stabilité de l'opérateur pendant son travail.
- Faire particulièrement attention aux irrégularités du terrain (dos-d'âne, rigoles), aux

pentés, aux dangers cachés et à la présence d'éventuels obstacles susceptibles de limiter la visibilité.

- Faire très attention à proximité d'escarpements, fossés ou talus.
- Travailler perpendiculairement à la pente et ne jamais utiliser la machine dans le sens de la montée/descente. Faire très attention aux changements de direction en vérifiant son propre point d'appui et en se tenant toujours en aval de l'organe de coupe.
- Faire très attention à la circulation routière lors de l'utilisation de la machine en bordure de route.

### Comportements

- Pendant le travail, il faut toujours tenir fortement la machine, à deux mains, en tenant l'ensemble moteur sur le côté droit du corps, et le groupe de coupe au-dessous de la ligne de la ceinture. Ne pas étendre les bras excessivement.
- Éviter le contact du corps avec des surfaces de masse ou de terre, comme les tuyaux, les radiateurs, les cuisinières ou les réfrigérateurs. Le risque de prendre une décharge électrique augmente si le corps se trouve relié à la masse ou à la terre.
- Prendre une position ferme et stable et maintenir un comportement prudent.
- Marcher, ne jamais courir.
- Toujours tenir les mains et les pieds éloignés de l'organe de coupe, tant pendant le démarrage du moteur que pendant l'utilisation de la machine.
- Attention : l'organe de coupe continue à tourner pendant

quelques secondes même après sa désactivation ou après la coupure du moteur.

- Faire attention aux possibles éjections de matériel causées par l'organe de coupe.
- Faire attention à ne pas cogner violemment l'organe de coupe contre des corps étrangers/ obstacles. Si l'organe de coupe rencontre un obstacle/ objet, un recul (kickback) peut se produire. Ce contact peut provoquer un rebond très rapide en direction opposée et pousser ainsi l'organe de coupe vers le haut et vers l'opérateur. Le recul peut provoquer la perte de contrôle de la machine, avec de possibles conséquences extrêmement graves. Pour éviter le rebond, prendre des précautions appropriées, spécifiées ci-après :
  - Tenir fermement la machine des deux mains et mettre son corps et ses bras dans une position permettant de résister aux forces de recul.
  - Ne pas tendre les bras trop en hauteur et ne pas couper au-dessus de la ligne de la ceinture.
  - N'utiliser que les organes de coupe spécifiés par le fabricant.
  - Suivre les instructions du fabricant concernant l'entretien de l'organe de coupe.
- Prendre garde aux lésions dérivant de n'importe quel dispositif prévu pour la coupe de la longueur du fil.

 En cas de cassures ou d'accidents pendant le travail, arrêter tout de suite le moteur, et éloigner la machine,

pour ne provoquer aucun dommage supplémentaire ; en cas d'accidents entraînant des lésions personnelles ou à des tiers, activer tout de suite les procédures de secours d'urgence les plus adéquates à la situation en cours, et s'adresser à une Structure médicale pour recevoir les soins nécessaires. Enlever soigneusement les éventuels détritiques qui, si ignorés, pourraient causer des dommages ou des lésions aux personnes ou aux animaux.

 L'exposition prolongée aux vibrations peut causer des lésions et des troubles neuro-vasculaires (connus aussi comme « phénomène de Raynaud » ou « main blanche »), spécialement aux personnes qui souffrent de troubles de la circulation. Les symptômes peuvent concerner les mains, les poignets et les doigts, ils se manifestent par une perte de sensibilité, engourdissement, démangeaison, douleur, décoloration, ou modifications structurelles de la peau. Ces effets peuvent être amplifiés par les basses températures de l'environnement et/ou par une prise excessive sur les poignées. Quand ces symptômes se présentent, il faut réduire les temps d'utilisation de la machine et consulter un médecin.

### **Limitations d'utilisation**

- Si l'utilisateur n'est pas en mesure de tenir fermement la machine avec deux mains et/ou de rester solidement en équilibre sur ses jambes pendant le travail, il ne doit pas utiliser la machine.

- Ne jamais monter d'éléments de coupe métalliques.  
**Avec cette machine, il est interdit d'utiliser des lames métalliques ou rigides, de quelque type que ce soit.**
- Ne jamais utiliser la machine lorsque les protections sont détériorées, absentes ou positionnées de façon incorrecte.
- Ne pas utiliser la machine si les équipements / appareils ne sont pas installés aux endroits prévus.
- Ne pas débrancher, désactiver, retirer ni manipuler les systèmes de sécurité/microinterrupteurs présents.
- Ne pas utiliser l'outillage électrique si l'interrupteur n'est pas en mesure de le faire démarrer ou de l'arrêter régulièrement. Un outillage électrique qui ne peut pas être actionné par son interrupteur est dangereux et doit être réparé.
- Ne pas soumettre la machine à des efforts excessifs, et ne pas utiliser une petite machine pour exécuter de gros travaux ; le fait d'utiliser une machine de dimensions adéquates réduit les risques, et améliore la qualité du travail.

## 2.4 ENTRETIEN, STOCKAGE

Le fait d'effectuer un entretien régulier et de stocker correctement la machine préserve sa sécurité et le niveau des performances.

### Entretien

- Ne jamais utiliser la machine si certaines de ses pièces sont usées ou endommagées. Les pièces défectueuses ou détériorées doivent être

remplacées et ne doivent jamais être réparées.

- Pendant les opérations de réglage de la machine, faire attention afin d'éviter de se coincer les doigts entre l'organe de coupe en mouvement et les parties fixes de la machine.

 Les niveaux reportés dans les présentes instructions sont des valeurs maximum d'utilisation de la machine. L'utilisation d'un élément de coupe non équilibré, d'une vitesse de mouvement excessive et l'absence d'entretien ont une influence significative sur les émissions sonores et les vibrations. Il faut donc adopter des mesures préventives afin d'éliminer tout dommage possible dû à un bruit élevé et aux contraintes issues des vibrations ; veiller à l'entretien de la machine, porter un casque anti-bruit, faire des pauses pendant le travail.

### Stockage

- Pour réduire le risque d'incendie, ne pas laisser les récipients avec le matériel aspiré à l'intérieur d'un local.

## 2.5 RISQUES RÉSIDUELS

Bien que toutes les prescriptions de sécurité soient respectées, il peut encore subsister d'autres risques :

- danger de lésions aux doigts et aux mains si le fil de la tête en rotation entre en contact avec les doigts ou les mains ;
- danger de lésions aux pieds s'ils sont frappés par le fil de la tête ;
- projections de cailloux et de terre.

## 2.6 BATTERIE / CHARGEUR DE BATTERIE

**IMPORTANT** *Les normes de sécurité suivantes complètent les prescriptions de sécurité figurant dans la notice de la batterie et du chargeur de batterie jointe à la machine.*

- Pour charger la batterie, utiliser uniquement des chargeurs de batterie recommandés par le fabricant. Un chargeur de batterie inadéquat peut provoquer une électrocution, une surchauffe ou une fuite de liquide corrosif de la batterie.
- Utiliser uniquement des batteries spécifiques prévues pour votre outil. L'utilisation d'autres batteries peut provoquer des lésions et entraîne des risques d'incendie.
- Avant d'insérer la batterie, s'assurer que l'appareil est éteint. Monter une batterie dans un appareil électrique allumé peut provoquer des incendies.
- Quand la batterie n'est pas utilisée, la tenir loin de toutes agrafes, pièces de monnaie, clés, clous, vis ou autres petits objets métalliques, qui pourraient provoquer un court-circuit des contacts. Un court-circuit entre les contacts de la batterie peut provoquer des combustions ou des incendies.
- Ne pas utiliser le chargeur de batterie dans des lieux contenant des vapeurs, des substances inflammables ou sur des surfaces facilement inflammables, comme le papier, le tissu, etc. Pendant le rechargement, le chargeur de batterie chauffe et peut provoquer un incendie.

- Pendant le transport, veiller à ce que les bornes des accumulateurs n'entrent pas en contact entre elles ; ne pas utiliser des caisses métalliques pour le transport.

## 2.7 PROTECTION DE L'ENVIRONNEMENT

La protection de l'environnement doit être un aspect important et prioritaire pour l'emploi de la machine, au profit de la société civile et de l'environnement où nous vivons.

- Éviter de déranger le voisinage. Utiliser la machine uniquement à des heures raisonnables (ni tôt le matin ni tard le soir pour ne pas déranger).
- Suivre scrupuleusement les normes locales pour l'élimination des emballages, des pièces détériorées ou de tout élément ayant un effet important sur l'environnement ; ces déchets ne doivent pas être jetés à la poubelle, mais doivent être séparés et confiés aux centres de collecte prévus, qui procéderont au recyclage des matériaux.
- Suivre scrupuleusement les normes locales pour l'élimination des déchets.
- Au moment de la mise hors service, ne pas abandonner la machine dans l'environnement, mais la livrer à un centre de collecte, en suivant les normes locales en vigueur.



Ne pas jeter les équipements électriques dans les déchets ménagers. Selon la Directive européenne 2012/19/UE sur les déchets d'équipements

électriques et électroniques et son application conformément aux normes nationales, les équipements électriques usés doivent être collectés séparément, afin d'être réutilisés de façon éco-compatible. Si les équipements électriques sont éliminés dans une décharge ou sur un terrain vague, les substances dangereuses peuvent atteindre la nappe d'eau souterraine et entrer dans la chaîne alimentaire, nuisant à votre santé et à votre bien-être. Pour des informations plus approfondies sur l'élimination de ce produit, contacter l'autorité compétente pour l'élimination des déchets ménagers ou votre revendeur.



Éliminer la batterie en fin de vie tout en respectant notre environnement. La batterie contient du matériel qui est dangereux pour vous et pour l'environnement. Celle-ci doit être retirée et éliminée séparément dans une structure qui accepte les batteries au lithium-ion.



Le tri différentiel des produits et emballages usagés permet le recyclage des matériaux et leur réutilisation. La réutilisation des matériaux recyclés nous aide à empêcher la pollution de l'environnement et à réduire la demande de matières premières.

### 3. CONNAÎTRE LA MACHINE

#### 3.1 DESCRIPTION DE LA MACHINE ET UTILISATION PRÉVUE

Cette machine est un équipement de jardinage et plus précisément un coupe-herbe/coupe-bordures portatif alimenté par batterie.

La machine est essentiellement composée d'un moteur qui, à l'aide d'un arbre de transmission actionne un organe de coupe (une tête à fil).

L'organe de coupe fonctionne sur un plan approximativement parallèle au terrain (dans le cas d'une utilisation comme coupe-herbe) ou approximativement perpendiculaire au terrain (dans le cas d'une utilisation comme coupe-bordures).

L'opérateur peut actionner les commandes principales en se tenant toujours à une distance de sécurité par rapport à l'organe de coupe.

#### 3.1.1 Utilisation prévue

Cette machine a été conçue et fabriquée pour :

- la tonte de l'herbe et de la végétation non ligneuse (par ex. sur les bords des plate-bandes, plantations, murs, clôtures ou des espaces verts ayant une surface limitée) ;
- parachever la coupe effectuée par une faucheuse ;
- être utilisée par un seul opérateur.

#### 3.1.2 Usage impropre

Tout usage autre que ceux cités ci-dessus peut se révéler dangereux et nuire aux personnes et/ou aux choses. Font partie de l'usage impropre (à titre d'exemple, mais pas seulement) :

- ne pas utiliser la machine pour balayer, en inclinant la tête à fil. La puissance du moteur peut projeter des objets et des petits cailloux jusqu'à 15 mètres ou plus, en causant des dommages ou en provoquant des lésions aux personnes ;
- régulariser des haies ou faire d'autres travaux où l'organe de coupe ne serait pas utilisé au niveau du terrain ;
- couper et déchiqeter des arbustes, buissons et fleurs ;
- utiliser la machine pour couper des matériaux d'origine non végétale ;
- utiliser la machine de sorte que l'organe de coupe se trouve au-dessus de la ligne de la ceinture de l'opérateur ;
- utiliser la machine dans les jardins publics, parcs, centres sportifs, sur les voies routières, dans les champs et les forêts ;
- utiliser des organes de coupe autres que ceux mentionnés dans le tableau « Données techniques ». Danger de blessures sérieuses et de lésions.
- utiliser la machine par plus d'une personne.

**IMPORTANT** *L'usage impropre de la machine implique la déchéance de la garantie et dégage le fabricant de toute responsabilité, en reportant sur l'utilisateur tous les frais dérivants de dommages ou de lésions corporelles à l'utilisateur ou à des tiers.*



### 3.1.3 Typologie d'utilisateur

Cette machine est destinée à être utilisée par des particuliers, à savoir des opérateurs non professionnels. Cette machine est destinée à un « usage amateur ».

### 3.2 SIGNALÉTIQUE DE SÉCURITÉ

Sur la machine figurent plusieurs symboles (Fig. 2). Ils ont pour fonction de rappeler à l'opérateur les comportements à suivre pour l'utiliser avec l'attention et les précautions nécessaires.

Signification des symboles :



**ATTENTION ! DANGER !**  
Cette machine, si elle n'est pas utilisée correctement, peut être dangereuse pour vous-même et pour les autres



**ATTENTION !** Lire le manuel d'instructions avant d'utiliser la machine.



L'opérateur préposé à cette machine, si elle est utilisée en conditions normales pour un usage quotidien continu, peut être exposé à un niveau de bruit égal ou supérieur à 85 dB (A). Utiliser des protections acoustiques et des lunettes.



**DANGER DE PROJECTIONS !**  
Faire attention aux possibles projections de matériel, causées par l'organe de coupe, qui pourraient causer de lésions graves à personnes ou aux objets.



**DANGER DE PROJECTIONS !**  
Éloigner les personnes et les animaux domestiques à 15 m au moins pendant l'utilisation de la machine.



Ne pas exposer à la pluie (ni à l'humidité).

**IMPORTANT** Les étiquettes autocollantes abîmées ou devenues illisibles doivent être remplacées. Demander de nouvelles étiquettes à son centre d'assistance agréé.

### 3.3 ÉTIQUETTE D'IDENTIFICATION PRODUIT

L'étiquette d'identification reprend les données suivantes (Fig. 1) :

1. Niveau de puissance sonore
2. Marque de conformité
3. Année de fabrication
4. Type de machine
5. Numéro de série
6. Nom et adresse du fabricant
7. Code article

Transcrire les données d'identification de la machine dans les espaces prévus à cet effet sur l'étiquette apposée à l'arrière de la couverture.

**IMPORTANT** Utiliser les données d'identification figurant sur l'étiquette d'identification du produit chaque fois que vous contactez l'atelier autorisé.

**IMPORTANT** L'exemple de la déclaration de conformité se trouve dans les dernières pages du manuel.

### 3.4 PRINCIPAUX COMPOSANTS

La machine se compose des principaux éléments suivants, auxquels correspondent les fonctions suivantes (Fig.1) :

- A. Unité motrice :** fournit le mouvement à l'organe de coupe grâce à un arbre de transmission.
- B. Tige :** relie la poignée arrière à l'unité motrice.
- C. Organe de coupe :** il s'agit de l'élément chargé de couper la végétation.
  - 1. Tête à fil :** organe de coupe à fil de nylon.
- D. Protection de l'organe de coupe :** il s'agit d'une protection de sécurité qui empêche que les objets éventuellement recueillis par l'organe de coupe ne soient éjectés loin de la machine.
- E. Poignée avant :** à forme semicirculaire, permet le contrôle de la machine.
- F. Poignée arrière :** elle permet de contrôler la machine et elle est munie des commandes principales d'allumage/coupeure/accélération.
- G. Batterie (si non fournie avec la machine, voir chap. 15 "équipements**

à la demande) : dispositif qui fournit l'énergie électrique à l'outillage ; ses caractéristiques et ses règles d'utilisation sont décrites dans un manuel à part.

- H. Chargeur de batterie** (si non fournie avec la machine, voir chap. 15 "équipements à la demande) : dispositif utilisé pour recharger la batterie. Deux modèles de chargeurs de batterie sont disponibles : **H1** (chargeur de batterie rapide) ; **H2** (chargeur de batterie standard).

## 4. MONTAGE

**IMPORTANT** Les normes de sécurité à suivre sont décrites au chap. 2. Respecter scrupuleusement ces indications pour ne pas s'exposer à de graves risques ou dangers.

Pour des raisons de stockage et de transport, certains éléments de la machine ne sont pas assemblés directement en usine mais doivent être montés après déballage. Pour leur montage, suivre les consignes suivantes.

**⚠ Le déballage et la fin du montage doivent avoir lieu sur une surface plate et solide, avec un espace suffisant pour la manutention de la machine et des emballages, en utilisant toujours des outils appropriés.** Ne pas utiliser la machine avant d'avoir terminé les opérations indiquées à la section « MONTAGE ».

### 4.1 COMPOSANTS POUR LE MONTAGE

L'emballage contient les composants pour le montage.

#### 4.1.1 Déballage

1. Ouvrir l'emballage avec attention en veillant à ne pas perdre de composants.
2. Consulter la documentation incluse dans la boîte, y compris le présent mode d'emploi.
3. Extraire de la boîte tous les éléments qui ne sont pas montés.
4. Extraire la machine de la boîte.
5. Éliminer la boîte et les emballages en respectant les réglementations locales.

**⚠ Avant d'effectuer le montage, vérifier que la batterie n'est pas installée dans son logement.**

### 4.2 MONTAGE DE LA TIGE

- Insérer et pousser la partie inférieure de la tige (Fig. 3.A) dans la partie supérieure (Fig. 3.B) jusqu'à entendre le clic d'arrêt qui la bloque en position. Il est possible de démonter la tige en appuyant sur le bouton (Fig. 3.C).

La tige peut être réglée en longueur (par. 6.1.2).

### 4.3 MONTAGE DE LA POIGNÉE AVANT

- Insérer la poignée avant (Fig. 4.A) sur le support (Fig. 4.B), visser la poignée avec la vis ad hoc (Fig. 4.C), serrer l'écrou depuis la partie opposée (Fig. 4.D).

### 4.4 MONTAGE DE LA PROTECTION DE L'ORGANE DE COUPE

**⚠ Porter des gants de protection.**

**⚠ À chaque organe de coupe doit être associée une protection spécifique, conformément aux indications fournies dans le tableau des données techniques.**

1. Placer la protection (Fig. 5.A) au niveau des trous qui se trouvent à la base de l'unité motrice (Fig. 5.B).
2. Fixer la protection (Fig. 5.A) en serrant les vis à fond (Fig. 5.C).

**REMARQUE** Le symbole suivant est apposé sur la protection de l'organe de coupe :

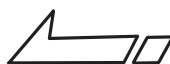

Il indique le sens de rotation de l'organe de coupe.

### 4.5 MONTAGE DE L'INDICATEUR DE LIMITE DE COUPE

- Insérer et accrocher les deux extrémités de l'indicateur de limite de coupe (Fig. 6.A) dans les trous respectifs présents sur l'unité motrice (Fig. 6.B).

## 5. COMMANDES DE CONTRÔLE

### 5.1 BOUTON DE SÉCURITÉ (DISPOSITIF D'ACTIVATION / DÉSACTIVATION)



En appuyant sur ce bouton, vous activez et désactivez le circuit électrique de la machine (Fig. 7.C).



Un voyant allumé : le circuit électrique de la machine est activé. La machine est prête pour l'utilisation. Les deux voyants allumés : la machine est en action (Fig. 7.D).

Voyants éteints : le circuit électrique est complètement désactivé.

**IMPORTANT** *Pendant les déplacements, ne jamais maintenir le doigt sur le bouton pour éviter des mises en marche accidentelles.*



l'icône « Attention » (Fig. 7.E) s'allume en cas d'avarie de la machine (consulter le tableau d'identification des pannes, par. 14).

### 5.2 LEVIER DE COMMANDE ACCÉLÉRATEUR

Permet le démarrage/l'arrêt de la machine et active/désactive l'organe de coupe.

Le levier de sécurité de l'accélérateur (Fig. 7.B) permet l'actionnement du levier de commande accélérateur (Fig. 7.A).

Pour le démarrage :

- appuyer en même temps sur le levier de commande de l'accélérateur et sur le levier de sécurité de l'accélérateur.

**⚠ Le démarrage de la machine provoque la rotation simultanée de l'organe de coupe.**

La machine s'arrête automatiquement lorsque le levier de commande accélérateur est relâché.

### 5.3 LEVIER DE SÉCURITÉ ACCÉLÉRATEUR

Le levier de sécurité de l'accélérateur (Fig. 7.B) permet l'actionnement du levier de commande accélérateur (Fig. 7.A).

## 6. UTILISATION DE LA MACHINE

**IMPORTANT** *Les normes de sécurité à suivre sont décrites au chap. 2. Respecter scrupuleusement ces indications pour ne pas s'exposer à de graves risques ou dangers.*

### 6.1 OPÉRATIONS PRÉLIMINAIRES

Avant de commencer à travailler, il faut effectuer une série de contrôles et d'opérations pour s'assurer que le travail soit effectué de façon convenable et dans des conditions de sécurité maximales :

1. s'assurer que la batterie n'est pas insérée dans son logement ;
2. mettre la machine en position horizontale et bien appuyée sur le terrain ;
3. régler la machine d'un point de vue ergonomique et fonctionnel de façon à l'adapter à la taille de l'utilisateur et au type de travail (par. 6.1.1 - par. 6.1.4) ;
4. contrôler la batterie (par. 6.1.5).

#### 6.1.1 Réglage de la poignée avant

1. Desserrer la borne (Fig. 9.A) ;
2. faire coulisser la poignée avant jusqu'à trouver la position la plus ergonomique pour l'opérateur ;
3. serrer la borne.

#### 6.1.2 Réglage de la longueur de la tige

1. Desserrer la molette (Fig. 10.A) en suivant le sens indiqué par la flèche - cadenas ouvert ;
2. tirer ou pousser la tige (Fig. 10.B) jusqu'à obtenir la longueur désirée ;
3. une fois le réglage effectué, bien serrer la molette en suivant bien le sens indiqué par la flèche - cadenas fermé.

#### 6.1.3 Orientation de l'organe de coupe

L'orientation de l'organe de coupe permet de travailler en passant de la modalité coupe-herbe à la modalité coupe-bordures et vice versa.

Pour travailler en modalité coupe-bordures :

- Appuyer sur le bouton (Fig. 11.A) ;
- tourner l'organe de coupe (Fig. 11.B) de 90°, en s'assurant qu'il reste bloqué en position.

**⚠ Exécuter toujours l'opération avec la machine à l'arrêt et l'organe de coupe arrêté.**

### 6.1.4 Réglage de l'indicateur de limite de coupe

- Pivoter en avant l'indicateur de limite de coupe (Fig. 12.A) si le travail est effectué à proximité d'arbres, de bordures ou de clôtures afin d'éviter l'impact avec l'organe de coupe.

### 6.1.5 Contrôle de la batterie

Avant chaque utilisation :

- vérifier l'état de chargement de la batterie en suivant les indications contenues dans le livret de la batterie.

## 6.2 CONTRÔLES DE SÉCURITÉ

Exécuter les contrôles de sécurité suivants et vérifier que les résultats correspondent aux indications des tableaux.

 **Toujours effectuer les contrôles de sécurité avant l'utilisation.**

### 6.2.1 Contrôle général

Objet	Résultat
Poignées (Fig. 1.E)	Propres, sèches, fixées correctement et solidement à la machine.
Protection de l'organe de coupe (Fig. 1.D)	Fixée correctement et solidement à la machine, non usée/détériorée ni endommagée.
Vis sur la machine	Bien fixées (non desserrées)
Organe de coupe (Fig. 1.C)	Propre, non endommagé ni usé
Batterie (Fig. 1.G)	Aucun dommage à son boîtier, aucune infiltration de liquide
Passages de l'air de refroidissement (par 7.3)	Non bouchés
Machine	Aucun signe d'endommagement ou d'usure
Levier de commande accélérateur (Fig. 7.A), levier de sécurité accélérateur (Fig. 7.B)	Doivent avoir un mouvement libre, non forcé.
Conduite d'essai	Aucune vibration anormale. Aucun bruit anormal

### 6.2.2 Test de fonctionnement de la machine

Action	Résultat
1. Insérer la batterie dans son logement (par. 7.2.3) ; 2. appuyer sur le bouton de sécurité (Fig. 7.C)	Le voyant (Fig. 7.D) doit s'allumer (circuit électrique activé).
1. Démarrer la machine (par. 6.3) ; 2. actionner simultanément le levier de commande accélérateur (Fig. 7.A) et le levier de sécurité accélérateur (Fig. 7.B) ; 3. relâcher le levier de commande accélérateur (Fig. 7.A) et le levier de sécurité accélérateur (Fig. 7.B).	1. L'organe de coupe ne doit pas se déplacer. 2. L'organe de coupe doit se déplacer. 3. Les leviers doivent retourner automatiquement et rapidement en position neutre et l'organe de coupe doit s'arrêter.
Appuyer uniquement sur le levier de commande accélérateur (Fig. 7.A).	Le levier de commande accélérateur reste bloqué.

 **Si l'un des résultats diffère de ce qui est indiqué dans les tableaux, ne pas utiliser la machine ! Remettre la machine à un centre d'assistance pour les contrôles nécessaires et pour sa réparation.**

### 6.3 DÉMARRAGE

1. S'assurer que l'organe de coupe ne touche ni le terrain ni d'autres objets ;
2. insérer correctement la batterie dans son logement (par. 7.2.3) ;
3. actionner simultanément le levier de commande accélérateur (Fig. 7.A) et le levier de sécurité accélérateur (Fig. 7.B).

**REMARQUE** À chaque démarrage, un nouveau fil est relâché automatiquement (par. 6.4.2).

### 6.4 FONCTIONNEMENT

**REMARQUE** Avant d'effectuer pour la première fois un travail de fauchage, il est recommandé d'acquérir la connaissance nécessaire de la machine et des meilleures techniques de coupe, empoigner fermement la machine et effectuer les mouvements requis pour le travail.

Pour opérer avec la machine, procéder de la façon suivante :

- toujours tenir fermement la machine à deux mains, en gardant le groupe de coupe en dessous de la ligne de la ceinture.

**REMARQUE** Pendant le travail, la batterie est protégée contre le déchargement total par un dispositif de protection qui éteint la machine et bloque son fonctionnement.

**REMARQUE** L'autonomie de la batterie (et donc la surface de végétation pouvant être tondue avant sa recharge) dépend essentiellement des facteurs décrits au (par. 7.2.1).

**NOTA** Après une minute d'inactivité, si elle est allumée, la machine s'éteint automatiquement.

#### 6.4.1 Techniques de travail

**⚠ Utiliser SEULEMENT des fils de nylon. L'emploi de fils métalliques, fils métalliques plastifiés et/ou non adaptés à la tête peut causer des blessures et des lésions graves.**

##### a. Coupe en mouvement (Fauçage)

- S'assurer que l'organe de coupe soit en modalité coupe-herbe (par. 6.1.3) ;
- procéder régulièrement, avec un mouvement en arc similaire au mouvement de la faux traditionnelle, sans incliner la tête à fil pendant l'opération (Fig. 13).

Essayer tout d'abord de couper une petite surface à la juste hauteur, et obtenir ensuite une hauteur de coupe uniforme en maintenant la tête à fil à une distance constante avec le terrain.

Pour les coupes plus difficiles, il peut être utile d'incliner la tête à fil vers la gauche d'environ 30°.

**⚠ Ne pas travailler de cette façon s'il existe la possibilité de provoquer la projection d'objets qui pourraient blesser des personnes, des animaux, ou causer des dommages.**

##### b. Coupe de précision (Rognage)

Maintenir la machine légèrement inclinée de façon à ce que la partie inférieure de la tête à fil ne touche pas le terrain et que la ligne de coupe se trouve au niveau du point souhaité, en tenant toujours l'organe de coupe loin de l'opérateur.

##### c. Coupe à proximité de clôtures / fondations

- Régler l'indicateur de limite de coupe (si prévu, par. 6.1.4) ;
- approcher lentement la tête à fil des clôtures, piquets, roches, murs, etc., sans frapper avec force (Fig. 12).

Si le fil heurte un obstacle consistant, il peut se casser ou s'user ; s'il reste coincé dans une clôture, il peut se trancher brusquement. Dans tous les cas, la coupe autour des trottoirs, fondations, murs, etc., peut causer une usure du fil supérieure à la normale.

##### d. Coupe autour des arbres

- Régler l'indicateur de limite de coupe (si prévu, par. 6.1.4) ;
- marcher autour de l'arbre de gauche à droite, en approchant lentement des troncs de façon à ne pas heurter le fil contre l'arbre, et en maintenant la tête à fil légèrement inclinée vers l'avant.

Il faut se rappeler que le fil de nylon peut trancher ou endommager les petits arbustes et que le choc du fil de nylon contre le tronc d'arbustes ou d'arbres ayant une écorce tendre peut les endommager gravement.

#### 6.4.2 Relâchement automatique du fil

Cette machine est équipée d'une tête à relâchement automatique du fil. Pour relâcher du nouveau fil :

1. arrêter la machine (par. 6.6) ;
2. attendre deux secondes et redémarrer la machine.

Le diamètre de coupe est réglé à 30 cm. Répéter la procédure jusqu'à ce que la longueur du fil atteigne le couteau coupe-fil (Fig. 8.A) lequel coupe ensuite l'éventuel excédent de longueur.

#### 6.5 CONSEILS D'UTILISATION

Durant l'utilisation, il convient de retirer régulièrement les mauvaises herbes qui entourent la machine, de façon à éviter la surchauffe du moteur (Fig. 1.A), due à l'herbe attrapée sous la protection de l'organe de coupe (Fig. 1.D).

Procéder de la façon décrite ci-après :

- arrêter la machine (par. 6.6) ;
- retirer la batterie (par 7.2.2) ;
- porter des gants de travail ;
- retirer l'herbe attrapée avec un tournevis, pour permettre au moteur de refroidir correctement.

## 6.6 ARRÊT

Pour arrêter la machine :

1. relâcher le levier de commande accélérateur (Fig. 7.A).
2. Attendre l'arrêt de l'organe de coupe.

**⚠** *Après avoir arrêté la machine, il faut attendre plusieurs secondes avant que l'organe de coupe ne s'arrête.*

**IMPORTANT** *Toujours arrêter la machine pendant les déplacements d'une zone de travail à une autre.*

## 6.7 APRÈS L'UTILISATION

- Retirer la batterie de son logement et la recharger (par 7.2.2).
- Laisser le moteur refroidir avant de ranger la machine dans un local quelconque.
- Effectuer le nettoyage (par. 7.3).
- Contrôler qu'il n'y a pas de composants desserrés ou endommagés. Le cas échéant, remplacer les composants endommagés et serrer les vis et les boulons éventuellement desserrés ou contacter le centre d'assistance autorisé.

**IMPORTANT** *Toujours retirer la batterie (par. 7.2.2) à chaque fois que vous laissez la machine inutilisée ou sans surveillance.*

## 7. ENTRETIEN PÉRIODIQUE

### 7.1 GÉNÉRALITÉS

**IMPORTANT** *Les normes de sécurité à suivre sont décrites au chap. 2. Respecter scrupuleusement ces indications pour ne pas s'exposer à de graves risques ou dangers.*

**⚠** *Avant de commencer toute intervention d'entretien :*

- **Arrêter la machine ;**
- **retirer la batterie de son logement et la recharger (par 7.2.2) ;**
- **laisser le moteur refroidir avant de ranger la machine dans un local quelconque ;**
- **porter des vêtements appropriés, des gants de sécurité et des lunettes de protection ;**
- **lire les instructions correspondantes.**

– Les intervalles et les types d'intervention sont résumés dans le « Tableau

opérations d'entretien » (chap. 13).

Le tableau a pour but de vous aider à maintenir votre machine en conditions d'efficacité et de sécurité. Il rappelle les principales interventions et la périodicité prévue pour chacune d'elles. Effectuer l'action correspondante en fonction de la première échéance qui se produit.

- L'utilisation de pièces de rechange et d'accessoires qui ne sont pas d'origine pourrait avoir des conséquences négatives sur le fonctionnement et sur la sécurité de la machine. Le fabricant décline toute responsabilité en cas de dommages ou de lésions causés par ces produits.
- Les pièces de rechange d'origine sont fournies par les ateliers d'assistance et par les revendeurs agréés.

**IMPORTANT** *Toutes les opérations d'entretien et de réglage non décrites dans ce manuel doivent être exécutées par votre revendeur ou par un centre spécialisé.*

### 7.2 BATTERIE

#### 7.2.1 Autonomie de la batterie

L'autonomie de la batterie (et donc la surface de végétation pouvant être tondue avant sa recharge) est essentiellement conditionnée par :

- a. des facteurs ambiants qui produisent un plus grand besoin en énergie :
  - la coupe de végétation dense, haute, humide ;
- b. des comportements de l'utilisateur à éviter :
  - des démarrages et arrêts fréquents pendant le travail ;
  - utilisation d'une technique de coupe inadaptée par rapport au travail à effectuer (par. 6.4.1).

Pour optimiser l'autonomie de la batterie, il est toujours souhaitable de :

- couper l'herbe lorsqu'elle est sèche ;
- utiliser la technique la plus appropriée pour le travail à effectuer (par. 6.4.1).

Si l'on veut utiliser la machine pour des sessions de travail plus longues par rapport à ce que la batterie standard permet, il est possible de :

- acheter une deuxième batterie standard pour remplacer immédiatement la batterie déchargée, sans pour autant nuire à la continuité d'utilisation ;
- acheter une batterie ayant une plus grande autonomie par rapport à la batterie standard (par. 15.1).

### 7.2.2 Comment enlever et recharger la batterie

1. Appuyer sur le bouton jaune de blocage situé dans le compartiment batterie (Fig. 14.A) et enlever la batterie (Fig. 14.B) ;
2. insérer la batterie (Fig. 15.A) dans le logement du chargeur de batterie (Fig. 15.B) ;
3. brancher le chargeur de batterie (Fig. 16.B) à une prise de courant, dont la tension correspond à celle indiquée sur la plaquette.
4. procéder à la recharge complète, en suivant les indications contenues dans le livret de la batterie/chargeur de batterie.

**NOTA** *La batterie est munie d'une protection qui empêche son rechargement si la température ambiante n'est pas comprise entre 0° et +45 °C.*

**REMARQUE** *La batterie peut être rechargée à tout moment, même partiellement, sans aucun risque de l'abîmer.*

### 7.2.3 Remontage de la batterie sur la machine

Une fois la recharge terminée :

1. Retirer la batterie (Fig. 16.A) de son logement dans le chargeur de batterie (en évitant de la laisser longtemps sous charge une fois la recharge terminée) ;
2. débrancher le chargeur de batterie (Fig. 17.B) du réseau électrique ;
3. insérer la batterie (Fig. 17.B) dans son logement en la poussant à fond jusqu'à entendre un "clic" qui la bloque dans la bonne position et vérifie le contact électrique.

### 7.3 NETTOYAGE DE LA MACHINE ET DU MOTEUR

- Toujours nettoyer la machine après utilisation en utilisant un chiffon propre et humide imbibé de détergent neutre.
- Enlever n'importe quelle traces d'humidité en utilisant un chiffon doux et sec. L'humidité peut donner lieu à des risques de décharges électriques.
- Ne pas utiliser des détergents agressifs ou des solvants pour nettoyer les éléments en plastique ou les poignées.
- Pour réduire le risque d'incendie, débarrasser la machine, et en particulier le moteur, des résidus d'herbe, de feuilles ou d'excès de graisse.
- Pour éviter la surchauffe et l'endommagement du moteur ou de la batterie, s'assurer

toujours que les grilles d'aspiration de l'air de refroidissement soient nettoyées et libres de tous débris.

- Ne pas utiliser de jets d'eau et éviter de mouiller le moteur et les composants électriques.

### 7.4 ÉCROUS ET VIS DE FIXATION

- Maintenir les écrous et les vis bien serrés, de façon à ce que la machine fonctionne toujours en toute sécurité.
- Contrôler régulièrement que les poignées soient solidement fixées.

## 8. ENTRETIEN EXTRAORDINAIRE

**Avant de commencer toute intervention d'entretien :**

- **Arrêter la machine ;**
- **retirer la batterie de son logement et la recharger (par 7.2.2) ;**
- **laisser le moteur refroidir avant de ranger la machine dans un local quelconque ;**
- **porter des vêtements appropriés, des gants de sécurité et des lunettes de protection ;**
- **lire les instructions correspondantes.**

 **Attention ! Danger de lésions à cause de composants dangereux en mouvement !**

### 8.1 ENTRETIEN DE L'ORGANE DE COUPE

Cette machine prévoit l'emploi d'organes de coupe reportant le code indiqué dans le tableau Données Techniques.

Étant donné l'évolution du produit, les organes de coupe cités dans le tableau Données techniques pourraient être remplacés dans le futur par d'autres organes, ayant des caractéristiques analogues d'interchangeabilité et de sécurité de fonctionnement.

 **Ne pas toucher l'organe de coupe avant d'avoir retiré la batterie et avant que l'organe de coupe ne soit complètement à l'arrêt.**

#### 8.1.1 Remplacement de la bobine de la tête à fil

1. Appuyer sur les deux languettes latérales (Fig. 18.A) et enlever le couvercle (Fig. 18.B) ;
2. retirer la bobine (Fig. 18.C) ;

3. insérer la nouvelle bobine (Fig. 19.A), en faisant attention à faire sortir l'extrémité du fil par le trou de la tête (Fig. 19.B) ;
4. Remonter le couvercle (Fig. 19.C) en insérant les deux languettes latérales (Fig. 19.D) dans les ouvertures de la tête à fil (Fig. 19.E).

### 8.1.2 Remplacement du fil de la tête à fil

1. Retirer la bobine (par. 8.1.1) ;
2. retirer le fil resté à l'intérieur ;
3. utiliser seulement le fil de diamètre 1,6 mm et couper une longueur de 3 m.
4. aligner en tronçons égaux les fils qui sortent des deux orifices ;
5. insérer une extrémité de fil dans le trou situé à l'intérieur de la bobine (Fig. 20.A) et faire ressortir le fil par le trou opposé ;
6. enrouler le fil en sens horaire comme indiqué par les flèches (Fig. 20.B) et le laisser dépasser d'environ 15 cm de la bobine ;
7. en l'accrochant à un des points d'ancrage (Fig. 20.C) prévus sur la bobine ;
8. replacer la bobine et remonter le couvercle (chap 8.1.1).

### 8.2 AFFÛTAGE DU COUTEAU COUPE-FIL

1. Retirer le couteau coupe-fil (Fig. 8.A) de la protection de l'organe de coupe (Fig. 8.B), en dévissant les vis (Fig. 8.C) ;
2. fixer le couteau coupe-fil dans un étai et procéder à l'affûtage en utilisant une lime plate et en faisant attention à maintenir l'angle de coupe d'origine ;
3. remonter le couteau coupe-fil (Fig. 8.A) sur la protection de l'organe de coupe (Fig. 8.B).

## 9. STOCKAGE

**IMPORTANT** *Les normes de sécurité à suivre sont décrites au chap. 2. Respecter scrupuleusement ces indications pour ne pas s'exposer à de graves risques ou dangers.*

### 9.1 STOCKAGE DE LA MACHINE

Lorsque la machine doit être stockée :

- enlever la batterie de son logement et recharger la batterie (par. 7.2.2) ;
- laisser le moteur refroidir avant de ranger la machine dans un local quelconque ;
- effectuer le nettoyage (par. 7.3) ;
- Contrôler qu'il n'y a pas de composants desserrés ou endommagés. Le cas échéant, remplacer les composants endommagés et serrer les vis et les

- boulons éventuellement desserrés ou contacter le centre d'assistance autorisé ;
- Stocker la machine :
  - dans un endroit sec ;
  - à l'abri des intempéries ;
  - dans un endroit inaccessible aux enfants ;
  - en s'assurant d'avoir retiré les clés ou les outils utilisés pour l'entretien.

### 9.2 STOCKAGE DE LA BATTERIE

La batterie doit être conservée à l'ombre, au frais et dans des environnements sans humidité.

**REMARQUE** *En cas d'inactivité prolongée, recharger la batterie tous les deux mois pour prolonger sa durée.*

## 10. MANUTENTION ET TRANSPORT

Toutes les fois qu'il est nécessaire de déplacer la machine ou de la transporter, il faut :

- arrêter la machine (par. 6.6) ;
- enlever la batterie de son logement et recharger la batterie (par. 7.2.2) ;
- porter des gants de travail robustes ;
- saisir la machine uniquement par les poignées et orienter l'organe de coupe dans la direction contraire au sens de la marche.

Pour transporter la machine

avec un véhicule, il faut :

- la positionner de façon à ce qu'elle ne représente aucun danger.

## 11. ASSISTANCE ET RÉPARATIONS

Ce manuel fournit toutes les indications nécessaires pour utiliser la machine et pour effectuer correctement l'entretien de base à la charge de l'utilisateur. Toutes les interventions de réglage et d'entretien qui ne sont pas décrites dans ce manuel doivent être exécutées par votre revendeur ou un centre spécialisé disposant des connaissances et des équipements nécessaires pour que le travail soit exécuté correctement, en maintenant le niveau de sécurité et les conditions de la machine d'origine. Les opérations exécutées dans des structures inadéquates ou par des personnes non qualifiées entraînent la caducité de toute forme de garantie que ce soit et de toute obligation ou responsabilité du fabricant.

- Seules les ateliers d'assistance agréés peuvent effectuer les réparations et l'entretien sous garantie.



- Les ateliers d'assistance agréés utilisent exclusivement des pièces de rechange d'origine. Les pièces de rechange et les accessoires d'origine ont été développés spécialement pour les machines.
- Les pièces de rechange et les accessoires non originaux ne sont pas approuvés, leur utilisation entraîne la perte de validité de la garantie.
- Nous conseillons de confier la machine une fois par an à un atelier d'assistance agréé pour l'entretien, l'assistance et le contrôle des dispositifs de sécurité.

La garantie ne couvre pas les dommages dus à :

- manque de connaissance des documents d'accompagnement ;
  - distraction ;
  - emploi et montage impropres ou non autorisés ;
  - emploi de pièces de rechange non originales ;
  - Emploi d'accessoires non fournis ou non approuvés par le fabricant.
- La garantie ne couvre pas non plus :
- l'usure normale des consommables comme les organes de coupe, boulons de sécurité ; Usure normale.

## 12. COUVERTURE DE LA GARANTIE

La garantie couvre tous les défauts des matériaux et de fabrication. L'utilisateur devra suivre attentivement toutes les instructions fournies dans la documentation ci-jointe.

L'acheteur est protégé par ses propres lois nationales. Les droits de l'acheteur prévus par ses propres lois nationales ne sont aucunement limités par la présente garantie.

## 13. TABLEAU DES OPÉRATIONS D'ENTRETIEN

Intervention	Périodicité	Remarques
<b>MACHINE</b>		
Contrôle de toutes les fixations	Avant chaque utilisation	par. 7.4
Contrôles de sécurité / Vérification des commandes	Avant chaque utilisation	par. 6.2
Contrôle de la protection de l'organe de coupe.	Avant chaque utilisation	par. 6.2.1
Contrôle de l'organe de coupe	Avant chaque utilisation	par. 6.2.1
Vérification de l'état de charge de la batterie	Avant chaque utilisation	*
Recharge de la batterie	À la fin de chaque utilisation	par. 7.2.2 *
Nettoyage de la machine et du moteur	À la fin de chaque utilisation	par. 7.3
Contrôle des dommages éventuellement présents sur la machine. Si nécessaire, contacter le centre d'assistance agréé.	À la fin de chaque utilisation	-

\* Consulter le livret de la batterie/chargeur de batterie.

## 14. IDENTIFICATION DES ANOMALIES

PROBLÈME	CAUSE PROBABLE	SOLUTIONS
1. Lorsque le levier de commande accélérateur et de sécurité accélérateur sont actionnés, la machine ne démarre pas et l'organe de coupe ne tourne pas	Batterie absente ou mal logée	Vérifier que la batterie est correctement logée (par. 7.2.3)
	Batterie déchargée	Vérifier l'état de chargement et recharger la batterie (par. 7.2.2)
	La tige séparable n'a pas été complètement ou correctement introduite dans son logement	S'assurer que la tige séparable ait été montée et introduite correctement (par. 4.2)
	Levier de commande accélérateur/levier de sécurité défectueux	Ne pas utiliser la machine. Arrêter immédiatement la machine, retirer la batterie et contacter un centre d'assistance.
	Machine endommagée	Ne pas utiliser la machine. Arrêter immédiatement la machine, retirer la batterie et contacter un centre d'assistance.
2. Surchauffe du moteur	Herbe attrapée sous la protection de l'organe de coupe	Retirer l'herbe attrapée (par. 6.5)
3. L'herbe s'accumule autour du logement de l'unité motrice et à la tête à fil	On est en train de couper de l'herbe haute trop à ras du sol	Couper l'herbe haute avec un mouvement du haut vers le bas pour éviter qu'elle ne s'accumule.
4. Le fil n'est pas relâché lorsque le relâchement automatique est utilisé	Le fil est collé sur lui-même	Lubrifier avec un spray au silicone
	Il n'y a pas assez de fil sur la bobine ou le fil est terminé	Remplacer la bobine (chap. 8.1.1) ou le fil (chap. 8.1.2)
	Le fil s'est consommé et il est trop court	Relâcher le fil manuellement (chap. 6.4.2)
	Le fil est emmêlé sur la bobine ou il s'est cassé à l'intérieur	Retirer le fil de la bobine et l'enrouler (chap. 8.1.2)
5. L'organe de coupe entre en contact avec un corps étranger.	-	Arrêter la machine, enlever la batterie et : - contrôler les dommages ; - contrôler s'il y a des pièces desserrées, et les serrer ; - les remplacements ou réparations doivent être effectués par un centre d'assistance agréé.
6. Vous percevez des bruits et/ou vibrations excessives pendant le travail	Pièces dévissées ou endommagées.	Arrêter la machine, enlever la batterie et : - contrôler les dommages ; - contrôler s'il y a des pièces desserrées, et les serrer ; - les remplacements ou réparations doivent être effectués par un centre d'assistance agréé.
7. La machine émet de la fumée durant son fonctionnement	Machine endommagée	Ne pas utiliser la machine. Arrêter immédiatement la machine, retirer la batterie et contacter un centre d'assistance.
8. L'autonomie de la batterie est insuffisante	Conditions d'utilisation difficiles avec plus grande absorption de courant	Optimiser l'utilisation (par. 7.2.1)
	Batterie insuffisante par rapport aux exigences de travail	Utiliser une deuxième batterie ou une batterie majorée (par. 15.1)
	Dégradation de la capacité de la batterie	Acheter une nouvelle batterie

PROBLÈME	CAUSE PROBABLE	SOLUTIONS
9. Le chargeur de batterie n'effectue pas le rechargement de la batterie	Batterie mal insérée dans le chargeur de batterie	Contrôler que le branchement est correct (par. 7.2.3)
	Conditions environnementales non adéquates	Effectuer la recharge dans un milieu présentant une température adéquate (voir livret d'instructions de la batterie/chargeur de batterie)
	Contacts sales	Nettoyer les contacts
	Absence de tension au chargeur de batterie	Vérifier que la fiche est bien insérée et qu'il y a de la tension à la prise de courant
	Chargeur de batterie défectueux	Remplacer par une pièce de rechange originale
	-	Si le problème persiste, consulter le livret de la batterie / chargeur de batterie
10. Le témoin (Fig. 7.E) reste allumé en mode fixe	Échec de l'auto-contrôle	Ne pas utiliser la machine. Arrêter immédiatement la machine, retirer la batterie et contacter un centre d'assistance.
11. Le témoin (Fig. 7.E) reste allumé en mode clignotant	Erreur de communication de la batterie	Ne pas utiliser la machine. Arrêter immédiatement la machine, retirer la batterie et contacter un centre d'assistance.
	Rotor bloqué	Ne pas utiliser la machine. Arrêter immédiatement la machine, retirer la batterie et contacter un centre d'assistance.
	Surcharge de courant	Optimiser l'utilisation de la machine.

Si les anomalies persistent après avoir appliqué le solutions décrites ci-dessus, contacter le revendeur.

## 15. ÉQUIPEMENTS SUR DEMANDE

### 15.1 BATTERIES

Des batteries de différentes capacités sont disponibles afin de satisfaire les exigences de travail spécifiques (Fig. 21). Les batteries homologuées pour cette machine sont listées dans le tableau « Données techniques ».

### 15.2 CHARGEUR DE BATTERIE

Dispositif utilisé pour recharger la batterie : rapide (Fig. 22.A), standard (Fig. 22.B).



## KAZALO

1. OPĆENITO .....	1
2. SIGURNOSNE UPUTE.....	2
3. POZNAVANJE STROJA.....	7
3.1 Opis stroja i predviđena uporaba.....	7
3.2 Sigurnosne oznake.....	7
3.3 Identifikacijska etiketa proizvoda.....	8
3.4 Glavne komponente .....	8
4. MONTIRANJE .....	8
4.1 Komponente za montažu.....	8
4.2 Montiranje osovine .....	9
4.3 Montiranje PREDNJE ručke .....	9
4.4 Montiranje štitnika reznog alata .....	9
4.5 Montiranje indikatora ograničenja rezanja .....	9
5. UPRAVLJAČKI ELEMENTI.....	9
5.1 Sigurnosni gumb (naprava za aktiviranje/ deaktiviranje) .....	9
5.2 Upravljačka ručica gasa .....	9
5.3 Sigurnosna ručica gasa.....	9
6. UPORABA STROJA .....	10
6.1 Pripreme radnje.....	10
6.2 Sigurnosne kontrole .....	10
6.3 Pokretanje.....	11
6.4 Rad .....	11
6.5 Savjeti za korištenje.....	12
6.6 Zaustavljanje .....	12
6.7 Nakon korištenja.....	12
7. REDOVNO ODRŽAVANJE .....	12
7.1 Općenito.....	12
7.2 Baterija.....	13
7.3 Čišćenje stroja i motora .....	13
7.4 Pričvrsne matice i vijci .....	13
8. IZVANREDNO ODRŽAVANJE .....	13
8.1 Održavanje reznog alata .....	14
8.2 Oštrenje rezača niti.....	14
9. SKLADIŠTENJE .....	14
9.1 Skladištenje stroja .....	14
9.2 Skladištenje baterije .....	14
10. PREMJEŠTANJE I PRIJEVOZ .....	15
11. SERVISIRANJE I POPRAVKI.....	15
12. ŠTO JAMSTVO POKRIVA.....	15
13. TABLICA ODRŽAVANJA.....	15
14. UTVRĐIVANJE NEPOGODNOSTI .....	16
15. DODATNA OPREMA PO NARUDŽBI.....	17
15.1 Baterije.....	17
15.2 Punjač baterija .....	17

## 1. OPĆENITO

### 1.1 KAKO SE SLUŽITI PRIRUČNIKOM

Određeni odjeljci u tekstu priručnika, koji sadrže informacije od posebnog značaja glede sigurnosti ili rada, različito su označeni prema sljedećem kriteriju:

**NAPOMENA** ili **VAŽNO** Navodi detalje ili druge elemente u vezi s već prethodno naznačenim, u svrhu izbjegavanja oštećenja stroja ili prouzročenja štete.

Simbol  ističe neku opasnost. Nepoštovanje upozorenja može dovesti do nanošenja tjelesnih ozljeda sebi ili trećima i/ili oštećenja.

.....  
 • Odlomci istaknuti sivim točkastim okvirom  
 • označavaju opcijske karakteristike  
 • koje nisu prisutne na svim modelima  
 • predloženim u ovom priručniku. Provjerite  
 • ima li vaš model dotičnu karakteristiku.  
 .....

Sve naznake "prednje", "stražnje", "desno" i "lijevo" odnose se na radni položaj rukovatelja.

### 1.2 REFERENCIJE

#### 1.2.1 Slike

Slike u ovim uputama za uporabu označene su brojevima 1, 2, 3 i tako dalje. Komponente koje se vide na slikama označene su slovima A, B, C i tako dalje. Jedna referencija komponente C na slici 2 označena je natpisom: "Pogledajte sliku 2.C" ili jednostavno "(Sl. 2.C)". Slike služe za orijentaciju. Stvarni komadi mogu se razlikovati od onih prikazanih.

#### 1.2.2 Naslovi

Priručnik je podijeljen na poglavlja i na odlomke. Naslov odlomka "2.1 Osposobljavanje" je podnaslov poglavlja "2. sigurnosne upute". Referencije na naslove ili odlomke signaliziraju se kraticom pog. ili odl. i odgovarajućim brojem. Primjer: "2. pog." ili "odl. 2.1".

## 2. SIGURNOSNE UPUTE

### 2.1 OSPOSOBLJAVANJE

 **Upoznajte se s upravljačkim elementima i primjerenom uporabom stroja. Naučite brzo zaustavljati stroj. Nepoštivanje upozorenja i uputa može prouzročiti požare i/ili teške ozljede.**

- Nemojte nikad dopuštati da stroj koriste djeca ili osobe sa smanjenim tjelesnim, osjetilnim ili umnim sposobnostima, odnosno bez iskustva i znanja, kao ni osobe koje nisu dovoljno upoznate s uputama. Lokalnim zakonima može biti određena najniža dob korisnika.
- Stroj se ne smije koristiti ako se rukovatelj osjeća umorno ili loše ili ako se nalazi pod utjecajem lijekova, droga, alkohola ili štetnih tvari koje mogu smanjiti njegove psihofizičke sposobnosti i pažnju.
- Ne zaboravite da je rukovatelj (ili korisnik) odgovoran za nesreće i nepredviđene slučajeve koji mogu oštetiti druge osobe ili njihovu imovinu. Odgovornost korisnika podrazumijeva procjenu potencijalnih rizika na terenu na kojem se radi te poduzimanje svih potrebnih mjera kako bi se zajamčila vlastita sigurnost i sigurnost drugih osoba, a posebno na padinama, neravnim, klizavim ili nestabilnim terenima.

- U slučaju prodaje ili posuđivanja stroja drugima, uvjerite se da korisnik pregleda upute za uporabu u ovom priručniku.

### 2.2 PRIPREMNE RADNJE

#### Osobna zaštitna oprema (OZO)

- Nosite pripijenu zaštitnu odjeću koja pruža zaštitu od posjekotina, rukavice za zaštitu od vibracija, kacigu, zaštitne naočale, maske za zaštitu od prašine, slušalice za zaštitu sluha i zaštitne cipele otporne na proboj pri nagazu s neklizajućim potplatom.
- Primjena zaštite za sluh može smanjiti sposobnost da se čuju eventualna upozorenja (povici ili alarmi). Posvetite najveću moguću pozornost onome što se događa oko radnog područja.
- Nemojte nositi šalove, košulje, ogrlice, narukvice, odjevne predmete s dijelovima koji lepršaju ili koji imaju vezice ili kravate te općenito viseći ili širok nakit i pribor koji bi se mogao zaplesti u stroj ili u predmete i materijale prisutne na radnom mjestu.
- Dugu kosu treba povezati na odgovarajući način.

#### Radno područje/stroj

- Podrobno pregledajte cijelo radno područje i odstranite sve što bi stroj mogao odbaciti ili što bi moglo oštetiti rezni alat/rotirajuće dijelove (kamenje, granje, željezne žice, kosti itd.).

## 2.3 TIJEKOM UPORABE

### Radno područje

- Stroj se ne smije koristiti u prostorima u kojima postoji rizik od eksplozije, u blizini zapaljivih tekućina, plina ili prašine. Električni alati proizvode iskre koje mogu zapaliti prašinu ili paru.
- Radite samo uz dnevno svjetlo ili uz dobru rasvjetu i u uvjetima dobre vidljivosti.
- Udaljite osobe, djecu i životinje iz radnog područja. Djecu treba nadzirati odrasla osoba.
- Provjerite nalaze li se druge osobe na udaljenosti od najmanje 15 m od radnog djelokruga stroja ili najmanje 30 m u slučaju zahtjevnije kosidbe.
- Izbjegavajte rad na mokroj travi, po kiši i ako postoji rizik od nevremena, naročito ako postoji vjerojatnost sijevanja.
- Stroj nemojte izlagati kiši ili mokrim sredinama. Prodiranje vode u alat povećava rizik od električnog udara.
- Treba, koliko je moguće, izbjegavati rad na mokrom ili klizavom tlu i općenito na neravnom ili strmom terenu gdje se rukovatelju ne jamči stabilnost pri radu.
- Naročito pazite na nepravilnosti terena (izbočine, jarke), na padine, na skrivene opasnosti te na prisutnost eventualnih prepreka koje bi mogle ograničiti vidljivost.
- Budite vrlo pažljivi u blizini provalija, jaraka ili nasipa.

- Radite u poprečnom smjeru nagiba, nikad u smjeru uzbrdo/nizbrdo, jako pazeći pri promjeni smjera kretanja, provjeravajući vlastitu točku oslonca i držeći se uvijek nizvodno od reznog alata.
- Prilikom uporabe stroja blizu ceste, pazite na promet.

### Ponašanje

- Za vrijeme rada, stroj treba uvijek čvrsto držati objema rukama, pri čemu se pogonska jedinica mora nalaziti s desne strane tijela, a rezni sklop ispod razine pojasa. Nemojte pretjerano istezati ruke.
- Izbjegavajte dodir tijela s provodnim površinama ili površinama s uzemljenjem, kao što su cijevi, radijatori, štednjaci, hladnjaci. U slučaju dodira tijela s provodnim površinama ili površinama s uzemljenjem povećava se rizik od električnog udara.
- Zauzmite čvrst i stabilan položaj te budite stalno na oprezu.
- Nemojte nikad trčati, nego hodajte.
- Ruke i stopala držite uvijek dalje od reznog alata, i prilikom pokretanja i za vrijeme uporabe stroja.
- Pozor: rezni element se nastavlja okretati još nekoliko sekundi i nakon njegovog isključivanja ili nakon gašenja motora.
- Pazite na moguće odbacivanje materijala prouzročeno reznim alatom.

- Pazite da reznim alatom ne udarite snažno u strana tijela/ prepreke. Ako rezni alat naiđe na neku prepreku/predmet, može doći do povratnog udarca (kickback). Taj dodir može prouzročiti nagli trzaj u suprotnom smjeru i odgurnuti rezni alat prema rukovatelju. Povratni udarac može prouzročiti gubitak kontrole nad strojem, s mogućnošću vrlo ozbiljnih posljedica. Kako biste izbjegli povratni udarac, poduzmite odgovarajuće mjere opreza naznačene u nastavku:
  - Držite stroj čvrsto, s dvije ruke te namjestite svoje tijelo i ruke u položaj koji će vam omogućiti pružanje otpora silama povratnog udarca.
  - Nemojte previsoko pružati ruke i nemojte rezati iznad visine pojasa.
  - Služite se jedino reznim alatom koje je naznačio proizvođač.
  - Pridržavajte se uputa proizvođača koje se odnose na održavanje reznog alata.
- Pazite da se ne ozlijedite bilo kakvom napravom predviđenom za rezanje niti na dužinu.

 U slučaju lomova ili nesreća za vrijeme rada, odmah zaustavite motor i udaljite stroj kako ne bi prouzročio još veću štetu; u slučaju nesreća s osobnim ozljedama ili ozljeda trećih, odmah se pobrinite za pružanje prve pomoći najprimjerenije situaciji i obratite se zdravstvenoj ustanovi radi potrebnog liječenja. Temeljito uklonite eventualne trunke koji bi – ako ostanu neprimijećeni – mogli prouzročiti

oštećenja ili nanijeti ozljede osobama ili životinjama.

 Dulje izlaganje vibracijama može prouzročiti ozljede i poremećaje u krvožilnom i živčanom sustavu (poznate kao "Raynaudov fenomen" ili "bijeli prsti"), naročito kod osoba koje boluju od poremećaja u cirkulaciji. Simptomi mogu zahvatiti ruke, zapešća i prste, a očituju se u gubitku osjeta, utrnulosti, svrbeži, boli, blijedenju ili strukturalnim promjenama na koži. Na takva stanja mogu negativno utjecati niske okolne temperature i/ili prekomjerno stiskanje ručki. Kod pojave tih znakova potrebno je skratiti vrijeme uporabe stroja i obratiti se liječniku.

### Ograničenja u uporabi

- Stroj ne smiju koristiti osobe koje ga nisu u stanju čvrsto držati objema rukama i/ili stabilno održavati ravnotežu na nogama tijekom rada.
- Nemojte nikad sklapati metalne rezne elemente. **Na ovom stroju je zabranjena uporaba metalnih ili krutih noževa bilo kakve vrste.**
- Nemojte nikad koristiti stroj ako su štitnici oštećeni ili ih nema odnosno nisu pravilno namješteni.
- Nemojte koristiti stroj ako dodatna oprema/ alati nisu postavljeni u predviđenim točkama.
- Nemojte isključivati, deaktivirati, skidati postojeće sigurnosne sustave/ mikroprekidače, niti vršiti neovlaštene izmjene na njima.
- Nemojte rabiti električni alat ako ga nije moguće pravilno

uključiti ili isključiti prekidačem. Električni alat koji se ne može uključiti pomoću prekidača opasan je i treba ga popraviti.

- Ne izlažite stroj prevelikom naporu i ne koristite mali stroj za izvođenje teških radova; uporabom odgovarajućeg stroja smanjuje se rizik i poboljšava kvaliteta rada.

## 2.4 ODRŽAVANJE, SKLADIŠTENJE

Sigurnost i razinu performansi stroja očuvat ćete njegovim redovitim održavanjem i pravilnim skladištenjem.

### Održavanje

- Stroj nemojte nikad koristiti ako su pojedini dijelovi istrošeni ili oštećeni. Pokvarene ili oštećene dijelove treba zamijeniti, a nikad popravljati.
- Za vrijeme radova na podešavanju stroja, pazite da vam prsti ne ostanu ukliješteni između reznog alata u pokretu i nepomičnih dijelova stroja.

 Razine buke i vibracija koje se navode u ovim uputama predstavljaju maksimalne vrijednosti pri korištenju stroja. Uporaba neizbalansiranog reznog elementa, prevelika brzina kretanja i neodržavanje stroja bitno utječu na emisiju zvuka i vibracije. Posljedično tome treba usvojiti preventivne mjere za uklanjanje mogućih oštećenja prouzročenih velikom bukom i naprezanjima uslijed vibracija; brinite se za održavanje stroja, nosite slušalice za zaštitu od buke, tijekom rada pravite stanke.

### Skladištenje

- Radi smanjenja rizika od požara, nemojte ostavljati posude s otpadnim materijalima u prostoriji.

## 2.5 OSTALE OPASNOSTI

Usprkos poštovanju svih sigurnosnih pravila, mogu postojati i drugi rizici:

- opasnost od ozljede prstiju i ruku ako ih zahvati glava s reznom niti koja se okreće;
- opasnost od ozljede stopala ako ih udari glava s reznom niti;
- odbacivanja kamenja i zemlje.

## 2.6 BATERIJA/PUNJAČ BATERIJA

**VAŽNO** *Sigurnosne upute u nastavku dopunjuju sigurnosna pravila u specifičnom priručniku za bateriju i punjač baterija, koji je priložen stroju.*

- Za punjenje baterije koristite samo punjač baterija koji preporučuje proizvođač. Neprikladan punjač baterija može prouzročiti električni udar, pregrijavanje ili curenje korozivne tekućine iz baterije.
- Koristite samo specifične baterije predviđene za vaš alat. Uporaba drugih baterija može prouzročiti ozljede i rizik od požara.
- Prije stavljanja baterije, uvjerite se da je aparat isključen. Stavljanje baterije na uključeni električni aparat može prouzročiti požar.



- Nekorištenu bateriju držite daleko od uredskih spojnica, sitnog novca, ključeva, čavla, vijaka i drugih malih metalnih predmeta koji bi mogli izazvati kratki spoj na priključcima. Kratki spoj na priključcima baterije može izazvati izgaranje ili požar.
- Nemojte koristiti punjač baterija na mjestima gdje ima pare, zapaljivih tvari ili na lako zapaljivim površinama kao što su papir, tkanina itd. Za vrijeme punjenja, punjač baterija se zagrije i mogao bi izazvati požar.
- Za vrijeme prijevoza akumulatora, izbjegavajte da se priključci međusobno ne spoje i nemojte koristiti metalne spremnike za prijevoz.

## 2.7 ZAŠTITA OKOLIŠA

Zaštita okoliša mora predstavljati bitan i prvenstveni vid uporabe stroja, u korist civilnog suživota kao i okoliša u kojem živimo.

- Izbjegavajte ometanje susjeda. Stroj koristite samo u razumnim satima (ne rano ujutro ili kasno navečer, kad biste mogli ometati druge osobe).
- Strogo se pridržavajte lokalnih propisa o odlaganju ambalaže, propalih dijelova ili bilo kojeg drugog elementa štetnog za okoliš: te otpatke se ne smije bacati u smeće, nego ih treba razdvojiti i predati odgovarajućim centrima za sakupljanje koji će se pobrinuti za recikliranje materijala.
- Strogo se pridržavajte lokalnih propisa o odlaganju otpadnih materijala.
- U trenutku rashodovanja nemojte ostavljati stroj u

okolišu, nego se obratite centru za sakupljanje sukladno lokalnim propisima na snazi.



Nemojte bacati električne uređaje s kućnim otpadom. Prema europskoj direktivi 2012/19/EU o električnom

i elektroničkom otpadu te njezinoj primjeni u skladu s nacionalnim normama, otpadne električne uređaje mora se sakupljati odvojeno, u cilju njihove ponovne primjene na ekološki prihvatljiv način. U slučaju odlaganja električnih uređaja na odlagalište otpada ili na tlo, štetne tvari mogu dospjeti do vodenog sloja i tako ući u hranidbeni lanac, ugrožavajući vaše zdravlje i dobrobit. Za detaljnije informacije o odlaganju ovog proizvoda, kontaktirajte mjerodavni zavod za gospodarenje kućnim otpadom ili svog prodavača.

Baterije na kraju njihovog životnog vijeka odložite uz dužnu pažnju prema okolišu. Baterija sadrži materijal koji je opasan za vas i za okoliš. Nju treba izvaditi i odvojeno odložiti u strukturi koja prihvaća litij-ionske baterije.



Odvojeno sakupljanje rabljenih proizvoda i ambalaže omogućava recikliranje, odnosno ponovno korištenje materijala. Korištenje recikliranih materijala pomaže u sprječavanju zagađivanja okoliša i u smanjenju potražnje za sirovinama.



### 3. POZNAVANJE STROJA

#### 3.1 OPIS STROJA I PREDVIĐENA UPORABA

Ovo je vrtni stroj ili preciznije prijenosni šišač trave/šišač travnih rubova s baterijskim napajanjem.

Stroj se u osnovi sastoji od motora koji, putem pogonske osovine aktivira rezni alat (glavu s reznom niti).

Rezni alat radi u ravnini koja je otprilike paralelna s tlom (u slučaju da se koristi kao šišač trave) ili otprilike okomita na tlo (u slučaju da se koristi kao šišač travnih rubova).

Rukovatelj može aktivirati glavne upravljačke elemente stojeći uvijek na sigurnosnoj udaljenosti od reznog alata.

##### 3.1.1 Predviđena uporaba

Ovaj stroj je projektiran i izrađen za:

- košenje trave i travnate vegetacije (npr. uz rubove gredica, nasada, zidova, ograda ili pak na ograničenim zelenim površinama);
- završnu obradu nakon rada kosačicom;
- korištenje od strane samo jednog rukovatelja.

##### 3.1.2 Neprikladna uporaba

Bilo koja druga primjena drugačija od gore navedenih može se pokazati opasnom te prouzročiti štetu osobama i/ili stvarima. Neprikladna uporaba obuhvaća (na primjer, ali ne i samo):

- korištenje stroja s nagnutom glavom s reznom niti za metenje. Snaga motora može izazvati odbacivanje predmeta i sitnog kamenja na udaljenost od 15 i više metara te prouzročiti štetu ili ozljede osobama;
  - rezivanje živica ili druge poslove kod kojih se rezni alat ne koristi u razini terena;
  - rezanje i usitnjavanje grmoličkih stabala, grmlja i cvijeća;
  - uporabu stroja za rezanje materijala koji nisu biljnog podrijetla;
  - uporabu stroja s reznim alatom iznad crte rukovateljevog pojasa;
  - korištenje stroja u javnim i ostalim parkovima, sportskim centrima, na kolnicima, poljima i u šumama;
  - primjenu reznih alata drukčijih od onih koji se nabrajaju u tablici "Tehnički podaci".
- Opasnost od ozbiljnih povreda i ozljeda;

- korištenje stroja od strane više osoba istovremeno.

**VAŽNO** *Neprikladnom uporabom stroja jamstvo se poništava, uz odricanje svake odgovornosti proizvođača, čime svi troškovi nastali uslijed oštećenja ili ozljeda samog korisnika ili trećih prelaze na teret korisnika.*

#### 3.1.3 Tip korisnika

Ovaj stroj je namijenjen uporabi od strane potrošača, odnosno operatera koji nisu profesionalci. Namijenjen je neprofesionalnoj uporabi.

#### 3.2 SIGURNOSNE OZNAKE

Na stroju se nalaze razni simboli (sl. 2). Njihova je funkcija podsjetiti rukovatelja na to kako treba postupati da bi se stroj koristilo uz potrebnu pažnju i oprez.

Objašnjenje simbola:



##### **POZOR! OPASNOST!**

Neprikladno rukovanje strojem može dovesti u opasnost samog korisnika i druge osobe.



**POZOR!** Prije uporabe ovog stroja pročitajte priručnik s uputama.



Tijekom rada ovim strojem u normalnim uvjetima neprekidne dnevne uporabe, korisnik se izlaže razini buke jednakoj ili višoj od 85 dB (A). Koristite zaštitu za uši i naočale.



##### **OPASNOST OD ODBACIVANJA PREDMETA!**

Pazite na moguću odbacivanje materijala prouzročeno reznim alatom, koje može prouzročiti teške ozljede osobama ili stvarima.



### OPASNOST OD ODBACIVANJA PREDMETA!

Osobe i domaće životinje moraju biti udaljene najmanje 15 m za vrijeme rada strojem.



Nemojte izlagati kiši (ili vlazi).

**VAŽNO** Naljepnice koje su se uništile ili su postale nečitljive trebate zamijeniti. Zatražite nove etikete od ovlaštenog servisnog centra.

### 3.3 IDENTIFIKACIJSKA ETIKETA PROIZVODA

Na identifikacijskoj etiketi proizvoda navode se podaci koji slijede (sl. 1):

1. Razina zvučne snage
2. Oznaka sukladnosti
3. Godina proizvodnje
4. Vrsta stroja
5. Serijski broj
6. Naziv i adresa proizvođača
7. Šifra artikla

Upišite identifikacijske podatke stroja u odgovarajući prostor na etiketi koja se nalazi na unutrašnjoj strani korica.

**VAŽNO** Koristite te identifikacijske podatke koji se navode na identifikacijskoj etiketi proizvoda prilikom svakog kontaktiranja ovlaštene radionice.

**VAŽNO** Primjer izjave o sukladnosti se nalazi na zadnjim stranicama priručnika.

### 3.4 GLAVNE KOMPONENTE

Stroj se sastoji od dolje navedenih glavnih komponenti kojima su pridružene funkcije u nastavku (sl. 1).

- A. Pogonska jedinica:** pokreće rezni alat putem pogonske osovine.
- B. Osovina:** spaja stražnju ručku na pogonsku jedinicu.
- C. Rezni alat:** element namijenjen rezanju vegetacije.
  - 1. Glava s reznom niti:** rezni alat s najlonskom niti.
- D. Štitnik reznog alata:** radi se o sigurnosnoj zaštiti koja sprječava odbacivanje

predmeta eventualno skupljenih reznim alatom daleko od stroja.

- E. Prednja ručka:** polukružnog oblika, omogućava upravljanje strojem.
- F. Stražnja ručka:** omogućava upravljanje strojem i na njoj se nalaze glavni upravljački elementi za uključivanje/isključivanje/ubrzavanje.
- G. Baterija** (ako se ne dostavlja zajedno sa strojem, vidi 15. pog. "Dodatna oprema po narudžbi"): naprava koja alatu daje električnu struju; karakteristike i pravila uporabe baterije se opisuju u specifičnom priručniku.
- H. Punjač baterija** (ako se ne dostavlja zajedno sa strojem, vidi 15. pog. "Dodatna oprema po narudžbi"): uređaj koji služi za punjenje baterije. Dostupna su dva modela punjača baterija: **H1** (brzo punjenje baterije); **H2** (standardno punjenje baterije).

## 4. MONTIRANJE

**VAŽNO** Sigurnosne upute koje treba slijediti navode se u 2. pog. Strogo poštujujte te naznake kako se ne biste suočili s ozbiljnim rizicima ili opasnostima.

Zbog potreba skladištenja i prijevoza pojedine komponente stroja nisu izravno tvornički montirane, nego ih treba sastaviti nakon uklanjanja ambalaže, a prema uputama koje slijede.

**⚠ Raspakiranje i dovršavanje montaže treba izvršiti na ravnoj i čvrstoj površini, s dovoljno prostora za pomicanje stroja i ambalaže te služeći se uvijek prikladnim alatom. Nemojte se služiti strojem prije nego što ste završili s obavljanjem svih naznaka iz dijela "MONTIRANJE".**

### 4.1 KOMPONENTE ZA MONTAŽU

U pakiranju se nalaze i komponente za montažu.

#### 4.1.1 Vađenje iz ambalaže

1. Oprezno otvorite ambalažu, pazite da ne zagubite komponente.
2. Pogledajte dokumentaciju koja se nalazi u kutiji, uključujući i ove upute.
3. Izvadite iz kutije sve komponente koje nisu montirane.
4. Izvucite stroj iz kutije.
5. Odložite kutiju i ambalažu poštujući lokalne propise.

 **Prije montiranja provjerite da se baterija ne nalazi u svom sjedištu.**

#### 4.2 MONTIRANJE OSOVINE

- Uvucite i gurnite donji dio osovine (sl. 3.A) u gornji dio (sl. 3.A) sve dok se ne zaustavi i škljocne blokiran u položaju. Osovinu možete demontirati pritiskom na gumb (sl. 3.C).

Dužinu osovine možete podesiti (odl. 6.1.2).

#### 4.3 MONTIRANJE PREDNJE RUČKE

- Umetnite prednju ručku (sl. 4.A) na nosač (sl. 4.B), zategnite ručku odgovarajućim vijkom (sl. 4.C), te pritegnite maticu na suprotnoj strani (sl. 4.D).

#### 4.4 MONTIRANJE ŠTITNIKA REZNOG ALATA

 **Nosite zaštitne rukavice.**

 **Sa svakim reznim alatom treba kombinirati specifični štitičnik, kao što se navodi u tablici Tehnički podaci.**

1. Namjestite štitičnik (sl. 5.A) na otvore koji se nalaze u podnožju pogonske jedinice (sl. 5.B).
2. Pričvrstite štitičnik (sl. 5.A) zatežući do kraja vijke (sl. 5.C).

**NAPOMENA** Na štitičniku reznog alata prisutan je sljedeći simbol:



Pokazuje smjer okretanja reznog alata.

#### 4.5 MONTIRANJE INDIKATORA OGRANIČENJA REZANJA

- Uvucite i zakačite dva kraja indikatora ograničenja rezanja (sl. 6.A) u odgovarajuće otvore na pogonskoj jedinici (sl. 6.B).

## 5. UPRAVLJAČKI ELEMENTI

### 5.1 SIGURNOSNI GUMB (NAPRAVA ZA AKTIVIRANJE/DEAKTIVIRANJE)



Pritiskom na ovaj gumb aktivirate i deaktivirate električni krug stroja (sl. 7.C).



Upaljeno jedno LED svjetlo: električni krug stroja je aktiviran. Stroj je spreman za uporabu. Upaljena oba LED svjetla: stroj je pokrenut (sl. 7.D).

Ugašena LED svjetla: električni krug je potpuno deaktiviran.

**VAŽNO** Tijekom premještanja nemojte nikad držati prst na gumbu kako biste izbjegli slučajna pokretanja.



Ikona "Pozor" (sl. 7.E) pali se u slučaju kvara stroja (pogledajte tablicu Utvrđivanje nepogodnosti u 14. odl.).

### 5.2 UPRAVLJAČKA RUČICA GASA

Omogućuje pokretanje/zaustavljanje motora i istovremeno uključuje/isključuje rezni alat.

Aktiviranje upravljačke ručice gasa (sl. 7.A) je moguće samo ako se istovremeno pritisne sigurnosna ručica gasa (sl. 7.B).

Za pokretanje:

- istovremeno pritisnite upravljačku i sigurnosnu ručicu gasa.

 **Pokretanje stroja izaziva istovremeno okretanje reznog alata.**

Stroj se automatski zaustavlja pri otpuštanju upravljačke ručice gasa.

### 5.3 SIGURNOSNA RUČICA GASA

Sigurnosna ručica gasa (sl. 7.B) omogućava aktiviranje upravljačke ručice gasa (sl. 7.A).

## 6. UPORABA STROJA

**VAŽNO** Sigurnosne upute koje treba slijediti navode se u 2. pog. Strogo poštujujte te naznake kako se ne biste suočili s ozbiljnim rizicima ili opasnostima.

### 6.1 PRIPREMNE RADNJE

Prije početka rada potrebno je izvršiti niz provjera i radnji kako bi se osiguralo učinkovito obavljanje posla u maksimalnoj sigurnosti:

1. uvjerite se da se baterija ne nalazi u svom sjedištu;
2. stavite stroj u vodoravni položaj i dobro oslonjen na teren;
3. podesite stroj po pitanju ergonomičnosti i funkcionalnosti, kako biste ga prilagodili stasu korisnika i tipu posla (odl. 6.1.1 – odl. 6.1.4);
4. kontrolirajte bateriju (odl. 6.1.5).

#### 6.1.1 Podešavanje prednje ručke

1. popustite spojnicu (sl. 9.A);
2. kliznite prednju ručku sve dok ne pronađete najergonomičniji položaj za rukovatelja;
3. zategnite spojnicu.

#### 6.1.2 Podešavanje duljine osovine

1. Popustite gumb (sl. 10.A) slijedeći smjer koji pokazuje strelica - otvoreni lokot;
2. povucite ili gurnite osovinu (sl. 10.B) sve dok ne dostignete željenu dužinu;
3. po obavljenom podešavanju dobro zategnite gumb slijedeći smjer koji pokazuje strelica – zatvoreni lokot.

#### 6.1.3 Usmjeravanje reznog alata

Usmjeravanje reznog alata omogućava rad prelazeći iz načina šišača trave u način šišača travnih rubova i obrnuto.

Kako raditi u načinu šišača travnih rubova:

- pritisnite gumb (sl. 11.A);
- okrenite rezni alat (sl. 11.B) za 90°, uvjerite se da je ostao blokiran u željenom položaju;

 **Radnju uvijek vršite dok su stroj i rezni alat zaustavljeni.**

#### 6.1.4 Podešavanje indikatora ograničenja rezanja

- Okrenite prema naprijed indikator ograničenja rezanja (sl. 12.A) prilikom rada blizu stabala, rubnika ili ograda, kako biste izbjegli udaranje reznim alatom.

#### 6.1.5 Kontrola baterije

Prije svake uporabe:

- provjerite stanje napunjenosti baterije slijedeći naznake koje sadrži priručnik za bateriju.

### 6.2 SIGURNOSNE KONTROLE

Izvršite sigurnosne kontrole koje slijede i provjerite odgovaraju li rezultati onom što se navodi u tablicama.

 **Prije uporabe uvijek izvršite sigurnosne kontrole.**

#### 6.2.1 Opća kontrola

Predmet	Rezultat
Ručke (sl. 1.E)	Čiste, suhe, pravilno i solidno pričvršćene za stroj.
Štitnik reznog alata (sl. 1.D)	Pravilno i solidno pričvršćen za stroj, nije istrošen/propao niti oštećen.
Vijci na stroju	Dobro pričvršćeni (ne popušteni)
Rezni alat (sl. 1.C)	Čist, nije oštećen ili istrošen
Baterija (sl. 1.G)	Nema nikakvog oštećenja na njezinom plaštu, nikakvog curenja tekućine
Prolazi zraka za hlađenje (odl. 7.3)	Nisu zapriječeni
Stroj	Nema nikakvog znaka oštećenja ili istrošenosti
Upravljačka ručica gasa (sl. 7.A), sigurnosna ručica gasa (sl. 7.B)	Moraju se slobodno pomicati, bez primjene sile.
Probna vožnja	Nema nikakve nepravilne vibracije. Nema nikakvog nepravilnog zvuka

## 6.2.2 Ispitivanje rada stroja

Radnja	Rezultat
1. Stavite bateriju u njezino sjedište (odl. 7.2. <sup>3)</sup> ; 2. pritisnite sigurnosni gumb (sl. 7.C)	LED svjetlo (sl. 7.D) se mora upaliti (aktiviran električni krug).
1. Pokrenite stroj (odl. 6. <sup>3)</sup> ; 2. istovremeno aktivirajte upravljačku ručicu gasa (sl. 7.A) i sigurnosnu ručicu gasa (sl. 7.B); 3. otpustite upravljačku ručicu gasa (sl. 7.A) i sigurnosnu ručicu gasa (sl. 7.B).	1. Rezni alat se ne smije pomicati. 2. Rezni alat se mora pomicati. 3. Ručice se moraju automatski i brzo vratiti u neutralni položaj i rezni alat se mora zaustaviti.
Pritisnite jedino upravljačku ručicu gasa (sl. 7.A).	Upravljačka ručica gasa ostaje blokirana.

**⚠ Ako bilo koji rezultat odstupa od onoga što se navodi u tablicama koje slijede, nemojte koristiti stroj! Dostavite stroj servisnom centru radi potrebnih kontrola i popravka.**

## 6.3 POKRETANJE

1. Uvjerite se da rezni alat ne dodiruje tlo ili druge predmete;
2. pravilno stavite bateriju u njezino sjedište (odl. 7.2.3);
3. istovremeno aktivirajte upravljačku ručicu gasa (sl. 7.A) i sigurnosnu ručicu gasa (sl. 7.B).

**NAPOMENA** Pri svakom pokretanju nit izlazi automatski (odl. 6.4.2).

## 6.4 RAD

**NAPOMENA** Prije nego što po prvi put pristupite kosidbi, uputno je steći dovoljno poznavanje stroja i najpovoljnijih tehnika košnje: čvrsto uhvatite stroj i vršite pokrete koji se zahtijevaju prilikom rada.

Za rad strojem postupite kako se opisuje u nastavku:

- stroj uvijek držite čvrsto objema rukama, zadržavajući rezni alat ispod crte pojasa.

**NAPOMENA** Za vrijeme rada, bateriju od potpunog pražnjenja štiti zaštitna naprava koja gasi stroj i blokira joj rad.

**NAPOMENA** Na autonomiju baterije (a time i na površinu vegetacije koju se može odrezati prije punjenja) utječu različiti čimbenici (odl. 7.2.1).

**NAPOMENA** Ako je upaljen, stroj se automatski gasi nakon jedne minute neaktivnosti.

## 6.4.1 Tehnike rada

**⚠ Koristite SAMO najlonske niti. Uporaba metalnih niti, plastificiranih metalnih niti i/ili niti koje ne odgovaraju reznoj glavi može prouzročiti teške ozljede i povrede.**

### a. Sječa u pokretu (košnja)

- Uvjerite se da je rezni alat u načinu šišača trave (odl. 6.1.3);
- krećite se ravnomjerno, praveći lučne zamahe kao pri radu klasičnom kosom, pri čemu ne smijete naginjati glavu s reznom niti (sl. 13).

Najprije na manjoj površini pokušajte pokositi na točnu visinu, a zatim ujednačite visinu držeći glavu s reznom niti uvijek na istoj udaljenosti od tla.

U težim situacijama može biti korisno nagnuti glavu s reznom niti za otprilike 30° ulijevo.

**⚠ Nemojte raditi na ovaj način ako postoji opasnost od odbacivanja predmeta koji bi mogli nanijeti štetu osobama, životinjama ili stvarima.**

### b. Precizna sječa (orezivanje)

Stroj treba držati malo nagnut, tako da donji dio glave s reznom niti ne dodiruje tlo, a pravac sječe bude smješten na željenom mjestu, pri čemu rezni alat mora uvijek biti udaljen od rukovatelja.

### c. Sječa u blizini ograda/temelja

- Podesite indikator ograničenja rezanja (ako postoji, odl. 6.1.4);
- glavu s reznom niti treba polako i blagim pokretima približiti ogradi, okolčenju, stijeni, zidu itd., bez jakog udaranja (sl. 12).

Ako rezna nit udari u čvršću prepreku može se raspuknuti ili istrošiti; ako se pak zaplete u ogradi, može se naglo prekinuti. U svakom slučaju, sječa uz nogostupe, temelje, zidove itd. može prouzročiti trošenje rezne niti veće od normalnog.

#### d. Sječa oko stabala

- Podesite indikator ograničenja rezanja (ako postoji, odl. 6.1.4);
- krećite se uokolo stabla, s lijeva na desno, i polako se približavajte deblu kako rezna nit ne bi udarila u stablo, pri čemu glavu s reznom niti treba držati malo nagnutu prema naprijed.

Imajte na umu da najlonska nit može prerezati ili oštetiti nisko šiblje te da se udarcem najlonske niti u stabljiku grma ili u deblo s mekom korom biljci može nanijeti teška šteta.

#### 6.4.2 Automatsko izvlačenje rezne niti

Ovaj stroj je stroj opremljen glavom s automatskim izvlačenjem rezne niti. Da biste izvukli novu rezu nit:

1. zaustavite stroj (odl. 6.6);
2. pričekajte dvije sekunde i ponovno pokrenite stroj.

Promjer košnje je podešen na 30 cm.

Ponavljajte postupak sve dok dužina rezne niti ne dostigne rezač niti (sl. 8.A), koji će potom odrezati eventualni višak.

#### 6.5 SAVJETI ZA KORIŠTENJE

Tijekom uporabe uputno je s vremena na vrijeme odstraniti travu obavijenu oko stroja, kako bi se izbjeglo pregrijavanje motora (sl. 1.A) prouzročeno travom koja se zaplela ispod štitnika reznog alata (sl. 1.D).

Postupite kako se opisuje u nastavku:

- zaustavite stroj (odl. 6.6);
- izvadite bateriju (odl. 7.2.2);
- nosite radne rukavice;
- zapletenu travu odstranite pomoću odvijača, tako da omogućite pravilno hlađenje motora.

#### 6.6 ZAUSTAVLJANJE

Za zaustavljanje stroja:

1. otpustite upravljačku ručicu gasa (sl. 7.A).
2. pričekajte da se rezni alat zaustavi.

 **Reznom alatu treba nekoliko sekundi da se zaustavi nakon zaustavljanja stroja.**

**VAŽNO** *Uvijek zaustavite stroj prilikom premještanja iz jednog radnog područja na drugo.*

## 6.7 NAKON KORIŠTENJA

- Izvadite bateriju iz njezinog sjedišta i pobrinite se za njezino punjenje (odl. 7.2.2).
- Prije spremanja stroja u bilo kakvu prostoriju, pustite motor da se ohladi.
- Očistite stroj (odl. 7.3).
- Provjerite da nema olabavljenih ili oštećenih komponenti. Ako treba, zamijenite oštećene komponente te zategnite vijke i zavrtnje koji su eventualno popustili ili kontaktirajte ovlaštenu servisnu centar.

**VAŽNO** *Uvijek izvadite bateriju (odl. 7.2.2) svaki put kad stroj ostavljate radi nekorisćenja ili bez nadzora.*

## 7. REDOVNO ODRŽAVANJE

### 7.1 OPĆENITO

**VAŽNO** *Sigurnosne upute koje treba slijediti navode se u 2. pog. Strogo poštujujte te naznake kako se ne biste suočili s ozbiljnim rizicima ili opasnostima.*

 **Prije početka obavljanja bilo kakvog zahvata održavanja:**

- **zaustavite stroj;**
  - **izvadite bateriju iz njezinog sjedišta i pobrinite se za njezino punjenje (odl. 7.2.2);**
  - **prije spremanja stroja u bilo kakvu prostoriju, pustite motor da se ohladi;**
  - **nosite odgovarajuću odjeću, radne rukavice i zaštitne naočale;**
  - **pročitajte odgovarajuće upute.**
- Učestalost i vrste zahvata sažeto se navode u "Tablici održavanja" (13. pog.). Cilj tablice je pomoći vam u održavanju učinkovitosti i sigurnosti vašeg stroja. U njoj se navode glavni zahvati i vremenski razmaci predviđeni za svaki od njih. Izvršite odgovarajući postupak prema prvom roku koji nastupi.
- Korištenje neoriginalnih rezervnih dijelova i dodatne opreme može negativno utjecati na rad i na sigurnost stroja. Proizvođač otklanja bilo kakvu odgovornost u slučaju oštećenja ili ozljeda koje su prouzročili rečeni proizvodi.
- Originalne rezervne dijelove možete nabaviti u servisnim radionicama i kod ovlaštenih prodavača.

**VAŽNO** Sve radnje održavanja i podešavanja koje se ne opisuju u ovom priručniku mora izvršiti vaš prodavač ili specijalizirani centar.

## 7.2 BATERIJA

### 7.2.1 Autonomija baterije

Na autonomiju baterije (a time i na površinu vegetacije koju se može obraditi prije punjenja) utječu uglavnom:

- a. okolišni čimbenici, koji proizvode veću potrebu za energijom:
  - košenje guste, visoke, vlažne vegetacije;
- b. ponašanje rukovatelja koji bi morao izbjegavati:
  - česta paljenja i gašenja za vrijeme rada;
  - uporabu neprikladne tehnike rezanja u odnosu na posao koji treba obaviti (odl. 6.4.1).

Kako biste optimizirali autonomiju baterije, uputno je uvijek:

- kositi travu kad je suha;
- koristiti najpogodniju tehniku s obzirom na rad koji treba obaviti (odl. 6.4.1).

U slučaju da stroj želite koristiti u radnim sesijama duljim od onih koje omogućuje standardna baterija, možete:

- kupiti još jednu standardnu bateriju kako biste odmah zamijenili onu ispražnjenu, bez ugrožavanja neprekinutosti korištenja;
- kupiti bateriju s većom autonomijom u odnosu na autonomiju standardne baterije (odl. 15.1).

### 7.2.2 Vađenje i punjenje baterije

1. Pritisnite žuti gumb za blokiranje koji se nalazi u prostoru za bateriju (sl. 14.A) i izvadite bateriju (sl. 14.B);
2. stavite bateriju (sl. 15.A) u njezino sjedište na punjaču baterija (sl. 15.B);
3. spojite punjač baterija (sl. 16.B) na električnu utičnicu čiji napon odgovara onome navedenom na označnoj pločici;
4. potpuno je napunite pridržavajući se uputa iz priručnika za bateriju/punjač baterija.

**NAPOMENA** Baterija ima zaštitu koja sprječava punjenje ako okolna temperatura nije između 0 i +45°C.

**NAPOMENA** Bateriju možete napuniti u bilo kom trenutku, pa i djelomično, bez opasnosti od oštećenja.

### 7.2.3 Ponovno montiranje baterije na stroj

Po dovršenom punjenju:

1. izvadite bateriju (sl. 16.A) iz njenog sjedišta na punjaču baterija (po okončanom punjenju, izbjegavajte je dugo držati pod punjenjem);
2. odspojite punjač baterija (sl. 17.B) iz električne mreže;
3. stavite bateriju (sl. 17.B) u njezino sjedište gurajući je do kraja sve dok ne začujete "klik" kojim se ona blokira u položaju i osigurava električni kontakt.

## 7.3 ČIŠĆENJE STROJA I MOTORA

- Nakon uporabe uvijek očistite stroj čistom i vlažnom krpom, namočenom neutralnim sredstvom za čišćenje.
- Uklonite svaki trag vlage služeći se mekanom i suhom krpom. Vлага može izazvati rizik od električnog udara.
- Nemojte koristiti agresivna sredstva za čišćenje ili otapala za čišćenje plastičnih dijelova ili ručaka.
- Kako bi se smanjio rizik od požara, održavajte stroj, a naročito motor, čistim od ostataka trave, lišća ili viška masnoće.
- Kako biste izbjegli pregrijavanje i oštećenja motora ili baterije, uvijek se uvjerite da su usisne rešetke za zrak za hlađenje čiste i slobodne od trunaka.
- Nemojte koristiti mlazove vode i pazite da se motor i električne komponente ne smoče.

## 7.4 PRIČVRSNE MATICE I VIJCI

- Pazite na zategnutost matice i vijaka, kako biste bili sigurni da je stroj uvijek u sigurnim radnim uvjetima.
- Redovito kontrolirajte jesu li ručke čvrsto pričvršćene.

## 8. IZVANREDNO ODRŽAVANJE

**Prije početka obavljanja bilo kakvog zahvata održavanja:**

- **zaustavite stroj;**
- **izvadite bateriju iz njezinog sjedišta i pobrinite se za njezino punjenje (odl. 7.2.2);**
- **prije spremanja stroja u bilo kakvu prostoriju, pustite motor da se ohladi;**
- **nosite odgovarajuću odjeću, radne rukavice i zaštitne naočale;**
- **pročitajte odgovarajuće upute.**



**⚠ Pozor! Opasnost od ozljeda zbog opasnih dijelova u pokretu!**

## 8.1 ODRŽAVANJE REZNOG ALATA

Na ovom stroju je predviđena primjena reznih alata sa šifrom koja se navodi u tablici Tehnički podaci.

S obzirom na razvoj proizvoda, rezni alati navedeni u tablici "Tehnički podaci" vremenom mogu biti zamijenjen drugima, istih svojstava zamjenjivosti i radne sigurnosti.

**⚠ Nemojte dirati rezni alat sve dok ne izvadite bateriju i dok se rezni alat potpuno ne zaustavi.**

### 8.1.1 Zamjena koluta na glavi s reznom niti

1. Pritisnite dva bočna jezička (sl. 18.A) i skinite poklopac (sl. 18.B);
2. izvucite kolut (sl. 18.C);
3. uvucite novi kolut (sl. 19.A) pazеći da kraj niti izlazi iz otvora na glavi (sl. 19.B);
4. ponovno montirajte poklopac (sl. 19.C) uvlačeći dva bočna jezička (sl. 19.D) u otvore na glavi s reznom niti (sl. 19.E).

### 8.1.2 Zamjena niti na glavi s reznom niti

1. Izvadite kolut (odl. 8.1.1);
2. uklonite reznu nit koja je ostala u unutrašnjosti;
3. koristite samo nit promjera 1,6 mm i odrežite dužinu od 3 m.
4. poravnajte rezne niti koje izlaze iz dvaju otvora na jednaku dužinu;
5. uvucite jedan kraj niti u otvor u unutrašnjosti koluta (sl. 20.A) i neka nit izađe kroz suprotni otvor
6. namotajte nit u smjeru kazaljke na satu, kako to pokazuju strelice (sl. 20.B) i ostavite otprilike 15 cm da strši iz koluta;
7. zakačite ga za jedno od sidrišta (sl. 20.C) koji su predviđeni na kolutu;
8. ponovno namjestite kolut i ponovno montirajte poklopac (pog. 8.1.1).

## 8.2 OŠTRENJE REZAČA NITI

1. Izvadite rezač niti (sl. 8.A) iz štitnika reznog alata (sl. 8.B) odvijajući vijke (sl. 8.C);
2. pričvrstite rezač niti u škripac, zatim ga naoštrite pomoću plosnate turpije pazеći da održite prvobitni kut rezanja;
3. ponovno montirajte rezač niti (sl. 8.A) na štitnik reznog alata (sl. 8.B).

## 9. SKLADIŠTENJE

**VAŽNO** Sigurnosne upute koje treba slijediti navode se u 2. pog. Strogo poštuјte te naznake kako se ne biste suočili s ozbiljnim rizicima ili opasnostima.

### 9.1 SKLADIŠTENJE STROJA

Što treba učiniti u slučaju skladištenja stroja:

- izvadite bateriju iz njezinog sjedišta i pobrinite se za njezino punjenje (odl. 7.2.2);
- prije spremanja stroja u bilo kakvu prostoriju, pustite motor da se ohladi;
- očistite stroj (odl. 7.3);
- provjerite da nema olabavljenih ili oštećenih komponenti. Ako treba, zamijenite oštećene komponente te zategnite vijke i zavrtnje koji su eventualno popustili ili kontaktirajte ovlaštени servisni centar.
- Stroj skladištite:
  - u suhom prostoru;
  - zaštićen od vremenskih nepogoda;
  - na djeci nedostupnom mjestu;
  - uvjerivši se da ste izvadili ključeve ili alat koji ste koristili pri održavanju.

### 9.2 SKLADIŠTENJE BATERIJE

Bateriju treba čuvati u sjeni, na hladnom mjestu, u prostorima u kojima nema vlage.

**NAPOMENA** U slučaju duljeg nekorštenja, napunite bateriju svaka dva mjeseca radi dulje trajnosti.

## 10. PREMJEŠTANJE I PRIJEVOZ

Što trebate učiniti prilikom svakog premještanja ili prevoženja stroja:

- zaustavite stroj (odl. 6.6);
- izvadite bateriju iz njezinog sjedišta i pobrinite se za njezino punjenje (odl. 7.2.2);
- nosite čvrste radne rukavice;
- uhvatite stroj isključivo za ručke i usmjerite rezni alat suprotno od smjera kretanja.

Kad se stroj prevozi nekim vozilom trebate:

- namjestite ga tako da ne predstavlja opasnost ni za koga.

## 11. SERVISIRANJE I POPRAVKI

Ovaj priručnik pruža sve potrebne naznake za rukovanje strojem i njegovo pravilno osnovno održavanje koje obavlja korisnik. Sve zahvate podešavanja i održavanja koji nisu opisani u ovom priručniku mora obaviti vaš prodavač ili specijalizirani centar, koji raspolažu potrebnim znanjem i opremom, kako bi se osiguralo pravilno izvršavanje posla i očuvali prvobitni stupanj sigurnosti i stanja stroja. Zahvati izvršeni u neprimjerenim strukturama ili od strane nekvalificiranog osoblja poništavaju bilo koji oblik jamstva i bilo kakve obaveze ili odgovornosti proizvođača.

- Samo ovlaštene servisne radionice mogu vršiti popravke i održavanje pod jamstvom.
- Ovlaštene servisne radionice koriste isključivo originalne rezervne dijelove. Originalni rezervni dijelovi i dodatna oprema razvijeni su upravo za ove strojeve.

- Neoriginalni rezervni dijelovi i dodatna oprema nisu odobreni; primjena neoriginalnih rezervnih dijelova i dodatne opreme poništava jamstvo.
- Preporučujemo da stroj jednom godišnje povjerite servisnoj radionici radi održavanja, servisiranja i kontrole sigurnosnih naprava.

## 12. ŠTO JAMSTVO POKRIVA

Jamstvo pokriva sve greške u materijalu i u proizvodnji. Korisnik mora pažljivo slijediti sve upute koje se daju u priloženoj dokumentaciji. Jamstvo ne pokriva oštećenja

do kojih je došlo zbog:

- nepoznavanja popratne dokumentacije;
- nepažnje;
- neprimjerene ili nedopuštene uporabe i montaže;
- korištenja neoriginalnih rezervnih dijelova;
- korištenja dodatne opreme koju ne dostavlja ili nije odobrio proizvođač.

Osim toga, jamstvo ne pokriva:

- normalno trošenje potrošnog materijala kao što su rezni alati, sigurnosni vijci; normalno trošenje.

Kupca štite zakoni vlastite države. Ovo jamstvo ni na koji način ne ograničava prava kupca predviđena zakonima njegove države.

### 13. TABLICA ODRŽAVANJA

Zahvat	Učestalost	Napomene
<b>STROJ</b>		
Kontrola svih pričvršćenja	Prije svake uporabe	odl. 7.4
Sigurnosne kontrole/provjera upravljačkih elemenata	Prije svake uporabe	odl. 6.2
Provjera štitnika reznog alata.	Prije svake uporabe	odl. 6.2.1
Kontrola reznog alata	Prije svake uporabe	odl. 6.2.1
Provjera stanja napunjenosti baterije	Prije svake uporabe	*
Punjenje baterije	Na završetku svake uporabe	odl. 7.2.2 *
Čišćenje stroja i motora	Na završetku svake uporabe	odl. 7.3
Provjera eventualnih oštećenja prisutnih na stroju. Ako treba, kontaktirajte ovlašteni servisni centar.	Na završetku svake uporabe	-

\* Pogledajte priručnik za bateriju/punjač baterija.

### 14. UTVRĐIVANJE NEPOGODNOSTI

NEPOGODNOST	MOGUĆI UZROK	RJEŠENJE
1. Kad su upravljačka ručica gasa i sigurnosna ručica gasa aktivirane, stroj se ne pokreće i rezni alat se ne okreće	Nema baterije ili je niste pravilno namjestili	Uvjerite se da je baterija dobro smještena (odl. 7.2.3)
	Prazna baterija	Provjerite stanje napunjenosti i ponovno napunite bateriju (odl. 7.2.2)
	Odvojiva osovina nije sasvim ili pravilno uvučena u svoje sjedište	Uvjerite se da je odvojiva osovina montirana i pravilno uvučena (odl. 4.2)
	Upravljačka ručica gasa/sigurnosna ručica gasa su neispravne	Nemojte koristiti stroj. Odmah zaustavite stroj, izvadite bateriju i kontaktirajte servisni centar.
	Stroj se ošteti	Nemojte koristiti stroj. Odmah zaustavite stroj, izvadite bateriju i kontaktirajte servisni centar.
2. Pregrijavanje motora	Trava se zaplela ispod štitnika reznog alata	Uklonite zapletenu travu (odl. 6.5)
3. Trava se nakuplja oko sjedišta pogonske jedinice i oko glave s reznom niti	Kosite visoku travu previše blizu tla	Visoku travu kosite pokretima odozgo prema dolje, kako biste izbjegli njezino nakupljanje.

NEPOGODNOST	MOGUĆI UZROK	RJEŠENJE
4. Prilikom korištenja automatskog izvlačenja rezna nit se ne izvlači	Rezna nit se zaljepila na samu sebe	Podmažite silikonskim sprejem
	Nema dovoljno rezne niti na kolutu ili se rezna nit potrošila	Zamijenite kolut (pog. 8.1.1) ili reznu nit (pog. 8.1.2)
	Rezna nit se istrošila i prekratka je	Ručno zamijenite reznu nit (pog. 6.4.2)
	Rezna nit se zamrsila na kolutu ili je pukla u unutrašnjosti	Skinite reznu nit s koluta i ponovno je namotajte (pog. 8.1.2)
5. Rezni alat je dodirnuo neko strano tijelo.	-	Zaustavite stroj, izvadite bateriju i: – kontrolirajte oštećenja; – kontrolirajte ima li olabavljenih dijelova i zategnite ih; – pobrinite se za zamjene ili popravke u ovlaštenom servisnom centru.
6. Primjećuje se buka i/ili pretjerano vibriranje za vrijeme rada	Dijelovi su se olabavili ili oštetili.	Zaustavite stroj, izvadite bateriju i: – kontrolirajte oštećenja; – kontrolirajte ima li olabavljenih dijelova i zategnite ih; – pobrinite se za zamjene ili popravke u ovlaštenom servisnom centru.
7. Stroj se dimi tijekom rada	Stroj se oštetio	Nemojte koristiti stroj. Odmah zaustavite stroj, izvadite bateriju i kontaktirajte servisni centar.
8. Autonomija baterije je slaba	Teški uvjeti rada s većom potrošnjom struje	Optimizirajte korištenje (odl. 7.2.1)
	Baterija nije dovoljna za radne potrebe	Koristite drugu ili pojačanu bateriju (odl. 15.1)
	Kapacitet baterije se snizio	Kupite novu bateriju
9. Punjač baterija ne puni bateriju	Niste pravilno namjestili bateriju u punjač baterija	Provjerite je li pravilno namještena (odl. 7.2.3)
	Nepogodni okolni uvjeti	Punjenje obavljajte u prostoriji prikladne temperature (vidi priručnik s uputama za bateriju/punjač baterija)
	Prijavi priključci	Očistite priključke
	Nema napona u punjaču baterija	Provjerite je li utikač ukopčan i ima li napona u električnoj utičnici
	Neispravan punjač baterija	Zamijenite originalnim pričuvnim
	-	Ako nepogodnost ustraje, pogledajte priručnik za bateriju/punjač baterija
10. Kontrolno svjetlo (sl. 7.E) ostaje upaljeno bez treperenja	Neuspješna auto kontrola	Nemojte koristiti stroj. Odmah zaustavite stroj, izvadite bateriju i kontaktirajte servisni centar.
11. Kontrolno svjetlo (sl. 7.E) ostaje upaljeno i treperi	Greška u komunikaciji baterije	Nemojte koristiti stroj. Odmah zaustavite stroj, izvadite bateriju i kontaktirajte servisni centar.
	Rotor blokiran	Nemojte koristiti stroj. Odmah zaustavite stroj, izvadite bateriju i kontaktirajte servisni centar.
	Preopterećenje struje	Prilagodite uporabu stroja.

Ako nepogodnosti ustraju i nakon primjene opisanih rješenja, kontaktirajte svog prodavača.

## **15. DODATNA OPREMA PO NARUDŽBI**

### **15.1 BATERIJE**

Raspoložive su baterije različitih kapaciteta, radi prilagođavanja specifičnim potrebama rada (sl. 21). Popis homologiranih baterija za ovaj stroj nalazi se u tablici "Tehnički podaci".

### **15.2 PUNJAČ BATERIJA**

Naprava koja služi za punjenje baterije: brzi (sl. 22.A), standardni (sl. 22.B).



## TARTALOMJEGYZÉK

1. ÁLTALÁNOS TUDNIVALÓK.....	1
2. BIZTONSÁGI ELŐÍRÁSOK.....	2
3. ISMERKEDJEN MEG A GÉPEL!.....	7
3.1 A gép leírása és rendeltetészerű használata	7
3.2 Biztonsági jelzések.....	8
3.3 Termékazonosító címke.....	8
3.4 A fő alkatrészek.....	8
4. ÖSSZESZERELÉS.....	9
4.1 Alkatrészek az összeszereléshez.....	9
4.2 A rúd felszerelése.....	9
4.3 Az ELÜLSŐ markolat felszerelése.....	9
4.4 A vágóegység védőrézének felszerelése.....	9
4.5 A vágáshatárjelző felszerelése.....	9
5. VEZÉRLÉSEK.....	10
5.1 Biztonsági gomb (be- és kikapcsoló eszköz)	10
5.2 Gázkar.....	10
5.3 Gáz biztonsági kar.....	10
6. A GÉP HASZNÁLATA.....	10
6.1 Előkészítő műveletek.....	10
6.2 Biztonsági ellenőrzések.....	11
6.3 Indítás.....	11
6.4 Munkavégzés.....	11
6.5 Használati tanácsok.....	12
6.6 Leállítás.....	12
6.7 A használat után.....	13
7. RENDSZERES KARBANTARTÁS.....	13
7.1 Általános tudnivalók.....	13
7.2 Akkumulátor.....	13
7.3 A gép és a motor tisztítása.....	14
7.4 Rögzítősavarak és anyák.....	14
8. RENDKÍVÜLI KARBANTARTÁS.....	14
8.1 A vágóegység karbantartása.....	14
8.2 A szálvágó kés élezése.....	15
9. TÁROLÁS.....	15
9.1 A gép tárolása.....	15
9.2 Az akkumulátor tárolása.....	15
10. A GÉP MOZGATÁSA ÉS SZÁLLÍTÁSA.....	15
11. SZERVIZSZOLGÁLAT ÉS JAVÍTÁS.....	15
12. A JÓTÁLLÁS ÉRVÉNYESSÉGE.....	16
13. KARBANTARTÁSI TÁBLÁZAT.....	16
14. A PROBLÉMÁK AZONOSÍTÁSA.....	16
15. RENDELHETŐ KIEGÉSZÍTŐK.....	18
15.1 Akkumulátorok.....	18
15.2 Akkumulátortöltő.....	18

## 1. ÁLTALÁNOS TUDNIVALÓK

### 1.1 HOGYAN KELL A HASZNÁLATI UTASÍTÁST ÉRTELMEZNI

A használati utasítás szövegében néhány, a biztonság vagy a használat szempontjából különösen fontos információt tartalmazó bekezdést eltérő módon kiemeltünk az alábbi kritérium szerint:

**MEGJEGYZÉS** vagy **FONTOS** – Az előző részekben feltüntetettetekre vonatkozó pontosításokat, vagy egyéb információt tartalmaz abból a célból, hogy segítsen elkerülni a gép megrongálódását, illetve egyéb károk okozását.

A  szimbólum veszélyt jelez. A figyelmeztetés be nem tartása a kezelő vagy más személyek sérülését, illetve károkat okozhat.

- A szürke pontokkal jelölt kerettel
- kiemelt szakaszok opciós jellemzőket
- tartalmaznak, amelyek nincsenek meg a
- jelen használati utasításban leírt összes
- géptípusnál. Ellenőrizze, hogy az Ön gépén
- megtalálható-e ezek a jellemzők.

Az összes „elülső”, „hátsó”, „jobb” és „bal” megjelölést a kezelő munkavégzési helyéből kell értelmezni.

### 1.2 HIVATKOZÁSOK

#### 1.2.1 Ábrák

A jelen használati útmutatóban található ábrák számozása: 1., 2., 3. stb. Az ábrákon látható alkatrészeket az A, B, C stb. betűk jelölik. A 2. ábrán látható C alkatrészeire való hivatkozás jelölése tehát: „Lásd a 2.C ábrát” vagy egyszerűen „(2.C ábra)”. Az ábrák csak illusztrációk. A valós alkatrészek eltérhetnek az ábrán láthatóktól.

#### 1.2.2 Címek

A használati utasítás fejezetekre és szakaszokra oszlik. A „2.1. Betanítás” c. szakasz a „2. Biztonsági előírások” c. fejezet alcíme. A címekre vagy szakaszokra való hivatkozásokat a számozott szak., illetve fej. rövidítések jelölik. Például: „2. fej.” vagy „2.1. szak.”

## 2. BIZTONSÁGI ELŐÍRÁSOK

### 2.1 BETANÍTÁS

 **Ismerje meg a kezelőszerveket, és sajátítsa el a gép kezelését. Tanulja meg a gép gyors leállítását. A figyelmeztetések és az utasítások be nem tartása tűzesethez és/vagy súlyos sérülésekhez vezethet.**

- Soha ne engedje, hogy a gépet gyermekek vagy csökkent testi, szellemi, illetve érzékelő képességgel rendelkező, vagy ismeretek és tapasztalatok hiányával levő, illetve az utasításokat nem ismerő személyek használják. A helyi törvények szabályozhatják a gép használatához előírt minimális életkort.
- Soha ne használja a gépet, ha a kezelő fáradt vagy nem érzi jól magát, illetve ha gyógyszer, kábítószer, alkohol vagy más olyan szerek hatása alatt áll, melyek reflexeit és figyelmét károsan befolyásolják.
- Ne feledje, hogy a gép kezelője vagy használója felelős a más személyeket ért balesetekért és váratlan eseményekért, illetve azok tulajdonában keletkező károkért. A felhasználó felelőssége a munkaterület talajviszonyaiból eredő potenciális veszélyek felmérése, valamint a saját és mások biztonsága garantálásához szükséges óvintézkedések alkalmazása, különösen lejtő vagy emelkedő,

egyenetlen, csúszós vagy bizonytalan területeken.

- Ha harmadik személynek átadja vagy kölcsönadja a gépet, győződjön meg arról, hogy az elolvasta a jelen használati utasításba foglalt tudnivalókat.

### 2.2 ELŐKÉSZÍTŐ MŰVELETEK

#### Egyéni védőfelszerelések

- Hordjon testhezálló, vágás ellen védő ruházatot, rezgésgátló kesztyűt, védőszemüveget, porvédő maszkot, sisakot, fülvédőt és csúszásgátló talppal rendelkező vágásbiztos cipőt.
- A hallásvédő eszközök viselete csökkentheti a figyelmeztető jelek (kiáltások vagy riasztások) érzékelését. Különösen figyeljen arra, hogy mi történik a munkaterület környékén.
- Ne használjon sálát, köpenyt, nyakláncot, karkötőt, olyan ruházatot, melyen nyakkendő, lobogó részek, szalagok vannak, illetve bármilyen lelógó vagy széles kellékeket, melyek beakadhatnak a gépbe, vagy más a munkavégzés helyén lévő tárgyakra, illetve anyagokra.
- Ha hosszú a haja, kösse megfelelően össze.

#### Munkaterület / Gép

- Vizsgálja át gondosan a munkavégzés területét és távolítsa el minden olyan tárgyat, melyet a gép kidobhat, vagy amelyek sérüléseket okozhatnak a vágóegységen/forgó egységeken (kövek, gallyak, vashuzalok, csontok stb.).

## 2.3 HASZNÁLAT KÖZBEN

### Munkaterület

- Kerülje a gép használatát robbanásveszélynek kitett helyeken, gyúlékony folyadékok, gáz vagy por jelenléte esetén. Az elektromos szerszámok szikrákat képeznek, melyek lángra lobbanthatják a port vagy a gőzöket.
- Kizárólag nappal vagy jó világítás és megfelelő látási viszonyok mellett dolgozzon.
- Tartson távol a munkavégzés területétől más személyeket, gyermekeket, állatokat. A gyermekekre egy másik felnőttnek kell felügyelnie.
- Győződjön meg arról, hogy más személyek legalább 15 méteres távolságra tartózkodnak a gép hatósugarától és legalább 30 méterre komolyabb vágást igénylő műveletek esetén.
- Kerülje a vizes fűben, esőben, viharveszélyben történő munkavégzést, főleg villámcsapás veszélye esetén.
- Ne tegye ki a gépet esőnek vagy nedvességnek. A szerszámba beszivárgó víz növeli az elektromos áramütés veszélyét.
- Amennyire csak lehet, kerülje a vizes vagy csúszós talajon, illetve a túl egyenetlen vagy meredek földön történő munkavégzést, mely nem garantálja a kezelő stabil helyzetét munka közben.
- Különösen ügyeljen, ha a talaj egyenetlen (buckás, gödrös), ha lejtőn, emelkedőn dolgozik, figyeljen a rejtett veszélyekre és az esetleges akadályokra,

amelyek korlátozhatják a látási viszonyokat.

- Különösen ügyeljen, amikor árokpart, szakadék vagy vízpart közelében dolgozik.
- A munka során mindig a lejtőre/emelkedőre merőlegesen kell haladni, és sohasem azzal párhuzamosan, különösen ügyeljen irányváltoztatáskor, figyeljen a támaszpontra, tartózkodjon mindig a vágóegység mögött.
- Amikor a gépet közút mellett használja, ügyeljen a járműforgalomra.

### A helyes viselkedésre vonatkozó figyelmeztetések

- Munkavégzés közben a gépet mindig erősen két kézzel kell tartani úgy, hogy a motor a test jobb oldalán legyen, a vágóegység pedig a deréköv vonala alatt. Ne nyújtsa ki túl messzire a karját.
- Kerülje a test földelt felületekkel történő érintkezését, mint például csövek, radiátorok, tűzhelyek és hűtők. Az elektromos áramütés veszélye nagyobb, ha a test földelt felülettel érintkezik.
- Biztos és stabil helyzetet vegyen fel, és legyen nagyon óvatos.
- Soha ne fusson, hanem gyalogoljon.
- Tartsa mindig távol a kezét és a lábát a vágóegységtől az elindításkor és a gép használata során.
- Figyelem: a vágóelem a kikapcsolása után vagy a motor kikapcsolása után is tovább forog néhány másodpercig.
- Ügyeljen a vágóegység által esetlegesen okozott tárgyak kivetésére.



- Ügyeljen arra, hogy a vágóegység ne ütközzön erősen idegen tárgyakhoz/ akadályokhoz. Ha a vágóegység idegen tárgyakba/ akadályokba ütközik, akkor visszaúthet (kickback). Ez nagyon gyors, ellenkező irányú lökést okozhat, amely a vágóegységet felfelé és a kezelő felé nyomja. A visszaütés mindkét esetben a gép feletti uralom elvesztését idézheti elő, mely igen súlyos következményekkel járhat. A visszaütés megelőzése érdekében tartsa be az alábbi óvintézkedéseket:
  - Tartsa a gépet erősen, két kézzel, és vegyen fel egy olyan testhelyzetet és kartartást, amely lehetővé teszi a visszaütéssel szembeni ellenállást.
  - Ne nyújtsa ki túl magasra a karját és ne végezzen vágást a derékmagasság felett.
  - Kizárólag a gyártó által megadott vágóegységeket használjon.
  - Tartsa be a gyártó előírásait a vágóegység karbantartására vonatkozóan.
- A szál hosszának levágására alkalmazott eszközök esetében ügyeljen a sérülésveszélyre.

 Abban az esetben, ha a munka során géphiba vagy baleset történik, állítsa le azonnal a motort és távolítsa el a gépet, hogy ne okozhasson további károkat; amennyiben a kezelő vagy más személyek sérülését okozó baleset történt, nyújtson elsősegélyt az adott helyzetnek legmegfelelőbb módon és forduljon az illetékes

egészségügyi intézményhez a szükséges ellátásért. Távolítsa el gondosan az esetleges törmelékeket, melyek jelenléte anyagi károkat eredményezhet, személyek vagy állatok sérülését okozhatja.

 A rezgéseknek történő hosszú időn keresztül kitétel neurovaszkuláris zavarokat és sérüléseket okozhat (ismertebb nevén „Raynaud jelenség” vagy „fehér kéz”) főleg annál, aki keringési zavarokban szenved. A tünetek a kezet, a csuklót és az ujjakat érintik, csökken az érzékenységük, zsibbadtak, viszketnek, fájnak, elszíntelenednek, vagy a bőr szerkezete módosul. Ezeket a hatásokat csak növeli az alacsony környezeti hőmérséklet és/vagy a markolatok túlzott szorítása. A tünetek megjelenésekor csökkenteni kell a gép használatának idejét, és orvoshoz kell fordulni.

### Használati korlátozások

- A gépet nem használhatják azok, akik nem képesek azt két kézzel erősen megtartani és/vagy munka közben nem tudnak két lábon stabilan egyensúlyban maradni.
- Soha ne szereljen fel fém vágóeszközöket. **Ezzel a géppel tilos bármilyen típusú fém vagy merev vágólapok használata.**
- Soha ne használja a gépet, ha a védőrészei károsodtak, hiányoznak vagy nincsenek megfelelően elhelyezve.
- Ne használja a gépet, ha a tartozékok/szerszámok nincsenek felszerelve az előírt helyre.

- Ne kapcsolja ki, iktassa ki, távolítsa el vagy módosítsa a gépen levő biztonsági rendszereket/ mikrokapcsolókat.
- Ne használja az elektromos szerszámot, ha a kapcsolóval nem tudja azt szabályosan elindítani vagy leállítani. Olyan elektromos szerszám, mely nem vezérelhető a kapcsolóján keresztül, veszélyes és mindenképpen meg kell javítani.
- Ne vesse alá a gépet túlságos erőfeszítésnek, és ne használjon kis gépet nehéz munkák végrehajtásához; a megfelelő gép használata csökkenti a lehetséges veszélyeket, és javítja a munka minőségét.

## 2.4 KARBANTARTÁS, TÁROLÁS

A gép biztonságának és teljesítményszintjének érdekében végezze el a gép rendszeres karbantartását, és gondoskodjon megfelelő tárolásáról.

### Karbantartás

- Soha ne használja a gépet kopott vagy sérült alkatrészekkel. A meghibásodott vagy sérült alkatrészeket ne javítsa, hanem cserélje ki.
- A gép beállítási műveletei során ügyeljen arra, hogy az ujjai ne szoruljanak be a forgó vágóegység és a gép rögzített részei közé.

 A jelen útmutatóban megadott zajszint- és vibrációértékek a gép

legnagyobb használati értékei. A nem egyensúlyban levő vágóelem, a túl gyors mozgás, a karbantartás elhanyagolása jelentősen befolyásolják a zajkibocsátást és a vibrálást. Ezért szükséges biztosítani azokat a megelőző intézkedéseket, melyek révén megszüntethetők a magas zajszint és a vibrálás okozta lehetséges károsodások; valamint gondoskodni kell a gép karbantartásáról, fülvédőt kell viselni és a munka során szüneteket kell tartani.

### Tárolás

- A tűzveszély csökkentése céljából ne hagyja a munka melléktermékeit tartalmazó tárolóedényeket a helyiségben.

## 2.5 FENNMARADÓ KOCKÁZATOK

A biztonsági előírások betartása ellenére is fennmaradhatnak további kockázatok:

- a fej forgó szálába ütköző ujjak és kéz sérülésének veszélye;
- a fej szálába ütköző láb sérülésének veszélye;
- kavicsok és földrögök felcsapódása.

## 2.6 AKKUMULÁTOR / AKKUMULÁTORTÖLTŐ

**FONTOS** *Az itt következő biztonsági előírások kiegészítik a géphez szállított akkumulátor és az akkumulátortöltő útmutatójában található biztonsági előírásokat.*

- Az akkumulátorok feltöltéséhez kizárólag a gyártó által

ajánlott akkumulátortöltőket használjon! A nem megfelelő akkumulátortöltő használata áramütést, túlmelegedést vagy az akkumulátor maró hatású folyadékának kiömlését okozhatja.

- Kizárólag az Ön által vásárolt szerszámhoz való akkumulátorokat használjon! Más akkumulátorok használata sérülést okozhat és tűzveszélyes lehet.
- Az akkumulátor behelyezése előtt ellenőrizze, hogy a készülék ki van kapcsolva. Az akkumulátor behelyezése a bekapcsolt elektromos készülékbe balesetveszélyes.
- A használaton kívüli akkumulátort tárolja irodai kapcsoktól, aprópénztől, kulcsoktól, szögektől, csavaroktól és egyéb apró fémtárgyaktól távol, mivel azok az érintkezők rövidzárlatát okozhatják. Az akkumulátor érintkezői közötti rövidzárlat anyagok égését vagy tüzet okozhat.
- Ne használja az akkumulátortöltőt gyúlékony anyagok, gőzök közelében vagy könnyen meggyulladó felületeken, mint papír, szövet stb. A feltöltés során az akkumulátortöltő felmelegszik, ami tüzet okozhat.
- Az akkumulátorok szállítása alatt az érintkezők ne csatlakozzanak egymáshoz, továbbá a szállításhoz ne alkalmazzon fémdobozokat.

## 2.7 KÖRNYEZETVÉDELEM

A környezet védelmét a gép használata során elsődleges fontossági szempontként kell figyelembe venni, mivel ez a békés egymás mellett élés és környezetünk érdeke.

- Ne zavarja a szomszédban élő személyeket. A gépet csak elfogadható napszakokban használja (ne használja kora reggel vagy késő este, amikor másokat zavarhat).
- Szigorúan tartsa be a helyi előírásokat a csomagolóanyagok, használt alkatrészek vagy bármi egyéb, környezetszennyező elem selejtezésére vonatkozóan; ezeket a hulladékokat ne helyezze a háztartási hulladékba, hanem szelektív hulladékkezelés keretében szállítsa a megfelelő gyűjtőtelepekre, ahol gondoskodnak azok újrahasznosításáról.
- Szigorúan kövesse a helyi előírásokat a levágott növényzet megsemmisítését illetően.
- Az üzemen kívül helyezéskor ne szennyezze a géppel a környezetet, hanem a hatályos helyi előírások értelmében adja le egy gyűjtőtelepen.



Ne dobja a háztartási hulladékba az elektromos készülékeket. Az elektromos és elektronikus berendezések hulladékairól szóló 2012/19/EU irányelv szerint a használatból kivont elektromos berendezéseket elkülönítve kell gyűjteni, az ökokompatibilis újrahasznosítás céljából. Ha az elektromos

készülékeket hulladéklerakó helyeken vagy a talajon hagyva selejtezik, az ártalmas anyagok elérhetik a talajvízréteget és az élelmiszerláncba kerülhetnek, mellyel az Ön egészségét károsíthatják. A termék ártalmatlanítására vonatkozó részletesebb tájékoztatásért forduljon a kommunális hulladék megsemmisítéséért felelős céghez vagy az Ön márkakereskedőjéhez.



A hasznos élettartamuk végén az akkumulátorokat a környezetvédelmi szempontoknak megfelelően kell semlegesíteni. Az akkumulátor az Ön és a környezet számára veszélyes anyagokat tartalmaz. Ezért el kell távolítani a gépből és a lítium-ionos akkumulátorok hulladékként való kezelését vállaló telepen kell leadni.



A használt termékek és csomagolások szelektív hulladékként való gyűjtése lehetővé teszi az anyagok újrafelhasználását és újrahasznosítását. Az anyagok újrahasznosítása elősegíti a környezetszennyezés megelőzését és csökkenti a nyersanyagok iránti keresletet.

### 3. ISMERKEDJEN MEG A GÉPPEL!

#### 3.1 A GÉP LEÍRÁSA ÉS RENDELTETÉSSZERŰ HASZNÁLATA

Ez a gép kerti kisgép, pontosan akkumulátoros hordozható fűnyíró/szegélynyíró.

A gép lényegében egy motorból áll, mely egy hajtóműtengelyen keresztül működésbe hozza a vágóegységet (huzaltárfejet).

A vágóegység a talajjal megközelítőleg párhuzamos síkban működik (a fűnyíróként való használat során) vagy megközelítőleg a talajra merőlegesen (szegélynyíróként való használat során).

A kezelő a vágóegységtől való biztonságos távolságra elhelyezkedve működtetheti a fő vezérléseket.

#### 3.1.1 Rendeltetésszerű használat

Ezt a gépet az alábbi célokra terveztük és készítettük:

- nem fás fű és növény nyírása (például ágyások, ültetvények, falak, kerítések mentén, vagy kis területű zöldterületeken);
- fűnyíró géppel végzett munka végső simítása gyanánt;
- a kezelő egyedül használja.

#### 3.1.2 Nem rendeltetésszerű használat

A fentiekől eltérő bármilyen más használat veszélyes lehet és személyi és/vagy anyagi károkat okozhat. Helytelen használatnak minősülnek az alábbiak (példaként és nem kizárólagosan):

- a gép seprésre való használata megdöntött huzaltárfejjel. A motor teljesítménye akár 15 métert meghaladó távolságra is vethet tárgyakat és kisebb köveket, ezzel károkat vagy személyi sérüléseket okozva;
- sövények igazítása vagy egyéb olyan munkálatok, melyek során a vágóegységet nem a talaj szintjén használják;
- bokrok, sövények és virágok nyírása és aprítása;
- a gép használata nem növényi eredetű anyag vágására;
- a gép használata a gépkezelő övmagassága fölé emelt vágóegységgel;
- a gép használata közparkokban és nyilvános kertekben, a sportpályákon, útpályán, mezőn és erdőben;
- a „Műszaki adatok” táblázatában felsorolt vágóegységektől eltérő egységek alkalmazása. Sérülés és sebesülés veszélye.
- egy személynél többen alkalmazzák a gépet.

**FONTOS** A gép helytelen használata a garancia elévülését, valamint a Gyártó bármilyen felelősség alóli mentesülését vonja maga után, a felhasználóra hárítva a saját magán vagy másokon okozott károkból, illetve sérülésekből származó kötelezettségeket.

### 3.1.3 Felhasználói célcsoport

Ez a gép fogyasztói, azaz nem professzionális használatra készült. Hobbikertészeti alkalmazásra készült.

### 3.2 BIZTONSÁGI JELZÉSEK

A gépen különféle szimbólumok láthatók (2. ábra). Funkciójuk az, hogy felhívják a gépkezelő figyelmét a gép körültekintő és óvatos használatára.

A jelölések jelentése:



**FIGYELEM! VESZÉLY!** Ha nem megfelelően használja ezt a gépet, veszélyes lehet saját magára és másokra nézve.



**FIGYELEM!** Mielőtt használatba venné a gépet, olvassa el a használati utasítást.



A gép használója mindennapos, folyamatos, normál körülmények közötti használat esetén 85 dB (A) értéknek megfelelő, vagy annál magasabb zajszintnek teheti ki magát. Viseljen hallásvédő eszközöket és védőszemüveget.



**KIDOBÁSVESZÉLY!** Ügyeljen a vágóegység által esetlegesen kidobott tárgyakra, amelyek súlyos személyi sérüléseket vagy anyagi károkat okozhatnak.



**KIDOBÁSVESZÉLY!** A gép használata alatt tilos bármilyen személynek vagy háziállatnak 15 méteres távolságon belül tartózkodnia!



Ne tegye ki esőnek (vagy nedvességnek).

**FONTOS** A megrongálódott vagy olvashatatlan címkéket ki kell cserélni! Kérjen új címkéket a szerviztől.

### 3.3 TERMÉKAZONOSÍTÓ CÍMKE

A termékazonosító címke az alábbi adatokat tartalmazza (1. ábra):

1. Zajteljesítményszint
2. Minőségazonosság jelzés
3. Gyártás éve
4. Gép típusa
5. Gyártási szám
6. A gyártó neve és címe
7. Cikkszám

Másolja át a belső borítólapon látható gépazonosító címke megfelelő helyére az azonosítási adatokat.

**FONTOS** A felhatalmazott márkaszervizzel való kapcsolatfelvételnél adja meg mindig a címkén látható termékazonosító adatokat!

**FONTOS** A példa megfelelőségi nyilatkozat a használati útmutató utolsó oldalain található.

### 3.4 A FŐ ALKATRÉSZEK

A gép az alábbi fő alkatrészekből áll, amelyek a következő funkciókat látják el (1. ábra):

- A. Motoregység:** biztosítja a vágóegység hajtását a hajtóműtengely révén.
- B. Rúd:** összeköti a hátsó markolatot a motoregységgel.
- C. Vágóegység:** a növények nyírására szolgáló elem.
  1. **Huzaltárfej:** nylon szál as vágóegység.
- D. Vágóegység védőréssz:** ez a biztonsági védőszerkezet megakadályozza, hogy a vágóegység által esetlegesen összegyűjtött tárgyakat a gép kidobja.
- E. Elülső markolat:** félkör alakú, lehetővé teszi a gép irányítását.
- F. Hátsó markolat:** lehetővé teszi a gép irányítását, itt található a fő bekapcsoló/kikapcsoló/gáz vezérlések.
- G. Akkumulátor** (ha nem tartozéka a gépnek, lásd a 15. „külön rendelhető tartozékok” c. fejezetet): a szerszámnak elektromos energiát szolgáltat; jellemzői és használatának szabályai egy külön használati utasításban vannak leírva.

- H. Akkumulátortöltő** (ha nem tartozéka a gépnek, lásd a 15. „külön rendelhető tartozékok” c. fejezetet): az akkumulátor töltésére szolgáló készülék. Kétféle akkumulátortöltő áll rendelkezésre: **H1** (gyors akkumulátortöltő); **H2** (normál akkumulátortöltő).

## 4. ÖSSZESZERELÉS

**FONTOS** A betartandó biztonsági előírásokat a 2. fejezet tartalmazza. Szigorúan tartsa be az előírásokat a súlyos kockázatok vagy veszélyek elkerülése érdekében.

Tárolási és szállítási okok miatt a gép néhány elemét nem szereltük fel közvetlenül a gyárban. Ezeket a csomagolóanyag eltávolítása után kell felszerelnie, a következő utasításokat követve.

 **A gép kicsomagolását és összeszerelését szilárd, sík felületen kell végezni, továbbá elegendő helyet kell biztosítani a gép és a csomagolás mozgatásához a megfelelő szerszámok alkalmazásával. Ne használja a gépet, amíg nem végezte el az „ÖSSZESZERELÉS” szakaszban leírt műveleteket.**

### 4.1 ALKATRÉSZEK AZ ÖSSZESZERELÉSHEZ

A csomagolásban található az összeszereléshez szükséges alkatrészek.

#### 4.1.1 Kicsomagolás

1. Óvatosan bontsa ki a csomagolást, ügyeljen, hogy ne vesszenek el az alkatrészek.
2. Olvassa el a dobozban található dokumentációt, beleértve a jelen használati útmutatót.
3. Vegye ki a dobozból az összes felszerelendő alkatrészt.
4. Vegye ki a dobozból a gépet.
5. Ártalmatlanítsa a dobozt és a csomagolást az érvényes helyi előírások betartásával.

 **Az összeszerelés előtt ellenőrizze, hogy az akkumulátor ne legyen a rekeszében.**

### 4.2 A RÚD FELSZERELÉSE

- Illessze be és nyomja be a rúd alsó részét (3.A ábra) a felső részbe (3.B

ábra) a pozícióban való rögzülést jelző kattánásig. A rúd a gomb (3.C ábra) megnyomásával szerelhető ki.

A rúd hosszúsága szabályozható (6.1.2. szakasz).

### 4.3 AZ ELÜLSŐ MARKOLAT FELSZERELÉSE

- Helyezze fel az elülső markolatot (4.A ábra) az alátámasztásra (4.B ábra), csavarozza fel a markolatot a csavarral (4.C ábra) és húzza meg a másik oldalon az anyát (4.D ábra).

### 4.4 A VÁGÓEGYSÉG VÉDŐRÉSZEK FELSZERELÉSE

 **Használjon védőkesztyűt.**

 **Minden vágóegységhez a megfelelő speciális védőrészt kell alkalmazni, a Műszaki adatok táblázatának útmutatása szerint.**

1. Helyezze a védőrészt (5.A ábra) a motor egység alján levő furatokkal egybeesően (5.B ábra).
2. Rögzítse a védőrészt (5.A ábra) a csavarok meghúzásával (5.C ábra).

**MEGJEGYZÉS** A vágóegység védőrészn az alábbi szimbólum látható:



A vágóegység forgási irányát jelzi.

### 4.5 A VÁGÁSHATÁRJELZŐ FELSZERELÉSE

- Illessze be és akassza a vágáshatárjelző két végét (6.A ábra) a meghajtó egységen levő furatokba (6.B ábra).

## 5. VEZÉRLÉSEK

### 5.1 BIZTONSÁGI GOMB (BE- ÉS KIKAPCSOLÓ ESZKÖZ)



Ennek a gombnak a megnyomása be- és kiiktatja a gép villamos áramkörét (7.C ábra).



Egy led világít: a gép elektromos áramköre be van kapcsolva. A gép használatra kész. Mindkét led világít: a gép működik (7.D ábra).

Lekapcsolt led: az elektromos áramkör teljesen ki van kapcsolva.

**FONTOS** *Helyváltoztatás közben soha ne tartsa az újat a gombon, nehogy véletlen beindítsa a gépet.*



A „Figyelem” ikon (7.E ábra) a gép meghibásodása esetén kapcsolódik fel (Olvassa el a Rendellenességek azonosítása c. 14. pontot).

### 5.2 GÁZKAR

Beindítja/leállítja a gépet és egyidejűleg be- és kikapcsolja a vágóegységet.

A gáz vezérlő kar (7.A ábra) csak akkor működtethető, ha egyidejűleg lenyomja a biztonsági gázkart is (7.B ábra).

Az indításhoz:

- nyomja meg egyidejűleg a gáz vezérlőkart és a gáz biztonsági kart.

**!** *A motor beindításával egy időben a vágóegység is forogni kezd.*

A gép a gázkar felengedésekor automatikusan leáll.

### 5.3 GÁZ BIZTONSÁGI KAR

A gáz biztonsági kar (7.B ábra) lehetővé teszi a gázkar (7.A ábra) működtetését.

## 6. A GÉP HASZNÁLATA

**FONTOS** *A betartandó biztonsági előírásokat a 2. fejezet tartalmazza. Szigorúan tartsa be az előírásokat a súlyos kockázatok vagy veszélyek elkerülése érdekében.*

### 6.1 ELŐKÉSZÍTŐ MŰVELETEK

A munka megkezdése előtt el kell végeznie egy sor ellenőrzést és műveletet, hogy a munka eredményes és teljesen biztonságos legyen:

1. ellenőrizze, hogy az akkumulátor ne legyen a rekeszében;
2. helyezze a gépet vízszintes helyzetbe és gondoskodjon arról, hogy az stabilan álljon a talajon;
3. állítsa be a gépet ergonómiai és funkcionális szempontból a felhasználó testalkatának és az elvégzendő munkának megfelelően (6.1.1. - 6.1.4. szakasz);
4. ellenőrizze az akkumulátort (6.1.5. szak.).

#### 6.1.1 Az elülső markolat beállítása

1. Lazítsa meg a szorítókapcsot (9.A ábra);
2. csúsztassa az elülső markolatot addig, míg meg nem találja a kezelő számára legkényelmesebb pozíciót;
3. húzza meg a szorítókapcsot.

#### 6.1.2 A rúd hosszának beállítása

1. Lazítsa meg a rögzítógombot (10.A ábra) a nyíl irányába – nyitott lakat;
2. húzza ki vagy tolja be a rudat (10.B ábra) a kívánt hosszúság eléréséig;
3. a beállítás elvégztével rögzítse jól a rögzítógombot a nyíllal jelölt irányba – zárt lakat.

#### 6.1.3 A vágóegység irányának beállítása

A vágóegység irányának beállításával átválthat a fűnyíró üzemmódról a szegélynyíró üzemmódról és vissza.

A szegélynyíró üzemmódban való munkavégzéshez:

- nyomja meg a gombot (11.A ábra);
- fordítsa el a vágóegységet (11.B ábra) 90°-kal, ellenőrizze, hogy ebben a pozícióban rögzült-e.

**⚠ Ezt a műveletet mindig leállított gépen és álló vágóegység mellett végezze.**

#### 6.1.4 A vágáshatárjelző felszerelése

- Forgassa előre a vágáshatárjelzőt (12.A ábra), amikor fák, szegélyek vagy kerítések közelében dolgozik, ezzel elkerülheti, hogy a vágóeszköz beléjük ütközzön.

#### 6.1.5 Az akkumulátor ellenőrzése

Minden használat előtt:

- ellenőrizze az akkumulátor töltési szintjét az útmutatóban leírtak szerint.

### 6.2 BIZTONSÁGI ELLENŐRZÉSEK

Végezze el az alábbi biztonsági ellenőrzéseket és bizonyosodjon meg arról, hogy az eredmények megegyeznek a táblázatba foglaltakkal.

**⚠ A használat előtt mindig végezze el a biztonsági ellenőrzéseket.**

#### 6.2.1 Általános ellenőrzés

Tárgy	Eredmény
Markolatok (1.E ábra)	Tiszta, száraz, megfelelően és szilárdan rögzül a géphez.
Vágóegység védőburkolat (1.D ábra)	Helyesen és szilárdan rögzül a géphez, nem kopott/elhasznált vagy károsodott.
A gépen levő csavarok	Jól rögzülnek (nem lazák)
Vágóegység (1.C ábra)	Tiszta, nem károsodott vagy kopott
Akkumulátor (1.G ábra)	Nincs sérülés a burkolatán, nem szivárog belőle folyadék
A hűtőlevegő nyílásai (7.3. szak.)	Nincsenek eltömődve
Gép	Károsodásra vagy kopásra utaló jelektől mentes
Gázkar (7.A ábra), gáz biztonsági kar (7.B ábra)	Szabadon, erőltetés nélkül kell mozogniuk.
Próbavezetés	Nincs rendellenes vibrálás. Nincs rendellenes zaj

#### 6.2.2 A gép működési próbája

Tennivaló	Eredmény
<ol style="list-style-type: none"> <li>1. Helyezze az akkumulátort a rekeszébe (7.2.3. szakasz);</li> <li>2. nyomja meg a biztonsági gombot (7.C ábra)</li> </ol>	A led lámpának (7.D ábra) fel kell gyulladnia (elektromos rendszer bekapcsolva).
<ol style="list-style-type: none"> <li>1. Indítsa be a gépet (6.3. szakasz);</li> <li>2. működtesse egyidejűleg a gázkart (7.A ábra) és a gáz biztonsági kart (7.B ábra)</li> <li>3. engedje fel a gázkart (7.A ábra) és a gáz biztonsági kart (7.B ábra).</li> </ol>	<ol style="list-style-type: none"> <li>1. A vágóegységnek nem szabad forognia.</li> <li>2. A vágóegységnek forognia kell.</li> <li>3. A karoknak automatikusan és gyorsan vissza kell állniuk az alapállásba, és a vágóegységnek le kell állnia.</li> </ol>
Nyomja meg csak a gázkart (7.A ábra).	A gázkar blokkolva van.

**⚠ Ha a táblázatokba foglaltaktól bármiben eltérő eredményt észlel, ne használja a gépet! Vigye szervizbe a gépet és végeztesse el a megfelelő ellenőrzéseket és javításokat.**

#### 6.3 INDÍTÁS

1. Győződjön meg arról, hogy a vágóegység nem ér a talajhoz vagy más tárgyakhoz;
2. helyezze az akkumulátort a rekeszébe (7.2.3. szakasz);
3. működtesse egyidejűleg a gázkart (7.A ábra) és a gáz biztonsági kart (7.B ábra).

**MEGJEGYZÉS** Minden indításkor automatikusan új szál kerül kibocsátásra (6.4.2. szak.).

#### 6.4 MUNKAVÉGZÉS

**MEGJEGYZÉS** Mielőtt első alkalommal végezne fűnyírási munkálatokat, célszerű jártasságot szerezni a gép használatát és a nyírási technikáit illetően, a gép határozott megtartásával és a munka által megkívánt mozdulatok gyakorlásával.

A géppel az alábbi leírás alapján végezzen munkát:

- erősen, két kézzel tartsa a gépet, tartsa derékmagasság alatt a vágóegységet.



**MEGJEGYZÉS** A munkavégzés során az akkumulátort a teljes lemerülés ellen egy olyan szerkezet védi, mely kikapcsolja a gépet és megakadályozza működtetését.

**MEGJEGYZÉS** Az akkumulátor működési ideje (tehát az újratöltés nélkül levágható növényzet mennyisége) főként a 7.2.1. szakaszban leírtaktól függ.

**MEGJEGYZÉS** Egy perc állást követően a gép, ha még be van kapcsolva, automatikusan kikapcsol.

#### 6.4.1 Munkavégzési technikák

**!** **CSAK nylon huzalt használjon. Fémhuzalok, pasztifikált fém huzalok és/vagy a fejhez alkalmatlan huzalok használata komoly sérüléseket és sebesüléseket okozhatnak.**

##### a. Vágás mozgás közben (kaszálás)

- Ellenőrizze, hogy a gép fűnyíró üzemmódban legyen (6.1.3. szak.);
- szabályosan haladva végezze a munkát, a hagyományos kaszához hasonló íves mozdulatokkal, és a művelet közben ne döntse meg a huzaltárfejet (13. ábra).

Először egy kisebb felületen próbálja a megfelelő magasságot kialakítani, hogy ezt követően egyenletes vágást érjen el a huzaltárfej talajtól történő állandó távolságának megtartásával.

Nehezebb vágások esetén célszerű a huzaltárfejet kb. 30°-os szögben megdönteni balra.

**!** **Ne végezze ezt a műveletet ily módon, ha fennáll a veszélye tárgyak kidobásának, melyek személyek vagy állatok sérülését, illetve egyéb károkat okozhatnak.**

##### b. Precíziós vágás (Igazítás)

Tartsa a gépet enyhén döntve oly módon, hogy a huzaltárfej alsó része ne érjen a talajhoz és a vágási vonal a kívánt ponton legyen, ügyelve arra, hogy a vágóegység a kezelőtől távol maradjon.

##### c. Kerítés/alapzatok mentén történő vágás

- Állítsa be a vágáshatárjelzőt (ha van, 6.1.4. szak.);
- lassan közelítse a huzaltárfejet a kerítésekhez, karókhöz, kövekhez, falakhoz stb., ügyelve arra, hogy ne üssön erősen (12. ábra).

Ha a szál szilárd akadályoknak ütközik, elszakadhat vagy elkophat; ha pedig egy kerítésbe akad, a kerítés hirtelen elvághatja azt. Járdák, alapzatok, falak stb. körüli vágás a szál átlagosnál gyorsabb kopását idézi elő.

##### d. Fák körüli vágás

- Állítsa be a vágáshatárjelzőt (ha van, 6.1.4. szak.);
- a fa körül balról jobbra haladjon lassan közelítve a fatörzsekhez oly módon, hogy a huzallal ne érjen a fához és a huzaltárfejet enyhén előre döntve tartsa.

Tartsa szem előtt, hogy a nylon szál elvágható vagy károsíthat kisebb bokrokat, valamint hogy a nylon szál bokrok vagy fák puha kérgű törzsének ütközése súlyosan károsíthatja a növényt.

#### 6.4.2 A szál automatikus kiengedése

Ez a gép huzaltárfejjel van felszerelve, mely automatikusan kiengedi a szálát. Az új szál kibocsátásához:

1. állítsa le a gépet (6.6. szakasz);
2. várjon két másodpercet és indítsa újra a gépet.

A vágási átmérő 30 cm-re van beállítva. Ismétlje meg a műveletet, míg a szál hosszúsága el nem éri a szálvágó kést (8.A ábra), amely levágja a felesleges darabot.

#### 6.5 HASZNÁLATI TANÁCSOK

Használat közben célszerű időnként eltávolítani a gépet körülvevő gázt, hogy elkerülje a motor (1.A ábra) túlmelegedését, melyet a vágóegység védőrése alá gyülemllett fű okozhat (1.D ábra).

Végezze el az alábbi műveleteket:

- állítsa le a gépet (6.6. szakasz);
- vegye ki az akkumulátort (7.2.2. szakasz);
- viseljen munkavédelmi kesztyűt;
- a felgyülemllett fűvet egy csavarhúzóval távolítsa el, hogy lehetővé tegye a motor lehűlését.

#### 6.6 LEÁLLÍTÁS

A gép leállításához:

1. engedje fel a gázkart (7.A ábra).
2. várjon, amíg a vágóegység leáll.

**!** **Miután a gépet leállította, a vágóegység leállításához szükség van néhány másodpercre.**

*munkavégzési zónák közötti helyváltoztatás közben.*

## 6.7 A HASZNÁLAT UTÁN

- Vegye ki az akkumulátort és töltsse fel (7.2.2. szakasz).
- Hagyja lehűlni a motort, mielőtt a gépet bárhol elhelyezné.
- Tisztítsa meg a gépet (7.3. szakasz).
- Ellenőrizze, hogy nincsenek-e meglazult vagy károsodott alkatrészek. Szükség esetén cserélje ki a károsodott részeket, és húzza meg a meglazult csavarokat vagy forduljon a márkaszervizhez.

**FONTOS** *Mindig vegye ki az akkumulátort (7.2.2. szakasz), amikor használaton kívül vagy felügyelet nélkül hagyja a gépet.*

## 7. RENDSZERES KARBANTARTÁS

### 7.1 ÁLTALÁNOS TUDNIVALÓK

**FONTOS** *A betartandó biztonsági előírásokat a 2. fejezet tartalmazza. Szigorúan tartsa be az előírásokat a súlyos kockázatok vagy veszélyek elkerülése érdekében.*

**⚠** *Bármilyen karbantartási művelet előtt:*

- **Allítsa le a gépet;**
  - **vegye ki az akkumulátort és töltsse fel (7.2.2. szakasz);**
  - **hagyja lehűlni a motort, mielőtt a gépet bárhol elhelyezné;**
  - **viseljen megfelelő ruházatot, munkakesztyűt és védőeszközöket;**
  - **olvassa el a vonatkozó útmutatót.**
- A műveletek gyakoriságát és jellegét a „Karbantartási táblázat” tartalmazza (13. fejezet). A táblázat célja, hogy segítsen Önnek a gép hatékonyságának és üzembiztos állapotának megőrzésében. Tartalmazza a főbb elvégzendő műveleteket és azok elvégzésének gyakoriságát. A műveleteket az elsőként aktuálissá váló alkalommal végezze el.
- A nem eredeti cserealkatrészek és tartozékok használata veszélyeztetheti a gép biztonságát és működését. Ezen termékek okozta árok és sérülések esetén a gyártó nem vállal semminemű felelősséget.

- Az eredeti cserealkatrészek az engedéllyel rendelkező szervizektől és viszonteladóktól szerezhetőek be.

**FONTOS** *A használati utasításban le nem írt összes beállítást, valamint karbantartási műveletet márkakereskedőjénél vagy egy szakszervizben kell elvégeztetni.*

### 7.2 AKKUMULÁTOR

#### 7.2.1 Az akkumulátor működési ideje

Az akkumulátor működési ideje (tehát az újratöltés nélkül lenyírható füves terület mérete) főként az alábbiaktól függ:

- a. környezeti tényezők, melyek nagyobb energiát igényelnek:
  - sűrű, hosszú, nedves növényzet nyírása;
- b. a gépkezelő helytelen munkavégzése:
  - gyakori be- és kikapcsolás a munka során;
  - az elvégzendő munkához nem alkalmas vágási technika (6.4.1. szakasz).

Az akkumulátor működési idejének optimális kihasználásához mindig ajánlott:

- a nyírást száraz fűvön végezni;
- az elvégzendő munkához legmegfelelőbb vágási technikát alkalmazni (6.4.1 szakasz).

Amennyiben a gépet a szabványos akkumulátor által lehetővé tett működési időnél hosszabb időtartamig kívánja használni, az alábbi megoldásokat ajánljuk:

- vásároljon egy második szabványos akkumulátort a lemerült akkumulátor azonnali cseréjéhez, így a munka azonnal folytatható;
- vásároljon egy, a szabványos akkumulátornál hosszabb működési időt biztosító akkumulátort (15.1. szak.).

#### 7.2.2 Az akkumulátor eltávolítása és feltöltése

1. Nyomja meg az akkumulátor rekeszében található sárga rögzítő gombot (14.A ábra) és vegye ki az akkumulátort (14.B ábra);
2. helyezze az akkumulátort (15.A ábra) az akkumulátortöltőn kialakított helyére (15.B ábra);
3. csatlakoztassa az akkumulátortöltőt (16.B ábra) egy hálózati dugaljhoz, melynek feszültsége megegyezik az adattáblán látható értékkel.
4. végezze el a teljes feltöltést az akkumulátor / akkumulátortöltő útmutatójában megadottak szerint.

**MEGJEGYZÉS** Az akkumulátor védőeszközzel van felszerelve, mely csak akkor teszi lehetővé a feltöltést, ha a környezeti hőmérséklet 0 és +45 °C között van.

**MEGJEGYZÉS** Az akkumulátor károsodás veszélye nélkül bármikor és akár csak részlegesen is feltölthető.

### 7.2.3 Az akkumulátor visszahelyezése a gépbe

A feltöltés befejeztével:

1. Vegye ki az akkumulátort (16.A ábra) az akkumulátortöltőből (ne hagyja huzamosabb ideig töltés alatt, ha már feltöltődött);
2. bontsa az akkumulátortöltő (17.B ábra) hálózati csatlakozását;
3. helyezze be az akkumulátort (17.B ábra) ütközésig nyomva, amíg a rögzülést és a villamos érintkezést jelző kattantást hall.

### 7.3 A GÉP ÉS A MOTOR TISZTÍTÁSA

- A használat után mindig tisztítsa meg a gépet egy semleges tisztítószerrel átitatott, tiszta törülközővel.
- Törölje teljesen szárazra puha, száraz törülközővel. A nedvesség elektromos áramütés veszélyét okozhatja.
- Ne használjon agresszív tisztítószerrel vagy oldószert a műanyag részek vagy a markolatok tisztításához.
- A tűzveszély csökkentése érdekében távolítsa el a gépről és különösen a motorról a fúmaradványokat, leveleket vagy a zsírfölösleget.
- A motor vagy az akkumulátor túlmelegedésének és károsodásának elkerülése érdekében a hűtőlevegő rácsait mindig tisztán és hulladékoktól mentesen kell tartani.
- Ne használjon vízsugarat, és ne érje víz a motort és az elektromos alkatrészeket.

### 7.4 RÖGZÍTŐCSAVAROK ÉS ANYÁK

- A csavarokat és a csavaranyákat mindig tartsa meghúzva, hogy a gép mindig üzembiztos legyen.
- Rendszeresen ellenőrizze a markolatok megfelelő rögzítését.

## 8. RENDKÍVÜLI KARBANTARTÁS

**Bármilyen karbantartási művelet előtt:**

- állítsa le a gépet;
- vegye ki az akkumulátort és töltsse fel (7.2.2. szakasz);
- hagyja lehűlni a motort, mielőtt a gépet bárhol elhelyezné;
- viseljen megfelelő ruházatot, munkakesztyűt és védőszemüveget;
- olvassa el a vonatkozó útmutatót.

**⚠ Figyelem! Mozgásban lévő veszélyes alkatrészek miatt fennáll a sérülés veszélye!**

### 8.1 A VÁGÓEGYSÉG KARBANTARTÁSA

Ezen a gépen a Műszaki adatok táblázatában megadott kóddal jelölt vágóegységeket kell alkalmazni.

Mivel a gép folyamatos fejlesztés tárgyát képezi, a Műszaki adatok táblázatában látható vágóegységeket idővel hasonló jellegű és tulajdonságú, biztonságos működést biztosító vágóegységekre lehet kicserélni.

**⚠ Ne érjen a vágóegységhez, amíg ki nem vette az akkumulátort, és amíg a vágóegység teljesen le nem állt.**

#### 8.1.1 A huzaltárfej tekercsének cseréje

1. Nyomja meg a két oldalsó nyelvet (18.A ábra) és távolítsa el a fedelet (18. B ábra);
2. vegye ki a tekercsét (18.C ábra);
3. helyezze be az új tekercsét (19.A ábra), ügyeljen arra, hogy a szál végét a fej furatain át kihúzza (19.B ábra);
4. Helyezze vissza a fedelet (19.C ábra), illessze vissza a két oldalsó nyelvet (19.D ábra) a huzaltárfej nyílásaiba (19.E ábra).

#### 8.1.2 A huzaltárfej huzalcseréje

1. Vegye ki a tekercsét (8.1.1. szakasz);
2. távolítsa el a bennmaradt szálát;
3. kizárólag 1,6 mm-es szálát használjon és vágjon le egy 3 m-es darabot.
4. a két furatból kilépő szálát állítsa be egyenlő hosszúságúra;
5. illessze be a szál egyik végét a tekercsben levő furatba (20.A ábra) és húzza ki a szálát a másik furaton;
6. tekercselje fel a szálát az óramutató járásával megegyező irányba, a nyílak szerint (20.B ábra), és hagyjon kilógni egy kb. 15 cm-es szakaszt a tekercsből;

7. akassza be a tekercsen levő rögzítő horonyba (20.C ábra);
8. helyezze vissza a tekercset és szerelje vissza a fedelet (8.1.1. fejt.).

## 8.2 A SZÁLVÁGÓ KÉS ÉLEZÉSE

1. Szerelje le a szálvágó kést (8.A ábra) a vágóegység védőrésről (8.B ábra) a csavarok kicsavarásával (8.C ábra);
2. rögzítse a szálvágó kést egy satuba és végezze el az élezést egy lapos reszelő segítségével ügyelve az él eredeti vágószögének megőrzésére;
3. szerelje vissza a szálvágó kést (8.A ábra) a vágóegység védőrésre (8.B ábra).

## 9. TÁROLÁS

**FONTOS** *A betartandó biztonsági előírásokat a 2. fejezet tartalmazza. Szigorúan tartsa be az előírásokat a súlyos kockázatok vagy veszélyek elkerülése érdekében.*

### 9.1 A GÉP TÁROLÁSA

A gép tárolásához:

- vegye ki az akkumulátort és töltsse fel (7.2.2. szakasz);
- hagyja lehűlni a motort, mielőtt a gépet bárhol elhelyezné;
- Tisztítsa meg a gépet (7.3. szakasz);
- ellenőrizze, hogy nincsenek-e meglazult vagy károsodott alkatrészek. Szükség esetén cserélje ki a károsodott részeket, és húzza meg a meglazult csavarokat vagy forduljon a márkaszervizhez;
- a gép tárolása:
  - száraz helyen;
  - az időjárás viszonyosságaitól védetten;
  - gyermekektől elzárva;
  - ellenőrizze, hogy eltávolította-e a karbantartáshoz használt kulcsokat és szerszámokat.

### 9.2 AZ AKKUMULÁTOR TÁROLÁSA

Az akkumulátort árnyékos, hűvös, nedvességtől mentes helyen kell tárolni.

**MEGJEGYZÉS** *Huzamosabb üzemzűnet idején kéthavonta töltsse fel az akkumulátort az élettartama meghosszabbítása céljából.*

## 10. A GÉP MOZGATÁSA ÉS SZÁLLÍTÁSA

Minden alkalommal, amikor a gépet mozgatni vagy szállítani kell:

- állítsa le a gépet (6.6. szakasz);
- vegye ki az akkumulátort és töltsse fel (7.2.2. szakasz);
- viseljen vastag munkavédelmi kesztyűt;
- Fogja meg a gépet kizárólag a markolatoknál fogva és a vágóegységet fordítsa a haladási irányval ellentétes irányba.

A gép járművel való szállítása során:

- úgy helyezze el, hogy senki számára ne jelentsen veszélyt.

## 11. SZERVIZSZOLGÁLAT ÉS JAVÍTÁS

Ebben a használati utasításban megtalálja a gép kezeléséhez és a felhasználó által elvégezhető helyes alapkarbantartásához szükséges összes útmutatást. A használati utasításban le nem írt összes beállítást és karbantartási műveletet a márkakereskedőnél vagy egy szakszervizben kell elvégeztetni, ahol rendelkeznek a tökéletes munka elvégzéséhez szükséges szaktudással és felszereléssel, és nem változtatják meg a gép eredeti üzembiztonsági szintjét és állapotát. Nem megfelelő műhelyekben, vagy nem szakember által végzett műveletek a jótállás bármilyen formájának elévülését és a gyártó mindennemű felelősség alóli mentesülését vonják maguk után.

- Kizárólag az engedéllyel rendelkező szervizek végezhetik a garanciális karbantartást és a javítást.
- A márkaszervizek kizárólag eredeti cserealkatrészeket használnak. Az eredeti cserealkatrészeket és tartozékokat kifejezetten gépeinkhez terveztük.
- A nem eredeti cserealkatrészeket és tartozékokat nem engedélyeztük, a nem eredeti cserealkatrészek és tartozékok alkalmazása következtében a jótállás érvényét veszti.
- Ajánlatos a gépet évente egyszer elvinni egy engedéllyel rendelkező szervizbe az általános felülvizsgálat, karbantartás és a biztonsági egységek ellenőrzése céljából.

## 12. A JÓTÁLLÁS ÉRVÉNYESSÉGE

A jótállás minden gyártási- és anyaghibára vonatkozik. A felhasználó köteles szigorúan betartani a mellékelt dokumentációban foglalt utasításokat.

A jótállás nem vonatkozik az alábbi okok miatt keletkező károokra:

- a kísérő dokumentáció hiányos ismerete;
- figyelmetlenség;
- helytelen vagy nem megengedett használat és összeszerelés;

- nem eredeti cserealkatrészek használata;
- nem a gyártó által szállított vagy engedélyezett tartozékok használata.

A jótállás továbbá nem érvényes az alábbiakra:

- a fogyóeszközök – például vágóegységek, biztonsági csavarok – normál kopása, elhasználódása; normál elhasználódás.

A vásárló a helyi törvények védelme alatt áll. A vásárló helyi törvények biztosította jogait a jelen jótállás semmilyen módon sem korlátozza.

## 13. KARBANTARTÁSI TÁBLÁZAT

Beavatkozás	Gyakoriság	Megjegyzések
<b>GÉP</b>		
Az összes rögzítés ellenőrzése	Minden használat előtt	7.4. szak.
Biztonsági ellenőrzések / A vezérlések ellenőrzése	Minden használat előtt	6.2. szak.
Ellenőrizze a vágóegység védőrészt.	Minden használat előtt	6.2.1. szak.
A vágóegység ellenőrzése	Minden használat előtt	6.2.1. szak.
Az akkumulátor töltésének ellenőrzése	Minden használat előtt	*
Az akkumulátor feltöltése	Minden használat után	7.2.2. szak. *
A gép és a motor tisztítása	Minden használat után	7.3. szak.
A gép esetleges károsodásának ellenőrzése. Szükség esetén forduljon a márkaszervizhez.	Minden használat után	-

\* Lásd az akkumulátor / akkumulátortöltő útmutatóját.

## 14. A PROBLÉMÁK AZONOSÍTÁSA

PROBLÉMA	VALÓSZÍNŰ OK	MEGOLDÁS
1. Működtetett gázkarral és gáz biztonsági karral a gép nem indul be és a vágóegység nem forog	Nincs akkumulátor, vagy nincs megfelelően behelyezve	Győződjön meg arról, hogy az akkumulátor jól legyen elhelyezve (7.2.3. szak.)
	Az akkumulátor lemerült	Ellenőrizze az akkumulátor töltését és tölts fel (7.2.2. szakasz)
	A szétszerelhető rúd nem illeszkedik megfelelően vagy teljesen a helyébe	Ellenőrizze, hogy a szétszerelhető rúd megfelelően van-e felszerelve és beillesztve (4.2. szak.)
	Gázkar/gáz biztonsági kar hibás	Ne használja a gépet. Azonnal állítsa le a gépet, vegye ki az akkumulátort és forduljon a márkaszervizhez.
A gép károsodott	Ne használja a gépet. Azonnal állítsa le a gépet, vegye ki az akkumulátort és forduljon a márkaszervizhez.	
2. A motor túlmelegedett	Fű akadt be a vágóegység védőrése alá	Távolítsa el a beakadt fűvet (6.5. szak.)

PROBLÉMA	VALÓSZÍNŰ OK	MEGOLDÁS
3. A fű felgyülemlik a motor egység és a huzaltárfej csomkja körül	A talajhoz túl közel vágja a magas fűvet	A magas fűvet felülről lefelé irányuló mozgással kell vágni a fű felgyülemlésének elkerülése érdekében.
4. A fej nem bocsát ki szálát az automatikus kibocsátási üzemmódban	A szál összeragadt	Kenje meg szilikonos spray-vel
	Nincs elég szál a huzalon vagy a szál elfogyott	Cserélje ki a tekercset (8.1.1. fej.) vagy a szálát (8.1.2. fej.)
	A szál elkopott és túl rövid	Bocsássa ki kézzel a szálát (6.4.2. fej.)
	A szál megakadt a tekercsben vagy elszakadt	Távolítsa el a szálát a tekercsről és tekercselje fel (8.1.2. fej.)
5. A vágóegység idegen tárggyal érintkezik.	-	Állítsa le a gépet, vegye ki az akkumulátort és: - ellenőrizze a károkat; - ellenőrizze, hogy nincsenek-e meglazult részek, ha szükséges, rögzítse; - a cserét vagy javítást szakszervizzel végeztesse el.
6. Erős zajok és/vagy vibrálás érzékelhető a munkavégzés alatt	Meglazult vagy sérült részek.	Állítsa le a gépet, vegye ki az akkumulátort és: - ellenőrizze a károkat; - ellenőrizze, hogy nincsenek-e meglazult részek, ha szükséges, rögzítse; - a cserét vagy javítást szakszervizzel végeztesse el.
7. A gép működés alatt füstöl	A gép károsodott	Ne használja a gépet. Azonnal állítsa le a gépet, vegye ki az akkumulátort és forduljon a márkaszervizhez.
8. Az akkumulátor működési ideje elégtelen	Nehéz használati körülmények, melyek nagyobb áramfelvételt igényelnek	Használja a gépet optimálisan (7.2.1. szakasz)
	Az akkumulátor teljesítménye nem elégséges a munkáigényekhez	Használjon egy második akkumulátort vagy egy nagyobb teljesítményű akkumulátort (15.1. szakasz)
	Az akkumulátor kapacitása csökken	Vásároljon egy új akkumulátort
9. Az akkumulátortöltő nem végzi el az akkumulátor feltöltését	Az akkumulátor nincs megfelelően behelyezve az akkumulátortöltőbe	Ellenőrizze a behelyezését (7.2.3. szakasz)
	Nem megfelelő környezeti körülmények	Megfelelő hőmérsékletű helyiségben végezze el a feltöltést (lásd az akkumulátor / akkumulátortöltő útmutatóját)
	Az érintkezők szennyezettek	Tisztítsa meg az érintkezőket
	Az akkumulátortöltőn nincs feszültség	Ellenőrizze, hogy a dugó csatlakozik-e az aljzatba, és van-e áramellátás
	Hibás akkumulátortöltő	Cserélje ki eredeti pótalkatrésszel
	-	Ha a rendelkezés nem szűnik meg, lásd az akkumulátor / akkumulátortöltő útmutatóját
10. A jelzőlámpa (7.E ábra) folyamatosan világít	Sikertelen önellenőrzés	Ne használja a gépet. Azonnal állítsa le a gépet, vegye ki az akkumulátort és forduljon a márkaszervizhez.
11. A jelzőlámpa (7.E ábra) folyamatosan villog	Akkumulátor kommunikációs hiba	Ne használja a gépet. Azonnal állítsa le a gépet, vegye ki az akkumulátort és forduljon a márkaszervizhez.
	Rotor blokkolva	Ne használja a gépet. Azonnal állítsa le a gépet, vegye ki az akkumulátort és forduljon a márkaszervizhez.
	Elektromos túlterheltség	Használja a gépet optimálisan.

Amennyiben a fent leírt műveletek elvégzése után a problémák továbbra is fennállnak, forduljon a márkakereskedőhöz.

## **15. RENDELHETŐ KIEGÉSZÍTŐK**

### **15.1 AKKUMULÁTOROK**

Különböző kapacitású akkumulátorok kaphatók a különféle üzemi igények kielégítésére (21. ábra). A jelen géphez hitelesített akkumulátorok listája a „Műszaki adatok” c. táblázatban szerepel.

### **15.2 AKKUMULÁTORTÖLTŐ**

Az akkumulátor töltésére szolgáló készülék: gyors (22.A ábra), normál (22.B ábra).



## TURINYS

1. BENDRA INFORMACIJA.....	1
2. SAUGOS REIKALAVIMAI .....	2
3. PAŽINTIS SU ĮRENGINIU .....	7
3.1 Įrenginio aprašymas ir numatyta paskirtis .....	7
3.2 Saugos ženklai.....	7
3.3 Identifikacinė produkto etiketė.....	8
3.4 Pagrindinės sudedamosios dalys.....	8
4. SURINKIMAS .....	8
4.1 Surinkimui skirtos sudedamosios dalys.....	8
4.2 Strypo surinkimas.....	9
4.3 PRIEKINĖS rankenos surinkimas.....	9
4.4 Pjovimo įtaiso apsaugos montavimas .....	9
4.5 Pjovimo ribos indikatoriaus montavimas.....	9
5. VALDYMO ĮTAISAI .....	9
5.1 Apsauginis mygtukas (įjungimo / atjungimo įtaisas) .....	9
5.2 Akceleratoriaus valdymo svirtis .....	9
5.3 Akceleratoriaus apsaugos svirtis .....	10
6. ĮRENGINIO NAUDOJIMAS .....	10
6.1 Paruošiamieji darbai.....	10
6.2 Saugos kontrolė .....	10
6.3 Paleidimas.....	11
6.4 Darbas .....	11
6.5 Patarimai naudojimui.....	12
6.6 Sustabdymas .....	12
6.7 Po naudojimo .....	12
7. EINAMOJI TECHNINĖ PRIEŽIŪRA .....	12
7.1 Bendra informacija .....	12
7.2 Akumulatorius.....	13
7.3 Įrenginio ir variklio valymas.....	13
7.4 Pritvirtinimo varžtai ir veržlės .....	14
8. SPECIALIOJI TECHNINĖ PRIEŽIŪRA .....	14
8.1 Pjovimo įtaiso techninė priežiūra .....	14
8.2 Valo nupjovimo peiliuko galandimas.....	14
9. SANDĖLIAVIMAS .....	14
9.1 Įrenginio sandėliavimas.....	14
9.2 Akumulatoriaus sandėliavimas .....	15
10. PERKĖLIMAS IR TRANSPORTAVIMAS .....	15
11. TECHNINIS APTARNAVIMAS IR REMONTAS .....	15
12. GARANTIJOS TAIKYMO SĄLYGOS .....	15
13. TECHNINĖS PRIEŽIŪROS LENTELĖ .....	16
14. GEDIMŲ PAIEŠKA.....	16
15. UŽSAKOMI PRIEDAI .....	18
15.1 Akumulatoriai.....	18
15.2 Akumulatoriaus įkroviklis .....	18

## 1. BENDRA INFORMACIJA

### 1.1 KAIP SKAITYTI ŠĮ VADOVĄ

Vadovo tekste kai kurie ypač svarbūs paragrafai, susiję su įrenginio sauga ar eksploatacija, yra pažymėti pagal šį kriterijų:

**PASTABA** arba **SVARBU** pateikia patikslinimus arba kitus duomenis, kaip jau buvo nurodyta, siekiant išvengti įrenginio sugadinimo ar kitokios žalos.

Simbolis  pažymi pavojų. Įspėjimų nepaisymas sudaro sąlygas asmenų sužeidimo ir/ar kitokios žalos rizikai.

.....

- Paragrafai, pažymėti punktyriniais pilkais
- langiais, nurodo pasirenkamas funkcijas,
- kurios yra ne visuose šiame vadove
- aprašytuose modeliuose. Patikrinti, ar
- funkcija yra galima jūsų modelyje.

.....

Visos nuorodos „priekinė“, „galinė“, „dešinė“ ir „kairė“ yra pateiktos dirbančio operatoriaus atžvilgiu.

### 1.2 NUORODOS

#### 1.2.1 Paveikslėliai

Šioje naudojimo instrukcijoje paveikslėliai yra sunumeruoti 1, 2, 3, ir taip toliau.

Paveikslėliuose nurodytos įrenginio sudedamosios dalys yra pažymėtos raidėmis A, B, C, ir taip toliau.

Nuoroda į įrenginio sudedamąją dalį C 2-ame paveikslėlyje yra pažymėta kaip: „Žiūrėti 2.C pav.“ arba paprasčiausiai „(2.C pav.)“.

Paveikslėliai yra orientacinio pobūdžio.

Realios detalės gali skirtis nuo pavaizduotų.

#### 1.2.2 Pavadinimai

Vadovas yra suskirstytas į skyrius ir paragrafus. Paragrafo „2.1 Mokymas“ pavadinimas yra „2. Saugos reikalavimai“ paastražtė. Nuorodos į pavadinimus arba paragrafus yra pažymėtos sutrumpinimais skyr. arba par. ir atitinkamais numeriais. Pavyzdys: „2 skyr.“ arba „2.1 par.“.



## 2. SAUGOS REIKALAVIMAI

### 2.1 APMOKYMAS

**⚠ Susipažinti su įrenginio valdymo įtaisais ir su tinkamu jo naudojimu. Išmokti skubiai sustabdyti variklį. Įspėjimų ir instrukcijų nesilaikymas gali būti gaisrų ir/arba rimtų sužalojimų priežastimi.**

- Niekada neleisti įrenginio naudoti vaikams arba asmenims su ribotais fiziniais, jutimaisiais ar protiniais gebėjimais ar neturintiems patirties bei pakankamai žinių, arba asmenims, kurie nėra tinkamai susipažinę su naudojimo instrukcijomis. Vietiniai įstatymai gali nustatyti minimalų naudotojo amžių.
- Niekada nenaudokite mašinos, jei naudotojas yra pavargęs ar sergantis, arba yra pavartojęs vaistų, narkotikų, alkoholio ar kitų kenksmingų medžiagų, galinčių paveikti žmogaus refleksus ar dėmesio sutelkimą.
- Prisiminti, kad operatorius ar įrenginio naudotojas yra atsakingas už nelaimingus atsitikimus bei žalą, padarytą kitiems asmenims arba jų turtui. Naudotojas pats atsako už potencialią riziką, susijusią su apdirbamo ploto įvertinimu, jis turi pasirūpinti visomis būtinomis priemonėmis, užtikrinančiomis jo paties ir kitų asmenų saugumą, ypač dirbant šlaituose, šurkščioje, slidžioje ar nestabilioje dirvoje.
- Jei norima perduoti arba paskolinti įrenginį kitiems asmenims, užtikrinti, kad

naudotojas susipažintų su šiame vadove pateiktomis naudojimo instrukcijomis.

### 2.2 PARUOŠIAMIEJI DARBAI

#### Asmeninės apsaugos priemonės (AAP)

- Dėvėti glaudžius apsauginius drabužius, aprūpintus specialia apsauga nuo pjūvių, pirštines, saugančias nuo vibracijų, apsauginius akinius, nuo dulkių saugančią kaukę, ausines klausos apsaugai ir nuo pjūvių saugančią avalynę neslidžiais padais.
- Klausos apsaugos priemonių naudojimas gali sumažinti gebėjimą išgirsti galimus įspėjimus (šauksmus arba garsinius signalinius įtaisus). Atkreipti ypatingą dėmesį į tai, kas vyksta aplink darbo teritorijoje.
- Nedėvėti šalikų, marškinių, grandinėlių, apyrankių, rūbų su besiplaikstančiomis detalėmis, raišteliais ar kaklaraiščiais bei kitų kabančių ar plačių aksesuarų, kurie galėtų įsipainioti į įrenginį ar į darbo vietoje esančius daiktus ir medžiagas.
- Tinkamai susišukuoti ilgus plaukus.

#### Darbo teritorija / Įrenginys

- Kruopščiai apžiūrėti visą darbo lauką ir pašalinti viską, ką įrenginys galėtų nusviesti arba kas galėtų sugadinti jo pjovimo įtaisą /besisukancias detales (akmenis, šakas, vielą, kaulus ir t.t.).

## 2.3 EKSPLOATAVIMO METU

### Darbo teritorija

- Niekada nenaudoti įrenginio potencialiai sprogioje aplinkoje, kurioje yra degių skysčių, dujų ar dulkių. Elektriniai įrankiai sukuria kibirkštis, kurios gali uždegti dulkes ar garus.
- Dirbti tik dienos šviesoje arba prie gero dirbtinio apšvietimo ir gero matomumo sąlygomis.
- Kiti asmenys, vaikai ir gyvūnai privalo būti toliau nuo darbo lauko. Būtina, kad vaikus prižiūrėtų kitas suaugęs asmuo.
- Užtikrinti, kad kiti asmenys būtų ne arčiau kaip 15 metrų spinduliu nuo veikiančio įrenginio arba bent 30 metrų atstumu sudėtingesnių pjovimų atveju.
- Nedirbti ant šlapios vejos, lyjant lietuvi ar artinantis audrai, ypač kai yra žaibavimo tikimybė.
- Nelaikyti įrenginio lietuvi arba drėgnoje aplinkoje. Į įrenginį patekęs vanduo padidina elektros smūgio riziką.
- Jei įmanoma, vengti dirbti, kai žemės paviršius yra šlapias ar slidus, taip pat ant nelygaus paviršiaus bei stataus šlaito, kur nėra garantuojamas operatoriaus stabilumas darbo metu.
- Atkreipti ypatingą dėmesį į žemės paviršiaus nelygumus (kalnelius, griovius), šlaitus, nematomus pavojus bei galimas kliūtis, kurie galėtų riboti matomumą.
- Atkreipti ypatingą dėmesį dirbant netoli daubų, griovių arba pylimų.
- Dirbti reikia skersai šlaito ir niekada įkalnės/nuokalnės

kryptimi, atkreipti ypatingą dėmesį keičiant kryptį, visada užsitikrinti atramos tašką ir išlikti už pjovimo įtaiso.

- Kai įrenginys yra naudojamas netoli kelio, atkreipti dėmesį į eismą.

### Elgesys

- Darbo metu įrenginys visada turi būti tvirtai laikomas abiem rankomis, variklio blokas turi būti dešinėje kūno pusėje, o pjovimo blokas - žemiau diržo linijos. Netiesti rankų pernelyg plačiai.
- Vengti kūno kontaktų su įžemintais paviršiais, tokiais kaip vamzdžiai, radiatoriai, viryklės, šaldytuvai. Elektros smūgio rizika padidėja, kai kūnas yra įžemintas.
- Pasirinkti tvirtą ir stabilią padėtį bei atsargiai elgtis.
- Niekada nebėgti, o žingsniuoti.
- Rankas ir pėdas visada laikyti atokiau nuo pjovimo įtaiso, tiek įrenginio paleidimo, tiek jo naudojimo metu.
- Dėmesio: pjovimo elementas toliau sukasi keletą sekundžių po jo atjungimo arba po variklio išjungimo.
- Atkreipti dėmesį į galimus medžiagų sviedimus, kuriuos gali sąlygoti pjovimo įtaisas.
- Stengtis, kad pjovimo įtaisas nebūtų smarkiai trenkiamas į pašalinius kūnus/kliūtis. Jei pjovimo įtaisas susiduria su kliūtimi/daiktu, gali pasireikšti atatranka. Šis kontaktas gali sąlygoti labai greitą spustelėjimą priešinga kryptimi, o pjovimo įtaisas gali būti pastumtas į viršų arba operatoriaus link. Atatranka gali sąlygoti įrenginio kontrolės praradimą

bei galimas rimtas pasekmes. Siekiant išvengti atatrancos, imtis reikiamų atsargumo priemonių, tokių kaip:

- Laikyti įrenginį tvirtai, abiem rankomis, kūnas ir rankos turi būti tokioje padėtyje, kuri leistų atlaikyti atatrancos jėgą.
  - Rankų nelaikyti pernelyg aukštai ir nepajauti aukščiau diržo linijos.
  - Naudoti tik gamintojo nurodytus pjovimo įtaisus.
  - Laikytis gamintojo nurodymų, susijusių su pjovimo įtaisų technine priežiūra.
- Saugotis sužalojimų, kuriuos sąlygoja bet kuris įtaisas, pritaikytas pjovimui valo ilgiu.

 Gedimų arba nelaimingų atsitikimų darbo metu atveju, nedelsiant išjungti variklį ir patraukti įrenginį taip, kad nebūtų padaryta dar didesnė žala; nelaimingų atsitikimų, susijusių su asmens ar trečiosios šalies sužalojimais atveju, nedelsiant atlikti tinkamiausius pirmosios pagalbos veiksmus ir kreiptis į sveikatos priežiūros įstaigą tolesniam gydymui. Kruopščiai pašalinti galimas sankaupas, kurios galėtų padaryti žalos arba sužaloti asmenis ar be priežiūros paliktus gyvūnus.

 Ilgas vibracijos poveikis gali sukelti sužalojimus ir neurovaskuliarinius sutrikimus (žinomus kaip „Reino (Raynaud) fenomenas“ arba „baltoji ranka“) ypač asmenims, kenčiantiems nuo kraujotakos sutrikimų. Simptomai gali paveikti plaštakas, riešus ir pirštus, ir pasireikšti jautrumo

praradimu, tirpimu, niežuliu, skausmu, pakitusia odos spalva ar struktūriniais pokyčiais. Šis poveikis gali padidėti dėl žemos aplinkos temperatūros ir/arba dėl pernelyg stipraus rankenų suspaudimo. Pastebėjus simptomus, reikia sutrumpinti įrenginio naudojimo laiką ir pasitarti su gydytoju.

### **Naudojimo apribojimai**

- Įrenginiu neturi naudotis asmenys, negalintys jo tvirtai laikyti abejomis rankomis ir / arba negalintys stovėti stabilioje pusiausvyroje darbo metu.

- Niekada nesurinkinėti metalinių pjovimo elementų.

### **Su šiuo įrenginiu draudžiama naudoti bet kokios rūšies metalinius ar kietuosius peilius.**

- Niekada nenaudoti renginio, jei jo apsaugos įtaisai yra pažeisti, jų nėra arba jie yra netaisyklingai sumontuoti.
- Nenaudoti įrenginio, jei priedai/įrankiai nėra įdiegti tam numatytose vietose.
- Neišjunginėti, nekeisti, negadinti ar nenuiminėti esamų apsauginių sistemų/mikrojungiklių.
- Nenaudoti elektros prietaiso jeigu jungiklis negali jo užvesti arba reguliariai sustabdyti. Elektros prietaisas, kurio negalima paleisti jungiklio pagalba, yra pavojingas ir turi būti taisomas.
- Saugoti įrenginį nuo pernelyg didelių apkrovų ir nenaudoti mažo įrenginio sunkių darbų atlikimui; tinkamo įrenginio naudojimas sumažina riziką ir pagerina darbo kokybę.

## 2.4 TECHNINĖ PRIEŽIŪRA, SANDELIAVIMAS

Periodiška techninė priežiūra ir taisyklingas sandėliavimas padeda išlaikyti įrenginio saugumą ir jo veiksmingumo lygį.

### Techninė priežiūra

- Niekada nenaudoti įrenginio su susidėvėjusiomis arba sugadinusiomis dalimis. Pažeistos ar susidėvėjusios detalės turi būti pakeistos ir niekada netaisomos.
- Įrenginio reguliavimo operacijų metu, atkreipti dėmesį, kad pirštai nepatektų tarp judančio pjovimo įtaiso ir stacionarių įrenginio dalių.

 Šioje instrukcijoje nurodytas triukšmo ir vibracijų lygis yra šio įrenginio maksimalios naudojimo vertės. Išbalansuoto pjovimo elemento naudojimas, pernelyg didelis eigos greitis, techninės priežiūros stoka daro didelę įtaką triukšmo emisijai ir vibracijoms. Dėl šios priežasties būtina imtis prevencinių priemonių, kurios padėtų pašalinti galimus nuostolius, atsirandančius dėl per didelio triukšmo ir dėl vibracijų; reikia pasirūpinti įrenginio technine priežiūra, dėvėti apsaugines ausines, darbo metu daryti pertraukas.

### Sandėliavimas

- Norint sumažinti gaisro riziką, nepalikti konteinerių su surinktomis atliekomis uždaroje patalpoje.

## 2.5 LIKUTINĖ RIZIKA

Nepaisant to, kad yra laikomasi visų saugumo priemonių, gali kilti ir kita rizika:

- pirštų ir rankų susižalojimo pavojus, jei jie patenka į valo galvutės sukimąsi;
- pėdų susižalojimo pavojus, jei jos susiduria su galvutės valu;
- akmenų ir žemių sviedimas.

## 2.6 AKUMULIATORIUS / AKUMULATORIAUS ĮKROVIKLIS

**SVARBU** *Šie saugos reikalavimai papildo saugos priemones, aprašytas atitinkamoje kartu su įrenginiu pristatomoje akumulatoriaus ir akumulatoriaus įkroviklio instrukcijų knygelėje.*

- Akumulatoriaus įkrovimui naudoti tik gamintojo rekomenduojamą akumulatoriaus įkroviklį. Netinkamas akumulatoriaus įkroviklis gali sukelti elektros smūgį, perkaitimą ar korozinio skysčio nuotėkį iš akumulatoriaus.
- Naudoti tik jūsų įrenginiui numatytą akumulatorių. Kitų akumulatorių naudojimas gali sukelti sužalojimus ar gaisro pavojų.
- Prieš įstatant akumulatorių, užsitikrinti, kad įrenginys būtų išjungtas. Akumulatoriaus įdėjimas į įjungtą elektrinį prietaisą gali sukelti gaisrą.
- Nenaudojamą akumulatorių laikyti atokiau nuo sąvaržėlių, monetų, raktų, vinių, varžtų ar kitų mažų metalinių

daiktų, kurie galėtų sąlygoti kontaktų trumpąjį jungimą. Trumpasis akumulatoriaus kontaktų jungimas gali sąlygoti dūmus arba liepsną.

- Nenaudoti akumulatoriaus įkroviklio vietose, kur yra degių garų, medžiagų arba lengvai užsidegančių paviršių, tokių kaip popierius, audiniai ir t.t. Įkrovimo metu akumulatoriaus įkroviklis įkaista ir gali sukelti gaisrą.
- Akumuliatorių transportavimo metu vengti, kad kontaktai nebūtų tarpusavyje sujungiami ir kad transportavimui nebūtų naudojamos metalinės talpyklos.

## 2.7 APLINKOS APSAUGA

Naudojant įrenginį, aplinkos apsauga turi būti svarbus ir prioritetinis aspektas, pilietinės visuomenės ir aplinkos, kurioje gyvename naudai.

- Venkite trukdyti kaimynams. Įrenginį naudoti tik tinkamu laiku (ne anksti ryte arba ne vėlai vakare, kai ši veikla galėtų trukdyti kitiems asmenims).
- Kruopščiai laikytis vietinių teisės aktų, susijusių su pakavimo medžiagų, sugadintų detalių arba kitų elementų, sąlygojančių stiprų neigiamą poveikį aplinkai, šalinimu. Šios atliekos turi būti išmetamos ne į šiukšlių dėžę, bet atskirtos ir pristatytos į atitinkamus surinkimo centrus, kuriuose medžiagos bus perdirbamos.
- Kruopščiai laikytis vietinių teisės aktų šalinant plovimo metu susidarancias atliekas.
- Eksploatavimo nutraukimo metu, nepalikite mašinos aplinkoje, bet kreipkitės į

surinkimo centrą, pagal vietoje galiojančias taisykles.



Elektrinių prietaisų nešalinti kartu su buitėmis atliekomis.

Pagal Europos Direktyvos 2012/19/UE dėl elektros ir elektroninės įrangos atliekų ir jos įgyvendinimo suderinus su nacionaliniais teisės aktais nuostatas, nebeekspluatuojami elektriniai prietaisai turi būti rūšiuojami atskirai, kad galėtų būti panaudojami pakartotinai aplinkai nekenksmingu būdu. Jeigu elektros prietaisai yra pašalinami į sąvartyną arba patenka į dirvožemį, nuodingos medžiagos gali pasiekti gruntinio vandens klodus ir patekti į maisto grandinę, pakenkdamos jūsų sveikatai ir gerovei. Dėl išsamesnės informacijos apie šio gaminio pašalinimą, kreiptis į įstaigą, atsakingą už buitinių atliekų perdirbimą arba į gaminio Pardavėją.

Eksploatavimo laikotarpio pabaigoje tinkamai šalinti akumulatorius rūpinantis mus supančia aplinka. Akumulatoriuje yra medžiagų, kurios yra pavojingos asmenims ir aplinkai. Jos turi būti atskirtos ir pašalintos atskirai specializuotame centre, kuris priima ličio jonų baterijas.



Naudotų produktų ir jų pakuotės rūšiavimas sudaro sąlygas medžiagų perdirbimui ir pakartotiniam jų panaudojimui. Pakartotinis perdirbtų medžiagų panaudojimas padeda išvengti aplinkos taršos ir sumažina žaliavų poreikį.



### 3. PAŽINTIS SU ĮRENGINIU

#### 3.1 ĮRENGINIO APRAŠYMAS IR NUMATYTA PASKIRTIS

Šis įrenginys yra sodo įrankis, t. y. akumuliatorinė nešiojama žoliapjovė/vejos pakraščių pjaunamoji.

Įrenginio pagrindinė dalis yra variklis, kuris per transmisijos veleną paleidžia pjovimo įtaisą (valo tiekimo galvutę).

Pjovimo įtaisas dirba plokštumoje lygiagrečiai žemės paviršiui (kai naudojamas kaip žoliapjovė) arba apytiksliai statmenai žemės paviršiui (kai naudojamas kaip vejos pakraščių pjaunamoji).

Operatorius gali įjungti pagrindines funkcijas visada išlaikydamas saugų atstumą nuo pjovimo įtaiso.

##### 3.1.1 Numatyta naudojimo paskirtis

Šis įrenginys yra suprojektuotas ir pagamintas:

- žolės ir nesumedėjusios augalijos pjovimui (pav., gėlynų, želdinių, sienelių, tvorų pakraščiuose arba apriboto ploto žaliosiose zonose);
- šienapjovės atlikto pjovimo sutvarkymui;
- vieno operatoriaus naudojimui.

##### 3.1.2 Netinkamas naudojimas

Bet koks kitas naudojimas, kitoks nei nurodyta aukščiau, gali būti pavojingas ir sąlygoti žalą asmenims ir/arba daiktams. Netinkamu naudojimu laikoma (kaip pavyzdžiui, tačiau ne tik):

- naudoti įrenginį šlavimui, nulenkus valo tiekimo galvutę. Variklio galia gali sąlygoti daiktų ir nedidelių akmenukų sviedimą iki 15 metrų ir daugiau, tokiu būdu sukeldami nuostolių ir sužalojant asmenis;
- gyvatvorių sulyginimas ar kitokie darbai, kuriuose pjovimo įtaisas nėra naudojamas žemės lygyje;
- pjauti ar kapti krūmus, krūmokšnius ir gėles;
- naudoti įrenginį neaugalinės kilmės medžiagų pjovimui;
- naudoti įrenginį, kai pjovimo įtaisas yra aukščiau nei operatoriaus diržo linija;
- naudoti įrenginį viešuosiuose soduose, parkuose, sveikatingumo centruose, važiuojamojoje kelio dalyje, laukuose ir miškuose;

- naudoti kitokius pjovimo įtaisus, nei nurodytus lentelėje „Techniniai duomenys“.
- naudoti įrenginį daugiau nei vienam asmeniui.

**SVARBU** *Netinkamas įrenginio naudojimas panaikina garantijos galiojimą ir atleidžia Gamintoją nuo bet kokios atsakomybės; tokiu būdu visa atsakomybė už nuostolius arba sužalojimus savo paties arba trečiųjų asmenų atžvilgiu tenka naudotojui.*

##### 3.1.3 Naudotojo tipas

Ši mašina skirta naudoti vartotojams, t.y. neprofesionaliems naudotojams. Ši mašina yra skirta „mėgėjiškam naudojimui“.

#### 3.2 SAUGOS ŽENKLAI

Ant įrenginio yra pavaizduoti įvairūs simboliai (2 pav.). Jų paskirtis yra priminti operatoriui, kaip jis turi elgtis, kad įrenginys būtų naudojamas atsargiai ir saugiai.

Simbolių reikšmės:



##### **DĖMESIO! PAVOJUS!**

Netinkamai naudojamas šis įrenginys gali būti pavojingas naudotojui ir aplinkiniams



##### **DĖMESIO!** Prieš naudojant

šį įrenginį, perskaityti instrukcijų vadovėlį.



Operatorius, naudojantis šį įrenginį ir dirbantis juo nuolat įprastomis kasdieninio darbo sąlygomis, gali būti veikiamas triukšmo, kurio lygis yra 85dB (A) ar daugiau. Naudoti klausos apsaugos priemonės ir apsauginius akinius.



##### **SVIEDIMO PAVOJUS!**

Atkreipti dėmesį į galimus medžiagų sviedimus, kuriuos sąlygoja pjovimo įtaisas; tai gali sukelti sunkius asmenų sužeidimus ir žalą turtui.





### SVIEDIMO PAVOJUS!

Bet kokie asmenys arba naminiai gyvūnai turi būti mažiausiai 15 m atstumu nuo įrenginio jo darbo metu.



Nelaikyti lietuje (arba drėgmėje).

**SVARBU** *Pažeistos arba neįskaitomos lipnios etiketės turi būti pakeistos naujomis. Užsakyti naujas etiketes artimiausiame įgaliotame techninio aptarnavimo centre.*

### 3.3 IDENTIFIKACINĖ PRODUKTO ETIKETĖ

Identifikacinėje produkto etiketėje yra pateikti šie duomenys (1 pav.):

1. Garso galios lygis
2. Atitikties ženklas
3. Pagaminimo metai
4. Įrenginio tipas
5. Serijos numeris
6. Gamintojo adresas ir pavadinimas
7. Gaminio kodas

Perrašyti įrenginio identifikacinius duomenis atitinkamuose etiketės, esančios viršelio užpakalinėje pusėje, laukuose.

**SVARBU** *Kaskart krepiantis į įgaliotąjį techninio aptarnavimo centrą, naudoti identifikacinius duomenis, pateiktus identifikacinėje produkto etiketėje.*

**SVARBU** *Atitikties deklaracijos pavyzdys yra šio vadovo paskutiniuose puslapiuose.*

### 3.4 PAGRINDINĖS SUDEDAMOSIOS DALYS

Įrenginys susideda iš tokių pagrindinių sudedamųjų dalių, kurios atlieka šias funkcijas (1 pav.):

- A. Galios blokas:** per transmisijos veleną leidžia judėti pjovimo įtaisui.
- B. Strypas:** jungia galinę rankeną su variklio bloku.
- C. Pjovimo įtaisas:** tai elementas, pritaikytas augalinių medžiagų pjovimui.
  - 1. Valo tiekimo galvutė:** pjovimo įtaisas su nailoniniu valu.

- D. Pjovimo įtaiso apsaugos įtaisas:** tai apsauginis įtaisas, kuris neleidžia daiktams, kuriuos surenka pjovimo įtaिसai, būti nusviestiems toli nuo įrenginio.
- E. Priekinė rankena:** pusapvalės formos, leidžia valdyti įrenginį.
- F. Galinė rankena:** leidžia valdyti įrenginį; ant jos yra pagrindiniai valdymo įtaिसai įjungimui/išjungimui/greičiui.
- G. Akumulatorius** (*jei nėra tiekiamas su įrenginiu, žiūrėti 15 skyr. „papildomai užsakomi priedai“*): įtaisas, kuris tiekia energiją įrenginiui; jo techniniai duomenys ir naudojimo taisyklės yra aprašytos specialiaame instrukcijų vadove.
- H. Akumulatoriaus įkroviklis** (*jei nėra tiekiamas su įrenginiu, žiūrėti 15 skyr. „papildomai užsakomi priedai“*): įtaisas, kuris yra naudojamas akumulatoriaus įkrovimui. Galimi du akumulatoriaus įkroviklio modeliai: **H1** (greitas akumulatoriaus įkroviklis); **H2** (standartinis akumulatoriaus įkroviklis).

## 4. SURINKIMAS

**SVARBU** *Saugos reikalavimai, kurių būtina laikytis, yra aprašyti 2 skyr. Griežtai laikytis šių reikalavimų, tokiu būdu bus išvengta didelės rizikos ar pavojaus.*

Sandėliavimo ir transportavimo sumetimais, kai kurios įrenginio sudėtinės dalys nėra surinktos tiesiogiai gamykloje, todėl jos turi būti sumontuotos nuėmus pakuotę bei laikantis šių nurodymų.

**⚠ Išpakavimas ir baigiamieji surinkimo darbai turi būti atliekami ant lygaus ir tvirto paviršiaus, kur būtų pakankamai vietos įrenginio ir jo pakuotės judėjimui, visada naudojant tinkamus įrankius. Nenaudoti įrenginio, kol nėra baigti darbai, aprašyti skyriuje „SURINKIMAS“.**

### 4.1 SURINKIMUI SKIRTOS SUDEDAMOSIOS DALYS

Pakuotėje yra surinkimui skirtos sudedamosios dalys.

#### 4.1.1 Išpakavimas

1. Atsargiai išardyti pakuotę, stengiantis nepamesti sudedamųjų detalių.
2. Peržiūrėti dėžėje esančius dokumentus, tame tarpe ir šią instrukciją.

3. Ištraukti iš dėžės visas nesumontuotas sudedamąsias dalis.
4. Ištraukti įrenginį iš dėžės.
5. Dėžę ir kitas pakavimo medžiagas šalinti laikantis vietinių teisės aktų.

 **Prieš pradėdant surinkimo darbus, įsitikinti, ar akumuliatorius nėra įstatytas į jam skirtą ertmę.**

#### 4.2 STRYPO SURINKIMAS

- Įvesti ir pastumti apatinę strypo dalį ( 3.A pav.) į viršutinę dalį ( 3.B pav.) iki tol, kol pasigirs sustojimo spragtelėjimas, kuris užblokuoja padėtį. Strypą galima nuimti paspaudus mygtuką (3.C pav.).

Strypo ilgis gali būti reguliuojamas ( 6.1.2 par.).

#### 4.3 PRIEKINĖS RANKENOS SURINKIMAS

- Įstatyti priekinę rankeną (4.A pav.) į atramą (4.B pav.), prisukti rankeną atitinkamu varžtu (4.C pav.), priveržti veržlę priešingoje pusėje (4.D pav.).

#### 4.4 PJOVIMO ĮTAISO APSAUGO MONTAVIMAS

 **Dėvėti apsaugines pirštines.**

 **Kiekvienam pjovimo įtaisui turi būti pritaikomas specifinis apsaugas, kaip nurodyta Techninių duomenų lentelėje.**

1. Uždėti apsaugą ( 5.A pav.) šalia angų, kurios yra ant variklinio bloko pagrindo ( 5.B pav.).
2. Pritvirtinti apsaugą ( 5.A pav.) iki galo priveržiant varžtus ( 5.C pav.).

**PASTABA** *Ant pjovimo įtaiso apsauga yra šis simbolis:*



Jis rodo pjovimo įtaiso sukimosi kryptį.

#### 4.5 PJOVIMO RIBOS INDIKATORIAUS MONTAVIMAS

- Įvesti ir prikabinti abu pjovimo ribos indikatorius galus ( 6.A pav.) į atitinkamas angas, esančias ant variklio bloko ( 6.B pav.).

### 5. VALDYMO ĮTAISAI

#### 5.1 APSAUGINIS MYGTUKAS (ĮJUNGIMO / ATJUNGIMO ĮTAISAS)



Paspaudus šį mygtuką įjungtama ir išjungtama įrenginio elektros grandinė (7.C pav.).



Šviesos diodas įjungtas: įrenginio elektros grandinė yra įjungta. Įrenginys yra pasiruošęs darbui. Abu šviesos diodai įjungti: įrenginys veikia (7.D pav.).

Šviesos diodai išjungti: elektros grandinė yra visiškai atjungta.

**SVARBU** *Perkėlimų metu niekada nelaikyti piršto ant mygtuko, tokiu būdu bus išvengta atsitiktinių paleidimų.*



Piktograma „Įspėjimas“ (7.E pav.) įsižiebia, jei mašina neveikia (žr. „Gedimų identifikavimo“ lentelę, 14 par.).

#### 5.2 AKCELERATORIAUS VALDYMO SVIRTIS

Leidžia paleisti / sustabdyti įrenginį, ir tuo pat metu įjungia / išjungia pjovimo įtaisą.

Akceleratoriaus valdymo svirtis (7.A pav.) įjungimas galimas tik tuo atveju, jei vienu metu yra nuspaudžiama ir akceleratoriaus apsaugos svirtis (7.B pav.).

Paleidimui:

- tuo pat metu paspausti akceleratoriaus valdymo svirtį ir akceleratoriaus apsauginę svirtį.

 **Įrenginio paleidimas tuo pat metu sąlygoja ir pjovimo įtaiso sukimąsi.**



Įrenginys sustoja automatiškai, kai atleidžiama akceleratoriaus valdymo svirtis.

### 5.3 AKCELERATORIAUS APSAUGOS SVIRTIS

Akceleratoriaus apsaugos svirtis (7.B pav.) leidžia akceleratoriaus valdymo svirties įjungimą (7.A pav.).

## 6. ĮRENGINIO NAUDOJIMAS

**SVARBU** Saugos reikalavimai, kurių būtina laikytis, yra aprašyti 2 skyr. Griežtai laikytis šių reikalavimų, tokiu būdu bus išvengta didelės rizikos ar pavojaus.

### 6.1 PARUOŠIAMIEJI DARBAI

Prieš pradėdant darbą, būtina atlikti tam tikrą seriją patikrinimų ir operacijų, tokiu būdu bus užtikrintas efektyvus darbas saugiomis sąlygomis:

1. Įsitikinti, kad akumulatorius nėra įstatytas jam skirtoje ertmėje;
2. pastatyti įrenginį horizontalioje padėtyje, jis turi tvirtai remtis į žemę;
3. nureguliuoti įrenginį ergonominiu ir funkciniu požiūriu, taip, kad jis būtų pritaikytas naudotojo ūgiui ir norimo atlikti darbo pobūdžiui ( 6.1.1 par. 6.1.4 par.);
4. patikrinti akumuliatorių ( 6.1.5 par.).

#### 6.1.1 Priekinės rankenos reguliavimas

1. Atlaisvinti gnybtą (9.A pav.);
2. stumti priekinę rankeną iki tol, kol bus rasta patogiausia padėtis operatoriui;
3. priveržti gnybtą.

#### 6.1.2 Strypo ilgio reguliavimas

1. Atlaisvinti rankenėlę (10.A pav.) laikantis rodyklėmis nurodytos krypties - užraktas atrakintas;
2. patraukti arba paspausti strypą (10.B pav.) iki tol, kol bus pasiektas norimas ilgis;
3. baigus reguliavimą, tvirtai priveržti rankenėlę, laikantis rodyklėmis nurodytos krypties - užraktas užrakintas.

### 6.1.3 Pjovimo įtaiso orientavimas

Pjovimo įtaiso orientavimas sudaro galimybes dirbti pereinant iš žoliapjovės režimo į vejos pakraščių pjaunamosios režimą ir atvirkščiai.

Norint dirbti pakraščių pjaunamosios režime:

- paspausti mygtuką (11.A pav.);
- pasukti pjovimo įtaisą (11.B pav.) 90°, įsitikinant, kad jis išliktų užblokuotas savo padėtyje.

 Šią operaciją visada atlikti tik kai įrenginys yra išjungtas, o jo pjovimo įtaisas nejuda.

### 6.1.4 Pjovimo ribos indikatorius reguliavimas

- Pasukti į priekį pjovimo ribos indikatorius ( 12.A pav.) kai dirbama netoli medžių, bortelių arba tvorelių, tokiu būdu bus išvengta susidūrimo su pjovimo įtaisu.

### 6.1.5 Akumulatoriaus patikrinimas

Prieš kiekvieną naudojimą:

- patikrinti akumulatoriaus įkrovimo lygį, laikantis akumulatoriaus instrukcijoje pateiktų nurodymų.

### 6.2 SAUGOS KONTROLĖ

Atlikti žemiau aprašytus saugos patikrinimus bei įsitikinti, ar patikrinimo rezultatai atitinka lentelių duomenis.

 Prieš naudojimą visada atlikti saugos kontrolę.

#### 6.2.1 Bendras patikrinimas

Dalykas	Rezultatas
Rankenos (1.E pav.)	Švarios, sausos, taisyklingai ir tvirtai pritvirtintos prie įrenginio.
Pjovimo įtaiso apsaugas (1.D pav.)	Taisyklingai ir tvirtai pritvirtintas prie įrenginio, nesudėjęs ar nepažeistas.
Varžtai ant įrenginio	Gerai priveržti (neatsisukę)
Pjovimo įtaisas (1.C pav.)	Švarus, nėra pažeistas arba susidėjęs
Akumulatorius (1.G pav.)	Jokių gaubto pažeidimų, nėra skysčio nutekėjimų

Dalykas	Rezultatas
Aušinimo oro angos (7.3 par.)	Neužsikimšę
Įrenginys	Nėra jokių pažeidimo ar susidėvėjimo žymių
Akceleratoriaus valdymo svirtis (7.A pav.), akceleratoriaus apsauginė svirtis (7.B pav.)	Judėjimas turi būti laisvas, neforsuotas.
Bandomasis važiavimas	Nėra neįprastų vibracijų. Nėra jokių neįprastų garsų

## 6.2.2 Įrenginio darbo testavimas

Veiksmas	Rezultatas
1. Įstatyti akumuliatorių į atitinkamą ertmę (7.2.3 par.); 2. paspausti apsauginį jungiklį (7.C pav.)	Šviesos diodas (7.D pav.) turi užsidegti (įjungta elektros grandinė).
1. Užvesti įrenginį (6.3 par.); 2. tuo pačiu metu nuspausti akceleratoriaus valdymo svirtį (7.A pav.) ir akceleratoriaus apsauginę svirtį (7.B pav.); 3. atleisti akceleratoriaus valdymo svirtį (7.A pav.) ir akceleratoriaus apsauginę svirtį (7.B pav.).	1. Pjovimo įrenginys neturi judėti. 2. Pjovimo įrenginys turi judėti.  3. Svirtys turi automatiškai ir greitai sugrįžti į neutralią padėtį ir pjovimo įtaisas turi sustoti.
Nuspausti tik akceleratoriaus valdymo svirtį (7.A pav.).	Akceleratoriaus valdymo svirtis išlieka užblokuota.

**⚠ Jei bet kuris vienas iš rezultatų skiriasi nuo šiose lentelėse pateiktų duomenų, įrenginio eksploatuoti negalima! Įrenginį pristatyti į specializuotą techninio aptarnavimo centrą apžiūrai ir remonto darbams.**

## 6.3 PALEIDIMAS

- Įsitikinti, kad pjovimo įtaisas nelielia žemės ar kitų daiktų;
- taisyklingai įstatyti akumuliatorių į atitinkamą jam skirtą ertmę (7.2.3 par.);
- tuo pačiu metu nuspausti akceleratoriaus valdymo svirtį (7.A pav.) ir akceleratoriaus apsauginę svirtį (7.B pav.).

**PASTABA** Kiekvieną kartą paleidžiant įrenginį yra išleidžiamas naujas valas (6.4.2 par.).

## 6.4 DARBAS

**PASTABA** Prieš pirmą kartą atliekant pjovimo darbus, patariama susipažinti su įrenginiu bei tinkamiausiais pjovimo būdais tvirtai laikant įrenginį ir atliekant judesius, kurie bus reikalingi darbo metu.

Norint dirbti su įrenginiu, reikia atlikti tokius žemiau aprašytus veiksmus:

- įrenginį visada laikyti tvirtai abejomis rankomis, pjovimo įtaisas turi būti laikomas žemiau diržo linijos.

**PASTABA** Darbo metu akumuliatorių nuo visiško išsikrovimo apsaugo apsauginis įtaisas, kuris išjungia įrenginį ir užblokuoja jo veikimą.

**PASTABA** Akumulatoriaus veikimo trukmė (taip pat ir pjaunamos augmenijos paviršius prieš įkrovimą) priklauso nuo įvairių aprašytų veiksnių (7.2.1 par.).

**PASTABA** Po vienos minutės neveiklumo, jei įjungtas, įrenginys išsijungia automatiškai.

### 6.4.1 Darbo metodai

**⚠ Naudoti TIK nailoninį valą. Metalinių, metalinių plastifikuotų ir/arba prie galvutės nepritaikytų valų naudojimas gali sąlygoti rimtus susižalojimus ir traumas.**

#### a. Pjovimas judant (Šienavimas)

- įsitikinti, kad pjovimo įtaisas yra žoliapjovės režime (6.1.3 par.);
- dirbti tolydžia eiga, arkiniais judesiais, panašiais į tradicinį šienavimą, darbo metu nekreipiant valo tiekimo galvutės (13 par.).

Pirmiausia pabandyti pjauti tinkamu aukščiu mažame plote, kad vėliau būtų išgaunamas tolygus pjovimo aukštis išlaikant valo tiekimo galvutę pastoviu atstumu nuo žemės.

Sudėtingesniems pjovimams, valo tiekimo galvutę gali būti naudinga pakreipti apie 30° į kairę.

**⚠ Nedirbti šiuo būdu, jeigu susidaro sąlygos daiktų sviedimui, ir tai gali pakenkti asmenims, gyvūnams ar sukelti nuostolių.**

#### b. Tikslus pjovimas (Apipjovimas)

Įrenginį laikyti lengvai pakreiptą taip, kad apatinė valo tiekimo galvutės dalis neliestų žemės, o pjovimo linija būtų norimam taške, visada išlaikant pjovimo įtaisa atokiau nuo operatoriaus.

### c. Pjovimas netoli tvorų / pamatų

- Nureguliuoti pjovimo ribos indikatorių (jei numatytas, 6.1.4 par.);
- Lėtai priartinti pjovimo valo galvutę prie tvorą, kuoliukų, akmenų, sienų ir t. t., vengiant stiprių smūgių ( 12 pav.).

Jeigu valas susiduria su didesne kliūtimi, gali nutrūkti ar susidėvėti; jei lieka įsispainiojęs į tvorą, gali būti šurkščiai nutrauktas. Bet kokių atveju, pjovimas aplink šaligatvius, pamatus, sienas ir t.t. gali sąlygoti didesnę už įprastą valo susidėvėjimą.

### d. Pjovimas aplink medžius

- Nureguliuoti pjovimo ribos indikatorių (jei numatytas, 6.1.4 par.);
- eiti aplink medį iš kairės į dešinę, lėtai artėjant prie kamieno ir stengiantis neužkabinti medžio valu bei išlaikant valo tiekimo galvutę lengvai pakreiptą į priekį.

Turėti omeny, kad nailoninis valas gali nupjauti ar pažeisti nedidelius krūmus, ir kad nailoninio valo smūgis į krūmų ar medžių kamienus, kurių žievė yra minkšta, gali smarkiai pažeisti augalą.

## 6.4.2 Automatinis valo išleidimas

Šis įrenginys yra aprūpintas galvute su automatinio valo tiekimu.

Norint išleisti naują valą:

1. sustabdyti įrenginį (6.6 par.);
2. palaukti dvi sekundes ir vėl paleisti įrenginį.

Pjovimo skersmuo nustatytas 30 cm.

Pakartoti procedūrą, kol valo ilgis pasieks valo nukirtimo peiliuką (8.A pav.), kuris nupjaus nereikalingą valo perteklių.

## 6.5 PATARIMAI NAUDOJIMUI

Naudojimo metu patariama periodiškai pašalinti piktžoles, kurios apsivynioja aplink įrenginį, tokiu būdu bus išvengta variklio perkaitimo (1.A pav.), kurį sąlygoja žolė, įstrigusi po pjovimo įtaiso apsauga (1.D pav.).

Atlikti šiuos žemiau nurodytus veiksmus:

- sustabdyti įrenginį ( 6.6 par.);
- išimti akumuliatorių (7.2.2 par.);
- dėvėti darbines pirštines;
- pašalinti įsivėlusią žolę veržliarakčiu, tokiu būdu variklis taisyklingai ataus.

## 6.6 SUSTABDYMAS

Norint sustabdyti įrenginį:

1. atleisti akceleratoriaus valdymo svirtį (7.A pav.).
2. palaukti pjovimo įtaiso sustojimo.

**⚠ Išjungus įrenginį, reikia dar keleto sekundžių, pakol pjovimo įtaisas visiškai sustos.**

**SVARBU** Visada sustabdyti įrenginį pereinant iš vienos darbo zonos į kitą.

## 6.7 PO NAUDOJIMO

- Išimti akumuliatorių iš jo ertmės ir atlikti įkrovimą (7.2.2 par.).
- Prieš statant įrenginį į bet kokią patalpą, palaukti, kol variklis atvės.
- Atlikti valymo darbus ( 7.3 par.).
- Patikrinti, ar nėra atsilaisvintųjų arba sugadintųjų sudedamųjų dalių. Jei reikia, pakeisti sugadintas sudedamąsias dalis ir priveržti atsilaisvintus sraigtus ir varžtus, arba kreiptis į įgaliotąjį techninės priežiūros centrą.

**SVARBU** Visada išimti akumuliatorių (7.2.2 par.) kas kartą, kai įrenginys paliekamas nenaudojamas arba nesaugomas.

## 7. EINAMOJI TECHNINĖ PRIEŽIŪRA

### 7.1 BENDRA INFORMACIJA

**SVARBU** Saugos reikalavimai, kurių būtina laikytis, yra aprašyti 2 skyr. Griežtai laikytis šių reikalavimų, tokiu būdu bus išvengta didelės rizikos ar pavojaus.

**⚠ Prieš pradėdant bet kokius techninės priežiūros darbus:**

- Sustabdyti įrenginį;
- išimti akumuliatorių iš jo vietos ir atlikti įkrovimą (7.2.2 par.);
- prieš statant įrenginį į bet kokią patalpą, palaukti, kol variklis atvės;
- dėvėti tinkamą aprangą, naudoti darbines pirštines ir apsauginius akinius;
- perskaityti atitinkamus nurodymus.

- Techninės priežiūros darbų periodiškumas ir tipas yra nurodyti „Techninės priežiūros lentelėje“ (13 skyr). Ši lentelė padės išlaikyti jūsų įrenginio efektyvumą ir saugumą. Joje nurodyti pagrindiniai techninės priežiūros darbai ir jų periodiškumas. Atlikti atitinkamus veiksmus prieš baigiantis numatytam terminui.
- Neoriginalių detalių ir priedų naudojimas gali turėti neigiamą poveikį įrenginio veiksmingumui ir saugumui. Gamintojas nepriima atsakomybės už nelaimingus atsitikimus ir patirtą žalą naudojant neoriginalias atsargines dalis ar priedus.
- Originalias atsargines detales tiekia techninio aptarnavimo centrai ar įgaliojami platintojai.

**SVARBU** *Visus techninės priežiūros ir reguliavimo darbus, kurie nėra aprašyti šiame vadove, turi atlikti Platintojas arba Specializuotas techninio aptarnavimo centras.*

## 7.2 AKUMULIATORIUS

### 7.2.1 Akumulatoriaus veikimo trukmė

Akumulatoriaus veikimo trukmė (taip pat ir pjaunamos augmenijos paviršius prieš įkrovimą) priklauso nuo:

- a. aplinkos veiksnių, kuriems reikalingas didesnis energijos poreikis:
  - tankios, aukštos, drėgnos augalijos pjovimo;
- b. operatoriaus elgesio, kurio jis turėtų vengti:
  - dažnų užvedimų ir išjungimų darbo metu;
  - netinkamų pjovimo metodų, lyginant su norimu atlikti darbu, naudojimo (6.4.1 par.).

Siekiant optimizuoti akumulatoriaus veikimo trukmę, visada patartina:

- pjauti žolę kai ji yra sausa;
- naudoti labiausiai norimam atlikti darbu tinkančius metodus (6.4.1 par.).

Jei norima naudoti įrenginį ilgiau, nei tai leidžia standartinis akumulatorius, galima:

- įsigyti antrą standartinį akumuliatorių greitam išsikrovusio akumulatoriaus pakeitimui, tokiu būdu nebus nutrauktas naudojimo tęstinumas;
- įsigyti kitą akumuliatorių, kurio autonominis darbo režimas yra ilgesnis, palyginus su standartinio akumulatoriumi 15.1 par.).

### 7.2.2 Akumulatoriaus išėmimas ir įkrovimas

1. Paspausti geltoną užblokovavimo jungiklį, esantį akumulatoriaus ermėje (14.A pav.) ir išimti akumuliatorių (14.B pav.);
2. Įstatyti akumuliatorių (15.A pav.) į jo vietą akumulatoriaus įkroviklyje (15.B pav.);
3. prijungti akumulatoriaus įkroviklį (16.B pav.) prie elektros lizdo, su įtampa, atitinkančia nurodytą ant duomenų plokštelės.
4. atlikti pilną įkrovimą, laikantis akumulatoriaus / akumulatoriaus įkroviklio instrukcijų knygelėje pateiktų nurodymų.

**PASTABA** *Akumulatorius yra aprūpintas apsauginiu įtaisu, kuris užkerta kelią įkrovimui, jeigu aplinkos temperatūra nėra nuo 0 iki +45 °C.*

**PASTABA** *Akumulatorius gali būti įkraunamas bet kuriuo metu, net ir dalinai, be jokios rizikos jį sugadinti.*

### 7.2.3 Akumulatoriaus sumontavimas atgal į įrenginį

Baigus įkrovimą:

1. Išimti akumuliatorių (16.A pav.) iš atitinkamos akumulatoriaus įkroviklio ermės (vengiant, kad jis būtų laikomas prijungtas prie įkroviklio, jei įkrovimas yra baigtas);
2. atjungti akumulatoriaus įkroviklį (17.B pav.) nuo elektros tinklo;
3. įstatyti akumuliatorių (17.B pav.) į vietą stumiant jį iki galo, kol pasigirs spragtelėjimas ir jis užsiblokuos, tokiu būdu bus užtikrintas nepriekaištingas elektros kontaktas.

## 7.3 ĮRENGINIO IR VARIKLIO VALYMAS

- Po darbo visada išvalyti įrenginį švairiu ir drėgnu audiniu naudojant neutralų valiklį.
- Minkštu ir sausu audiniu pašalinti bet kokias drėgmės žymes. Drėgmė gali sukelti elektros smūgių riziką.
- Nenaudoti agresyvių valiklių ar tirpiklių plastikinių detalių ar rankenėlių valymui.
- Siekiant sumažinti gaisro riziką, nuo įrenginio, ir ypač nuo jo variklio, pašalinti žolės, lapų likučius arba tepalo perteklių.
- Siekiant išvengti perkaitimo ir variklio arba akumulatoriaus pažeidimo, visada įsitikinti, kad aušinimo oro įsiurbimo grotelės yra švarios ir be apnašų.
- Nenaudoti vandens srovės ir vengti variklio bei elektros komponentų sudrėkinimo.

## 7.4 PRITVIRTINIMO VARŽTAI IR VERŽLĖS

- Norint užsitikrinti įrenginio saugų darbą, pasirūpinti kad veržlės ir varžtai būtų prisukti.
- Reguliariai tikrinti, ar rankenos yra gerai pritvirtintos.

## 8. SPECIALIOJI TECHNINĖ PRIEŽIŪRA

**Prieš pradėdamas bet kokius techninės priežiūros darbus:**

- **sustabdyti įrenginį;**
- **išimti akumuliatorių iš jo vietos ir atlikti įkrovimą (7.2.2 par.);**
- **prieš statant įrenginį į bet kokią patalpą, palaukti, kol variklis atvės;**
- **dėvėti tinkamą aprangą, naudoti darbinės pirštines ir apsauginius akinius;**
- **perskaityti atitinkamus nurodymus.**

**⚠ Dėmesio! Pavojus susižeisti dėl pavojingų judančių dalių!**

### 8.1 PJOVIMO ĮTAISO TECHNINĖ PRIEŽIŪRA

Šiam įrenginiui yra numatyti pjovimo įtaisai, kurių kodas nurodytas Techninių duomenų lentelėje.

Turint omeny gaminio raidą, Techninių duomenų lentelėje paminėti pjovimo įtaisai laikui bėgant gali būti pakeičiami kitais, pasižyminčiais analogiškais saugaus veikimo ir pakeičiamumo savybėmis.

**⚠ Neliesiti pjovimo įtaiso pakol nėra išimtas akumuliatorius ir pjovimo įtaisas nėra visiškai sustojęs.**

#### 8.1.1 Valo tiekimo galvutės ritės pakeitimas

1. Paspausti abu šoninius liežuvelius ( 18.A pav.) ir nuimti dangtį ( 18.B pav.);
2. išimti ritę ( 18.C pav.);
3. įvesti naują ritę ( 19.A pav.), atkreipiant dėmesį, kad valo galai išlįstų į išorę iš galvutės angos ( 19.B pav.);
4. Vėl sumontuoti dangtį ( 19.C pav.) įvedant abu šoninius liežuvelius ( 19.D pav.) į valo tiekimo galvutės angas ( 19.E pav.).

#### 8.1.2 Valo pakeitimas valo tiekimo galvutėje

1. Išimti ritę ( 8.1.1 par.);
2. pašalinti viduje užsilikusį valą;
3. naudoti tik 1,6 mm skersmens valą ir atpjauti 3 m ilgį.
4. sulyginti abu valo galus, kurie išlenda iš abiejų angų;
5. įvesti valo galą į angą, esančią ritės viduje (20.A pav.) ir išvesti valą iš priešingos angos;
6. užsukti valą laikrodžio rodyklės kryptimi, kaip parodyta rodyklėmis ( 20.B pav.) ir palikti jį išlįsti iš ritės apytiksliai 15 cm;
7. užkabinti valą už vieno iš pritvirtinimo taškų ( 20.C pav.), numatytų ritėje;
8. vėl įstatyti ritę ir sumontuoti dangtį (8.1.1 skyr.).

### 8.2 VALO NUPJOVIMO PEILIUKO GALANDIMAS

1. Ištraukti valo nupjovimo peiliuką (8.A pav.) iš pjovimo įtaiso apsaugo (8.B pav.) atsukant varžtus (8.C pav.);
2. įtvirtinti valo nukirtimo peiliuką į spaustuvą ir pradėti galandimą naudojant plokščią dildę bei atkreipiant dėmesį, kad būtų išlaikyta originalus pjovimo kampas;
3. vėl sumontuoti valo nukirtimo peiliuką (8.A pav.) ant pjovimo įtaiso apsaugos (8.B pav.).

## 9. SANDĖLIAVIMAS

**SVARBU** Saugos reikalavimai, kurių būtina laikytis, yra aprašyti 2 skyr. Griežtai laikytis šių reikalavimų, tokiu būdu bus išvengta didelės rizikos ar pavojaus.

### 9.1 ĮRENGINIO SANDĖLIAVIMAS

Kai įrenginys turi būti sandėliuojamas:

- išimti akumuliatorių iš jo vietos ir atlikti įkrovimą (7.2.2 par.);
- prieš statant įrenginį į bet kokią patalpą, palaukti, kol variklis atvės;
- atlikti valymo darbus (7.3 par.);
- patikrinti, ar nėra atsilaisvintųjų arba sugadintų sudedamųjų dalių. Jei reikia, pakeisti sugadintas detales ir priveržti atsisukusius varžtus ir veržles arba kreiptis į įgaliotąjį techninio aptarnavimo centrą;

- sandėliuoti įrenginį:
  - sausoje aplinkoje;
  - vietoje, apsaugotoje nuo atmosferos reiškiniių;
  - vaikams neprieinamoje vietoje;
  - įsitikinti, kad raktai ar techninei priežiūrai naudoti įrankiai yra ištraukti.

## 9.2 AKUMULIATORIAUS SANDĖLIAVIMAS

Akumuliatorius turi būti laikomas pavėsyje, vėsioje nuo drėgmės apsaugotoje vietoje.

**PASTABA** Ilgo nenaudojimo atveju, akumuliatorių įkrauti kas du mėnesius, taip bus prailgintas jo eksploataavimo trukmė.

## 10. PERKĖLIMAS IR TRANSPORTAVIMAS

Kiekvieną kartą, kai reikia perkelti ar transportuoti įrenginį, reikia:

- sustabdyti įrenginį (6.6 par.);
- išimti akumuliatorių iš jo vietos ir atlikti įkrovimą (7.2.2 par.);
- mūvėti tvirtas darbinės pirstines;
- Prietaisą suimti tik už rankenų, o pjovimo įtaisą nukreipti priešinga eigai kryptimi.

Kai įrenginys vežamas transporto priemonėje, reikia:

- įrenginį pastatyti taip, kad jis niekam nekeltų pavojaus.

## 11. TECHNINIS APTARNAVIMAS IR REMONTAS

Šiame vadove pateikiama visa informacija, kurios reikia įrenginio darbui ir taisyklingai pagrindinei techninei priežiūrai, kurią atlieka pats įrenginio naudotojas. Visas šiame vadove neaprašytas techninės priežiūros ir reguliavimo operacijas turi atlikti įrenginio Pardavėjas arba Specializuotas techninės priežiūros centras, turintis atitinkamų žinių ir reikiamos įrangos

taisyklingam darbų atlikimui, išlaikant pradinį saugumo lygį ir originalų įrenginio stovį. Netinkamose struktūrose arba ne kvalifikuotų asmenų atlikti darbai sąlygoja bet kokios formos Garantijos nutraukimą ir atleidžia Gamintoją nuo bet kokių įsipareigojimų ir atsakomybės.

- Tik įgalios techninio aptarnavimo dirbtuvės gali atlikti garantinius remonto ir techninės priežiūros darbus.
- Įgalios techninio aptarnavimo dirbtuvės naudoja tik originalias atsargines dalis. Originalios atsarginės detalės ir priedai yra specialiai sukurti įrenginiams.
- Neoriginalios atsarginės detalės ir priedai nėra patvirtinti, neoriginalių atsarginių detalių ir priedų naudojimas nutraukia garantinius įsipareigojimus.
- Patariama vieną kartą per metus įrenginį patikėti įgalios techninio aptarnavimo dirbtuvėms techninės priežiūros, aptarnavimo ir saugos įtaisų patikrinimo darbų atlikimui.

## 12. GARANTIJOS TAIKYMO SĄLYGOS

Garantija padengia visus medžiagų ir gamybos defektus. Naudotojas turės kruopščiai laikytis visų įrenginio dokumentuose pateiktų nurodymų. Garantija nepadengia nuostolių atsiradusių dėl:

- nesusipažinimo su pateiktais dokumentais;
- išsiblaškymo;
- netinkamo ir neleistino naudojimo ir montavimo;
- neoriginalių atsarginių dalių naudojimo;
- gamintojo nepatvirtintų ir netiekiamų priedų naudojimo.

Be to garantija nepadengia:

- įprasto detalių, tokių kaip pjovimo įtaisai, apsauginiai varžtai susidėvėjimo dėl eksploatacijos.

Pirkėją gina nacionaliniai teisės aktai. Ši garantija jokiais būdais neapriboja pirkėjo teisių, kurias numato nacionaliniai teisės aktai.

### 13. TECHNINĖS PRIEŽIŪROS LENTELĖ

Veiksmas	Periodiškumas	Pastabos
<b>ĮRENGINYS</b>		
Visų pritvirtinimų patikrinimas	Prieš kiekvieną naudojimą	7.4 par.
Saugos kontrolė / Valdymo įtaisų patikrinimas	Prieš kiekvieną naudojimą	6.2 par.
Pjovimo įtaiso apsaugos patikrinimas.	Prieš kiekvieną naudojimą	6.2.1 par.
Pjovimo įtaiso patikrinimas	Prieš kiekvieną naudojimą	6.2.1 par.
Akumuliatoriaus įkrovimo būsenos patikrinimas	Prieš kiekvieną naudojimą	*
Akumuliatoriaus įkrovimas	Po kiekvieno naudojimo	7.2.2 par. *
Įrenginio ir variklio valymas	Po kiekvieno naudojimo	7.3 par.
Galimų įrenginio pažeidimų patikrinimas. Jei reikia, kreiptis į įgaliotąjį techninio aptarnavimo centrą.	Po kiekvieno naudojimo	-

\* Peržiūrėti akumuliatoriaus/akumuliatoriaus įkroviklio instrukcijų knygelę.

### 14. GEDIMŲ PAIEŠKA

GEDIMAS	GALIMA PRIEŽASTIS	TAISYMAS
1. Prie įvestos akceleratoriaus valdymo svirties ir jungto akceleratoriaus apsauginio jungiklio pjovimo įtaisas nesisuka	Nėra akumuliatoriaus arba jis yra įstatytas netaisyklingai	Įsitikinti, ar akumuliatorius taisyklingai įstatytas (7.2.3 par.)
	Akumuliatorius išsikrovęs	Patikrinti įkrovimo stovį ir įkrauti akumuliatorių (7.2.2 par.)
	Nuimamas strypas nėra pilnai ar taisyklingai įstatytas į savo vietą	Įsitikinti, kad nuimamas strypas buvo taisyklingai sumontuotas ir įstatytas (4.2 par.)
	Akceleratoriaus valdymo/apsauginė svirtis yra sugedusios	Nenaudoti įrenginio. Nedelsiant sustabdyti įrenginį, išimti akumuliatorių ir kreiptis į Techninio aptarnavimo centrą.
	Įrenginys pažeistas	Nenaudoti įrenginio. Nedelsiant sustabdyti įrenginį, išimti akumuliatorių ir kreiptis į Techninio aptarnavimo centrą.
2. Variklio perkaitimas	Po pjovimo įtaiso apsauga įstrigusį žolę	Pašalinti įstrigusią žolę (6.5 par.)
3. Žolė kaupiasi aplink variklio bloką ir valo tiekimo galvutę	Palei žemę pjaunama per aukštą žolę	Aukštą žolę pjauti judesiais iš viršaus į apačią, tokiu būdu bus išvengta žolės sankaupų.

GEDIMAS	GALIMA PRIEŽASTIS	TAISYMAS
4. Valas nėra tiekiamas, kai naudojamas automatinis valo išleidimas	Valas prisiklijavo pats prie savęs	Sutepti silikoniniu purškikliu
	Ritėje nėra pakankamai valo ar valas baigėsi	Pakeisti ritę (8.1.1 skyr.) arba valą (8.1.2 skyr.)
	Valas susidėvėjo ir yra per trumpas	Pakeisti valą rankiniu būdu (6.4.2 skyr.)
	Valas yra apsiraižęs aplink ritę arba yra nutrūkęs jos viduje	Pašalinti valą iš ritės ir vėl jį suvynioti (8.1.2 skyr.)
5. Pjovimo įtaisas kontaktuoja su pašaliniu kūnu.	-	Sustabdyti įrenginį, išimti akumuliatorių ir: - patikrinkite nuostolius; - patikrinkite, ar yra atsilaisvinsusių dalių ir jas priveržkite; - detalių pakeitimus arba remontą atlikti specializuotame techninės priežiūros centre.
6. Darbo metu pastebimas perviršinis triukšmas ir/arba vibracijos	Atsilaisvinsios arba pažeistos detalės.	Sustabdyti įrenginį, išimti akumuliatorių ir: - patikrinkite nuostolius; - patikrinkite, ar yra atsilaisvinsusių dalių ir jas priveržkite; - detalių pakeitimus arba remontą atlikti specializuotame techninės priežiūros centre.
7. Įrenginys darbo metu išmeta dūmus	Įrenginys pažeistas	Nenaudoti įrenginio. Nedelsiant sustabdyti įrenginį, išimti akumuliatorių ir kreiptis į Techninio aptarnavimo centrą.
8. Nepakankama akumulatoriaus autonomija	Apsunkintos naudojimo sąlygos su didesniu srovės sunaudojimu	Optimizuoti naudojimą ( 7.2.1 par.)
	Operatyvinių poreikių netenkinantis akumulatorius	Naudoti antrą akumuliatorių arba galingesnę akumuliatorių ( 15.1 par.)
	Akumulatoriaus talpos sumažėjimas	Išgyyti naują akumuliatorių
9. Akumulatoriaus įkroviklis neatlieka akumulatoriaus įkrovimo	Akumuliatorių į akumulatoriaus įkroviklį įvestas netaisyklingai	Patikrinti, ar įvedimas yra taisyklingas ( 7.2.3 par.)
	Aplinkos sąlygos netinkamos	Atlikti įkrovimą aplinkoje, kurios temperatūra yra tinkama (žiūrėti akumulatoriaus/akumulatoriaus įkroviklio instrukcijų knygelę)
	Nešvarūs kontaktai	Nuvalyti kontaktus
	Akumulatoriaus įkrovikliui trūksta įtampos	Patikrinti, ar kištukas yra įvestas, ir ar yra įtampa maitinimo lizde
	Akumulatoriaus įkroviklis sugedęs	Pakeisti originalia atsargine dalimi
	-	Jei gedimas pasireiškia ir toliau, peržiūrėti akumulatoriaus/akumulatoriaus įkroviklio instrukcijų knygelę
	-	Jei gedimas pasireiškia ir toliau, peržiūrėti akumulatoriaus/akumulatoriaus įkroviklio instrukcijų knygelę
10. Indikatorius (7.E pav.) ir toliau šviečia fiksuotu režimu	Automatinis valdymas nepavykęs	Nenaudoti įrenginio. Nedelsiant sustabdyti įrenginį, išimti akumuliatorių ir kreiptis į Techninio aptarnavimo centrą.
11. Indikatorius (7.E pav.) ir toliau šviečia mirksėjimo režimu	Akumulatoriaus ryšio klaida	Nenaudoti įrenginio. Nedelsiant sustabdyti įrenginį, išimti akumuliatorių ir kreiptis į Techninio aptarnavimo centrą.
	Užrakintas rotorius	Nenaudoti įrenginio. Nedelsiant sustabdyti įrenginį, išimti akumuliatorių ir kreiptis į Techninio aptarnavimo centrą.
	Srovės perkrova	Optimizuoti įrenginio naudojimą.

Jeigu nesklandumai tęsiasi įvykdžius aprašytus veiksmus, susisiekti su Pardavėju.



## **15. UŽSAKOMI PRIEDAI**

### **15.1 AKUMULIATORIAI**

Galimi įvairaus galingumo akumulatoriai, pritaikyti specialioms operatyviniams poreikiams ( 21 pav.). Šiam įrenginiui patvirtintų akumuliatorių sąrašas yra pateiktas lentelėje „Techniniai duomenys“.

### **15.2 AKUMULIATORIAUS ĮKROVIMUI**

Įtaisas, naudojamas akumuliatoriaus įkrovimui: greitas (22.A pav.), standartinis (22.B pav.).



## SATURS

1. VISPĀRĒJA INFORMĀCIJA .....	1
2. DROŠĪBAS NOTEIKUMI .....	2
3. PĀRZINIET MAŠĪNU .....	7
3.1 Mašīnas apraksts un paredzētais izmantošanas veids .....	7
3.2 Drošības zīmes .....	7
3.3 Izstrādājuma Identifikācijas etiķete .....	8
3.4 Galvenās sastāvdaļas .....	8
4. MONTĀŽA .....	8
4.1 Montāžas sastāvdaļas .....	9
4.2 Kāta uzstādīšana .....	9
4.3 PRIEKŠĒJĀ roktura montāža .....	9
4.4 Griezējierīces aizsarga montāža .....	9
4.5 Plaušanas ierobežotāja indikatora montāža .....	9
5. VADĪBAS IERĪCES .....	9
5.1 Drošības poga (aktivizācijas/deaktivizācijas ierīce) .....	9
5.2 Akseleratora vadības svira .....	9
5.3 Akseleratora drošības svira .....	10
6. MAŠĪNAS IZMANTOŠANA .....	10
6.1 Sagatavošanas darbi .....	10
6.2 Drošības pārbaudes .....	10
6.3 Iedarbināšana .....	11
6.4 Darbs .....	11
6.5 Lietošanas ieteikumi .....	12
6.6 Apturēšana .....	12
6.7 Pēc izmantošanas .....	12
7. PLĀNOTĀ TEHNISKĀ APKOPE .....	12
7.1 Vispārēja informācija .....	12
7.2 Akumulators .....	13
7.3 Mašīnas un dzinēja tīrīšana .....	13
7.4 Nostiprinātāju griezņi un skrūves .....	14
8. ĀRKĀRTAS TEHNISKĀ APKOPE .....	14
8.1 Griezējierīces tehniskā apkope .....	14
8.2 Auklas griešanas naža asināšana .....	14
9. UZGLABĀŠANA .....	14
9.1 Mašīnas uzglabāšana .....	14
9.2 Akumulatora uzglabāšana .....	15
10. PĀRVIETOŠANA UN TRANSPORTĒŠANA .....	15
11. APKOPE UN REMONTS .....	15
12. GARANTĪJAS SEGUMS .....	15
13. TEHNISKĀS APKOPES TABULA .....	16
14. TRAUCĒJUMMEKLĒŠANA .....	16
15. PIEDERUMI PĒC PASŪTĪJUMA .....	18
15.1 Akumulatori .....	18
15.2 Akumulatoru lādētājs .....	18

## 1. VISPĀRĒJA INFORMĀCIJA

### 1.1 KĀ JĀLASA ROKASGRĀMATA

Rokasgrāmatas tekstā daži paragrāfi, kuros ir izklāstīta īpaši svarīga informācija par drošību vai pareizu lietošanu, ir dažādos veidos izcelti, saskaņā ar šādiem kritērijiem:

**PIEZĪME** vai **SVARĪGI** satur precizējumus vai skaidrojumus iepriekš izklāstītai informācijai, kas palīdz izvairīties no mašīnas vai mantas bojāšanas.

Ar simbolu  apzīmē bīstamību. Brīdinājuma neievērošanas gadījumā jūs vai trešās personas var gūt traumas un/vai iekārta var tikt bojāta.

Paragrāfi, kas apvilkti ar taisnstūri, kura malas sastāv no pelēkiem punktiem, attiecas uz opcionāliem raksturlielumiem, kas nav pieejami visos modeļos, kas tiek apskatīti šajā rokasgrāmatā. Pārbaudiet, vai raksturlielums attiecas uz jūsu modeli.

Visi virzienu apzīmējumi, tādi kā "priekšā", "aizmugurē", "pa labi" un "pa kreisi" attiecas uz operatora darba pozīcijām.

### 1.2 ATSAUCES

#### 1.2.1 Attēli

Attēli šajā instrukcijā ir numurēti 1, 2, 3 utt. Attēlos redzamās detaļas ir apzīmētas ar burtiem A, B, C utt. Atsauc uz detaļu C 2. attēlā tiek apzīmēta kā: "Skatīt att. 2.C" vai vienkārši "(att. 2.C)". Attēliem ir ilustratīvs raksturs. Faktiski uzstādītās detaļas var atšķirties no attēlotajām.

#### 1.2.2 Virsraksti

Rokasgrāmata ir sadalīta nodaļās un paragrāfos. Paragrāfa "2.1 Apmācība" virsraksts ir "2. Drošības noteikumi" apakšvirsraksts. Atsauces uz virsrakstiem vai paragrāfiem ir apzīmētas ar saīsinājumiem nod. vai par. un ar attiecīgo numuru. Piemērs: "nod. 2" vai "par. 2.1".

## 2. DROŠĪBAS NOTEIKUMI

### 2.1 APMĀCĪBA

**⚠ Iepazīstieties ar mašīnas vadības orgāniem un ar to pareizu izmantošanu. Iemācieties ātri apturēt mašīnu. So norādījumu un brīdinājumu neievērošana var izraisīt ugunsgrēkus un/vai smagas traumas.**

- Nekādā gadījumā neļaujiet lietot mašīnu bērniem vai cilvēkiem ar ierobežotām fiziskām, jutekliskām vai garīgām spējām, kā arī cilvēki bez pieredzes un zināšanām, kuri nav nepieciešamā līmenī iepazinušies ar instrukciju. Vietējā likumdošanā var būt noteikts minimālais mašīnas operatora vecums.
- Nekādā gadījumā neizmantojiet mašīnu, ja mašīnas operators ir noguris vai slikti jūtas vai, ja viņš ir lietojis medikamentus, narkotikas, alkoholu vai vielas, kas pasliktina refleksus un uzmanību.
- Atcerieties, ka operators vai lietotājs ir atbildīgs par negadījumiem un nejausiem mantas bojājumiem, kuros ir iesaistītas trešās personas vai to manta. Lietotāja pienākums ir novērtēt darba vietā pastāvošos potenciālos riskus, kā arī veikt visus pasākumus, kas nepieciešami savas un citu personu drošības garantēšanai, it īpaši strādājot uz slīpām, nelīdzenām, slidenām vai nestabilām virsmām.

- Pārdodot ierīci vai nododot to lietošanā citām personām, pārlicinieties, ka lietotājs iepazīstas ar šajā rokasgrāmatā izklāstītajiem norādījumiem.

### 2.2 SAGATAVOŠANAS DARBI

#### Individuālie aizsardzības līdzekļi (IAL)

- Valkājiet piegulošu aizsargtērpu ar pretgriešanas aizsardzību, cimdsus ar aizsardzību pret vibrāciju, ķiveri, aizsargbrilles, pretputekļu masku, austiņas dzirdes orgānu aizsardzībai un zābakus ar pretgriešanas aizsardzību un ar neslīdošu zoli.
- Dzirdes orgānu aizsargu izmantošana var samazināt spēju dzirdēt dažāda veida brīdinājumus (kliedzienus vai sirēnas). Īpaši uzmanīgi sekojiet tam, kas notiek apkārt darba zonai.
- Nevalkājiet šalles, halātus, kaklarotas, aproces, apģērbu ar vaļīgām daļām vai auklām, kā arī kaklasaites un apģērbus ar daļām, kuras var iestrēgt mašīnā vai darba vietā esošajos priekšmetos.
- Ja jums ir gari mati, tad atbilstošā veidā savāciet tos.

#### Darba zona / Mašīna

- Rūpīgi pārbaudiet visu darba zonu un novāciet visus priekšmetus, kurus mašīna var uzvest, vai kuri var sabojāt griezējierīci/rotējošās daļas (akmeņus, zarus, metāla vadus, kaulus u.c.).

## 2.3 IZMANTOŠANAS LAIKĀ

### Darba zona

- Nelietojiet mašīnu sprādzienbīstamās vidēs, uzliesmojošo šķidrums, gāzu vai putekļu klātbūtnē. Elektroierīču darbības laikā veidojas dzirksteles, kuras var uzliesmot puteklus vai tvaikus.
- Strādājiet tikai dienas gaismā vai ar labu mākslīgo apgaismojumu un labas redzamības apstākļos.
- Sekojiet tam, lai cilvēki, bērni un dzīvnieki atrastos drošā attālumā no darba zonas. Bērni ir jāpieskata otrai pieaugušai personai.
- Pārliecinieties, ka citas personas atrodas vismaz 15 metru attālumā no mašīnas darba zonas vai vismaz 30 metru attālumā, ja pļaušana tiek veikta smagos apstākļos.
- Nestrādājiet uz mitras zāles, zem lietus vai, ja pastāv negaisa un it īpaši zibens risks.
- Nepakļaujiet ierīci lietus vai mitruma iedarbībai. Ja ierīcē iekļūst ūdens, palielinās elektriskā trieciena risks.
- Ja vien iespējams, centieties nestrādāt uz mitras vai slidenas virsmas, kā arī uz pārāk nelīdzenas vai slīpas virsmas, kura nenodrošina operatora stabilitāti darba laikā.
- Pievērsiet īpašu uzmanību virsmas nelīdzenumiem (ciņi, grāvji), slīpām virsmām, slēptām bīstamības avotiem un šķēršļu esamībai, kuri var ierobežot redzamību.
- Esiet ļoti uzmanīgs, atrodoties krauju, bedru vai dambju tuvumā.

- Strādājiet šķērsām nogāzei un nekad nestrādājiet augšup/lejup, pievērsot lielu uzmanību braukšanas virziena izmaiņām, pārliecinoties par savu atbalsta punktu un vienmēr stāvēt aiz griezējierīces.
- Ja mašīnu izmanto ceļa tuvumā, uzmaniet ceļu satiksmi.

### Rīcība

- Darba laikā vienmēr cieši turiet mašīnu ar divām rokām, turot dzinēja mezglu ķermeņa labajā pusē un griešanas mezglu zem jostas līmeņa. Neizstiepiet rokas pārāk tālu.
- Izvairieties no nonākšanas saskarē ar iezemētām virsmām, tādām kā caurules, radiatoru, krāsnis un ledusskapi. Ja ķermenis saskaras ar iezemētu virsmu, palielinās elektriskā trieciena risks.
- Sekojiet tam, lai jūsu stāja būtu droša un stabila, kā arī esiet modrs.
- Nekādā gadījumā neskrieniet, bet ejiet.
- Vienmēr turiet rokas un kājas tālu no griezējierīces, gan iedarbināšanas, gan darba laikā.
- Uzmanību: griezējelements turpina griezties dažas sekundes arī pēc tā atslēgšanas vai pēc dzinēja izslēgšanas.
- Uzmaniet priekšmetus, kurus griezējierīce var izmest ārā.
- Esiet uzmanīgs, lai griezējierīce spēcīgi neuzdurtos priekšmetiem/šķēršļiem. Ja griezējierīce saduras ar šķērslī/priekšmetu, var rasties atsitiens (kickback). Šī sadursme var radīt pēkšņu grūdienu pretējā

virzienā, stumjot griezējierīci uz augšu un operatora virzienā. Atsitiens var izraisīt kontroles zaudēšanu pār mašīnu, kas var novest pie ļoti smagām sekām. Lai izvairītos no atsitienu, ievērojiet atbilstošus piesardzības pasākumus, kas izklāstīti zemāk:

- Cieši satveriet mašīnu ar abām rokām, novietojot savu ķermeni un rokas tādā pozīcijā, kas ļaus izturēt atsitienu spēku.
- Neturiet rokas pārāk augstu un nepļaujiet virs vidukļa līmeņa.
- Izmantojiet tikai ražotāja norādītās griezējierīces.
- Ievērojiet ražotāja norādījumus par griezējierīces tehnisko apkopi.
- Pievērsiet uzmanību, lai izvairītos no traumu gūšanas auklas apgriešanas ierīces dēļ.

 Ja darba laikā rodas bojājumi vai negadījumi, nekavējoties apturiet dzinēju un attāliniet mašīnu, lai neradītu jaunus bojājumus; operatora vai citu personu savainošanās gadījumā nekavējoties sniedziet situācijai atbilstošo pirmo palīdzību un vērsieties pie ārsta. Rūpīgi novāciet grūzus, kas var izraisīt bojājumus vai savainot cilvēkus vai dzīvniekus gadījumā, ja jūs tos nepamanāt.

 Ja jūs esat ilgstoši pakļauts vibrācijas iedarbībai, jums var rasties neirovaskulāri traucējumi un bojājumi (tie ir zināmi arī kā "Reino fenomens" vai "baltās rokas fenomens"), it īpaši, ja jums ir asinsrites traucējumi. Simptomi var

parādīties uz rokām, plaukstu pamatiem vai pirkstiem, un tie izpaužas kā jūtīguma zaudēšana, notirpums, kņudēšana, sāpes, ādas krāsas vai struktūras izmaiņa. Šīs pazīmes var pastiprināties zemas apkārtējās vides temperatūras gadījumā un/vai ja rokturi tiek turēti pārāk cieši. Simptomu rašanās gadījumā ir jāsamazina mašīnas lietošanas ilgums un jāgriežas pie ārsta.

### **Izmantošanas ierobežojumi**

- Mašīnu nedrīkst lietot personām, kuras nespēj stingri to turēt ar abām rokām un/vai darba laikā saglabāt līdzsvaru, stabili stāvēt uz kājām.
  - Nekādā gadījumā nemontējiet metāla griešanas elementus.
- Ar šo mašīnu ir aizliegta jebkura tipa metāla vai cietu asmeņu izmantošana.**
- Nekādā gadījumā neizmantojiet mašīnu ar bojātiem vai nepareizi uzstādītiem aizsargiem.
  - Neizmantojiet mašīnu, ja piederumi/instrumenti nav uzstādīti paredzētajās vietās.
  - Neizslēdziet, neatvienojiet, nenonemiet un nemodificējiet uzstādītās drošības sistēmas/mikroslēdzus.
  - Nelietojiet elektroierīci, ja ar slēdzi to nevar pareizi iedarbināt vai apturēt. Elektroierīce, kuru nevar kontrolēt ar slēdža palīdzību, ir bīstama un tā ir jāremontē.
  - Nepakļaujiet mašīnu pārmērīgai slodzei un neizmantojiet maza izmēra mašīnu smagu darbu veikšanai; atbilstošās mašīnas izmantošana samazina riskus un uzlabo darba kvalitāti.

## 2.4 TEHNISKĀ APKOPE UN UZGLABĀŠANA

Regulāri veiciet tehnisko apkopi un pareizi uzglabājiet mašīnu, lai tās drošība un raksturlielumi nesamazinātos.

### Tehniskā apkope

- Nekādā gadījumā nelietojiet mašīnu, ja tās detaļas ir nodilušas vai bojātas. Bojātas vai nodilušas detaļas ir nepieciešams nomainīt, nevis labot.
- Mašīnas regulēšanas laikā īpašu uzmanību pievēršiet tam, lai pirksti neiekļūtu starp kustīgo griezējierīci un mašīnas nekustīgām daļām.

 Trokšņa un vibrācijas līmenis, kas norādīts šajā instrukcijā, atbilst maksimālajām vērtībām, kas sasniedzamas mašīnas izmantošanas laikā. Nelīdzsvarota griezējelementa izmantošana, pārmērīgs kustības ātrums un tehniskās apkopes neveikšana būtiski ietekmē trokšņa līmeni un vibrācijas. Tāpēc ir jāveic piesardzības pasākumi, lai novērstu iespējamus bojājumus, kas var rasties pārmērīga trokšņa vai vibrāciju radītas pārslodzes dēļ; veiciet mašīnas tehnisko apkopi, izmantojiet prettrokšņa austiņas, darba laikā taisiet pauzes.

### Uzglabāšana

- Lai samazinātu ugunsgrēka risku, neatstājiet telpā tvertnes ar atkritumiem.

## 2.5 ATLIKUŠIE RISKI

Pat tajā gadījumā, ja tiek ievēroti visi drošības noteikumi, pastāv daži papildu riski:

- pirkstu un roku traumēšanas bīstamība, tiem nonākot saskarē ar rotējošo auklu;
- kāju traumēšanas bīstamība, tām nonākot saskarē ar galviņas auklu;
- akmeņu un zemes uzmešana.

## 2.6 AKUMULATORŠ / AKUMULATORU LĀDĒTĀJS

**SVARĪGI** Turpmāk izklāstītie drošības noteikumi ietver norādījumus, kuri ir ietverti attiecīgajā akumulatora un akumulatoru lādētāja rokasgrāmatā, kura ir pievienota mašīnai.

- Akumulatora uzlādēšanai izmantojiet tikai ražotāja rekomendējamos akumulatoru lādētājus. Nepiemērota akumulatoru lādētāja izmantošana var izraisīt elektrisko triecienu, pārkaršanu vai akumulatora kodīga elektrolīta izliešanos.
- Lietojiet tikai jūsu elektroierīcei speciāli paredzētos akumulatorus. Citu akumulatoru izmantošana var izraisīt traumas un ugunsgrēku.
- Pirms akumulatora uzstādīšanas pārlicinieties, vai ierīce ir izslēgta. Akumulatora uzstādīšana ieslēgtajā elektriskajā ierīcē var izraisīt ugunsgrēku.

- Kamēr akumulators netiek izmantots, turiet to tālu no saspraudēm, monētām, atslēgām, naglām, skrūvēm un citiem nelieliem metāla priekšmetiem, kuri var izraisīt izvadu īssavienojumu. Akumulatora spaiļu īssavienojums var izraisīt uzliesmošanos vai ugunsgrēku.
- Neizmantojiet akumulatoru lādētāju vietās ar uzliesmojošiem tvaikiem vai vielām vai uz viegli uzliesmojošām virsmām, piemēram, uz papīra, auduma u.c. Uzlādēšanas laikā akumulatoru lādētājs sasilst un var izraisīt ugunsgrēku.
- Akumulatoru transportēšanas laikā sekojiet tam, lai starp spaiļēm nerastos īssavienojums un netransportējiet akumulatorus metāla konteineros.

## 2.7 APKĀRTĒJĀS VIDES AIZSARDZĪBA

Mašīnas īpašniekam ir jārūpējas par vides aizsardzību, izturoties ar cieņu pret sabiedrību un vidi, kurā dzīvojam.

- Centieties nekļūt par jūsu kaimiņu traucējumu cēloni. Izmantojiet mašīnu tikai piemērotā laikā (neizmantojiet to agri no rīta vai vēlā vakarā, kad jūs varat traucēt citiem cilvēkiem).
- Rūpīgi ievērojiet vietējo likumdošanu, kas attiecas uz iepakojuma materiālu, bojāto daļu vai citu vidi piesārņojošo materiālu pārstrādi; šos atkritumus nedrīkst izmest kopā ar sadzīves atkritumiem, bet tie ir jānogādā uz specializētajiem atkritumu

savākšanas centriem, kas nodrošina atkritumu utilizāciju.

- Rūpīgi ievērojiet vietējo likumdošanu, kas attiecas uz atkritumu utilizāciju.
- Pēc mašīnas izvadīšanas no ekspluatācijas, nemetiet to ārā, bet sazinieties ar atkritumu savākšanas centru saskaņā ar vietējās likumdošanas prasībām.



Neizmetiet elektriskās iekārtas kopā ar sadzīves atkritumiem. Saskaņā ar Eiropas Direktīvu 2012/19/ES par elektrisko un elektronisko iekārtu atkritumiem un par to īstenošanu saskaņā ar nacionālo likumdošanu, vecas elektriskās iekārtas ir jānodod atsevišķi, lai tās varētu pārstrādāt videi draudzīgā veidā. Izmetot elektriskās iekārtas izgāztuvē vai dabā, kaitīgas vielas var sasniegt gruntsūdeņus un iekļauties pārtikas ķēdē, pasliktinot jūsu veselību un labsajūtu. Papildu informācijas saņemšanai par šī izstrādājuma utilizāciju sazinieties ar kompetentu sadzīves atkritumu pārstrādes iestādi vai ar vietējo izplatītāju.

Pēc akumulatoru kalpošanas mūža beigām utilizējiet tos vidi saudzējošā veidā. Akumulators satur gan jums, gan videi bīstamas vielas. Tas ir jāizņem un jānodod šķīrotai pārstrādei uzņēmumā, kas nodarbojas ar litija jonu akumulatoru utilizāciju.



Izlietoto izstrādājumu un iepakojumu šķīrotā vākšana ļauj pārstrādāt un atkārtoti



izmantojot materiālus. Pārstrādāto materiālu atkārtota izmantošana ļauj izvairīties no vides piesārņošanas un samazina pieprasījumu pēc izejvielām.

### 3. PĀRZINIET MAŠĪNU

#### 3.1 MAŠĪNAS APRAKSTS UN PAREDZĒTAIS IZMANTOŠANAS VEIDS

Šī mašīna ir uzskatāma par dārza iekārtu, jeb precīzāk tā ir ar bateriju darbināma rokā turama zālienu pļaujmašīna / zālienu apmaļu pļaujmašīna.

Mašīnas galvenās sastāvdaļas ir dzinējs, kas ar transmisijas vārpstas palīdzību darbina griezējierīci (galviņu ar auklu).

Griezējierīce darba plakne ir aptuveni paralēla zemei (izmantojot to kā pļaujmašīnu) vai aptuveni perpendikulāra zemei (izmantojot to kā zālienu apmaļu pļaujmašīnu).

Operators var darbināt galvenās vadības ierīces, visu laiku atrodoties drošā attālumā no griezējierīces.

##### 3.1.1 Paredzētais izmantošanas veids

Šī mašīna ir izstrādāta un izgatavota šādiem mērķiem:

- zāles un nekokveida augu pļaušana (piemēram, pie puķu dobru apmalēm, apstādījumiem, sienām, žogiem vai neliela izmēra zālieniem);
- ar pļaujmašīnu uzsāktā darba pabeigšana;
- Mašīnu drīkst izmantot tikai viens operators.

##### 3.1.2 Nepareiza lietošana

Jebkura cita veida izmantošana, kas atšķiras no iepriekšminētās, var būt bīstama un nodarīt miesas bojājumus un/vai radīt materiālos zaudējumus. Par nepareizu lietošanu tiek uzskatīts (tikai piemēra labad, saraksts nav pilns):

- mašīnas izmantošana slaucīšanai, noliecot auklas turēšanas galviņu. Dzinēja jauda ir pietiekoša, lai uzņemtu priekšmetus un nelielus akmeņus 15 metru vai pat lielākā attālumā, kas var radīt bojājumus vai traumas;
- dzīvzoga izlīdzināšana vai citi darbi, kuru laikā griezējierīce nav paralēla zemes virsmai;

- krūmu, krūmāju un puķu griešana un sasmalcināšana;
- mašīnas lietošana materiālu griešanai, kuri nav augu izcelsmes materiāli;
- mašīnas lietošana, kamēr griezējierīce atrodas virs operatora jostas līmeņa;
- mašīnas izmantošana publiskos dārzos, parkos, sporta centros, uz ceļiem, nometnēs un mežos;
- griezējierīču izmantošana, kas atšķiras no tabulā "Tehniskie dati" norādītajām griezējierīcēm. Nopietnu ievainojumu un traumu bīstamība.
- mašīnas lietošana vienlaicīgi vairākām personām.

**SVARĪGI** *Mašīnas nepareiza lietošana izraisa garantijas anulēšanu un atbrīvo Ražotāju no jebkāda veida atbildības, padarot lietotāju atbildīgu par zaudējumiem, kas saistīti ar paša vai trešo personu mantas bojājumiem vai gūtajām traumām.*

##### 3.1.3 Lietotāja tips

Šī mašīna ir paredzēta patērētājiem, jeb neprofesionāliem lietotājiem. Tā ir paredzēta "hobija lietošanai".

#### 3.2 DROŠĪBAS ZĪMES

Uz mašīnas ir atrodami dažādi simboli (2. att.). Tie ir nepieciešami, lai atgādinātu operatoram par pareizu rīcību, par to, ka izmantošanas laikā jābūt uzmanīgam un jāievēro nepieciešamie piesardzības pasākumi.

Simbolu nozīme:



**UZMANĪBU! BĪSTAMI!** Ja šo mašīnu izmanto nepareizi, tā var būt bīstama gan jums, gan citām personām



**UZMANĪBU!** Pirms šīs mašīnas izmantošanas izlasiet rokasgrāmatu.



Šīs mašīnas operators, kas nepārtraukti ikdienā izmanto to normālos apstākļos, var būt pakļauts trokšņa iedarbībai, kura līmenis ir vienāds vai ir lielāks par 85 dB (A). Izmantojiet dzirdes orgānu aizsargierīces un brilles.







**PRIEKŠMETU IZMEŠANAS RISKS!** Uzmaniet griezējierīces uzņemtos priekšmetus, tie var izraisīt nopietnas cilvēku traumas un mantas bojājumus.



**PRIEKŠMETU IZMEŠANAS RISKS!** Sekojiet tam, lai visi cilvēki un mājdzīvnieki atrastos vismaz 15 m attālumā, kamēr tiek izmantota mašīna!



Nepakļaujiet lietus (vai mitruma) iedarbībai.

**SVARĪGI** Ir jānomaina uzlīmes, kuras ir bojātas vai nav salasāmas. Pasūtiet jaunas uzlīmes autorizētajā servisa centrā.

### 3.3 IZSTRĀDĀJUMA IDENTIFIKĀCIJAS ETIĶETE

Izstrādājuma identifikācijas etiķetē ir norādīti šādi dati (1. att.):

1. Skaņas intensitātes līmenis
2. Atbilstības marķējums
3. Izgatavošanas gads
4. Mašīnas tips
5. Sērijas numurs
6. Ražotāja nosaukums un adrese
7. Artikula kods

Pierakstiet mašīnas identifikācijas datus attiecīgajos laukos tabulā, kas atrodama uz aizmugurējiem vākiem.

**SVARĪGI** Katru reizi, kad sazināties ar autorizēto servisa centru, izmantojiet etiķetē norādītos identifikācijas datus.

**SVARĪGI** Atbilstības deklarācijas piemērs ir atrodams rokasgrāmatas pēdējās lappusēs.

### 3.4 GALVENĀS SASTĀVDAĻAS

Mašīna sastāv no šādām galvenajām sastāvdaļām, kurām ir šādas funkcijas (1. att.):

- A. Dzinēja mezgls:** nodrošina griezējierīces piedziņu, izmantojot transmisijas vārpstu.
- B. Kāts:** savieno aizmugurējo rokturi ar dzinēja mezglu.
- C. Griezējierīce:** tas ir augu griešanai paredzētā detaļa.
  - 1. Auklas turēšanas galviņa:** griezējierīce ar neilona auklu.
  - D. Griezējierīces aizsargs:** tas ir drošības aizsargs, kas neļauj priekšmetiem, kas nonāk saskarē ar griezējierīci, tikt izmestiem tālu no mašīnas.
  - E. Priekšējais rokturis:** pusapaļā formā, ļauj vadīt mašīnu.
  - F. Aizmugurējais rokturis:** ļauj vadīt mašīnu un uz tā ir uzstādīti galvenie vadības orgāni mašīnas ieslēgšanai/izslēgšanai/paātrināšanai.
  - G. Akumulators** (ja nav piegādāts ar mašīnu, sk. 15. nod. "Papildaprīkojums"): nodrošina elektriskās strāvas padevi ierīcei; tā raksturojumi un lietošanas noteikumi ir aprakstīti atbilstošajā rokasgrāmatā.
  - H. Akumulatoru lādētājs** (ja nav piegādāts ar mašīnu, sk. 15. nod. "Papildaprīkojums"): šo ierīci izmanto akumulatora uzlādēšanai. Ir pieejami divi akumulatora lādētāja modeļi: **H1** (ātra akumulatora uzlāde); **H2** (standarta akumulatora lādētājs).

## 4. MONTĀŽA

**SVARĪGI** Drošības noteikumi, kuri jāievēro, ir aprakstīti 2. nod. Rūpīgi ievērojiet šo norādījumus, lai izvairītos no nopietniem riskiem vai bīstamām situācijām.

Uzglabāšanas un transportēšanas iemeslu dēļ dažas mašīnas sastāvdaļas nav samontētas uzreiz rūpnīcā, bet tās ir jāsamontē pēc iepakojuma noņemšanas, ievērojot sekojošus norādījumus.

**⚠ Izpakošana un montāžas pabeigšana jāveic uz līdzenas un cietas virsmas. Ir jābūt pietiekoši daudz vietas gan mašīnas, gan iepakojumu pārvietošanai, izmantojot tikai piemērotus līdzekļus. Neizmantojiet mašīnu, kamēr nav izpildīti norādījumi, kas minēti nodaļā "MONTĀŽA".**

## 4.1 MONTĀŽAS SASTĀVDAĻAS

Iepakojumā ir iekļautas montāžas sastāvdaļas.

### 4.1.1 Izpakošana

1. Uzmanīgi atveriet iepakojumu, lai nepazaudētu sastāvdaļas.
2. Izlasiet kastē esošo dokumentāciju, tai skaitā šo instrukciju.
3. Izņemiet no kastes visas sastāvdaļas, kas vēl nav saliktas.
4. Izņemiet mašīnu no kastes.
5. Utilizējiet kasti un iepakojumu ievērojot vietējo likumdošanu.

 **Pirms montāžas veikšanas, pārbaudiet, vai akumulators ir ievietots attiecīgajā nodalījumā.**

## 4.2 KĀTA UZSTĀDĪŠANA

- Ievietojiet un iestumiet kāta apakšējo daļu (att. 3.A) augšējā daļā (att. 3.B) līdz būs dzirdams klikšķis, kurš liecina par nobloķēšanos vietā. Jūs varat noņemt kātu, nospiežot pogu (3.C att.).

Kāta garumu var noregulēt (6.1.2. punkts).

## 4.3 PRIEKŠĒJĀ ROKTURA MONTĀŽA

- Uzlieciet priekšējo rokturi (4.A. att.) uz pamatnes (4.B. att.), pieskrūvējiet rokturi ar atbilstošu skrūvi (4.C. att.), pievelciet uz ārpusi vērstu uzgriezni (4.D att.).

## 4.4 GRIEZĒJIERĪCES AIZSARGA MONTĀŽA

 **Valkājiet aizsargcimdus.**

 **Katra griezējierīce ir jāapvieno ar atbilstošu aizsargu, kā norādīts tehnisko datu tabulā.**

1. Uzstādiet aizsargu (att. 5.A) pie atverēm, kuras atrodas dzinēja mezgla pamatnē (att. 5.B).
2. Piestipriniet aizsargu (att. 5.A), līdz galam pievelkot skrūves (att. 5.C).

**PIEZĪME** Uz griezējierīces aizsarga ir šāds simbols:



Tas norāda uz griezējierīces griešanās virzienu.

## 4.5 PĻAUŠANAS IEROBEŽOTĀJA INDIKATORA MONTĀŽA

- Ievietojiet un piekabiniet divus pļaušanas ierobežotāja indikatora galus (att. 6.A) attiecīgajās dzinēja mezgla atverēs (att. 6.B).

## 5. VADĪBAS IERĪCES

### 5.1 DROŠĪBAS POGA (AKTIVIZĀCIJAS/DEAKTIVIZĀCIJAS IERĪCE)



Nospiežot šo pogu, tiek ieslēgta vai izslēgta mašīnas elektriskā ķēde (att. 7.C).



Gaismas diode deg: mašīnas elektriskā ķēde ir iespējota. Mašīna ir gatava darbam. Abas gaismas diodes deg: mašīna darbojas (7.D att.).

Gaismas diodes izslēgtas: elektriskā ķēde ir pilnībā izslēgta.

**SVARĪGI** Pārvietošanas laikā nekādā gadījumā neturiet pirkstu uz pogas, lai izvairītos no nejaušas ieslēgšanas.



Iekārtas bojājuma gadījumā iedegas ikona "Brīdinājums" (7.E att.) (sk. tabulas "Bojājumu identifikācija", 14. punktu).

### 5.2 AKSELERATORA VADĪBAS SVIRA

Ļauj iedarbināt/apturēt mašīnu un vienlaicīgi ar to ieslēgt/izslēgt griezējierīci.

Akseleratora vadības sviras aktivizēšana (7.A att.) Ir iespējama tikai tad, ja vienlaikus tiek nospiesta akseleratora drošības svira (7.B att.).

Iedarbināšana:

- vienlaicīgi nospiediet akselelatora vadības sviru un akselelatora drošības sviru.

### **Iedarbinot mašīnu, automātiski sāk griezties griezējierīce.**

Mašīna automātiski izslēdzas pēc akselelatora vadības sviras atlaišanas.

## 5.3 AKSELERATORA DROŠĪBAS SVIRA

Akselelatora drošības svira (att. 7.B) ļauj iedarbināt akselelatora vadības sviru (att. 7.A).

## 6. MAŠĪNAS IZMANTOŠANA

**SVARĪGI** *Drošības noteikumi, kuri jāievēro, ir aprakstīti 2. nod. Rūpīgi ievērojiet šo norādījumus, lai izvairītos no nopietniem riskiem vai bīstamām situācijām.*

### 6.1 SAGATAVOŠANAS DARBI

Pirms darba uzsākšanas ir jāveic virkne pārbaumu un darbību, lai pārliecinātos, ka darbs tiek veikts efektīvi un maksimālajos drošības apstākļos:

1. pārliecinieties, ka akumulatora nav ievietots attiecīgajā nodalījumā;
2. novietojiet mašīnu horizontālā stāvoklī un stabili atbalstiet pret zemi;
3. noregulējiet mašīnu gan ergonomiski, gan funkcionāli, lai to pielāgotu lietotāja augumam un veicamā darba veidam (par. 6.1.1 - par. 6.1.4);
4. pārbaudiet akumulatoru (par. 6.1.5).

#### 6.1.1 Priekšējā roktura regulēšana

1. Atlaidiet spaili (9.A att.);
2. pārbīdīd priekšējo rokturi operatoram visērtākajā pozīcijā;
3. pievelciet spaili.

#### 6.1.2 Kāta garuma regulēšana

1. Palaidiet vaļīgāk rokturi (att. 10.A) bultiņas "atslēgta slēdzene" virzienā;
2. velciet vai stumiet kātu (att. 10.B) līdz tam būs nepieciešams garums;
3. pēc regulēšanas pabeigšanas, labi pievelciet rokturi, ievērojot bultiņas "aizslēgta slēdzene" virzienu.

### 6.1.3 Griezējierīces virziena regulēšana

Griezējierīces virziena regulēšana ļauj darba laikā mainīt režīmu no pļaušanas režīma uz zāliena apmaļu pļaušanas režīmu un otrādi.

Lai strādātu zāliena apmaļu pļaušanas režīmā:

- nospiediet pogu (att. 11.A);
- pagrieziet griezējierīci (att. 11.B) par 90°, pārliecinoties, ka tas paliek bloķēts šajā pozīcijā.

 **Šo operāciju drīkst veikt tikai tad, kamēr mašīna ir izslēgta un griezējierīce ir nekustīga.**

#### 6.1.4 Pļaušanas ierobežotāja indikatora regulēšana

- Strādājot koku, apmalu vai žogu tuvumā, pagrieziet uz priekšu pļaušanas ierobežotāja indikatoru (att. 12.A), lai izvairītos no griezējierīces nonākšanas saskarē ar tiem.

### 6.1.5 Akumulatora pārbaude

Pirms katras izmantošanas reizes:

- pārbaudiet akumulatora uzlādes stāvokli, sekojot akumulatora rokasgrāmatā izklāstītiem norādījumiem.

### 6.2 DROŠĪBAS PĀRBAUDES

Veiciet šādas drošības pārbaudes un pārliecinieties, ka rezultāti atbilst datiem tabulās.

 **Pirms izmantošanas vienmēr veiciet drošības pārbaudes.**

#### 6.2.1 Vispārīga pārbaude

Poz.	Rezultāts
Rokturi (att. 1.E)	Tīri, sausi, pareizi un cieši piestiprināti pie mašīnas.
Griezējierīces aizsargs (att. 1.D)	Pareizi un cieši piestiprināts pie mašīnas, nav nodilis vai bojāts.
Mašīnas skrūves	Labi piestiprinātas (nav izlodzījušas)
Griezējierīce (att. 1.C)	Tīrs, nav bojāta vai nodilusi
Akumulators (att. 1.G)	Korpuss nav bojāts, nav šķidrums sūču
Dzesēšanas gaisa kanāli (par 7.3)	Nav aizsprostoti

Mašīna	Nav bojājumu vai nodiluma pazīmju
Akšeleratora vadības svira (att. 7.A), akšeleratora drošības svira (att. 7.B)	Tām jākustas brīvi, bez pārmērīga spēka pielietošanas.
Izmēģinājuma brauciens	Nav spēcīgas vibrācijas. Nav neparastu trokšņu

## 6.2.2 Mašīnas darbības pārbaude

Darbība	Rezultāts
1. Ievietojiet akumulatoru attiecīgajā nodalījumā (par. 7.2.3); 2. nospiediet drošības pogu (att. 7.C)	Gaismas diodei (7.D att.) jāiedegas (elektriskā ķēde ir aktivizēta).
1. Iedarbiniet mašīnu (par. 6.3); 2. vienlaicīgi darbiniet akšeleratora vadības sviru (7.A att.) un akšeleratora drošības sviru (7.B att.); 3. Atļaidiet akšeleratora vadības sviru (7.A att.) un akšeleratora drošības sviru (7.B att.).	1. Griezējierīcei nav jākustas. 2. Griezējierīcei jākustas.  3. Svirām ir automātiski un ātri jāatgriežas neitrālā stāvoklī un griezējierīcei ir jāapstājas.
Nospiediet tikai akšeleratora vadības sviru (att. 7.A).	Akšeleratora vadības svirai jāpaliek bloķētai.

**⚠ Ja jebkurš no rezultātiem atšķirsies no turpmākajās tabulās norādītās informācijas, mašīnu nedrīkst izmantot! Nogādājiet mašīnu servisa centrā, lai to pārbaudītu un salabotu.**

## 6.3 IEDARBINĀŠANA

1. Pārliecinieties, ka griezējierīce nepieskaras zemei un citiem priekšmetiem;
2. pareizi ievietojiet akumulatoru attiecīgajā nodalījumā (par. 7.2.3);
3. vienlaicīgi darbiniet akšeleratora vadības sviru (att. 7.A) un akšeleratora drošības sviru (att. 7.B).

**PIEZĪME** *Pēc katras iedarbināšanas reizes tiek automātiski izlaists jauns auklas gabals (par. 6.4.2).*

## 6.4 DARBS

**PIEZĪME** *Pirms pirmās pļaušanas tiek rekomendēts labi iepazīties ar mašīnu un ar piemērotu pļaušanas tehniku, cieši satvert mašīnu un veikt darbam nepieciešamas kustības.*

Turpmāk ir izklāstīti mašīnas izmantošanas norādījumi:

- visu laiku cieši turiet mašīnu ar abām rokām, sekojot tam, lai griezējierīces būtu zem jostas līmeņa.

**PIEZĪME** *Lietošanas laikā akumulators ir aizsargāts pret pilnīgu izlādēšanos ar aizsargierīci, kas izslēdz mašīnu un bloķē tās darbību.*

**PIEZĪME** *Akumulatora darbības ilgums autonomā režīmā (un, tāpat, zāles platība, ko var nopļaut pirms atkārtotas uzlādes) ir atkarīgs no dažādiem faktoriem, kuri ir aprakstīti (par. 7.2.1).*

**PIEZĪME** *Pēc vienas neaktivitātes minūtes, ja tā ir ieslēgta, iekārta automātiski izslēgsies.*

### 6.4.1 Darba tehnika

**⚠ Izmantojiet TIKAI neilona auklas. Metāla aukļu, plastificētu metāla aukļu un/vai galviņai nepiemērotu aukļu izmantošana var novest pie smagu traumu vai ievainojumu gūšanas.**

- a. Pļaušana kustībā (pļauja)**
- Pārliecinieties, ka griezējierīce ir pļaujamašīnas režīmā (par. 6.1.3);
  - pārvietojieties vienmērīgi, veicot lokveida kustības, kā ar parastu izkapti, nenoliekot auklas turēšanas galviņu (att. 13).

Vispirms pamēģiniet nopļaut zāli pareizā augstumā nelielā apgabalā, lai nodrošinātu vienādu pļaušanas augstumu, turot auklas turēšanas galviņu nemainīgā attālumā no zemes virsmas.

Cietu augu pļaušanas laikā auklas turēšanas galviņu var noliekt apmēram uz 30° kreisajā pusē.

**⚠ Nestrādājiet šādā veidā, ja pastāv priekšmetu izmešanas risks, kuri var ievainot cilvēkus, dzīvniekus vai nodarīt bojājumus.**

- b. Precīza pļaušana (apgriešana)**
- Nedaudz nolieci mašīnu, lai auklas turēšanas galviņas apakšējā mala nepieskartos zemes virsmai un lai pļaušanas līnija atrastos vēlamajā punktā, griezējierīcei vienmēr turiet tālu no operatora.

- c. Pļaušana žogu / pamatu tuvumā**
- Noregulējiet pļaušanas ierobežotāja indikatoru (ja tas ir paredzēts, par. 6.1.4);
  - lēni pietuviniet auklas turēšanas galviņu žogam, stabiem, akmeņiem, sienām

utt., sekojot tam, lai tā neatsistos pret šiem priekšmetiem (att. 12).  
Ja auklas atsitās pret cietu priekšmetu, tā var saplīst vai nodilt; ja tā aizkarsies aiz žoga, tā var asi notrūkt.  
Jebkurā gadījumā, plaušanas laikā apkārt trotuāriem, pamatiem, sienām utt. auklas nodilums var būt lielāks, nekā parasti.

#### d. Plaušana apkārt kokiem

- Noregulējiet plaušanas ierobežotāja indikatoru (ja tas ir paredzēts, par. 6.1.4);
- ejiet apkārt kokam no kreisās puses labajā pusē, lēni pietuvinoties stumbram tā, lai aukla nenonāktu saskarē ar stumbru, un nedaudz noliecot auklas turēšanas galviņu uz priekšu.

Nemiet vērā, ka neilona aukla var nogriezt vai sabojāt nelielus krūmus un, ka, ja neilona aukla nonāks saskarē ar krūmiem vai kokiem ar mīkstu mizu, tas var nopietni sabojāt augu.

#### 6.4.2 Automātiska auklas padeve

Šī mašīna ir aprīkota ar galviņu ar automātisko auklas padevi.

Lai izlaistu jaunu auklas gabalu:

1. apturiet mašīnu (par. 6.6);
2. uzgaidiet divas sekundes un atkārtoti iedarbiniet mašīnu.

Griešanas diametrs ir iestatīts uz 30 cm. Atkārtojiet procedūru, līdz auklas garums nesasnies auklas nazi (8.A. att.), kurš apgriezīs lieku auklas daļu.

#### 6.5 LIETOŠANAS IETEIKUMI

Izmantošanas laikā iesakām periodiski izņemt nezāli, kas aptinās apkārt mašīnai, lai izvairītos no dzinēja (att. 1.A) pārkaršanas, kas var rasties, ja zāle nokļūst zem griezējierīces aizsarga (att. 1.D).

Rikojieties, kā ir aprakstīts turpmāk:

- apturiet mašīnu (par. 6.6);
- izņemiet akumulatoru (par 7.2.2);
- valkājiet darba cimdus;
- izņemiet zāli ar skrūvgrieža palīdzību, lai nodrošinātu dzinēja pareizu dzesēšanu.

#### 6.6 APTURĒŠANA

Lai apturētu mašīnu:

1. atlaidiet akseleratora vadības sviru (att. 7.A);
2. uzgaidiet, kamēr griezējierīce apstāsies.

 **Pēc mašīnas apturēšanas paiet dažas sekundes pirms griezējierīce apstājas.**

**SVARĪGI** Vienmēr apturiet mašīnu pārvietojot mašīnu darba zonas ietvaros.

#### 6.7 PĒC IZMANTOŠANAS

- Izņemiet akumulatoru no nodalījuma un uzlādējiet to (par 7.2.2).
- Ļaujiet dzinējam atdzist, pirms novietojat mašīnu jebkādā telpā.
- Veiciet tīrīšanu (par. 7.3).
- Pārbaudiet, vai nav izlūdzījušos vai bojātu detaļu. Ja nepieciešams, jānomaina bojātās detaļas un jāpieskrūvē vaļīgās skrūves un bultskrūves, vai arī jāsasazinās ar pilnvaroto palīdzības dienestu.

**SVARĪGI** Vienmēr izņemiet akumulatoru (par. 7.2.2) katru reizi, ja neizmantojat mašīnu vai atstājat to bez uzraudzības.

### 7. PLĀNOTĀ TEHNISKĀ APKOPE

#### 7.1 VISPĀRĒJA INFORMĀCIJA

**SVARĪGI** Drošības noteikumi, kuri jāievēro, ir aprakstīti 2. nod. Rūpīgi ievērojiet šo norādījumus, lai izvairītos no nopietniem riskiem vai bīstamām situācijām.

 **Pirms jebkādu tehniskās apkopes darbu veikšanas:**

- **Apturiet mašīnu;**
- **izņemiet akumulatoru no nodalījuma un uzlādējiet to (par. 7.2.2);**
- **ļaujiet dzinējam atdzist pirms novietojat mašīnu jebkādā telpā;**
- **izmantojiet piemērotu apģērbu, darba cimdus un aizsargbrilles;**
- **izlasiet attiecīgo instrukciju.**

- Veicamo darbu veids un biežums ir aprakstīts “Tehniskās apkopes tabulā” (nod. 13). Šīs tabulas mērķis ir palīdzēt jums saglabāt jūsu mašīnas efektivitāti un drošību. Tajā ir norādīti galvenie apkopes darbi un to veikšanas biežums. Veiciet operācijas atbilstoši pirmajam norādītajam termiņam.
- Neoriģinālu rezerves daļu un piederumu izmantošana var negatīvi ietekmēt mašīnas darbību un drošību. Ražotājs neuzņemas nekādu atbildību par bojājumiem vai traumām, kas izraisa minētie izstrādājumi.
- Oriģinālās rezerves daļas ir pieejamas autorizētajos servisa centros un pie dīleriem.

**SVARĪGI** *Visas tehniskās apkopes un regulēšanas operācijas, kas nav aprakstītas šajā rokasgrāmatā, ir jāveic pie dīlera vai specializētājā servisa centrā.*

## 7.2 AKUMULATORI

### 7.2.1 Akumulatora darbības ilgums autonomā režīmā

Akumulatora darbības ilgums autonomā režīmā (un, tātad, veģetācijas platība, ko var apstrādāt pirms akumulatora būs jāuzlādē) galvenokārt ir atkarīgs no:

- a. vides apstākļiem, kas palielina pieprasījumu pēc enerģijas:
  - blīvu, augstu, mitru augu pļaušana;
- b. operatora rīcības, kuram ir jāizvairās no:
  - mašīnas biežas ieslēgšanas un izslēgšanas darba laikā;
  - veicamajam darbam neatbilstošas griešanas tehnikas izmantošana (par. 6.4.1).

Lai palielinātu akumulatora darbības ilgumu autonomā režīmā iesakām:

- pļaujiet zāli, kamēr tā ir sausa;
- izmantojiet veicamajam darbam atbilstošu tehniku (par. 6.4.1).

Ja jūs vēlaties izmantot mašīnu ilgāk, nekā to atļauj standarta akumulatora darbības laiks, ir iespējami šādi risinājumi:

- iegādājieties otru standarta akumulatoru, lai izlādējušos akumulatoru varētu nekavējoties nomainīt, nepārtraucot darbu;
- iegādājieties akumulatoru, kuram darbības laiks ir lielāks, nekā standarta akumulatoram (par. 15.1).

### 7.2.2 Akumulatora izņemšana un uzlādēšana

1. Nospiediet akumulatora nodalījuma bloķēšanas dzelteni pogu (att. 14.A) un izņemiet akumulatoru (att. 14.B);
2. ievietojiet akumulatoru (att. 15.A) akumulatoru lādētājā (att. 15.B);
3. pieslēdziet akumulatoru lādētāju (att. 16.B) pie elektrības tīkla rozetes, kuras spriegums atbilst vērtībai tehnisko datu plāksnītē.
4. pilnīgi uzlādējiet akumulatoru, sekojot akumulatora/akumulatoru lādētāja rokasgrāmatā izklāstītajiem norādījumiem.

**PIEZĪME** *Akumulators ir aprīkots ar aizsargierīci, kas aptur uzlādēšanu, ja apkārtējās vides temperatūra nav diapazonā no 0 līdz +45 °C.*

**PIEZĪME** *Akumulatoru var uzlādēt jebkurā brīdī, tai skaitā daļēji, bez akumulatora sabojāšanas riska.*

### 7.2.3 Akumulatora uzstādīšana atpakaļ mašīnā

Pēc uzlādēšanas pabeigšanas:

1. Izņemiet akumulatoru (att. 16.A) no akumulatoru lādētāja (neturot to ilgstoši lādētājā pēc uzlādes pabeigšanas);
2. atvienojiet akumulatoru lādētāju (att. 17.B) no elektrības tīkla;
3. ievietojiet akumulatoru (att. 17.B) attiecīgajā nodalījumā, iestumjot to līdz galam līdz klikšķim, lai to nobloķētu un nodrošinātu elektrisko kontaktu.

## 7.3 MAŠĪNAS UN DZINĒJA TĪRĪŠANA

- Vienmēr tīriet mašīnu pēc izmantošanas ar tīru lupatu, kas samitrināta ar neitrālo tīrīšanas līdzekli.
- Novāciet visas mitruma paliekas ar mīkstu un sausu lupatu. Mitrums var radīt elektrošoka risku.
- Plastmasas daļu un rokturu tīrīšanai neizmantojiet agresīvus tīrīšanas līdzekļus vai šķīdinātājus.
- Lai samazinātu ugunsgrēka risku, novāciet no mašīnas, un it īpaši no dzinēja, zāli, lapas un smērvielas paliekas.
- Lai izvairītos no dzinēja vai akumulatora pārkaršanas un bojājuma, vienmēr pārliecinieties, ka dzesēšanas gaisa ieplūdes režģi ir tīri un nav aizsērējuši.

- Nemazgājiet mašīnu ar ūdens strūklu palīdzību, lai izvairītos no dzinēja un elektrisko daļu samitrināšanas.

## 7.4 NOSTIPRINĀTĀJUZGRIEŽŅI UN SKRŪVES

- Sekojiet tam, lai uzgriežņi un skrūves būtu pievilkti, lai mašīna visu laiku atrastos drošā darbības stāvoklī.
- Regulāri pārbaudiet, vai rokturi ir cieši piestiprināti.

## 8. ĀRKĀRTAS TEHNISKĀ APKOPE

### *Pirms jebkādu tehniskās apkopes darbu veikšanas:*

- *apturiet mašīnu;*
- *izņemiet akumulatoru no nodalījuma un uzlādējiet to (par. 7.2.2);*
- *ļaujiet dzinējam atdzist pirms novietojat mašīnu jebkādā telpā;*
- *izmantojiet piemērotu apģērbu, darba cimdus un aizsargbrilles;*
- *izlasiet attiecīgo instrukciju.*

 **Uzmanību! Traumas bīstamība bīstamu kustīgu detaļu dēļ!**

### 8.1 GRIEZĒJIERĪCES TEHNISKĀ APKOPE

Ar šo mašīnu ir paredzēts izmantot griezējierīces, kurām ir tehnisko datu tabulā norādītais kods.

Nemot vērā izstrādājuma attīstību, tehnisko datu tabulā norādītās griezējierīces ar laiku var tikt nomainītas ar citām ierīcēm ar līdzīgiem raksturlielumiem un drošības līmeni.

 **Nepieskarieties griezējierīcei, kamēr akumulators nav izņemts un griezējierīce nav pilnībā apstājusies.**

#### 8.1.1 Auklas turēšanas galviņas spoles maiņa

1. Nospiediet divas sānu mēlītes (att. 18.A) un noņemiet vāku (att. 18.B);
2. izņemiet spoli (att. 18.C);

3. ievietojiet jaunu spoli (att. 19.A), sekojot tam, lai auklas gals izietu ārā no galviņas atveres (att. 19.B);
4. Uzstādiet atpakaļ vāku (att. 19.C) ievietojot divas sānu mēlītes (att. 19.D) auklas turēšanas galviņas atverēs (att. 19.E).

#### 8.1.2 Auklas turēšanas galviņas auklas maiņa

1. Izņemiet spoli (par. 8.1.1);
2. izņemiet iekšā palikušo auklas daļu;
3. izmantojiet tikai auklas ar 1,6 mm diametru un nogrieziet 3 m garu gabalu.
4. Nodrošiniet, lai auklas garums abās pusēs būtu vienāds.
5. Ievietojiet vienu auklas galu atverē, kura atrodas spoles iekšpusē (att. 20.A) un izvilkt auklu no pretējā cauruma;;
6. uztiniet auklu pulksteņrādītāja virzienā, kā norādīts ar bultiņām (att. 20.B) un atstājiet apmēram 15 cm garu gabalu ārpus spoles;
7. piekabiniet to pie vienas no spoles fiksācijas ligzdām (att. 20.C);
8. ievietojiet spoli atpakaļ un uzstādiet atpakaļ vāku (nod. 8.1.1).

#### 8.2 AUKLAS GRIEŠANAS NAŽA ASINĀŠANA

1. Noņemiet auklas griešanas nazi (att. 8.A) no griezējierīces aizsarga (att. 8.B), atskrūvējot skrūves (att. 8.C);
2. nostipriniet auklas griešanas nazi spīlēs un uzasiniet to ar plakanas vīles palīdzību, sekojot tam, lai saglabātos sākotnējais griešanas leņķis;
3. uzstādiet auklas griešanas nazi (att. 8.A) atpakaļ uz griezējierīces aizsarga (att. 8.B).

## 9. UZGLABĀŠANA

**SVARĪGI** Drošības noteikumi, kuri jāievēro, ir aprakstīti 2. nod. Rūpīgi ievērojiet šo norādījumus, lai izvairītos no nopietniem riskiem vai bīstamām situācijām.

### 9.1 MAŠĪNAS UZGLABĀŠANA

Ja mašīna ir jānovieto uzglabāšanā:

- izņemiet akumulatoru no nodalījuma un uzlādējiet to (par. 7.2.2);

- Iaujiet dzinējam atdzist pirms novietojat mašīnu jebkādā telpā;
- veiciet tīrīšanu (par. 7.3);
- pārbaudiet, vai nav vaļīgās vai bojātas detaļas. Ja nepieciešams, jānomaina bojātās detaļas un jāpieskrūvē vaļīgās skrūves un bultskrūves, vai arī jāsažinās ar pilnvaroto palīdzības dienestu.
- Novietojiet mašīnu uzglabāšanā:
  - sausā vidē;
  - no laika apstākļiem aizsargātā vietā;
  - bērniem nepieejamā vietā;
  - pārliedcinieties, ka no tās ir izņemtas visas atslēgas un tehniskajai apkopei izmantojamie instrumenti.

## 9.2 AKUMULATORA UZGLABĀŠANA

Akumulators jāuzglabā ēnā, vēsā un sausā vietā.

**PIEZĪME** *Ilgstošas dīkstāves gadījumā uzlādējiet akumulatoru ik pēc diviem mēnešiem, lai pagarinātu tā kalpošanas mūžu.*

## 10. PĀRVIETOŠANA UN TRANSPORTĒŠANA

- Katru reizi, kad mašīna ir jāpārvieto vai jātransportē, jārikojas šādi:
- apturiet mašīnu (par. 6.6);
  - izņemiet akumulatoru no nodalījuma un uzlādējiet to (par. 7.2.2);
  - valkājiēt izturīgus darba cimdus;
  - ņemt mašīnu tikai aiz rokturiem un novirzīt griežējierīci pretēji pārvietošanas virzienam.
- Transportējot mašīnu transportlīdzeklī, jāievēro šādi norādījumi:
- novietojiet to tādā veidā, lai tā nevienam neradītu bīstamību.

## 11. APKOPE UN REMONTS

Šajā rokasgrāmatā ir sniegti visi mašīnas vadībai un pareizai lietotāja veicamajai pamata

tehniskajai apkopei nepieciešamie norādījumi. Visi regulēšanas un tehniskās apkopes darbi, kas nav aprakstīti šajā rokasgrāmatā, ir jāveic pie dīlera vai specializētajā servisa centrā, kura darbiniekiem ir zināšanas un iekārtas, kuras nepieciešamas, šo darbu pareizai veikšanai, saglabājot mašīnas pirmatnējo drošības līmeni un sākotnējo stāvokli. Ja darbus veic nepiemērotajās darbnīcās, vai tos veic nekvalificēts personāls, jebkāda veida garantija tiek anulēta, kā arī ražotājs tiek atbrīvots no jebkādam saistībām vai atbildības.

- Tikai autorizētie servisa centri drīkst veikt garantijas remontu un tehnisko apkopi.
- Autorizētie servisa centri izmanto tikai oriģinālās rezerves daļas. Oriģinālās rezerves daļas un piederumi ir izstrādāti speciāli šīm mašīnām.
- Neoriģinālās rezerves daļas un piederumi nav apstiprināti, neoriģinālu rezerves daļu un piederumu izmantošanas gadījumā garantija tiek anulēta.
- Iesakām vienu reizi gadā nogādāt mašīnu autorizētajā servisa centrā, lai veiktu tehnisko apkopi, remontu un drošības ierīču pārbaudi.

## 12. GARANTIJAS SEGUMS

Garantija sedz visus materiāla un ražošanas defektus. Lietotājam ir uzmanīgi jāievēro visi norādījumi, kas izklāstīti pievienotajā dokumentācijā. Garantija nesesdž bojājumus, kas radušies šādu iemeslu dēļ:

- Lietotājs nav iepazinies ar pievienoto dokumentāciju.
  - Neuzmanība.
  - Nepareiza vai neatļauta izmantošana vai montāža.
  - Neoriģinālu rezerves daļu izmantošana.
  - Ar mašīnu nepiegādātu vai ražotāja apstiprinātu piederumu lietošana.
- Turklāt garantija nesesdž:



- Patērējamo materiālu normālu nodilumu, tādu kā griezējierīces, drošības bultskrūves. Normālu nodilumu.

Pircēju aizsargā attiecīgas valsts likumi. Šī garantija nekādā veidā neierobežo nacionālajā likumdošanā noteiktās pircēja tiesības.

### 13. TEHNISKĀS APKOPES TABULA

Operācija	Periodiskums	Piezīmes
<b>MAŠĪNA</b>		
Visu stiprinājumu pārbaude	Pirms katras lietošanas reizes	par. 7.4
Drošības pārbaude / Vadības ierīču pārbaude	Pirms katras lietošanas reizes	par. 6.2
Griezējierīces aizsarga pārbaude.	Pirms katras lietošanas reizes	par. 6.2.1
Griezējierīces pārbaude	Pirms katras lietošanas reizes	par. 6.2.1
Akumulatora uzlādēšanas stāvokļa pārbaude	Pirms katras lietošanas reizes	*
Akumulatora uzlāde	Pēc katras lietošanas reizes	par. 7.2.2 *
Mašīnas un dzinēja tīrīšana	Pēc katras lietošanas reizes	par. 7.3
Mašīnas bojājumu pārbaude. Nepieciešamības gadījumā sazinieties ar pilnvaroto tehniskā atbalsta centru.	Pēc katras lietošanas reizes	-

\* Sk. akumulatora/akumulatoru lādētāja rokasgrāmatu.

### 14. TRAUCĒJUMMEKLĒŠANA

TRAUCĒJUMS	IESPĒJAMS CĒLONIS	RISINĀJUMS
1. Kamēr akseleratora vadības svira un akseleratora drošības svira ir nospiestas, mašīna netiek iedarbināta un griezējierīce negriežas	Akumulators nav uzstādīts vai ir uzstādīts nepareizi	Pārliedzinieties, ka akumulators ir pareizi ievietots (par. 7.2.3)
	Akumulators izlādējies	Pārbaudiet akumulatora uzlādes līmeni un uzlādējies akumulatoru (par. 7.2.2)
	Noņemama vārpsta nav līdz galam vai pareizi ievietota ligzdā	Pārliedzinieties, ka noņemamā vārpsta ir uzstādīta un pareizi ievietota (par. 4.2)
	Akseleratora vadības sviras/ drošības sviras defekts	Neizmantojiet mašīnu. Nekavējoties apturiet mašīnu, izņemiet akumulatoru un sazinieties ar servisa centru.
	Mašīna ir bojāta	Neizmantojiet mašīnu. Nekavējoties apturiet mašīnu, izņemiet akumulatoru un sazinieties ar servisa centru.
2. Dzinēja pārkaršana	Zem griezējierīces aizsarga ir iestrēgusi zāle	Izņemiet iestrēgušo zāli (par. 6.5)

TRAUCĒJUMS	IESPĒJAMS CĒLONIS	RISINĀJUMS
3. Apkārt dzinēja mezgla ligzdai un auklas turēšanas galviņai uzkrājās zāle	Tiek plauta augsta zāle pārāk tuvu zemei	Plaujiet augstu zāli ar kustību no augšas uz leju, lai izvairītos no zāles uzkrāšanās.
4. Aukla netiek padota, kamēr izmanto automātiskās padeves mehānismu	Aukla ir iestrēgusi	Ielļojiet ar silikona aerosolu
	Spolē atlicis pārāk mazs auklas gabals vai aukla izbeigusies	Nomainiet spoli (nod. 8.1.1) vai auklu (nod. 8.1.2)
	Aukla ir nodilusi un ir pārāk īsa	Izvelciet auklu ar rokām (nod. 6.4.2)
5. Griežējierīce nonāk saskarē ar kādu priekšmetu.	Aukla ir samežģījusies vai saplūsusi spolē	Izņemiet auklu no spoles un uztiniet to no jauna (nod. 8.1.2)
	-	Apturiet mašīnu, izņemiet akumulatoru un: - pārbaudiet bojājumus; - pārbaudiet, vai ir izlodzījušas detaļas un pievelciet tās; - veiciet detaļu nomainīšanu vai remontu autorizētajā servisa centrā.
6. Darba laikā rodas pārmērīgs troksnis un/vai vibrācijas	Izlodzījušas vai bojātas daļas.	Apturiet mašīnu, izņemiet akumulatoru un: - pārbaudiet bojājumus; - pārbaudiet, vai ir izlodzījušas detaļas un pievelciet tās; - veiciet detaļu nomainīšanu vai remontu autorizētajā servisa centrā.
7. Darbības laikā mašīna dūmo	Mašīna ir bojāta	Neizmantojiet mašīnu. Nekavējoties apturiet mašīnu, izņemiet akumulatoru un sazinieties ar servisa centru.
8. Zems akumulatora darbības ilgums autonomā režīmā	Smagi ekspluatācijas apstākļi ar palielinātu strāvas patēriņu	Optimizējiet darba apstākļus (par. 7.2.1)
	Darba vajadzībām nepiemērots akumulators	Izmantojiet otru akumulatoru vai akumulatoru ar lielāku kapacitāti (par. 15.1)
	Akumulatora kapacitātes samazināšanās	Iegādājieties jaunu akumulatoru
9. Ar akumulatoru lādētāju neizdodas uzlādēt akumulatoru	Akumulators ir nepareizi uzstādīts akumulatoru lādētājā	Pārbaudiet, vai savienojums ir pareizs (par. 7.2.3)
	Nepiemēroti vides apstākļi	Veiciet uzlādēšanu vietā ar piemērotu temperatūru (sk. akumulatora/akumulatoru lādētāja rokasgrāmatu)
	Netīri kontakti	Iztīriet kontaktus
	Akumulatoru lādētājam netiek padota elektroenerģija	Pārbaudiet, vai ir iesprausta kontaktdakša un, vai elektrības tīkla rozetē ir spriegums
	Bojāts akumulatoru lādētājs	Nomainiet, izmantojot oriģinālo rezerves daļu
	-	Ja problēma nepazūd, sk. akumulatora/akumulatoru lādētāja rokasgrāmatu
10. Indikators (7.E att.) deg fiksētā režīmā	Pašpārbaude neizdevās	Neizmantojiet mašīnu. Nekavējoties apturiet mašīnu, izņemiet akumulatoru un sazinieties ar servisa centru.

TRAUCĒJUMS	IESPĒJAMS CĒLONIS	RISINĀJUMS
11. Indikators (7.E att.) deg mirgojošā režīmā	Baterijas sakaru kļūda	Neizmantojiet mašīnu. Nekavējoties apturiet mašīnu, izņemiet akumulatoru un sazinieties ar servisa centru.
	Rotors bloķēts	Neizmantojiet mašīnu. Nekavējoties apturiet mašīnu, izņemiet akumulatoru un sazinieties ar servisa centru.
	Strāvas pārslodze	Optimizējiet mašīnas lietošanu.

Ja pēc aprakstīto operāciju veikšanas traucējumi nepazūd, sazinieties ar vietējo izplatītāju.

## 15. PIEDERUMI PĒC PASŪTĪJUMA

### 15.1 AKUMULATORI

Ir pieejami akumulatoru ar dažādām kapacitātes vērtībām, kas paredzēti dažādām darba vajadzībām (att. 21). Šai mašīnai apstiprināto akumulatoru saraksts ir atrodams tabulā "Tehniskie dati".

### 15.2 AKUMULATORU LĀDĒTĀJS

Ierīce, ko izmanto akumulatora uzlādēšanai: ātra (22.A att.), standarta (22.B att.).



## СОДРЖИНА

1. ОПШТО .....	1
2. БЕЗБЕДНОСНИ МЕРКИ .....	2
3. ЗАПОЗНАЈТЕ ЈА МАШИНАТА .....	7
3.1 Опис на машината и предвидена употреба.....	7
3.2 Ознаки за безбедност .....	8
3.3 Етикета за идентификација на производот.....	9
3.4 Главни делови.....	9
4. МОНТИРАЊЕ.....	9
4.1 Делови за монтирање.....	9
4.2 Монтирање на оската .....	10
4.3 Монтирање на ПРЕДНА рачка .....	10
4.4 Монтирање на заштитата на сечилото .....	10
4.5 Поставување на индикаторот за ограничување на сечењето .....	10
5. КОМАНДИ ЗА КОНТРОЛА.....	10
5.1 Безбедносно копче (уред за активирање/дезактивирање) ....	10
5.2 Команда на рачката за забрзувачот.....	10
5.3 Безбедносна рачка на забрзувачот.....	10
6. УПОТРЕБА НА МАШИНАТА .....	11
6.1 Воведни операции.....	11
6.2 Безбедносни контроли .....	11
6.3 Палење.....	12
6.4 Работа .....	12
6.5 Совети за работа.....	13
6.6 Застанување.....	13
6.7 По работата.....	13
7. РЕДОВНО ОДРЖУВАЊЕ.....	13
7.1 Општо.....	13
7.2 Акумулатор .....	14
7.3 Чистење на машината и на моторот .....	14
7.4 Навртки и шrafoви за фиксирање.....	15
8. ВОНРЕДНО ОДРЖУВАЊЕ.....	15
8.1 Одржување на уредот со сечивото .....	15
8.2 Острење на ножичките за сечење на конецот.....	15
9. ОДЛОЖУВАЊЕ .....	15
9.1 Одложување на машината .....	16
9.2 Одложување на батеријата .....	16
10. ДВИЖЕЊЕ И ТРАНСПОРТ .....	16
11. ПОМОШ И ПОПРАВКА .....	16
12. ОПСЕГ НА ГАРАНЦИЈАТА .....	16
13. ТАБЕЛА ЗА ОДРЖУВАЊЕ .....	17
14. НЕСООДВЕТНА РАБОТА.....	17
15. ДОПОЛНИТЕЛНА ОПРЕМА ПО ИЗБОР .....	18
15.1 Батерији .....	18
15.2 Полнач за батерија.....	18

## 1. ОПШТО

### 1.1 КАКО ДА СЕ ЧИТА УПАТСТВОТО

Во ова упатство одредени поглавја содржат информации со одредена важност во однос на безбедноста и на функционалноста и се евидентирани на различни начини согласно овој критериум:

#### **ЗАБЕЛЕШКА** или **ВАЖНО**

*Дадените податоци или дополнителни информации се наменети за спречување на оштетување на машината.*

Симболот  посочува на опасност. Непочитувањето на мерките за претпазливост доведува до можност за лични или повреди и оштетувања на трети лица.

.....  
 • Пасусите означени со квадратче со рамка .....  
 • и сиви точки посочуваат на изборни одлики .....  
 • коишто не се достапни кај сите модели .....  
 • дадени во ова упатство. Проверете дали .....  
 • таа одлика е присутна кај дадениот модел. ....

Сите индикации за позицијата на машината „напред“, „назад“, „десно“ и „лево“ се дадени во однос на позицијата за работа на операторот.

### 1.2 НАСОКИ

#### 1.2.1 Слика

Сликите во ова упатство за употреба се нумерирани со 1, 2, 3 и така натаму. Компонентите посочени на сликите се означени со буквите А, В, С и така натаму. Насоката за компонентата С на сликата 2 се означува со изразот: „Видете на сл. 2. С“, или поедноставно „(слика 2.С)“. Сликите се само за пример. Вистинските делови може да се разликуваат во однос на оние на сликата.

#### 1.2.2 Наслови

Упатството е поделено на поглавја и пасуси. Насловот на пасус „2.1 Обука“ е заменето со „2. Безбедносни мерки“. Насоките за насловите или пасусите се означени со кратенки погл. или пас. и со соодветниот број. Пример: „погл. 2“ или „пас. 2.1“.

## 2. БЕЗБЕДНОСНИ МЕРКИ

### 2.1 ОБУКА

**⚠ Запознајте се со командите и правилното користење на машината. Научете брзо да ја запираате машината . Непридржувањето кон предупредувањата и кон упатството може да предизвика изгореници и/или сериозни повреди.**

- Никогаш не дозволувајте деца или лица со намалена физичка, сетилна или ментална способност или без искуство или познавање да ракуваат со машината или пак лица коишто не се соодветно обучени за тоа. Локалните законски прописи ја одредуваат минималната возраст на корисникот.
- Никогаш не користете ја машината доколку корисникот е во состојба на замор или изнемоштеност, или користел лекови, дрога, алкохол или други штетни супстанции што влијаат врз капацитетот за навремено реагирање или внимание,.
- Имајте на ум дека корисникот е одговорен за незгодите или опасноста по други лица или нивниот имот. Во опсегот на одговорности на операторот спаѓа и проценката на можните ризици на теренот каде треба да се работи и затоа преземете ги сите неопходни безбедносни мерки за да ја гарантирате својата, но и безбедноста

на другите особено на закосени, нерамни, лизгави или нестабилни терени.

- Во случај кога во опкружувањето на машината има други лица, проверете дали корисникот ги почитува упатствата што се содржани во ова упатство.

### 2.2 ВОВЕДНИ ОПЕРАЦИИ

#### Систем за лична заштита (СЛЗ)

- Носете соодветна заштитна облека посочена како облека за заштита при косење, ракавици против вибрации, шлем, заштитни очила, заштита од прав, акустична заштита и чевли со заштита од сечење и лизгање.
- Употребата на акустична заштита ја намалува можноста да ги слушнете можните предупредувања (повикување или аларми). Обрнувајте исклучително внимание на она што се случува околу областа за работа.
- Не носете марамы, наметки, ремени, бразлетни, облека со лелеави делови или со врвки и врски и слични додатоци што висат или се долги и би можеле да се закачат за машината или за предмети и материјали кои се производ на работата.
- Соодветно приберете ја косата доколку е долга.

#### Област за работа/машина

- Проверете ја темелно целата површина за работа и отстранете сè што би можело да биде исфрлено од машината

и да ги оштети уредот за сечење/ротирачки делови (камења, гранки, железни остатоци, коски, итн.).

## **2.3 ВО ТЕКОТ НА РАБОТАТА**

### **Област за работа**

- Не користете ја машината во средина каде постои ризик од експлозија, во присуство на запаливи материји, гасови или нечистотија. Електричните делови предизвикуваат искри што може да ги запалат нечистотиите или испарувањата.
- Работете само на дневна светлина или при добро вештачко осветление и при услови на добра видливост.
- Оддалечете ги лицата, децата и животните од областа за работа. Неопходно е децата да бидат под надзор на друго возрасно лице.
- Проверете дали другите лица се оддалечени најмалку 15 метри од опсегот на работа или најмалку 30 метри заради можноста од разлетување на разни предмети;.
- Избегнувајте да работите на мокра трева, кога врне и кога ризик од временска непогода, особено грмотевици.
- Не изложувајте ја машината на дожд или влажни услови. Водата што може да навлезе во електричниот дел го зголемува ризикот од електричен удар.
- Избегнувајте кога е можно да работите на

мокар и лизгав терен или на терени кои се многу нерамни или закосени и не гарантираат стабилност на корисникот при работата; .

- Обрнете особено внимание на нерамнините на теренот (грутки, канали), закосувањата, сокриени опасности и на присуството на дадени опасности коишто може да ја попречат видливоста.
- Обрнете особено внимание во присуство на стрмнини, дупки или препреки.
- Работете попречно на закосување и никогаш нагоре/надолу обрнувајќи големо внимание при менувањето на правецот, внимавајќи на соодветната точка на потпора и одржувајќи ја насоченоста на уредот со сечивото.
- Внимавајте на сообраќајот кога машината се користи во близина на пат.

### **Однесување**

- Во текот на работата, машината треба секогаш да се држи цврсто со двете раце, држејќи ја моторната единица од десната страна, а делот за сечење под линијата на појасот. Не ширете ги премногу рацете.
- Избегнувајте контакт на телото со површина со маса или со земја, како цевки, радијатори, кујнски апарати, фрижидери. Ризикот од електричен удар се поттикнува ако телото се најде на маса или земја.
- Заземете цврста позиција и бидете внимателни.

- Никогаш не трчајте, туку одете.
- Секогаш држете ги рацете и нозете подалеку од сечилото, особено при палење на моторот и додека работите со машината..
- Внимание: сечилото продолжува да се врти уште неколку секунди откако ќе се исклучи или откако ќе го изгаснете моторот.
- Внимавајте на можни исфрлувања од сечилата.
- Внимавајте да не удирате силно со сечилото во другите предмети/пречки. Ако уредот со сечивото удри во пречка/ предмет, може да предизвика контраудар. Ова дејство може да предизвика брзо отскокнување во обратна страна насочувајќи го сечилото нагоре или кон операторот. Противударот може да предизвика губење контрола врз машината со можни тешки последици. За да избегнете противудар, преземете ги следните одредени мерки на претпазливост:
  - Држете ја машината цврсто со двете раце и поставете ги телото и рацете во позиција којашто ви дозволува да пружите отпор на силата на противударот.
  - Не држете ги рацете многу нагоре и не сечете над линијата на рамениците.
  - Користете само сечила наведени од производителот.
  - Почитувајте ги упатствата на производителот

кои се однесуваат на одржувањето на сечилата.

- Внимавајте да не дојде до повреди кои потекнуваат од кој било дел предвиден за регулирање на должината на сечење.

 Во случај на дефект или инциденти во текот на работата, веднаш исклучете го моторот и оддалечете ја машината внимавајќи да не предизвикате други оштетувања. Во случај на инцидент со лична повреда или повреда на трето лице, пристапете веднаш кон постапката за давање најсоодветна прва помош за дадената состојба и обратете се во соодветен центар за здравствена заштита за неопходно лекување. Отстранете ги темелно сите остатоци од косењето што може да предизвикаат дефект или повреди на лица или животни ако останат незабележано во машината.

 Долготрајната изложеност на вибрации може да предизвика повреди и невроваскуларни нарушувања (исто така наречени „Рејнодов синдром“ или „бела рака“), особено кај луѓето кои страдаат од нарушувања во циркулацијата. Симптомите може да се покажат на рацете, на рачните зглобови или на прстите и се манифестираат со губење на осет, вкочанетост, чешање, болка, обезбојување и структурални промени на кожата. Овие ефекти може да се зголемат со ниски надворешни температури и /

или од прекумерен притисок врз рачките. При појава на овие симптоми, треба да го намалите времето на користење на машината и да се советувате со лекар.

### **Ограничување при употреба**

- Машината не треба да ја користат лица што не се во состојба да ја држат цврсто со обете раце и/или да одржуваат стабилна рамнотежа на нозете во текот на работата.
  - Никогаш не ставајте метални елементи за косење.
- Забрането е користење на тврди или метални ножеви од кој и да е вид со оваа машина.**
- Никогаш не користете ја машината со оштетена заштита, ако недостасува или ако не правилно поставена.
  - Не користете ја машината ако дополнителната/помошната опрема не се поставени на дадените точки.
  - Не исклучувајте, дезактивирајте, вадете ги манометарот и безбедносните системи/микропрекинувачи.
  - Не користете го електричниот апарат ако прекинувачот не е правилно поставен во позиција за вклучување или исклучување. Ако електричниот апарат не може да се вклучи со прекинувачот, тој е опасен за употреба и треба да се поправи.
  - Не изложувајте ја машината на непотребни сили и не користете мала машина за изведување тешки работи; адекватно користење на

машината го намалува ризикот и го подобрува квалитетот на работата.

## **2.4 ОДРЖУВАЊЕ, ОДЛОЖУВАЊЕ**

Редовно одржувајте и правилно одложете ја машината за да ја одржите безбедноста на машината и нивото на работа.

### **Одржување**

- Никогаш не користете ја машината со користени или оштетени делови. Оштетените или дефектните делови треба да се заменат, никогаш да не се поправаат.
- Во текот на операциите за регулирање на машината, обрнете внимание и избегнувајте прстите да ви се наоѓаат заглавени во уредот со сечивото во движење и фиксните делови на машината.

 **Дадените нивоа за бучава и вибрации во ова упатство се максимални вредности при употреба на машината. Употребата на елемент за косење којшто не е стабилен, движењето со преголема брзина, неодржувањето на машината, значително влијаат врз емисијата на бучава или вибрации. Затоа, неопходно е да применувате заштитни мерки за да елиминирате можни оштетувања заради зголемена бучава или значителни вибрации; редовно одржувајте ја машината, носете слушалки против бучава и правете паузи во работата.**



## Одлагање

- За намалување на ризикот од оган, не оставајте полни контејнери во затворен простор.

## 2.5 ДРУГИ РИЗИЦИ

И покрај почитување на сите прописи за безбедност, некои опасности остануваат:

- опасност од повреди на прстите или рацете ако навлезат во ротацијата на конецот од макарата,
- опасност од повреди на стапалата ако се судрат со конецот од макарата,
- исфрлање камења и земја.

## 2.6 БАТЕРИЈА / ПОЛНАЧ ЗА АКУМУЛАТОРОТ

**ВАЖНО** Следните безбедносни инструкции ги опфаќаат безбедносните барања наведени во даденото упатство за акумулаторот и полначот на акумулаторот што се доставува заедно со косилката.

- Користете само полначи за полнење на батериите што ги препорачува производителот. Несоодветен полнач за батеријата може да предизвика електричен удар, прегревање или протекување на корозивната течност од батеријата.
- Користете само батерии со спецификации што се предвидени за вашиот апарат. Употреба на други батерии може да предизвика повреди и ризик од пламен.

- Проверете дали апаратот е исклучен пред да ја ставите батеријата. Ставање батерија во вклучен електричен апарат може да предизвика пожар.
- Чувајте ја батеријата што не ја користите подалеку од канцелариски прибор, пари, клучеви, игли, навртки и други мали метални предмети што може да предизвикаат краток спој на контактите. Краток спој на контактите на батеријата може да доведе до експлозија и пламен.
- Не користете го полначот за батеријата на места каде има гасови, запаливи супстанции или лесно запаливи површини, како што се хартија, ткаенина и слично. За време на полнењето, батеријата се загрева и може да предизвика оган.
- За време на транспорт на акумулаторите, обрнете внимание контактите да не дојдат во спој меѓу себе и не користете метални кутии за транспорт.

## 2.7 ЗАШТИТА НА ЖИВОТНАТА СРЕДИНА

Заштитата на животната средина треба да се извршува релевантно и приоритетно при употреба на машината во корист на граѓанските погодности и на просторот во кој живееме.

- Избегнувајте појава на елементи што го нарушуваат непосредното опкружување. Користете ја машината само во разумно време (не

многу рано наутро и доцна навечер кога може да ги вземете луѓето).

- Доследно следете ги локалните закони за фрлање на амбалажата, делови во распаѓање или какви било елементи со штетно влијание врз животната средина. Овие отпадоци не смеат да се фрлаат во губре, туку треба да се селектираат и да се однесат во соодветни собирни центри за рециклирање материјали.
- Придржувајте се до локалните одредби за отстранување на отпадни материјали.
- При исфрлање од употреба, не оставајте ја машината каде било во природата, туку предајте ја во собирен центар во согласност со важечките локални закони.

Не фрлајте ги електричните апарати заедно со домашен отпад. Во согласност со директивата на ЕУ 2012/19/EU, отпадот што се состои од електрични и електронски апарати е ваша одговорност и, во согласност со националните одредби, електричните апарати за фрлање треба да се фрлат засебно за да може подоцна повторно да се употребат на еко-компатибилен начин. Ако електричните апарати се одложат на губриште или на земја, штетните состојки може да стапат во контакт со елементите во почвата и да навлезат во синџирот на исхрана, со што ќе се нарушат вашето



здравје и благосостојбата. За подетални информации околу фрлањето на овој производ, контактирајте со компетентни институции за фрлање домашен отпад или со застапникот.



Откако ќе ѝ помине рокот на употреба, извадете ја батеријата обрнувајќи внимание на животната средина. Батеријата содржи материјал што е опасен за вас и за средината. Треба да се извади и расклопи во засебен сад што може да содржи литиумски јони.



Засебното собирање на производите и искористените пакувања овозможува рециклирање на материјалите и повторна употреба. повторната употреба на рециклираните материјали спречува штета на животната средина и ја намалува потребата за примарни материјали.

### 3. ЗАПОЗНАЈТЕ ЈА МАШИНАТА

#### 3.1 ОПИС НА МАШИНАТА И ПРЕДВИДЕНА УПОТРЕБА

Оваа машина претставува градинарска опрема и конкретно преносен поткаструвач на грмушки/жива ограда на батерији.

Машината главно се состои од мотор којшто со помош на оска за пренос го активира сечилото (макара со конец).

Уредот со сечивото работи речиси паралелно со теренот (ако ја користите машината како тревокосачка) и речиси попречно на теренот (кога се користи како поткаструвач).

Операторот може да вклучува разни главни команди секогаш одржувајќи го безбедносното растојание од уредот за сечење.

### 3.1.1 Предвидена употреба

Оваа машина е проектирана и конструирана за:

- косење треба и бездрвна вегетација (на пр. по работи на леи, овоштарници, крај сидови, зелени огради или зелени површини со ограничена површина);
- довршување на косењето направено со тревокосачка,
- Само еден оператор може да ја користи.

### 3.1.2 Несоодветна употреба

Која и да е друга употреба, поинаква од горенаведените, може да претставува опасност и да предизвика повреди и штети за лица и/или предмети. Се отфрлаат при неправилна употреба (како пример, но не се ограничува на следното):

- никогаш не користете ја машината за метење, накривувајќи ја макарата со конецот. Моќноста на моторот може да отфрли предмети и мали камчиња повеќе и од 15 метри со што може да се предизвикаат оштетувања и да се повредат луѓе при
- регулација на живата ограда или други работи така што уредот со сечивото се наоѓа одоздола
- сечење и кршење бусени, жбунови и цвеќиња,
- употреба на машината за косење материјали што не се од вегетативна природа;
- употреба на машината со уредот за сечење над линијата на ременот на операторот,
- употреба на машината во јавни паркови, спортски центри, долж патишта, во шума,
- употреба на сечила што не се наведени во табелата „Технички податоци“. Опасност од сериозни повреди и оштетувања.
- употреба на машината од страна на повеќе луѓе.

**ВАЖНО** Несоодветната употреба на машината доведува до поништување на гаранцијата и ја отфрла секоја одговорност на производителот, корисникот е одговорен доколку дојде до за предизвиканата штета или повреда на себе или на трети лица.

### 3.1.3 Вид на корисник

Оваа машина е наменета да ја користат корисници, т.е. оператори коишто не се професионалци. Наменета е за "домашна употреба".

### 3.2 ОЗНАКИ ЗА БЕЗБЕДНОСТ

На машината има симболи (сл. 2). Нивната задача е да го потсетуваат операторот на постапките што треба да ги следи внимателно и со задолжителни мерки за претпазливост.

Значење на симболите:



#### ВНИМАНИЕ! ОПАСНОСТ!

Оваа машина може да биде опасна за вас или за другите доколку не се користи правилно



**ВНИМАНИЕ!** Пред да ја користите оваа машина, прочитајте го упатството за употреба.



Корисникот кој е одговорен за оваа машина, при секојдневно и континуирано користење во нормални услови, може да биде изложен на бука еднаква или поголема од 85 dB (A). Користете заштита за ушите и очите.



**ОПАСНОСТ ОД ИСФРЛАЊА!** Внимавајте на можни исфрлувања на материјали коишто ги предизвикува уредот со сечивото коишто може да предизвикаат тешки повреди на лица и предмети.



**ОПАСНОСТ ОД ИСФРЛАЊА!** Сите лица и миленичиња треба да бидат најмалку 15 метро подалеку додека работи машината!



Да не се изложува на дожд (или на влажност).



**ВАЖНО** Сите оштетени или нечитливи ознаки мора да се заменат. Нарачајте резервни ознаки од Овластен сервисен центар.

### 3.3 ЕТИКЕТА ЗА ИДЕНТИФИКАЦИЈА НА ПРОИЗВОДОТ

Етикетата за идентификација на производот ги содржи следните податоци (сл. 1):

1. Ниво на акустична моќност
2. Ознака за усогласеност
3. Година на производство
4. Тип на машина
5. Сериски број
6. Име и адреса на производителот
7. Код на производ

Запишете ги податоците за идентификација за машината на соодветните места на дадената етикета од внатрешната страна на капакот.

**ВАЖНО** Наведете ги податоците од етикетата за идентификација на производот секогаш кога ќе го контактирате Овластениот сервисен центар.

**ВАЖНО** Примерот за изјавата за сообразност се наоѓа на последната страница во упатството.

### 3.4 ГЛАВНИ ДЕЛОВИ

Машината се состои од следните главни делови коишто соодветствуваат на следните функции (сл.1):

- А. Единица со моторот:** обезбедува движење на уредот со сечивото преку оската за пренос.
- В. Оска:** ја поврзува задната рачка со единицата со моторот.
- С. Уред со сечиво:** соодветен елемент за сечење на вегетација.
  1. **Калем се конец:** уред со сечиво од најлонски конец.
- Д. Заштита на уредот со сечивото:** е безбедносна заштита и спречува дадени собрани предмети со уредот со сечивото да се отфрлат далеку од машината.
- Е. Предна рачка:** со полукружна форма, овозможува управување со машината.
- Ф. Задна рачка:** овозможува управување со машината и таму се наоѓаат главните команди за палење/гасење/забрзување.

- Г. Батерија** (ако не се доставува со машината, погледнете го поглавјето 15 „Дополнителна опрема на барање“): уред што обезбедува енергија за стартување на уредот; неговите спецификации и правила за користење се опишани во специјалниот прирачник.
- Н. Полнач за батеријата** (ако не се доставува со машината, погледнете го поглавјето 15 „Дополнителна опрема на барање“): уред што се користи за полнење на акумулаторот. Достапни се модели на полначи за два акумулатора: **H1** (за брзо полнење на акумулатор); **H2** (за стандардно полнење на акумулатор).

## 4. МОНТИРАЊЕ

**ВАЖНО** Безбедносните мерки што треба да ги следите се дадени во погл. 2. Строго придржувајте се до тие упатства за да избегнете сериозни ризици или опасности.

За потребите на складирање и транспорт, одредени компоненти на машината не се монтирани во фабриката, туку треба да се монтираат по нејзиното отпакување. Следете ги упатствата подолу.

 **Распакувањето и целата монтажа треба да се извршат на цврста и рамна површина со доволно простор за поместување на машината и на амбалажата користејќи секогаш соодветни алати. Не користете ја машината пред да завршите со сите постапки наведени во делот „МОНТИРАЊЕ“.**

### 4.1 ДЕЛОВИ ЗА МОНТИРАЊЕ

Пакувањето ги содржи деловите за монтажа.

#### 4.1.1 Распакување

1. Отворете го пакувањето внимателно за да не ги расфрлите деловите.
2. Прочитајте ја документацијата во кутијата каде се наведени овие упатства.
3. Извадете ги од кутијата сите делови што не се монтирани.
4. Извадете ја машината од кутијата.
5. Фрлете ги кутијата и амбалажата согласно локалните одредби.

 **Пред да започнете со монтирање, уверете се дека батеријата не е на своето место.**

#### 4.2 МОНТИРАЊЕ НА ОСКАТА

- Вметнете и притиснете го долниот дел на оската (сл. 3.A) во горниот дел (сл. 3.B) додека не се заклучи и блокира на место. Оската може да се отстрани со притискање на копчето (Сл. 3.C).

Оската може да се прилагодува по должина (пас. 6.1.2).

#### 4.3 МОНТИРАЊЕ НА ПРЕДНА РАЧКА

- Монтирајте ја предната рачка (Сл.4.A) на обезбедувачот (Сл. 4.B), прицврстете ја со соодветната завртка (Сл. 4.C) и ставете ја навртката на другата страна (Сл. 4. D).

#### 4.4 МОНТИРАЊЕ НА ЗАШТИТАТА НА СЕЧИЛОТО

 **Носете заштитни ракавици.**

 **На сеној уред за сечење треба да се става соодветната заштита како што е посочено во табелата Технички податоци.**

1. Поставете ја заштитата (Сл. 5.A) соодветно на отворите на електричната единица (Сл. 5.B).
2. Фиксирајте ја заштитата (Сл. 5.A) и затегнете ги завртките докрај (Сл. 5.C).

**ЗАБЕЛЕШКА** На заштитата на сечилото го има следниот симбол:

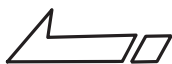

Го посочува правецот на ротација на уредот за сечење.

#### 4.5 ПОСТАВУВАЊЕ НА ИНДИКАТОРОТ ЗА ОГРАНИЧУВАЊЕ НА СЕЧЕЊЕТО

- Вметнете и закачете ги двата краја на индикаторот за ограничување на сечењето (Сл. 6.A) во соодветните отвори на електричната единица (Сл. 6.B).

## 5. КОМАНДИ ЗА КОНТРОЛА

### 5.1 БЕЗБЕДНОСНО КОПЧЕ (УРЕД ЗА АКТИВИРАЊЕ/ДЕЗАКТИВИРАЊЕ)



Притиснете го ова копче за да го активирате и деактивирате електричното коло на машината (Сл. 7.C).



Една вклучена ЛЕД сијалица: електричното коло на машината е активирано. Машината е подготвена за работа.

Две вклучени ЛЕД сијалици: машината е во оперативна состојба (Сл. 7.D).

ЛЕД сијалиците се исклучуваат: електричното коло е целосно дезактивирано.

**ВАЖНО** При преместување, никогаш не го ставајте прстот на копчето за да не дојде до ненадејно стартување на машината. Иконата за „Предупредување“ (Сл. 7.E) се ВКЛУЧУВА во случај на дефект на машината (видете ја табелата за решавање на проблеми, пас. 14).



### 5.2 КОМАНДА НА РАЧКАТА ЗА ЗАБРЗУВАЧОТ

Овозможува палење/гасење на моторот и истовремено го активира/дезактивира уредот со сечивото.

Безбедносната рачка за забрзување (Сл. 7.B) може да работи само со истовремено притискање (Сл. 7.B).

За палење:

- притиснете ги истовремено рачката за командата на забрзувачот и рачката за безбедносниот забрзувач.

 **Сечилата почнуваа да ротираат заедно со стартувањето на машината.**

Машината застанува автоматски со пуштање на рачката за забрзување.

### 5.3 БЕЗБЕДНОСНА РАЧКА НА ЗАБРЗУВАЧОТ

Безбедносната рачка за забрзување (Сл. 7.B) овозможува употреба на командата на рачката за забрзување (Сл. 7.A).

## 6. УПОТРЕБА НА МАШИНАТА

**ВАЖНО** Безбедносните мерки што треба да ги следите се дадени во погл. 2. Строго придржувајте се до тие упатства за да избегнете сериозни ризици или опасности.

### 6.1 ВОВЕДНИ ОПЕРАЦИИ

Пред да започнете со работа, неопходно е да спроведете серија контроли и операции за да обезбедите дека работата ќе се одвива на ефикасен начин и со максимална безбедност:

1. Уверете се дека батеријата не е на своето место
2. Ставете ја машината хоризонтално и стабилна на теренот
3. ергономско и функционално подесете ја машината, за да ја прилагодите на позицијата на операторот и типот на работа (пас. 6.1.1 - пас. 6.1.4);
4. проверете го акумулаторот (пас. 6.1.5).

#### 6.1.1 Регулација на предната рачка

1. Олабавете ја спојката (Сл. 9.A);
2. придвижете ја предната рачката во најергономската позиција за операторот;
3. прицврстете ја спојката.

#### 6.1.2 Прилагодување на должината на осната

1. Олабавете го вртливото копче (Сл. 10.A) во насока на стрелката - отклучен катанец;
2. Повлечете или лизнете ја рачката (сл. 10.B) за да ја постигнете саканата должина
3. Кога ќе ја регулирате должината, затегнете ја рачката убаво следејќи го правецот што го посочува стрелката - затворен катанец.

#### 6.1.3 Порамнување на сечилата

Насоката на сечилата овозможува да работите согласно режимот за косење трева или за поткастрување огради и обратно.

За да работите во режимот за кастрење жива ограда:

- Притиснете го копчето (сл. 11.A)
- Завртете ги сечилата (Сл. 11.B) за 90°, и уверете се дека се блокирани во позиција.

**⚠ Изведете ги овие операции само кога машината е исклучена, а уредот со сечивото е застанат.**

#### 6.1.4 Прилагодување на индикаторот за ограничување на сечење

- Свртете го напред индикаторот за ограничување на сечењето (12.A) кога работите во близина на дрва, нерамен терен или тротоари за да се избегне оштетување на уредот за косење.

#### 6.1.5 Контрола на батеријата

Пред секоја употреба:

- проверете ја состојбата на полначот за акумулаторот следејќи ги насоките посочени во упатството за акумулаторот.

### 6.2 БЕЗБЕДНОСНИ КОНТРОЛИ

Спроведете ги следните безбедносни контроли и проверете дали резултатите соодветствуваат со даденото во табелата.

**⚠ Секогаш проверувајте ги безбедносните контроли пред работа.**

#### 6.2.1 Општа контрола

Предмет	Резултат
Рачки (сл. 1.E)	Чисти, исушени, правилно и цврсто фиксирани на машината.
Заштита на уредот со сечивото (сл. 1.D)	Правилно и цврсто фиксирана на машината без знаци на изабеност/оштетувања.
Завртки на машината	Добро зашрафени (не разлабавени)
Уред со сечивото (сл. 1.C)	Чист, не треба да е оштетен или изабен
Батерија (сл. 1.G)	Без никакви оштетувања на куќиштето и без протекување на течност
Отвори за воздух за ладење (пас. 7.3)	Без пречки
Машина	Нема знаци на оштетување или абене
Команда на рачката за забрзување (Сл. 7.A) безбедносната рачка за забрзување (Сл. 7.B)	Рачките мора да се движат слободно и без примена на сила.
Пробно возење	Нема чудни вибрации. Нема чудни звуци

## 6.2.2 Тест за работата на машината

Дејство	Резултат
1. Ставете ја батеријата на своето место (сл. 7.2.3); 2. притиснете го безбедносното копче (Сл. 7.С)	ЛЕД сијалицата (Сл. 7.D) мора да се ВКЛУЧИ (активирано електрично коло).
1. Запалете ја машината (пас. 6.3); 2. истовремено активирајте ја командата на рачката за забрзување (Сл. 7.А) и безбедносната рачката за забрзување (Сл. 7.В); 3. отпуштете ја командата на рачката за забрзување (Сл. 7.А) и безбедносната рачка за забрзување (Сл. 7.В).	1. Сечилата не смеат да се движат. 2. Уредот со сечивото треба да се движи.  3. Рачките треба автоматски брзо да се вратат во неутрална позиција, и сечилата да запрат.
Притиснете ја самокомандата на рачката за забрзување (Сл. 7.А).	Рачката за командата на забрзувачот останува блокирана.

**!** *Ано некој од резултатите не е ист како што е посочено во табелата, не ја користете машината! Однесете ја во овластен сервис на проверка и поправка.*

## 6.3 ПАЛЕЊЕ

1. Проверете дали уредот со сечивото го допира теренот или други предмети
2. соодветно вметнете го акумулаторот во своето куќиште (пас. 7.2.3);
3. истовремено активирајте ја командата на рачката за забрзување (Сл. 7.А) и безбедносната рачката за забрзување (Сл. 7.В);:

**ЗАБЕЛЕШКА** *При секое стартување, автоматски се ослободува нова линија (пас. 6.4.2).*

## 6.4 РАБОТА

**ЗАБЕЛЕШКА** *Пред првото косење, треба да се запознаете со машината, и со најсоодветните техники на косење, и да ги почитувате упатствата за работа.*

За да работите се машината, постапете како што следи:

- секогаш држете ја машината цврсто со двете раце, држејќи ја групата со сечивото под линијата на ременот.

**ЗАБЕЛЕШКА** *За време на работата, акумулаторот е заштитен од целосно празнење со помош на заштитен уред што се исклучува кога машината прекинува да работи.*

**ЗАБЕЛЕШКА** *Зачувувањето на енергија на акумулаторот (и со тоа е потребна површина за сечење пред полнењето) најчесто зависи од многу фактори опишани во (пас. 7.2. 1).*

**ЗАБЕЛЕШКА** *По една минута на неактивност, машината автоматски ќе се исклучи.*

## 6.4.1 Техника на работа

**!** *Користете САМО најлонски конец. Употребата на метални конци, метално-пластични конци и/или несоодветни за макарата може да предизвикаат серија повреди и оштетувања.*

- а. Сечење во движење (косење)**
- Проверете дали уредот со сечивото е во режим за косење треба (пас. 6.1.3);
  - Почнете со рамномерен 'од, со движења во форма на лак слично при традиционално косење без да ја закосувате макарата со конецот при работата (сл. 13).

Од почеток пробајте да работите на еднаква висина во мал простор, за да може да одржувате еднаква висина на косење со макарата со конец и на константна оддалеченост во однос на теренот.

За опсежни сечења, може малку да ја закосите до околу 30° налево макарата со конецот.

**!** *Не работете на овој начин ако постои можност да се отфрлат предмети што може да повредат луѓе, животни или да предизвикаат оштетувања.*

- в. Прецизно сечење (обликување)**
- Држете ја машината малку закосена на тој начин што понискиот дел од макарата со конецот да не го допира теренот и линијата на сечење да се наоѓа на саканата точка одржувајќи го секогаш уредот за сечење подалеку од корисникот.

### c. Сечење во близина на ограничувања / темели

- Регултирајте го индикаторот за ограничување на косењето (ако е предвидено пас. 6.1.4);
- Приближете ја полена макарата со конецот до сидовите, надсидоците, карпите, оградите, итн. без примена на сила (сл. 12).

Ако конецот се навитка околу некоја тврда препрека може да се скине или потроши; ако продолжите, ќе направите дупка во оградата, може да наравите неправилно поткастрување.

Во секој случај, сечење во близина на сидови, темели, огради и сл. може да предизвика користење на конецот што не се смета за нормално.

### d. Сечење околу дрвја

- Регултирајте го индикаторот за ограничување на косењето (ако е предвидено пас. 6.1.4);
- Движете се околу дрвото од лево кон десно, пристапувајќи внимателно кон стеблото и внимавајќи конецот да не се заплетка околу дрвото со тоа што ќе ја држите макарата со конецот малку закривена напред.

Имајте предвид дека најлонскиот конец може да скине или оштети мали жбунови и дека заплеткувањето на најлонскиот конец околу стеблото на жбуновите или дрвјата со нежна кора може да го уништи растението.

#### 6.4.2 Автоматско пуштање на конецот

Оваа машина е опремена со една макара со автоматско ослободување на конецот. За да пуштите нов конец:

1. застанете ја машината (пас. 6.6);
2. почekaјте две секунди и запалете ја машината одново.

Дијаметарот за сечење е поставен на 30 cm. Повторете ја постапката додека должината на конецот не ја достигне должината на сечилото (Сл. 8.A) што ќе ја искоси прекумерната должина.

### 6.5 СОВЕТИ ЗА РАБОТА

Во текот на работата, треба да ја вадите тревата што ќе се наталожи на машината за да избегнете прегревање на моторот (сл. 1.A) заради насобраната треба под заштитата на уредот со сечивото (сл. 1.D).

Постапете како што следи:

- застанете ја машината (пас. 6.6);
- извадете ја батеријата (пас. 7.2.2);
- носете ракавици за работа;
- отстранете ја тревата со шрафцигер за да овозможите моторот правилно да се лади.

### 6.6 ЗАСТАНУВАЊЕ

За да ја исклучите машината:

1. отпуштете ја командата на рачката за забрзување (Сл. 7.A);
2. почekaјте додека сечилото да престане да врти.

 **Штом машината ќе запре, потребни се неколку секунди пред да запре и сечилото.**

#### **ВАЖНО** Секогаш

исклучувајте ја машината при менување на локацијата на работа.

### 6.7 ПО РАБОТАТА

- Извадете ја батеријата од лежиштето и проверете го полнењето (пас. 7.2.2).
- Оставете моторот да се излади пред да се остави машината во која било просторија.
- Исклучете ја машината (пас. 7.3).
- Уверете се дека нема делови кои се оштетени или не се прицврстени. Ако е потребно, заменете ги оштетените делови и затегнете ги разлабавените шрафови и навртки или контактирајте со овластен сервисер.

**ВАЖНО** Секогаш вадете го акумулаторот (пас. 7.2.2) секогаш кога не ја користите машината.

## 7. РЕДОВНО ОДРЖУВАЊЕ

### 7.1 ОПШТО

**ВАЖНО** Безбедносните мерки што треба да ги следите се дадени во погл. 2. Строго придржувајте се до тие упатства за да избегнете сериозни ризици или опасности.

 **Пред да интервенирате на кој било начин на машината:**

- **Запрете ја машината;**
- **извадете го акумулаторот од куќиштето и наполнете го (пас. 7.2.2);**



- **оставете моторот да се излади пред да се остави машината во која било просторија;**
  - **носете соодветна облека, заштитни ракавици и очила;**
  - **прочитајте ги соодветните упатства.,**
- Зачестеноста и видот на одржување се дадени во „Табелата за одржување“ (поглавје 13). Табелата ќе ви помогне безбедно да ја одржување машината и нејзината ефикасност. Во неа се прикажани главните интервенции и предвидените интервали за секоја од ставките. Извршете ја соодветната постапка пред првата појава.
  - Употребата на резервни делови и дополнителна опрема коишто не се оригинални, може да доведе до несакани ефекти врз работата и безбедноста на машината. Производителот ја отфрла сета одговорност во случај на штети или повреди предизвикани од такви производи.
  - Оригиналните резервни делови се обезбедени од страна на Овластените центри за помош и Дилерите.

**ВАЖНО** Сите работи за одржување и подесување коишто не се опишани во ова упатство треба да се извршат кај дилерот или во овластениот сервисен центар.

## 7.2 АКУМУЛАТОР

### 7.2.1 Автономија на батеријата

Зачувувањето на енергија на акумулаторот (и со тоа е потребна површина за сечење пред полнењето) најчесто зависи од:

- а. факторите на средината на работа коишто предизвикуваат најголема потрошувачка на акумулаторот:
  - сечење на густа, висока, влажна вегетација,
- б. однесувањето на операторот кој треба да избегнува:
  - често палење и гаснење во текот на работата,
  - несоодветно косење во однос на работата (пас. 6.4.1).

За да се зголеми автономноста на батеријата, секогаш треба:

- сечете ја тревата кога е сува,
- користете ја најсоодветната техника на косење (пас. 6.4.1).

Во случај кога сакате да ја користите машината за многу долга работа и користите стандардна батерија, може:

- да набавите втора стандардна батерија за да ја замените веднаш потрошената батерија без да треба да ја прекинувате работата,
- да набавите батерија со поголема автономноста во однос на стандардната батерија (пас. 15.1).

### 7.2.2 Исклучување и полнење на батеријата

1. Притиснете го жолтото копче за заклучување во куќиштето на акумулаторот (Сл. 14.А) и извадете го акумулаторот (Сл. 14.В);
2. ставете го акумулаторот (Сл. 15.А) во куќиштето на полначот (Сл. 15.В);
3. поврзете го полначот (Сл. 16.В) во приклучок со напонот наведен на плочата со податоци;.
4. целосно наполнете го акумулаторотсогласно инструкциите дадени во упатството за акумулаторот/полначот.

**ЗАБЕЛЕШКА** Батеријата се доставува со заштита што го прекинува полнењето ако температурата во средина не е меѓу 0 и +45 °C.

**ЗАБЕЛЕШКА** Батеријата може да се полни во секој момент, дури и делумно без ризик од оштетување.

### 7.2.3 Повторно поставување на батеријата во машината

Кога полнењето е завршено:

1. Извадете ја батеријата (сл. 16.А) од нејзиното место во полначот за батеријата (избегнете да ја држите за местото под полначот);
2. откачете го полначот на батериите (сл. 17.В) од струја,
3. ставете го акумулаторот (Сл. 17.В) во своето куќиште така што ќе го притиснете надолу додека да кликне во соодветната позиција во која е обезбеден електричен контакт.

## 7.3 ЧИСТЕЊЕ НА МАШИНАТА И НА МОТОРОТ

- Секогаш чистете ја машината по употребата со чиста и мокра крпа потопена во неутрален детергент.
- Отстранете ги сите траги на влага со мека и сува крпа. Влагата остава простор за ризик од електричен удар.

- Не користете абразивни детергенти и растворувачи да ги исчистите пластичните делови или рачките.
- За да го намалите ризикот од запалување, одржувајте ги машината, а особено моторот без остатоци од трева, листови и прекумерно масло.
- За да избегнете прегревање или оштетување на моторот или на акумулаторот, секогаш проверувајте дали решетката за воздух за ладење е чиста и без остатоци.
- Не полевајте вода и избегнувајте мокрење на моторот и на електричните делови.

#### 7.4 НАВРТКИ И ШРАФОВИ ЗА ФИКСИРАЊЕ

- Сите завртки, навртки и лостови треба да бидат добро прицврстени за да се осигурате дека опремата е безбедна за работа.
- Редовно проверувајте дали рачките се цврсто фиксирани.

## 8. ВОНРЕДНО ОДРЖУВАЊЕ

*Пред да интервенирате на кој било начин на машината:*

- *запрете ја машината;*
- *извадете го акумулаторот од куќиштето и наполнете го (пас. 7.2.2);*
- *оставете моторот да се излади пред да се остави машината во која било просторија;*
- *носете соодветна облека, заштитни ракавици и очила;*
- *прочитајте ги соодветните упатства.,*

**⚠ Предупредување! Ризик од повреди поради опасни подвижни делови!**

#### 8.1 ОДРЖУВАЊЕ НА УРЕДОТ СО СЕЧИВОТО

Со оваа машина предвидено е да се користат уреди со сечиво коишто го носат кодот посочен во табелата со технички податоци.

Заради развојот на производот, сечилата наведени во табелата „Технички податоци“ треба со време да се заменат со други со соодветни карактеристики за замена и функционална безбедност.

**⚠ Не допирајте го сечилото ако не сте го извадиле акумулаторот и ако сечилото сè уште ротира.**

#### 8.1.1 Замена на главата со конецот во манарата

1. Притиснете ги двата странични држачи (Сл. 18.A) и извадете го капакот (Сл. 18.B);
2. извадете ја главата (сл. 18.C)
3. вметнете го новиот навој (Сл. 19.A), внимавајќи при извлекување на крајот низ отворот на главата (Сл. 19.B);
4. Вратете го капакот (Сл. 19.C), вметнете ги двата странични држачи (Сл. 19.D) во отворите на главата на конецот за сечење (Сл. 19.E).

#### 8.1.2 Замена на конецот во манарата

1. Извадете ја главата (пас. 8.1.1);
2. извадете го конецот што останал внатре,
3. користете само конец со дијаметар од 1.6 mm и косете должина од 3 m.
4. порамнете ги двата краја на конецот што излегува од двата отвори еднакво
5. вметнете го крајот на конецот во отворот што се наоѓа внатре во главата (Сл. 20.A) додека да излезе од другиот отвор;
6. замотајте го конецот во насока како што посочуваат стрелките (Сл. 20.B) и оставете да излезе околу 15 cm од главата;
7. и закачете го во еден од двете места на куките (сл. 20.C) што се предвидени на главата
8. Поставете ја главата иставете го капачето (поглавје 8.1.1).

#### 8.2 ОСТРЕЊЕ НА НОЖИЧКИТЕ ЗА СЕЧЕЊЕ НА КОНЕЦОТ

1. Извадете ги ножичките со сечење на конецот (Сл. 8.A) од заштитата на уредот со сечивото (Сл. 8.B) отшрафувајќи ги шрафовите (Сл. 8.C);
2. Фиксирајте ги ножичките за сечење на конецот на менгеме и почнете да остриете со помош на рамна турпија обрнувајќи внимание да се одржува аголот на првичната закосеност
3. Поставете ги ножичките со сечење на конецот (Сл. 8.A) на заштитата на сечилата (Сл. 8.B).

## 9. ОДЛОЖУВАЊЕ

**ВАЖНО** *Безбедносните мерки што треба да ги следите се дадени во погл. 2. Строго придржувајте се до тие упатства за да избегнете сериозни ризици или опасности.*

## 9.1 ОДЛОЖУВАЊЕ НА МАШИНАТА

Кога машината треба да се одложи:

- Извадете го акумулаторот од куќиштето и наполнете го (пас 7.2.2);
- оставете моторот да се излади пред да се остави машината во која било просторија;
- Исчистете ја машината (пас. 7.3);
- уверете се дека нема делови кои се оштетени или не се прицврстени. Ако е потребно, заменете ги оштетените делови и затегнете ги разлабавените завртки и навртки, или контактирајте го овластениот сервисен центар;
- складирајте ја машината:
  - на суво место;
  - заштитена од лошите временски услови;
  - подалеку од дофат на деца;
  - уверувајќи дека сте ги тргнале клучевите и опремата што ја користевте при одржувањето.

## 9.2 ОДЛОЖУВАЊЕ НА БАТЕРИЈАТА

Батеријата треба да се чува во средина без директна сончева светлина, на студени и места без влага.

**ЗАБЕЛЕШКА** *Ако не ја користите подолг период, полнете го акумулаторот секои два месеца за да ѝ се продолжи рокот на траење.*

## 10. ДВИЖЕЊЕ И ТРАНСПОРТ

Секогаш кога е потребен пренос или транспорт на машината потребно е:

- застанете ја машината (пас. 6.6);
- извадете ја батеријата од лежиштето и проверете го полнењето (пас. 7.2.2);
- носете заштитни ракавици,
- Фатете ја машината само за држачите и насочете го уредот за сечење во правец спротивен од правецот на движење.

Кога ја транспортирате машината со возило, не заборавајте да:

- да ја поставите така што нема да претставува опасност за никого.

## 11. ПОМОШ И ПОПРАВКА

Ова упатство ги претставува сите неопходни индикации за управување со машината и за правилно одржување што ги извршува корисникот. Сите интервенции за регулација и одржување што не се опишани во ова упатство треба да ги спроведе застапникот или специјализиран сервисен центар бидејќи

знаат како и ги имаат неопходните инструменти со коишто работата ќе се заврши правилно, земајќи го во предвид првобитниот степен на безбедност и условите на машината. Сите операции што се изведени на несоодветен начин и од неквалификувани лица придонесуваат да се изгуби сеноја форма на гаранција и секој облик на обврска на производителот.

- Одржувањата и поправките под гаранција смее да ги врши само Овластениот сервисен центар.
- Овластените сервисни центри користат само оригинални резервни делови. Оригиналните резервни делови и дополнителна опрема се специјално дизајнирани за машината.
- Резервните делови и дополнителна опрема коишто не се оригинални, не се одобрени. Употребата на неоригинални резервни делови и дополнителна опрема ја поништува гаранцијата.
- Се препорачува да ја носите косилката една годишно во Овластениот сервисен центар за сервисирање и безбедносна проверка.

## 12. ОПСЕГ НА ГАРАНЦИЈАТА

Гаранцијата ги покрива сите штети на материјалите и производството. Корисникот треба внимателно да ги следи сите упатства кои се дадени до приложената документација. Гаранцијата не покрива штета предизвикана од:

- неуспешно проучување на документацијата што доаѓа заедно со машината;
  - негрижа;
  - неправилна или забранета употреба или монтажа;
  - употреба на неоригинални резервни делови;
  - користење на дополнителна опрема што не е испорачана или одобрена од страна на производителот.
- Гаранцијата не покрива и:
- нормално абеење на потрошните материјали како што е сечилото, безбедносните завртки Нормално абеење.

Купувачот е заштитен со соодветните државни закони. Правата на купувачот кои се предвидени во дадените државни закони на ниеден начин не ја лимитираат оваа гаранција.

### 13. ТАБЕЛА ЗА ОДРЖУВАЊЕ

Интервенција	Период	Забелешка
<b>МАШИНА</b>		
Проверете ги сите спојки	Пред секоја употреба	пас. 7.4
Безбедносни контроли / проверка на командите	Пред секоја употреба	пас. 6.2
Проверка на заштитата на уредот со сечивото.	Пред секоја употреба	пас. 6.2.1
Контрола на уредот за сечење	Пред секоја употреба	пас. 6.2.1
Проверка на состојбата на батеријата	Пред секоја употреба	*
Полнење на батеријата	На крајот на секоја употреба	пас. 7.2.2 *
Чистење на машината и на моторот	На крајот на секоја употреба	пас. 7.3
Проверка на можни оштетувања на машината. Ако е потребно, контактирајте со овластен сервисен центар.	На крајот на секоја употреба	-

\* Прочитајте во упатството за батеријата/полначот за батеријата.

### 14. НЕСООДВЕТНА РАБОТА

НАЈДЕНА	МОЖНА ПРИЧИНА	РЕШЕНИЕ
1. Со активирани рачка за уредот со сечивото и безбедносна рачка за забрзувачот, машината не се пали и уредот со сечивото не се врти	Нема батерија или не е ставена правилно	Проверете дали батеријата е ставена (пас. 7.2.3)
	Празна батерија	Проверувајте ја состојбата на наполнетост и наполнете го акумулаторот (пас. 7.2.2)
	Деливата оска не е поставена докрај или правилно во лежиштето	Проверете дали деливата оска е правилно монтирана и вметната (пас. 4.2)
	Дефектни рачка за командата на забрзувачот/безбедносната рачка	Не користете ја машината. Веднаш застанете ја машината, извадете ја батеријата и обратете се во сервисен центар.
	Машината е оштетена	Не користете ја машината. Веднаш застанете ја машината, извадете ја батеријата и обратете се во сервисен центар.
2. Прегревање на моторот	Натрупана трева под заштита на уредот со сечивото	Извадете ја натрупаната трева (пас. 6.5)
3. Се насобрала трева околу лежиштето на моторната единица и макарата со конецот	Ја коси тревата многу ниско до почвата	Косете ја тревата со движења од горе надолу за да избегнете таложење.
4. Конецот не се отпушта кога се користи автоматско отпуштање	Конецот се залепил	Подмачкајте со силиконски спреј
	Нема доволно конец во главата или конецот завршил	Заменете ја главата (погл. 8.1.1) или конецот (погл. 8.1.2)
	Конецот е потрошен или е многу крт	Рачно попуштете го конецот (погл. 6.4.2.)
5. Уредот со сечивото удрил во страно тело.	Конецот се заплеткал околу главата или се скинал внатре	Извадете го конецот од главата и намотајте го одново (поглавје 8.1.2)
	-	Застанете ја машината, извадете ја батеријата и: - проверете ги оштетувањата, - проверете дали деловите се разлабавиле и затегнете ги, - извршете ги замените или поправките во овластен сервисен центар.

НАЈДЕНА	МОЖНА ПРИЧИНА	РЕШЕНИЕ
6. Има бучава и/или прекумерни вибрации во текот на работата	Разлабавени или оштетени делови.	Застанете ја машината, извадете ја батеријата и: - проверете ги оштетувањата, - проверете дали деловите се разлабавиле и затегнете ги, - извршете ги замените или поправките во овластен сервисен центар.
7. Машината испушта чад во текот на работата	Машината е оштетена	Не користете ја машината. Веднаш застанете ја машината, извадете ја батеријата и обратете се во сервисен центар.
8. Автономијата на батеријата е незадоволителна	Условите за работа се многу тешки и бараат поголема потрошувачка на енергијата	Подобрете ја употребата (пас. 7.2.1)
	Батеријата не е доволна за работните потреби	Користете и втора батерија или поголема батерија (пас. 15.1)
	Намален капацитет на акумулаторот	Купете нов акумулатор
9. Полначот не ја полни батеријата	Батеријата не е поставена правилно во полначот	Проверете дали поставеноста е точна (пас. 7.2.3)
	Условите во средината за работа не се соодветни	Вклучете го полнењето во средина со соодветна температура (видете го упатството за употреба за батеријата/полначот за батеријата)
	Нечисти контакти	Исчистете ги контактите
	Нема напон кај полначот на батеријата	Проверете дали приклучокот е вметнат и дали има довод на ел. енергија
	Полначот на батеријата има дефект	Заменете го дефектниот дел со оригинален
10. ЛЕД индикаторот (Сл. 7.Е) постојано свети	Неуспешна самопроверка	Ако истиот опстојува, проверете го упатството за батеријата / полначот за батеријата
11. ЛЕД индикаторот (Сл. 7.Е) трепка	Грешка во акумулаторот	Не користете ја машината. Веднаш застанете ја машината, извадете ја батеријата и обратете се во сервисен центар.
	Блокиран ротор	Не користете ја машината. Веднаш застанете ја машината, извадете ја батеријата и обратете се во сервисен центар.
	Преголема потрошувачка на струја	Оптимизирајте ја употребата на машината.

Контактирајте го дилерот за помош ако проблемите не прекинат дури и откако ќе ги направиле горепосочените операции.

## 15. ДОПОЛНИТЕЛНА ОПРЕМА ПО ИЗБОР

### 15.1 БАТЕРИИ

Има батерии со различен квалитет наменети за одредени работни задачи (Сл. 21). Списокот на акумулатори коишто се соодветни да се користат со оваа машина се наоѓа во табелата „Технички податоци“.

### 15.2 ПОЛНАЧ ЗА БАТЕРИЈА

Уред што се користи за полнење на акумулаторот: брзо (Сл. 22.А), стандардно (Сл. 22.В).



## INHOUDSOPGAVE

1. ALGEMEEN .....	1
2. VEILIGHEIDSVOORSCHRIFTEN .....	2
3. LEER DE MACHINE KENNEN .....	7
3.1 Beschrijving machine en beoogd gebruik.....	7
3.2 Veiligheidssignalen.....	8
3.3 Identificatielabel product .....	8
3.4 Belangrijkste onderdelen.....	8
4. MONTAGE .....	9
4.1 Onderdelen voor de montage.....	9
4.2 Montage van de staaf.....	9
4.3 Montage van de voorste handgreep.....	9
4.4 Montage van de bescherming van de snij-inrichting.....	9
4.5 Montage van de aanwijzer van de maailmiet .....	9
5. BEDIENINGSELEMENTEN .....	10
5.1 Veiligheidsknop (in/uitschakelinrichting) .....	10
5.2 Hendel versnelling.....	10
5.3 Veiligheidshendel versnelling .....	10
6. GEBRUIK VAN DE MACHINE.....	10
6.1 Voorafgaande werkzaamheden.....	10
6.2 Veiligheidscontroles .....	11
6.3 Starten .....	11
6.4 Het werk.....	11
6.5 Suggesties voor het gebruik.....	12
6.6 Stoppen.....	12
6.7 Na het gebruik.....	13
7. GEWOON ONDERHOUD.....	13
7.1 Algemeen.....	13
7.2 Accu.....	13
7.3 Reiniging van de machine en van de motor .....	14
7.4 Moeren en schroeven voor bevestiging .....	14
8. BUITENGEWOON ONDERHOUD.....	14
8.1 Onderhoud van de snij-inrichting .....	14
8.2 Bijslijpen van de draadsnijder.....	15
9. STALLING .....	15
9.1 Stalling van de machine .....	15
9.2 Stalling van de accu .....	15
10. HANTERING EN TRANSPORT .....	15
11. ASSISTENTIE EN HERSTELLINGEN .....	15
12. GARANTIEDEKING .....	16
13. TABEL ONDERHOUD .....	16
14. IDENTIFICATIE PROBLEMEN.....	17
15. OP AANVRAAG LEVERBARE ACCESSOIRES ...	18
15.1 accu's.....	18
15.2 Batterijlader.....	18

## 1. ALGEMEEN

### 1.1 HOE DE HANDLEIDING LEZEN

In de tekst van de handleiding worden enkele paragrafen, die gegevens van bijzonder belang bevatten met betrekking tot de veiligheid of de werking, gekenmerkt door diverse symbolen die de volgende betekenis hebben:

**OPMERKING** of **BELANGRIJK** *verstrek* nadere gegevens of andere elementen ter aanvulling op hetgeen daarvoor vermeld is, om te voorkomen dat de machine beschadigd wordt of dat er schade veroorzaakt wordt.

Het symbool  wijst op een gevaar. Veronachtzaming van de waarschuwing leidt tot mogelijke persoonlijke letsels of letsels aan anderen en/of schade.

- De paragrafen die aangegeven zijn
- met een grijze stippen-boord wijzen op
- optionele kenmerken die niet aanwezig zijn
- op alle modellen die in deze handleiding
- beschreven zijn. Controleer of het kenmerk
- aanwezig is op het model in kwestie.

De aanwijzingen "voor", "achter", "rechts" en "links" hebben betrekking op de werkpositie van de bediener.

### 1.2 REFERENTIES

#### 1.2.1 Afbeeldingen

De afbeeldingen in deze gebruiksaanwijzingen zijn genummerd 1, 2, 3 enz.

De onderdelen die op de afbeeldingen zijn aangegeven, zijn gekentekend met de letters A, B, C enz.

Een verwijzing naar het onderdeel C in afbeelding 2 wordt aangegeven met de tekst: "Zie afbeelding 2.C" of eenvoudigweg "(Afb. 2.C)".

De afbeeldingen zijn indicatief. De effectieve delen kunnen wijzigen ten opzichte van wat aangegeven is.

#### 1.2.2 Titels

De handleiding is onderverdeeld in hoofdstukken en paragrafen. De titel van de paragraaf "2.1 Training" is een ondertitel van "2. Veiligheidsvoorschriften". De verwijzingen naar titels of paragrafen zijn aangegeven met de afkorting hst. of par. en het desbetreffend nummer. Voorbeeld: "hst. 2" of "par. 2.1".

## 2. VEILIGHEIDSVOORSCHRIFTEN

### 2.1 TRAINING

**⚠️ *Zorg dat u vertrouwd raakt met de bedieningsknoppen en in staat bent de machine op de juiste wijze te gebruiken. Leer de machine snel af te zetten. Het niet in acht nemen van de voorschriften en instructies kan brand en/of ernstige letsels veroorzaken.***

- Laat de machine nooit gebruiken door kinderen of personen met beperkte lichamelijke, zintuiglijke of geestelijke bevoegdheden, of die niet over de nodige ervaring en kennis beschikken, of door personen die de aanwijzingen niet goed genoeg kennen. De minimale leeftijd van de gebruiker kan landelijk gereguleerd zijn.
- Gebruik de machine nooit indien de gebruiker vermoeid of onwel is, of indien hij geneesmiddelen, drugs, alcohol of andere stoffen ingenomen heeft die een negatieve invloed kunnen hebben op zijn reactievermogen en aandacht.
- Denk eraan dat de persoon die de machine bedient of de gebruiker aansprakelijk is voor ongevallen en onvoorziene gebeurtenissen die personen of hun eigendommen kunnen overkomen. Het valt onder de verantwoordelijkheid van de gebruiker om de risico's, die het terrein waarop hij moet werken met zich mee kan brengen, te beoordelen en om alle

nodige voorzorgsmaatregelen te treffen met het oog op zijn eigen veiligheid en die van anderen, met name op hellingen, hobbelige, gladde of instabiele terreinen.

- Indien men de machine aan derden wil geven of lenen, moet men zich ervan verzekeren dat de gebruiker de gebruiksaanwijzingen in dit handboek doorneemt.

### 2.2 VOORAFGAANDE WERKZAAMHEDEN

#### **Persoonlijke beschermingsmiddelen (PBM)**

- Gebruik aanpassende beschermende kledij met anti-snij beschermingen, trillingdempende handschoenen, beschermende bril, anti-stofmaskers, gehoorbeschermers en anti-snij schoenen met anti-slipzool.
- Het gebruik van gehoorbeschermers kan het vermogen eventuele waarschuwingen (roepen of alarmen) te horen, verminderen. Verleen de maximale aandacht aan wat rond de werkzone gebeurt.
- Draag geen sjaal, hemd, halsketting, armbanden, kledij met losse delen, of met bandjes of dassen of andere hangende of wijde accessoires die vastgegrepen kunnen worden door de machine of voorwerpen en materiaal aanwezig op de werkplaats.
- Lang haar wordt zorgvuldig bijeengebonden.

## **Werkzone / Machine**

- Controleer grondig de hele werkzone en verwijder alles wat van door de machine weg zou kunnen uitgestoten worden of de snij-inrichting/ draaiende organen zou kunnen beschadigen worden (keien, takken, ijzerdraad, beenderen, enz.).

## **2.3 TIJDENS HET GEBRUIK**

### **Werkzone**

- Gebruik de machine niet in omgevingen met gevaar op ontploffing, in aanwezigheid van ontvlambare vloeistoffen, gas of stof. De elektrische gereedschappen genereren vonken die stof of dampen kunnen doen ontvlammen.
- Enkel bij daglicht of met goed kunstmatig licht en bij goede zichtbaarheid reinigen.
- Verwijder personen, kinderen en dieren uit de werkzone. De kinderen moeten onder toezicht van een andere volwassene staan.
- Controleer of andere personen zich op minstens 15 meter afstand van de actieradius van de machine bevinden, of op minstens 30 meter in geval van zwaardere werkzaamheden.
- Werk niet op nat gras, bij regen of bij risico op onweer, in het bijzonder wanneer er kans op bliksem bestaat.
- Stel de machine niet bloot aan regen of vochtige omgeving. Water dat in gereedschap sijpelt, verhoogt het risico op elektrische schokken.
- Vermijd zoveel mogelijk te werken op een natte of glibberige grond, of in ieder geval op te oneffen of steile

terreinen die de stabiliteit van de bediener tijdens het werken niet kunnen garanderen.

- Let bijzonder goed op de onregelmatigheden van het terrein (drempels, geulen), op de hellingen, op verborgen gevaren en op de aanwezigheid van eventuele hindernissen die de zichtbaarheid zouden kunnen beperken.
- Wees zeer voorzichtig nabij ravijnen, grachten of dijken.
- Werk op een helling dwars en nooit in de richting stijging/ daling, let goed op bij de veranderingen van richting, controleer uw steunpunt goed en blijf steeds onder de snij-inrichting.
- Let goed op het verkeer, wanneer de machine dicht bij de straat gebruikt wordt.

### **Gedrag**

- Tijdens het werk moet de machine altijd met beide handen vastgenomen worden, met de motor rechts van het lichaam en de snijgroep onder het niveau van de riem. Strek de armen niet te ver uit.
- Voorkom met het lichaam in contact te komen met gearde oppervlakken, zoals buizen, radiatoren, keukens of koelkasten. Het risico voor elektrische schokken vermindert wanneer het lichaam geaard is.
- Neem tijdens het gebruik een vaste en stabiele positie aan en wees altijd voorzichtig.
- Loop nooit, maar stap.
- Houd altijd de handen en voeten ver van de snij-inrichting, zowel wanneer de



motor gestart wordt als tijdens het gebruik van de machine.

- Let op: het snij-element blijft gedurende enkele seconden na zijn afkoppeling of na uitschakeling van de motor draaien.
- Let op eventueel materiaal dat door de beweging van de snij-inrichting wegspringt.
- Let erop niet hard met de snij-inrichting tegen vreemde voorwerpen/hindernissen te stoten. Indien de snij-inrichting een hindernis/voorwerp tegenkomt, kan er zich een terugslag (kickback) voordoen. Dit kan een zeer snelle sprong in de tegenovergestelde richting veroorzaken, en de snij-inrichting naar boven en naar de bediener toe duwen. Door de terugslag kan men de controle over de machine verliezen, met mogelijk ernstige gevolgen. Om terugslag te voorkomen, dienen de volgende voorzorgsmaatregelen genomen te worden:
  - Houd de machine stevig vast, met twee handen, en houd uw lichaam en armen in een positie die u toestaat te weerstaan aan de kracht van de tegenslag.
  - Steek de armen niet te hoog uit en maai niet boven het niveau van de riem.
  - Gebruik enkel de door de fabrikant aangegeven snij-inrichtingen.
  - Volg de aanwijzingen van de fabrikant met betrekking op het onderhoud van de snij-inrichting.
- Let op het risico op letsels veroorzaakt door eender welke inrichting voor het snijden van de lengte van de draad.

 In geval van breuken of incidenten tijdens het werk, dient men de motor onmiddellijk stil te zetten en de machine te verwijderen om geen verdere schade te berokkenen; in geval van ongevallen met persoonlijke letsels of letsels aan derden, dient men onmiddellijk de meest geschikte eerste-hulp-procedures te volgen voor de situatie en zich tot een gezondheidsstructuur te richten voor de nodige zorgen. Verwijder zorgvuldig eventuele resten die schade of letsels aan personen of dieren kunnen veroorzaken indien ze onopgemerkt blijven.

 Langdurige blootstelling aan trillingen kan neuro-vasculaire letsels en problemen veroorzaken (ook bekend onder de naam "fenomeen van Raynaud" of "witte hand"), vooral bij personen met circulatiestoornissen. De symptomen kunnen betrekking hebben op de handen, de polsen en de vingers, met verlies van gevoeligheid, loomheid, jeuk, pijn, verkleuring of structurele wijzigingen van de huid. Deze effecten kunnen versterkt worden door een lage omgevingstemperatuur en/of een overdreven druk op de handgreep. Wanneer deze symptomen optreden, moet de machine minder lang gebruikt worden en is het noodzakelijk een arts te raadplegen.

### **Beperkingen voor het gebruik**

- De machine mag niet gebruikt worden door personen die niet in staat zijn om het stevig met beide handen vast te houden en/of tijdens het

werk in stabiel evenwicht op hun benen te staan.

- Monteer nooit metalen snij-elementen. **Op deze machine mogen geen metalen of harde messen gebruikt worden.**
- Gebruik de machine nooit indien de beschermingen beschadigd zijn, ontbreken of niet correct geplaatst zijn.
- Gebruik de machine niet indien de toebehoren/ werktuigen niet op de voorziene plaatsen geïnstalleerd zijn.
- De aanwezige veiligheidsinrichtingen/ microscharakelaars niet uitschakelen, afschakelen, verwijderen of schenden.
- Gebruik het elektrisch gereedschap indien de schakelaar hem niet correct kan in- en uitschakelen. Een elektrisch gereedschap dat niet bediend kan worden met de schakelaar is gevaarlijk en moet gerepareerd worden.
- Overbelast de machine niet en gebruik geen kleine machine om zware werken te verrichten; het gebruik van een machine met aangepaste afmetingen zal de risico's beperken en de kwaliteit van het werk verbeteren.

## 2.4 ONDERHOUD, STALLING

Regelmatig onderhoud en een correcte stalling garanderen de veiligheid van de machine en het niveau van de performance.

### Onderhoud

- Gebruik de machine nooit als er onderdelen versleten of beschadigd zijn. De defecte of beschadigde onderdelen

moeten vervangen en niet gerepareerd worden.

- Tijdens de afstellingen van de machine, moet men erop letten dat de vingers niet tussen de bewegende snij-inrichting en de vaste delen van de machine geklemd geraken.

 De in deze instructies opgevoerde geluids- en trillingsniveaus zijn maximale grenswaarden voor gebruik van de machine. Het gebruik van een niet gebalanceerd maai-element, een overdreven snelheid van de beweging en gebrekkig onderhoud hebben een negatieve invloed op het geluidsniveau en op de trillingen. Bijgevolg is het noodzakelijk preventieve maatregelen te treffen om mogelijke schade ten gevolge van een hoog geluidsniveau en stress van trillingen te vermijden; zorg voor het onderhoud van de machine, draag gehoorbescherming, maak pauzes tijdens het werk.

### Stalling

- Laat geen houders met restmateriaal in een gesloten ruimte, om het risico op brand te voorkomen.

## 2.5 RESTRISICO'S

Ook al worden alle veiligheidsvoorschriften opgevolgd, kunnen er zich nog enkele risico's voordoen:

- gevaar op letsels aan vingers en handen indien deze terecht komen in de rotatie van de draad op het kopje;
- gevaar op letsels aan de voeten indien deze

- geraakt worden door de draad van het kopje;
- wegschieten van stenen en aarde.

## 2.6 ACCU / ACCULADER

**BELANGRIJK** *De hierna volgende veiligheidsnormen vervolledigen de veiligheidsvoorschriften aangegeven in de specifieke handleiding van de accu en van de acculader die samen met de machine afgeleverd worden.*

- Gebruik voor het laden van de accu enkel de door de fabrikant aanbevolen acculaders. Een niet geschikte acculader kan leiden tot elektroshock, oververhitting of lekken van de corrosieve vloeistof van de accu.
- Gebruik enkel de specifieke accu's die voor uw toestel voorzien zijn. Het gebruik van andere accu's kan leiden tot letsels en risico op brand.
- Verzeker u ervan dat het toestel uitgeschakeld is vooraleer er een accu in te plaatsen. Een accu in een elektrisch toestel plaatsen kan brand veroorzaken.
- Houd de niet gebruikte accu ver van kantoorklemmetjes, muntstukken, sleutels, spijkers of andere kleine metalen voorwerpen die een kortsluiting van de contacten zouden kunnen veroorzaken. Een kortsluiting van de contacten van de accu kan tot brand leiden.
- Gebruik de acculader niet in een omgeving waar stoom aanwezig is, met

ontvlambare materialen of op gemakkelijk ontvlambare oppervlakken zoals papier, stof, enz. Tijdens het opladen, wordt de accu zeer heet en kan brand veroorzaken.

- Let er bij vervoer van de accu's op dat de contacten geen onderling contact maken en geen metalen houders te gebruiken voor het vervoer.

## 2.7 BESCHERMING VAN DE OMGEVING

De milieubescherming moet een belangrijk en prioritair aspect vormen voor het gebruik van de machine, ten gunste van de civiele samenleving en de omgeving waarin we leven.

- Wees geen storend element voor uw burens. Gebruik de machine enkel op redelijke uren (niet 's ochtends vroeg of 's avonds laat wanneer dit andere personen zou kunnen storen).
- Volg nauwgezet de plaatselijke normen voor het verwerken van de verpakking, accu's, versleten delen of eender welk element met een sterke invloed op het milieu; dit afval mag niet met de huisafval weggeworpen worden, maar moet gescheiden worden en aan speciale verzamelcentra toevertrouwd worden, die de recyclage van de materialen zullen verzorgen.
- Volg scrupuleus de lokale normen op voor de afdanking van het afval.
- Bij het buiten bedrijf stellen van de machine, mag deze nooit in het milieu achtergelaten worden maar moet ze naar een container park gebracht worden, volgens de geldende plaatselijke normen.

Gooi elektrische apparatuur niet bij het gewoon huishoudelijk afval. Volgens de Europese Richtlijn 2012/19/EG inzake elektrisch en elektronisch afval en de toepassing ervan overeenkomstig de nationale wetgeving, moet de afgedankte elektrische apparatuur apart ingezameld worden voor recyclagedoeleinden. Indien de elektrische apparatuur afgedankt wordt op een afvalpark of in de ondergrond, kunnen de schadelijke stoffen de waterlaag bereiken en in de voedingsketen terecht komen, met nadelige gevolgen voor uw gezondheid en welzijn. Voor meer informatie over de afdanking van dit product, contacteer de instantie die bevoegd is voor de verwerking van het huishoudelijk afval of raadpleeg uw Verkoper.



 Aan het einde van hun levensduur, moet men de accu's met de nodige zorg voor het milieu afdanken. De accu bevat materialen die gevaarlijk zijn voor U en voor de omgeving. Ze moet verwijderd worden en gescheiden ingezameld worden nabij een structuur die lithium-ion-accu's aanvaardt.

 De gescheiden inzameling van gebruikte producten en verpakkingen staat recycling en hergebruik van de materialen toe. Het hergebruik van gerecycleerd materiaal helpt de vervuiling van het milieu te voorkomen en vermindert de vraag naar grondstoffen.

### 3. LEER DE MACHINE KENNEN

#### 3.1 BESCHRIJVING MACHINE EN BEOOGD GEBRUIK

Deze machine is een tuingereedschap en met name een draagbare grasmaaier/trimmer met accutoevoer.

De machine bestaat hoofdzakelijk uit een motor die, door middel van een aandrijvingsas die een snij-inrichting (draadhouder) aanschakelt.

De snij-inrichting werkt op een vlak dat ongeveer evenwijdig is met het terrein (bij gebruik als grasmaaier) ofwel ongeveer loodrecht op het terrein (bij gebruik als trimmer).

De bediener kan de belangrijkste commando's bedienen terwijl hij steeds op veilige afstand van de draaiende delen blijft.

##### 3.1.1 Voorzien gebruik

Deze machine is ontworpen en gebouwd voor:

- het maaien van gras en niet-houtige begroeiing (bijv. op randen van bloemperken, aanplantingen, muren, omheiningen, of groene plekken met een beperkte oppervlakte);
- het afwerken van het snijden met een maaier;
- gebruik door een enkele bediener.

##### 3.1.2 Onjuist gebruik

Eender welk ander gebruik, dat afwijkt van wat hierboven beschreven is, kan gevaarlijk zijn en schade berokkenen aan personen en/of zaken. De volgende situaties behoren tot het onjuist gebruik (bijvoorbeeld, maar niet uitsluitend):

- Gebruik de machine niet om te vegen, door de draadhouder over te hellen. De kracht van de motor kan voorwerpen of keitjes tot 15 meter verwerpen en schade of verwondingen veroorzaken;
- heggen knippen of andere werkzaamheden waarbij de snij-inrichting niet op grondhoogte gebruikt wordt;
- struiken, planten en bloemen snijden en hakselen;
- gebruik van de machine voor het snijden van niet plantaardig materiaal;
- gebruik van de machine met de snij-inrichting boven de riemhoogte van de bediener;

- gebruik van de machine in openbare tuinen, parken, sportcentra, op rijbanen, in velden en bossen;
- andere snij-inrichtingen gebruiken dan diegene die vermeld zijn in de tabel "Technische gegevens". Gevaar op ernstige wonden en kwetsuren.
- gebruik van de machine door meer dan één persoon tegelijk.

**BELANGRIJK** *Het onjuist gebruik brengt verval van zowel de garantie als de aansprakelijkheid van de fabrikant teweeg waardoor de gebruiker zelf verantwoordelijk is voor schade of letsel die hijzelf of anderen oplopen.*

### 3.1.3 Type gebruiker

Deze machine is bestemd voor gebruik door consumenten, d.w.z. door niet professionele bedieners. Ze is bestemd voor "hobby-gebruik".

### 3.2 VEILIGHEIDSSIGNALLEN

Er zijn verschillende symbolen op de machine aanwezig (Afb. 2). Hun taak is de bediener te herinneren aan het gedrag dat hij moet aanhouden om de machine met de nodige aandacht en voorzichtigheid te gebruiken.

Betekenis van de symbolen:



**LET OP! GEVAAR!** Indien deze machine niet correct gebruikt wordt, kan ze gevaarlijk zijn voor de bediener en voor anderen



**LET OP!** Voordat u deze machine in gebruik neemt eerst de gebruiksaanwijzingen lezen.



De persoon die deze machine dagelijks in normale omstandigheden gebruikt kan blootgesteld zijn aan een geluidsniveau van 85 dB (A) of hoger. Gebruik gehoorbescherming en brillen.



**GEVAAR VOOR WEGSPRINGENDE DELEN!** Let goed op voor mogelijk wegschieten van materiaal, veroorzaakt door de snij-inrichting, die ernstige schade kan berokkenen aan personen of zaken.



**GEVAAR VOOR WEGSPRINGENDE DELEN!** Houd personen of huisdieren minstens 15 meter uit de buurt tijdens het gebruik van de machine!



Niet blootstellen aan de regen (of vocht).

**BELANGRIJK** *De beschadigde of onleesbaar geworden labels moeten vervangen worden. Vraag nieuwe labels aan uw eigen geautoriseerd Dienstcentrum.*

### 3.3 IDENTIFICATIELABEL PRODUCT

Het identificatielabel van het product geeft de volgende gegevens aan (Afb. 1):

1. Geluidsniveau
2. Conformiteitskentekens
3. Productiejaar
4. Machinetype
5. Serienummer
6. Naam en adres van de fabrikant
7. Artikelcode

Schrijf de identificatiegegevens van de machine in de vakjes op het label aan de achterkant van de omslag.

**BELANGRIJK** *Gebruik de identificatiegegevens die aangegeven zijn op het identificatielabel van het product bij ieder contact met de geautoriseerde werkplaats.*

**BELANGRIJK** *Het voorbeeld van de verklaring van overeenstemming bevindt zich op de laatste pagina's van de handleiding.*

### 3.4 BELANGRIJKSTE ONDERDELEN

De machine bestaat uit de volgende hoofdonderdelen, met de volgende functies (Afb.1):

- A. Aandrijfeenheid:** geeft de beweging aan de snij-inrichting door middel van een aandrijvingsas.
- B. Staaf:** verbindt de achterste handgreep aan de motor.
- C. Snij-inrichting:** dit is het element dat de vegetatie snijdt.
  - 1. Draadhouder:** snij-inrichting met nylondraad.
- D. Bescherming van de snij-inrichting:** dit is een beveiliging die voorkomt dat eventuele voorwerpen, die door de snij-inrichting meegenomen worden, ver van de machine weg kunnen schieten.

- E. **Voorste handgreep**: met een halfronde vorm, voor de bediening van de machine.
- F. **Achterste handgreep** : staat de bediening van de machine toe; op de handgreep bevinden zich de belangrijkste commando's voor inschakelen/uitschakelen/versnellen.
- G. **Accu**(indien niet met de machine geleverd, zie hst. 15 "op aanvraag leverbare accessoires): inrichting die elektrische energie verschaft aan het werktuig; de kenmerken en de gebruiksnormen ervan zijn in een specifieke handleiding beschreven.
- H. **Acculader**(indien niet met de machine geleverd, zie hst. 15 "op aanvraag leverbare accessoires): inrichting die gebruikt wordt voor het opladen van de accu. Er zijn twee acculader-modellen beschikbaar: **H1** (snelle acculader); **H2** (standaard acculader).

## 4. MONTAGE

**BELANGRIJK** *De in acht te nemen veiligheidsnormen worden beschreven in hst. 2. Neem deze aanwijzingen strikt in acht om geen ernstige risico's of gevaren te lopen.* Om vervoers- en opslagredenen worden sommige onderdelen van machine niet direct in de fabriek gemonteerd. Zij dienen na het uitpakken gemonteerd te worden aan de hand van de volgende instructies.

**!** ***Uitpakken en montage dient te worden uitgevoerd worden op een vlakke en stevige ondergrond, met voldoende ruimte voor verplaatsing van de machine en verpakkingsmateriaal en altijd met het juiste gereedschap. Gebruik de machine niet vooraleer de aanwijzingen van de sectie "MONTAGE" teneinde gebracht te hebben.***

### 4.1 ONDERDELEN VOOR DE MONTAGE

De verpakking bevat de onderdelen voor de montage.

#### 4.1.1 Uitpakken

1. Open de verpakking voorzichtig, let erop geen onderdelen te verliezen.
2. Raadpleeg de documentatie in de doos, inclusief deze gebruiksaanwijzingen.
3. Haal alle onderdelen die niet gemonteerd zijn uit de doos.
4. Haal de machine uit de doos.
5. Voer de doos en de verpakkingen af volgens de plaatselijke normen.

**!** ***Controleer alvorens de montage uit te voeren of de accu niet in zijn zitting geplaatst is.***

### 4.2 MONTAGE VAN DE STAAF

- Plaats het onderste deel van de staaf (Afb. 3.A) en duw het in het bovenste deel (Afb. 3.B) tot u de klik hoort waardoor het op zijn plaats geblokkeerd wordt. De staaf kan worden gedemonteerd door de knop in te drukken (Fig. 3.C).

De lengte van de staaf kan versteld worden (par. 6.1.2).

### 4.3 MONTAGE VAN DE VOORSTE HANDGREEP

- Schuif de handgreep voorzijde (Afb. 4.A) op de steun (Afb. 4.B), zet de handgreep vast met de bevestigingsschroef (Afb. 4.C), draai de moer aan de andere zijde vast (Afb. 4.D).

### 4.4 MONTAGE VAN DE BESCHERMING VAN DE SNIJ-INRICHTING

**!** ***Draag werkhandschoenen.***

**!** ***Bij iedere snij-inrichting hoort een specifieke bescherming, zoals hierna aangegeven in de tabel Technische Gegevens.***

1. Plaats de bescherming (Afb. 5.A) ter hoogte van de openingen aan de onderzijde van de motor (Afb. 5.B).
2. Bevestig de bescherming (Afb. 5.A) door de schroeven (Afb. 5.C) geheel in te draaien.

**OPMERKING** *Op de bescherming van de snij-inrichting is het volgende symbool aangegeven:*



Dit geeft de draairichting van de snij-inrichting aan.

### 4.5 MONTAGE VAN DE AANWIJZER VAN DE MAAILIMIET

- Plaats de twee uiteinden van de aanwijzer van de maailimiet (Afb. 6.A) en bevestig ze in de desbetreffende openingen op de motor (Afb. 6.B).

## 5. BEDIENINGSELEMENTEN

### 5.1 VEILIGHEIDSKNOP (IN/ UITSCHAKELINRICHTING)



Door op deze toets te drukken, wordt het elektrisch circuit van de machine in- en uitgeschakeld (Afb. 7.C).



Een brandende led: het elektrisch circuit van de machine is ingeschakeld. De machine is klaar voor gebruik. Beide leds branden: de machine is in bedrijf (Fig. 7.D).

Gedoofte leds: het elektrisch circuit is volledig uitgeschakeld.

**BELANGRIJK** Plaats tijdens de verplaatsingen nooit de vinger op de knop om te vermijden de machine onbedoeld in te schakelen.



Het icoontje "Let op" (Fig. 7.E) licht op in geval van storing in de machine (raadpleeg de tabel Identificatie problemen, par. 14).

### 5.2 HENDEL VERSNELLING

Dit staat toe de machine te starten/stoppen en schakelt tegelijkertijd de snij-inrichting in/uit.

Inschakeling van de versnellingshendel (Afb. 7.A) is alleen mogelijk wanneer tegelijkertijd de veiligheidshendel wordt ingedrukt (Fig. 7.B).

Voor het opstarten:

- druk tegelijkertijd de versnellingshendel en de veiligheidshendel van de versnelling in.

**⚠** Door de machine op te starten, wordt tegelijkertijd de rotatie van de snij-inrichting ingeschakeld.

De machine stopt automatisch wanneer de versnellingshendel losgelaten worden.

### 5.3 VEILIGHEIDSHENDEL VERSNELLING

De veiligheidshendel van de versnelling (Afb. 7.B) geeft bediening van de versnellingshendel (Afb. 7.A) vrij.

## 6. GEBRUIK VAN DE MACHINE

**BELANGRIJK** De in acht te nemen veiligheidsnormen worden beschreven in hst. 2. Neem deze aanwijzingen strikt in acht om geen ernstige risico's of gevaren te lopen.

### 6.1 VOORAFGAANDE WERKZAAMHEDEN

Alvorens te beginnen met werken dienen er enkele controles en handelingen uitgevoerd te worden om er zeker van te zijn dat het werk op de meest nuttige en veilige manier zal verlopen:

1. verzeker u ervan dat de accu niet in zijn huizing zit;
2. plaats de machine horizontaal en stevig op het terrein;
3. stel de machine ergonomisch en functioneel af op de lichaamslengte van de gebruiker en het soort werkzaamheden (par. 6.1.1 - par. 6.1.4);
4. controleer de accu (par. 6.1.5).

#### 6.1.1 Regeling van de voorste handgreep

1. Maak de klem los (Fig. 9.A);
2. laat de voorste handgreep naar de meest ergonomische positie voor de bediener glijden;
3. zet de klem vast.

#### 6.1.2 Afstelling van de lengte van de staaf

1. Draai de knop los (Afb. 10.A) volgens de richting aangegeven door het pijltje - open slot;
2. trek of duw aan de staaf (Afb. 10.B) om de gewenste lengte te verkrijgen;
3. na de regeling, moet men de knop stevig aandraaien in de richting van het pijltje - gesloten slot.

#### 6.1.3 Richting van de snij-inrichting

Door de positie van de snij-inrichting te veranderen, kunt u van de modus grasmaaier naar de modus trimmer overschakelen en omgekeerd.

Voor gebruik als trimmer:

- Druk op de toets (Afb. 11.A);
- verdraai de snij-inrichting 90° (Afb. 11.B), en verzeker u ervan dat ze in deze stand geblokkeerd blijft.

**⚠** Voer deze handeling steeds uit wanneer de machine en de snij-inrichting stilstaan.

### 6.1.4 Bijstelling van de aanwijzer van de maailimiet

- Draai de aanwijzer van de maailimiet naar voren (Afb. 12.A) wanneer u nabij bomen, stoepranden of omheiningen werkt, om te vermijden er met de snij-inrichting tegen te stoten.

### 6.1.5 Controle van de accu

Voor eender welk gebruik:

- de status van de accu controleren volgens de aanwijzingen in de handleiding van de accu.

## 6.2 VEILIGHEIDSCONTROLES

Voer de volgende veiligheidscontroles uit en controleer of de resultaten overeenstemmen met wat aangegeven is in de tabellen.

 **Voer steeds de veiligheidscontroles uit vooraleer de machine te gebruiken.**

### 6.2.1 Algemene controle

Object	Resultaat
Handgrepen (Afb. 1.E)	Gereinigd, afgedroogd, correct en stevig aan de machine bevestigd.
Bescherming van de snij-inrichting (Afb. 1.D)	Correct en stevig bevestigd aan de machine, niet versleten of beschadigd.
Schroeven van de machine	Goed vastgedraaid (niet los)
Snij-inrichting (Afb. 1.C)	schoon, niet beschadigd of versleten
Accu (Afb. 1.G)	Geen schade aan het omhulsel, geen lekken van vloeistoffen
Doorgangen van de koellucht (par 7.3)	Niet verstopt
Machine	Geen tekens van beschadiging of slijtage
Versnellingshendel (Afb. 7.A), veiligheidshendel versnelling (Afb. 7.B)	De beweging moet vrij zijn, zonder verklemmingen.
Rijtest	Geen abnormale trillingen. Geen abnormaal geluid

### 6.2.2 Test werking van de machine

Actie	Resultaat
1. Plaats de accu in zijn huizing (par. 7.2.3); 2. druk op de veiligheidsknop (Afb. 7.C)	De led (Fig. 7.D) moet nu oplichten (elektrisch circuit ingeschakeld).
1. De machine opstarten (par. 6.3); 2. gelijktijdig de bedieningshendel van de versnelling (Afb. 7.A) en de veiligheidshendel van de versnelling indrukken (Afb. 7.B); 3. de versnellingshendel (Afb. 7.A) en de veiligheidshendel van de versnelling (Afb. 7.B) loslaten.	1. De snij-inrichting mag niet bewegen. 2. De snij-inrichting moet bewegen.  3. De hendels moeten automatisch en snel naar de neutrale stand terugkeren en de snij-inrichting moet stilvallen.
Druk enkel de bedieningshendel in (Afb. 7.A).	De versnellingshendel blijft geblokkeerd.

 **Indien eender welke van deze resultaten verschilt van wat aangegeven is in de volgende tabellen, mag de machine niet gebruikt worden! Breng de machine naar een dienstcentrum voor de nodige controles en herstelling.**

### 6.3 STARTEN

1. Zorg ervoor dat de snij-inrichting niet in aanraking komt met het terrein of met andere voorwerpen;
2. Plaats de accu correct in zijn zitting (par. 7.2.3);
3. gelijktijdig de bedieningshendel van de versnelling (Afb. 7.A) en de veiligheidshendel van de versnelling indrukken (Afb. 7.B).

**OPMERKING** *Bij iedere start wordt er automatisch nieuwe draad vrijgegeven (par. 6.4.2).*

### 6.4 HET WERK

**OPMERKING** *Vooraleer de eerste keer te gaan maaien, moet men vertrouwd raken met de machine en met de meest gepaste maai technieken, neem de machine stevig vast en voer de vereiste handelingen uit.*

Doe als volgt om met de machine te werken:



- houd de machine steeds stevig vast met twee handen, en houd de snij-inrichting onder de gordelhoogte.

**OPMERKING** *Tijdens het werk, is de accu tegen volledige ontlading beschermd door een beschermingssysteem dat de machine uitschakelt en de werking ervan blokkeert.*

**OPMERKING** *De autonomie van de accu (en dus de oppervlakte van de vegetatie die gesneden kan worden alvorens de accu weer op te laden) wordt beïnvloed door verschillende factoren, beschreven in (par. 7.2.1).*

**OPMERKING** *De machine schakelt, indien ingeschakeld, na een minuut van inactiviteit automatisch uit.*

#### 6.4.1 Werktechnieken

**⚠ Gebruik ALLEEN nylondraad. Het gebruik van metalen draden, geplastificeerde metaaldrad of draad die niet geschikt is voor de kop, kan ernstige verwondingen veroorzaken.**

##### a. In beweging snijden (Maaien)

- Verzeker u ervan dat de snij-inrichting in werkwijze grasmaaier staat (par. 6.1.3);
- ga met een correcte houding te werk, met een boogbeweging zoals bij traditioneel maaien, zonder de draadhouder over te hellen (Afb. 13).

Probeer de juiste maaihoogte eerst uit in een kleine zone, om een uniform maairesultaat te verkrijgen door de draadhouder op een constante afstand van het terrein te houden.

Voor zwaarder werk, kan het handig zijn de draadhouder ongeveer 30° naar links te laten hellen.

**⚠ Doe dit niet wanneer voorwerp kunnen wegspringen die personen of dieren kunnen verwonden of schade kunnen aanrichten.**

##### b. Precisiesnijden (Recht afsnijden)

Houd de machine lichtjes schuin zodat de onderkant van de draadhouder niet in aanraking komt met het terrein en de snijlijn zich op het gewenste punt bevindt, waarbij de snij-inrichting altijd ver van de gebruiker gehouden wordt.

##### c. Maaien nabij omheiningen / funderingen

- Stel de aanwijzer van de maailimiet af (indien voorzien, par. 6.1.4);

- Nader met de draadhouder langzaam de omheining, paaltjes, stenen, muren, enz. zonder kracht toe te passen (Afb. 12).

Wanneer de draad een omvangrijke hindernis raakt kan hij breken of verslijten; wanneer hij blijft steken in een omheining, kan hij bruuks afknakken. In elk geval kan het snijden rond trottoirs, funderingen, muren, enz. een overmatige slijtage van de draad veroorzaken.

##### d. Maaien rond bomen

- Stel de aanwijzer van de maailimiet af (indien voorzien, par. 6.1.4);
- loop rond de boom van links naar rechts en nader de stam langzaam om er niet met de draad tegen te komen; houd de draadhouder een beetje naar voren gekanteld.

Hou er rekening mee dat de nylondraad kleine heesters kan doorsnijden of beschadigen en dat het contact tussen de nylondraad en de stam van heesters of bomen met een zachte schors de plant ernstig kan beschadigen.

#### 6.4.2 Automatische vrijgave van de draad

Deze machine is uitgerust met een draadhouder met automatische vrijgave van de draad.

Om nieuwe draad vrij te geven:

1. de machine stopzetten (par. 6.6);
  2. wacht twee seconden en herstart de machine.
- De snij-diameter is op 30 cm ingesteld. Herhaal de procedure tot de draad reikt tot aan de draadsnijder (Afb. 8.A), die vervolgens de eventuele overtollige lengte zal afsnijden.

#### 6.5 SUGGESTIES VOOR HET GEBRUIK

Men raadt aan, tijdens het gebruik het gras dat zich rond de machine wikkelt, regelmatig te verwijderen, om de oververhitting van de motor te vermijden (Afb. 1.A), die te wijten zou zijn aan het gras dat onder de beveiliging van de snij-inrichting verklemd geraakt (Afb. 1.D).

Ga als volgt te werk:

- de machine stopzetten (par. 6.6);
- de accu verwijderen (par 7.2.2);
- werkhandschoenen dragen;
- het gras verwijderen met een schroevendraaier, om ervoor te zorgen dat de motor correct afgekoeld wordt.

#### 6.6 STOPPEN

Om de machine te stoppen:

1. de versnellingshendel (Afb. 7.A) loslaten.
2. Wachten tot de snij-inrichting stilvalt.

**⚠ Na de machine stopgezet te hebben, moet men enkele seconden wachten vooraleer de snij-inrichting tot stilstand komt.**

**BELANGRIJK** De machine steeds stoppen tijdens verplaatsingen tussen werkzones.

## 6.7 NA HET GEBRUIK

- De accu uit zijn zitting halen en opladen (par 7.2.2).
- Laat de motor eerst afkoelen vóór de machine in elke willekeurige ruimte op te bergen.
- Reinig de machine (par. 7.3).
- Controleer of er geen onderdelen los of beschadigd zijn. Vervang, indien nodig, de beschadigde onderdelen en klem eventueel schroeven en moeren die losgekomen zijn weer vast of neem contact op met het geautoriseerde dienstcentrum.

**BELANGRIJK** Verwijder altijd de accu (par 7.2.2) wanneer de machine gebruikt of onbewaakt gelaten wordt.

## 7. GEWOON ONDERHOUD

### 7.1 ALGEMEEN

**BELANGRIJK** De in acht te nemen veiligheidsnormen worden beschreven in hst. 2. Neem deze aanwijzingen strikt in acht om geen ernstige risico's of gevaren te lopen.

**⚠ Vooraleer eender welke ingreep voor onderhoud aan te vangen:**

- **Breng de machine;**
- **de accu uit zijn zitting halen en opladen (par 7.2.2);**
- **laat de motor eerst afkoelen vóór de machine in elke willekeurige ruimte op te bergen;**
- **draag geschikte kledij, werkhandschoenen en een beschermende bril;**
- **lees de desbetreffende instructies.**

- De frequenties en de soorten ingrepen zijn samengevat in de "Tabel Onderhoud" (hst. 13). Het doel van de tabel is om uw machine een optimale conditie te laten behouden. Hierin staan de voornaamste ingrepen en de tijden waarop ze uitgevoerd moeten worden. Voer de desbetreffende handeling uit in functie van de eerstkomende vervaldatum.
- Het gebruik van niet originele wisselstukken en toebehoren kan negatieve gevolgen hebben op de werking en de veiligheid

van de machine. De fabrikant wijst alle aansprakelijkheid af in geval van schade of letsels veroorzaakt door die producten.

- De originele wisselstukken worden geleverd door de geautoriseerde dienstcentra en wederverkopers.

**BELANGRIJK** Alle werkzaamheden voor onderhoud en afstelling die niet in deze handleiding beschreven zijn, moeten uitgevoerd worden door uw Wederverkoper of door een gespecialiseerd Centrum.

### 7.2 ACCU

#### 7.2.1 Autonomie van de accu

De autonomie van de accu (en dus de oppervlakte van de vegetatie die bewerkt kan worden alvorens de accu weer op te laden) hangt hoofdzakelijk af van:

- a. omgevingsfactoren, die leiden tot een grotere energiebehoefte:
  - maaien bij dikke, hoge, vochtige begroeiing;
- b. gedrag van de bediener, die moet vermijden:
  - de machine vaak aan- en uit te schakelen tijdens het werken;
  - gebruik van een snijtechniek die niet is bestemd voor het uit te voeren werk (par. 6.4.1).

Om de autonomie van de accu te optimaliseren, raadt men aan:

- het gras te snijden wanneer het droog is;
- de techniek te gebruiken die het meest geschikt is voor het uit te voeren werk (par. 6.4.1).

Indien men de machine met langere werkbeurten wenst te gebruiken dan wat mogelijk is met de standaard-accu, kan men:

- een tweede standaard-accu kopen om de platte accu onmiddellijk te vervangen, zonder de continuïteit in het gedrang te brengen;
- een accu kopen met grotere autonomie dan de standaard-accu (par. 15.1).

#### 7.2.2 Verwijdering en opladen van de accu

1. Druk op de gele vergrendelknop in de accurimte (Afb. 14.A) en verwijder de accu (Afb. 14.B);
2. plaats de accu (Afb. 15.A) in de houder van de acculader (Afb. 15.B);
3. verbind de acculader (Afb. 16.B) aan een stopcontact, met een spanning die overeenstemt met wat aangegeven is op het plaatje.

- laad de accu volledig op, en volg hierbij de in het instructieboekje van de accu / acculader opgevoerde aanwijzingen.

**OPMERKING** *De accu is voorzien van een bescherming die de herlading ervan verhindert indien de omgevingstemperatuur niet tussen 0 en +45°C is.*

**OPMERKING** *De accu kan op eender welk moment, ook gedeeltelijk, opgeladen worden, zonder risico op beschadiging.*

### 7.2.3 Hermontage van de accu op de machine

Na volledig opladen:

- De accu verwijderen (Afb. 16.A) uit zijn zitting in de acculader (vermijd de accu te lang in de oplader te laten, na vervollediging van de lading);
- de acculader (Afb. 17.B) afkoppelen van het elektrisch netwerk;
- plaats de accu (Afb. 17.B) in zijn zitting en duw hem naar achteren tot u een "klik" hoort die aangeeft dat de accu op zijn positie vast zit en elektrisch contact verzekerd is.

### 7.3 REINIGING VAN DE MACHINE EN VAN DE MOTOR

- Reinig de machine steeds na gebruik met een schone en met een neutraal reinigingsmiddel bevochtigd doek.
- Verwijder alle sporen van vochtigheid met een zachte en droge doek. Vochtigheid kan leiden tot risico op elektrocutie.
- Gebruik geen agressieve reinigingsmiddelen of oplosmiddelen om de plastic delen of de handgrepen te reinigen.
- Houd, om risico voor ontbranding te verminderen, de machine, en in het bijzonder de motor vrij van resten gras, bladeren of teveel vet.
- Om oververhitting en schade aan de motor of aan de accu te vermijden, moet men zich er steeds van verzekeren dat de zuigroosters van de koellucht schoon en vrij van afval zijn.
- Gebruik geen waterstralen en vermijd de motor en de elektrische onderdelen nat te maken.

### 7.4 MOEREN EN SCHROEVEN VOOR BEVESTIGING

- Houd de schroeven en moeren goed vastgedraaid, om er zeker van te zijn dat de machine altijd veilig werkt.
- Controleer regelmatig of de handgrepen stevig bevestigd zijn.

## 8. BUITENGEWOON ONDERHOUD

*Vooraleer eender welke ingreep voor onderhoud aan te vangen:*

- Breng de machine;*
- de accu uit zijn zitting halen en opladen (par 7.2.2);*
- laat de motor eerst afkoelen vóór de machine in elke willekeurige ruimte op te bergen;*
- draag geschikte kledij, werkhandschoenen en een beschermende bril;*
- lees de desbetreffende instructies.*

 **Let op! Gevaar voor letsel vanwege bewegende delen!**

### 8.1 ONDERHOUD VAN DE SNIJ-INRICHTING

Op deze machine is het gebruik voorzien van snij-inrichtingen met de code die aangegeven is in de tabel Technische Gegevens.

Gezien de ontwikkeling van het product, kunnen de snij-inrichtingen aangegeven in de Technische Gegevens in de loop van de tijd vervangen worden door andere, met soortgelijke eigenschappen voor wat betreft verwisselbaarheid en functionele veiligheid.

 **Raak de snij-inrichting niet aan voordat de accu verwijderd is en de snij-inrichting volledig stilstaat.**

#### 8.1.1 Vervanging van het spoel van de draadhouder

- Druk op de twee lipjes aan de zijkant (Afb. 18.A) en verwijder het deksel (Afb. 18.B);
- verwijder de spoel (Afb. 18.C);
- voer de nieuwe spoel (Afb. 19.A) in en zorg ervoor het uiteinde van de draad uit de opening van de draadhouder steekt (Afb. 19.B);
- Hermonteer het deksel (Afb. 19.C) door de twee lipjes aan de zijkant

(Afb. 19.D) in de openingen van de draadhouder te voeren (Afb. 19.E).

### 8.1.2 Vervanging van de draad van de draadhouder

1. Verwijder het spoel (par. 8.1.1);
2. verwijder de draad die binnenin gebleven is;
3. gebruik enkel draad met doorsnede 1,6 mm en snijd een lengte van 3 m af.
4. lijn de draden die uit de twee openingen komen gelijkmatig uit;
5. Steek een uiteinde van de daad in de opening binnenin de spoel (Afb. 20.A) tot hij uitsteekt uit het gat aan de andere zijde;
6. rol de draad rechtsom op, zoals aangegeven door de pijltjes (Afb. 20.B) en laat hem ongeveer 15 cm uit de spoel steken;
7. haak de draad vast aan een van de bevestigingspunten (Afb. 20.C) die voorzien zijn op het spoel;
8. herplaats het spoel en hermonteer het deksel (hst. 8.1.1).

### 8.2 BIJSLIJPEN VAN DE DRAADSNIJDER

1. Verwijder de draadsnijder (Afb. 8.A) uit de bescherming van de snij-inrichting (Afb. 8.B), door de schroeven (Afb. 8.C) los te draaien;
2. zet de draadsnijder vast in een bankschroef en vijl met behulp van een platte vijl. Zorg ervoor dat de originele snijhoek behouden blijft;
3. hermonteer de draadsnijder (Afb. 8.A) op de bescherming van de snij-inrichting (Afb. 8.B).

## 9. STALLING

**BELANGRIJK** *De in acht te nemen veiligheidsnormen worden beschreven in hst. 2. Neem deze aanwijzingen strikt in acht om geen ernstige risico's of gevaren te lopen.*

### 9.1 STALLING VAN DE MACHINE

Wanneer de machine gestald moet worden:

- de accu uit zijn zitting te halen en opladen (par. 7.2.2);
- laat de motor eerst afkoelen vóór de machine in elke willekeurige ruimte op te bergen;
- reinigen (par. 7.3);
- Controleer of er geen onderdelen los of beschadigd zijn. Vervang zo nodig de beschadigde onderdelen, zet eventueel losgeraakte schroeven en moeren vast, of neem contact op met het geautoriseerde dienstcentrum;

- Berg de machine op:
  - in een droge omgeving;
  - beschermd tegen slechte weersomstandigheden;
  - buiten bereik van kinderen;
  - na zich ervan verzekerd te hebben de sleutels of werktuigen die voor het onderhoud gebruikt werden, verwijderd te hebben.

### 9.2 STALLING VAN DE ACCU

De accu moet in op een schaduwrijke, frisse plaats bewaard worden, waar er geen vochtigheid is.

**OPMERKING** *In geval van langdurig niet-gebruik, moet men de accu om de twee maanden opladen, om de duur ervan te verlengen.*

## 10. HANTERING EN TRANSPORT

Telkens wanneer de machine verplaatst of vervoerd moet worden, is het noodzakelijk:

- de machine stopzetten (par. 6.6);
- de accu uit zijn zitting te halen en opladen (par. 7.2.2);
- stevige werkhandschoenen dragen;
- de machine alleen vast te nemen aan de handgrepen en de snij-inrichting in de richting tegenover de loop- of rijrichting te houden.

Wanneer men de machine met een wagen vervoert, moet men:

- de machine zo plaatsen dat ze geen gevaar veroorzaakt.

## 11. ASSISTENTIE EN HERSTELLINGEN

Deze handleiding verstrekt alle gegevens die u nodig hebt om de machine te kunnen gebruiken en om er op de juiste manier eenvoudige onderhoudswerkzaamheden aan te kunnen verrichten, die de gebruiker zelf kan uitvoeren. Alle afstellingen en onderhoudshandelingen die niet beschreven zijn in deze handleiding moeten uitgevoerd worden door uw Verkoper of in een gespecialiseerd Centrum dat beschikt over de nodige kennis en uitrustingen om de werken correct uit te voeren, met respect voor het oorspronkelijk niveau van veiligheid van de machine. Handelingen die in niet geschikte structuren of door onbekwame personen uitgevoerd werden, doen elke vorm van garantie en alle verplichtingen of aansprakelijkheid van de Fabrikant vervallen.

- Enkel de geautoriseerde dienstcentra mogen de herstellingen en onderhoudsingen in garantie uitvoeren.
- De geautoriseerde dienstcentra gebruiken enkel originele wisselstukken. De originele wisselstukken en toebehoren werden speciaal voor de machines ontwikkeld.
- Niet originele wisselstukken en toebehoren zijn niet goedgekeurd, het gebruik van niet originele wisselstukken en toebehoren leidt tot verval van de garantie.
- Men raadt aan de machine eens per jaar aan een geautoriseerd dienstcentrum toe te vertrouwen voor het onderhoud, assistentie en controle van de veiligheidsinrichtingen.

- moet aandachtig de aanwijzingen volgen die in de bijgevoegde documentatie verschaft is. De garantie geldt niet voor schade te wijten aan:
- onvoldoende kennis van de vergezellende documentatie;
  - onoplettendheid;
  - onjuiste of niet-toegestane toepassing en montage;
  - gebruik van niet-oorspronkelijke vervangingsonderdelen;
  - Gebruik van toebehoren dat niet door de fabrikant verschaft of goedgekeurd werd.
- Deze garantie geldt bovendien niet voor:
- Normale slijtage van verbruiksmateriaal zoals snij-inrichtingen, veiligheidsbouten; normale slijtage.

## 12. GARANTIEDEKKING

De garantie dekt alle defecten van het materiaal en van de fabricatie. De gebruiker

De aankoper is beschermd door de nationale wetten van zijn eigen land. De rechten van de koper die voorzien zijn in de nationale wetten van zijn eigen land zijn op geen enkele wijze beperkt door deze garantie.

## 13. TABEL ONDERHOUD

Ingrep	Frequentie	Opmerkingen
<b>MACHINE</b>		
Controle van alle bevestigingen	Voor eender welk gebruik	par. 7.4
Veiligheidscontroles / Controle van de commando's	Voor eender welk gebruik	par. 6.2
Controle van de bescherming van de snij-inrichting.	Voor eender welk gebruik	par. 6.2.1
Controle van de snij-inrichting	Voor eender welk gebruik	par. 6.2.1
Controle van de staat van de lading van de accu	Voor eender welk gebruik	*
Herlading van de accu	Aan het einde van ieder gebruik	par. 7.2.2 *
Reiniging van de machine en van de motor	Aan het einde van ieder gebruik	par. 7.3
Controle van eventuele schade aan de machine. Contacteer, indien nodig, het geautoriseerde dienstcentrum.	Aan het einde van ieder gebruik	-

\* Raadpleeg de handleiding van de accu/acculader.

## 14. IDENTIFICATIE PROBLEMEN

PROBLEEM	MOGELIJKE OORZAAK	OPLOSSING
1. Met de bedieningshendel van de versnelling en de veiligheidsschakelaar van de versnelling ingeschakeld, start de machine niet en draait de snij-inrichting niet	Geen accu of accu niet correct geplaatst	Verzekeer u ervan dat de accu goed geplaatst is (par. 7.2.3)
	Accu plat	Controleer de ladingstoestand en herlaad de accu (par. 7.2.2)
	De verwijderbare staaf is niet volledig of correct in haar zitting geplaatst	Verzekeer u ervan dat de scheidbare staaf correct gemonteerd en geplaatst is (par. 4.2)
	Defecte versnellingshendel / veiligheidshendel	Gebruik de machine in geen geval. Stop de machine onmiddellijk, verwijder de accu en contacteer een Dienstcentrum.
	Machine beschadigd	Gebruik de machine in geen geval. Stop de machine onmiddellijk, verwijder de accu en contacteer een Dienstcentrum.
2. Oververhitting van de motor	Gras verklemd onder de bescherming van de snij-inrichting;	Verwijder het verklemde gras (par. 6.5)
3. Het gras wordt rond de huizing van de motor en aan de draadhouder opgehoopt	Het hoge gras wordt te dicht bij de grond gemaaid	Maai het gras met een beweging van boven naar beneden, om te vermijden dat het zich ophoopt.
4. De draad wordt niet vrijgegeven bij de werkwijze automatische vrijgave	De draad kleeft vast aan zichzelf	Smeer in met een silicone-spray
	Niet voldoende draad op de spoel of draad ten einde	Vervang het spoel (hst. 8.1.1) of de draaf (hst. 8.1.2)
	De draad is versleten of te kort	Laat de draad handmatig vrij (hst. 6.4.2)
	De draad is verward op de spoel of binnenin gebroken	Haal de draad van de spoel en wikkel hem weer op (hst. 8.1.2)
5. De snij-inrichting komt in aanraking met een vreemd voorwerp.	-	Stop de machine, verwijder de accu en: - controleer de schade; - controleer of er delen losgekomen zijn en schroef ze weer vast.; - voer de vervangingen of herstellingen uit bij een geautoriseerd centrum.
6. Men hoort overdreven geluiden en/of trillingen tijdens het werk	Losgekomen of beschadigde delen.	Stop de machine, verwijder de accu en: - controleer de schade; - controleer of er delen losgekomen zijn en schroef ze weer vast.; - voer de vervangingen of herstellingen uit bij een geautoriseerd centrum.
7. Er komt rook uit de machine tijdens de werking	Machine beschadigd	Gebruik de machine in geen geval. Stop de machine onmiddellijk, verwijder de accu en contacteer een Dienstcentrum.
8. Kleine autonomie van de accu	Zware gebruiksconditie met grotere stroomabsorptie	Optimaliseer het gebruik (par. 7.2.1)
	Accu niet voldoende voor de werkbehoeften	Gebruik een tweede accu of een sterkere accu (par. 15.1)
	Verslechtering van de capaciteit van de accu	Koop een nieuwe accu

PROBLEEM	MOGELIJKE OORZAAK	OPLOSSING
9. De acculader laadt de accu niet op	Accu niet correct geplaatst in de acculader	Controleer of de accu correct geplaatst is (par. 7.2.3)
	Niet geschikte omgevingscondities	Herlaad de accu in een omgeving met geschikte temperatuur (zie handleiding van de accu/acculader)
	Vuile contacten	Reinig de contacten
	Geen spanning aan de acculader	Controleer of de stekker in het stopcontact steekt en of er spanning aanwezig is in het stopcontact
	Defecte acculader	Vervangen met een origineel wisselstuk
	-	Indien het probleem aanhoudt, raadpleeg de handleiding van de accu / acculader
10. Het controlelampje (Afb. 7 E) blijft continu branden	Negatieve uitkomst zelftest	Gebruik de machine in geen geval. Stop de machine onmiddellijk, verwijder de accu en contacteer een Dienstcentrum.
11. Het controlelampje (Afb. 7 E) blijft knipperen	Communicatiefout van de accu	Gebruik de machine in geen geval. Stop de machine onmiddellijk, verwijder de accu en contacteer een Dienstcentrum.
	Rotor geblokkeerd	Gebruik de machine in geen geval. Stop de machine onmiddellijk, verwijder de accu en contacteer een Dienstcentrum.
	Stroom-overbelasting	Gebruik van de machine optimaliseren.

Mochten de problemen aanhouden na het toepassing van de bovengenoemde remedies, dan dient er contact te worden opgenomen met uw Verkoper.

## 15. OP AANVRAAG LEVERBARE ACCESSOIRES

### 15.1 ACCU'S

Er zijn accu's met verschillende vermogens beschikbaar, aangepast aan specifieke werkvereisten (Afb. 21). De lijst van de voor deze machine gehomologeerde accu's bevindt zich in de tabel "Technische Gegevens".

### 15.2 BATTERIJLADER

Inrichting voor het opladen van de accu: snel (Afb. 22.A), standaard (Afb. 22.B).



## INNHOOLD

1. GENERELT .....	1
2. SIKKERHETSBESTEMMELSER .....	2
3. BLI KJENT MED MASKINEN .....	7
3.1 Beskrivelse av maskinen og beregnet bruk ....	7
3.2 Sikkerhetssymboler .....	7
3.3 PRODUKTETS identifikasjonsmerke .....	8
3.4 Hovedkomponenter .....	8
4. MONTERING .....	8
4.1 Deler til monteringen .....	8
4.2 Montering av stangen .....	9
4.3 Montering av det fremre håndtaket .....	9
4.4 Montering av klippeinnretningens vern .....	9
4.5 Montering av indikator for klippegrense .....	9
5. BETJENINGSUTSTYR .....	9
5.1 Sikkerhetsbryter (innretning for aktivering/deaktivering) .....	9
5.2 Akseleratorens kontrollspak .....	9
5.3 Akseleratorens sikkerhetsspak .....	10
6. BRUK AV MASKINEN .....	10
6.1 Forberedende operasjoner .....	10
6.2 Sikkerhetskontroller .....	10
6.3 Oppstart .....	11
6.4 Arbeid .....	11
6.5 Bruksråd .....	12
6.6 Stopp .....	12
6.7 Etter bruk .....	12
7. ORDINÆRT VEDLIKEHOLD .....	12
7.1 Generelt .....	12
7.2 Batteri .....	13
7.3 Rengjøring av maskinen og motoren .....	13
7.4 Festeskruer og -mutrer .....	13
8. EKSTRAORDINÆRT VEDLIKEHOLD .....	14
8.1 Vedlikehold av klippeinnretningen .....	14
8.2 Sliping av trådkutteren .....	14
9. LAGRING .....	14
9.1 Lagring av maskinen .....	14
9.2 Lagring av batteriet .....	15
10. FLYTTING OG TRANSPORT .....	15
11. SERVICE OG REPARASJONER .....	15
12. HVA SOM DEKKES AV GARANTIEEN .....	15
13. VEDLIKEHOLDSTABELL .....	16
14. FEILSØKING .....	16
15. TILBEHØR PÅ FORESPØRSEL .....	18
15.1 batterier .....	18
15.2 Batterilader .....	18

## 1. GENERELT

### 1.1 HVORDAN LESE BRUKSANVISNINGEN

Bruksanvisningen har noen avsnitt som inneholder spesielt viktig sikkerhets- eller driftsinformasjon. Disse avsnittene er uthevet på forskjellige måter, og har følgende betydning:

**MERK** eller **VIKTIG** presiserer og supplerer det som er forklart tidligere for å forhindre at maskinen ødelegges, eller at det oppstår skader.

Symbolet  angir en fare. Hvis advarslene ikke overholdes kan dette medføre personskader eller skader på tredjeparter og/eller ødeleggelser.

- De avsnittene som er merket med en firkant med stiplet grå ramme angir ekstrautstyr som ikke finnes på alle modellene som er dokumentert i denne bruksanvisningen.
- Kontroller om ekstrautstyret finnes på din modell.

Alle henvisningene til maskinens høyre og venstre side samt for- og bakside gjelder i forhold til brukerens arbeidsposisjon.

### 1.2 REFERANSER

#### 1.2.1 Figurer

Figurene i denne bruksanvisningen er nummererte 1, 2, 3, osv. Delene angitt på figurene er merket med bokstavene A, B, C, osv. En henvisning til komponent C i figur 2 angis med teksten: "Se fig. 2 C" eller ganske enkelt "(Fig. 2.C)". Figurene er veiledende. De faktiske delene kan være forskjellige fra de som er avbildet.

#### 1.2.2 Overskrifter

Bruksanvisningen er oppdelt i kapitler og avsnitt. Overskriften til avsnitt "2.1 Opplæring" er en undertittel til "2. Sikkerhetsbestemmelser". Henvisningene til overskrifter eller avsnitt angis med forkortelsene kap. eller avsn. og deretter det gjeldende nummeret. Eksempel: "kap. 2" eller "avsn. 2.1".



## 2. SIKKERHETSBESTEMMELSER

### 2.1 OPPLÆRING

 **Bli kjent med kontrollene og en riktig bruk av maskinen. Lær å stoppe maskinen raskt. Manglende overhold av advarslene og instruksjonene kan forårsake brann og/ eller alvorlige skader.**

- La aldri barn eller personer med reduserte fysiske, sanse- eller mentale evner, personer uten erfaring og kjennskap til den, personer som ikke er inneforstått med instruksjonene, bruke maskinen. Kommunale bestemmelser kan fastsette en tillatt minstealder for bruk.
- Maskinen må aldri brukes hvis brukeren er trøtt eller ikke føler seg vel, eller har inntatt medisiner, narkotika, alkohol eller andre stoffer som nedsetter refleksene eller oppmerksomheten.
- Husk at føreren eller brukeren er ansvarlig for ulykker som påføres tredjepersoner eller deres eiendom. Det er brukeren som er ansvarlig for å vurdere potensielle farer på underlaget hvor arbeidet skal utføres, og som må ta alle forholdsregler for å garantere egen og andres sikkerhet. Dette gjelder spesielt i skråninger, og på ujevne, glatte eller ustabile underlag.
- Dersom maskinen skal overdras eller lånes ut til andre, må brukeren ha lest og forstått bruksanvisningen.

## 2.2 FORBEREDENDE OPERASJONER

### Personlig verneutstyr (PVU)

- Bruk tettsittende verneklær med kuttbeskyttelser, antivibrasjonshansker, vernebriller, ansiktsmaske, hørselsvern og vernesko med antisklisåle.
- Bruk av hørselsvern kan redusere kapasiteten til å høre eventuelle advarsler (rop eller alarmer). Vær meget oppmerksom på det som skjer rundt arbeidsområdet.
- Ta ikke på deg skjert, frakk, halskjeder, armbånd, vide klær eller klær med stropper, slips, eller annet hengende eller omfangsrikt tilbehør som kan sette seg fast i maskinen, gjenstander eller materialer på arbeidsstedet.
- Sett opp langt hår.

### Arbeidsområde/maskin

- Undersøk hele arbeidsområdet grundig, og fjern alt som kan slynges vekk av maskinen eller skade klippeinnretningen/ roterende deler (steiner, greiner, ståltråd, bein, osv.).

## 2.3 UNDER BRUK

### Arbeidsområde

- Ikke bruk maskinen i eksplosjonsfarlige omgivelser, i nærheten av brennbare væsker, gass eller støv. Elektriske apparater utvikler gnister som kan antenne støv eller damp.
- Arbeid bare i dagslys eller i godt kunstig lys, og med gode siktforhold.

- Hold personer, spesielt barn, og dyr unna arbeidsområdet. Barn må holdes under oppsyn av en voksen.
- Kontroller at alle personer befinner seg minst 15 m fra maskinens aksjonsradius, eller minst 30 m for de aller farligste klippeoppgavene.
- Unngå å bruke gressklipperen på vått gress, når det regner og når det er fare for dårlig vær, spesielt hvis det er fare for lyn og torden.
- Ikke utsett maskinen for regn eller våte omgivelser. Vannet som trenger inn i et elektrisk apparat øker risikoen for elektrisk støt.
- Unngå så langt som mulig å arbeide på vått eller glatt underlag, og uansett ikke i altfor bratt eller kupert terreng som ikke garanterer brukerens stabilitet under arbeidet.
- Vær spesielt oppmerksom på ujevnheter i terrenget (humper, søkk), skråninger, skjulte farer og eventuelle hinder som kan begrense sikten.
- Vær meget forsiktig i nærheten av grøfter, skrenter eller volder.
- Arbeid på tvers i skråninger og aldri oppover/nedover. Vær veldig forsiktig når du endrer retning. Sørg for godt fotfeste og hold alltid klippeinnretningen vendt nedover.
- Vær oppmerksom på trafikken når maskinen brukes i nærheten av vei.

## **Adferd**

- Hold godt fast i maskinen med begge hender under arbeidet, og hold motorenheten på høyre side av kroppen og klippeanordningen under belte høyde. Ikke strekk armene for langt ut.
- Unngå at motorenheten kommer i kontakt med jording via rør, radiatorer, komfyrer, kjøleskap. Risikoen for elektrisk støt øker dersom motorenheten kommer i kontakt med jording.
- Innta en fast og stabil posisjon, og gå forsiktig frem.
- Løp aldri, men gå rolig.
- Hold alltid hender og føtter langt fra klippeinnretningen, både under start og bruk av maskinen.
- Advarsel: Klippeenheten fortsetter å rotere i et par sekunder selv etter at den frakoblet, eller etter at motoren er slått av.
- Vær oppmerksom på materialet som kan slynges ut pga. klippeinnretningens bevegelse.
- Unngå å støte klippeinnretningen hardt mot fremmedlegemer/hindringer. Hvis klippeinnretningen støter mot en hindring/gjenstand, kan det oppstå et tilbakeslag (kickback). Denne kontakten kan forårsake et svært hurtig rykk i motsatt retning som skyver klippeinnretningen oppover og mot brukeren.

Tilbakeslaget kan medføre tap av kontroll over maskinen og få svært alvorlige konsekvenser. Ta følgende nødvendige forholdsregler for å unngå tilbakeslag:

- Hold maskinen godt fast med begge hender, og hold kroppen og armene i en stilling som gjør det mulig å motstå kraften fra et tilbakeslag.
- Ikke strekk armene for langt, og ikke kutt høyere enn belte høyde.
- Bruk kun klippeinnretninger i samsvar med produsentens spesifikasjoner.
- Hold deg til produsentens anvisninger for vedlikehold av klippeinnretningen.
- Pass på å unngå skader fra redskapet brukt til å kutte tråden.

 Ved skader eller ulykker under arbeidet skal motoren slås av øyeblikkelig og maskinen fjernes fra stedet for å unngå flere skader; Ved ulykker med personskader eller skader på tredjepersoner må du umiddelbart praktisere førstehjelp og henvende deg til legevakten for nødvendig behandling. Fjern nøye eventuelle rester som ellers kan forårsake skader på gjenstander, personer eller dyr.

 Overeksponering for vibrasjoner kan forårsake lesjoner og nevrovaskulære forstyrrelser (også kjent som "Raynouds fenomen" eller "likfingre"), spesielt

hos personer som lider av sirkulasjonsforstyrrelser. Symptomene kan omfatte hendene, håndleddene og fingrene, og vises ved tap av følsomhet, tretthet, kløe, smerte, fargeendring eller strukturelle endringer i huden. Disse virkningene kan forsterkes av lave omgivelsestemperaturer og/eller av et overdrevent fast grep om håndtaket. Dersom disse symptomene oppstår, bruk maskinen mindre og oppsøk lege.

### **Bruksbegrensninger**

- Maskinen skal ikke brukes av personer som ikke er i stand til å holde den fast med begge hender og/eller ikke klarer å stå oppreist og i balanse mens arbeidet pågår.
- Monter aldri skjæreelementer av metall. **Med denne maskinen er det forbudt å bruke blader som er stive eller av metall, av hvilken som helst type.**
- Maskinen må aldri brukes hvis vernene er skadet, mangler eller ikke er riktig plassert.
- Ikke bruk maskinen hvis ikke tilbehør/redskaper er montert i de angitte punktene.
- Sikkerhetssystemene/mikrobryterne må ikke deaktiveres eller tukles med.
- Ikke bruk det elektriske verktøyet dersom bryteren ikke kan starte eller stoppe det regelmessig. Et elektrisk apparat som ikke kan startes ved hjelp av bryteren er farlig og må repareres.

- Ikke utsett maskinen for overdrevne belastninger, og bruk aldri en liten maskin til å utføre tungt arbeid; Bruk av en egnet maskin reduserer risikoene og forbedrer kvaliteten på arbeidet.

## 2.4 VEDLIKEHOLD, LAGRING

Et jevnt vedlikehold og en riktig lagring opprettholder maskinens sikkerhet og ytelsesnivå.

### Vedlikehold

- Maskinen må aldri brukes med slitte eller ødelagte deler. Ødelagte eller slitte deler skal byttes ut og aldri repareres.
- Under justeringer av maskinen, må du passe på og unngå å klemme fingrene mellom klippeinnretningen i bevegelse og maskinens faste deler.

 Nivåene for støy og vibrasjoner som det vises til i disse instruksene er maksimale verdier for bruk av maskinen. Bruk av en dårlig innstilt klippeinnretning, for høy hastighet og manglende vedlikehold, påvirker støy- og vibrasjonsutslippene betydelig. Ta derfor nødvendige tiltak for å redusere mulige skader fra høyt støynivå og vibrasjonsbelastninger. Vedlikehold maskinen, bruk hørselsvern og ta pauser under arbeidet.

### Oppbevaring

- For å redusere brannfaren må ikke beholdere med kutteavfall oppbevares innendørs.

## 2.5 RESTERENDE FARER

selv om alle sikkerhetsforskriftene følges, kan det likevel foreligge noen ytterligere risikoer:

- fare for skader på fingrene og hendene dersom de blir truffet når tråden på spolen roterer
- fare for skader på føttene dersom de blir truffet av tråden på spolen
- sprut av steiner og jord.

## 2.6 BATTERI/ BATTERILADER

**VIKTIG** *De følgende sikkerhetsreglene kommer i tillegg til sikkerhetsforskriftene i batteriets og batteriladerens bruksanvisning som følger med maskinen.*

- Bruk kun batteriladere anbefalt av produsenten for å lade batteriene. En uegnet batterilader kan føre til elektrisk støt, overoppheting og lekkasje av batterivæske.
- Bruk kun spesifikke batterier beregnet for verktøyet. Bruk av andre batterier kan medføre personskader og brannfare.
- Pass på at apparatet er slått av før batteriet settes inn. Montering av et batteri i et elektrisk apparat som er slått på kan medføre brann.
- Hold det ubenyttede batteriet på avstand fra binders, mynter, nøkler, stifter, skruer og andre små metallgjenstander som kan kortslutte kontaktene.

Kortslutning mellom batterikontaktene kan medføre antennelse eller brann.

- Bruk ikke batteriladeren i omgivelser med lettantennelige damper, væsker eller på lettantennelige overflater som papir, stoff osv. Batteriladeren blir varm under oppladingen, og det kan oppstå brann.
- Under transporten av akkumulatorene må en unngå at kontaktene kobles til hverandre, og en må ikke bruke metallbeholdere ved transporten.

## 2.7 MILJØVERN

Miljøvern må være et relevant og prioritert aspekt ved bruk av maskinen, til fordel for den siviliserte sameksistens og miljøet vi lever i.

- Unngå å forstyrre nabolaget. Bruk alltid maskinen til fornuftige tider (- ikke tidlig på morgenen, eller sent på kvelden/natten, hvor nabolaget kan forstyrres).
- Følg nøye de kommunale bestemmelsene for kasting av emballasje, forringede deler eller deler som er sterkt forurensende. Dette avfallet må ikke kastes med husholdningsavfallet, men kildesorteres og kastes i konteinerne for resirkulering.
- Følg nøye de kommunale bestemmelsene for kasting av avfallsmaterial.
- Når maskinen ikke skal brukes lenger, må den ikke kastes i naturen, men leveres inn til et innsamlingscenter i henhold til gjeldende kommunale bestemmelser.



Ikke kast elektriske apparater i husholdningsavfallet.

I henhold til direktiv 2012/19/EU om elektrisk og elektronisk avfall, og gjeldende nasjonale lover, skal brukte elektriske apparater leveres inn til mottak for et øko-kompatibelt gjenbruk. Hvis de elektriske apparatene kastes på søppelfyllingen eller graves ned i jorden, kan de giftige stoffene nå grunnvannet og komme inn i næringskjeden og være til skade både for helsen og velferden. Kontakt renholdsverket eller din forhandler for ytterligere opplysninger om avhending av produktet.

Ved endt levetid må batteriene avhendes i henhold til gjeldende miljøbestemmelser. Batteriet inneholder materialer som er farlige for folk og miljø. Batteriet må fjernes og avhendes separat ved et mottak for batterier med litiumsioner.



Li-ion

Kildesortering av brukte produkter og emballasje tillater resirkulering og gjenbruk av materialene. Gjenbruk av resirkulerte materialer hindrer miljøforurensning og reduserer behovet for råvarer.



### 3. BLI KJENT MED MASKINEN

#### 3.1 BESKRIVELSE AV MASKINEN OG BEREGNET BRUK

Denne maskinen er et hageutstyr og nærmere bestemt en håndført, batteridrevet gressklipper/gresstrimmer.

Maskinen består hovedsakelig av en motor som driver en klippeinnretning (trådspole) via en transmisjonsaksel.

Klippeinnretningen brukes ved et nivå som er parallelt med bakken (i tilfelle bruk som gressklipper) eller noe vinkelrett i forhold til bakken (i tilfelle bruk som gresstrimmer).

Brukeren kan bruke hovedkontrollene hele tiden på sikker avstand fra klippeanordningen.

##### 3.1.1 Tilsiktet bruk

Maskinen er designet og bygd til:

- klipning av gress og vegetasjon utenom trær (eks. langs blomsterbed, plantefelt, murer, gjerder eller grøntområder med begrenset overflate);
- gjøre ferdig klipning utført med ljå;
- bruk av kun en person.

##### 3.1.2 Feil bruk

Enhver annen bruk enn oppgitt ovenfor kan være farlig og forårsake skader på personer og/eller gjenstander. Feil bruk omfatter, men er ikke begrenset til, følgende:

- bruke maskinen til å børste vekk noe ved å bøye trådspolen. Motorkraften kan slynge ut gjenstander og småsteiner opp til 15 m eller lenger, og forårsake skader og lesjoner
- trimming av hekker eller annet arbeid hvor klippeinnretningen ikke brukes på bakkenivå,
- klippe og stykke opp trær, hekker og blomster
- bruk av maskinen til klipning av annet materiale enn vegetasjon,
- bruk av maskinen med klippeinnretningen høyere enn brukerens beltehode,
- bruk av maskinen i offentlige parker, idrettssenter, langs kjøreveier, jorder og skog
- bruk av andre klippeinnretninger enn de som er oppgitt i tabellen "Tekniske data". Fare for alvorlige skader og lesjoner.

- bruk av maskinen sammen med flere personer.

**VIKTIG** *Feil bruk av maskinen fører til bortfall av garantien. Videre heves produsenten fra ethvert ansvar, og det er dermed brukeren som er ansvarlig for utgiftene ved sakskader, personskader eller skader på tredjepersoner.*

##### 3.1.3 Brukergruppe

Maskinen er beregnet på ikke profesjonelle brukere. Maskinen er ment til hobbybruk.

#### 3.2 SIKKERHETSSYMBOLER

Det finnes forskjellige symboler på maskinen (Fig.2). Symbolene skal minne operatøren om riktig fremgangsmåte for å bruke den forsiktig og ta de nødvendige forholdsreglene.

Symbolenes betydning:



**ADVARSEL! FARE!** Maskinen kan være farlig både for deg og andre dersom den ikke brukes riktig



**ADVARSEL!** Les bruksanvisningen før maskinen tas i bruk.



Operatøren som bruker denne maskinen daglig over lengre tid og under normale forhold, kan utsettes for et støynivå som tilsvarer eller overskrider 85 dB (A). Bruk hørselsvern og vernebriller.



**SPRUTFARE!** Vær oppmerksom på mulig utkast av materiale, forårsaket av klippeinnretning, som kan forårsake alvorlige skader hos personer eller ting.



**SPRUTFARE!** Hold personer og husdyr på minst 15 m avstand når maskinen brukes.



Må ikke utsettes for regn (eller fuktighet).

**VIKTIG** *Klistremerker som er ødelagt eller uleselig må byttes ut. Be om nye klistremerker hos et autorisert servicesenter.*

### 3.3 PRODUKTETS IDENTIFIKASJONSMERKE

Etiketten som identifiserer produktet gir følgende opplysninger (Fig. 1):

1. Lydeffektnivå
2. CE-merke
3. Produksjonsår
4. Type maskin
5. Serienummer
6. Produsentens navn og adresse
7. Artikkelnnummer

Skriv ned maskinens identifikasjonsnumre i feltene på etiketten på baksiden av bokomslaget.

**VIKTIG** *Opplysningene på produktets identifikasjonsmerke må oppgis ved henvendelse til et autorisert verksted.*

**VIKTIG** *Eksempelet på samsvarserklæringen finnes helt bak i bruksanvisningen.*

### 3.4 HOVEDKOMPONENTER

Maskinen består av følgende hovedkomponenter, som har følgende funksjoner (Fig.1):

- A. Motorenhet:** beveger klippeinnretningen via en drivstang.
- B. Stang:** kobler det bakre håndtaket til drivenheten.
- C. Klippeinnretning:** er elementet som klipper gress.
  1. **Trådholder:** klippeinnretning med nylontråd.
- D. Vern for klippeinnretning:** det er en sikkerhetsanordning som forhindrer at

eventuelle gjenstander som har blitt samlet opp av klippeinnretningene, kan slynges ut av maskin.

- E. Fremre håndtak:** halvrund form, gjør det mulig å styre maskinen.
- F. Bakre håndtak:** gjør det mulig å styre maskinen og hoved kontrollkommandoene er installert der.
- G. Batteria** (*hvis det ikke leveres med maskinen, se kap. 15 "tilbehør på forespørsel*): Gir strøm til verktøyet. Egenskapene og bruksreglene er beskrevet i en egen bruksanvisning.
- H. Batterilader** (*hvis den ikke leveres med maskinen, se kap. 15 "tilbehør på forespørsel*): enhet til bruk for lading av batteriet. Det finnes to modeller for lading av batteriet: **H1** (rask batterilader); **H2** (standard batterilader).

## 4. MONTERING

**VIKTIG** *Sikkerhetsbestemmelsene som skal følges ved bruk av maskinen er beskrevet i kap. 2. Disse bestemmelsene må nøye overholdes for å unngå alvorlige risikoer eller farer.*

Av hensyn til oppbevaring og transport er noen av maskinens deler ikke montert i fabrikk, men må monteres av kunden i henhold til instruksjonene etter å ha fjernet emballasjen.

**⚠ Utpakking og fullføring av monteringen må foretas på en jevn og solid overflate, med god nok plass til å flytte maskinen og emballasjen. Bruk alltid egnet utstyr. Bruk ikke maskinen før alle indikasjoner i avsnittet "MONTERING" har blitt fullført.**

### 4.1 DELER TIL MONTERINGEN

I emballasjen finnes delene for monteringen.

#### 4.1.1 Utpakking

1. Åpne emballasjen forsiktig og pass på at ingen av delene forsvinner.
2. Les dokumentasjonen som finnes i esken, også bruksanvisningen.
3. Ta alle deler som ikke er montert ut av esken.
4. Ta maskinen ut av esken.
5. Kast esken og emballasjen i henhold til gjeldende bestemmelser.

 Før man utfører monteringen, må man kontrollere at batteriet ikke er satt på plass.

#### 4.2 MONTERING AV STANGEN

- Sett inn og skyv den nedre delen av stangen (Fig. 3.A) i den øvre delen (Fig. 3.B) helt til man hører klikket som låser den fast på plass. Det er mulig å demontere stangen ved å trykke på knappen (Fig. 3.C).

Lengden på stangen kan reguleres (avsn. 6.1.2).

#### 4.3 MONTERING AV DET FREMRE HÅNDTAKET

- Innfør håndtaket framme (Fig. 4.A) på støtten (Fig. 4.B), skru fast håndtaket med den tilhørende skruen (Fig. 4.C), stram mutteren fra motsatt side (Fig. 4.D).

#### 4.4 MONTERING AV KLIPPEINNRETNINGENS VERN

 *Bruk vernehansker.*

 *Til hver klippeinnretning må det være et egnet vern, som oppgitt i tabellen Tekniske data.*

1. Plasser beskyttelsen (Fig. 5.A) på høyde med hullene som finnes på drivmotoren (Fig. 5.B).
2. Fest beskyttelsen (Fig. 5.A) ved å stramme skruene helt (Fig. 5.C).

**MERK** På klippeinnretningens vern finnes følgende symbol:



Angir klippeinnretningens rotasjonsretning.

#### 4.5 MONTERING AV INDIKATOR FOR KLIPPEGRENSE

- Sett inn og hekt på de to endene på indikatoren for klippegrensen (Fig. 6.A) i de tilhørende hullene som finnes på drivmotoren (Fig. 6.B).

## 5. BETJENINGSUTSTYR

### 5.1 SIKKERHETSBRYTE (INNRETNING FOR AKTIVERING/DEAKTIVERING)



Ved å trykke på denne knappen aktiverer og deaktiverer man maskinens elektriske krets (Fig. 7.C).



Et led er tent: maskinens elektriske krets er aktiv. Maskinen er klar til bruk. Begge led er tent: maskinen er i drift (Fig. 7.D).

Slukkede led: den elektriske kretsen er fullstendig utkoblet.

**VIKTIG** Under flytting må man aldri plassere fingeren på knappen for å forhindre utilsiktet påslåing.



Ikonet "Forsiktig" (Fig. 7.E) tennes dersom det oppstår hvari ved maskinen (se tabellen som identifiserer problemene, avsn. 14).

### 5.2 AKSELERATORENS KONTROLLSPAK

Starter/stopper motoren og samtidig kobler til/kobler ut klippeinnretningen.

Aktiveringen av kontrollspaken til akseleratoren (Fig. 7.A) er mulig kun dersom en samtidig trykker ned akseleratorens sikring (Fig. 7.B).

For start:

- trykk samtidig på kontrollspaken til akseleratoren og akseleratorens sikkerhetsspak.



**Start av motoren medfører samtidig innkobling av klippeinnretningen.**

Maskinen vil automatisk stoppe når man slipper opp kontrollspaken til akseleratoren.



### 5.3 AKSELERATORENS SIKKERHETSSPAK

Sikkerhetsspaken til akseleratoren (Fig. 7.B) gjør det mulig å bruke kontrollspaken til akseleratoren (Fig. 7.A).

## 6. BRUK AV MASKINEN

**VIKTIG** *Sikkerhetsbestemmelsene som skal følges ved bruk av maskinen er beskrevet i kap. 2. Disse bestemmelsene må nøye overholdes for å unngå alvorlige risikoer eller farer.*

### 6.1 FORBEREDENDE OPERASJONER

Før arbeidet starter er det nødvendig å foreta en rekke kontroller og oppgaver for å være sikker på at arbeidet kan skje effektivt på sikreste måte:

1. forsikre seg om at batteriet er satt riktig på plass
2. sett gressklipperen i rett posisjon og godt plantet på bakken
3. reguler maskinen ut fra et ergonomisk og funksjonelt synspunkt, på en slik måte at den tilpasses brukerens høyde og typen arbeid som skal utføres (avsn. 6.1.1 - avsn. 6.1.4);
4. kontroller batteriet (avsn. 6.1.5).

#### 6.1.1 Justering av fremre håndtak

1. Løsne på klemmen (Fig. 9.A);
2. la håndtaket gli helt til det er i den posisjonen som er mest ergonomisk for operatøren;
3. stramme klemmen.

#### 6.1.2 Regulering av lengden på stangen

1. Løsne på knotten (Fig. 10.A) ved å følge pilens retning - åpnet hengelås
2. dra i eller skyv stangen (Fig. 10.B) helt til du får ønsket lengde;
3. når reguleringen er ferdig, må du skru knotten godt til ved å følge pilens retning - lukket hengelås.

#### 6.1.3 Innstilling av klippeinnretningen

Retningen til klippeinnretningen gjør det mulig å arbeide ved å gå fra modaliteten for plenklipping over på modaliteten for kantklipping og omvendt.

For å arbeide i gresstrimmer modus:

- Trykk på knappen (Fig. 11.A);
- vri klippeinnretningen (Fig. 11.B) 90°, mens du forsikrer deg om at den er blokkert i posisjonen.

**⚠ Utfør alltid operasjonen med maskinen avskrudd og klippeinnretningen stoppet.**

#### 6.1.4 Regulering av indikatoren for klippegrens

- Vri indikatoren for klippegrensen forover (Fig. 12.A) ved arbeid i nærheten av trær, kantsteiner eller gjerder, slik at sammenstøt med skjæreelementet unngås.

#### 6.1.5 Kontroll av batteriet

Før hver bruk:

- Kontroller batteriets lading som beskrevet i batteriets bruksanvisning.

### 6.2 SIKKERHETSKONTROLLER

Utfør følgende sikkerhetskontroller og kontroller at resultatene stemmer med tabellene.

**⚠ En sikkerhetskontroll skal alltid gjennomføres før bruk.**

#### 6.2.1 Generell kontroll

Tema	Resultat
Håndtak (Fig. 1.E)	Rene, tørre, festet riktig og skikkelig til maskinen.
Klippeinnretningens vern (Fig. 1.D)	Festet godt på riktig måte til maskinen, ikke slitt/forringet eller ødelagt.
Skruer på maskinen	Godt festet (ikke løst)
Klippeinnretning (Fig. 1 C)	Ren, ikke skadet eller slitt
Batteri (Fig. 1.G)	Ingen skade på forpakningen, ingen væskelekkasje
Kjøleluftpassasjer (avsn. 7.3)	Ikke tilstoppet
Maskin	Ingen tegn til skader eller slitasje
Akseleratorens kontrollspak (Fig. 7.A), akseleratorens sikkerhetsspak (Fig. 7.B)	Må beveges fritt og uten tvang.
Prøvekjøring	Ingen unormale vibrasjoner. Ingen unormale lyder

## 6.2.2 Funksjonstest av maskinen

Handling	Resultat
1. Sett inn batteriet i setet (avsn. 7.2.3); 2. trykk på sikkerhetsknappen (Fig. 7.C)	Led (Fig. 7.D) må tennes (den elektriske kretsen er aktivert).
1. Start maskinen (avsn. 6.3); 2. aktiver samtidig spaken for styring av akseleratoren (Fig. 7.A) og akseleratorens sikkerhetsspak (Fig. 7.B); 3. slipp opp spaken for styring av akseleratoren (Fig. 7.A) og akseleratorens sikkerhetsspak (Fig. 7.B).	1. Klippeinnretningen må ikke bevege seg. 2. Klippeinnretningen må bevege seg. 3. Spakene må automatisk og raskt gå tilbake til nøytral posisjon og klippeinnretningen må stoppe.
Trykk kun inn spaken for styring av akseleratoren (Fig. 7.A).	Kontrollspaken til akseleratoren må forbli værende blokkert.

**⚠ Hvis noen av resultatene avviker fra det som er angitt i følgende tabell, er det ikke mulig å bruke maskinen! Lever maskinen til et servicesenter for nødvendige kontroller og reparasjon.**

## 6.3 OPPSTART

1. Forsikre deg om at knivbladet ikke berører bakken eller andre gjenstander;
2. sett batteriet riktig inn i setet (avsn. 7.2.3);
3. Trykk samtidig inn kontrollspaken til akseleratoren (Fig. 7.A), og sikkerhetsspaken til akseleratoren (Fig. 7.B).

**MERK** Ved hver oppstart vil automatisk ny tråd slippes opp (avsn. 6.4.2).

## 6.4 ARBEID

**MERK** Før du klipper før første gang bør du bli kjent med maskinen og de mest hensiktsmessige klippeteknikkene ved å prøve å ta på selene korrekt, ta godt fatt i maskinen og foreta de bevegelsene som arbeidet krever.

For å kjøre maskinen går du frem på følgende måte:

- hold alltid fast maskinen med to hender, og hold klippeinnretningen under beltehode.

**MERK** Under bruk er batteriet beskyttet mot total utlading med en verneinnretning som slår av maskinen og stopper funksjonen.

**MERK** Batteriets autonomi (og dermed gressoverflaten som kan klippes før opplading) avhenger av ulike faktorer beskrevet i (avsn. 7.2.1).

**MERK** Etter at maskinen har stått ubrukt i ett minutt, slår den seg av automatisk dersom den var påslått.

### 6.4.1 Arbeidsteknikker

**⚠ Bruk KUN nylontråder. Bruk av metalltråder, plastbelagte metalltråder og/eller tråder som ikke passer til spolen, kan forårsake alvorlige skader og lesjoner.**

#### a. Klipping i bevegelse (skjæring)

- Forsikre deg om at klippeinnretningen er i gressklipper modus (avsn. 6.1.3);
- gå jevnt frem i buebevegelse, som ved bruk av en tradisjonell vanlig ljå, uten å bøye trådspolen (Fig. 13).

Prøv først å klippe i riktig høyde på et lite område, for deretter å oppnå en jevn klippehøyde ved å holde trådspolen i en konstant høyde over bakken.

For tyngre klipping kan det være hensiktsmessig å bøye trådspolen ca. 30° mot venstre.

**⚠ Ikke gå frem på denne måten dersom det er risiko for utslynging av gjenstander som kan skade personer, dyr eller eiendom.**

#### b. Finklipping (trimming)

Hold maskinen lett bøyd, slik at trådspolens nedre del ikke berører bakken og kuttelinjen er på ønsket sted. Klippeinnretningen må alltid holdes langt unna brukeren.

#### c. Klipping i nærheten av gjerd/ grunnmur

- Reguler indikatoren for klippegrense hvis dette forutsettes, avsn. 6.1.4);
- flytt trådspolen langsomt inntil gjerd, plugg, steiner, vegger, osv., uten å treffe dem med kraft (Fig. 12).

Hvis tråden treffer et solid hinder, kan tråden ødelegges eller slites, og hvis den hekter seg fast i et gjerde, kan den plutselig kuttes av. Klipping rundt fortau, grunnmur, vegger, osv. kan uansett forårsake en større slitasje på tråden enn normalt.

#### d. Klipping rundt trær

- Reguler indikatoren for klippegrense hvis dette forutsettes, avsn. 6.1.4);
- gå rundt treet fra venstre mot høyre, og nærme deg langsomt stammen slik at du ikke slår tråden mot treet. Hold trådspolen bøyd lett fremover.

Husk at nylontråden kan kutte eller skade mindre busker, og at nylontrådens slag mot stammen på busker eller trær med myk bark kan gi planten alvorlige skader.

#### 6.4.2 Automatisk oppslipp av tråden

Denne maskinen er utstyrt med en spole med automatisk oppslipp av tråden.

For å slippe opp ny tråd:

1. stopp maskinen (avsn. 6.6);
2. vent to sekunder og start maskinen på nytt.

Diameteren for kutt er stilt inn på 30 cm. Gjenta prosedyren helt til lengden til tråden når kniven for kutting av tråd (Fig. 8.A) som vil kutte lengden som eventuelt er til overs.

#### 6.5 BRUKSRÅD

Under bruk, anbefales det og periodisk fjerne gress som vikler seg inn i maskinen, for slik å unngå at motoren overopphetes (Fig. 1.A), grunnet gress som har satt seg fast under knivbladsikringen (Fig. 1.D).

Gå frem som beskrives herunder:

- stopp maskinen (avsn. 6.6);
- fjern batteriet (avsn.7.2.2);
- bruk arbeidshansker
- fjern gresset som sitter fast, slik at motoren kan kjøle seg ned på riktig måte.

#### 6.6 STOPP

Gjør følgende for å stoppe maskinen:

1. slipp opp akseleratorens kontrollspak (Fig. 7.A).
2. Vent til at klippeinnretningen stopper.

 **Etter å ha stoppet maskinen, tar det flere sekunder før klippeinnretningen stanser.**

**VIKTIG** Stopp alltid maskinen når du flytter maskinen fra et arbeidsområde til et annet.

#### 6.7 ETTER BRUK

- Ta ut batteriet og sett det til lading(par 7.2.2).
- Kjøle ned motoren før maskinen settes bort til oppbevaring.
- Utføre rengjøringen (avsn. 7.3).
- Kontroller at ingen deler har løsnet eller er skadet. Bytt eventuelt ut ødelagte komponenter, stram skruer eller bolter som har løsnet eller kontakt et autorisert servicesenter.

**VIKTIG** *Ta alltid ut batteriet (avsn. 7.2.2) når maskinen ikke brukes eller etterlates uten tilsyn.*

### 7. ORDINÆRT VEDLIKEHOLD

#### 7.1 GENERELT

**VIKTIG** *Sikkerhetsbestemmelsene som skal følges ved bruk av maskinen er beskrevet i kap. 2. Disse bestemmelsene må nøye overholdes for å unngå alvorlige risikoer eller farer.*

 **Før ethvert vedlikeholdsinngrep:**

- **Stopp maskinen**
  - **ta ut batteriet fra setet sitt og sett det til lading (par 7.2.2);**
  - **la motoren kjøle seg ned før maskinen settes bort til oppbevaring**
  - **bruke egnede klær, arbeidshansker og vernebriller**
  - **Les instruksjonene.**
- Hyppighet og type vedlikeholdsinngrep er oppgitt i "Vedlikeholdstabell" (kap. 13). Tabellen vil hjelpe deg med å holde din maskin effektiv og sikker. I tabellen angis de viktigste inngrepene og hvor ofte de skal utføres. Foreta operasjonen i samsvar med det aktuelle intervallet.
  - Bruk av uoriginale reservedeler og tilbehør kan ha negativ påvirkning på maskinens funksjon og sikkerhet. Produsenten frasier seg ethvert ansvar ved skader som skylls ovennevnte produkter.
  - Originale reservedeler leveres av serviceverksteder og autoriserte forhandlere.

**VIKTIG** *Alt vedlikeholds- og justeringsarbeid som ikke er beskrevet i denne bruksanvisningen skal foretas av din forhandler eller et spesialverksted.*

## 7.2 BATTERI

### 7.2.1 Batteriets autonomi

Batteriets autonomi (og dermed gressoverflaten som kan klippes før opplading) avhenger hovedsakelig av:

- miljøfaktorer som fører til økt energiforbruk:
  - klipping av tett, høyt og fuktig gres
- brukerens oppførsel, som bør unngås:
  - å slå sagen ofte på og av under arbeidet
  - uegnet klippeteknikk i forhold til arbeidet som skal utføres (avsn. 6.4.1).

Gjør følgende for å optimere batteriets autonomi:

- klipp gresset når det er tørt
- bruk teknikken som egner seg best for arbeidet som skal utføres (avsn. 6.4.1).

Gjør følgende hvis du ønsker å bruke maskinen til lenger arbeidsøker enn hva som er mulig for et standardbatteri:

- Kjøp et andre standardbatteri slik at du umiddelbart kan bytte ut det utladete batteriet uten å måtte avbryte arbeidet
- Kjøp et batteri som har en større autonomi enn et standardbatteri (avsn. 15.1).

### 7.2.2 Fjerning og opplading av batteriet

- Trykk på den gule tasten for blokkering som befinner seg i batterirommet (Fig. 14.A) og fjern batteriet (Fig. 14.B);
- sett inn batteriet (Fig. 15.A) på sin plass i batteriladeren (Fig. 15.B);
- koble batteriladeren (Fig. 16.B) til et strømuttak, med en spenning som tilsvarer den som er indikert på skiltet.
- lad batteriet helt ved å følge indikasjonene i håndboken til batteriet/batteriladeren.

**MERK** *Batteriet er utstyrt med en beskyttelse som forhindrer opplading hvis romtemperaturen ikke er på mellom 0 og +45 °C.*

**MERK** *Batteriet kan lades når som helst, også delvis, uten fare for at det skades.*

### 7.2.3 Tilbakemontering av batteriet på maskinen

Fullfør ladingen:

- Fjern batteriet (Fig. 16.A) fra batteriladerens sete (unngå at batteriet står lenge i etter at ladingen er fullført)
- koble batteriladeren (Fig. 17.B) fra strømmettet
- sett inn batteriet (Fig. 17.B) på sin plass ved å skyve det helt inn til man hører et "klikk" som låser fast batteriet og sikrer elektrisk kontakt.

## 7.3 RENGJØRING AV MASKINEN OG MOTOREN

- Rengjør alltid maskinen etter bruk med en ren klut fuktet med nøytralt rengjøringsmiddel.
- Fjern alle spor av fuktighet med en ren og myk klut. På lang sikt kan fuktighet forårsake elektrisk støt.
- Ikke bruk aggressive rengjøringsmidler eller løsemidler for å rengjøre plastdelene eller håndtakene.
- Hold maskinen, spesielt motoren, fri for gressrester, løv eller overflødig fett for å redusere brannfaren.
- For å unngå overoppheting og skader på motoren eller batteriet må grillene på kjøleluftinntaket alltid holdes rene og frie for skitt.
- Ikke bruk vannsprut, og unngå å væte motoren og elektriske deler.

## 7.4 FESTESKRUER OG -MUTRER

- Hold bolter, skruer og mutrer trukket godt til, for å være sikker på at maskinen alltid er sikkert å bruke.
- Kontroller jevnlig at håndtaket er festet skikkelig.

## 8. EKSTRAORDINÆRT VEDLIKEHOLD

*Før ethvert vedlikeholdsinngrep:*

- **Stopp maskinen**
- **ta ut batteriet fra setet sitt og sett det til lading (par 7.2.2);**
- **la motoren kjøle seg ned før maskinen settes bort til oppbevaring**
- **bruke egnede klær, arbeidshansker og vernebriller**
- **Les instruksjonene.**

 **Forsiktig! Fare for skader på grunn av farlige komponenter i bevegelse!**

### 8.1 VEDLIKEHOLD AV KLIPPEINNRETNINGEN

I denne maskinen skal det brukes klippeinnretninger med artikkelnummeret oppgitt i tabellen Tekniske data.

På grunn av produktutvikling kan klippeinnretninger oppgitt i tabellen Tekniske Data med tiden bli erstattet av andre med tilsvarende egenskaper for kompatibilitet og sikker funksjon.

 **Ikke ta på klippeinnretningen før batteriet er fjernet og klippeinnretningen har stoppet helt.**

#### 8.1.1 Bytte av tråden i trådspolen

1. Trykk på de to sideflensene (Fig. 18.A) og fjern lokket (Fig. 18.B);
2. og ta ut spolen (Fig. 18.C);
3. sett inn den nye spolen (Fig. 19.A), og pass på at enden på tråden kommer ut fra åpningen i trådspolen (Fig. 19.B);
4. Monter lokket på nytt (Fig. 19.C) sett de to sideflensene (Fig. 19.D) i åpningen i trådspolen (Fig. 19.E).

#### 8.1.2 Bytte av tråden i trådspolen

1. Fjerning av spolen (avsn. 8.1.1)
2. fjern tråden som sitter igjen inne i hullet
3. bruk kun tråd med diameter 1,6 mm og klipp av en lengde på 3 m.
4. juster trådene som kommer ut fra de to hullene i like deler
5. innfør en enden til tråden i hullet inne i spolen (Fig. 20.A) og lå tråden komme ut av motsatt åpning;
6. snurr tråden i retning med klokken, som vist ved pilene (Fig. 20.B) og la den stikke ut cirka 15 cm fra spolen;
7. hekt den på et av festesetene (Fig. 20.C) som finnes på spolen;
8. sett på plass igjen spolen og monter lokket på nytt (kap 8.1.1).

### 8.2 SLIPING AV TRÅDKUTTEREN

1. Fjern trådkutteren (Fig. 8.A) fra klippeinnretningens vern (Fig. 8.B) ved å skru ut de to skruene (Fig. 8.C);
2. fest trådkutteren i en skrustikke, og slip med en flat fil. Pass på å opprettholde den originale kuttevinkelen;
3. monter trådkutteren på nytt (Fig. 8.A) på klippeinnretningens vern (Fig. 8.B).

## 9. LAGRING

**VIKTIG** *Sikkerhetsbestemmelsene som skal følges ved bruk av maskinen er beskrevet i kap. 2. Disse bestemmelsene må nøye overholdes for å unngå alvorlige risikoen eller farer.*

### 9.1 LAGRING AV MASKINEN

Når maskinen skal lagres:

- ta batteriet ut fra sin plass og sørg for at det lades (avsn. 7.2.2);
- la motoren kjøle seg ned før maskinen settes bort til oppbevaring
- utfør rengjøringen (avsn. 7.3);
- Kontroller at ingen deler har løsnet eller er skadet. Bytt ut eventuelt ødelagte komponenter, stram skruer eller bolter

som har løst, eller kontakt et autorisert servicesenter dersom det er nødvendig;

- Maskinen må lagres:
  - på et tørt sted;
  - beskyttet mot dårlig vær;
  - utilgjengelig for barn;
  - Pass på å fjerne nøkler eller redskaper brukt til vedlikeholdet.

## 9.2 LAGRING AV BATTERIET

Batteriet må oppbevares på et skyggefylt og kjølig sted uten fuktighet.

**MERK** *Ved lange perioder uten bruk må batteriet lades hver 2. måned for å forlenge levetiden.*

## 10. FLYTTING OG TRANSPORT

Hver gang maskinen skal flyttes eller transporteres, gjør følgende:

- stopp maskinen (avsn. 6.6);
- Fjern batteriet fra setet og sørg for at det lades (avsn. 7.2.2);
- Bruk kraftige arbeidshansker
- Hold fast i maskinen med kun håndtakene, og rett klippeinnretningen i motsatt retning av bevegelsesretningen.

Gjør følgende ved transport av maskinen på et kjøretøy:

- plasser maskinen slik at den ikke utgjør en fare for noen.

## 11. SERVICE OG REPARASJONER

Denne bruksanvisningen gir alle nødvendige indikasjoner for å kjøre maskinen, samt informasjon om korrekt vedlikehold som kan utføres av brukeren. Alle vedlikeholds- og justeringsoppgaver som ikke er beskrevet i bruksanvisningen, må foretas hos forhandleren eller ved et spesialverksted

som har den kompetansen og det utstyret som kreves for å utføre arbeidet riktig. På denne måten opprettholdes maskinens opprinnelige sikkerhets- og driftsnivå. Inngrep utført ved uautoriserte verksteder eller av ukvalifiserte personer fører til bortfall av garantien, foruten å frita fabrikanten for enhver forpliktelse og ethvert ansvar.

- Kun autoriserte servicesenter kan utføre reparasjoner og vedlikehold i garantitiden.
- Autoriserte serviceverksteder bruker utelukkende originale reservedeler. Originale reservedeler og tilbehør har blitt utviklet spesifikt for disse maskinene.
- Uoriginale reservedeler og tilbehør er ikke godkjent, og bruk av uoriginale deler og tilbehør gjør at garantien utgår.
- Det anbefales å levere maskinen inn til et autorisert serviceverksted for vedlikehold, assistanse og kontroll av sikkerhetsinnretningene en gang i året.

## 12. HVA SOM DEKKES AV GARANTIEN

Garantien dekker alle material- og produksjonsfeil. Brukeren må nøye følge alle vedlagte instruksjoner.

Garantien dekker ikke feil som skyldes:

- manglende kjennskap til vedlagt dokumentasjon;
- uforsiktighet;
- feil eller ikke tillatt bruk og montering;
- bruk av ikke originale reservedeler;
- Bruk av utstyr som ikke følger med, eller som ikke er godkjent av produsenten.

Dessuten dekker garantien ikke:

- normal slitasje av forbruksmaterial som klippeinnretninger; sikkerhetsbolter; Normal slitasje.

Kjøperen er beskyttet av gjeldende lover. Kjøperens lovfestede rettigheter kan ikke på noen måte begrenses av denne garantien.

## 13. VEDLIKEHOLDSTABELL

Inngrep	Hypighet	Merknader
<b>MASKIN</b>		
Kontroll av alle fester	Før hver bruk	avsn. 7.4
Sikkerhetskontroller/kontroll av betjeningsutstyr	Før hver bruk	avsn. 6.2
Tilpasning av klippeinnretningens vern.	Før hver bruk	avsn. 6.2.1
Kontroll av klippeinnretningen	Før hver bruk	avsn. 6.2.1
Kontroll av batteriets ladestatus	Før hver bruk	*
Lading av batteriet	Etter hver bruk	avsn. 7.2.2 *
Rengjøring av maskinen og motoren	Etter hver bruk	avsn. 7.3
Kontroll av eventuelle skader som finnes på maskinen. Kontakt eventuelt et autorisert servicesenter.	Etter hver bruk	-

\* Se håndboken for batteri/batterilader.

## 14. FEILSØKING

PROBLEM	MULIG ÅRSAK	LØSNING
1. Med akseleratorens kontrollspak og sikkerhetsspak koblet inn, starter ikke maskinen og klippeinnretningen går ikke rundt	Batteriet mangler eller er ikke satt riktig inn	Forsikre deg om at batteriet er satt riktig på plass (avsn. 7.2.3)
	Batteriet er utladet	Kontroller ladestatus og lad opp batteriet (avsn. 7.2.2)
	Den avtakbare stangen har ikke blitt satt helt på plass eller riktig på plass	Forsikre seg om at den avtakbare stangen er montert og satt på plass på riktig måte (avsn. 4.2)
	Akseleratorens kontrollspak/ sikkerhetsspak er defekte	Ikke bruk maskinen. Stopp maskinen med en gang, ta ut batteriet og ta kontakt med et Servicesenter.
	Ødelagt maskin	Ikke bruk maskinen. Stopp maskinen med en gang, ta ut batteriet og ta kontakt med et Servicesenter.
2. Overoppheting av motoren	Gress sitter fast under klippeinnretningens vern	Fjern gresset som sitter fast (avsn. 6.5)
3. Gresset samler seg rundt aksel festet og trådspolen	Man kutter gress som er for kort	Kutt høyt gress med bevegelse ovenfra og ned for å unngå oppsamlinger.
4. Tråden slippes ikke opp når du bruker automatisk oppslipp	Tråden har limt seg fast	Smør med en silikonspray
	Det er ikke nok tråd på spolen eller det er slutt på tråden	Skift ut spolen (kap. 8.1.1) eller tråden (kap. 8.1.2)
	Tråden er slitt og er for kort	Slipp opp tråden for hånd (kap. 6.4.2)
	Tråden har vast seg til på spolen eller den er brukket av inni	Fjern tråden fra spolen og vikle den opp på nytt (kap. 8.1.2)

PROBLEM	MULIG ÅRSAK	LØSNING
5. Klippeinnretningen kommer i kontakt med et fremmedlegeme.	-	Stopp maskinen, fjern batteriet og gjør følgende: - kontroller skadene; - kontroller om det finnes deler som har løsnet, og stram dem; -se til bytter eller reparasjoner utføres ved et autorisert servicesenter.
6. For mye støy og/ eller vibrasjoner under arbeidet	Løse eller skadde deler.	Stopp maskinen, fjern batteriet og gjør følgende: - kontroller skadene; - kontroller om det finnes deler som har løsnet, og stram dem; -se til bytter eller reparasjoner utføres ved et autorisert servicesenter.
7. Det ryker fra maskinen ved bruk	Ødelagt maskin	Ikke bruk maskinen. Stopp maskinen med en gang, ta ut batteriet og ta kontakt med et Servicesenter.
8. Batteriets autonomi er utilstrekkelig	Tunge driftsforhold med økt energiforbruk strømopptak	Optimaliser arbeidet (avsn. 7.2.1)
	Batteriet er utilstrekkelig ut fra driftsbehovene	Bruk et annet eller et større batteri (avsn. 15.1)
	Foringelse av batteriets kapasitet	Kjøp et nytt batteri
9. Batteriladeren lader ikke batteriet	Batteriet er ikke satt riktig inn i batteriladeren	Kontroller om det er korrekt satt inn (avsn. 7.2.3)
	Uegnede miljøforhold	Ladingen må utføres i et miljø med egnet temperatur (se batteriets/ batteriladerens bruksanvisning)
	Kontaktene er skitne	Rengjør kontaktene
	Mangel på spenning til batteriladeren	Kontroller at støpslet er satt inn og at det er spenning til stikkkontakten
	Batteriladeren er defekt	Bytt ut med original reservedel
-	-	Se batteriets/batteriladerens bruksanvisning hvis problemet vedvarer
10. Varsellampen (Fig. 7.E) fortsetter å lyse fast	Mislykket selvstyring	Ikke bruk maskinen. Stopp maskinen med en gang, ta ut batteriet og kontakt et servicesenter.
11. Varsellampen (Fig. 7.E) fortsetter å blinke	Kommunikasjonsfeil ved batteriet	Ikke bruk maskinen. Stopp maskinen med en gang, ta ut batteriet og kontakt et servicesenter.
	Blokkert rotor	Ikke bruk maskinen. Stopp maskinen med en gang, ta ut batteriet og kontakt et servicesenter.
	Overbelastning av strømkrets	Optimere bruken av maskinen.

Hvis problemene fortsetter etter at du har utført disse forbedringsforslagene, må du ta kontakt med forhandleren.



## **15. TILBEHØR PÅ FORESPØRSEL**

### **15.1 BATTERIER**

Det finnes batterier med ulik kapasitet for å tilpasse spesifikke driftsbehov (Fig. 21). Se tabellen Tekniske data for godkjente batterier for denne maskinen.

### **15.2 BATTERILADER**

Enhet som benyttes for å lade batteriet: rask (Fig. 22.A), standard (Fig. 22.B).

**SPIS TREŚCI**

1. INFORMACJE OGÓLNE .....	1
2. ZASADY BEZPIECZEŃSTWA .....	2
3. ZAOPANIANIE SIĘ Z MASZYNĄ .....	7
3.1 Opis maszyny i przeznaczenie .....	7
3.2 Oznakowanie bezpieczeństwa .....	8
3.3 Tabliczka znamionowa produktu.....	9
3.4 Podstawowe części .....	9
4. MONTAŻ.....	9
4.1 Elementy montażowe.....	9
4.2 Montaż drążka.....	10
4.3 Montaż uchwytu PRZEDNIEGO.....	10
4.4 Montaż osłony urządzenia tnącego.....	10
4.5 Montaż wskaźnika ogranicznika głębokości cięcia.....	10
5. ELEMENTY STEROWANIA .....	10
5.1 Przycisk zabezpieczający (urządzenie włączające / wyłączające) .....	10
5.2 Dźwignia regulacji obrotów silnika.....	10
5.3 Dźwignia bezpieczeństwa obrotów silnika....	11
6. UŻYTKOWANIE MASZYNY .....	11
6.1 Czynności wstępne .....	11
6.2 Kontrole bezpieczeństwa .....	11
6.3 Uruchomienie.....	12
6.4 Praca.....	12
6.5 Wskazówki dotyczące użytkowania.....	13
6.6 Zatrzymanie .....	13
6.7 Wskazówki po zakończeniu użytkowania .....	13
7. KONSERWACJA ZWYCZAJNA .....	14
7.1 Informacje ogólne.....	14
7.2 Akumulator .....	14
7.3 Czyszczenie maszyny i silnika.....	15
7.4 Nakrętki i śruby mocujące .....	15
8. KONSERWACJA NADZWYCZAJNA .....	15
8.1 Konserwacja urządzenia tnącego .....	15
8.2 Ostrzenie obcinaka żytki.....	15
9. MAGAZYNOWANIE.....	16
9.1 Magazynowanie maszyny .....	16
9.2 Magazynowanie akumulatora.....	16
10. PRZEMIESZCZANIE I TRANSPORT .....	16
11. SERWIS I NAPRAWA .....	16
12. ZAKRES GWARANCJI .....	16
13. TABELA CZYNNOŚCI KONSERWACYJNYCH .....	17
14. IDENTYFIKACJA USTEREK.....	17
15. AKCESORIA NA ZAMÓWIENIE .....	18
15.1 Akumulatory .....	18
15.2 Ładowarka akumulatora .....	18

**1. INFORMACJE OGÓLNE****1.1 JAK POSŁUGIWAĆ SIĘ INSTRUKCJĄ OBSŁUGI**

W tekście instrukcji, niektóre paragrafy zawierające szczególnie ważne informacje dotyczące bezpieczeństwa lub funkcjonowania maszyny, są wyszczególnione na różne sposoby, według następujących zasad:

**UWAGA** lub **WAŻNE** *Dostarcza dokładniejszego omówienia lub dodatkowych elementów do podanych poprzednio wskazówek w celu uniknięcia uszkodzenia maszyny lub spowodowania strat.*

Symbol  wskazuje na zagrożenie. Niezastosowanie się do tego ostrzeżenia może spowodować obrażenia ciała użytkownika lub osób trzecich i/lub spowodować szkody materialne.

.....  
 • Paragrafy oznaczone kwadracikiem z krawędzią z .....  
 • szarych kropek wskazują na opcjonalne funkcje nie .....  
 • występujące we wszystkich modelach opisanych .....  
 • w niniejszej instrukcji. Należy sprawdzić, czy .....  
 • dana opcja obecna jest w zakupionym modelu. ....

Wszystkie określenia "przedni", "tylny", "prawy" i "lewy" rozumie się w odniesieniu do pozycji roboczej operatora obsługującego maszynę.

**1.2 ODNOŚNIKI****1.2.1 Rysunki**

Rysunki w niniejszej instrukcji zostały kolejno ponumerowane: 1, 2, 3, itd. Elementy przedstawione na rysunkach zostały oznaczone literami A, B, C, itd. Oznaczenie elementu C na rysunku 2 to: „Patrz rys. 2.C” lub po prostu „(rys. 2.C)”. Ilustracje mają charakter poglądowy. Części składowe maszyny mogą nieco różnić się od elementów przedstawionych na rysunkach.

**1.2.2 Tytuły**

Podręcznik podzielony jest na rozdziały i paragrafy. Tytuł paragrafu "2.1 Instruktaż" to podtytuł "2. Zasady bezpieczeństwa". Odniesienia do tytułów lub paragrafów są oznaczone skrótami rozdz. lub par. i odpowiednim numerem. Przykład: „rozdz. 2” lub „par. 2.1”.

## 2. ZASADY BEZPIECZEŃSTWA

### 2.1 INSTRUKTAŻ

 **Należy dokładnie zapoznać się z systemem sterowania i właściwym sposobem użytkowania maszyny. Opanować natychmiastowe zatrzymanie maszyny. Nieprzestrzeganie ostrzeżeń i instrukcji może spowodować pożary i/ lub ciężkie zranienia.**

- Nigdy nie zezwalać na użytkowanie maszyny przez dzieci lub osoby o ograniczonej sprawności fizycznej, sensorycznej lub umysłowej, bez niezbędnego doświadczenia i wiedzy lub osoby, które nie zapoznały się w wystarczający sposób z instrukcją obsługi. Miejscowe przepisy prawne mogą określić najniższą granicę wieku dla użytkowników.
- Nigdy nie należy użytkować urządzenia, jeśli użytkownik jest w stanie przemęczenia, złego samopoczucia lub po zażyciu leków, pod wpływem narkotyków, alkoholu lub innych substancji, które mogą zaburzyć jego refleks lub uwagę.
- Należy pamiętać, że operator lub użytkownik jest odpowiedzialny za wypadki i nieoczekiwane wydarzenia, które mogą zaistnieć wobec innych osób lub ich własności. Ocena ryzyka związanego z cechami terenu przeznaczonego do pracy, a także wybór środków

ostrożności gwarantujących bezpieczeństwo operatora, jak i osób postronnych, wchodzi w zakres obowiązków osób użytkujących urządzenie, zwłaszcza, jeśli chodzi o pracę na zboczach, terenach nieregularnych, śliskich lub niestabilnych.

- W przypadku odstąpienia lub wypożyczenia maszyny osobom trzecim, upewnić się, że użytkownik zapoznał się z instrukcjami użytkowania zawartymi w niniejszej instrukcji obsługi.

### 2.2 CZYNNOŚCI WSTĘPNE

#### Środki ochrony indywidualnej (ŚOI)

- Zakładać przylegającą odzież ochronną wyposażoną w ochronę antyprzecięciową, rękawice antywibracyjne, kask, okulary ochronne, maskę przeciwpyłową, ochronniki słuchu, obuwie zabezpieczające przed przecięciem z podeszwą antypoślizgową.
- Korzystanie z ochronników słuchu może zmniejszyć zdolność słyszenia ewentualnych ostrzeżeń (krzyków lub alarmów). Zwrócić szczególną uwagę na to, co dzieje się w pobliżu obszaru roboczego.
- Nie zakładać szali, koszul, naszyjników, bransoletek, luźnych lub wyposażonych w sznurki ubrań, krawatów oraz innych akcesoriów wiszących lub zbyt obszernych, które mogłyby zaplątać się w maszynę lub w inne przedmioty i materiały znajdujące się w miejscu pracy.

- Związać odpowiednio długie włosy.

### **Obszar roboczy / Maszyna**

- Skontrolować dokładnie całą przestrzeń roboczą i usunąć wszystko to, co mogłoby zostać wyrzucone przez maszynę lub spowodować uszkodzenie urządzenia tnącego/części obracających się (kamienie, gałęzie, druty stalowe, kości, itp.).

## **2.3 PÓD CZAS UŻYTKOWANIA**

### **Obszar roboczy**

- Nie używać maszyny na obszarze zagrożonym wybuchem, w obecności łatwopalnych cieczy, gazów lub pyłów. Narzędzia elektryczne wytwarzają iskry, które mogą spowodować zapalenie pyłu lub oparów.
- Należy pracować tylko przy świetle dziennym lub przy dobrym oświetleniu sztucznym oraz przy dobrej widoczności.
- Oddalić z miejsca pracy osoby postronne, dzieci i zwierzęta. Dzieci powinny się znajdować pod opieką drugiej osoby dorosłej.
- Sprawdzić czy inne osoby znajdują się w promieniu co najmniej 15 metrów od miejsca pracy maszyny i w odległości co najmniej 30 metrów podczas trudniejszego koszenia.
- Należy unikać pracy na mokrej nawierzchni, w deszczu, w przypadku ryzyka wystąpienia burzy w szczególności z prawdopodobieństwem błyskawic.
- Nie wystawiać maszyny na działanie deszczu lub

wilgoci. Woda przenikająca do wnętrza urządzenia zwiększa ryzyko porażenia prądem elektrycznym.

- O ile to możliwe, unikać pracy na mokrych lub śliskich gruntach lub na terenach nierównych i stromych, które nie gwarantują stabilności operatora podczas pracy.
- Zwróć szczególną uwagę na nierówność terenu (grzbiety, wgłębienia), pochyłości, ukryte zagrożenia i ewentualne przeszkody które mogą ograniczać widoczność.
- Zachować szczególną ostrożność w pobliżu stromych zboczy, rowów czy wałów ochronnych.
- Pracować w kierunku poprzecznym w stosunku do zbocza, nigdy nie pracować w kierunku góra/dół, zachować ostrożność podczas zmiany kierunku i upewnić się, że ma się stabilny punkt oparcia, pozostając zawsze za narzędziem tnącym.
- Podczas użytkowania maszyny w pobliżu drogi, należy zwracać uwagę na ruch samochodowy.

### **Sposób postępowania**

- Podczas pracy, maszyna powinna być zawsze trzymana mocno w obydwu rękach, silnik powinien znajdować się po prawej stronie ciała, a narzędzie tnące poniżej poziomu pasa. Nie wyciągać zbyt mocno rąk.
- Unikać kontaktu ciała z masą lub uziemieniem powierzchni, jak rury, grzejniki, kuchenki i lodówki. Ryzyko porażenia prądem elektrycznym zwiększa

się, gdy ciało styka się z masą lub uziemieniem.

- Przyjąć stabilną pozycję oraz zachować ostrożność.
- Nigdy nie biegać, lecz chodzić.
- Trzymać zawsze ręce i stopy z dala od narzędzia tnącego, zarówno podczas uruchamiania jak i obsługi maszyny.
- Uwaga: element tnący obraca się nadal przez kilka sekund nawet po jego odłączeniu lub po wyłączeniu silnika.
- Zwracać uwagę na ewentualne wyrzuty obrabianego materiału, co spowodowane jest ruchem urządzenia tnącego.
- Należy uważać, by nie zderzyć gwałtownie urządzenia tnącego z ciałami obcymi/przeszkodami. Jeśli urządzenie tnące natknie się na przeszkodę/przedmiot może wystąpić odbicie (kickback). Zetknięcie się z przeszkodą może spowodować bardzo szybki odrzut w odwrotnym kierunku, wypychając urządzenie tnące do góry oraz w kierunku użytkownika. Odrzut może doprowadzić do utraty kontroli nad maszyną, powodując poważne konsekwencje. Aby uniknąć odrzutu należy przedsięwziąć odpowiednie środki ostrożności określone poniżej:
  - Trzymać urządzenie mocno, oburącz i przyjmując postawę ciała oraz pozycję rąk w taki sposób, aby umożliwić amortyzację siły odrzutu.
  - Nie trzymać ramion zbyt w górze i nie ciąć powyżej wysokości pasa.
  - Należy używać wyłączanie urządzeń

tnących wskazanych przez producenta.

- Postępować zgodnie z instrukcjami producenta dotyczącymi konserwacji urządzenia tnącego.
- Uważać, by nie zranić się, co może być spowodowane użyciem jakiegokolwiek urządzenia przeznaczonego do obcinania żyłki.

 W przypadku uszkodzeń lub wypadków przy pracy, należy natychmiast wyłączyć silnik i oddalić maszynę tak, aby nie powodować dalszych szkód; w razie wypadków z wystąpieniem obrażeń ciała osoby obsługującej maszynę lub osoby trzeciej, natychmiast rozpocząć procedurę pierwszej pomocy najbardziej właściwą dla zaistniałej sytuacji i zwrócić się do placówki zdrowia w celu poddania się niezbędnej kuracji. Dokładnie usunąć wszelkie pozostałości, które mogłyby spowodować szkody lub obrażenia osób lub zwierząt, gdyby pozostały niezauważone.

 Przedłużone poddawanie się wibracjom może spowodować zranienia i zaburzenia neurologiczno-naczyniowe (znane również jako „fenomen Raynauda” lub „biała ręka”) przede wszystkim u osób cierpiących na zaburzenia krążenia. Objawy mogą dotyczyć rąk, nadgarstków oraz palców i charakteryzują się utratą czucia, mrowieniem, świerzbieniem, bólem, utratą barwy lub zmienioną strukturą skóry. Objawy te mogą nasilić się wskutek niskiej temperatury otoczenia i/lub zbyt mocnego

ściskania uchwytu. Przy pojawieniu się tego typu oznak należy zredukować czas użytkowania maszyny i skonsultować się z lekarzem.

### Ograniczenia w użytkowaniu

- Maszyna nie może być użytkowana przez osoby, które nie są w stanie trzymać jej mocno w obydwu rękach i/lub zachować równowagi podczas pracy.
- Nigdy nie montować metalowych elementów tnących. **W przypadku tej maszyny zabronione jest użycie ostrzy metalowych lub sztywnych jakiegokolwiek typu.**
- Nigdy nie należy używać maszyny z uszkodzonymi, wybrakowanymi lub nieprawidłowo zamontowanymi częściami.
- Nie używać maszyny, gdy akcesoria/narzędzia nie są zainstalowane w odpowiednich miejscach.
- Nie wyłączać, odłączać, usuwać lub modyfikować istniejących systemów bezpieczeństwa / mikro-przełączników.
- Nie używać urządzenia elektrycznego, jeżeli wyłącznik nie jest w stanie go normalnie włączyć lub wyłączyć. Urządzenie elektryczne, które nie może być wyłączone za pomocą wyłącznika jest niebezpieczne i musi być naprawione.
- Nie przeciążać maszyny i nie używać jej do wykonania ciężkich prac; użycie odpowiedniego urządzenia obniża ryzyko i polepsza jakość pracy.

## 2.4 KONSERWACJA, PRZECHOWYWANIE

Regularna konserwacja i właściwe przechowywanie maszyny pozwalają zapewnić bezpieczeństwo użytkowania i wysoką wydajność.

### Konserwacja

- Nigdy nie używać maszyny, gdy jej części składowe są zużyte lub uszkodzone. Zużyte lub uszkodzone części muszą być wymienione, nigdy nie mogą być naprawiane.
- Podczas czynności regulacyjnych maszyny, należy zachować ostrożność, aby zapobiec uwięzieniu palców pomiędzy ruchomym urządzeniem tnącym i częściami stałymi maszyny.

 Poziom hałas i drgań podany w niniejszych instrukcjach przedstawia maksymalne, dopuszczalne wartości tych parametrów podczas użytkowania maszyny. Stosowanie źle wyważonego narzędzia tnącego, zbyt wysoka prędkość ruchu, nieprawidłowe wykonywanie konserwacji lub jej brak wpływają w istotny sposób na zwiększenie emisji hałasu i poziomu drgań. W związku z powyższym należy powziąć środki zapobiegawcze mające na celu usunięcie ewentualnych skutków zbyt wysokiego hałasu i nadmiernych drgań, wykonywać regularną konserwację urządzenia, stosować ochronniki słuchu oraz robić przerwy podczas pracy.

## Magazynowanie

- W celu zmniejszenia zagrożenia pożarowego, nie należy pozostawiać pojemników z odpadami wewnątrz pomieszczenia.

### 2.5 POZOSTAŁE ZAGROŻENIA

Pomimo, że wszystkie przepisy bezpieczeństwa są przestrzegane, mogą zaistnieć dodatkowe zagrożenia:

- niebezpieczeństwo zranienia palców dłoni, jeżeli wejdą się w kontakt z obracającą się żyłką głowicy;
- niebezpieczeństwo zranienia stóp, jeżeli zostaną uderzone żyłką głowicy;
- niebezpieczeństwo związane z wyrzucanymi kamieniami lub ziemią.

### 2.6 AKUMULATOR/ŁADOWARKA

**UWAGA** *Poniższe przepisy bezpieczeństwa dotyczą wymogów bezpieczeństwa zawartych w instrukcji obsługi akumulatora i ładowarki dołączonej do urządzenia.*

- Do ładowania akumulatora należy używać wyłącznie ładowarek akumulatora zalecanych przez producenta. Zastosowanie niewłaściwej ładowarki akumulatora może spowodować porażenie prądem, przegrzanie lub wyciek płynu żrącego z akumulatora.
- Używać wyłącznie ściśle określonych akumulatorów, przewidzianych dla użytkowanego narzędzia.

Stosowanie innych akumulatorów może być przyczyną obrażeń oraz może wywołać zagrożenie pożarowe.

- Przed włożeniem akumulatora, upewnić się, że urządzenie zostało wyłączone. Montaż akumulatora do włączonego urządzenia elektrycznego może być przyczyną pożarów.
- Nieużywany akumulator należy przechowywać z dala od spinaczy biurowych, monet, kluczy, gwoździ, śrub lub innych małych przedmiotów metalowych, które mogłyby spowodować zwarcie styków. Zwarcie styków akumulatora może wywołać zapalenie lub pożar.
- Nie używać ładowarki akumulatora w otoczeniu oparów, substancji łatwopalnych lub na powierzchniach łatwopalnych takich jak papier, tkanina itp. Podczas ładowania, ładowarka akumulatora ulega nagrzaniu, co mogłoby spowodować pożar.
- Podczas transportu akumulatorów, uważać, aby styki nie zostały ze sobą połączone i nie używać pojemników metalowych do transportu.

### 2.7 OCHRONA ŚRODOWISKA

Ochrona środowiska odgrywa ważną i priorytetową rolę podczas użytkowania urządzenia. Powinno się ono odbywać w trosce o dobro społeczeństwa i środowiska, w którym żyjemy.

- Unikać sytuacji zakłócania spokoju otoczenia.

Użytkować urządzenie tylko w stosownych godzinach (nigdy wcześniej rano albo w nocy, gdy hałas mógłby przeszkadzać innym osobom).

- Przestrzegać skrupulatnie lokalnych przepisów dotyczących usuwania opakowań, zniszczonych części, czy jakichkolwiek innych elementów zanieczyszczających środowisko; odpady te nie mogą być wyrzucane do śmieci, ale muszą być oddzielone i składowane w odpowiednich punktach selektywnego gromadzenia odpadów, które przeprowadzą utylizację tych materiałów.
- Należy skrupulatnie przestrzegać lokalnych przepisów dotyczących utylizacji odpadów.
- Po ostatecznym zaprzestaniu używania maszyny, nie porzucać jej w środowisku, lecz zwrócić się do punktu selektywnego gromadzenia odpadów, zgodnie z obowiązującymi lokalnymi przepisami.

Nie wyrzucać urządzeń elektrycznych wraz z odpadami domowymi. Zgodnie z Dyrektywą Europejską 2012/19/WE w sprawie zużytego sprzętu elektrycznego i elektronicznego oraz jej wykonawstwa zgodnie z przepisami krajowymi, zużyte urządzenia elektryczne muszą być zbierane oddzielnie w celu ponownego ich wykorzystania w sposób przyjazny dla środowiska. Jeżeli urządzenia elektryczne są usuwane na składowisku odpadów



lub w terenie, szkodliwe substancje mogą dotrzeć do wód gruntowych i wejść do łańcucha pokarmowego, powodując zagrożenie dla zdrowia ludzkiego i dobrego samopoczucia. Aby uzyskać więcej szczegółowych informacji na temat utylizacji tego produktu, należy zwrócić się do organu odpowiedzialnego za utylizację odpadów z gospodarstw domowych lub do sprzedawcy.



Li-ion

Pod koniec okresu użytkowania, w trosce o środowisko naturalne, dokonać utylizacji akumulatora. Akumulator zawiera materiał, który jest niebezpieczny dla osób i otoczenia. Akumulator powinien być poddany utylizacji w wyspecjalizowanym punkcie, który zajmuje się recyklingiem akumulatorów litowo-jonowych.



Dzięki selektywnej zbiórce zużytych produktów i opakowań możliwy jest recykling i ponowne wykorzystanie materiałów. Ponowne wykorzystanie materiałów pochodzących z recyklingu chroni środowisko naturalne i zmniejsza popyt na surowce.

### 3. ZAPOZNANIE SIĘ Z MASZYNĄ

#### 3.1 OPIS MASZyny I PRZEZNACZENIE

Niniejsze urządzenie jest narzędziem ogrodniczym o nazwie przenośna, akumulatorowa kosiarka/podcinarka.

Główną częścią maszyny jest silnik, który za pośrednictwem wału napędowego uruchamia urządzenie tnące (głowicę żyłkową).



Urządzenie tnące działa w płaszczyźnie w przybliżeniu równoległej do podłoża (w przypadku zastosowania jako kosiarki) i w przybliżeniu prostopadłej do podłoża (w przypadku zastosowania jako podcinarki).

Operator może wykonywać czynności i postęgiwać się głównymi przyciskami sterującymi, utrzymując się zawsze w bezpiecznej odległości od urządzenia tnącego.

### 3.1.1 Użytkowanie zgodne z przeznaczeniem

Maszyna została zaprojektowana i stworzona do:

- koszenia trawy i roślinności nie drzewiastych (np. na krawędziach grządek, plantacji, murków, płotów lub terenów zielonych o ograniczonej powierzchni);
- wykończenia cięcia wykonanego za pomocą kosiarki;
- użytkowania tylko przez jednego operatora.

### 3.1.2 Niewłaściwe użytkowanie

Jakiegolwiek inne zastosowanie odbiegające od powyżej opisanego może okazać się niebezpieczne i spowodować szkody dla osób i/lub mienia. Niewłaściwe użycie urządzenia stanowią (przykładowo podane czynności, ale nie tylko):

- użytkowanie urządzenia do zamiatania, nachylając głowicę żyłkową; Moc silnika może spowodować wyrzucanie odłamków i małych kamieni na odległość 15 metrów lub więcej, powodując szkody i raniąc osoby.
- wyrównywanie krzewów lub wykonywanie innych prac, podczas których urządzenie tnące nie jest używane na wysokości gruntu;
- cięcie i rozdrabnianie krzewów, krzaków i kwiatów;
- używanie maszyny do cięcia materiałów pochodzenia nie roślinnego;
- używanie maszyny z urządzeniem tnącym powyżej linii pasa operatora;
- korzystanie z urządzenia w publicznych ogrodach, parkach, ośrodkach sportowych, na poboczach dróg, polach i w lasach;
- korzystanie z urządzeń tnących innych niż te wymienione w tabeli "Dane Techniczne". Ryzyko poważnego uszkodzenia ciała i zranienia;
- jednoczesne użytkowanie maszyny przez więcej niż jedną osobę.

**WAŻNE** *Niewłaściwe użytkowanie maszyny prowadzi do utraty gwarancji i zwalnia producenta od wszelkiej odpowiedzialności,*

*obciążając użytkownika wszelkimi zobowiązaniami wynikającymi ze szkód lub obrażeń ciała własnych lub wobec osób trzecich.*

### 3.1.3 Typologia użytkowników

Niniejsze urządzenie jest przeznaczone do użytku przez konsumentów, czyli nieprofesjonalnych operatorów. Niniejsze urządzenie przeznaczone jest „do użytku hobbystycznego”.

## 3.2 OZNAKOWANIE BEZPIECZEŃSTWA

Na urządzeniu pojawiają się różne symbole (rys. 2). Ich zadaniem jest przypominanie użytkownikowi o konieczności zachowania ostrożności i uwagi podczas korzystania z maszyny.

Znaczenie symboli:



**OSTRZEŻENIE! ZAGROŻENIE!** W przypadku, nieprawidłowego użytkowania maszyna może stanowić zagrożenie dla samego operatora oraz dla innych osób.



**OSTRZEŻENIE!** Przed rozpoczęciem użytkowania urządzenia prosimy przeczytać instrukcję.



Operator obsługujący maszynę, używaną w warunkach normalnych, codziennie i w sposób ciągły, może być narażony na hałas o poziomie równym lub wyższym 85 dB (A). Stosować ochronniki słuchu i okulary ochronne.



**ZAGROŻENIE WYRZUTEM!** Należy zwrócić uwagę na ewentualnie elementy wyrzucane przez ostrze, gdyż mogą one powodować poważne obrażenia osób lub szkody mienia.



**ZAGROŻENIE WYRZUTEM!** Oddalić wszystkie osoby lub zwierzęta domowe na odległość co najmniej 15 m podczas użytkowania maszyny.



Nie wystawiać na deszcz  
(lub na działanie wilgoci).

**WAŻNE** Uszkodzone lub nieczytelne etykiety należy wymienić. Zwrócić się o nowe etykiety do autoryzowanego serwisu.

### 3.3 TABLICZKA ZNAMIONOWA PRODUKTU

Tabliczka znamionowa zawiera następujące dane (rys. 1):

1. Poziom mocy akustycznej
2. Znak zgodności
3. Rok produkcji
4. Typ urządzenia
5. Numer fabryczny
6. Nazwa i adres producenta
7. Kod wyrobu

Zapisać dane identyfikacyjne maszyny w odpowiednich polach na etykiecie zamieszczonej z tyłu okładki.

**WAŻNE** Używać danych identyfikacyjnych zamieszczonych na etykiecie w przypadku kontaktowania się z autoryzowanym serwisem.

**WAŻNE** Przykładowa Deklaracja Zgodności znajduje się na ostatnich stronach instrukcji.

### 3.4 PODSTAWOWE CZĘŚCI

Urządzenie składa się z następujących elementów, które spełniają następujące funkcje (rys. 1):

- A. **Jednostka napędowa:** wprawia w ruch urządzenie tnące za pomocą wału napędowego.
- B. **Drażek:** łączy tylny uchwyt z jednostką napędową.
- C. **Urządzenie tnące:** jest to element przeznaczony do cięcia roślinności.
  1. **Głowica żyłkowa:** urządzenie tnące z żyłką nylonową.
- D. **Ostona urządzenia tnącego:** jest to ostona zabezpieczająca, której zadaniem jest zatrzymanie ewentualnych przedmiotów ściętych przez urządzenie tnące i uniemożliwienie ich wyrzucenia z dala od maszyny.

- E. **Uchwyt przedni:** o półkolistym kształcie, umożliwia sterowanie urządzeniem.
- F. **Tylny uchwyt:** umożliwia sterowanie urządzeniem i zlokalizowane są na nim główne przyciski włączania/wyłączania/przyspieszenia.
- G. **Akumulator** (jeśli nie jest dołączony do urządzenia, patrz rozdział 15 "akcesoria na zamówienie"), urządzenie to dostarcza niezbędnej do pracy silnika energii; jego charakterystyka i zasady użytkowania opisane są w oddzielnej instrukcji.
- H. **Ładowarka do akumulatora** (jeśli nie jest dostarczona wraz z maszyną, patrz rozdział 15 "akcesoria na zamówienie"): urządzenie, które służy do ładowania akumulatora. Dostępne są dwa modele ładowarki akumulatora: **H1** (ładowarka do szybkiego ładowania); **H2** (standardowa ładowarka).

## 4. MONTAŻ

**WAŻNE** Zasady bezpieczeństwa pracy zostały opisane w rozdz. 2. Postępować zgodnie z poniższymi instrukcjami, aby uniknąć poważnych zagrożeń i niebezpieczeństw podczas pracy maszyny.

W celu ułatwienia magazynowania i transportu niektóre części składowe maszyny nie są montowane bezpośrednio w fabryce, ale muszą być skompletowane po uprzednim rozpakowaniu, zgodnie z poniżej podaną instrukcją.

**⚠ Rozpakowanie lub zakończenie montażu należy wykonywać na płaskiej i stabilnej powierzchni, w miejscu umożliwiającym swobodne przemieszczanie maszyny i opakowań, używając zawsze odpowiednich narzędzi. Nie używać maszyny przed zakończeniem czynności opisanych w sekcji "MONTAŻ".**

### 4.1 ELEMENTY MONTAŻOWE

W opakowaniu znajdują się elementy do montażu.

#### 4.1.1 Rozpakowanie

1. Otworzyć opakowanie zachowując ostrożność, by nie zgubić znajdujących się w nim elementów.
2. Zapoznać się z dokumentacją znajdującą się w opakowaniu, np. z niniejszymi instrukcjami.
3. Wyjąć wszystkie luźne elementy z kartonu.

- Wyjąć urządzenie z opakowania.
- Usunąć karton i inne elementy opakowania zgodnie z obowiązującymi przepisami.

 **Przed przystąpieniem do montażu należy sprawdzić, czy akumulator jest umieszczony w gnieździe.**

## 4.2 MONTAŻ DRAŻKA

- Wsunąć i popchnąć dolną część drążka kierowniczego (rys. 3.A) w górnej części (rys. 3.B), aż do usłyszenia kliknięcia i zaskoczenia na swoim miejscu. Drążek można zdemontować, naciskając przycisk (rys. 3.C).

Długość drążka może być wyregulowana (par. 6.1.2).

## 4.3 MONTAŻ UCHWYTU PRZEDNIEGO

- Włożyć przedni uchwyt (rys. 4.A) na wspornik (rys. 4.B), dokręcić uchwyt za pomocą odpowiedniej śruby (rys. 4.C), dokręcić nakrętkę od przeciwnej strony (rys. 4.D).

## 4.4 MONTAŻ OSŁONY URZĄDZENIA TNĄCEGO

 **Stosować rękawice ochronne.**

 **Każdemu z narzędzi tnących powinna towarzyszyć własna, specyficzna osłona, zgodnie ze wskazówkami zawartymi w tabeli Danych Technicznych.**

- Umieścić osłonę (rys. 5.A) w otworach, które znajdują się w podstawie jednostki napędowej (rys. 5.B).
- Zamontować osłonę (rys. 5.A), dokręcając śruby do końca (rys. 5.C).

**UWAGA** Na osłonie urządzenia tnącego zamieszczony jest następujący symbol:

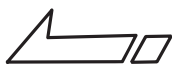

Wskazuje on kierunek obrotów urządzenia tnącego.

## 4.5 MONTAŻ WSKAŹNIKA OGRANICZNIKA GŁĘBOKOŚCI CIĘCIA

- Wsunąć i zahaczyć dwa końce wskaźnika ogranicznika głębokości cięcia (rys. 6.A) w odpowiednich otworach w jednostce napędowej (fig. 6.B).

## 5. ELEMENTY STEROWANIA

### 5.1 PRZYCISK ZABEZPIECZAJĄCY (URZĄDZENIE WŁĄCZAJĄCE / WYŁĄCZAJĄCE)



Naciskając ten przycisk włącza się i wyłącza zasilanie elektryczne urządzenia (rys. 7.C).



Dioda włączona: zasilanie elektryczne urządzenia jest włączone. Urządzenie jest gotowe do użycia. Obydwie diody włączone: maszyna jest uruchomiona (rys. 7.D).

Diody zgaszone: Zasilanie elektryczne jest całkowicie wyłączone.

**WAŻNE** Podczas przenoszenia urządzenia, nigdy nie trzymać palca na przycisku, aby zapobiec przypadkowemu włączeniu się urządzenia.



Ikona "Uwaga" (rys. 7.E) podświetla się w przypadku awarii maszyny (zapoznać się z tabelą Identyfikacja usterek, par. 14).

### 5.2 DŹWIGNIA REGULACJI OBROTÓW SILNIKA

Umożliwia włączenie/wyłączenie maszyny i jednocześnie włącza/wyłącza urządzenie tnące.

Użycie dźwigni regulacji obrotów silnika (rys. 7.A) jest możliwe wyłącznie jeśli równocześnie zostanie naciśnięta dźwignia bezpieczeństwa obrotów silnika (rys. 7.B).

W celu uruchomienia:

- nacisnąć jednocześnie dźwignię regulacji obrotów silnika i dźwignię bezpieczeństwa obrotów silnika.

**⚠ Uruchomienie maszyny powoduje  
jednoczesne włączenie urządzenia tnącego.**

Urządzenie tnące zatrzymuje się automatycznie po zwolnieniu dźwigni regulacji obrotów silnika.

### 5.3 DŹWIGNIA BEZPIECZEŃSTWA OBROTÓW SILNIKA

Dźwignia bezpieczeństwa obrotów silnika (rys. 7.B) umożliwia włączenie dźwigni regulacji obrotów silnika (rys. 7.A).

## 6. UŻYTKOWANIE MASZYNY

**WAŻNE** Zasady bezpieczeństwa pracy zostały opisane w rozdz. 2. Postępować zgodnie z poniższymi instrukcjami, aby uniknąć poważnych zagrożeń i niebezpieczeństw podczas pracy maszyny.

### 6.1 CZYNNOŚCI WSTĘPNE

Przed rozpoczęciem pracy należy dokonać pewnych kontroli i czynności, niezbędnych do zapewnienia bezpieczeństwa warunków pracy jak i również jak najwyższej wydajności:

1. upewnić się, że akumulator jest wyjęty z gniazda;
2. umieścić urządzenie w pozycji poziomej i odpowiednio oprzeć o powierzchnię;
3. wyregulować maszynę pod względem ergonomicznym i funkcjonalnym w celu dostosowania jej do wzrostu użytkownika i rodzaju pracy (par. 6.1.1 - par. 6.1.4);
4. skontrolować akumulator (par. 6.1.5).

#### 6.1.1 Regulacja uchwytu przedniego

1. Poluzować zacisk (rys. 9.A);
2. przesunąć uchwyt przedni, aż znajdzie się on w najbardziej ergonomicznej dla operatora pozycji;
3. docisnąć zacisk.

#### 6.1.2 Regulacja długości drążka

1. Poluzować pokrętło (rys. 10.A) w kierunku wskazanym przez strzałkę - otwartej kłódki;
2. pociągnąć lub popchnąć drążek (rys. 10.B) w celu uzyskania pożądanej długości;
3. po dokonaniu regulacji, dokręcić pokrętło w kierunku wskazanym przez strzałkę - zamknięta kłódka.

#### 6.1.3 Regulacja położenia urządzenia tnącego

Orientacja urządzenia tnącego pozwala na pracę, przechodząc z trybu kosiarki do trybu przycinarki i odwrotnie.

- Aby pracować w trybie przycinarki:
- nacisnąć przycisk (rys. 11.A);
  - obrócić urządzenie tnące (rys. 11 B) 90 °, upewniając się, że pozostaje zablokowane w tym położeniu.

**⚠ Zawsze wykonywać operację przy unieruchomionej maszynie i zatrzymanym urządzeniu tnącym.**

#### 6.1.4 Regulacja wskaźnika ogranicznika głębokości cięcia

- Obrócić do przodu wskaźnik ogranicznika głębokości cięcia (rys. 12.A) podczas pracy w pobliżu drzew, ogrodzeń lub krawężników w celu uniknięcia zderzenia z urządzeniem tnącym.

#### 6.1.5 Kontrola akumulatora

Każdorazowo przed rozpoczęciem użytkowania:

- sprawdzić stan naładowania akumulatora, postępując zgodnie z instrukcjami zawartymi w instrukcji obsługi akumulatora.

### 6.2 KONTROLE BEZPIECZEŃSTWA

Ponadto, należy przeprowadzić kontrole bezpieczeństwa i sprawdzić, czy wyniki odpowiadają danym z tabel.

**⚠ Przed rozpoczęciem użytkowania urządzenia należy zawsze przeprowadzić kontrole bezpieczeństwa.**

#### 6.2.1 Kontrola ogólna

Część	Wynik
Uchwyt (rys. 1.E)	Czyste, suche, właściwie i prawidłowo podłączone do urządzenia.
Ostona urządzenia tnącego (rys. 1.D)	Prawidłowo i stabilnie zamontowana do urządzenia, nie zużyta/zniszczona lub uszkodzona.
Śruby na maszynie	Dobrze dokręcone (niepoluzowane)

Część	Wynik
Urządzenie tnące (rys. 1.C)	Czyste, nie zużyte lub uszkodzone
Akumulator (rys. 1.G)	Brak uszkodzeń opakowania, bez wycieków płynu
Drogi przepływu powietrza chłodzącego (par 7.3)	Drożne
Urządzenie	Brak śladów uszkodzeń lub zużycia
Dźwignia regulacji obrotów silnika (rys. 7.A), dźwignia bezpieczeństwa obrotów silnika (rys. 7.B)	Powinny mieć swobodny i niewymuszony zakres ruchu.
Testowe uruchomienie urządzenia	Brak nietypowych wibracji. Brak nietypowych dźwięków

## 6.2.2 Test funkcjonowania maszyny

Działanie	Wynik
1. Umieścić akumulator w jego gnieździe (par. 7.2.3); 2. nacisnąć przycisk bezpieczeństwa (rys. 7.C)	Dioda (rys. 7.D) musi się włączyć (obwód elektryczny aktywny).
1. Włączyć urządzenie (par. 6.3); 2. włączyć jednocześnie dźwignię regulacji obrotów silnika (rys. 7.A) i dźwignię bezpieczeństwa obrotów silnika (rys. 7.B); 3. zwolnić dźwignię regulacji obrotów silnika (rys. 7.A) i dźwignię bezpieczeństwa obrotów silnika (rys. 7.B).	1. Urządzenie tnące nie powinno się poruszać. 2. Urządzenie tnące powinno się poruszać. 3. Dźwignie powinny szybko i automatycznie powrócić do pozycji wyjściowej, a urządzenie tnące powinno się zatrzymać.
Włączyć jedynie dźwignię regulacji silnika (rys. 7.A).	Dźwignia obrotów silnika jest zablokowana.

**⚠ Jeśli którykolwiek wynik różni się od danych wskazanych w poniższych tabelach, nie należy użytkować urządzenia! Zanieść maszynę do centrum serwisowego w celu dokonania przeglądu i naprawy.**

## 6.3 URUCHOMIENIE

1. Upewnić się, że urządzenie tnące nie dotyka podłoża lub innych przedmiotów;
2. umieścić prawidłowo akumulator w gnieździe (par. 7.2.3);

3. włączyć jednocześnie dźwignię regulacji obrotów silnika (rys. 7.A) i dźwignię bezpieczeństwa obrotów silnika (rys. 7.B).

**UWAGA** Przy każdym uruchomieniu automatycznie wysuwa się żyłka (par. 6.4.2).

## 6.4 PRACA

**UWAGA** Przed rozpoczęciem po raz pierwszy pracy koszenia, należy zapoznać się z maszyną i z najodpowiedniejszymi technikami pracy, trzymać mocno maszynę i wykonywać ruchy stosowne do typu pracy.

W celu rozpoczęcia pracy, należy postępować w następujący sposób:

- Podczas pracy, maszyna musi być zawsze trzymana mocno dwiema rękami z zespołem tnącym poniżej poziomu pasa.

**UWAGA** Podczas użytkowania akumulator jest zabezpieczony przed całkowitym rozładowaniem za pomocą urządzenia zabezpieczającego, które wyłącza maszynę i blokuje jej działanie.

**UWAGA** Wydajność akumulatora (czyli powierzchnia, jaką można przyciąć przed ponownym ładowaniem) zależy w głównej mierze od różnych czynników opisanych w (par. 7.2.1).

**UWAGA** Po minucie nieaktywności maszyna wyłącza się automatycznie.

### 6.4.1 Techniki pracy

**⚠ Używać TYLKO żyłek nylonowych. Użycie drutów metalowych, drutów metalowych w otulinie PCV i/lub nieodpowiednich do głowicy, mogą one powodować poważne skaleczenia i zranienia.**

#### a. Ścinanie w ruchu (Koszenie)

- Należy upewnić się, że urządzenie znajduje się w trybie koszenia (par. 6.1.3);
- Przesuwać się do przodu regularnie, wykonując półkoliste ruchy podobne do tradycyjnego koszenia kosą, bez nachylania głowicy żyłkowej podczas pracy (rys. 13).

Próbować najpierw ścinać na odpowiedniej wysokości na małej powierzchni, aby później uzyskać jednakową wysokość ścinania poprzez trzymanie głowicy żyłkowej w stałej odległości od terenu.

Przy trudniejszym koszeniu, może być przydatne nachylenie głowicy żyłkowej o około 30° w lewo.

**⚠ Nie pracować tym sposobem, jeżeli istnieje możliwość wyrzucania przedmiotów, które mogą zranić osoby, zwierzęta lub spowodować szkody.**

#### **b. Ścinanie precyzyjne (Przycinanie)**

Trzymać maszynę lekko nachyloną w taki sposób, aby część dolna głowicy żyłkowej nie dotykała terenu i linia koszenia znajdowała się w wymaganym punkcie, utrzymując zawsze urządzenie tnące z dala od operatora.

#### **c. Koszenie w pobliżu ogrodzeń / fundamentów**

- Ustawić wskaźnik ogranicznika cięcia (jeżeli występuje, par. 6.1.4);
- Przybliżyć powoli głowicę żyłkową do ogrodzeń, palików, skał, murów itp., unikając silnych uderzeń (rys. 12).

Jeżeli żyłka uderzy w twardą przeszkodę może ulec zerwaniu lub zniszczeniu; jeżeli zostanie zaplątana na ogrodzeniu może gwałtownie się przerwać.

W każdym razie, ścinanie w pobliżu chodników, fundamentów, murów itp. może powodować szybsze zużycie żyłki niż w przypadku normalnego użytkowania.

#### **d. Koszenie wokół drzew**

- Ustawić wskaźnik ogranicznika cięcia (jeżeli występuje, par. 6.1.4);
- Przechodzić wokół drzew z lewej strony na prawo, zbliżając się powoli do pni w taki sposób, aby nie uderzać żyłką o drzewo, utrzymując głowicę lekko nachyloną do przodu.

Pamiętać, że nylonowa żyłka może przecinać lub uszkadzać małe krzaki i że uderzenie żyłki o pnie krzaków lub drzew z miękką korą może spowodować poważne uszkodzenie rośliny.

### **6.4.2 Automatyczne odblokowanie żyłki**

Maszyna ta wyposażona jest w głowicę z automatycznym wysuwem żyłki. Aby wysunąć nową żyłkę:

1. zatrzymać urządzenie (par. 6.6);
2. odczekać dwie sekundy i ponownie uruchomić maszynę.

Średnica cięcia jest ustawiona na 30 cm. Należy powtórzyć ten proces, aż żyłka dotknie przecinaka (rys. 8.A), który następnie odetnie nadmiar długości żyłki.

## **6.5 WSKAZÓWKI DOTYCZĄCE UŻYTKOWANIA**

Podczas użytkowania, należy okresowo usuwać trawę, która zbiera się wokół urządzenia tak, aby nie dopuścić do przegrzania silnika (rys. 1.A) spowodowanego gromadzeniem się trawy pod osłoną urządzenia tnącego (rys. 1.D).

Postępować w następujący sposób:

- zatrzymać urządzenie (par. 6.6);
- wyjąć akumulator (par.7.2.2);
- założyć rękawice robocze;
- usunąć nagromadzoną trawę za pomocą śrubokrętu, aby umożliwić właściwe chłodzenie silnika.

## **6.6 ZATRZYMANIE**

W celu zatrzymania urządzenia:

1. zwolnić dźwignię regulacji obrotów silnika (rys. 7.A).
2. odczekać aż do całkowitego zatrzymania się urządzenia tnącego.

**⚠ Po wyłączeniu urządzenia należy odczekać kilka sekund zanim urządzenie tnące zatrzyma się.**

**WAŻNE** Zawsze zatrzymać maszynę: podczas przemieszczania się pomiędzy strefami pracy.

## **6.7 WSKAZÓWKI PO ZAKOŃCZENIU UŻYTKOWANIA**

- Wyjąć akumulator z gniazda i naładować go (par 7.2.2).
- Przed umieszczeniem urządzenia w jakimkolwiek pomieszczeniu, należy odczekać, aż silnik ostygnie.
- Dokonać czyszczenia (par. 7.3).
- Sprawdzić, czy nie ma poluzowanych lub uszkodzonych części. W razie potrzeby wymienić uszkodzone części i dokręcić poluzowane śruby i nakrętki lub skontaktować się z autoryzowanym centrum serwisowym.

**WAŻNE** Wyjąć zawsze akumulator (par 7.2.2) za każdym razem przed pozostawieniem urządzenia bez nadzoru lub nieużytkowanego.

## 7. KONSERWACJA ZWYCZAJNA

### 7.1 INFORMACJE OGÓLNE

**WAŻNE** Zasady bezpieczeństwa pracy zostały opisane w rozdz. 2. Postępować zgodnie z poniższymi instrukcjami, aby uniknąć poważnych zagrożeń i niebezpieczeństw podczas pracy maszyny.

**⚠** *Przed przystąpieniem do jakiegokolwiek czynności konserwacyjnej, należy:*

- **zatrzymać urządzenie;**
  - **wyjąć akumulator z gniazda i naładować go (par 7.2.2);**
  - **odczekać, aż silnik wystygnie przed umieszczeniem maszyny w jakimkolwiek pomieszczeniu;**
  - **założyć odpowiednią odzież, rękawice robocze i okulary ochronne;**
  - **przeczytać instrukcję obsługi.**
- Częstotliwość i rodzaje czynności konserwacyjnych są przedstawione w „Tabeli konserwacji” (rozdz. 13). Niniejsza tabela została opracowana w celu ułatwienia czynności zmierzających do utrzymania wydajności urządzenia i zapewnienia warunków bezpiecznego eksploataowania. Są w niej podane najważniejsze czynności oraz częstotliwość ich wykonywania. Wykonać odpowiednie czynności konserwacyjne, przestrzegając terminu przeglądu.
- Stosowanie nieoryginalnych części zamiennych i akcesoriów może mieć negatywny wpływ na działanie i bezpieczeństwo maszyny. Producent nie ponosi żadnej odpowiedzialności za uszkodzenia lub obrażenia ciała spowodowane przez tego typu produkty.
- Oryginalne części zamienne dostarczane są przez warsztaty serwisowe i autoryzowanych dealerów.

**WAŻNE** Wszystkie czynności konserwacyjne i regulacyjne maszyny nieopisane w niniejszej instrukcji powinny być wykonywane przez sprzedawcę lub w autoryzowanym Centrum Serwisowym.

### 7.2 AKUMULATOR

#### 7.2.1 Wydajność akumulatora

Wydajność akumulatora (czyli powierzchnia, jaką można przyciąć przed ponownym jego naładowaniem) zależy w głównej mierze od:

- a. czynników środowiskowych, które powodują zwiększenie zapotrzebowania na energię:
  - koszenia gęstej, wysokiej, wilgotnej trawy;
- b. zachowań operatora, który powinien unikać:
  - częstego włączania i wyłączenia maszyny podczas pracy;
  - użycia nieprawidłowej techniki cięcia w stosunku do rodzaju pracy (par. 6.4.1).

W celu dokonania optymalizacji wydajności akumulatora zaleca się:

- cięć trawy, gdy jest ona sucha;
- stosować najbardziej odpowiednią technikę w stosunku do rodzaju pracy (par. 6.4.1).

W przypadku użycia maszyny w sesjach roboczych dłuższych od dozwolonych dla standardowego akumulatora, możliwe jest:

- dokonanie zakupu drugiego standardowego akumulatora w celu natychmiastowej wymiany rozładowanego akumulatora bez przerywania ciągłości pracy;
- dokonanie zakupu akumulatora o zwiększonej wydajności w stosunku do standardowego akumulatora (par. 15.1).

#### 7.2.2 Wyjęcie i ponowne ładowanie akumulatora

1. Nacisnąć żółty przycisk blokujący znajdujący się w komorze akumulatora (rys. 14.A) i wyjąć akumulator (rys. 14.B);
2. włożyć akumulator (rys. 15.A) do obudowy ładowarki (rys. 15.B);
3. podłączyć ładowarkę (rys. 16.B) do gniazda wtykowego o napięciu odpowiadającym temu, które jest wskazane na tabliczce znamionowej.
4. dokonać zawsze pełnego ładowania akumulatora, postępując zgodnie ze wskazówkami zawartymi w instrukcji obsługi akumulatora/ładowarki.

**UWAGA** Akumulator jest wyposażony w zabezpieczenie uniemożliwiające ponowne ładowanie, jeśli temperatura otoczenia nie mieści się w przedziale pomiędzy 0 i +45 °C.

**UWAGA** Akumulator może być ponownie naładowany w każdej chwili, również częściowo, bez ryzyka jego uszkodzenia.

#### 7.2.3 Ponowny montaż akumulatora w urządzeniu

Po zakończeniu ładowania:

1. wyjąć akumulator (rys. 16.A) z gniazda w maszynie, (unikając, po kompletnym jego naładowaniu, zbyt długiego pozostawiania w ładowarce);
2. odłączyć ładowarkę (rys. 17.B) z sieci;

3. włożyć akumulator (rys. 17.B) do gniazda w maszynie, dociskając go, aż do usłyszenia „kliknięcia” i zaskoczenia go na swoim miejscu w celu zapewnienia przepływu prądu.

### 7.3 CZYSZCZENIE MASZYNY I SILNIKA

- Czyścić urządzenie po każdym użyciu przy użyciu czystej, wilgotnej szmatki nasączonej łagodnym detergentem.
- Usunąć wszelkie ślady wilgoci za pomocą miękkiej, suchej szmatki. Wilgoć może spowodować porażenie prądem.
- Nie należy używać żrących środków czyszczących ani rozpuszczalników do czyszczenia części z tworzywa sztucznego lub uchwytów.
- W celu ograniczenia ryzyka pożaru, przechowywać urządzenie, a w szczególności silnik bez pozostałości trawy, liści lub nadmiaru smaru.
- Aby nie dopuścić do przegrzania i uszkodzenia silnika lub akumulatora, należy zawsze upewnić się, że chłodzące kratki wlotu powietrza są czyste i wolne od zanieczyszczeń.
- Nie stosować strumieni wody oraz unikać moczenia silnika i komponentów elektrycznych.

### 7.4 NAKRĘTKI I ŚRUBY MOCUJĄCE

- Śruby i nakrętki powinny być dobrze dokręcone, aby mieć pewność, że urządzenie znajduje się zawsze w stanie gotowym do bezpiecznej eksploatacji.
- Systematycznie sprawdzać, czy uchwyty są dobrze zamocowane.

## 8. KONSERWACJA NADZWYCZAJNA

**Przed przystąpieniem do jakiegokolwiek czynności konserwacyjnej, należy:**

- **zatrzymać urządzenie;**
- **wyjąć akumulator z gniazda i naładować go (par 7.2.2);**
- **odczekać, aż silnik wystygnie przed umieszczeniem maszyny w jakimkolwiek pomieszczeniu;**
- **założyć odpowiednią odzież, rękawice robocze i okulary ochronne;**
- **przeczytać instrukcję obsługi.**

**⚠ Ostrzeżenie! Ryzyko obrażeń spowodowanych niebezpiecznymi ruchomymi elementami!**

## 8.1 KONSERWACJA URZĄDZENIA TNĄCEGO

W urządzeniu tym konieczne jest użycie urządzeń tnących posiadających kod wskazany w tabeli Danych Technicznych.

Biorąc pod uwagę ewolucję produktu, wyżej wymienione urządzenia tnące mogą być zastąpione z czasem przez inne, o analogicznych cechach zamienności i tym samym bezpieczeństwie funkcjonowania.

**⚠ Nie dotykać urządzenia tnącego przed wyjęciem akumulatora i przed całkowitym zatrzymaniem się ostrza tnącego.**

### 8.1.1 Wymiana żyłki w szpuli głowicy żyłkowej

1. Nacisnąć dwa jęczyczki boczne (rys. 18.A) i zdjąć pokrywę (rys. 18.B);
2. wyjąć szpulę (rys. 18.C);
3. umieścić nową szpulę (rys. 19.A), uważając, aby końcówka żyłki wychodziła z otworu w głowicy (rys. 19.B);
4. Założyć ponownie pokrywę (rys. 19.C) wsuwając dwa jęczyczki boczne (rys. 19.D) w otwory w głowicy żyłkowej (rys. 19.E).

### 8.1.2 Wymiana żyłki głowicy żyłkowej

1. Wyjąć szpulę (par. 8.1.1);
2. wyjąć żyłkę, która pozostała w środku;
3. stosować tylko żyłkę o średnicy 1,6 mm i obcinać na długość 3 m.
4. wyrównać końcówki żyłki wychodzące z obu otworów;
5. wsunąć jeden koniec żyłki do otworu znajdującego się wewnątrz szpuli (rys. 20.A) i wyjąć żyłkę przez drugi otwór;
6. zwinąć żyłkę w kierunku ruchu wskazówek zegara, jak wskazano strzałkami (rys. 20.B) i pozostawić około 15 cm żyłki poza szpulą;
7. zahaczyć ją o jeden z elementów kotwiczących (rys. 20.C) znajdujących się na szpuli;
8. umieścić z powrotem szpulę i założyć pokrywę (rozdz. 8.1.1).

### 8.2 OSTRZENIE OBCINAKA ŻYŁKI

1. wyjąć obcinak żyłki (rys. 8.A) z osłony urządzenia tnącego (rys. 8.B, odkręcając śruby (rys. 8.C);



- zamocować obcinak żyłki w zacisku i naostrzyć go przy pomocy płaskiego pilnika, starając się zachować oryginalny kąt krawędzi tnącej;
- zamontować ponownie obcinak żyłki (rys. 8.A) na osłonie urządzenia tnącego (rys. 8.B).

- chwytać urządzenie jedynie za uchwyty i kierować urządzenie tnące w kierunku przeciwnym do kierunku ruchu ostrza.
- Podczas transportu urządzenia na pojeździe samochodowym, należy:
- ustawić urządzenie tak, aby nie stwarzać dla nikogo zagrożeń.

## 9. MAGAZYNOWANIE

**WAŻNE** Zasady bezpieczeństwa pracy zostały opisane w rozdz. 2. Postępować zgodnie z poniższymi instrukcjami, aby uniknąć poważnych zagrożeń i niebezpieczeństw podczas pracy maszyny.

### 9.1 MAGAZYNOWANIE MASZyny

W przypadku konieczności magazynowania urządzenia:

- wyjąć akumulator z gniazda i naładować go (par. 7.2.2);
- odczekać, aż silnik wystygnie przed umieszczeniem maszyny w jakimkolwiek pomieszczeniu;
- wykonać czyszczenie (par. 7.3);
- sprawdzić, czy nie ma poluzowanych lub uszkodzonych części. W razie potrzeby wymienić uszkodzone części, dokręcić poluzowane śruby i nakrętki lub skontaktować się z autoryzowanym centrum serwisowym;
- przechowywać maszynę:
  - w suchym środowisku;
  - zabezpieczoną przed wpływami atmosferycznymi;
  - w miejscu niedostępnym dla dzieci;
  - Należy upewnić się, że usunięte zostały klucze lub narzędzia używane do konserwacji.

### 9.2 MAGAZYNOWANIE AKUMULATORA

Akumulator należy przechowywać w cieniu, w chłodnym i suchym miejscu.

**UWAGA** W przypadku długotrwałej bezczynności, w celu przedłużenia żywotności akumulatora, należy ładować go raz na dwa miesiące.

## 10. PRZEMIESZCZANIE I TRANSPORT

Za każdym razem, gdy konieczne jest przesunięcie lub przeniesienie urządzenia, należy:

- zatrzymać urządzenie (par. 6.6);
- wyjąć akumulator z gniazda i naładować go (par. 7.2.2);
- założyć grube rękawice robocze;

## 11. SERWIS I NAPRAWA

Niniejsza instrukcja zawiera wszelkie informacje niezbędne do posługiwania się maszyną i poprawnego wykonania podstawowych czynności z zakresu konserwacji dokonywanych przez samego użytkownika. Wszystkie czynności regulacyjne i konserwacyjne nieopisane w niniejszej instrukcji powinny być wykonane przez sprzedawcę lub w autoryzowanym punkcie serwisowym, które dysponuje wiedzą i sprzętem umożliwiającym właściwe wykonanie czynności konserwacyjnych przy zapewnieniu odpowiedniego stopnia bezpieczeństwa urządzenia. Czynności wykonane przez nieodpowiednie serwisy lub osoby niekompetentne powodują utratę wszystkich praw konsumenta, udzielonych gwarancji oraz zwalniają producenta z jakichkolwiek zobowiązań i z odpowiedzialności prawnej.

- Naprawy i serwis gwarancyjny mogą być przeprowadzane jedynie przez autoryzowane centra serwisowe.
- Autoryzowane centra serwisowe korzystają jedynie z oryginalnych części zamiennych. Części zamienne i oryginalne akcesoria zostały opracowane specjalnie do tego typu urządzeń.
- Nieoryginalne części zamienne i akcesoria nie są zatwierdzone przez producenta, ich stosowanie powoduje utratę gwarancji.
- Zaleca się, aby raz w roku skontrolować działanie urządzenia w autoryzowanym centrum serwisowym w celu jego konserwacji, napraw serwisowych i kontroli urządzeń zabezpieczających.

## 12. ZAKRES GWARANCJI

Wady produkcyjne i materiałowe są objęte pełną gwarancją. Użytkownik powinien dokładnie przestrzegać instrukcji podanych w załączonej dokumentacji. Gwarancja nie obejmuje uszkodzeń spowodowanych w wyniku:

- niezapoznania się użytkownikami z załączoną dokumentacją;
- niedbałości;
- nieprawidłowego lub niedozwolonego użytkownika maszyny lub montażu;

- używania nieoryginalnych części zamiennych;
  - używania akcesoriów niedostarczonych lub niezatwierdzonych przez producenta.
- Gwarancja nie obejmuje:
- naturalnego zużycia części eksploatacyjnych, takich jak narzędzia tnące, śruby zabezpieczające; normalnego zużycia.

Kupujący podlega przepisom prawa danego kraju. Niniejsza gwarancja w żaden sposób nie ogranicza praw, które przysługują kupującemu w ramach tych przepisów.

### 13. TABELA CZYNNOŚCI KONSERWACYJNYCH

Czynność	Częstotliwość	Uwagi
<b>URZĄDZENIE</b>		
Kontrola wszystkich mocowań	Każdorazowo przed rozpoczęciem użytkowania	par. 7.4
Kontrole bezpieczeństwa / Przegląd urządzeń sterowniczych	Każdorazowo przed rozpoczęciem użytkowania	par. 6.2
Kontrola osłony urządzenia tnącego.	Każdorazowo przed rozpoczęciem użytkowania	par. 6.2.1
Kontrola urządzenia tnącego	Każdorazowo przed rozpoczęciem użytkowania	par. 6.2.1
Kontrola stanu naładowania akumulatora	Każdorazowo przed rozpoczęciem użytkowania	*
Naładowanie akumulatora	Po każdym użyciu	par. 7.2.2 *
Czyszczenie maszyny i silnika	Po każdym użyciu	par. 7.3
Kontrola pod kątem uszkodzeń maszyny. Jeśli to konieczne, skontaktować się z autoryzowanym centrum serwisowym.	Po każdym użyciu	-

\* Należy zapoznać się z instrukcją obsługi akumulatora/ładowarki.

### 14. IDENTYFIKACJA USTEREK

USTERKA	MOŻLIWA PRZYCZYNA	SPOSÓB USUNIĘCIA
1. Przy uruchomieniu dźwigni regulacji obrotów silnika i dźwigni bezpieczeństwa obrotów silnika, maszyna nie uruchamia się i urządzenie tnące się nie obraca	Brak lub nieprawidłowe zamontowanie akumulatora	Upewnić się, że akumulator jest prawidłowo zainstalowany (par. 7.2.3)
	Rozładowany akumulator	Sprawdzić stan naładowania i naładować akumulator (par. 7.2.2)
	Wał dzielony nie jest całkowicie umieszczony w gnieździe	Upewnić się, że wał dzielony został prawidłowo umieszczony i zamontowany (par. 4.2)
	Dźwignia regulacji obrotów silnika / dźwignia bezpieczeństwa są wadliwe	Nigdy nie używać urządzenia. Natychmiast zatrzymać urządzenie, wyjąć akumulator i skontaktować się z centrum serwisowym.
	Urządzenie uszkodzone	Nigdy nie używać urządzenia. Natychmiast zatrzymać urządzenie, wyjąć akumulator i skontaktować się z centrum serwisowym.
2. Przegrzanie silnika	Nagromadzona trawa pod osłoną urządzenia tnącego	Usunąć zgromadzoną trawę (par. 6.5)
3. Trawa gromadzi się wokół jednostki napędowej i głowicy żytkowej	Wysoka trawa jest cięta zbyt nisko podłoża	Ciąć wysoką trawę ruchem z góry na dół, aby uniknąć nagromadzenia się jej.
4. Żyłka nie jest uwalniana przy użyciu automatycznego odblokowania	Żyłka jest sklejona	Nasmarować sprayem silikonowym
	Nie ma wystarczająco dużo żyłki na szpuli lub skończyła się	Wymienić szpulę (rozdz. 8.1.1) lub żyłkę (rozdz. 8.1.2)
	Żyłka jest zużyta lub zbyt krótka	Wymienić żyłkę ręcznie (rozdz. 6.4.2)
	Żyłka jest splątana na szpuli lub jest uszkodzona wewnątrz	Zdjąć żyłkę ze szpuli i nawinąć ją (rozdz. 8.1.2)

USTERKA	MOŻLIWA PRZYCZYNA	SPOSÓB USUNIĘCIA
5. Urządzenie tnące styka się z ciałem obcym.	-	Zatrzymać urządzenie, wyjąć akumulator i: - sprawdzić uszkodzenia; - sprawdzić, czy części składowe nie zostały poluzowane i dokręcić je; - przystąpić do kontroli, wymiany lub naprawy w autoryzowanym serwisie.
6. Podczas pracy występuje nadmierny poziom hałasu i/lub drgań	Poluzowane lub uszkodzone części.	Zatrzymać urządzenie, wyjąć akumulator i: - sprawdzić uszkodzenia; - sprawdzić, czy części składowe nie zostały poluzowane i dokręcić je; - przystąpić do kontroli, wymiany lub naprawy w autoryzowanym serwisie.
7. Urządzenie emituje dym podczas pracy	Urządzenie uszkodzone	Nigdy nie używać urządzenia. Natychmiast zatrzymać urządzenie, wyjąć akumulator i skontaktować się z centrum serwisowym.
8. Niska wydajność akumulatora	Trudne warunki użytkowania z większym poborem prądu	Optymalizować użytkowanie (par. 7.2.1)
	Akumulator niewystarczający w stosunku do wymagań	Użyć drugiego akumulatora lub akumulatora o zwiększonej wydajności (par. 15.1)
	Pogorszenie wydajności akumulatora	Zakupić nowy akumulator
9. Ładowarka akumulatora nie ładuje akumulatora	Akumulator nie jest prawidłowo włożony do ładowarki akumulatora	Sprawdzić, czy umieszczenie akumulatora jest prawidłowe (par. 7.2.3)
	Nieodpowiednie warunki temperaturowe w pomieszczeniu ładowania	Wykonywać ładowanie w środowisku o odpowiedniej temperaturze (patrz instrukcja obsługi akumulatora/ładowarki)
	Zabrudzone styki	Wyczyścić styki
	Brak napięcia w ładowarce akumulatora	Sprawdzić, czy wtyczka jest podłączona i czy w gnieździe wtykowym występuje napięcie
	Uszkodzona ładowarka akumulatora	Wymienić na oryginalną część
	-	Jeśli problem utrzymuje się nadal, należy poszukać rozwiązania w instrukcji obsługi akumulatora / ładowarki
10. Kontrolka (rys. 7.E) pozostaje włączona stale	Nieudana autokontrola	Nigdy nie używać urządzenia. Natychmiast zatrzymać urządzenie, wyjąć akumulator i skontaktować się z centrum serwisowym.
11. Kontrolka (rys. 7.E) miga	Błąd komunikacji akumulatora	Nigdy nie używać urządzenia. Natychmiast zatrzymać urządzenie, wyjąć akumulator i skontaktować się z centrum serwisowym.
	Wirnik zablokowany	Nigdy nie używać urządzenia. Natychmiast zatrzymać urządzenie, wyjąć akumulator i skontaktować się z centrum serwisowym.
	Przeciążenie elektryczne	Zoptymalizować użytkowanie maszyny.

Jeżeli po wykonaniu czynności opisanych powyżej usterki będą nadal się utrzymywać, należy skontaktować się ze sprzedawcą.

## 15. AKCESORIA NA ZAMÓWIENIE

### 15.1 AKUMULATORY

Aby dostosować się do specyficznych wymogów eksploatacyjnych, dostępne są akumulatory w różnych parametrach wydajności (rys. 21). Wykaz homologowanych akumulatorów dla tej maszyny znajduje się w tabeli „Dane techniczne”.

### 15.2 ŁADOWARKA AKUMULATORA

Urządzenie przeznaczone do ładowania akumulatora: szybkie (rys. 22.A), standardowe (rys. 22.B).



## ÍNDICE

1. PARTE GERAL .....	1
2. NORMAS DE SEGURANÇA .....	2
3. CONHECER A MÁQUINA .....	7
3.1 Descrição da máquina e uso previsto .....	7
3.2 Sinalização de segurança .....	8
3.3 Etiqueta de identificação do produto .....	8
3.4 Componentes principais .....	8
4. MONTAGEM .....	9
4.1 Componentes para a montagem .....	9
4.2 Montagem da haste .....	9
4.3 Montagem da pega DIANTEIRA .....	9
4.4 Montagem da proteção do dispositivo de corte .....	9
4.5 Montagem do indicador do limite de corte ...	10
5. COMANDOS DE CONTROLO .....	10
5.1 Botão de segurança (dispositivo de ativação / desativação) .....	10
5.2 Alavanca de comando do acelerador .....	10
5.3 Alavanca de segurança do acelerador .....	10
6. UTILIZAÇÃO DA MÁQUINA .....	10
6.1 Operações preliminares .....	10
6.2 Verificações de segurança .....	11
6.3 Arranque .....	12
6.4 Trabalho .....	12
6.5 Conselhos para a utilização .....	13
6.6 Paragem .....	13
6.7 Após a utilização .....	13
7. MANUTENÇÃO ORDINÁRIA .....	13
7.1 Generalidades .....	13
7.2 Bateria .....	13
7.3 Limpeza da máquina e do motor .....	14
7.4 Porcas e parafusos de fixação .....	14
8. MANUTENÇÃO EXTRAORDINÁRIA .....	14
8.1 Manutenção do dispositivo de corte .....	14
8.2 Afiação da faca de cortar fio .....	15
9. ARMAZENAMENTO .....	15
9.1 Armazenamento da máquina .....	15
9.2 Armazenamento da bateria .....	15
10. MOVIMENTAÇÃO E TRANSPORTE .....	15
11. ASSISTÊNCIA E REPARAÇÕES .....	15
12. COBERTURA DA GARANTIA .....	16
13. TABELA DE MANUTENÇÕES .....	16
14. IDENTIFICAÇÃO DE INCONVENIENTES .....	17
15. ACESSÓRIOS A PEDIDO .....	18
15.1 Baterias .....	18
15.2 Carregador de bateria .....	18

## 1. PARTE GERAL

### 1.1 COMO LER O MANUAL

No texto do manual de instruções existem alguns parágrafos com informações especiais sobre a segurança ou o funcionamento, que são salientadas de maneira diferente, segundo os critérios a seguir:

**NOTA** ou **IMPORTANTE** fornece explicações ou outros elementos relativos ao que foi já indicado anteriormente, com o propósito de não danificar a máquina ou causar danos.

O símbolo  evidencia um perigo. A inobservância das advertências acarreta a possibilidade de lesões pessoais ou a terceiros e/ou danos.

Os parágrafos destacados com um quadrado com uma borda de pontos cinzentos indicam as características opcionais que não estão presentes em todos os modelos documentados neste manual. Verifique se a característica está presente no seu modelo.

Todas as indicações "frente", "trás", "direita" e "esquerda" referem-se à posição de trabalho do operador.

### 1.2 REFERÊNCIAS

#### 1.2.1 Figuras

As figuras usadas nestas instruções estão numeradas em 1, 2, 3 e assim sucessivamente. Os componentes indicados nas figuras estão assinalados com as letras A, B, C, e assim por diante. Uma referência ao componente C na figura 2 está assinalada com a indicação: "Ver fig. 2.C" ou simplesmente "(Fig. 2.C)". As figuras são indicativas. As peças efetivas podem variar em relação às que estão representadas.

#### 1.2.2 Títulos

O manual está dividido em capítulos e parágrafos. O título do parágrafo "2.1 Preparação" é um subtítulo de "2. Normas de segurança". As referências a títulos ou parágrafos estão assinaladas com a abreviatura cap. ou par. e o respetivo número. Exemplo: "cap. 2" ou "par. 2.1".

## 2. NORMAS DE SEGURANÇA

### 2.1 PREPARAÇÃO

 **Familiarize-se com os comandos e com o uso apropriado da máquina. Aprenda a parar rapidamente a máquina. A inobservação dos avisos e das instruções pode causar incêndios e/ou graves ferimentos.**

- Nunca permita que a máquina seja utilizada por crianças ou por pessoas com capacidades físicas, sensoriais ou mentais reduzidas, que não tiverem experiência ou conhecimento, ou por pessoas que não tiverem o conhecimento necessário das instruções. As leis locais podem estabelecer uma idade mínima para o utilizador.
- Nunca use a máquina caso o utilizador se encontre numa situação de cansaço ou de mal-estar, ou caso tenha ingerido medicamentos, drogas, álcool ou substâncias nocivas para os seus reflexos e atenção.
- Lembre-se que o operador ou o utilizador é responsável por acidentes e imprevistos que possam ocorrer com outras pessoas ou com a sua propriedade. É de responsabilidade do utilizador a avaliação dos potenciais riscos do terreno onde deve trabalhar, bem como tomar todas as precauções necessárias de forma a garantir a sua segurança e a de terceiros, especialmente em declives, terrenos acidentados, escorregadios ou instáveis.

- Caso a máquina seja cedida ou emprestada a outros, certifique-se de que o utilizador tome conhecimento das instruções de uso contidas no presente manual.

### 2.2 OPERAÇÕES PRELIMINARES

#### Equipamentos de proteção individual (EPI)

- Use roupas de proteção aderentes equipadas com proteções anticorte, luvas antivibração, capacete, óculos de proteção, máscaras antipoeira, auriculares de proteção auditiva e sapatos anticorte com sola antiderrapante.
- O uso de proteções acústicas pode reduzir a capacidade de ouvir eventuais advertências (grito ou alarmes). Preste a máxima atenção no que acontece na área de trabalho.
- Não use cachecóis, camisas, colares, pulseiras, vestuário com partes soltas e com laços ou gravatas e, para além disso, acessórios pendentes que possam ficar presos na máquina ou em objetos e materiais presentes no local de trabalho.
- Prenda adequadamente os cabelos compridos.

#### Área de trabalho / Máquina

- Inspeccione cuidadosamente toda a área de trabalho e retire tudo o que possa ser expelido pela máquina ou que possa danificar o dispositivo de corte/ partes rotativas (pedras, ramos, fios de ferro, ossos, etc.).

## 2.3 DURANTE A UTILIZAÇÃO

### Área de trabalho

- Não utilize a máquina em ambientes com risco de explosão, em presença de líquidos inflamáveis, gás ou poeira. Os aparelhos elétricos geram faíscas que podem incendiar a poeira ou os vapores.
- Trabalhe somente à luz do dia ou com uma boa luz artificial e em condições de boa visibilidade.
- Afaste pessoas, crianças e animais da área de trabalho. É necessário que as crianças sejam supervisionadas por um outro adulto.
- Verifique que outras pessoas fiquem no mínimo a 15 metros do raio de ação da máquina ou a pelo menos 30 metros para os cortes mais difíceis.
- Evite trabalhar na relva molhada, sob a chuva e com risco de temporais, especialmente caso haja probabilidade de raios.
- Não exponha a máquina à chuva ou a ambientes molhados. A água que penetra numa ferramenta aumenta o risco de choque elétrico.
- Evite, na medida do possível, trabalhar com o solo molhado ou escorregadio ou, de qualquer maneira, sobre terrenos muito acidentados ou íngremes que não garantem a estabilidade do operador durante o trabalho.
- Preste particular atenção nas irregularidades do terreno (elevações, sulcos), nos declives, nos perigos

ocultos e na presença de eventuais obstáculos que possam limitar a visibilidade.

- Preste muita atenção na proximidade de barrancos, valas ou diques.
- Trabalhe no sentido transversal ao plano inclinado e nunca no sentido da subida/ descida, prestando muita atenção nas mudanças de direção, certificando-se do seu ponto de apoio e mantendo-se sempre a jusante do dispositivo de corte.
- Quando utilizar a máquina perto de ruas, preste atenção no trânsito.

### Comportamentos

- Durante o trabalho, a máquina deve sempre ser segurada firmemente com as duas mãos, mantendo a unidade motriz no lado direito do corpo e o conjunto de corte abaixo da linha da cintura. Não estenda o braço excessivamente.
- Evite o contato do corpo com superfícies em massa ou em terra, como tubos, radiadores, fogões e frigoríficos. O risco de choque elétrico aumenta caso o corpo se encontre em massa ou em terra.
- Assuma uma posição parada e estável e mantenha um comportamento prudente.
- Nunca corra, caminhe somente.
- Deixe sempre mãos e pés longe do dispositivo de corte, durante o arranque e uso da máquina.
- Atenção: o elemento de corte continua a girar durante alguns segundos após o seu desengate ou após o desligamento do motor.

- Preste atenção ao arremesso de material, provocado pelo dispositivo de corte.
- Preste atenção para não colidir violentamente o dispositivo de corte contra corpos estranhos/obstáculos. Caso o dispositivo de corte encontre um obstáculo/objeto, poderá ocorrer um contragolpe (kickback). Este contato pode causar um rapidíssimo impulso na direção inversa, empurrando o dispositivo de corte para cima e na direção do operador. O contragolpe pode provocar a perda de controlo da máquina, com possíveis consequências gravíssimas. Para evitar o contragolpe, adote as precauções adequadas indicadas a seguir:
  - Segure a máquina de modo firme, com as duas mãos, e coloque o seu corpo e os braços numa posição que lhe permita resistir às forças do contragolpe.
  - Não estique os braços muito para cima e não corte acima da linha da cintura.
  - Utilize somente os dispositivos de corte especificados pelo fabricante.
  - Siga as instruções do fabricante relativas à manutenção do dispositivo de corte.
- Preste atenção contra lesões decorrentes de qualquer dispositivo predisposto para o corte do comprimento do fio.

 Em caso de rupturas ou acidentes durante o trabalho, pare imediatamente o motor e afaste a máquina para não provocar outros

danos; Em caso de acidentes com lesões pessoais ou a terceiros, adote imediatamente os procedimentos de primeiros socorros mais adequados ao caso e procure um Atendimento Médico para os tratamentos necessários. Remova cuidadosamente eventuais detritos que possam causar danos ou lesões a pessoas ou animais caso permaneçam sem vigilância.

 A exposição prolongada às vibrações pode provocar lesões e problemas neurovasculares (conhecidos também como «fenómeno de Raynaud» ou «síndrome da mão roxa») sobretudo para quem sofre de problemas circulatórios. Os sintomas podem ser relacionados às mãos, aos pulsos e aos dedos e manifestam-se com a perda de sensibilidade, torpor, coceira, dor, descoloração ou alterações estruturais da pele. Esses efeitos podem ser ampliados pelas baixas temperaturas ambientais e/ou por uma garra excessiva nas pegas. Ao surgir tais sintomas, é preciso reduzir o tempo de utilização da máquina e consultar um médico.

### **Limitações à utilização**

- A máquina não deve ser utilizada por pessoas que não sejam capazes de segurá-la firmemente com as duas mãos e/ou de ficar estavelmente em equilíbrio sobre as pernas durante o trabalho.
- Nunca monte elementos de corte metálicos. **Com esta máquina, é proibido o uso**

### **de lâminas metálicas ou rígidas de qualquer tipo.**

- Nunca utilize a máquina com as proteções danificadas, ausentes ou posicionadas incorretamente.
- Não utilize a máquina se os acessórios/ferramentas não tiverem sido instalados nos pontos previstos.
- Não desconecte, desative, remova ou adultere os sistemas de segurança/microinterruptores presentes.
- Não utilize a ferramenta elétrica caso o interruptor não seja capaz de ligá-la ou pará-la regularmente. Uma ferramenta elétrica que não pode ser acionada pelo interruptor é perigosa e deve ser consertada.
- Não submeta a máquina a esforços excessivos e não use uma máquina pequena para executar trabalhos pesados. O uso de uma máquina adequada reduz os riscos e melhora a qualidade do trabalho.

## **2.4 MANUTENÇÃO E ARMAZENAMENTO**

Uma manutenção regular e um correto armazenamento preserva a segurança da máquina e o nível do seu desempenho.

### **Manutenção**

- Nunca utilize a máquina com partes desgastadas ou danificadas. As peças danificadas ou deterioradas devem ser substituídas e nunca deverão ser reparadas.
- Durante as operações de regulação da máquina, preste atenção para evitar

que os dedos fiquem presos entre o dispositivo de corte em movimento e as partes fixas da máquina.

- ⚠ Os níveis de ruído e de vibrações indicados nas presentes instruções são valores máximos de utilização da máquina. O uso de um elemento de corte não balanceado, a velocidade excessiva de movimento, a falta de manutenção influenciam de modo significativo as emissões sonoras e as vibrações. Consequentemente, é necessário adotar medidas preventivas capazes de eliminar possíveis danos devidos a um ruído elevado e aos esforços por vibrações; Efetue a manutenção da máquina, use protetores de ouvido antirruído e faça pausas durante o trabalho.

### **Armazenamento**

- Para reduzir o risco de incêndio, não deixe recipientes com os materiais residuais no interior de um local.

## **2.5 RISCOS RESIDUAIS**

Embora todas as recomendações de segurança sejam respeitadas, ainda podem subsistir alguns riscos:

- de lesões nos dedos e nas mãos se atingidos pela rotação do fio do cabeçote;
- perigo de lesões nos pés se atingidos pelo fio do cabeçote;
- arremesso de pedras e terra.



## 2.6 BATERIA / CARREGADOR DE BATERIA

**IMPORTANTE** *As seguintes normas de segurança integram as recomendações de segurança presentes no manual específico da bateria e do carregador de bateria em anexo à máquina.*

- Para carregar a bateria, utilize apenas o carregador de bateria recomendado pelo fabricante. O carregador de bateria inadequado pode provocar um choque elétrico, o aquecimento excessivo ou o vazamento de líquido corrosivo da bateria.
- Utilize somente as baterias específicas previstas para o seu dispositivo. O uso de outras baterias pode provocar lesões e risco de incêndio.
- Certifique-se de que o aparelho esteja desligado antes de inserir a bateria. Colocar uma bateria num aparelho elétrico aceso pode provocar acidentes.
- Mantenha a bateria afastada de cliques, moedas, chaves, pregos ou outros objetos metálicos pequenos que possam provocar o curto-circuito dos contatos. Um curto-circuito dos contatos da bateria pode originar combustões ou incêndios.
- Não use o carregador de bateria em ambientes onde estejam presentes substâncias inflamáveis ou em superfícies facilmente inflamáveis, como papel, tecido, etc. Durante a recarga, o carregador de bateria se aquece e pode provocar um incêndio.

- Durante o transporte dos acumuladores, evite que os contactos não sejam conectados entre si e não use contentores metálicos para o transporte.

## 2.7 PROTEÇÃO DO MEIO AMBIENTE

A proteção do ambiente deve ser um aspecto importante e prioritário no uso da máquina, para o benefício da convivência civil e do ambiente no qual vivemos.

- Evite ser um elemento de incómodo para com a vizinhança. Utilize a máquina somente em horários razoáveis (nem muito cedo pela manhã, nem tarde da noite quando as pessoas poderão se sentir incomodadas).
- Siga rigorosamente as normas locais para a eliminação de embalagens, partes deterioradas ou qualquer elemento de forte impacto ambiental. Estes resíduos não devem ser jogados no lixo, mas devem ser separados e entregues nos centros de recolha apropriados, que providenciarão a reciclagem dos materiais.
- Siga rigorosamente as normas locais para a eliminação dos materiais residuais.
- No momento da desativação, não abandone a máquina no meio ambiente, mas contate um centro de recolha, em conformidade com as normas locais vigentes.



Não jogue os aparelhos elétricos junto com os lixos domésticos. Em

conformidade com a Diretiva Europeia 2012/19/UE sobre os lixos de aparelhagens elétricas e eletrónicas e a sua execução conforme as normas nacionais, as aparelhagens elétricas inutilizadas devem ser recolhidas separadamente, a fim de que sejam reutilizadas de modo eco-compatível. Se as aparelhagens elétricas forem eliminadas num aterro ou no solo, as substâncias nocivas podem atingir a camada aquífera e entrar na cadeia alimentar, danificando a sua saúde e o bem-estar. Para informações mais detalhadas sobre a eliminação deste produto, contacte o Órgão competente para a eliminação de lixos domésticos ou o seu revendedor.



No término da sua vida útil, elimine as baterias com a devida atenção ao nosso ambiente. A bateria contém material que é perigoso para nós e para o ambiente. Ela deve ser removida e eliminada separadamente numa estrutura que aceita as baterias de íons de lítio.



A recolha diferenciada de produtos e embalagens usados permite a reciclagem dos materiais e a reutilização dos mesmos. A reutilização dos materiais reciclados ajuda a prevenir a poluição ambiental e reduz a demanda de matérias-primas.

### 3. CONHECER A MÁQUINA

#### 3.1 DESCRIÇÃO DA MÁQUINA E USO PREVISTO

Esta máquina é um equipamento para jardinagem e, mais especificamente, um aparador de relva/aparador de canto portátil alimentado a bateria.

A máquina é basicamente composta por um motor que, por meio de um eixo de transmissão, aciona um dispositivo de corte (cabeçote porta-fio).

O dispositivo de corte atua num plano aproximadamente paralelo ao terreno (caso seja utilizado como um aparador de relva) ou aproximadamente perpendicular ao terreno (caso seja utilizado como aparador de canto).

O operador pode acionar os comandos principais permanecendo sempre à distância de segurança do dispositivo de corte.

##### 3.1.1 Uso previsto

Esta máquina é projetada e fabricada para:

- o corte da relva e vegetação não lenhosa (p. ex. bordas de canteiros, plantações, muros, cercas ou espaços verdes de superfície limitada);
- efetuar o acabamento do corte realizado com uma ceifeira;
- ser utilizada por um único operador.

##### 3.1.2 Uso inadequado

Qualquer outro uso, não conforme àqueles acima citados, pode ser perigoso e causar danos a pessoas e/ou objetos. Incluir-se no uso inadequado (como, por exemplo, mas não somente):

- Utilizar a máquina para varrer, inclinando o cabeçote porta-fio. A potência do motor pode arremessar objetos e pequenas pedras até 15 metros ou mais, causando danos ou provocando lesões em pessoas;
- acertar sebes ou outros trabalhos nos quais o dispositivo de corte não seja usado ao nível do solo;
- cortar ou triturar arbustos, moitas e flores;
- usar a máquina para o corte de materiais de origem não vegetal;
- usar a máquina com o dispositivo de corte acima da linha de cintura do operador;

- usar a máquina em jardins públicos, parques, centros desportivos, em ruas, campos e bosques;
- usar dispositivos de corte diferentes daqueles enumerados na tabela "Dados Técnicos". Perigo de feridas e lesões graves.
- utilizar a máquina por mais de uma pessoa.

**IMPORTANTE** *O uso inadequado da máquina provoca a invalidação da garantia e isenta o Fabricante de toda e qualquer responsabilidade, competindo ao utilizados os ónus decorrentes de danos ou lesões próprias ou a terceiros.*

### 3.1.3 Tipologia de utilizador

Esta máquina é destinada para ser usada pelos consumidores, isto é, por operadores não profissionais. É destinada a hobby.

### 3.2 SINALIZAÇÃO DE SEGURANÇA

Na máquina estão presentes vários símbolos (Fig. 2). A sua função é relembrar ao operador os comportamentos que devem ser seguidos para utilizá-la com a atenção e a cautela necessárias.

Significado dos símbolos:



#### **ATENÇÃO! PERIGO!**

Esta máquina, caso não seja usada corretamente, pode ser perigosa para si e para terceiros.



**ATENÇÃO!** Antes de usar esta máquina, leia o manual de instruções.



O operador que utiliza esta máquina, usada em condições normais para um uso diário contínuo, pode estar exposto a um nível de ruído igual ou superior a 85 dB (A). Use proteções de ouvido e óculos.



#### **PERIGO DE ARREMESSO DE MATERIAL!**

Preste atenção ao arremesso de material, provocado pelo dispositivo de corte, que pode provocar graves lesões a pessoas ou objetos.



**PERIGO DE ARREMESSO DE MATERIAL!** Afaste qualquer pessoa ou animal doméstico a pelo menos 15 m durante a utilização da máquina.



Não exponha a máquina à chuva (ou à humidade).

**IMPORTANTE** *As etiquetas adesivas danificadas ou ilegíveis devem ser substituídas. Solicite as novas etiquetas ao seu centro de assistência autorizado.*

### 3.3 ETIQUETA DE IDENTIFICAÇÃO DO PRODUTO

A etiqueta de identificação contém os seguintes dados (Fig. 1):

1. Nível de potência acústica
2. Marca de conformidade
3. Ano de fabrico
4. Tipo de máquina
5. Número de matrícula
6. Nome e endereço do fabricante
7. Código do artigo

Transcreva os dados de identificação da máquina nos respetivos espaços da etiqueta que fica no verso da capa.

**IMPORTANTE** *Utilize os dados de identificação indicados na etiqueta de identificação do produto sempre que contactar a oficina autorizada.*

**IMPORTANTE** *O exemplo da declaração de conformidade está nas últimas páginas do manual.*

### 3.4 COMPONENTES PRINCIPAIS

A máquina é constituída pelos seguintes componentes principais, aos quais correspondem as seguintes funções (Fig. 1):

- A. Unidade motriz:** fornece o movimento ao dispositivo de corte através de um eixo de transmissão.
- B. Haste:** conecta a pega posterior à unidade motriz.
- C. Dispositivo de corte:** é o elemento responsável pelo corte da vegetação.

1. **Cabeçote porta-fio:** dispositivo de corte com filo de nylon.
- D. **Proteção do dispositivo de corte:** é uma proteção de segurança que impede que os objetos porventura recolhidos pelos dispositivos de corte sejam lançados pela máquina.
- E. **Pega dianteira:** de forma semicircular, permite conduzir a máquina.
- F. **Pega traseira:** permite conduzir a máquina e é o local onde se encontram os principais comandos de ligação/desligamento/aceleração.
- G. **Bateria:** (caso não seja fornecida com a máquina, ver o cap. 15 "acessórios a pedido"): dispositivo que fornece corrente elétrica à ferramenta; As suas características e as instruções de utilização encontram-se descritas num manual específico.
- H. **Carregador de bateria** (caso não seja fornecido com a máquina, ver o cap. 15 "acessórios a pedido): dispositivo que é utilizado para recarregar a bateria. Estão disponíveis dois modelos de carregador de bateria: **H1** (carregador de bateria rápido); **H2** (carregador de bateria standard).

## 4. MONTAGEM

**IMPORTANTE** *As normas de segurança a seguir estão descritas no cap. 2. Respeite escrupulosamente tais indicações para não correr graves riscos ou perigos.*

Por motivos de armazenagem e transporte, alguns dos componentes da máquina não foram montados diretamente na fábrica, mas deverão ser montados após a remoção da embalagem, de acordo com as seguintes instruções.

**⚠ A remoção da embalagem e a conclusão da montagem deverão ser efetuadas numa superfície plana e sólida, com espaço suficiente para a movimentação da máquina e das embalagens, utilizando sempre as ferramentas adequadas. Não utilize a máquina antes de concluir as indicações da seção "MONTAGEM".**

### 4.1 COMPONENTES PARA A MONTAGEM

Na embalagem estão incluídos os componentes para a montagem.

#### 4.1.1 Remoção da embalagem

1. Abra a embalagem com cuidado e preste atenção para não perder os componentes.
2. Consulte a documentação inserida na caixa, incluindo as presentes instruções.
3. Retire da caixa todos os componentes não montados.
4. Retire a máquina da caixa.
5. Elimine a caixa e as embalagens no respeito das normas locais.

**⚠ Antes de efetuar a montagem, verifique se a bateria não foi inserida no seu alojamento.**

#### 4.2 MONTAGEM DA HASTE

- Insira e empurre a parte inferior da haste (Fig. 3.A) na parte superior (Fig. 3.B) até ouvir o clique que a bloqueia na posição. É possível desmontar a haste pressionando o botão (Fig. 3.C).

O comprimento da haste pode ser regulado (par. 6.1.2).

#### 4.3 MONTAGEM DA PEGA DIANTEIRA

- Insira a pega dianteira (Fig. 4.A) no suporte (Fig. 4.B), aperte a pega com o respetivo parafuso (Fig. 4.C), aperte a porca do lado oposto (Fig. 4.D).

#### 4.4 MONTAGEM DA PROTEÇÃO DO DISPOSITIVO DE CORTE

**⚠ Use luvas de proteção.**

**⚠ A cada dispositivo de corte deve ser associada a proteção específica, como indicado na tabela de Dados Técnicos.**

1. Posicione a proteção (Fig. 5.A) na correspondência dos orifícios que se encontram na base da unidade motriz (Fig. 5.B).
2. Fixe a proteção (Fig. 5.A) apertando bem os parafusos (Fig. 5.C).

**NOTA** *Na proteção do dispositivo de corte, encontra-se presente o seguinte símbolo:*

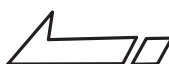

Indica o sentido de rotação do dispositivo de corte.

## 4.5 MONTAGEM DO INDICADOR DO LIMITE DE CORTE

- Insira e engate as duas extremidades do indicador do limite de corte (Fig. 6.A) nos respectivos orifícios presentes na unidade motriz (Fig. 6.B).

## 5. COMANDOS DE CONTROLO

### 5.1 BOTÃO DE SEGURANÇA (DISPOSITIVO DE ATIVAÇÃO / DESATIVAÇÃO)



Ao pressionar este botão, é ativado e desativado o circuito elétrico da máquina (Fig. 7.C).



Um led aceso: o circuito elétrico da máquina é ativado. A máquina está pronta para ser utilizada. Os dois leds acesos: a máquina está acionada (Fig. 7.D).

Led desligados: o circuito elétrico está completamente desativado.

**IMPORTANTE** *Durante os deslocamentos, nunca deixe o dedo no botão, para evitar arranques acidentais.*



O ícone “Atenção” (Fig. 7.E) acende-se em caso de avaria da máquina (consulte a tabela de Identificação de inconvenientes, par. 14).

### 5.2 ALAVANCA DE COMANDO DO ACELERADOR

Permite o arranque/paragem da máquina e simultaneamente engata/desengata o dispositivo de corte.

O acionamento da alavanca do comando do acelerador (Fig. 7.A) é possível se for pressionada simultaneamente a alavanca de segurança do acelerador (Fig. 7.B).

Para o arranque:

- prima simultaneamente a alavanca de comando do acelerador e a alavanca de segurança do acelerador.

**O arranque da máquina provoca a rotação simultânea do dispositivo de corte.**

A máquina para automaticamente quando a alavanca de comando do acelerador é solta.

### 5.3 ALAVANCA DE SEGURANÇA DO ACELERADOR

A alavanca de segurança do acelerador (Fig. 7.B) permite o acionamento da alavanca de comando do acelerador (Fig. 7.A).

## 6. UTILIZAÇÃO DA MÁQUINA

**IMPORTANTE** *As normas de segurança a seguir estão descritas no cap. 2. Respeite escrupulosamente tais indicações para não correr graves riscos ou perigos.*

### 6.1 OPERAÇÕES PRELIMINARES

Antes de começar a trabalhar, é necessário efetuar uma série de verificações e operações, a fim de garantir os melhores resultados e a máxima segurança.

1. certifique-se de que a bateria não esteja inserida no seu alojamento;
2. coloque a máquina na posição horizontal e bem apoiada no terreno;
3. regule a máquina do ponto de vista ergonómico e funcional, para adaptá-la à estatura do utilizador e à tipologia de trabalho (par. 6.1.1 - par. 6.1.4);
4. verifique a bateria (par. 6.1.5).

#### 6.1.1 Regulação da pega dianteira

1. Solte o grampo (Fig. 9.A);
2. faça deslizar a pega dianteira até encontrar a posição mais ergonómica para o operador;
3. aperte o grampo.

### 6.1.2 Ajuste do comprimento da haste

1. Solte o manípulo (Fig. 10.A) seguindo o sentido indicado pela seta - cadeado aberto;
2. puxe ou empurre a haste (Fig. 10.B) até obter o comprimento desejado;
3. ao concluir a regulação, aperte bem o manípulo seguindo o sentido indicado pela seta - cadeado fechado.

### 6.1.3 Direcionamento do dispositivo de corte

O direcionamento do dispositivo de corte permite poder trabalhar passando da modalidade apara relva para a modalidade apara canto e vice-versa.

Para trabalhar na modalidade apara canto:

- Pressione o botão (Fig. 11.A);
- gire o dispositivo de corte (Fig. 11.B) em 90°, certificando-se que permaneça bloqueado na posição.

 **Efetue sempre a operação com a máquina e o dispositivo de corte parados.**

### 6.1.4 Ajuste do indicador do limite de corte

- Gire para frente o indicador do limite de corte (Fig. 12.A) ao operar perto de árvores, meios-fios ou cercas, para evitar a colisão com o dispositivo de corte.

### 6.1.5 Controlo da bateria

Para cada utilização:

- verifique o estado de carga da bateria seguindo as indicações contidas no manual da bateria.

## 6.2 VERIFICAÇÕES DE SEGURANÇA

Efetue os seguintes controlos de segurança e verifique se os resultados correspondem às indicações das tabelas.

 **Efetue sempre os controlos de segurança antes da utilização.**

### 6.2.1 Controlo geral

Objeto	Resultado
Cabos (Fig. 1.E)	Limpas, secas, fixadas corretamente e firmemente na máquina.
Proteção do dispositivo de corte (Fig. 1.D)	Fixada corretamente e bem firme na máquina, não desgastada/deteriorada ou danificada.
Parafusos da máquina	Bem fixados (não soltos)
Dispositivo de corte (Fig. 1.C)	Limpo, não danificado ou desgastado
Bateria (Fig. 1.G)	Nenhum dano na sua carcaça, nenhum vazamento de líquido
Passagens do ar de arrefecimento (par 7.3)	Não obstruídos
Máquina	Nenhum sinal de dano ou de desgaste
Alavanca de comando do acelerador (Fig. 7.A) alavanca de segurança do acelerador (Fig. 7.B)	devem ter um movimento livre, não forçado.
Condução experimental	Nenhuma vibração anormal. Nenhum ruído anormal

### 6.2.2 Teste de funcionamento da máquina

Ação	Resultado
1. Insira a bateria no seu alojamento (par. 7.2.3); 2. pressione o botão de segurança (Fig. 7.C)	O led (Fig. 7.D) deve acender (circuito elétrico ativado).
1. Ligue a máquina (par. 6.3); 2. acione simultaneamente a alavanca de comando do acelerador (Fig. 7.A) e a alavanca de segurança do acelerador (Fig. 7.B); 3. Solte a alavanca de comando do acelerador (Fig. 7.A) e a alavanca de segurança do acelerador (Fig. 7.B).	1. O dispositivo de corte não se deve movimentar. 2. O dispositivo de corte deve movimentar-se. 3. As alavancas devem retornar rápida e automaticamente para a posição neutra e o dispositivo de corte deve parar.
Acione simultaneamente a alavanca de comando do acelerador (Fig. 7.A).	A alavanca de comando do acelerador permanece bloqueada.

 **Se qualquer um dos resultados difere muito daquilo que está assinalado nas seguintes tabelas, não utilize a máquina! Entregue a máquina para um centro de assistência para os controlos necessários e para a reparação.**

## 6.3 ARRANQUE

1. Certifique-se de que o dispositivo de corte não toque no terreno ou em outros objetos;
2. insira corretamente a bateria no seu alojamento (par. 7.2.3);
3. acione simultaneamente a alavanca de comando do acelerador (Fig. 7.A) e alavanca de segurança do acelerador (Fig. 7.B).

**NOTA** *A cada arranque, é liberado automaticamente o novo fio (par. 6.4.2).*

## 6.4 TRABALHO

**NOTA** *Antes de realizar pela primeira vez um trabalho de corte, é oportuno adquirir a familiaridade necessária com a máquina e as técnicas de corte mais oportunas, segurar firmemente a máquina e efetuar os movimentos exigidos pelo trabalho.*

Para trabalhar com a máquina, proceda como descrito em seguida:

- segure sempre a máquina bem firme com as duas mãos, mantendo o grupo de corte abaixo da linha da cintura.

**NOTA** *Durante o trabalho, a bateria está protegida contra o descarregamento total por meio de um dispositivo de proteção que desliga a máquina e bloqueia o seu funcionamento.*

**NOTA** *A autonomia da bateria (e, então, a superfície vegetativa que pode ser cortada antes da recarga) é condicionada por vários fatores descritos no (par. 7.2.1).*

**NOTA** *Após um minuto de inatividade, se ligada, a máquina desliga-se automaticamente.*

### 6.4.1 Técnicas de trabalho

**⚠ Utilize APENAS fios de nylon. A utilização de fios metálicos, fios metálicos plastificados e/ou não adequados ao cabeçote pode causar feridas e lesões graves.**

#### a. Corte em movimento (Ceifa)

- Certifique-se de que o dispositivo de corte esteja na modalidade apara relva (par. 6.1.3);
- proceda com uma marcha regular, com um movimento em arco semelhante à foice tradicional, sem inclinar o cabeçote porta-fio durante a operação (Fig. 13).

Experimente, primeiramente, cortar à altura justa numa pequena área, para depois obter uma altura de corte uniforme, mantendo a cabeça porta-fio a uma distância constante do solo.

Para os cortes mais complicados, pode ser útil inclinar cerca de 30° para a esquerda o cabeçote porta-fio.

**⚠ Não opere deste modo caso exista a possibilidade de provocar o arremesso de objetos que possam lesar pessoas, animais ou causar danos.**

#### b. Corte de precisão (Desbaste)

Mantenha a máquina ligeiramente inclinada de maneira que a parte inferior do cabeçote porta-fio não toque o solo e a linha de corte se encontre no ponto desejado, mantendo sempre o dispositivo de corte longe do operador.

#### c. Corte em proximidade de cercas / alicerces

- Regule o indicador do limite de corte (se previsto, par. 6.1.4);
- aproxime lentamente o cabeçote porta-fio das cercas, estacas, rochas, muros etc., sem acertar com força (Fig. 12).

Se o fio bater num obstáculo consistente pode partir-se ou desgastar-se; se ficar preso numa cerca, pode partir-se bruscamente.

Em qualquer caso, o corte ao redor de passeios, alicerces, muros, etc. pode causar um desgaste do fio superior ao normal.

#### d. Corte ao redor de árvores

- Regule o indicador do limite de corte (se previsto, par. 6.1.4);
- caminhe ao redor da árvore da esquerda para a direita, aproximando-se lentamente dos troncos, para não fazer bater o fio contra a árvore e mantendo a cabeça porta-fio ligeiramente inclinada para a frente.

Tenha em mente que o fio de nylon pode cortar ou danificar os pequenos arbustos e que a colisão do fio de nylon contra o tronco de arbustos ou árvores com casca macia pode danificar gravemente a planta.

### 6.4.2 Liberação automática do fio

Esta máquina foi equipada com um cabeçote de soltura automática do fio.

Para soltar um novo fio:

1. pare a máquina (par. 6.6);
2. espere dois segundos e religue a máquina. O diâmetro de corte está definido em 30 cm.

Repita o procedimento até quando o comprimento do fio não alcançar a faca corta-fio (Fig. 8.A), a qual cortará o eventual comprimento em excesso.

## 6.5 CONSELHOS PARA A UTILIZAÇÃO

Durante o uso, é importante remover periodicamente a relva em torno da máquina, para evitar o superaquecimento do motor (Fig. 1.A), em razão da relva presa debaixo da proteção do dispositivo de corte (Fig. 1.D).

Proceda como será descrito a seguir:

- pare a máquina (par. 6.6);
- remova a bateria (par. 7.2.2);
- use luvas de trabalho;
- remova a relva presa com uma chave de fenda, para permitir que o motor seja arrefecido corretamente.

## 6.6 PARAGEM

Para parar a máquina:

1. solte a alavanca de comando do acelerador (Fig. 7.A).
2. aguarde a paragem do dispositivo de corte.

**⚠** *Após parar a máquina, são necessários vários segundos antes do dispositivo de corte parar.*

**IMPORTANTE** *Pare sempre a máquina durante os deslocamentos entre áreas de trabalho.*

## 6.7 APÓS A UTILIZAÇÃO

- Remova a bateria do seu alojamento e providencie a sua recarga (par 7.2.2).
- Deixe o motor arrefecer antes de colocar a máquina em qualquer ambiente.
- efetue a limpeza (par. 7.3).
- Verifique se não há componentes soltos ou danificados. Se necessário, substitua os componentes danificados e aperte os eventuais parafusos e porcas soltos, ou contate o centro de assistência autorizado.

**IMPORTANTE** *Remova sempre a bateria (par. 7.2.2) sempre que for necessário deixar a máquina guardada ou desacompanhada.*

# 7. MANUTENÇÃO ORDINÁRIA

## 7.1 GENERALIDADES

**IMPORTANTE** *As normas de segurança a seguir estão descritas no cap. 2. Respeite escrupulosamente tais indicações para não correr graves riscos ou perigos.*

**⚠** *Antes de iniciar qualquer intervenção de manutenção:*

- **Pare a máquina;**
- **remova a bateria do seu alojamento e providencie a sua recarga (par 7.2.2);**
- **deixe o motor arrefecer antes de colocar a máquina em qualquer ambiente;**
- **use vestuário adequado, luvas de trabalho e óculos de proteção;**
- **leia as respectivas instruções.**

- As frequências e os tipos de intervenção foram relacionados na "Tabela de manutenções" (cap. 13). A tabela tem o objetivo de ajudá-lo a manter a eficiência e segurança da sua máquina. Nela foram indicadas as principais intervenções e a periodicidade prevista para cada uma delas. Execute a respetiva ação de acordo com o prazo que se verificar.
- A utilização de peças sobressalentes e acessórios não originais poderá exercer efeitos negativos no funcionamento e na segurança da máquina. O fabricante não será responsabilizado em caso de danos ou lesões provocadas por esses produtos.
- As peças sobressalentes originais são fornecidas pelas oficinas de assistência e pelos revendedores autorizados.

**IMPORTANTE** *Todas as operações de manutenção e de regulação não descritas neste manual devem ser realizadas pelo seu Revendedor ou por um Centro especializado.*

## 7.2 BATERIA

### 7.2.1 Autonomia da bateria

A autonomia da bateria (e, então, a superfície vegetativa que pode ser cortada antes da recarga) é condicionada principalmente por:

- a. fatores ambientais, que requerem uma maior necessidade de energia:
  - corte com vegetação densa, alta e húmida;
- b. comportamentos do operador, que devem ser evitados:



- ligações e desligamentos durante o trabalho;
- uso de uma técnica de corte inadequada em relação ao trabalho a ser realizado (par. 6.4.1).

Para melhorar a autonomia da bateria, é sempre importante:

- cortar a relva quando estiver seca;
- utilizar a técnica mais apropriada ao trabalho a ser realizado (par. 6.4.1).

Caso desejar utilizar a máquina em sessões de trabalho mais longas em relação à duração da bateria standard, é possível:

- comprar uma segunda bateria standard para substituir imediatamente a bateria descarregada, sem prejudicar a continuidade de utilização;
- adquirir uma bateria com autonomia superior em relação à bateria standard (par. 15.1).

### 7.2.2 Remoção e recarga da bateria

1. Pressione o botão amarelo de bloqueio inserido no compartimento da bateria (Fig. 14.A) e remova a bateria (Fig. 14.B);
2. insira a bateria (Fig. 15.A) no seu alojamento do carregador da bateria (Fig. 15.B);
3. conecte o carregador da bateria (Fig. 16.B) numa tomada de corrente com tensão correspondente à indicada na placa.
4. efetue sempre a recarga completa, seguindo as indicações contidas no manual da bateria /carregador de bateria.

**NOTA** *A bateria é equipada com uma proteção que impede a recarga se a temperatura ambiente não estiver incluída entre 0 e +45 °C.*

**NOTA** *A bateria pode ser recarregada em qualquer momento, até mesmo parcialmente, sem o risco de danificá-la.*

### 7.2.3 Remontagem da bateria na máquina

Ao terminar a recarga:

1. remova a bateria (Fig. 16.A) do seu alojamento no carregador de bateria (evitando deixá-la a carregar após o término da recarga);
2. desconecte o carregador da bateria (Fig. 17.B) da rede elétrica;
3. insira a bateria (Fig. 17.B) no seu alojamento empurrando-a até o fim e ao ouvir o "clique" que a bloqueia na posição e garante o contato elétrico;

## 7.3 LIMPEZA DA MÁQUINA E DO MOTOR

- Limpe sempre a máquina após o uso utilizando um pano limpo e humedecido com detergente neutro.
- Remova todas as partes húmidas utilizando um pano macio e seco. A humidade pode provocar choques elétricos.
- Não utilize detergentes agressivos ou solventes para limpar as partes em plástico ou as pegas.
- Para reduzir o risco de incêndio, retire da máquina, principalmente do motor, os resíduos de relva, folhas ou excesso de graxa.
- Para evitar o aquecimento excessivo e danos ao motor ou à bateria, certifique-se sempre de que as grelhas de aspiração do ar de arrefecimento estejam limpas e sem detritos.
- Não use jatos de água e evite molhar o motor e os componentes elétricos.

## 7.4 PORCAS E PARAFUSOS DE FIXAÇÃO

- Mantenha bem apertados os parafusos e as porcas, para ter certeza de que a máquina esteja sempre em condições seguras de funcionamento.
- Verifique regularmente se as pegas estão bem fixadas.

## 8. MANUTENÇÃO EXTRAORDINÁRIA

*Antes de iniciar qualquer intervenção de manutenção:*

- **Pare a máquina;**
- **remova a bateria do seu alojamento e providencie a sua recarga (par 7.2.2);**
- **deixe o motor arrefecer antes de colocar a máquina em qualquer ambiente;**
- **use vestuário adequado, luvas de trabalho e óculos de proteção;**
- **leia as respectivas instruções.**

**⚠ Atenção! Perigo de lesões devido a componentes perigosos em movimento!**

### 8.1 MANUTENÇÃO DO DISPOSITIVO DE CORTE

Para esta máquina, foi previsto o uso de dispositivos de corte com o código indicado na tabela Dados Técnicos.

Devido à evolução do produto, os dispositivos de corte indicados na tabela Dados Técnicos poderão ser substituídos, no decorrer

dos anos, por outros com características semelhantes de intercambialidade e segurança de funcionamento.

**⚠ Não toque no dispositivo de corte enquanto não for retirada a bateria e enquanto o dispositivo de corte não estiver completamente parado.**

### 8.1.1 Substituição da bobina do cabeçote porta-fio

1. Pressione nas duas línguas laterais (Fig. 18.A) e remova a tampa (Fig. 18.B);
2. remova a bobina (Fig. 18.C);
3. insira a nova bobina (Fig. 19.A), tomando o cuidado de fazer sair a extremidade do fio pelo orifício do cabeçote (Fig. 19.B);
4. Remonte a tampa (Fig. 19.C) inserindo as duas línguas laterais (Fig. 19.D) nas aberturas do cabeçote porta-fio (Fig. 19.E).

### 8.1.2 Substituição do fio do cabeçote porta-fio

1. Remova a bobina (par. 8.1.1);
2. remova o fio que tenha ficado no seu interior;
3. utilize somente fio com diâmetro 1,6 mm e corte um comprimento de 3 m.
4. Alinhe em partes iguais os fios que saem dos dois orifícios;
5. Insira uma extremidade do fio no orifício posicionado dentro da bobina (Fig. 20.A) e faça sair o fio do orifício oposto;
6. enrole o fio no sentido horário, como indicado pelas setas (Fig. 20.B) e deixe cerca de 15 cm fora da bobina;
7. engate-o num dos alojamentos de ancoragem (Fig. 20.C) previstos na bobina;
8. reposicione a bobina e remonte a tampa (cap 8.1.1).

### 8.2 AFIAÇÃO DA FACA DE CORTAR FIO

1. Remova a faca de cortar fio (Fig. 8.A) da proteção do dispositivo de corte (Fig. 8.B), desaparafusando os parafusos (Fig. 8.C);
2. a faca de cortar fio num torno e afie utilizando uma lima plana, prestando atenção para manter o ângulo de corte original.
3. remonte a faca de cortar fio (Fig. 8.A) na proteção do dispositivo de corte (Fig. 8.B).

## 9. ARMAZENAMENTO

**IMPORTANTE** *As normas de segurança a seguir estão descritas no cap. 2. Respeite*

*escrupulosamente tais indicações para não correr graves riscos ou perigos.*

### 9.1 ARMAZENAMENTO DA MÁQUINA

Quando for necessário armazenar a máquina:

- remova a bateria do seu alojamento e providencie à sua recarga (par. 7.2.2);
- deixe o motor arrefecer antes de colocar a máquina em qualquer ambiente;
- efetue a limpeza (par. 7.3).
- Verifique se não há componentes soltos ou danificados. Se necessário, substitua os componentes danificados e aperte os eventuais parafusos e porcas soltos, ou contacte o centro de assistência autorizado;
- Armazene a máquina:
  - num ambiente seco;
  - ao abrigo das intempéries;
  - num local inacessível às crianças;
  - assegurando-se de ter removido chaves ou ferramentas usadas na manutenção.

### 9.2 ARMAZENAMENTO DA BATERIA

A bateria deve ser conservada em ambientes frescos, sem humidade e à sombra.

**NOTA** *Em caso de inatividade prolongada, recarregue a bateria a cada dois meses para prolongar a sua duração.*

## 10. MOVIMENTAÇÃO E TRANSPORTE

Todas as vezes que for necessário movimentar, transportar a máquina, é necessário:

- pare a máquina (par. 6.6);
- remover a bateria do seu alojamento e providenciar a sua recarga (par. 7.2.2);
- use luvas de trabalho resistentes;
- pegue na máquina apenas pelas pegadas e dirija o dispositivo de corte na direção oposta ao sentido de marcha.

Quando a máquina for transportada por veículo, é necessário:

- posicioná-la de forma a não constituir perigo para ninguém.

## 11. ASSISTÊNCIA E REPARAÇÕES

Este manual fornece todas as indicações necessárias para a condução da máquina e para uma correta manutenção de base por parte do utilizador. Todas as intervenções de regulação e manutenção não descritas neste manual devem ser efetuadas pelo Revendedor ou por um Centro especializado, que deverá possuir os conhecimentos e os

equipamentos necessários para que o trabalho seja corretamente executado, mantendo o grau de segurança e as condições originais da máquina. Operações executadas por estruturas não adequadas ou por pessoas não qualificadas implicam na anulação de qualquer forma de garantia e de qualquer obrigação ou responsabilidade do Fabricante.

- Apenas as oficinas de assistência autorizadas podem efetuar as reparações e a manutenção em garantia.
- As oficinas de assistência autorizadas usam exclusivamente peças sobressalentes originais. As peças sobressalentes e os acessórios originais foram desenvolvidos especificamente para as máquinas.
- As peças sobressalentes e os acessórios não originais não foram aprovados, portanto a utilização dessas peças e acessórios não originais acarretam a anulação da garantia.
- Recomenda-se que a máquina seja levada uma vez por ano a uma oficina de assistência autorizada para a manutenção, assistência e controlo dos dispositivos de segurança.

## 12. COBERTURA DA GARANTIA

A garantia cobre todos os defeitos dos materiais e de fabricação. O utilizador deverá seguir atentamente todas as instruções fornecidas na documentação em anexo.

A garantia não cobre os danos devidos a:

- Falta de familiarização com a documentação de acompanhamento;
- Desatenção;
- Uso e montagem indevidos ou não permitidos;
- Utilização de peças sobressalentes não originais;
- Utilização de acessórios não fornecidos ou não aprovados pelo fabricante.

Além disso, a garantia não cobre:

- o normal desgaste de materiais de consumo como dispositivos de corte, parafusos de segurança. Normal desgaste.

O comprador está protegido pelas suas próprias leis nacionais. Os direitos do comprador previstos pelas leis nacionais do País em que vive não são, de maneira alguma, limitados pela presente garantia.

## 13. TABELA DE MANUTENÇÕES

Operação	Frequência	Notas
<b>MÁQUINA</b>		
Controlo de todas as fixações	Antes de cada uso	par. 7.4
Controlos de segurança / Verificação dos comandos	Antes de cada uso	par. 6.2
Verificação da proteção do dispositivo de corte.	Antes de cada uso	par. 6.2.1
Inspeção do dispositivo de corte	Antes de cada uso	par. 6.2.1
Verificação do estado de carga da bateria	Antes de cada uso	*
Recarga da bateria	No final de cada uso	par. 7.2.2 *
Limpeza da máquina e do motor	No final de cada uso	par. 7.3
Verificação de eventuais danos presentes na máquina. Se necessário, contate o centro de assistência autorizado.	No final de cada uso	-

\* Consulte o manual da bateria/carregador de bateria.

## 14. IDENTIFICAÇÃO DE INCONVENIENTES

INCONVENIENTE	CAUSA PROVÁVEL	SOLUÇÃO
1. Com a alavanca de comando do acelerador e a alavanca de segurança do acelerador acionadas, a máquina não liga e o dispositivo de corte não gira	A bateria está faltando ou não foi inserida corretamente	Verifique se a bateria está bem alojada (par. 7.2.3)
	Bateria descarregada	Verifique o estado de carga e recarregue a bateria (par. 7.2.2)
	A haste separável não foi inserida correta ou completamente no seu alojamento	Certificar-se de que a haste separável tenha sido montada e inserida corretamente (par. 4.2)
	Alavanca comando acelerador/ alavanca de segurança defeituosas	Não utilize a máquina. Pare a máquina imediatamente, remova a bateria e contate um Centro de Assistência.
	Máquina danificada	Não utilize a máquina. Pare a máquina imediatamente, remova a bateria e contate um Centro de Assistência.
2. Superaquecimento do motor	Relva presa debaixo da proteção do dispositivo de corte	Remova a relva presa (par. 6.5)
3. A relva se acumula em torno do alojamento da unidade motriz e do cabeçote porta-fio	Está a cortar relva alta muito rente ao solo	Corte a relva alta com um movimento de cima para baixo, para evitar que se acumule.
4. O fio não é liberado quando é utilizada a liberação automática	O fio cai sobre ele mesmo	Lubrifique com um spray de silicone
	A quantidade de fio na bobina é insuficiente ou terminou	Substitua a bobina (cap. 8.1.1) ou o fio (cap. 8.1.2)
	O fio se consumiu muito e está muito curto	Solte o fio manualmente (cap. 6.4.2)
	O fio encontra-se emaranhado na bobina ou rompeu-se no seu interior	Remova o fio da bobina e enrole-o novamente (cap. 8.1.2)
5. O dispositivo de corte entra em contato com um corpo estranho.	-	Pare a máquina, remova a bateria e: - verifique os danos; - verifique se há partes soltas e aperte-as; - proceda com as substituições ou reparações junto a um centro de assistência autorizado.
6. Notam-se ruídos e/ou vibrações excessivas durante o trabalho	Partes soltas ou danificadas.	Pare a máquina, remova a bateria e: - verifique os danos; - verifique se há partes soltas e aperte-as; - proceda com as substituições ou reparações junto a um centro de assistência autorizado.
7. A máquina solta fumo durante o seu funcionamento	Máquina danificada	Não utilize a máquina. Pare a máquina imediatamente, remova a bateria e contate um Centro de Assistência.
8. A autonomia da bateria é insuficiente	Condições de utilização difíceis com maior absorção de corrente	Otimize a utilização (par. 7.2.1)
	Bateria insuficiente para as exigências de funcionamento	Utilize uma segunda bateria ou uma bateria mais potente (par. 15.1)
	Deterioração da capacidade da bateria	Compre uma bateria nova

INCONVENIENTE	CAUSA PROVÁVEL	SOLUÇÃO
9. O carregador de bateria não recarrega a bateria	A bateria não foi inserida corretamente no carregador de bateria	Verifique se a bateria foi inserida corretamente (par. 7.2.3)
	Condições ambientais inadequadas	Efetue a recarga num ambiente com temperatura adequada (ver o manual de instruções da bateria/carregador de bateria)
	Contatos sujos	Limpe os contatos
	Não é fornecida tensão ao carregador de bateria	Verifique se a ficha foi introduzida e se há tensão na tomada
	Carregador de bateria defeituoso	Substitua-o por uma peça sobressalente original
	-	Caso o problema persista, consulte o manual da bateria / carregador de bateria
10. O indicador luminoso (Fig. 7.E) permanece aceso no modo fixo	Autocontrolo falhou	Não utilize a máquina. Pare a máquina imediatamente, remova a bateria e contate um Centro de Assistência.
11. O indicador luminoso (Fig. 7.E) permanece aceso no modo intermitente	Erro de comunicação da bateria	Não utilize a máquina. Pare a máquina imediatamente, remova a bateria e contate um Centro de Assistência.
	Rotor bloqueado	Não utilize a máquina. Pare a máquina imediatamente, remova a bateria e contate um Centro de Assistência.
	Sobrecarga de corrente	Otimizar a utilização da máquina.

Se os inconvenientes persistirem após a execução das soluções descritas, contacte o Revendedor.

## 15. ACESSÓRIOS A PEDIDO

### 15.1 BATERIAS

Estão disponíveis baterias de diversas capacidades, para adaptar-se às exigências operacionais específicas (Fig. 21). A lista das baterias homologadas para esta máquina pode ser encontrada na tabela "Dados Técnicos".

### 15.2 CARREGADOR DE BATERIA

Dispositivo que é utilizado para recarregar a bateria: rápido (Fig. 22.A), standard (Fig. 22.B).



## CUPRINS

1. GENERALITĂȚI.....	1
2. NORME DE SIGURANȚĂ.....	2
3. FAMILIARIZAREA CU MAȘINA.....	7
3.1 Descrierea mașinii și utilizarea prevăzută.....	7
3.2 Semnalizarea de securitate.....	8
3.3 Eticheta de identificare a produsului.....	8
3.4 Componentele principale.....	8
4. MONTAREA.....	9
4.1 Componente pentru montaj.....	9
4.2 Montarea tijei.....	9
4.3 Montarea mânerului din față.....	9
4.4 Montarea protecției dispozitivului de tăiere.....	9
4.5 Montarea indicatorului limitei de tăiere.....	9
5. COMENZI DE CONTROL.....	10
5.1 Buton de siguranță (dispozitiv de activare/dezactivare).....	10
5.2 Maneta de comandă a acceleratorului.....	10
5.3 Maneta de siguranță a acceleratorului.....	10
6. UTILIZAREA MAȘINII.....	10
6.1 Operațiuni premergătoare utilizării.....	10
6.2 Controale de siguranță.....	11
6.3 Pornirea.....	11
6.4 Utilizare.....	11
6.5 Recomandări de utilizare.....	12
6.6 Oprire.....	12
6.7 După utilizare.....	13
7. ÎNTREȚINEREA NORMALĂ.....	13
7.1 Generalități.....	13
7.2 Baterie.....	13
7.3 Curățarea mașini și a motorului.....	14
7.4 Piulițele și șuruburile de fixare.....	14
8. ÎNTREȚINEREA SPECIALĂ.....	14
8.1 Întreținerea dispozitivului de tăiere.....	14
8.2 Ascutirea cuțitului de tăiat firul.....	15
9. DEPOZITAREA.....	15
9.1 Depozitarea mașinii.....	15
9.2 Depozitarea bateriei.....	15
10. MANEVRAREA ȘI TRANSPORTUL.....	15
11. ASISTENȚĂ ȘI REPARAȚII.....	15
12. ACOPERIREA GARANȚIEI.....	16
13. TABEL DE ÎNTREȚINERI.....	16
14. IDENTIFICAREA PROBLEMELOR.....	16
15. ACCESORII LA CERERE.....	18
15.1 Baterii.....	18
15.2 Alimentator pentru baterie.....	18

## 1. GENERALITĂȚI

### 1.1 CITIREA MANUALULUI

Anumite paragrafe conțin informații extrem de importante; de aceea, în scopul garantării siguranței și protecției la locul de muncă sau în timpul funcționării mașinii, sunt subliniate astfel:

**OBSERVAȚIE** sau **IMPORTANT** *Precizează anumite detalii sau alte elemente în afara celor indicate anterior; neglijarea lor duce la deteriorarea mașinii sau a bunurilor din jur.*

Simbolul  indică un pericol. Nerespectarea avertismentului poate cauza vătămări corporale personale sau ale terților ori/și la daune.

Paragrafele evidențiate de un chenar cu margine cu puncte gri indică caracteristicile opționale neprezente pe toate modelele din acest manual. Verificați dacă funcția respectivă este prezentă pe propriul dvs. model.

Toate indicațiile precum „față”, „spate”, „dreapta” și „stânga” se raportează la poziția de lucru a operatorului.

### 1.2 REFERINȚE

#### 1.2.1 Figuri

Figurile din aceste instrucțiuni de utilizare sunt numerotate cu 1, 2, 3 etc. Componentele indicate în figuri sunt marcate cu literele A, B, C etc. O referință la componenta C din figura 2 este indicată prin cuvintele: „Vezi fig. 2.C” sau, pur și simplu, „(Fig. 2.C)”. Figurile sunt orientative. Piesele efective pot fi diferite față de cele reprezentate.

#### 1.2.2 Titluri

Manual este împărțit în capitole și paragrafe. Titlul paragrafului „2.1 Formare” este un subtitlu al capitolului „2. Norme de siguranță”. Referințele la titluri sau paragrafe sunt indicate prin abrevierea cap. sau par. și numărul corespunzător. Exemplu: „cap. 2” sau „par. 2.1”.

## 2. NORME DE SIGURANȚĂ

### 2.1 FORMARE

**⚠ Familiarizați-vă cu comenzile și modul adecvat de folosire a mașinii. Deprindeți-vă să opriți rapid mașina. Nerespectarea avertismentelor și instrucțiunilor poate cauza incendii și/sau vătămare corporală gravă.**

- Nu permiteți în niciun caz utilizarea mașinii de către copii sau de persoane care au capacități fizice, senzoriale sau mentale reduse sau care nu dețin experiența și cunoștințele necesare, precum nici de către persoane care nu și-au însușit bine instrucțiunile. Legile locale pot stabili vârsta minimă la care utilizatorul poate folosi mașina.
- Nu utilizați niciodată mașina dacă sunteți obosit, vă simțiți rău sau dacă ați luat medicamente, ați consumat droguri, alcool ori alte substanțe nocive care pot afecta reflexele sau atenția.
- Amintiți-vă că operatorul sau utilizatorul este responsabil de accidentele sau situațiile neprevăzute care pot apărea și care pot afecta persoanele sau bunurile acestora. Utilizatorul este responsabil de evaluarea riscurilor potențiale pe terenul pe care va lucra, el fiind obligat să adopte toate precauțiile necesare pentru garantarea propriei siguranțe și a celor din jur, mai ales pe terenurile în pantă, accidentate, alunecoase sau fără stabilitate.

- Dacă cedați sau împrumutați mașina unui terț, asigurați-vă că utilizatorul a luat cunoștință de instrucțiunile de utilizare conținute în manualul de față.

### 2.2 OPERAȚIUNI PREMERGĂTOARE UTILIZĂRII

#### Echipamente individuale de protecție (EIP)

- Purtați îmbrăcăminte de protecție strânsă pe corp, dotată cu protecție împotriva tăierii, mănuși antivibrații, cască, ochelari de protecție, măști antipraf, antifoane pentru protecția auzului și încălțăminte cu talpa aderentă antitâiere.
- Utilizarea protecțiilor auditive poate reduce capacitatea de a auzi anumite avertismente (strigăte sau alarme). Fiți deosebit de atenți la ceea ce se întâmplă în jurul zonei de lucru.
- Nu purtați eșarfe, halate, lanțuri, brățări, îmbrăcăminte cu părți fluturânde, cu șiret ori cu cravată, sau orice alt accesoriu atârnat sau larg, care s-ar putea agăța de organele mașinii aflate în mișcare sau de alte obiecte sau materiale de la locul de muncă.
- Strângeți-vă părul, dacă este lung, în mod adecvat.

#### Zona de lucru / Mașina

- Verificați minuțios zona de lucru și îndepărtați tot ce ar putea fi expulzat de mașină sau ce ar putea deteriora dispozitivul de tăiere/ organele rotative (pietre, ramuri, sârmă, oase etc.).

## 2.3 ÎN TIMPUL UTILIZĂRII

### Zona de lucru

- Nu folosiți mașina în spații supuse riscului de explozie, în apropierea unor lichide inflamabile, gaze sau praf. Sculele electrice provoacă scânteii care pot incendia praful sau vaporii.
- Lucrați numai la lumina zilei sau cu un bun sistem de iluminare și în condiții de vizibilitate bună.
- Nu le permiteți altor persoane, copiilor și animalelor să se apropie de zona de lucru. Copiii trebuie să fie supravegheați de un alt adult.
- Asigurați-vă că toate celelalte persoane sunt la minim 15 metri de raza de acțiune a mașinii sau la cel puțin 30 m (pentru operațiile mai grele);
- Nu lucrați în iarbă umedă, în ploaie sau când există risc de furtună, mai ales cu posibilitate de trăsnet.
- Mașina nu trebuie expusă la ploaie sau la umezeală. Apa care ajunge la scule mărește riscul de electrocutare.
- Evitați pe cât posibil să lucrați pe un teren umed sau alunecos, accidentat sau înclinat excesiv, deoarece acestea nu garantează stabilitatea operatorului în timpul muncii.
- Acordați o atenție deosebită neregularităților terenului (movile, denivelări), la terenurile în pantă, la pericolele ascunse și eventualele obstacole care ar putea limita vizibilitatea.
- Fiți deosebit de atenți în apropierea râpelor, șanțurilor sau terasamentelor.

- Utilizați mașina în sens transversal pe pantă, niciodată în sensul urcării/coborârii, fiind deosebit de atenți la schimbările de direcție, la propriul punct de sprijin și aflându-vă întotdeauna în avalul dispozitivului de tăiere.
- Atunci când utilizați mașina aproape de drum, fiți atenți la trafic.

### Moduri de comportament

- În timpul muncii, mașina trebuie să fie ținută cu ambele mâini; unitatea motoare trebuie să fie poziționată în partea dreaptă a corpului iar grupul de tăiere sub nivelul centurii. Nu vă întindeți brațele în mod excesiv.
- Evitați contactul corpului cu suprafețele legate la masă sau la pământ, de exemplu: țevi, calorifere, aragazuri, frigidere. Riscul de electrocutare crește în situația în care corpul este legat la masă sau la pământ.
- Adoptați o poziție fermă și stabilă și mențineți un comportament precaut.
- Nu alergați niciodată, ci mergeți la pas.
- Țineți întotdeauna mâinile și picioarele la distanță de dispozitivul de tăiere, atât la punerea în funcțiune a mașinii, cât și în timpul utilizării acesteia.
- Atenție: elementul de tăiere continuă să se rotească câteva secunde chiar și după decuplare sau după stingerea motorului.
- Fiți atenți la proiectarea eventuală a materialelor, de către dispozitivul de tăiere.
- Aveți grijă că dispozitivul de tăiere să nu se lovească puternic de corpuri străine/



obstacole. Dacă dispozitivul de tăiere întâlnește un obstacol/obiect, poate avea loc o mișcare de recul (kickback). Acest contact poate cauza o lovitură de reacție rapidă în direcție inversă, împingând dispozitivul de tăiere în sus și spre operator. Mișcarea de recul poate provoca pierderea controlului asupra mașinii, cu posibile consecințe foarte grave. Pentru evitarea mișcării de recul, luați măsurile de siguranță specificate în continuare:

- Țineți mașina ferm, cu două mâini, și luați o poziție cu corpul și brațele care să vă permită să rezistați la forțele de recul.
- Nu țineți brațele prea sus și nu tăiați la o înălțime mai mare de mijlocul corpului dvs.
- Folosiți numai dispozitivele de tăiere specificate de constructor.
- Respectați instrucțiunile furnizate de constructor referitoare la întreținerea dispozitivului de tăiere.
- Fiți atenți să nu vă răniți cu dispozitivele speciale de tăiere pentru scurtarea firului.

 În cazul unor defectări sau accidente în timpul funcționării, opriți imediat motorul și țineți mașina la distanță pentru a nu cauza alte stricăciuni; în caz de accident în care este rănit operatorul sau alte persoane, demarați imediat procedura de prim ajutor cea mai potrivită situației respective și apălați la un centru de prim ajutor pentru acordarea îngrijirilor necesare. Scoateți cu

grijă eventualele resturi care ar putea provoca daune sau leziuni persoanelor sau animalelor în cazul în care acestea vor rămâne nesupravegheate.

 Expunerea îndelungată a operatorului la vibrații poate cauza leziuni și afecțiuni neurovasculare (cunoscute sub numele de „fenomenul lui Raynaud” sau „HAV - Hand Arm Vibration”/vibrația mâinii și brațului) mai ales la persoanele cu afecțiuni circulatorii. Simptomele pot apărea la mâini, la articulația mâinii sau la degete și se manifestă prin pierderea sensibilității, amorțire și mâncărime, decolorarea sau modificarea structurală a pielii. Aceste efecte se pot amplifica la temperaturi scăzute și/sau la strângerea excesivă a mânerelor. La apariția simptomelor de mai sus, este necesar să reduceți durata utilizării mașinii și să apălați la medic.

### Limitări de utilizare

- Mașina nu poate fi utilizată de persoane care nu o pot ține cu ambele mâini sau care nu își pot păstra echilibrul în picioare, în timpul muncii.
- Nu asamblați niciodată elemente pentru tăiat metalice. **Pe această mașină nu se pot folosi lame metalice sau rigide, indiferent de tip.**
- Nu folosiți niciodată mașina cu protecțiile deteriorate, lipsă sau poziționate incorect.
- Nu utilizați mașina dacă accesoriile sau sculele nu sunt instalate în punctele prevăzute.
- Nu dezarmați, nu dezactivați, nu îndepărtați și nu umblați la sistemele de securitate/

microîntrerupătoarele de pe mașină.

- Nu folosiți scula electrică dacă întrerupătorul nu funcționează corect (nu pornește sau nu oprește la timp scula). Sculele electrice care nu pot fi acționate de la întrerupător sunt periculoase și trebuie să fie reparate.
- Nu forțați mașina și nu folosiți o mașină de putere mică pentru a efectua operații grele; utilizarea unei mașini cu putere adecvată reduce riscurile și ameliorează calitatea muncii prestate.

## 2.4 ÎNTREȚINEREA, DEPOZITAREA

Efectuarea unei întrețineri periodice și a unei depozitări corecte menține siguranța mașinii și a nivelului de performanță.

### Întreținerea

- Nu folosiți mașina dacă are piese uzate sau deteriorate. Piesele deteriorate sau uzate trebuie să fie înlocuite și nu reparate.
- În timpul operațiilor de reglare a mașinii, aveți grijă să nu vă prindeți degetele între dispozitivul de tăiere aflat în mișcare și părțile fixe ale mașinii.

 Nivelul de zgomot și de vibrații din instrucțiunile de față reprezintă valorile maxime de utilizare a mașinii. Utilizarea unui element de tăiere neechilibrat, viteza excesivă de mișcare sau neefectuarea întreținerii influențează semnificativ producerea de

emisii sonore și de vibrații. Prin urmare, trebuie să adoptați măsuri de prevenire pentru eliminarea posibilelor daune datorate unui zgomot ridicat și solicitărilor produse de vibrații; efectuați întreținerea mașinii, purtați căști de protecție și luați pauze în timpul sesiunii de lucru.

### Depozitarea

- Pentru a reduce riscul de incendiu, nu lăsați containerele cu deșeuri într-o încăpere.

## 2.5 RISCURI REZIDUALE

Chiar dacă sunt respectate toate măsurile de siguranță, există în continuare o serie de riscuri reziduale:

- pericolul de rănire a degetelor și mâinilor în cazul în care acestea sunt antrenate în rotația firului de la extremitate
- pericolul de rănire a picioarelor în cazul în care sunt lovite de firul de la extremitate
- proiecțiile de pietre și pământ.

## 2.6 BATERIA/ ÎNCĂRCĂTORUL BATERIEI

**IMPORTANT** *Următoarele norme de siguranță cuprind indicațiile de siguranță din manualul specific al bateriei și al încărcătorului de baterie, anexat mașinii.*

- Pentru a încărca bateriile utilizați doar un încărcător de baterii recomandat de producător. Un alimentator necorespunzător poate cauza

electrocutare, supraîncălzire sau scurgerea lichidului coroziv din baterie.

- Utilizați exclusiv bateriile specifice recomandate pentru aparatul dumneavoastră. Utilizarea altui tip de baterii poate provoca leziuni sau un incendiu.
- Asigurați-vă că aparatul este oprit înainte de a introduce bateria. Montarea unei baterii într-un aparat electric pornit poate provoca incendii.
- Păstrați bateria neutilizată departe de agrafele de birou, monede, chei, cuie, șuruburi sau alte mici obiecte metalice care pot da naștere unui scurtcircuit. Scurtcircuitarea contactelor bateriei poate duce la combustie sau incendii.
- Nu utilizați încărcătorul de baterii în locuri în care sunt prezenți vapori, substanțe inflamabile sau pe suprafețe ușor inflamabile precum hârtia, stofa etc. Pe parcursul reîncărcării, încărcătorul se încălzește și ar putea provoca un incendiu.
- În timpul transportării acumulatorilor, aveți grijă să nu se conecteze contactele între ele și nu folosiți pentru transportul acestora containere de metal.

## 2.7 OCROTIREA MEDIULUI ÎNCONJURĂTOR

Ocrotirea mediului înconjurător reprezintă un aspect important și prioritar atunci când utilizăm mașina, spre beneficiul unei coabitări civilizate și a mediului în care trăim.

- Evitați să deranjați persoanele din vecinătate. Utilizați

mașina numai în intervale de timp raționale (nu dimineața devreme sau seara târziu, când i-ați putea deranja pe alții).

- Respectați cu strictețe normele în vigoare la nivel local pentru eliminarea ambalajelor, uleiurilor, benzinei, bateriilor, filtrelor, părților deteriorate sau a oricărui alt element ce ar putea afecta mediul înconjurător; aceste deșuri nu vor fi aruncate în lăda de gunoi, ci vor fi separate și duse la centrele de colectare autorizate, care se vor ocupa de reciclarea materialelor în cauză.
- Respectați cu strictețe normele în vigoare la nivel local pentru eliminarea deșeurilor rezultate.
- Când mașina nu mai este utilizabilă, nu o lăsați în mediul înconjurător ci contactați un centru de colectare, conform normelor în vigoare la nivel local.



Nu aruncați aparaturile electrice împreună cu deșeurile menajere.

Conform Directivei Europene 2012/19/UE cu privire la eliminarea deșeurilor care provin de la aparaturile electrice și electronice și la implementarea acesteia în legislația națională, aparaturile electrice scoase din uz trebuie să fie colectate separat, pentru a putea fi refolosite în mod eco-compatibil. Dacă aparatele electrice sunt aruncate în mediul înconjurător sau în groapa de gunoi, substanțele dăunătoare se pot infiltra în pătura de apă de unde pot intra în circuitul apei și deci în alimente, dăunând sănătății și bunăstării

dumneavoastră. Pentru informații mai detaliate cu privire la eliminarea acestui produs, contactați Instituția competentă în eliminarea deșeurilor menajere sau Vânzătorul de la care l-ați achiziționat.



La sfârșitul duratei de viață utilă, eliminați bateriile cu atenția cuvenită pentru mediul înconjurător. Bateria conține material periculos pentru dvs. și pentru mediu. Aceasta trebuie să fie îndepărtată și eliminată separat, într-o structură care acceptă bateriile cu ioni de litiu.



Colectarea separată a produselor și a ambalajelor utilizate permite reciclarea materialelor și reutilizarea acestora. Reutilizarea materialelor reciclate ajută la prevenirea poluării mediului și reduce cererea de materii prime.

### 3. FAMILIARIZAREA CU MAȘINA

#### 3.1 DESCRIEREA MAȘINII ȘI UTILIZAREA PREVĂZUTĂ

Această mașină este un echipament de grădinărit, mai precis o mașină de tăiat arboret/trimmer portabil alimentat de la baterie.

În principal, mașina este formată dintr-un motor care, printr-un arbore de transmisie, acționează un dispozitiv de tăiere (unitate de suport a firului).

Dispozitivul de tăiere operează pe un plan aproximativ paralel cu terenul (în cazul utilizării ca mașină de tuns iarba) sau aproximativ perpendicular pe teren (în caz de utilizare ca trimmer).

Operatorul poate acționa comenzile principale păstrând întotdeauna distanța de siguranță față de dispozitivul de tăiere.

#### 3.1.1 Utilizarea prevăzută

Această mașină a fost proiectată și construită pentru:

- tăierea ierbii și a vegetației nelemnoase (ex. pe marginea răzoarelor, plantații, ziduri, garduri sau spații verzi cu suprafață limitată);
- finisarea tăierii efectuate cu coasa;
- a fi utilizată de un singur operator.

#### 3.1.2 Utilizarea necorespunzătoare

Orice altă utilizare poate fi periculoasă și poate provoca daune persoanelor și/sau bunurilor. Sunt considerate utilizări necorespunzătoare (fără a se limita însă la următoarele exemple):

- folosirea mașinii pentru a mătura înclinând unitatea de suport a firului. Datorită puterii motorului, mașina poate proiecta obiecte sau pietre mici la o distanță de peste 15 m, ceea ce poate cauza vătămarea persoanelor sau deteriorarea bunurilor din apropiere;
- tăierea gardurilor vii sau alte lucrări unde dispozitivul de tăiere nu este folosit la nivelul solului;
- tăierea și mărunțirea arboretului, a arbuștilor și a florilor;
- folosirea mașinii pentru tăierea materialelor care nu sunt de origine vegetală;
- folosirea mașinii cu dispozitivul de tăiere deasupra nivelului centurii operatorului;
- utilizarea mașinii în grădini publice, parcuri, centre sportive, pe carosabil, câmpuri și păduri;
- utilizarea dispozitivelor de tăiere diferite de cele enumerate în tabelul „Specificații tehnice”. Pericol de răni și leziuni grave.
- folosirea mașinii cu mai mulți conducători.

**IMPORTANT** *Utilizarea necorespunzătoare a mașinii atrage cu sine anularea garanției și declinarea oricărei responsabilități din partea Fabricantului, utilizatorul trebuind să suporte consecințele pentru daunele sau vătămarea personală ori a terților.*

#### 3.1.3 Tipologia utilizatorilor

Această mașină este destinată folosirii de către consumatori, adică de operatori neprofesioniști. A fost proiectată pentru amatori.

### 3.2 SEMNALIZAREA DE SECURITATE

Pe mașină apar diverse simboluri (Fig. 2). Acestea au rolul de a-i aminti operatorului ce comportament trebuie să adopte pentru a o utiliza cu atenția și grija necesare.

Semnificația simbolurilor



**ATENȚIE! PERICOL!** Această mașină poate fi periculoasă pentru dvs. sau pentru cei din jur, dacă nu este folosită în mod corespunzător



**ATENȚIE!** Înainte de a utiliza această mașină, citiți manualul de instrucțiuni.



În condiții normale de utilizare și în situația folosirii zilnice, această mașină poate expune operatorul la un nivel de zgomot egal sau mai mare de 85 dB (A). Utilizați protecții auditive și ochelari.



**PERICOL DE PROIECȚII!** Fiți atenți la posibilele proiecții de materiale efectuate de dispozitivul de tăiere, deoarece pot cauza daune grave persoanelor și lucrurilor.



**PERICOL DE PROIECȚII!** În timpul utilizării unelei, îndepărtați orice persoană sau animal domestic pe o rază de 15 m de aceasta.



Nu lăsați mașina în ploaie (sau în încăperi cu umiditate).

**IMPORTANT** Etichetele adezive deteriorate sau care nu mai pot fi citite trebuie înlocuite. Solicitați alte etichete la centrul de asistență autorizat din zona dvs.

### 3.3 ETICHETA DE IDENTIFICARE A PRODUSULUI

Eticheta de identificare conține următoarele date (Fig. 1):

1. Nivel de putere acustică
2. Marcă de conformitate
3. Anul de fabricație
4. Modelul mașinii
5. Numărul de serie
6. Numele și adresa Constructorului
7. Cod articol

Transcrieți datele de identificare a mașinii în spațiile corespunzătoare ale etichetei de pe spatele capacului.

**IMPORTANT** Folosiți datele de identificare de pe eticheta de identificare a produsului de fiecare dată când contactați atelierul autorizat.

**IMPORTANT** Exemplul declarației de conformitate se află în ultimele pagini ale manualului.

### 3.4 COMPONENTELE PRINCIPALE

Mașina este alcătuită din următoarele componente principale, care au funcțiile descrise în continuare (Fig. 1):

- A. Unitate de acționare:** determină mișcarea dispozitivului de tăiere printr-un arbore de transmisie.
- B. Tijă:** conectează mânerul posterior la unitatea de acționare.
- C. Dispozitiv de tăiere:** este elementul care efectuează tăierea ierbii.
  - 1. Unitatea de suport a firului:** dispozitiv de tăiere cu fir de nailon.
- D. Protecție a dispozitivului de tăiere:** este o protecție de siguranță care împiedică proiectarea la distanță a diverselor obiecte strânse de dispozitivul de tăiere.
- E. Mâner față:** cu formă semicirculară, permite controlul asupra mașinii.
- F. Mâner spate:** permite conducerea mașinii și efectuarea comenzilor principale de pornire/oprire/accelerare.
- G. Baterie (dacă nu este furnizată împreună cu mașina, consultați cap. 15: „Accesorii la cerere”):** dispozitiv care furnizează curent electric la unealtă; caracteristicile sale și normele de utilizare sunt descrise într-un manual specific.

- H. **Încărcător** (dacă nu este furnizat împreună cu mașina, consultați cap. 15: „Accesorii la cerere”): dispozitivul folosit la încărcarea bateriei. Sunt disponibile două modele pentru încărcătorul de baterii: **H1** (încărcare rapidă a bateriei); **H2** (încărcare standard a bateriei).

## 4. MONTAREA

**IMPORTANT** Normele de siguranță care trebuie respectate sunt descrise în cap. 2. Respectați cu strictețe aceste indicații pentru a nu vă confrunța cu riscuri grave sau cu pericole.

Din motive de înmagazinare și transport, câteva componente ale mașinii sunt furnizate separat din fabrică, dar trebuie să fie montate imediat după îndepărtarea ambalajului, conform instrucțiunilor de mai jos.

 **Dezambalarea și finalizarea montajului trebuie efectuate pe o suprafață dreaptă și solidă, cu suficient spațiu pentru manipularea mașinii și a ambalajelor, cu instrumentele de lucru corespunzătoare. Nu folosiți mașina mai înainte de a fi efectuat toate indicațiile din secțiunea „MONTAJ”.**

### 4.1 COMPONENTE PENTRU MONTAJ

În ambalaj sunt cuprinse componentele pentru montaj.

#### 4.1.1 Dezambalarea

1. Deschideți cutia cu grijă, fiind atenți să nu pierdeți componentele.
2. Consultați documentele din cutie, inclusiv aceste instrucțiuni.
3. Scoateți din cutie toate elementele nemontate.
4. Scoateți mașina din cutie.
5. Eliminați cutia și ambalajele conform reglementărilor locale.

 **Înainte de a efectua montajul, asigurați-vă că bateria nu a fost instalată în compartimentul său.**

### 4.2 MONTAREA TIJEI

- Introduceți și împingeți partea inferioară a tijei (Fig. 3.A) în partea superioară (Fig. 3.B) până auziți clicul de fixare care o blochează pe poziție. Tija poate fi demontată prin apăsarea butonului (Fig. 3.C).

Tija poate fi reglată pe lungime (par. 6.1.2).

### 4.3 MONTAREA MÂNERULUI DIN FAȚĂ

- Introduceți mânerul anterior (Fig. 4.A) pe suport (Fig. 4.B), strângeți-l cu șurubul special (Fig. 4.C) și strângeți piulița din partea opusă (Fig. 4.D).

### 4.4 MONTAREA PROTECȚIEI DISPOZITIVULUI DE TĂIERE

 **Folosiți mânușile de protecție.**

 **Fiecare dispozitiv de tăiere trebuie să aibă atașată protecția specifică, conform indicațiilor din tabelul referitor la Specificații tehnice.**

1. Poziționați protecția (Fig. 5.A) în dreptul găurilor care se află la baza unității de acționare (Fig. 5.B).
2. Fixați protecția (Fig. 5.A) strângând complet șuruburile (Fig. 5.C).

**OBSERVAȚIE** Pe protecția dispozitivului de tăiere este aplicat următorul simbol:



Indică sensul de rotație a dispozitivului de tăiere.

### 4.5 MONTAREA INDICATORULUI LIMITEI DE TĂIERE

- Introduceți și agățați cele două capete ale indicatorului limitei de tăiere (Fig. 6.A) în găurile aferente de pe unitatea de acționare (Fig. 6.B).

## 5. COMENZI DE CONTROL

### 5.1 BUTON DE SIGURANȚĂ (DISPOZITIV DE ACTIVARE/DEZACTIVARE)



La apăsarea acestui buton, se activează și se dezactivează circuitul electric al mașinii (Fig. 7.C).



Un led aprins: circuitul electric al mașinii este activat. Mașina este pregătită pentru utilizare. Ambele leduri aprinse: mașina funcționează (Fig. 7.D).

Leduri stinse: circuitul electric este complet dezactivat.

**IMPORTANT** În timpul deplasărilor, nu țineți niciodată degetul pe buton pentru a evita pornirile accidentale.



Pictograma „Atenție” (Fig. 7.E) se aprinde în cazul unei avarii a mașinii (consultați tabelul Identificarea problemelor, par. 14).

### 5.2 MANETA DE COMANDĂ A ACCELERATORULUI

Permite pornirea/oprirea motorului; simultan, cuplează/decuplează dispozitivul de tăiere.

Acționarea manetei de comandă a acceleratorului (Fig. 7.A) este posibilă numai prin apăsarea simultană a manetei de siguranță a acceleratorului (Fig. 7.B).

Pentru pornire:

- apăsați simultan maneta de comandă a acceleratorului și maneta de siguranță a acceleratorului.

**⚠️ Pornirea mașinii determină rotirea simultană a dispozitivului de tăiere.**

Mașina se oprește automat la eliberarea manetei de comandă a acceleratorului.

### 5.3 MANETA DE SIGURANȚĂ A ACCELERATORULUI

Maneta de siguranță a acceleratorului (Fig. 7.B) permite acționarea manetei de comandă a acceleratorului (Fig. 7.A).

## 6. UTILIZAREA MAȘINII

**IMPORTANT** Normele de siguranță care trebuie respectate sunt descrise în cap. 2. Respectați cu strictete aceste indicații pentru a nu vă confrunta cu riscuri grave sau cu pericole.

### 6.1 OPERAȚIUNI PREMERGĂTOARE UTILIZĂRII

Înainte de utilizarea mașinii, este necesar să efectuați o suită de controale și operații pregătitoare, pentru a vă asigura că munca se va desfășura în mod profitabil și în deplină siguranță:

1. asigurați-vă că bateria nu este introdusă în compartimentul său;
2. așezați mașina în poziție orizontală, bine sprijinită pe sol;
3. reglați mașina într-un mod ergonomic și funcțional, astfel încât să o adaptați la înălțimea utilizatorului și la tipul de activitate (par. 6.1.1 - par. 6.1.4);
4. verificați bateria (par. 6.1.5).

#### 6.1.1 Reglarea mânerului anterior

1. Slăbiți borna (Fig. 9.A);
2. glisați mânerul din față până atingeți poziția cea mai confortabilă pentru operator;
3. strângeți borna.

#### 6.1.2 Reglarea lungimii tijei

1. Slăbiți mânerul (Fig. 10.A) conform sensului indicat de săgeată - lacăt deschis;
2. trageți sau împingeți tija (Fig. 10.B) până când obțineți lungimea dorită;
3. după efectuarea reglării, strângeți bine mânerul urmând sensul indicat de săgeată - lacăt închis.

#### 6.1.3 Orientarea dispozitivului de tăiere

Orientarea dispozitivului de tăiere permite funcționarea trecând din modul de tăiat iarba în modul de trimmer și invers.

Pentru a opera pe post de trimmer:

- apăsați butonul (Fig. 11.A);
- rotiți dispozitivul de tăiere (Fig. 11.B) cu 90° asigurându-vă că rămâne blocat pe poziție.

**⚠️ Executați întotdeauna operațiunea cu mașina oprită și dispozitivul de tăiere oprit.**

### 6.1.4 Reglarea indicatorului limitei de tăiere

- Rotiți înainte indicatorul limitei de tăiere (Fig. 12.A) operând în apropierea copacilor, a bordurilor sau a gardurilor, pentru a evita un eventual impact cu dispozitivul de tăiere.

### 6.1.5 Verificarea bateriei

Înainte de fiecare utilizare:

- verificați starea de încărcare a bateriei urmând indicațiile din manualul bateriei.

## 6.2 CONTROALE DE SIGURANȚĂ

Efectuați următoarele controale de siguranță și verificați dacă rezultatele corespund tabelului.

 **Efectuați întotdeauna controalele de siguranță înainte de folosire.**

### 6.2.1 Control general

Subiect	Rezultat
Mâner (Fig. 1.E)	Curățate, uscate, fixate corect și ferm pe mașină.
Protecția dispozitivului de tăiere (Fig. 1.D).	Fixată corect și ferm pe mașină, neuzată, deteriorată sau defectă.
Șuruburile de pe mașină	Bine fixate (nu sunt slăbite)
Dispozitivul de tăiere (fig. 1.C)	Curat, fără urme de deteriorare sau uzură
Baterie (Fig. 1.G)	Nicio daună adusă învelișului său, nicio scurgere de lichid
Treceri ale aerului de răcire (par 7.3)	Nu sunt blocate
Mașină	Nicio urmă de deteriorare sau de uzură
Manetă de comandă a acceleratorului (Fig. 7.A), maneta de siguranță a acceleratorului (Fig. 7.B)	Trebuie să aibă o mișcare liberă, neforțată.
Ghid de probă	Nicio vibrație anormală. Niciun sunet anormal

### 6.2.2 Test de funcționare a mașinii

Acțiune	Rezultat
1. Introduceți bateria în locașul său (par. 7.2.3); 2. apăsați butonul de siguranță (Fig. 7.C)	Ledul (Fig. 7.D) trebuie să se aprindă (circuit electric activat).
1. Porniți mașina (par. 6.3); 2. acționați simultan maneta de comandă a acceleratorului (Fig. 7.A) și maneta de siguranță a acceleratorului (Fig. 7.B); 3. eliberați maneta de comandă a acceleratorului (Fig. 7.A) și maneta de siguranță a acceleratorului (Fig. 7.B).	1. Dispozitivul de tăiere nu trebuie să fie în mișcare. 2. Dispozitivul de tăiere trebuie să fie în mișcare. 3. Manetele trebuie să revină automat și rapid în poziție neutră, iar dispozitivul de tăiere trebuie să se oprească.
Acționați doar maneta de comandă a acceleratorului (Fig. 7.A).	Maneta de comandă a acceleratorului rămâne blocată.

 **Dacă un singur rezultat nu este corespunzător cu rezultatele din tabelele următoare, se interzice folosirea mașinii. Duceți mașina la un centru de asistență pentru controalele aferente și pentru reparație.**

### 6.3 PORNIREA

1. Asigurați-vă că dispozitivul de tăiere nu atinge solul sau alte obiecte;
2. Introduceți bateria corect în locașul său (par. 7.2.3);
3. acționați simultan maneta de comandă a acceleratorului (Fig. 7.A) și maneta de siguranță a acceleratorului (Fig. 7.B).

**OBSERVAȚIE** La fiecare pornire se oprește automat noul fir (par. 6.4.2).

### 6.4 UTILIZARE

**OBSERVAȚIE** Înainte de a folosi pentru prima oară mașina pentru cosit, este recomandat să vă familiarizați cu aceasta și cu tehnicile de tăiere cele mai indicate, să prindeți ferm mașina în mâini și să efectuați mișcările necesare tăierii.

Pentru a efectua această operațiune cu mașina, procedați astfel:

- prindeți întotdeauna mașina ferm, cu ambele mâini, având ansamblul de tăiere sub linia centurii.



**OBSERVAȚIE** Pe parcursul utilizării, bateria este protejată contra descărcării totale printr-un dispozitiv de protecție care oprește mașina și îi blochează funcționarea.

**OBSERVAȚIE** Autonomia bateriei (și, prin urmare, zona cu plante care poate fi tunsă înainte de reincărcare) este condiționată de factorii descriși la (par. 7.2.1).

**OBSERVAȚIE** După un minut de inactivitate, dacă este pornită, mașina se oprește automat.

#### 6.4.1 Tehnici de lucru

**⚠ Utilizați NUMAI fire din nailon. Utilizarea firelor metalice, sau din metal plastifiat, sau care nu se adaptează pe unitatea de suport a firului, poate cauza accidente sau leziuni grave.**

##### a. Tăierea în mișcare (Cosirea)

- Asigurați-vă că dispozitivul de tăiere se află în modul de tăiat iarbă (par. 6.1.3);
- mergeți încet, cu pași regulați, descriind cu mașina un arc de cerc, ca și în cazul folosirii unei coase manuale; în timpul executării operațiilor nu înclinați unitatea de suport a firului (Fig. 13).

Faceți o probă într-o zonă limitată, pentru a vedea înălțimea de tăiere; pentru a păstra aceeași înălțime, încercați să păstrați aceeași distanță dintre sol și unitatea de suport a firului.

Pentru tăierea ierbii mai înalte, poate fi necesar să înclinați unitatea de suport a firului la 30° spre partea stângă.

**⚠ Nu executați operația de mai sus dacă în apropiere sunt persoane, animale sau bunuri, deoarece în acest fel mașina poate proiecta obiectele pe care le întâlnește.**

##### b. Tăierea de precizie (Finisarea)

Țineți mașina puțin înclinată, a.î. partea inferioară a unității de suport a firului să nu atingă terenul dar înălțimea de tăiere să fie cea dorită; păstrați dispozitivul de tăiere la distanță de operator.

##### c. Tăierea în apropierea gardurilor / fundațiilor

- Reglați indicatorul limitei de tăiere (dacă este instalat, par. 6.1.4);
- apropiați-vă încet cu mașina de garduri, picheți, pietre, pereți, etc, fără a o lovi puternic (Fig. 12).

Dacă firul întâlnește un obstacol mare, se poate rupe sau consuma rapid; dacă rămâne blocat într-un gard, se poate tăia brusc.

În orice caz, tăierea în jurul trotuarelor, fundațiilor, zidurilor, etc, poate accelera uzura firului.

##### d. Tăierea în jurul copacilor

- Reglați indicatorul limitei de tăiere (dacă este instalat, par. 6.1.4);
- încercuiți pomul, pășind încet din stânga spre dreapta, micșorând raza de acțiune pe măsură ce înaintați; evitați să loviți mașina de trunchi și încercați să păstrați unitatea de suport a firului înclinată ușor în față.

Amintiți-vă că firul din nailon poate cresta sau deteriora arbuștii, iar dacă lovește trunchiul copacilor sau arbuștilor cu coajă moale, poate provoca daune grave.

#### 6.4.2 Eliberarea automată a firului

Această mașină este dotată cu un capăt cu eliberare automată a firului.

Pentru a elibera un fir nou:

1. opriți mașina (par. 6.6);
2. așteptați două secunde și reporniți mașina. Diametrul de tăiere este setat la 30 cm. Repetați procedura până când lungimea firului atinge cuțitul de tăiat sârmă (Fig. 8.A), care va tăia apoi eventuala lungime în exces.

#### 6.5 RECOMANDĂRI DE UTILIZARE

În timpul utilizării, este recomandat să înlăturați periodic iarba din jurul mașinii pentru a evita supraîncălzirea motorului (Fig. 1.A), datorată ierbii acumulate sub protecția dispozitivului de tăiere (Fig. 1.D).

Procedați conform descrierii de mai jos:

- opriți mașina (par. 6.6);
- Îndepărtați bateria (par. 7.2.2);
- purtați mănuși de protecție;
- eliminați iarba acumulată folosind o șurubelniță pentru a permite răcirea motorului.

#### 6.6 OPRIRE

Pentru a opri mașina:

1. eliberați maneta de comandă a acceleratorului (Fig. 7.A).
2. așteptați oprirea dispozitivului de tăiere.

**⚠ După ce ați oprit mașina, este necesar să treacă câteva secunde pentru ca dispozitivul de tăiere să se oprească.**

**IMPORTANT** Opriți întotdeauna mașina în următoarele situații:  
la fiecare schimbare a locației de muncă.

## 6.7 DUPĂ UTILIZARE

- Îndepărtați bateria din locașul său și încărcați-o (par 7.2.2).
- Lăsați motorul să se răcească înainte de a depozita mașina (indiferent de loc).
- Efectuați curățarea (par. 7.3).
- Asigurați-vă că nu există elemente slăbite sau deteriorate. Dacă este nevoie, înlocuiți componentele deteriorate și strângeți eventualele șuruburi și buloane slăbite sau contactați centrul de asistență autorizat.

**IMPORTANT** *Îndepărtați bateria (par 7.2.2) de fiecare dată când lăsați mașina neutilizată sau nesupravegheată.*

## 7. ÎNTREȚINEREA NORMALĂ

### 7.1 GENERALITĂȚI

**IMPORTANT** *Normele de siguranță care trebuie respectate sunt descrise în cap. 2. Respectați cu strictețe aceste indicații pentru a nu vă confrunța cu riscuri grave sau cu pericole.*

**⚠** *Înainte de efectuarea oricărei intervenții de întreținere:*

- **Oprii mașina;**
  - **îndepărtați bateria din locașul său și puneți-o la încărcat (par 7.2.2);**
  - **lăsați motorul să se răcească înainte de a depozita mașina (indiferent de loc).**
  - **purtați îmbrăcăminte potrivită, mănuși de lucru și ochelari de protecție.**
  - **citiți instrucțiunile corespunzătoare;**
- Frecvențele și tipurile de intervenție sunt descrise pe scurt în „Tabelul pentru întreținere” (cap. 13). Tabelul de mai jos are scopul de a vă ajuta să păstrați eficiența și siguranța mașinii dvs. Aici sunt indicate principalele intervenții de întreținere și intervalele de execuție pentru fiecare din ele. Efectuați acțiunea aferentă în funcție de prima scadență care are loc.
  - Utilizarea pieselor de schimb și a accesoriilor neoriginale poate avea efecte negative asupra funcționării și siguranței mașinii. Constructorul nu își asumă nicio răspundere în caz de daune sau vătămări cauzate de aceste produse.
  - Piese de schimb originale sunt furnizate la atelierul de asistență și la revânzătorii autorizați.

**IMPORTANT** *Toate operațiunile de întreținere și de reglare care nu sunt descrise în acest manual trebuie efectuate de vânzătorul dvs. sau la un centru specializat.*

### 7.2 BATERIE

#### 7.2.1 Autonomia bateriei

Autonomia bateriei (și, prin urmare, suprafața verde care poate fi tunsă înainte de reîncărcare) este condiționată în primul rând de:

- a. factori de mediu, care duc la un necesar de energie mai mare:
  - tăiere cu vegetație deasă, înaltă, umedă;
- b. modul de utilizare al operatorului, care ar trebui să evite:
  - pornirile și opririle frecvente din timpul sesiunii de lucru;
  - utilizarea unei tehnici de tăiere necorespunzătoare față de activitatea de desfășurat (par. 6.4.1).

Pentru optimizarea autonomiei bateriei se recomandă:

- tăierea ierbii când este uscată;
- utilizarea celei mai adecvate tehnici de lucru pentru activitatea de desfășurat (par. 6.4.1).

În cazul în care se dorește folosirea mașinii în sesiuni de lucru mai lungi față de cele susținute de bateria standard, este posibil:

- să achiziționați o baterie standard pentru a înlocui imediat bateria descărcată, fără compromiterea continuității de utilizare;
- să achiziționați o baterie cu autonomie mărită față de bateria standard (par. 15.1).

#### 7.2.2 Îndepărtarea și reîncărcarea bateriei

1. Apăsăți butonul galben de blocare din compartimentul bateriei (Fig. 14.A) și îndepărtați bateria (Fig. 14.B);
2. Îndepărtați bateria (Fig. 15.A) în compartimentul încărcătorului (Fig. 15.B);
3. conectați încărcătorul (Fig. 16.B) la o priză de curent având o tensiune corespunzătoare celei indicate pe plăcuță.
4. efectuați întotdeauna încărcarea completă, urmând instrucțiunile din manualul bateriei/încărcătorului de baterii.

**OBSERVAȚIE** *Bateria este prevăzută cu o protecție care îi împiedică reîncărcarea dacă temperatura camerei nu este cuprinsă între 0 și +45 °C.*

**OBSERVAȚIE** *Bateria poate fi reîncărcată oricând, chiar și parțial, fără riscul de a se deteriora.*

### 7.2.3 Remontarea bateriei pe mașină

După efectuarea încărcării:

1. îndepărtați bateria (Fig. 16.A) din locașul său de pe încărcător (nu o țineți mult timp conectată la curent după ce a fost încărcată complet);
2. conectați încărcătorul (Fig. 17.B) de la curent;
3. Introduceți bateria (Fig. 17.B) în locașul său împingând-o complet, până veți auzi un clic, blocând-o astfel pe poziție și asigurând contactul electric.

### 7.3 CURĂȚAREA MAȘINI ȘI A MOTORULUI

- Curățați întotdeauna mașina după folosire utilizând o cârpă curată și umedă, îmbibată cu detergent neutru.
- Îndepărtați orice urmă de umezeală folosind o cârpă moale și uscată. Umezeala poate cauza șocuri electrice.
- Nu utilizați detergenți agresivi sau solvenți pentru curățarea părților din plastic sau a mânerelor.
- Pentru a reduce riscul de incendiu, păstrați mașina și, în special, motorul curate, fără resturi de iarbă, frunze sau grăsime în exces.
- Pentru a evita supraîncălzirea și daunele la motor sau la baterie, asigurați-vă că fantele de admisie a aerului de răcire sunt întotdeauna curate și neînfundate.
- Nu spălați mașina cu jet de apă și nu udați motorul sau componentele electrice.

### 7.4 PIULIȚELE ȘI ȘURUBURILE DE FIXARE

- Mențineți piulițele și șuruburile strânse pentru a fi siguri că mașina este întotdeauna în condiții sigure de funcționare.
- Asigurați-vă în mod regulat că mânerele sunt fixate ferm.

## 8. ÎNTREȚINEREA SPECIALĂ

*Înainte de efectuarea oricărei intervenții de întreținere:*

- *opriți mașina;*
- *îndepărtați bateria din locașul său și puneți-o la încărcat (par 7.2.2);*
- *lăsați motorul să se răcească înainte de a depozita mașina (indiferent de loc).*
- *purtați îmbrăcăminte potrivită, mănuși de lucru și ochelari de protecție.*
- *citiți instrucțiunile corespunzătoare;*

**⚠ Atenție! Pericol de leziuni din cauza componentelor periculoase în mișcare!**

### 8.1 ÎNTREȚINEREA DISPOZITIVULUI DE TĂIERE

Pe această mașină se vor folosi dispozitive de tăiere pe care este indicat codul din tabelul cu specificații tehnice.

Datorită faptului că produsul este în continuă evoluție, dispozitivele de tăiere menționate în tabelul „Date tehnice” vor putea fi înlocuite în timp cu altele având caracteristici de interschimbare și siguranță similare.

**⚠ Nu atingeți dispozitivul de tăiere înainte de a scoate bateria și de a vă asigura că dispozitivul de tăiere este complet oprit.**

#### 8.1.1 Înlocuirea bobinei unității de suport a firului

1. Apăsați cele două pene laterale (Fig. 18.A) și îndepărtați capacul (Fig. 18.B);
2. extrageți bobina (Fig. 18.C);
3. introduceți noua bobină (Fig. 19.A) având grijă să scoateți afară cele două capete ale firului din orificiul capătului unității (Fig. 19.B);
4. Montați la loc capacul (Fig. 19.C) introducând cele două pene laterale (Fig. 19.D) în deschiderile unității de suport a firului (Fig. 19.E).

#### 8.1.2 Înlocuirea firului din unitatea de suport a firului

1. Îndepărtați bobina (par. 8.1.1);
2. îndepărtați firul din interior;
3. utilizând doar fir cu diametrul de 1,6 mm și tăiați o lungime de 3 m.
4. aliniați în părți egale firele care ies din cele două orificii;

5. Introduceți un capăt al firului în orificiul din interiorul bobinei (Fig. 20.A) și scoateți-l pe orificiul opus;
6. Înfășurați firul în sens orar conform indicației de pe săgeți (Fig. 20.B) și lăsați-l să iasă afară din bobină cu aproximativ 15 cm;
7. prindeți-l de unul din locașurile de ancorare (Fig. 20.C) de pe bobină;
8. re poziționați bobina și montați la loc capacul (cap 8.1.1).

## 8.2 ASCUȚIREA CUȚITULUI DE TĂIAT FIRUL

1. Îndepărtați cuțitul de tăiat (Fig. 8.A) din protecția dispozitivului de tăiere (fig. 8.B) demontând șuruburile (Fig. 8.C);
2. fixați cuțitul într-o menhină și ascuțiți-l folosind o pilă plată; fiți atenți să păstrați același unghi ca și cel original.
3. montați la loc cuțitul de tăiat (Fig. 8.A) pe protecția dispozitivului de tăiere (fig. 8.B).

## 9. DEPOZITAREA

**IMPORTANT** *Normele de siguranță care trebuie respectate sunt descrise în cap. 2. Respectați cu strictețe aceste indicații pentru a nu vă confrunța cu riscuri grave sau cu pericole.*

### 9.1 DEPOZITAREA MAȘINII

Atunci când trebuie să depozitați mașina:

- îndepărtați bateria din locașul său și încărcați-o (par. 7.2.2);
- lăsați motorul să se răcească înainte de a depozita mașina (indiferent de loc).
- efectuați curățarea (par. 7.3);
- asigurați-vă că nu există elemente slăbite sau deteriorate. Dacă este nevoie, înlocuiți componentele deteriorate și strângeți eventualele șuruburi și buloane slăbite sau contactați centrul de asistență autorizat;
- depozitați mașina:
  - într-un mediu uscat;
  - într-un loc ferit de intemperii;
  - într-un loc la care nu au acces copii;
  - asigurându-vă că ați îndepărtat cheile sau sculele folosite pentru întreținere.

### 9.2 DEPOZITAREA BATERIEI

Bateria trebuie să fie păstrată la umbră, la răcoare și în medii fără umiditate.

**OBSERVAȚIE** *În caz de inactivitate îndelungată, reîncărcați bateria o dată la două luni pentru a-i prelungi durata de viață.*

## 10. MANEVRAREA ȘI TRANSPORTUL

De fiecare dată când este nevoie să manipulați sau să transportați mașina, asigurați-vă că:

- opriți mașina (par. 6.6);
- îndepărtați bateria din locașul său și încărcați-o (par. 7.2.2);
- purtați mănuși de protecție groase;
- Țineți strâns mașina de mâner și orientați dispozitivul de tăiere în sens contrar sensului de deplasare.

La transportarea mașinii cu un autovehicul, trebuie procedați astfel:

- așezați-o într-un mod în care să nu reprezinte pericol pentru nimeni.

## 11. ASISTENȚĂ ȘI REPARAȚII

Acest manual furnizează toate informațiile necesare pentru condusul mașinii și pentru o întreținere de bază corectă, care poate fi efectuată de utilizator. Toate intervențiile de întreținere și reglare care nu au fost descrise în acest manual se vor efectua numai de vânzătorul de la care ați achiziționat mașina sau la un centru specializat, care dispune de cunoștințele și instrumentele necesare în scopul executării corecte a operațiilor păstrând intactă siguranța originală a mașinii. Operațiile executate în centrele neautorizate sau neadecvate sau de persoane necalificate anulează orice formă de garanție, și declină orice sarcină sau responsabilitate din partea Fabricantului.

- Doar atelierelor de service autorizate au dreptul de a efectua reparațiile și întreținerea în garanție.
- Atelierelor de service autorizate folosesc exclusiv piese de schimb originale. Piese de schimb și accesoriile originale au fost proiectate special pentru acest tip de mașini.
- Piese de schimb și accesoriile neoriginale nu sunt aprobate, utilizarea pieselor de schimb și a accesoriilor neoriginale duc la anularea garanției.
- Se recomandă să duceți mașina o dată pe an la un atelier autorizat pentru întreținerea, asistența și controlul dispozitivelor de siguranță.

## 12. ACOPERIREA GARANȚIEI

Garanția acoperă toate defectele materialelor și toate vicile de fabricație. Utilizatorul va trebui să urmeze cu atenție toate instrucțiunile furnizate în documentele anexate.

Garanția nu acoperă daunele cauzate de:

- neînsușirea instrucțiunilor din documentele însoțitoare;
- neatenție;
- utilizarea și montarea inadecvate sau nepermise;

- utilizarea pieselor de schimb neoriginale;
- utilizarea de accesorii nefurnizate sau neaprobate de constructor.

Garanția nu acoperă:

- uzura normală a materialelor de consum, cum ar fi dispozitivele de tăiere, șuruburile de siguranță; Uzura normală.

Cumpărătorul este protejat de legile din țara sa. Drepturile cumpărătorului prevăzute de legile din țara sa nu sunt în niciun fel limitate de această garanție.

## 13. TABEL DE ÎNTREȚINERI

Intervenție	Frecvență	Observații
<b>MAȘINĂ</b>		
Verificarea tuturor fixărilor	Înainte de fiecare folosire	par. 7.4
Controale de siguranță/Verificarea comenzilor	Înainte de fiecare folosire	par. 6.2
Verificarea protecției dispozitivului de tăiere	Înainte de fiecare folosire	par. 6.2.1
Controlarea dispozitivului de tăiere	Înainte de fiecare folosire	par. 6.2.1
Verificarea stării de alimentare a bateriei	Înainte de fiecare folosire	*
Reîncărcarea bateriei	La sfârșitul fiecărei utilizări	par. 7.2.2 *
Curățarea mașini și a motorului	La sfârșitul fiecărei utilizări	par. 7.3
Verificarea eventualelor defecțiuni ale mașinii. Dacă este cazul, contactați centrul de asistență autorizat.	La sfârșitul fiecărei utilizări	-

\* Consultați manualul bateriei/încărcătorului bateriei.

## 14. IDENTIFICAREA PROBLEMELOR

PROBLEMĂ	CAUZĂ POSIBILĂ	REMEDIU
1. Cu maneta de comandă și maneta de siguranță ale acceleratorului activate, mașina nu pornește, iar dispozitivul de tăiere nu se rotește	Bateria lipsește sau nu a fost introdusă corect	Asigurați-vă că bateria este bine așezată în locașul său (par. 7.2.3)
	Baterie descărcată	Verificați starea de încărcare și reîncărcați bateria (par. 7.2.2)
	Tija separabilă nu a fost introdusă complet sau corect în locașul său	Asigurați-vă că tija separabilă a fost montată și introdusă corect (par. 4.2)
	Maneta de comandă a acceleratorului/maneta de siguranță sunt defecte	Nu utilizați mașina. Opriți imediat mașina, scoateți-i bateria și contactați un Centru de Asistență.
Mașină deteriorată	Nu utilizați mașina. Opriți imediat mașina, scoateți-i bateria și contactați un Centru de Asistență.	

<b>PROBLEMĂ</b>	<b>CAUZĂ POSIBILĂ</b>	<b>REMEDIU</b>
2. Supraîncălzirea motorului	Iarbă acumulată sub protecția dispozitivului de tăiere	Îndepărtați iarba acumulată (par. 6.5)
3. Iarba se acumulează în jurul locașului unității de acționare și al unității de suport a firului	Se taie iarbă mare la o distanță prea apropiată de sol	Tăiați iarba înaltă cu o mișcare de sus în jos pentru a evita ca acestea să se acumuleze în jurul mașinii.
4. Firul nu este eliberat când se folosește comanda de eliberare automată	Firul este lipit	Lubrificați cu un spray cu silicon
	Nu este suficient fir pe bobină sau firul s-a terminat	Înlocuiți bobina (cap. 8.1.1) sau firul (cap. 8.1.2)
	Firul s-a consumat sau este prea scurt	Eliberați manual firul (cap. 6.4.2)
	Firul este încurcat pe bobină sau s-a rupt în interior	Derulați firul de pe bobină și înfășurați-l la loc (cap. 8.1.2)
5. Dispozitivul de tăiere intră în contact cu un obstacol.	-	Opriti mașina, scoateți-i bateria și: - verificați dacă sunt defectțiuni; - verificați dacă sunt părți destrânse și strângeți-le; - efectuați înlocuirile sau reparațiile la un centru de service autorizat.
6. Se produc zgomote și/ sau vibrații excesive în timpul sesiunii de lucru	Părți destrânse sau deteriorate.	Opriti mașina, scoateți-i bateria și: - verificați dacă sunt defectțiuni; - verificați dacă sunt părți destrânse și strângeți-le; - efectuați înlocuirile sau reparațiile la un centru de service autorizat.
7. Mașina emite fum în timpul funcționării	Mașină deteriorată	Nu utilizați mașina. Opriti imediat mașina, scoateți-i bateria și contactați un Centru de Asistență.
8. Autonomia bateriei este slabă	Condiții dificile de funcționare cu consum de curent mai mare	Optimizați utilizarea (par. 7.2.1)
	Baterie insuficientă pentru cerințele de funcționare	Folositi o a doua baterie sau o baterie cu capacitate mărită (par. 15.1)
	Degradarea capacității bateriei	Cumpărați o baterie nouă
9. Alimentatorul nu efectuează încărcarea bateriei	Bateria nu a fost introdusă corect în încărcător	Asigurați-vă că a fost introdusă corect (par. 7.2.3)
	Condiții de mediu necorespunzătoare	Efectuați încărcarea într-un mediu cu temperatură potrivită (a se vedea manualul de instrucțiuni al bateriei/încărcătorului)
	Contacte murdare	Curățați contactele
	Încărcătorul nu primește energie electrică	Verificați dacă ștecherul a fost introdus și dacă există tensiune la priza de curent
	Încărcător stricat	Înlocuiți cu o piesă de schimb originală
	-	Dacă problema continuă, consultați manualul bateriei/încărcătorului bateriei
10. Lampa indicatoare (Fig. 7.E) rămâne aprinsă și luminează fix	Control automat nereușit	Nu utilizați mașina. Opriti imediat mașina, scoateți-i bateria și contactați un Centru de Asistență.
11. Lampa indicatoare (Fig. 7.E) rămâne aprinsă și clipește	Eroare de comunicare a bateriei	Nu utilizați mașina. Opriti imediat mașina, scoateți-i bateria și contactați un Centru de Asistență.
	Rotor blocat	Nu utilizați mașina. Opriti imediat mașina, scoateți-i bateria și contactați un Centru de Asistență.
	Suprasarcină de curent	Optimizați utilizarea mașinii.

Dacă nu reușiți să rezolvați inconveniențele, chiar după executarea operațiilor de mai sus, contactați vânzătorul de la care ați achiziționat mașina.

## **15. ACCESORII LA CERERE**

### **15.1 BATERII**

Sunt disponibile baterii cu diverse capacități, pentru diverse cerințe de operare (Fig. 21). Lista bateriilor omologate pentru această mașină se află în tabelul „Date tehnice”.

### **15.2 ALIMENTATOR PENTRU BATERIE**

Dispozitiv folosit la încărcarea bateriei:  
rapidă (Fig. 22.A), standard (Fig. 22.B).



## ОГЛАВЛЕНИЕ

1. ОБЩИЕ СВЕДЕНИЯ .....	1
2. ПРАВИЛА БЕЗОПАСНОСТИ .....	2
3. ОЗНАКОМЛЕНИЕ С МАШИНОЙ .....	8
3.1 Описание машины и предусмотренное применение .....	8
3.2 Знаки безопасности .....	9
3.3 Идентификационный ярлык изделия .....	9
3.4 Основные компоненты .....	9
4. МОНТАЖ .....	10
4.1 Компоненты для монтажа .....	10
4.2 Монтаж вала .....	10
4.3 Монтаж ПЕРЕДНЕЙ рукоятки .....	10
4.4 Монтаж защиты режущего приспособления .....	10
4.5 Монтаж указателя границы скашивания .....	10
5. СРЕДСТВА УПРАВЛЕНИЯ .....	10
5.1 Предохранительная кнопка (устройство подключения / отключения) .....	10
5.2 Рычаг управления дросселем .....	11
5.3 Предохранительный рычаг дросселя .....	11
6. ЭКСПЛУАТАЦИЯ МАШИНЫ .....	11
6.1 Предварительные операции .....	11
6.2 Проверки безопасности .....	12
6.3 Запуск .....	12
6.4 Описание работы .....	12
6.5 Рекомендации по эксплуатации .....	13
6.6 Останов .....	13
6.7 После эксплуатации .....	14
7. ПЛАНОВОЕ ТЕХНИЧЕСКОЕ ОБСЛУЖИВАНИЕ .....	14
7.1 Общие сведения .....	14
7.2 Батарея .....	14
7.3 Очистка машины и двигателя .....	15
7.4 Крепежные гайки и винты .....	15
8. ВНЕОЧЕРЕДНОЕ ТЕХНИЧЕСКОЕ ОБСЛУЖИВАНИЕ .....	15
8.1 Обслуживание режущего приспособления .....	15
8.2 Заточка ножа для обрезки корда .....	16
9. ХРАНЕНИЕ .....	16
9.1 Хранение машины .....	16
9.2 Хранение батареи .....	16
10. ПЕРЕМЕЩЕНИЕ И ТРАНСПОРТИРОВКА .....	16
11. СЕРВИСНОЕ ОБСЛУЖИВАНИЕ И РЕМОНТ .....	16
12. УСЛОВИЯ ГАРАНТИИ .....	16
13. ТАБЛИЦА ТЕХНИЧЕСКОГО ОБСЛУЖИВАНИЯ .....	17
14. ВЫЯВЛЕНИЕ НЕПОЛАДОК .....	17
15. ДОПОЛНИТЕЛЬНОЕ ОБОРУДОВАНИЕ ПО ТРЕБОВАНИЮ .....	18
15.1 Батареи .....	18
15.2 Зарядное устройство .....	18

## 1. ОБЩИЕ СВЕДЕНИЯ

### 1.1 КАК СЛЕДУЕТ ЧИТАТЬ ЭТО РУКОВОДСТВО

В тексте этого руководства отдельные параграфы, содержащие особенно важную информацию о технике безопасности или принципах работы устройства, выделены следующим образом:

**ПРИМЕЧАНИЕ** или **ВАЖНО** содержит уточнения или ссылки на другую ранее упомянутую информацию для предотвращения поломки машины или нанесения ущерба.

Знак  указывает на опасность. Несоблюдение данного предупреждения может привести к получению и нанесению травм и/или нанесению ущерба.

Пункты, обрамленные серой пунктирной рамкой, содержат описание опциональных характеристик, не присущих всем моделям, представленным в данном руководстве. Проверьте, есть ли данная характеристика в вашей модели.

Все обозначения "передний", "задний", "правый" и "левый" указываются относительно рабочего положения оператора.

### 1.2 ОБОЗНАЧЕНИЯ

#### 1.2.1 Рисунки

Рисунки в данном руководстве по эксплуатации пронумерованы 1, 2, 3 и так далее.

Компоненты, показанные на рисунках, обозначены буквами А, В, С и так далее.

Ссылка на компонент С на рисунке 2 осуществляется при помощи фразы: "См. рис. 2.С" или просто "(Рис. 2.С)".

Изображения на рисунках являются приблизительными. Реальные детали могут отличаться от изображенных.

#### 1.2.2 Названия глав

Данное руководство подразделяется на главы и пункты. Пункт под названием "2.1 Обучение" является подпунктом главы "2. Правила безопасности". Ссылки на главы и пункты обозначаются сокращением гл. или пункт и соответствующим номером. Пример: "гл. 2" или "пункт 2.1".



## 2. ПРАВИЛА БЕЗОПАСНОСТИ

### 2.1 ОБУЧЕНИЕ

**⚠ Ознакомьтесь с органами управления и надлежащим использованием машины. Научитесь быстро останавливать машину. Несоблюдение мер предосторожности и рекомендаций может привести к пожарам и/или серьезным травмам.**

- Никогда не позволяйте пользоваться машиной детям или людям с ограниченными физическими и умственными способностями, с нарушенной чувствительностью, не обладающим необходимым опытом и знаниями, а также людям, недостаточно хорошо ознакомившимся с инструкцией по эксплуатации. Местное законодательство может устанавливать минимальный возраст пользователя.
- Никогда не используйте машину, если пользователь устал, плохо себя чувствует или находится под воздействием лекарств, наркотиков, алкоголя или веществ, снижающих скорость рефлексов и уровень внимания.
- Помните, что оператор или пользователь несет ответственность за несчастные случаи или ущерб, нанесенный другим лицам или их имуществу. Пользователь несет ответственность за оценку потенциальных

рисков на участке, на котором он работает, кроме того, он должен принять все меры предосторожности, чтобы обеспечить свою безопасность и безопасность окружающих, в особенности на склонах, неровных, скользких или неустойчивых поверхностях.

- Если вы намерены передать или одолжить машину другим лицам, удостоверьтесь, что они ознакомились с указаниями по эксплуатации, изложенными в настоящем руководстве.

### 2.2 ПРЕДВАРИТЕЛЬНЫЕ ОПЕРАЦИИ

#### Средства индивидуальной защиты (СИЗ)

- Надевайте прилегающую защитную одежду с защитой от порезов, противовибрационные перчатки, каску, защитные очки, пылезащитную маску, наушники для защиты органов слуха и обувь с защитой от порезов и с нескользящей подошвой.
- Использование защиты органов слуха может снизить способность слышать предупреждения (крики или аварийные сигналы). Уделяйте особое внимание происходящему вокруг рабочего участка.
- Не надевайте шарфы, халаты, колье, браслеты, развевающуюся одежду, а также одежду со шнурками и галстуки, а также любые висячие или широкие аксессуары, которые могут застрять в

машине или в предметах и материалах, находящихся на рабочем месте.

- Должным образом соберите длинные волосы.

### **Рабочий участок / Машина**

- Внимательно осмотрите рабочий участок и уберите все, что может быть выброшено машиной, либо повредить режущее приспособление/ вращающиеся органы(камни, ветки, проволоку, кости и т.д.).

## **2.3 ВО ВРЕМЯ РАБОТЫ**

### **Рабочий участок**

- Не используйте машину во взрывоопасной среде, поблизости от горючих жидкостей, газа или пыли. Электрооборудование генерирует искры, которые могут привести к возгоранию пыли или паров.
- Работайте только при дневном свете или при хорошем искусственном освещении, в условиях хорошей видимости.
- На рабочем участке не должно быть взрослых людей, детей и животных. Необходимо, чтобы другой взрослый человек смотрел за детьми.
- Удостоверьтесь, что другие люди находятся на расстоянии, по меньшей мере, 15 м от радиуса действия машины или на расстоянии, по меньшей мере, 30 м в случае кошения в тяжелых условиях.
- Избегайте работы на мокрой траве, под дождем или если близится гроза, особенно если возможны молнии.

- Не подвергайте машину воздействию дождя или влажности. Вода, проникающая внутрь оборудования, повышает риск электрического удара.
- Избегайте, по возможности, работать на мокрой или скользкой почве, или на любой крутой или неровной поверхности, не обеспечивающей устойчивости оператора во время работы.
- Обращайте особое внимание на неровности почвы (кочки, канавы), на уклон, на скрытые опасности и наличие возможных препятствий, которые могут ограничить видимость.
- Соблюдайте осторожность, работая рядом с обрывами, канавами и берегами водоемов.
- На наклонных участках работайте в поперечном направлении и ни в коем случае не вверх/вниз, будьте особенно внимательны при изменении направления, удостоверьтесь, что у вас имеется собственная точка опоры, и всегда находитесь позади режущего приспособления.
- Когда вы работаете на машине рядом с проезжей частью, учитывайте потенциальное присутствие транспортных средств.

### **Правила поведения во время работы**

- Во время работы необходимо всегда крепко удерживать машину обеими руками, силовой агрегат должен быть расположен с правой стороны от оператора, а режущее

приспособление ниже уровня пояса. Не протягивайте руки слишком далеко.

- Избегайте соприкосновения тела с такими заземленными поверхностями, как трубы, радиаторы, кухонные плиты, холодильники. Риск электрического удара повышается при соприкосновении тела с заземлением.
- Примите устойчивое и прочное положение, и соблюдайте осторожность.
- Никогда не работайте бегом, только шагом.
- Всегда держите руки и ноги на расстоянии от режущего приспособления как во время запуска, так и во время работы на машине.
- Внимание: режущий элемент продолжает вращаться в течение нескольких секунд после его выключения или после выключения двигателя.
- Помните о том, что режущее приспособление может отбрасывать предметы.
- Следите, чтобы режущее приспособление не сильно ударялось о посторонние предметы/препятствия. Если режущее приспособление ударится о какое-либо препятствие/предмет, может произойти отскок (kickback). Этот контакт может вызвать быстрый рывок в противоположном направлении, и режущее приспособление сначала отскочит вверх, а потом к оператору. Отскок может привести к потере контроля над машиной, что может повлечь за собой опаснейшие последствия.

Для предотвращения отскока примите следующие меры предосторожности:

- Держите машину крепко обеими руками, расположите свое туловище и руки таким образом, чтобы Вы могли противодействовать силе отскока.
- Не держите руки слишком высоко и не работайте выше уровня пояса.
- Используйте только режущие приспособления, утвержденные изготовителем.
- Следуйте указаниям изготовителя по техобслуживанию режущего приспособления.
- Уделять особое внимание риску травм, исходящему от любого устройства, предназначенного для обрезки корда.

 В случае поломок или аварий во время работы незамедлительно выключите двигатель и уберите машину, чтобы она не нанесла еще больший ущерб; если произошел несчастный случай и оператор или третьи лица получили травмы, незамедлительно принять меры по помощи пострадавшим, наиболее подходящие в конкретной ситуации, и обратиться в медицинское учреждение для необходимого лечения. Тщательно удалите материал, который может нанести ущерб или травмы людям и животным, которые могут его не заметить.

Продолжительное воздействие вибрации может нанести ущерб нервно-сосудистой системе (эти состояния известны как "синдром Рейно" или "белой руки"), особенно у людей, страдающих расстройством кровообращения. Симптомы могут проявляться на руках, запястьях и пальцах в виде потери чувствительности, онемения, зуда, боли, бледности и изменения структуры кожи. Эти симптомы могут усилиться под воздействием низкой температуры окружающей среды и/или слишком сильного сжимания рукояток. При появлении симптомов следует снизить время использования машины и обратиться к врачу.



### Ограничения в применении

- Нельзя позволять работать с машиной людям, которые не в состоянии крепко удерживать ее двумя руками и/или находиться в положении устойчивого равновесия во время работы.
- **Никогда не устанавливайте металлические элементы для кошения. С этой машиной запрещается использовать металлические или жесткие ножи любого типа.**
- Никогда не пользоваться машиной с поврежденными, отсутствующими или неправильно расположенными защитными приспособлениями.
- Не используйте машину, если дополнительное оборудование/инструмент не установлены в предусмотренных местах.

- Не отключайте, не выключайте, не снимайте и не разбирайте имеющиеся защитные устройства/микровыключатели.
- Не используйте электрооборудование, если выключатель не в состоянии правильно включить или выключить его. Электрооборудование, которое нельзя запустить при помощи выключателя, является опасным и нуждается в ремонте.
- Не подвергайте машину чрезмерным нагрузкам и не используйте маленькую машину для выполнения тяжелой работы; использование подходящей машины снижает риск и повышает качество работы.

## 2.4 ТЕХНИЧЕСКОЕ ОБСЛУЖИВАНИЕ, ХРАНЕНИЕ

Регулярное техническое обслуживание и правильное хранение являются залогом безопасности машины и поддержания ее эксплуатационных качеств.

### Техническое обслуживание

- Ни в коем случае не использовать машину с износившимися или поврежденными частями. Поврежденные и износившиеся детали всегда необходимо заменять, они не подлежат ремонту.
- Во время наладки машины необходимо работать очень внимательно во избежание попадания пальцев в щель между движущимся режущим приспособлением

и неподвижными узлами машины.

Значения уровня шума и вибрации, указанные в настоящем руководстве, являются максимальными рабочими значениями машины. Использование несбалансированного режущего элемента, слишком высокой скорости, отсутствие технического обслуживания существенно влияют на уровень шума и вибрацию. Следовательно, необходимо принять профилактические меры для устранения возможного ущерба, вызванного высоким уровнем шума и вибрационными нагрузками; выполнять обслуживание машины, надевать противозумные наушники, делать перерывы во время работы.



### Хранение

- Для снижения риска пожара не оставлять контейнеры с отходами в помещении.

## 2.5 ОСТАТОЧНЫЕ РИСКИ

Несмотря на соблюдение всех мер предосторожности по безопасности, могут оставаться некоторые дополнительные риски:

- опасность получения травм пальцев и рук, если они участвуют во вращении корда головки;
- опасность получения травм ног, если нога получила удар кордом головки;
- отбрасывание камней и комков земли.

## 2.6 БАТАРЕЯ / ЗАРЯДНОЕ УСТРОЙСТВО

**ВАЖНО** *Нижеследующие правила безопасности дополняют предписания по технике безопасности, изложенные в инструкции батареи и зарядного устройства, поставляемого вместе с машиной.*

- Для зарядки батареи используйте только зарядные устройства, рекомендованные изготовителем. Неподходящее зарядное устройство может привести к электрическому удару, перегреву или утечке едкой жидкости из батареи.
- Используйте только определенные батареи, предусмотренные для вашего оборудования. Использование батарей другого типа может привести к травмам и риску пожара.
- Прежде чем вставить батарею удостоверьтесь, что оборудование выключено. Установка батареи во включенное электрическое оборудование может привести к пожару.
- Храните неиспользуемую батарею на расстоянии от канцелярских скрепок, монет, ключей, гвоздей, винтов и других мелких металлических предметов, которые могут вызвать короткое замыкание контактов. Короткое замыкание электрической цепи между контактами может вызвать возгорание или пожар.

- Не используйте зарядное устройство в местах с наличием паров, воспламеняющихся веществ, а также на легковоспламеняющихся поверхностях, например, на бумаге, ткани и т.д. Во время зарядки зарядное устройство нагревается и может вызвать пожар.
- Во время транспортировки аккумуляторов следите за тем, чтобы контакты не соприкасались между собой, и не используйте для их транспортировки металлическую тару.

## 2.7 ОХРАНА ОКРУЖАЮЩЕЙ СРЕДЫ

Охрана окружающей среды должна являться важным и приоритетным аспектом при пользовании машиной, в соответствии с интересами общества и среды, в которой мы живем.

- Старайтесь не беспокоить окружающих. Используйте машину только в разумное время (не рано утром и не поздно вечером, когда вы можете помешать окружающим).
- Строго соблюдайте местные нормы по утилизации упаковки, поврежденных частей или любых элементов со значительным влиянием на окружающую среду; эти отходы не должны выбрасываться в мусорные контейнеры, а должны быть отделены и переданы в специальные центры сбора

отходов, занимающиеся их переработкой.

- Строго соблюдать действующие на местном уровне правила по вывозу отходов.
- После завершения срока службы машины не выбрасывайте ее с бытовым мусором, а обратитесь в центр сбора отходов в соответствии с действующим местным законодательством.

Не выбрасывайте электрооборудование вместе с бытовыми отходами. В соответствии с Европейской директивой 2012/19/ЕС относительно выведенного из эксплуатации электрического и электронного оборудования и ее применением согласно правилам страны эксплуатации, выведенное из эксплуатации электрооборудование должно отправляться на переработку в соответствии с требованиями по охране окружающей среды отдельно от других отходов. Если электрооборудование выбрасывается на свалку или закапывается в землю, вредные вещества могут проникнуть в слой подземных вод и попасть в пищевые продукты, что приведет к нанесению ущерба вашему здоровью и хорошему самочувствию. Для получения более подробной информации по переработке этого изделия обращайтесь в учреждение, ответственное за переработку отходов, или к Вашему дистрибьютору.



По завершении срока службы батарей обеспечьте их уничтожение, которое не нанесет вреда окружающей среде. Батарея содержит материал, опасный для вас и для окружающей среды. Батарею необходимо извлечь и отдельно сдать в центр переработки отходов, который принимает литий-ионные батареи.



Раздельный сбор использованных изделий и упаковочных материалов позволяет перерабатывать и повторно использовать материалы. Повторное использование вторично переработанных материалов помогает уменьшить загрязнение окружающей среды и снизить потребность в первичном сырье.



### 3. ОЗНАКОМЛЕНИЕ С МАШИНОЙ

#### 3.1 ОПИСАНИЕ МАШИНЫ И ПРЕДУСМОТРЕННОЕ ПРИМЕНЕНИЕ

Данная машина является садовым оборудованием, и, в частности, портативной газонокосилкой / триммером для краев газона с батарейным питанием.

Машина состоит из двигателя, который через трансмиссионный вал приводит в действие режущее приспособление (триммерную головку).

Режущее приспособление работает в плоскости, приблизительно параллельной земле (при использовании в качестве газонокосилки) или приблизительно перпендикулярной земле (при использовании в качестве триммера).

Оператор управляет машиной, всегда находясь на безопасном расстоянии от режущего приспособления.

#### 3.1.1 Предусмотренное использование

Эта машина разработана и изготовлена для:

- кошения травы и недревесной растительности (например, по краям газонов, зеленых насаждений, у стен, оград или в зеленых зонах небольшой площади);
- улучшения результата после скашивания травы косилкой;
- Машиной должен управлять только один человек.

#### 3.1.2 Неправильное использование

Любое другое использование, отличное от вышеупомянутого, может создать опасность и причинить ущерб людям и/или имуществу. Входит в понятие неправильного использования (в качестве примера, но не ограничиваясь этими случаями):

- использовать машину для уборки территории, наклона для уборки головку. Мощный двигатель может отбрасывать предметы и небольшие камни на расстояние более 15 м, что может привести к нанесению ущерба или травм людям;
- подравнивать изгородь или выполнять другие работы, при которых режущее приспособление находится не на уровне земли;
- стрижка и измельчение кустарников и цветов;
- использовать машину для резки материалов, не имеющих растительного происхождения;
- использование машины в положении, когда режущее приспособление находится выше пояса оператора;
- использование машины в городских скверах, парках, спорткомплексах, на проезжей части, на полях и в лесах;
- применение режущих приспособлений, отличных от указанных в главе "Технические характеристики". Опасность серьезных ран и травм.
- пользование машиной несколькими операторами.

**ВАЖНО** *Ненадлежащее использование машины влечет за собой утрату силы гарантии и снимает с изготовителя всю ответственность, возлагая на пользователя ответственность за издержки в случае порчи имущества, получения травм или нанесения ущерба третьим лицам.*

### 3.1.3 Тип пользователя

Данная машина предназначена для широкого потребителя, для непрофессионального применения. Она предназначена для любительского применения.

### 3.2 ЗНАКИ БЕЗОПАСНОСТИ

На машине имеются различные символы (рис. 2). Они призваны напоминать оператору о необходимости внимательной и осторожной эксплуатации.

Значение символов:



#### **ВНИМАНИЕ! ОПАСНОСТЬ!**

Данная машина при неправильном использовании может быть опасной для оператора и окружающих



**ВНИМАНИЕ!** Прежде, чем пользоваться машиной, прочтите руководство по эксплуатации.



Оператор, работающий на данной машине в нормальных условиях непрерывной работы в течение дня, может быть подвержен воздействию уровня шума, равного или превышающего 85 дБ (А). Используйте защиту для слуха, защитные очки.



#### **ОПАСНОСТЬ ОТБРАСЫВАНИЯ ПРЕДМЕТОВ!**

Соблюдайте осторожность из-за возможного отбрасывания материала режущим приспособлением, что может нанести серьезный ущерб людям и имуществу.



#### **ОПАСНОСТЬ ОТБРАСЫВАНИЯ ПРЕДМЕТОВ!**

Во время использования машины люди и домашние животные должны находиться от неё на расстоянии более 15 м.



Не подвергать воздействию дождя (или влажности).

**ВАЖНО** Поврежденные или нечитаемые наклейки нуждаются в замене. Закажите новые наклейки в авторизованном сервисном центре.

### 3.3 ИДЕНТИФИКАЦИОННЫЙ ЯРЛЫК ИЗДЕЛИЯ

На идентификационном ярлыке изделия указана следующая информация (Рис. 1):

1. Уровень звуковой мощности
2. Знак соответствия директиве
3. Год изготовления
4. Тип машины
5. Заводской номер
6. Наименование и адрес изготовителя
7. Код изделия

Впишите идентификационные данные машины в специальные поля на ярлыке, помещенном на обратной стороне обложки.

**ВАЖНО** Указывайте идентификационные данные, указанные на идентификационном ярлыке, каждый раз при обращении в авторизованный сервисный центр.

**ВАЖНО** Образец декларации соответствия находится на последних страницах руководства.

### 3.4 ОСНОВНЫЕ КОМПОНЕНТЫ

Машина состоит из следующих основных составных частей, которые выполняют следующие функции (рис. 1):

- А. Моторный блок:** обеспечивает движение режущего приспособления через вал трансмиссии.
- В. Вал:** соединяет заднюю рукоятку с моторным блоком.
- С. Режущее приспособление:** это элемент, предназначенный для стрижки растений.
  1. **Триммерная головка:** режущее приспособление с нейлоновым кордом.
- Д. Защита режущего приспособления:** это защитное устройство, предотвращающее выброс собранных режущими приспособлениями предметов на большое расстояние от машины.
- Е. Передняя рукоятка:** эта рукоятка полукруглой формы позволяет управлять машиной.
- Ф. Задняя рукоятка:** позволяет управлять машиной, и на ней находятся главные органы управления для включения/выключения/ускорения.
- Г. Батарея** (если она не поставляется с машиной, см. гл. 15 "дополнительное оборудование по требованию"): обеспечивает электропитание инструмента;



ее характеристики и правила эксплуатации описаны в отдельном руководстве.

- Н. Зарядное устройство** (если оно не поставляется с машиной, см. гл. 15 "дополнительное оборудование по требованию"): это устройство, которое используется для зарядки батареи. Доступны две модели зарядного устройства: **H1** (быстрое зарядное устройство); **H2** (стандартное зарядное устройство).

## 4. МОНТАЖ

**ВАЖНО** Правила безопасности приведены в гл. 2. Строго соблюдайте указания для предотвращения серьезных рисков и опасности.

В связи со складированием и транспортировкой некоторые составные части машины не собираются непосредственно на заводе, их необходимо собрать после удаления упаковочного материала, согласно следующим указаниям.

**!** *Распаковка и завершение монтажа должны выполняться на твердой и ровной поверхности, где достаточно места для перемещения машины и ее упаковки, необходимо всегда пользоваться соответствующими инструментами. Перед использованием машины необходимо выполнить все указания, изложенные в разделе "МОНТАЖ".*

### 4.1 КОМПОНЕНТЫ ДЛЯ МОНТАЖА

В упаковке имеются компоненты для монтажа.

#### 4.1.1 Распаковка

1. Вскрываете упаковку осторожно и внимательно, чтобы не потерять компоненты.
2. Ознакомьтесь с документами, лежащими в коробке, в том числе, с данным руководством.
3. Извлеките из коробки все отдельные компоненты.
4. Извлеките из коробки машину.
5. Выбросьте коробку и упаковочные материалы в соответствии с местным законодательством.

**!** *Перед выполнением монтажа удостоверьтесь в том, что батарея не вставлена в соответствующий отсек.*

#### 4.2 МОНТАЖ ВАЛА

- Вставьте и протолкните нижнюю часть вала (Рис. 3.А) в верхнюю часть (Рис. 3.В) до тех пор, пока не услышите щелчок ее

закрепления в нужном положении. Вал можно снять, нажав на кнопку (Рис. 3.С).

Можно отрегулировать длину вала (пункт 6.1.2).

### 4.3 МОНТАЖ ПЕРЕДНЕЙ РУКОЯТКИ

- Установите переднюю рукоятку (Рис. 4.А) на опору (Рис. 4.В), привинтите рукоятку с помощью специального винта (Рис. 4.С), затяните гайку с обратной стороны (Рис. 4.Д).

### 4.4 МОНТАЖ ЗАЩИТЫ РЕЖУЩЕГО ПРИСПОСОБЛЕНИЯ

**!** *Используйте защитные перчатки.*

**!** *Каждое режущее приспособление должно иметь соответствующую защиту, как указано в таблице "Технические характеристики".*

1. Расположите защитное устройство (Рис. 5.А) в соответствии с отверстиями, расположенными в основании моторного блока (Рис. 5.В).
2. Прикрепите защитное устройство (Рис. 5.А), затянув до упора винты (Рис. 5.С).

**ПРИМЕЧАНИЕ** На защите режущего приспособления имеется следующий символ:

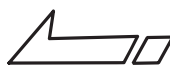

Он указывает направление вращения режущего приспособления.

### 4.5 МОНТАЖ УКАЗАТЕЛЯ ГРАНИЦЫ СКАШИВАНИЯ

- Вставьте два конца указателя границы скашивания (Рис. 6.А) в соответствующие отверстия на моторном блоке (Рис. 6.В) и закрепите их.

## 5. СРЕДСТВА УПРАВЛЕНИЯ

### 5.1 ПРЕДОХРАНИТЕЛЬНАЯ КНОПКА (УСТРОЙСТВО ПОДКЛЮЧЕНИЯ / ОТКЛЮЧЕНИЯ)



Нажатием этой кнопки можно включать и выключать электрическую цепь машины (Рис. 7.С).



Горит один светодиод: электрическая цепь машины включена. Машина готова к использованию. Горят оба светодиода: машина работает (Рис. 7. D).

Светодиоды не горят: электрическая цепь полностью отключена.

**ВАЖНО** Во время перемещения никогда не держите палец на кнопке во избежание случайного запуска. Значок “Внимание” (Рис. 7. E) загорается в случае неисправности машины (обращайтесь к таблице определения неисправностей, пункт 14).



## 5.2 РЫЧАГ УПРАВЛЕНИЯ ДРОССЕЛЕМ

Позволяет выполнять запуск/останов машины и одновременно подключать/отключает режущее приспособление.

Включение рычага управления дросселем (Рис. 7. A) возможно только при одновременном нажатии предохранительного рычага дросселя (Рис. 7. B).

Для запуска:

- нажмите одновременно рычаг управления дросселем и предохранительный рычаг.

**⚠ Запуск машины одновременно запускает вращение режущего приспособления.**

Машина выключается автоматически после отпускания рычага управления дросселем.

## 5.3 ПРЕДОХРАНИТЕЛЬНЫЙ РЫЧАГ ДРОССЕЛЯ

Предохранительный рычаг дросселя (Рис. 7. B) позволяет включать рычаг управления дросселем (Рис. 7. A).

## 6. ЭКСПЛУАТАЦИЯ МАШИНЫ

**ВАЖНО** Правила безопасности приведены в гл. 2. Строго соблюдайте указания для предотвращения серьезных рисков и опасности.

### 6.1 ПРЕДВАРИТЕЛЬНЫЕ ОПЕРАЦИИ

Перед началом работы необходимо выполнить несколько проверок и операций,

чтобы обеспечить эффективную работу в условиях максимальной безопасности:

1. удостоверьтесь, что батарея не вставлена в соответствующий отсек;
2. поставьте машину в горизонтальное положение и чтобы она прочно опиралась на землю;
3. отрегулируйте машину с точки зрения эргономичности и функциональности, чтобы приспособить ее под рост оператора и под тип работы (пункт 6.1.1 - пункт 6.1.4);
4. проверьте состояние батареи (пункт 6.1.5).

#### 6.1.1 Регулировка передней рукоятки

1. Ослабьте зажим (Рис. 9. A);
2. протолкните переднюю рукоятку, чтобы найти наиболее эргономичное положение относительно оператора;
3. затяните зажим.

#### 6.1.2 Регулировка длины вала

1. Ослабьте ручку (Рис. 10. A) согласно направлению, показанному стрелкой - замок открыт;
2. потяните или протолкните вал (Рис. 10. B) до получения нужной длины;
3. после завершения регулировки плотно затяните ручку в направлении, показанном стрелкой - замок закрыт.

#### 6.1.3 Регулировка режущего приспособления

Ориентирование режущего приспособления позволяет при работе переключаться из режима газонокосилки в режим триммера и наоборот.

Для работы в режиме триммера:

- нажмите кнопку (Рис. 11. A);
- поверните режущее приспособление (Рис. 11. B) на 90° и удостоверьтесь, что оно заблокировано в данном положении.

**⚠ Всегда выполняйте эту операцию при выключенной машине и неподвижном режущем приспособлении.**

#### 6.1.4 Регулировка указателя границы скашивания

- Поверните вперед указатель границы скашивания (Рис. 12. A), работая вблизи деревьев, бордюров или заборов, чтобы режущее приспособление о них не ударило.

## 6.1.5 Проверка состояния батареи

Всякий раз перед использованием:

- проверяйте состояние заряда батареи, следуя указаниям, изложенным в руководстве батареи.

## 6.2 ПРОВЕРКИ БЕЗОПАСНОСТИ

Выполните следующие проверки безопасности и удостоверьтесь, что результаты проверок соответствуют данным, приведенным в таблице.

**⚠** *Прежде чем приступить к работе, всегда проверяйте безопасность машины.*

### 6.2.1 Общая проверка

Предмет	Результат
Рукоятки (Рис. 1.E)	Чистые, сухие, они должны быть установлены правильно и прочно прикреплены к машине.
Защита режущего приспособления (Рис. 1.D)	Она должна быть правильно установлена и прочно прикреплена к машине, на ней не должно быть признаков износа/старения и повреждений.
Винты на машине	Прочно затянуты (не ослаблены)
Режущее приспособление (Рис. 1.C)	Оно должно быть чистым, не поврежденным и не изношенным
Батарея (Рис. 1.G)	Нет повреждений оболочки, нет утечек жидкости
Каналы прохода воздуха для охлаждения (пункт 7.3)	Не засорены
Машина	Без следов повреждения и износа
Рычаг управления дросселем (Рис. 7.A), предохранительный рычаг дросселя (Рис. 7.B)	Они должны двигаться беспрепятственно, без приложения усилий.
Пробное перемещение	Аномальная вибрация отсутствует. Аномальные звуки отсутствуют

### 6.2.2 Проверка работы машины

Действие	Результат
1. Вставьте батарею в соответствующий отсек (пункт 7.2.3); 2. нажмите на предохранительную кнопку (Рис. 7.C)	Должен загореться светодиод (Рис. 7.D) (электрическая цепь включена).

Действие	Результат
1. Запустите машину (пункт 6.3); 2. одновременно нажмите на рычаг управления дросселем (Рис. 7.A) и на предохранительный рычаг дросселя (Рис. 7.B); 3. отпустите рычаг управления дросселем (Рис. 7.A) и предохранительный рычаг дросселя (Рис. 7.B).	1. Режущее приспособление не должно двигаться. 2. Режущее приспособление должно двигаться. 3. Рычаги должны автоматически быстро вернуться в нейтральное положение, а режущее приспособление должно остановиться.
Нажмите только на рычаг управления дросселем (Рис. 7.A).	Рычаг управления дросселем остается заблокированным.

**⚠** *Если результат любой проверки отличается от приведенного в таблице, пользоваться машиной нельзя! Сдайте машину в сервисный центр для выполнения проверок и ремонта.*

## 6.3 ЗАПУСК

1. Убедитесь, что режущее приспособление не касается земли или других предметов;
2. Правильно вставьте батарею в соответствующий отсек (пункт 7.2.3);
3. одновременно нажмите на рычаг управления дросселем (Рис. 7.A) и на предохранительный рычаг дросселя (Рис. 7.B).

**ПРИМЕЧАНИЕ** *Каждый раз при запуске автоматически подается новый корд (пункт 6.4.2).*

## 6.4 ОПИСАНИЕ РАБОТЫ

**ПРИМЕЧАНИЕ** *Прежде, чем впервые приступить к стрижке травы, рекомендуется лучше ознакомиться с машиной и наиболее подходящими методами кошения, крепко ухватиться за машину и выполнить движения, необходимые для работы.*

Для правильной эксплуатации машины выполните следующие действия:

- всегда крепко удерживайте машину обеими руками, а режущий узел должен находиться ниже пояса.

**ПРИМЕЧАНИЕ** *Во время работы батарея защищена от полной разрядки устройством защиты, которое выключает машину и блокирует ее работу.*

**ПРИМЕЧАНИЕ** *На автономность батареи (и, следовательно, на площадь участка с растительностью, обрабатываемого*

на одной зарядке) влияют различные факторы, описанные в (пункт 7.2.1).

**ПРИМЕЧАНИЕ** После минуты бездействия включённая машина выключается автоматически.

#### 6.4.1 Методы работы

**⚠** **Использовать ТОЛЬКО нейлоновые корды. Использование металлических кордов, пластифицированных металлических кордов и/или неподходящих для головни, может привести к получению серьезных травм.**

##### a. Стрижка в движении (Ношение)

- Убедитесь, что режущее приспособление находится в режиме газонокосилки (пункт 6.1.3);
- перемещайтесь равномерным шагом, выполняя движения из стороны в сторону, как при работе обычной косой, не наклоняя триммерную головку во время работы (Рис. 13).

Постарайтесь сначала подстричь небольшой участок для получения правильной высоты, чтобы в конце получить равномерный результат работы, удерживая головку на постоянном расстоянии от поверхности земли.

Для стрижки в тяжелых условиях может потребоваться наклонить триммерную головку влево приблизительно на 30°.

**⚠** **Не выполняйте действия в этом порядке, если существует риск отбрасывания предметов, которые могут нанести травмы людям или животным, либо нанести ущерб.**

##### b. Точная стрижка (Обрезка)

Держите машину слегка наклоненной так, чтобы нижняя часть триммерной головки не касалась земли, а линия резки находилась в требуемой точке. Режущее приспособление всегда должно находиться как можно дальше от оператора.

##### c. Стрижка у заборов / фундаментов

- Отрегулируйте положение указателя границы скашивания (если предусмотрен, пункт 6.1.4);
- медленно продвигайте триммерную головку к заборам, столбам, камням, стенам и т.д., не сталкиваясь с ними (Рис. 12).

Если корд коснется твердого препятствия, он может порваться или протереться; если он зацепится за ограждение, он может резко порваться. В любом случае, стрижка вокруг тротуаров, фундаментов, стен и т.д. подвергает корд быстрому износу.

##### d. Стрижка вокруг деревьев

- Отрегулируйте положение указателя границы скашивания (если предусмотрен, пункт 6.1.4);
- обходите дерево слева направо, медленно приближаясь к стволу таким образом, чтобы корд не касался дерева, удерживая триммерную головку слегка наклоненной вперед.

Помните, что нейлоновый корд может срезать или повредить небольшие кусты, а удары нейлонового корда по стволам кустов и деревьев с нежной корой могут серьезно повредить растения.

#### 6.4.2 Автоматическая подача корда

Эта машина оснащена головкой с автоматической подачей корда. Чтобы выпустить новый корд:

1. выключите машину (пункт 6.6);
  2. подождите две секунды и запустите машину.
- Диаметр скашивания установлен на 30 см. Повторите данные действия, пока корд не достигнет ножа для обрезки корда (Рис. 8.A), который обрежет излишек корда.

#### 6.5 РЕКОМЕНДАЦИИ ПО ЭКСПЛУАТАЦИИ

Во время использования рекомендуется периодически удалять сорную траву, прилипшую к машине, во избежание перегрева двигателя (Рис. 1.A), вызванного травой, застрявшей под защитой режущего приспособления (Рис. 1.D).

Выполните следующие действия:

- выключите машину (пункт 6.6);
- извлеките батарею (пункт 7.2.2);
- наденьте рабочие перчатки;
- удалите застрявшую траву при помощи отвертки, чтобы двигатель мог охладиться надлежащим образом.

#### 6.6 ОСТАНОВ

Для останова машины:

1. отпустите рычаг управления дросселем (Рис. 7.A).
2. Дождитесь останова режущего приспособления.

**⚠** **После выключения машины требуется несколько секунд, прежде чем режущее приспособление остановится.**

**ВАЖНО** Всегда выключайте машину во время перемещения от одной рабочей зоны к другой.

## 6.7 ПОСЛЕ ЭКСПЛУАТАЦИИ

- Извлеките батарею из соответствующего гнезда и зарядите ее (пункт 7.2.2).
- Дайте остыть двигателю перед перемещением машины в какое-либо помещение.
- Проведите очистку (пункт 7.3).
- Проверьте, что нет ослабленных или поврежденных компонентов. Если необходимо, замените поврежденные компоненты, а также затяните ослабленные винты и болты или обратитесь в авторизованный сервисный центр.

**ВАЖНО** Всегда извлекайте батарею (пункт 7.2.2), когда вы не используете машину или оставляете ее без присмотра.

## 7. ПЛАНОВОЕ ТЕХНИЧЕСКОЕ ОБСЛУЖИВАНИЕ

### 7.1 ОБЩИЕ СВЕДЕНИЯ

**ВАЖНО** Правила безопасности приведены в гл. 2. Строго соблюдайте указания для предотвращения серьезных рисков и опасности.

**⚠** Перед проведением любых операций по техническому обслуживанию:

- Остановите машину;
- извлеките батарею из соответствующего гнезда и зарядите ее (пункт 7.2.2);
- дайте остыть двигателю перед перемещением машины в какое-либо помещение;
- Наденьте подходящую одежду, рабочие перчатки и защитные очки
- прочитайте соответствующее руководство.
  - Периодичность и описание операций технического обслуживания приведены в "Таблице технического обслуживания" (гл. 13). Целью этой таблицы является помочь вам поддерживать эффективность и безопасность вашей машины. В ней указаны основные операции технического обслуживания машины и периодичность, предусмотренная для каждой из них. Выполняйте указанные действия по истечении первого из указанных сроков.
  - Использование неоригинальных запасных частей и дополнительного оборудования может отрицательно сказаться на работе и безопасности машины. Изготовитель не несет ответственности за ущерб или травмы, вызванные данными изделиями.
  - Оригинальные запчасти можно приобрести в сервисном центре или у авторизованных дистрибьюторов.

**ВАЖНО** Все операции по техническому обслуживанию и регулировке, не описанные в данном руководстве, должны быть выполнены через вашего дистрибьютора или в специализированном сервисном центре.

### 7.2 БАТАРЕЯ

#### 7.2.1 Автономность батареи

На автономность батареи (и, следовательно, на площадь участка с растительностью, обрабатываемого на одной зарядке) влияют следующие основные факторы:

- a. условия эксплуатации, которые обуславливают увеличенное потребление энергии:
  - скашивание густой, высокой, влажной травы;
- b. действия оператора, которых следует избегать:
  - частое включение и выключение во время работы;
  - применение техники стрижки, которая не подходит для целей конкретной работы (пункт 6.4.1).

Для того чтобы оптимизировать автономность батареи, рекомендуется:

- стричь траву, когда она сухая;
- использовать технику стрижки, которая подходит для целей конкретной работы (пункт 6.4.1).

Если требуется использовать машину более продолжительное время, чем того позволяет стандартная батарея, то существуют следующие возможности:

- приобрести вторую стандартную батарею, чтобы сразу заменить разряженную батарею, не прерывая работы;
- приобрести батарею с более высокой автономностью по сравнению со стандартной батареей (пункт 15.1).

#### 7.2.2 Извлечение и зарядка батареи

1. Нажмите на желтый боковой стопор в батарейном отсеке (Рис. 14.А) и извлеките батарею (Рис. 14.В);
2. вставьте батарею (Рис. 15.А) в специальный отсек зарядного устройства (Рис. 15.В);
3. подсоедините зарядное устройство (Рис. 16.В) к розетке, напряжение которой соответствует указанному на табличке.
4. выполните полную зарядку, следуя указаниям, изложенным в руководстве батареи/зарядного устройства.

**ПРИМЕЧАНИЕ** Батарея оборудована защитой, которая препятствует зарядке, если температура в помещении не находится в пределах от 0 до +45 °С.

**ПРИМЕЧАНИЕ** Можно заряжать батарею в любое время, в том числе частично, без риска повреждения.

### 7.2.3 Повторная установка батареи в машину

После завершения зарядки:

1. Извлеките батарею (Рис. 16.А) из отсека в зарядном устройстве (избегайте ее долгого нахождения в режиме зарядки, когда она уже заряжена);
2. отсоедините зарядное устройство (Рис. 17.В) от электросети;
3. вставьте батарею (Рис. 17.В) до конца в соответствующий отсек и протолкните ее до щелчка, чтобы заблокировать ее в нужном положении и обеспечить электрический контакт.

### 7.3 ОЧИСТКА МАШИНЫ И ДВИГАТЕЛЯ

- Всегда очищайте машину после использования, протерев ее чистой влажной тряпочкой, смоченной нейтральным чистящим средством.
- Удалите всю оставшуюся влагу мягкой и сухой тряпочкой. Влажность может вызвать риск поражения электрическим током.
- Не используйте агрессивные чистящие средства или растворители для очистки пластмассовых частей и рукояток.
- Чтобы снизить риск пожара, очищайте машину и, в частности, двигатель от остатков травы, листьев или излишков смазки.
- Во избежание перегрева и повреждения двигателя или батареи всегда проверяйте, что воздухозаборные решетки для охлаждения чистые и на них нет отходов.
- Не используйте струи воды и избегайте попадания воды на двигатель и электрические узлы.

### 7.4 КРЕПЕЖНЫЕ ГАЙКИ И ВИНТЫ

- Следите за тем, чтобы гайки и винты были затянуты, для уверенности в том, что машина всегда безопасна при работе.
- Периодически проверяйте прочность закрепления рукояток.

## 8. ВНЕОЧЕРЕДНОЕ ТЕХНИЧЕСКОЕ ОБСЛУЖИВАНИЕ

**Перед проведением любых операций по техническому обслуживанию:**

- **остановите машину;**
- **извлеките батарею из соответствующего гнезда и зарядите ее (пункт 7.2.2);**

- **дайте остыть двигателю перед перемещением машины в какое-либо помещение;**
- **Наденьте подходящую одежду, рабочие перчатки и защитные очки**
- **прочитайте соответствующее руководство.**

 **Внимание! Риск получения травм движущимися частями агрегата!**

### 8.1 ОБСЛУЖИВАНИЕ РЕЖУЩЕГО ПРИСПОСОБЛЕНИЯ

На этой машине предусмотрено применение режущих приспособлений, имеющих код, указанный в таблице "Технические характеристики".

Учитывая совершенствование продукции, режущие приспособления, указанные в таблице "Технические характеристики", могут со временем быть заменены другими, с аналогичными характеристиками взаимозаменяемости и безопасности в работе.

 **Не прикасайтесь к режущему приспособлению, пока не будет извлечена батарея, и до тех пор, пока режущее приспособление полностью не остановится.**

#### 8.1.1 Замена катушки триммерной головки с кордом

1. Нажмите на два боковых стопорных язычка (Рис. 18.А) и снимите крышку (Рис. 18.В);
2. извлеките катушку (Рис. 18.С);
3. вставьте новую катушку (Рис. 19.А) так, чтобы конец корда вышел из отверстия триммерной головки (Рис. 19.В);
4. Вновь установите крышку (Рис. 19.С) и закрепите два боковых стопорных язычка (Рис. 19.Д) в отверстиях триммерной головки (Рис. 19.Е).

#### 8.1.2 Замена корда триммерной головки

1. Извлеките катушку (пункт 8.1.1);
2. удалите корд, оставшийся внутри;
3. используйте только корд диаметром 1,6 мм и отрежьте 3 м.
4. длина частей корда, выходящих из двух отверстий, должна быть одинаковой;
5. вставьте конец корда в отверстие, расположенное внутри катушки (Рис. 20.А), так чтобы он вышел из противоположного отверстия;
6. намотайте корд по часовой стрелке, как указано стрелками (Рис. 20.В) и оставьте снаружи приблизительно 15 см;
7. закрепите его в одной из точек закрепления (Рис. 20.С), предусмотренных на катушке;

8. вновь установите катушку и крышку (пункт 8.1.1).

## 8.2 ЗАТОЧКА НОЖА ДЛЯ ОБРЕЗКИ КОРДА

1. Удалите нож для обрезки корда (Рис. 8.A) с защиты режущего приспособления (Рис. 8.B), отвинтив винты (Рис. 8.C);
2. зажмите нож для обрезки корда в тиски, заточите его плоским напильником, обращая внимание на соблюдение оригинального угла заточки;
3. вновь установите нож для обрезки корда (Рис. 8.A) на защиту режущего приспособления (Рис. 8.B).

## 9. ХРАНЕНИЕ

**ВАЖНО** Правила безопасности приведены в гл. 2. Строго соблюдайте указания для предотвращения серьезных рисков и опасности.

### 9.1 ХРАНЕНИЕ МАШИНЫ

Прежде чем убрать машину на хранение:

- Извлеките батарею из соответствующего гнезда и зарядите ее (пункт 7.2.2);
- дайте остыть двигателю перед перемещением машины в какое-либо помещение;
- проведите очистку (пункт 7.3);
- Проверьте, что нет ослабленных или поврежденных компонентов. Если необходимо, замените поврежденные компоненты, а также затяните ослабленные винты и болты, или обратитесь в авторизованный сервисный центр;
- Храните машину:
  - в сухом помещении,
  - защищенном от погодного воздействия
  - вне досягаемости детей;
  - удостоверьтесь, что вы убрали ключи и инструмент, использовавшиеся для обслуживания.

### 9.2 ХРАНЕНИЕ БАТАРЕИ

Батарея должна храниться в тени, в прохладном месте и в помещении, где отсутствует влажность.

**ПРИМЕЧАНИЕ** В случае длительного простоя заряжайте батарею раз в два месяца, чтобы продлить срок ее службы.

## 10. ПЕРЕМЕЩЕНИЕ И ТРАНСПОРТИРОВКА

Каждый раз, когда требуется

- передвинуть или перевезти машину:
- выключите машину (пункт 6.6);
  - Извлеките батарею из соответствующего гнезда и зарядите ее (пункт 7.2.2);

- наденьте плотные рабочие перчатки;
- берите машину исключительно за рукоятки, и направляйте режущее приспособление в сторону, противоположную направлению движения.

При перевозке машины на автотранспорте необходимо:

- расположить ее таким образом, чтобы она ни для кого не представляла опасности.

## 11. СЕРВИСНОЕ ОБСЛУЖИВАНИЕ И РЕМОНТ

В этом руководстве изложены все указания, необходимые для управления машиной и для правильного выполнения основных операций технического обслуживания, которое должен выполнять пользователь. Для выполнения всех действий по регулировке и обслуживанию, не описанных в этом руководстве, обращайтесь к Вашему дистрибьютору или в специализированный сервисный центр, располагающий подготовленным персоналом и оборудованием, необходимыми для правильного выполнения работы, поддержания уровня безопасности и восстановления первоначального состояния машины. Операции, выполненные в неподходящих для этого структурах или неквалифицированными людьми, приводят к аннулированию всех видов гарантии и снимают с изготовителя всю ответственность и обязательства.

- Только авторизованные сервисные центры могут выполнять гарантийный ремонт и обслуживание.
- Авторизованные сервисные центры используют только оригинальные запасные части. Оригинальные запасные части и дополнительное оборудование были специально разработаны для машин данного типа.
- Использование неоригинальных запасных частей и дополнительного оборудования не утверждено Изготовителем и приводит к утрате действия гарантии.
- Рекомендуется раз в год отвозить машину в авторизованный сервисный центр для обслуживания, ухода и проверки исправности предохранительных устройств.

## 12. УСЛОВИЯ ГАРАНТИИ

Гарантия покрывает все дефекты материалов и изготовления. Пользователь должен будет scrupulously следовать всем указаниям, изложенным в приложенной документации. Гарантия не покрывает ущерб, вызванный:

- недостаточным ознакомлением с сопроводительной документацией;

- невнимательностью;
- неправильными или неразрешенными эксплуатацией и монтажом;
- использованием неоригинальных запчастей;
- использованием дополнительных приспособлений, не поставленных или не утвержденных Изготовителем.

Гарантия также не распространяется на:

- естественный износ таких расходных материалов, как режущие приспособления, предохранительные болты; Естественный износ.

Права покупателя защищает законодательство его страны. Настоящая гарантия никак не ограничивает прав покупателя, предусмотренных законами его страны.

### 13. ТАБЛИЦА ТЕХНИЧЕСКОГО ОБСЛУЖИВАНИЯ

Операция	Периодичность	Примечания
<b>МАШИНА</b>		
Проверка всех креплений	Каждый раз перед использованием	пункт 7.4
Проверка безопасности / Проверка органов управления	Каждый раз перед использованием	пункт 6.2
Проверка защиты режущего приспособления.	Каждый раз перед использованием	пункт 6.2.1
Проверка состояния режущего приспособления	Каждый раз перед использованием	пункт 6.2.1
Проверка состояния зарядки батареи	Каждый раз перед использованием	*
Зарядка батареи	Каждый раз после использования	пункт 7.2.2 *
Очистка машины и двигателя	Каждый раз после использования	пункт 7.3
Проверка наличия повреждений на машине. Если необходимо, свяжитесь с авторизованным сервисным центром.	Каждый раз после использования	-

\* Смотри руководство батареи/зарядного устройства.

### 14. ВЫЯВЛЕНИЕ НЕПОЛАДОК

НЕПОЛАДКА	ВОЗМОЖНАЯ ПРИЧИНА	УСТРАНЕНИЕ
1. Когда рычаг управления дросселем и предохранительный рычаг дросселя нажаты, машина не запускается, а режущее приспособление не вращается	Батарея отсутствует или установлена неправильно	Убедитесь, что батарея установлена правильно (пункт 7.2.3)
	Батарея разряжена	Проверить состояние зарядки и зарядить батарею (пункт 7.2.2)
	Съемный вал не полностью или неправильно вставлен в соответствующее гнездо	Удостоверьтесь, что съемный вал установлен и правильно вставлен (пункт 4.2)
	Неисправные рычаг управления дросселем/ предохранительный рычаг	Не используйте машину. Немедленно выключите машину, извлеките батарею и обратитесь в сервисный центр.
2. Перегрев двигателя	Машина повреждена	Не используйте машину. Немедленно выключите машину, извлеките батарею и обратитесь в сервисный центр.
	Трава застряла под защитой режущего приспособления	Удалить застрявшую траву (пункт 6.5)
3. Трава скапливается в зоне моторного блока и триммерной головки	Вы стрижете высокую траву, и держите газонокосилку слишком близко к земле	Стригите высокую траву сверху вниз во избежание ее скапливания.
4. Отсутствует подача корда при использовании автоматической подачи	Корд прилип	Смазать силиконовым спреем
	Недостаточно корда на катушке или корд закончился	Замените катушку (гл. 8.1.1) или корд (гл. 8.1.2)
	Корд израсходовался и он слишком короткий	Выпустите корд вручную (гл. 6.4.2)
	Корд запутался на катушке или порвался внутри	Размотать корд с катушки и намотать его заново (гл. 8.1.2)



НЕПОЛАДКА	ВОЗМОЖНАЯ ПРИЧИНА	УСТРАНЕНИЕ
5. Режущее приспособление наскочило на посторонний предмет.	-	Выключить машину, извлечь батарею и: - оценить ущерб; - проверить, нет ли ослабленных частей и затянуть их; - обратиться в авторизованный сервисный центр для выполнения замены или ремонта.
6. Наблюдается слишком сильный шум и/или вибрация во время работы	Наличие ослабленных или поврежденных частей.	Выключить машину, извлечь батарею и: - оценить ущерб; - проверить, нет ли ослабленных частей и затянуть их; - обратиться в авторизованный сервисный центр для выполнения замены или ремонта.
7. Машина дымит во время работы	Машина повреждена	Не используйте машину. Немедленно выключите машину, извлеките батарею и обратитесь в сервисный центр.
8. Низкая автономность батареи	Неблагоприятные условия эксплуатации с повышенным потреблением электроэнергии	Оптимизировать использование (пункт 7.2.1)
	Батареи недостаточно для удовлетворения рабочих потребностей	Использовать вторую батарею или батарею увеличенной емкости (пункт 15.1)
	Ухудшение емкости батареи	Приобрести новую батарею
9. Зарядное устройство не заряжает батарею	Батарея неправильно вставлена в зарядное устройство	Проверить, что она вставлена правильно (пункт 7.2.3)
	Ненадлежащие окружающие условия	Зарядить батарею в помещении с надлежащей температурой (см. руководство по эксплуатации батареи/зарядного устройства)
	Контакты загрязнены	Почистить контакты
	Отсутствие напряжения в зарядном устройстве	Проверить, что вилка вставлена в розетку, и в розетке есть напряжение
	Зарядное устройство неисправно	Замените его на другое оригинальное устройство
-	-	Если эта неисправность не исчезает, см. руководство по эксплуатации батареи/зарядного устройства
10. Индикатор (Рис. 7.Е) продолжает гореть непрерывным светом	Ошибка самопроверки	Не используйте машину. Немедленно выключите машину, извлеките батарею и обратитесь в сервисный центр.
11. Индикатор (Рис. 7.Е) продолжает гореть непрерывно	Ошибка коммуникации батареи	Не используйте машину. Немедленно выключите машину, извлеките батарею и обратитесь в сервисный центр.
	Ротор заблокирован	Не используйте машину. Немедленно выключите машину, извлеките батарею и обратитесь в сервисный центр.
	Перегрузка по току	Оптимизируйте использование машины.

Если после выполнения описанных выше действий неполадки не исчезли, свяжитесь с вашим дистрибьютором.

## 15. ДОПОЛНИТЕЛЬНОЕ ОБОРУДОВАНИЕ ПО ТРЕБОВАНИЮ

омологированных для данной машины, приведен в таблице "Технические характеристики".

### 15.1 БАТАРЕИ

Предлагаются батареи различной емкости, предназначенные для различных областей применения (Рис. 21). Перечень батарей,

### 15.2 ЗАРЯДНОЕ УСТРОЙСТВО

устройство, предназначенное для зарядки батареи: быстрое (Рис. 22.А), стандартное (Рис. 22.В).



## OBSAH

1. VŠEOBECNÉ INFORMÁCIE .....	1
2. BEZPEČNOSTNÉ POKYNY .....	2
3. OBOZNÁMENIE SA SO STROJOM .....	7
3.1 Opis stroja a určené použitie .....	7
3.2 Výstražné symboly .....	8
3.3 Identifikačný štítok výrobku .....	8
3.4 Hlavné časti .....	8
4. MONTÁŽ .....	9
4.1 Jednotlivé časti pre montáž .....	9
4.2 Montáž tyčky .....	9
4.3 Montáž prednej rukoväti .....	9
4.4 Montáž ochranného krytu kosiaceho zariadenia .....	9
4.5 Montáž indikátora vymedzenia kosenia .....	9
5. OVLÁDACIE PRVKY .....	10
5.1 Bezpečnostné tlačidlo (zapínací / vypínací prvok) .....	10
5.2 Páka ovládania plynu .....	10
5.3 Poistná páka plynu .....	10
6. POUŽITIE STROJA .....	10
6.1 Prípravné úkony .....	10
6.2 Bezpečnostné kontroly .....	11
6.3 Uvedenie do činnosti .....	11
6.4 Pracovná činnosť .....	11
6.5 Rady pre použitie .....	12
6.6 Zastavenie .....	12
6.7 Po použití .....	13
7. BEŽNÁ ÚDRŽBA .....	13
7.1 Všeobecné informácie .....	13
7.2 Akumulátor .....	13
7.3 Čistenie stroja a motora .....	14
7.4 Upevňovacie matice a skrutky .....	14
8. MIMORIADNA ÚDRŽBA .....	14
8.1 Údržba kosiaceho zariadenia .....	14
8.2 Nabrúsenie noža na rezanie struny .....	15
9. SKLADOVANIE .....	15
9.1 Uskladnenie stroja .....	15
9.2 Uskladnenie akumulátora .....	15
10. MANIPULÁCIA A PREPRAVA .....	15
11. SERVISNÁ SLUŽBA A OPRAVY .....	15
12. ZÁRUČNÉ PODMIENKY .....	16
13. TABUĽKA ÚDRŽBY .....	16
14. IDENTIFIKÁCIA PORÚCH .....	17
15. VOLITELNÉ PRÍSLUŠENSTVO .....	18
15.1 Akumulátory .....	18
15.2 Nabíjačka akumulátora .....	18

## 1. VŠEOBECNÉ INFORMÁCIE

### 1.1 AKO ČÍTAŤ NÁVOD

V návode sa nachádzajú niektoré mimoriadne dôležité odseky týkajúce sa bezpečnosti alebo funkčnosti stroja, sú vyznačené viacerými spôsobmi s nasledujúcim významom:

#### **POZNÁMKA** alebo **DÔLEŽITÁ INF.**

*Upresňuje alebo bližšie vysvetľuje niektoré už predtým uvedené informácie, s cieľom vyhnúť sa poškodeniu stroja a spôsobeniu škôd.*

Symbol  poukazuje na nebezpečenstvo. Nedodržanie uvedeného varovania môže spôsobiť poranenie obsluhy alebo tretích osôb a/alebo škody na majetku.

.....  
 • Odseky zvýraznené s rámčekom, tvoreným  
 • sivými bodkovanými čiarami, označujú  
 • charakteristiky voliteľného príslušenstva,  
 • ktoré nie je súčasťou všetkých modelov  
 • zdokumentovaných v tomto návode.  
 • Skontrolujte, či je konkrétna charakteristika  
 • súčasťou požadovaného modelu.  
 .....

Všetky výrazy „predný“, „zadný“, „pravý“ a „ľavý“ sú ponímané z pohľadu pracovnej polohy obsluhy.

### 1.2 ODKAZY

#### 1.2.1 Obrázky

Obrázky v tomto návode sú očíslované 1, 2, 3, atď.  
 Časti uvedené na obrázkoch sú označené písmenami A, B, C, atď.  
 Odkaz na časť C na obrázku 2 má nasledovnú formu: „Pozri obr. 2.C“ alebo jednoducho „(obr. 2.C)“.  
 Uvedené obrázky sú len orientačné. Skutočné diely sa môžu líšiť od zobrazených.

#### 1.2.2 Názvy

Návod je rozdelený do kapitol a odsekov. Názov odseku „2.1 Inštrukčiaz“ je pod názvom kap. „2. Bezpečnostné pokyny“. Odkazy na názvy a odseky sú uvedené prostredníctvom skratky kap. alebo ods. a príslušného čísla. Príklad: „kap. 2“ alebo „ods. 2.1“.

## 2. BEZPEČNOSTNÉ POKYNY

### 2.1 INŠTRUKTÁŽ

**⚠ Oboznámte sa s ovládacími prvkami stroja a so správnym spôsobom jeho použitia. Naučte sa rýchlo zastaviť stroj. Neuposlúchnutie upozornení a pokynov môže spôsobiť požiar a/alebo vážne ublíženie na zdraví.**

- Nikdy nedovoľte, aby stroj používali deti alebo osoby s obmedzenými fyzickými, zmyslovými alebo duševnými schopnosťami alebo osoby bez skúseností a znalostí, a taktiež osoby, ktoré nie sú dokonale zoznamené s pokynmi. Miestne zákony môžu určiť minimálny vek používateľa.
- Stroj nesmiete nikdy používať, ak ste unavený, ak sa necítite dobre, alebo v prípade, ak ste užili lieky, drogy, alkohol alebo iné látky znižujúce reflexy a pozornosť.
- Majte na pamäti, že obsluha alebo používateľ sú zodpovední za nehody a nepredvídané udalosti voči iným osobám a ich majetku. Zhodnotenie možných rizík pri práci na zvolenom teréne patrí do zodpovednosti používateľa, ktorý je tiež zodpovedný za prijatie všetkých dostupných opatrení na zabezpečenie vlastnej bezpečnosti a tiež bezpečnosti iných osôb, zvlášť na svahoch, nerovnom, klzkom a nestabilnom teréne.
- V prípade, ak stroj postúpate alebo požičiate iným osobám, uistite sa, že

sa používateľ oboznámil s pokynmi na použitie, uvedenými v tomto návode.

### 2.2 PRÍPRAVNÉ ÚKONY

#### Osobné ochranné prostriedky (OOP)

- Používajte priliehavý ochranný odev chrániaci pred porezaním, ochranné antivibračne rukavice, ochranné okuliare, respirátory na ochranu proti prachu, chrániče sluchu a ochrannú obuv s protišmykovou podrážkou, chrániacu proti porezaniu.
- Použitie chráničov sluchu môže znížiť schopnosť začuť prípadné varovania (krik alebo alarm). Venujte maximálnu pozornosť dianiú v pracovnom priestore.
- Nemajte na sebe šály, plášte, náhrdelníky, náramky, odev s voľnými časťami alebo odev so šnúrkami alebo kravatou a akékoľvek visiace alebo voľné doplnky všeobecne, pretože by sa mohli zachytiť do stroja alebo do predmetov a materiálov, ktoré sa nachádzajú na pracovisku.
- Dlhé vlasy vhodným spôsobom zopnite.

#### Pracovný priestor / Stroj

- Dôkladne prezrite celú pracovnú plochu a odložte z nej všetko, čo by mohlo byť vymrštené strojom, alebo by mohlo poškodiť kosiace zariadenie /otáčajúce sa súčasti (kamene, vetvy, železné drôty, kosti, atď.).

## 2.3 POČAS POUŽITIA

### Pracovný priestor

- Nepoužívajte stroj v prostredí s rizikom výbuchu, v prostredí s horľavými kvapalinami, plynmi alebo prachom. Keď je elektrické náradie v činnosti, tvoria sa iskry, ktoré môžu zapáliť prach alebo výpary.
- Pracujte len pri dennom svetle alebo pri dobrom umelom osvetlení.
- Zabezpečte, aby sa v pracovnom priestore nenachádzali osoby, deti a zvieratá. Je potrebné, aby boli deti pod dohľadom dospeljej osoby.
- Skontrolujte, či sa iné osoby nachádzajú vo vzdialenosti najmenej 15 metrov od pracovného dosahu stroja alebo najmenej 30 metrov v prípade náročnejšieho vyžínania.
- Vyhybajte sa práci s mokrou trávou, počas dažďa a ak existuje nebezpečenstvo búrky, a to obzvlášť pri pravdepodobnosti bleskov.
- Nevystavujte stroj dažďu, ani ho nenechávajte vo vlhkom prostredí. Voda, ktorá vnikne do stroja, zvyšuje riziko zásahu elektrickým prúdom.
- V rámci možností sa vyhnite práci na mokrom alebo klzkom povrchu a práci na nerovnom alebo príliš strmom teréne, ktorý nezaručuje stabilitu obsluhy počas pracovnej činnosti.
- Venujte mimoriadnu pozornosť nepravidelnostiam terénu (hrbole, priekopy), svahom, skrytým nebezpečenstvám a prítomnosti prípadných prekážok, ktoré by mohli obmedzovať viditeľnosť.

- Venujte veľkú pozornosť blízkosti zrázov, priekop alebo medzí.
- Na svahu koste v priečnom smere a nikdy nie smerom nahor/nadol. Buďte opatrní a dávajte pozor pri zmene smeru a vždy sa uistite, že máte k dispozícii oporný bod a vždy sa zdržujte za kosiacim zariadením.
- Pri použití stroja blízko pri ceste, dávajte pozor na premávku.

### Pravidlá správania sa

- Počas práce musí byť stroj neustále držaný pevne obidvomi rukami, pričom pohonná jednotka sa musí nachádzať na pravej strane tela a rezacia jednotka pod úrovňou opasku. Nenaťahujte príliš končatiny.
- Nedotýkajte sa telom ukostrených alebo uzemnených povrchov, ako sú rúrky, radiátory, sporáky, chladničky. Riziko zásahu elektrickým prúdom sa zvyšuje, ak je telo ukostrené alebo uzemnené.
- Zaujmite pevný a stabilný postoj a buďte ostražití.
- Nikdy nebehajte, ale kráčajte.
- Udržujte ruky a chodidlá neustále v dostatočnej vzdialenosti od kosiaceho zariadenia, a to počas štartovania i počas použitia stroja.
- Upozornenie: Kosiace zariadenie sa otáča ešte pár sekúnd po jeho vyradení alebo po vypnutí motora.
- Dávajte pozor na možné vymrštenia materiálu, spôsobené kosiacim zariadením.

- Dbajte, aby nedošlo k prudkému nárazu kosiaceho zariadenia do cudzích telies/prekážok. Ak kosiace zariadenie narazí na prekážku/predmet, môže dôjsť k spätnému rázu (kick back). Tento styk môže spôsobiť veľmi rýchle trhnutie v opačnom smere a tlačíť kosiace zariadenie smerom nahor a smerom k operátorovi. Spätný vrh môže spôsobiť stratu kontroly nad strojom s možnými veľmi vážnymi následkami. Aby sa zabránilo spätnému rázu, prijmite vhodné, nižšie uvedené opatrenia:

- Držte stroj pevne obidvomi rukami a uveďte telo i ramená do polohy, ktorá vám umožní odolať sile spätného rázu.
- Nenaťahujte ramená príliš nahor a nesekejte nad úrovňou výšky pásu.
- Používajte výhradne kosiace zariadenia uvedené výrobcom.
- Dodržujte pokyny výrobcu, ktoré sa týkajú ostrenia a údržby kosiaceho zariadenia.

- Dávajte pozor, aby ste sa nezranili zariadením na odrezanie potrebnej dĺžky struny.

 V prípade porúch alebo nehody počas pracovnej činnosti okamžite zastavte motor a zabezpečte oddialenie stroja tak, aby sa zabránilo ďalším škodám; v prípade nehôd s ublížením na zdraví vás alebo tretích osôb okamžite uplatnite postupy prvej pomoci, ktoré sú najvhodnejšie pre danú situáciu a obráťte sa na Zdravotné

stredisko pre potrebné ošetrovanie. Odstráňte akúkoľvek sutinu, ktorá by mohla spôsobiť škody a poraniť osoby alebo zvieratá, ponechaných bez dozoru.

 Dlhodobé vystavenie vibráciám môže spôsobiť zranenie alebo neurovaskulárne poruchy (známe aj ako „Raynaudov fenomén“ alebo „biela ruka“), a to hlavne u ľudí, ktorí majú ťažkosti s krvným obehom. Príznaky sa môžu týkať rúk, zápästia a prstov a môžu sa prejavovať stratou citlivosti, strnulosťou, svrbením, bolesťou, stratou farby alebo štrukturálnymi zmenami pokožky. Tieto príznaky môžu byť ešte výraznejšie pri nízkych teplotách prostredia a/alebo pri nadmerne silnom uchopení rúkav. Pri výskyte príznakov je potrebné skrátiť čas používania stroja a obrátiť sa na lekára.

### Obmedzenia použitia

- Stroj nesmú používať osoby, ktoré nie sú schopné ho udržať pevne obidvoma rukami a/alebo zostať počas jeho použitia na nohách v stabilnej rovnovážnej polohe.
- Nikdy nemontujte na stroj kovové kosiace prvky. **Na tomto stroji je zakázané používať akéhokoľvek kovové alebo pevné nože.**
- Nikdy nepoužívajte stroj s poškodenými, chýbajúcimi alebo nesprávne nasadenými ochrannými krytmi.
- Nepoužívajte stroj keď príslušenstvo/nástroje nie sú namontované v určených miestach.
- Nevykonávajte neoprávnené zásahy, nevypínajte,

neodstraňujte bezpečnostné prvky/mikrospínače, ani ich nevyraďujte z činnosti.

- Nepoužívajte elektrické náradie, ak ho nie je možné vypínačom uviesť správne do činnosti alebo zastaviť. Elektrické náradie, ktoré nemôže byť uvedené do činnosti vypínačom, je nebezpečné a musí byť opravené.
- Nevystavujte stroj nadmernej námahe a nevykonávajte s malým strojom ťažké práce; použitie vhodného stroja znižuje riziká a zlepšuje kvalitu práce.

## 2.4 ÚDRŽBA A SKLADOVANIE

Vykonávanie pravidelnej údržby a správneho skladovania zaisťuje zachovanie bezpečnosti stroja a úrovne jeho výkonnosti.

### Údržba

- Nikdy nepoužívajte stroj, ktorý ma opotrebované alebo poškodené časti. Chybné alebo opotrebované časti musia byť nahradené a nikdy nesmú byť opravené.
- Počas nastavovania stroja si dávajte pozor, aby vám neuviazli prsty medzi pohybujúce sa kosiace zariadenie a pevné časti stroja.

 Úroveň hluku a vibrácií, uvedené v tomto návode, predstavujú maximálne prípustné hodnoty počas použitia stroja. Nevyvážený kosiaci prvok, príliš vysoká rýchlosť pohybu a nedostatočná údržba výrazne ovplyvňujú akustické emisie a vibrácie.

Preto je potrebné prijať preventívne opatrenia na odstránenie možných škôd, spôsobených vysokým hlukom a namáhaním v dôsledku vibrácií; vykonávajte pravidelnú údržbu stroja, používajte chrániče sluchu a popri pracovnej činnosti si doprajte oddych.

### Skladovanie

- Kvôli zníženiu rizika požiaru nenechávajte nádoby s odpadovými materiálmi vo vnútri miestnosti.

## 2.5 ZVYŠKOVÉ RIZIKÁ

Aj napriek dodržaniu všetkých bezpečnostných požiadaviek môžu pretrvávať ďalšie riziká:

- nebezpečenstvo poranenia prstov a rúk zachytených do otáčajúcej sa struny;
- nebezpečenstvo poranenia nôh pri zásahu struny;
- vymrštenie kameňov zo zeme.

## 2.6 AKUMULÁTOR/ NABIJAČKA AKUMULÁTORA

**DÔLEŽITÁ INF.** *Nasledujúce bezpečnostné predpisy obsahujú bezpečnostné pokyny uvedené v príslušnej príručke k akumulátoru a nabíjačke akumulátora, ktorá je priložená k stroju.*

- Na nabíjanie akumulátora používajte len nabíjačky akumulátorov odporúčané výrobcom. Nevhodná nabíjačka akumulátorov môže spôsobiť zásah elektrickým prúdom,

prehriatie alebo únik korozívnej kvapaliny z akumulátora.

- Používajte len akumulátory určené pre vaše zariadenie. Použitie iných akumulátorov môže spôsobiť ublíženie na zdraví a požiar.
- Pred vložením akumulátora do zariadenia sa uistite, že je vypnuté. Pri montáži akumulátora do zapnutého elektrického zariadenia môže vzniknúť požiar.
- Nepoužívaný akumulátor udržiavajte v dostatočnej vzdialenosti od sponiek na spisy, mincí, kľúčov, klincov, skrutiek alebo iných malých kovových predmetov, ktoré by mohli spôsobiť skrat na kontaktoch. Skratovanie kontaktov akumulátora môže spôsobiť vznietenie alebo požiar.
- Nepoužívajte nabíjačku akumulátorov na miestach s výparmi, zápalnými látkami a neukladajte ju na ľahko zápalné povrchy ako je papier, textília, atď. Počas nabíjania sa nabíjačka zahrieva, čím by mohlo dôjsť k vzniku požiaru.
- Počas prepravy akumulátorov dbajte na to, aby nedošlo k vzájomnému prepojeniu kontaktov a na prepravu akumulátorov nepoužívajte kovové obaly.

## 2.7 OCHRANA ŽIVOTNÉHO PROSTREDIA

Ochrana životného prostredia musí predstavovať významný a prioritný aspekt použitia stroja, v prospech civilného občianskeho spolunažívania a prostredia, v ktorom žijeme.

- Dbajte na to, aby ste pri používaní stroja nerušili vašich susedov. Stroj používajte vo vhodnom čase (nie skoro ráno alebo neskoro večer, kedy by to mohlo rušiť iné osoby).
- Dôkladne dodržujte miestne normy pre likvidáciu obalov, opotrebovaných súčastí alebo akýchkoľvek látok s vážnym dopadom na životné prostredie; tieto odpadky nesmú byť odhodené do bežného odpadu, ale musia byť separované a odovzdané do príslušných zberných stredísk, ktoré zabezpečia recykláciu materiálov.
- Dôsledne dodržujte miestne predpisy pre likvidáciu odpadového materiálu.
- Pri vyradovaní stroja z prevádzky ho nenechávajte voľne v prírode, ale obráťte sa na zberné stredisko v súlade s platnými miestnymi predpismi.



Nelikvidujte elektrické zariadenia spolu s domovým odpadom.

Podľa Európskej Smernice 2012/19/EU o elektrickom a elektronickom odpade a jej znenia v súlade s národnými normami musia byť elektrické zariadenia po skončení svojej životnosti odovzdané do separovaného zberu kvôli ich ekologicky kompatibilnej recyklácii. Keď sa elektrické zariadenia likvidujú na smetisku alebo voľne v prírode, škodlivé látky môžu preniknúť do podzemných vôd a dostať sa do potravinového reťazca, čím môžu poškodiť naše zdravie. Pre získanie podrobnejších informácií

o likvidácii tohto výrobku sa obráťte na Kompetentnú organizáciu, zaoberajúcu sa domovým odpadom, alebo na vášho Predajcu.



Po skončení životnosti akumulátorov vykonajte ich likvidáciu a venujte pritom pozornosť

nášmu životnému prostrediu. Akumulátor obsahuje materiál, ktorý je nebezpečný pre vás aj pre životné prostredie. Je potrebné ho odopnúť a zlikvidovať samostatne v zbernom stredisku, ktoré likviduje aj akumulátory s iónmi lítia.



Separovaný zber použitých výrobkov a obalov umožňuje recykláciu materiálov a ich opätovné použitie. Opätovné použitie recyklovaných materiálov pomáha predchádzať znečisteniu životného prostredia a znižuje dopyt po prvotných surovinách.

### 3. OBOZNÁMENIE SA SO STROJOM

#### 3.1 OPIS STROJA A URČENÉ POUŽITIE

Tento stroj je určený na práce v záhrade a konkrétne ide o vyžinač / orezávač okrajov trávnik napájaný/ú z akumulátora.

K hlavným častiam stroja patrí motor, ktorý prostredníctvom prevodového hriadeľa uvádza do činnosti kosiace zariadenie (strunová hlava).

Kosiace zariadenie pracuje na ploche približne rovnobežnej s terénom (v prípade použitia ako vyžinač) alebo približne kolmo na terén (v prípade použitia ako orezávač okrajov trávnik).

Obsluha môže ovládať hlavné ovládacie prvky tak, že sa bude neustále zdržiavať v bezpečnej vzdialenosti od rezacieho zariadenia.

#### 3.1.1 Určené použitie

Tento stroj bol navrhnutý a vyrobený pre:

- kosenie trávy a nedrevnatého porastu (napr. na okrajoch záhonov, plantáží, stien, plotov alebo zelených priestorov s limitovanou plochou);
- dokončovanie kosenia vykonaného kosačkou;
- pre použitie jediným operátorom.

#### 3.1.2 Nevhodné použitie

Akékoľvek iné použitie, ako je uvedené vyššie, môže byť nebezpečné a môže spôsobiť poranenie osôb a/alebo škody na majetku. Za nevhodné použitie sa považuje (napríklad, ale nielen):

- nepoužívajte stroj na zametanie, naklonením strunovej hlavy. Výkon motora môže spôsobiť vymrštenie predmetov a malých kameňov až do vzdialenosti 15 metrov a viac, čím môže dôjsť k škodám a k zraneniam;
- úprava živých plotov alebo vykonávanie iných prác, pri ktorých kosiace zariadenie nie je používané na úrovni terénu;
- kosenie krovín, krov a kvetín a ich posekanie nadrobno;
- použitie stroja pre rezanie materiálov nerastlinného pôvodu;
- použitie stroja s kosiacim zariadením nad úrovňou remeňa obsluhy;
- použitie stroja vo verejných záhradách, parkoch, športových strediskách, na vozovkách, poliach a v lesoch;
- použitie iných kosiacich zariadení, ako sú uvedené v tabuľke „Technické parametre“. Nebezpečenstvo vážneho zranenia a ublíženia na zdraví.
- používanie stroja viac ako jednou osobou.

**DÔLEŽITÁ INF.** *Nevhodné použitie stroja bude mať za následok zrušenie záruky a odmietnutie akejkoľvek zodpovednosti zo strany Výrobcu, pričom všetky následky za škody alebo za ublíženie na zdraví samotného používateľa alebo tretích osôb bude znášať používateľ.*

#### 3.1.3 Okruh používateľov

Tento stroj je určený pre spotrebiteľov – neprofesionálnych používateľov. Je určený na činnosti definované ako „hobby“.



### 3.2 VÝSTRAŽNÉ SYMBOLY

Na stroji sú uvedené rôzne symboly (obr. 2). Ich funkciou je pripomenúť obsluhu chovanie, ktoré je potrebné dodržiavať, aby ho používala s potrebnou pozornosťou a opatrnosťou.

Význam jednotlivých symbolov:



#### **UPOZORNENIE! NEBEZPEČENSTVO!**

Tento stroj môže byť v prípade nesprávneho použitia nebezpečný pre používateľa aj pre iné osoby



**UPOZORNENIE!** Pred použitím tohto stroja si prečítajte návod na používanie.



Pracovník poverený obsluhou tohto stroja môže byť pri každodennom opakovanom používaní v bežných podmienkach vystavený hladine hluku, rovnajúcej sa alebo prevyšujúcej 85 dB(A). Používajte chrániče sluchu a ochranné okuliare.



**NEBEZPEČENSTVO  
VYMRŠTENIA!** Venujte pozornosť možnému vyvráteniu materiálu, spôsobenému kosiacim zariadením, ktoré môže spôsobiť vážne ublíženia na zdraví osôb alebo škody na majetku.



**NEBEZPEČENSTVO  
VYMRŠTENIA!** Počas použitia stroja udržiajte osoby alebo domáce zvieratá vo vzdialenosti najmenej 15 m od stroja.



Nikdy nevystavujte stroj dažďu (alebo vlhkosti).

**DÔLEŽITÁ INF.** *Poškodené výstražné štítky alebo výstražné štítky, ktoré sa stali nečitateľnými, je potrebné vymeniť. Požiadajte o nové štítky vo vašom autorizovanom servisnom stredisku.*

### 3.3 IDENTIFIKAČNÝ ŠTÍTK VÝROBKU

Na identifikačnom štítku sú uvedené nasledovné údaje (obr. 1):

1. Úroveň akustického výkonu
2. Označenie zhody
3. Rok výroby
4. Typ stroja
5. Výrobné číslo
6. Názov a adresa Výrobcu
7. Kód výrobu

Identifikačné údaje stroja prepíšte do príslušných polí štítku uvedenom na zadnej strane obalu.

**DÔLEŽITÁ INF.** *Identifikačné údaje uvedené na identifikačnom štítku výrobku používajte zakaždým, keď sa obrátite na autorizovanú dielňu.*

**DÔLEŽITÁ INF.** *Príklad vyhlásenia o zhode sa nachádza na poslednej strane návodu.*

### 3.4 HLAVNÉ ČASTI

Stroj sa skladá z nasledujúcich hlavných častí, ktorým zodpovedajú nasledujúce funkcie (obr.1):

- A. Pohonná jednotka:** dodáva pohyb kosiacemu zariadeniu prostredníctvom prevodového hriadeľa.
- B. Tyčka:** spája zadnú rukoväť s pohonnou jednotkou.
- C. Kosiace zariadenie:** ide o prvok určený na strihanie vegetácie.
  - 1. Strunová hlava:** ide o kosiace zariadenie z nylonovej struny.
- D. Ochranný kryt kosiaceho zariadenia:** ide o bezpečnostný ochranný kryt, ktorý zabraňuje vyvráteniu cudzích predmetov, ktoré boli prípadne zachytené kosiacim zariadením, ďaleko za stroj.
- E. Predná rukoväť:** má polkruhový tvar a umožňuje ovládanie stroja.
- F. Zadná rukoväť:** umožňuje ovládanie stroja a nachádzajú sa na nej hlavné ovládacie prvky pre zapnutie/vypnutie/zrýchlenie.
- G. Akumulátor** (*ak nie je dodaný spolu so strojom, prečítajte si kap. 15 „voliteľné príslušenstvo“*): zariadenie, ktoré dodáva elektrický prúd nástroju; jeho parametre a pokyny na použitie sú opísané v špecifickom návode.
- H. Nabíjačka akumulátora** (*ak nie je dodaná spolu so strojom, prečítajte si kap. 15 „voliteľné príslušenstvo“*): zariadenie, ktoré sa používa na nabíjanie akumulátora. K dispozícii sú dva modely nabíjačky akumulátorov:

**H1** (rýchlonabíjačka akumulátorov); **H2** (štandardná nabíjačka akumulátorov).

## 4. MONTÁŽ

**DÔLEŽITÁ INF.** *Bezpečnostné pokyny, ktoré je potrebné dodržiavať, sú opísané v kap. 2. Dôsledne dodržiavajte uvedené pokyny, aby ste sa vyhli vážnym rizikám a nebezpečenstvu.*

Zo skladovacích a prepravných dôvodov nie je stroj kompletne zmontovaný priamo vo výrobnom závode. Pre jeho uvedenie do prevádzky je potrebné rozobrať jednotlivé časti a zmontovať ich podľa nasledujúcich pokynov.

**⚠** *Vybalenie a dokončenie montáže musí byť vykonané na rovnom, pevnom povrchu, s dostatočným priestorom na manipuláciu so strojom a obalom, vždy s využitím vhodných nástrojov. Nepoužívajte stroj skôr, než vykonáte pokyny oddielu „MONTÁŽ“.*

### 4.1 JEDNOTLIVÉ ČASTI PRE MONTÁŽ

V obale sa nachádzajú časti určené pre montáž.

#### 4.1.1 Rozbalenie

1. Opatrne otvorte obal a venujte pozornosť zabráneniu straty jednotlivých častí.
2. Prečítajte si dokumentáciu, ktorá sa nachádza v škatuli, vrátane tohto návodu.
3. Vyberte zo škatule všetky nenamontované súčasti.
4. Vyberte stroj zo škatule.
5. Škatuľu a obaly zlikvidujte v súlade s miestnou legislatívou.

**⚠** *Pred vykonaním montáže skontrolujte, či akumulátor nie je vložený do miesta svojho uloženia.*

### 4.2 MONTÁŽ TYČKY

- Vložte a zatlačte spodnú časť tyčky (obr. 3.A) do hornej časti (obr. 3.B) dokiaľ neucítite cvaknutie, ktoré ju zablokuje v danej polohe. Tyčku je možné odmontovať zatlačením na tlačidlo (obr. 3.C).

Dĺžku tyčky nie je možné nastavovať (ods. 6.1.2).

### 4.3 MONTÁŽ PREDNEJ RUKOVÄTI

- Nasad'ite prednú rukoväť (obr. 4.A) na držiak (obr. 4.B), zaskrutkujte rukoväť s pomocou príslušnej skrutky (obr. 4.C) a utiahnite maticu na opačnej strane (obr. 4.D).

### 4.4 MONTÁŽ OCHRANNÉHO KRYTU KOSIACEHO ZARIADENIA

**⚠** *Navlečte si ochranné rukavice.*

**⚠** *Každému kosiacemu zariadeniu musí byť priradený špecifický ochranný kryt v súlade s informáciami uvedenými v tabuľke Technické parametre.*

1. Umiestnite ochranný kryt (obr. 5.A) podľa umiestnenia otvorov, ktoré sa nachádzajú na spodnej strane pohonnej jednotky (obr. 5.B).
2. Upevnite ochranný kryt (obr. 5.A) dotiahnutím skrutiek (obr. 5.C) na doraz.

**POZNÁMKA** *Na ochrannom kryte kosiaceho zariadenia sa nachádza nižšie uvedený symbol:*



Označuje smer otáčania kosiaceho zariadenia.

### 4.5 MONTÁŽ INDIKÁTORA VYMEDZENIA KOSENIA

- Vložte a uchyťte dve koncové časti indikátora vymedzenia kosenia (obr. 6.A) do príslušných otvorov, ktoré sa nachádzajú v pohonnej jednotke (obr. 6.B).

## 5. OVLÁDACIE PRVKY

### 5.1 BEZPEČNOSTNÉ TLAČIDLO (ZAPÍNAČÍ / VYPÍNAČÍ PRVOK)



Stlačením tohto tlačidla sa zapína a vypína elektrický obvod stroja (obr. 7.C).



Zapnutá led kontrolka: elektrický obvod stroja je zapnutý. Stroj je pripravený na použitie. Obidve led kontrolky zapnuté: stroj je v činnosti (obr. 7.D).

Led kontrolky zhasnuté: elektrický obvod stroja je vypnutý.

**DÔLEŽITÁ INF.** Počas presunov nikdy nedržte prst na tlačidlo, aby sa zabránilo náhodným spusteniam.



Ikonka „Výstraha“ (obr. 7.E) sa rozsvieti v prípade poruchy stroja (pozrite si tabuľku „Identifikácia porúch“, ods. 14).

### 5.2 PÁKA OVLÁDANIA PLYNU

Umožňuje spustenie/zastavenie stroja a zároveň zaraďuje/vyraduje kosiace zariadenie.

Ovládanie páky plynu (obr. 7.A) je možné, len ak je súčasne zatlačená poistná páka plynu (obr. 7.B).

Pri uvedení do chodu:

- Stlačte súčasne páku ovládania plynu a poistnú páku plynu.

**⚠ Uvedenie motora do chodu spôsobí súčasné zahájenie otáčania kosiaceho zariadenia.**

K zastaveniu stroja dôjde automaticky, po uvoľnení páky ovládania plynu.

### 5.3 POISTNÁ PÁKA PLYNU

Poistná páka plynu (obr. 7.B) umožňuje použitie páky ovládania plynu (obr. 7.A).

## 6. POUŽITIE STROJA

**DÔLEŽITÁ INF.** *Bezpečnostné pokyny, ktoré je potrebné dodržiavať, sú opísané v kap. 2. Dôsledne dodržiavajte uvedené pokyny, aby ste sa vyhli vážnym rizikám a nebezpečenstvu.*

### 6.1 PRÍPRAVNÉ ÚKONY

Pred zahájením pracovnej činnosti je nevyhnutné vykonať niektoré kontrolné a iné úkony pre zaistenie maximálnej bezpečnosti a účinnosti práce:

1. uistite sa, že akumulátor nie je vložený do svojho uloženia;
2. uveďte stroj do vodorovnej polohy tak, aby bol dobre opretý o terén;
3. nastavte stroj z ergonomického a funkčného hľadiska tak, aby ste ho prispôsobili postave používateľa a druhu pracovnej činnosti (ods. 6.1.1 - ods. 6.1.4);
4. skontrolujte akumulátor (ods. 6.1.5).

#### 6.1.1 Nastavenie prednej rukoväti

1. Uvoľnite svorku (obr. 9.A);
2. posúvajte prednú rukoväť, až kým nenájdete polohu, ktorá vám ergonomicky najviac vyhovuje;
3. zatlačte svorku.

#### 6.1.2 Nastavenie dĺžky tyčky

1. Povoľte skrutku s plastovou hlavou (obr. 10.A) v smere vyznačenom šípku - otvorený visací zámok;
2. potiahnite alebo zatlačte tyčku (obr. 10.B) až do dosiahnutia požadovanej dĺžky;
3. po vykonaní nastavenia riadne dotiahnite rukoväť v smere vyznačenom šípku - zatvorený visací zámok.

#### 6.1.3 Nasmerovanie kosiaceho zariadenia

Nasmerovanie kosiaceho zariadenia umožňuje pracovať prechodom z režimu vyžinača do režimu orezávača okrajov trávnik a naopak.

Pre prácu v režime orezávača okrajov trávnik:

- Stlačte tlačidlo (obr. 11.A);
- otočte kosiace zariadenie (obr. 11.B) o 90° a uistite sa, že zostane zaistené v danej polohe.

**!** *Uvedený úkon vykonávajte vždy pri zastavenom stroji so zastaveným kosiacim zariadením.*

### 6.1.4 Nastavenie indikátora vymedzenia kosenia

- Otočte dopredu indikátor vymedzenia kosenia (obr. 12.A) v blízkosti stromov, obrubníkov alebo plotov, aby sa zabránilo nárazu kosiaceho zariadenia.

### 6.1.5 Kontrola akumulátora

Pred každým použitím:

- skontrolujte stav nabitia akumulátora, riaďte sa pokynmi uvedenými v návode k akumulátoru.

## 6.2 BEZPEČNOSTNÉ KONTROLY

Vykonajte nasledujúce bezpečnostné kontroly a overte, či výsledky zodpovedajú údajom uvedeným v tabuľkách.

**!** *Bezpečnostné kontroly vykonajte pred každým použitím.*

### 6.2.1 Všeobecná kontrola

Predmet	Výsledok
Rukováti (obr. 1.E)	Čisté, suché, správne namontované a pevne uchytené na stroji.
Ochranný kryt kosiaceho zariadenia (obr. 1.D)	Správne namontovaný a pevne uchytený na stroji, neopotrebovaný/ nezhoršený a nepoškodený.
Skrutky na stroji	Riadne dotiahnuté (nepovolené)
Kosiace zariadenie (obr. 1.C)	Čisté, nepoškodené a neopotrebované
Akumulátor (obr. 1.G)	Žiadne poškodenie jeho plášťa a žiadny priesak tekutiny
Priechody chladiaceho vzduchu (ods. 7.3)	Neupchaté
Stroj	Žiadne stopy po poškodení alebo opotrebovaní
Páka ovládania plynu (obr. 7.A), poistná páka plynu (obr. 7.B)	Páky sa musia pohybovať voľne a nenásilne.
Skúšobné riadenie	Žiadna poruchová vibrácia. Žiadny neobvyklý zvuk

### 6.2.2 Funkčná skúška stroja

Úkon	Výsledok
1. Vložte akumulátor do jeho uloženia (ods. 7.2.3); 2. stlačte bezpečnostné tlačidlo (obr. 7.C)	Led kontrolka (obr. 7.D) sa musí rozsvietiť (aktivovaný elektrický obvod).
1. Spustíte stroj (ods. 6.3); 2. súčasne použijete páku ovládania plynu (obr. 7.A) a poistnú páku plynu (obr. 7.B); 3. uvoľníte páku ovládania plynu (obr. 7.A) a poistnú páku plynu (obr. 7.B).	1. Kosiace zariadenie sa nesmie pohybovať. 2. Kosiace zariadenie sa musí pohybovať.  3. Páky sa musia automaticky a rýchlo vrátiť do neutrálnej polohy a kosiace zariadenie sa musí zastaviť.
Stlačte len páku ovládania plynu (obr. 7.A).	Páka ovládania plynu zostane zablokovaná.

**!** *Ak sa ktorýkoľvek z výsledkov odlišuje od informácií uvedených v tabuľkách, nepoužívajte stroj! Doručte stroj do servisného strediska z dôvodu vykonania potrebných kontrol a opráv.*

### 6.3 UVEDENIE DO ČINNOSTI

1. Uistite sa, že sa kosiace zariadenie nedotýka terénu ani iných predmetov;
2. vložte akumulátor správnym spôsobom do miesta jeho uloženia (ods. 7.2.3);
3. súčasne použijete páku ovládania plynu (obr. 7.A) a poistnú páku plynu (obr. 7.B).

**POZNÁMKA** *Pri každom uvádzaní do chodu je automaticky uvoľnený nový úsek struny (ods. 6.4.2).*

### 6.4 PRACOVNÁ ČINNOSŤ

*Pred zahájením prvého vyžínania je vhodné získať potrebnú zručnosť so strojom a najvhodnejšími rezacími technikami, naučiť sa pevne uchopiť stroj a vykonávať pohyby potrebné pre realizáciu pracovnej činnosti.*

Pri práci so strojom postupujte nasledujúcim spôsobom:

- stroj vždy držte pevne obidvomi rukami a udržiavajte striehacie zariadenie vždy pod úrovňou pásu.

**POZNÁMKA** *Počas použitia je akumulátor chránený proti úplnému*

vybitiu ochranným zariadením, ktoré vypne stroj a zablokuje jeho činnosť.

**POZNÁMKA** Výdrž akumulátora (a teda aj rastlinný povrch, ktorý je možné orezať pred opätovným nabíjaním) je podmienená rôznymi opísanými faktormi (ods. 7.2.1).

**POZNÁMKA** Po minúte nečinnosti sa zapnutý stroj automaticky vypne.

#### 6.4.1 Pracovné techniky

**⚠ Používajte LEN nylonové struny. Použitie kovových strún, plastom potiahnutých kovových strún a/alebo strún nevhodných pre strunovú hlavu môže spôsobiť vážne zranenia.**

##### a. Rezanie za pohybu (Vyžínanie)

- Uistite sa, že sa kosiace zariadenie nachádza v režime vyžínacia (ods. 6.1.3);
- postupujte rovnomerne, oblúkovým pohybom, ako pri kosení kosou, pričom nenakláňajte strunovú hlavu (obr. 13).

Skúste najprv kosiť na správnu výšku na malej ploche, aby ste potom dosiahli rovnomernú výšku udržiavaním strunovej hlavy v konštantnej vzdialenosti od terénu.

Pri náročnejšom vyžínaní je vhodné nakloniť strunovú hlavu približne o 30° doľava.

**⚠ Nepostupujte uvedeným spôsobom v prípade, ak existuje riziko vymrštenia predmetov, ktoré môžu ublížiť osobám, zvieratám alebo spôsobiť škody.**

##### b. Presné vyžínanie (Dokončovacie práce)

Udržujte stroj mierne naklonený tak, aby sa spodná časť strunovej hlavy nedotýkala terénu a aby mal porast po vyžínaní požadovanú výšku; kosiace zariadenie je potrebné neustále udržiavať v dostatočnej vzdialenosti od obsluhy.

##### c. Orezávanie v blízkosti plotov / základov

- Nastavte indikátor vymedzenia kosenia (ak je súčasťou, ods. 6.1.4);
- pomaly priblížte strunovú hlavu k plotu, stĺpikom, skalám, stene, atď. tak, aby ste do nich nenarazili (obr. 12).

Keď struna narazí na odolnú prekážku, môže sa pretrhnúť alebo opotrebovať; keď sa zachytí do oplotenia, môže sa prudko pretrhnúť.

V každom prípade, pri vyžínaní okolo chodníkov, základov, stien, atď. môže dôjsť k väčšiemu opotrebovaniu struny ako obvykle.

##### d. Orezávanie okolo stromov

- Nastavte indikátor vymedzenia kosenia (ak je súčasťou, ods. 6.1.4);
- kráčajte okolo stromu zľava doprava, pomaly sa približujte ku kmeňu tak, aby ste nenarazili strunou o strom a udržujte strunovú hlavu mierne naklonenú dopredu.

Majte na pamäti, že nylonová struna sa môže roztrhnúť alebo poškodiť malé kry a že náraz nylonovej struny o kmeň kra alebo stromu s jemnou kôrou ho môže vážne poškodiť.

#### 6.4.2 Automatické uvoľnenie struny

Tento stroj je vybavený hlavou s automatickým uvoľňovaním struny. Pre uvoľnenie ďalšej časti struny:

1. zastavte stroj (ods. 6.6);
2. vyčkajte dve sekundy a znovu uveďte stroj do chodu.

Priemer kosenia je nastavený na 30 cm.

Zopakujte uvedený postup, dokiaľ sa struna nedostane k nožu na odrezanie struny (obr. 8.A), ktorý odreže prípadný prečnievajúci úsek struny.

#### 6.5 RADY PRE POUŽITIE

Počas použitia je vhodné pravidelne odstraňovať rastliny, ktoré sa omotajú okolo stroja, aby sa zabránilo prehriatiu motora (obr. 1.A), spôsobenému trávou zachytenou pod ochranným krytom kosiaceho zariadenia (obr. 1.D).

Postupujte nižšie uvedeným spôsobom:

- zastavte stroj (ods. 6.6);
- odopnite akumulátor (ods. 7.2.2.);
- nasadte si pracovné rukavice;
- Skrutkovačom odstráňte zachytenú trávku, aby ste umožnili správne ochladzovanie motora.

#### 6.6 ZASTAVENIE

Pre zastavenie stroja:

1. uvoľnite páku ovládania plynu (obr. 7.A).
2. počkajte na zastavenie kosiaceho zariadenia.

**⚠ Po zastavení stroja je potrebných niekoľko sekúnd na zastavenie kosiaceho zariadenia.**

**DÔLEŽITÁ INF.** Vždy zastavte stroj počas presunov medzi jednotlivými pracovnými priestormi.

## 6.7 PO POUŽITÍ

- Odopnite akumulátor z jeho uloženia a nechajte ho nabíť (ods. 7.2.2).
- Pred umiestnením stroja v akomkoľvek prostredí nechajte vychladnúť motor.
- Vyčistite ho (ods. 7.3).
- Skontrolujte, či žiadne súčasti nie sú uvoľnené alebo poškodené. V prípade potreby vymeňte poškodené komponenty a dotiahnite povolené skrutky a svorníky alebo sa obráťte na autorizované servisné stredisko.

**DÔLEŽITÁ INF.** *Vždy vyberte akumulátor (ods. 7.2.2) zakaždým, keď sa stroj nepoužíva, alebo keď je ponechaný bez dozoru.*

## 7. BEŽNÁ ÚDRŽBA

### 7.1 VŠEOBECNÉ INFORMÁCIE

**DÔLEŽITÁ INF.** *Bezpečnostné pokyny, ktoré je potrebné dodržiavať, sú opísané v kap. 2. Dôsledne dodržiavajte uvedené pokyny, aby ste sa vyhli vážnym rizikám a nebezpečenstvu.*

**!** *Pred akýmkoľvek zásahom údržby:*

- **Zastavte stroj;**
  - **odopnite akumulátor z jeho uloženia a nechajte ho nabíť (ods. 7.2.2);**
  - **pred umiestnením stroja v akomkoľvek prostredí nechajte vychladnúť motor;**
  - **používajte vhodný odev, pracovné rukavice a ochranné okuliare;**
  - **prečítajte si príslušný návod.**
- Intervaly údržby a jednotlivé úkony sú zhrnuté v tabuľke „Tabuľka údržby“ (kap. 13). Informácie v tabuľke majú za cieľ pomôcť zachovať účinnosť a bezpečnostnú úroveň vášho stroja. Sú v nej zhrnuté základné úkony s uvedením intervalu, s ktorým má byť každý z nich vykonaný. Vykonajte príslušný úkon podľa toho, ktorý z dvoch termínov nevykonanie údržby nastane ako prvý.
  - Použitie neoriginálnych náhradných dielov a príslušenstva by mohlo mať negatívne dopady na činnosť a na bezpečnosť stroja. Výrobca odmieta akúkoľvek zodpovednosť v prípade ublíženia na zdraví osôb a škôd na majetku, spôsobených uvedenými výrobkami.
  - Originálne náhradné diely sú dodávané dielňami servisnej služby a autorizovanými predajcami.

**DÔLEŽITÁ INF.** *Všetky úkony údržby a nastavovania, ktoré sú opísané v tomto návode, musia byť vykonané vašim Predajcom alebo Špecializovaným strediskom.*

### 7.2 AKUMULÁTOR

#### 7.2.1 Výdrž akumulátora

Výdrž akumulátora (a teda aj rastlinný povrch, ktorý je možné orezať pred opätovným nabíjaním) podmieňujú hlavne:

- a. Faktory prostredia, ktoré spôsobujú vyššiu spotrebu energie:
  - kosenie hustej, vysokej alebo vlhkej vegetácie;
- b. správanie sa obsluhy, ktorá by sa mala vyhnúť:
  - častému zapínaniu a vypínaniu stroja počas pracovnej činnosti;
  - použitie nevhodnej techniky strihania vzhľadom k plánovanej pracovnej činnosti (ods. 6.4.1).

Pre optimalizáciu výdrže akumulátora je vždy vhodné:

- kosiť trávu, keď je suchá;
- použiť čo najvhodnejšiu techniku s ohľadom na pracovnú činnosť, ktorá má byť vykonaná (ods. 6.4.1).

V prípade, že chcete použiť stroj na dlhšiu dobu, ako umožňuje štandardný akumulátor, je potrebné:

- zakúpiť druhý štandardný akumulátor a okamžite vymeniť vybitý akumulátor, bez ohrozenia plynulosti použitia;
- zakúpiť akumulátor s predĺženou výdržou v porovnaní so štandardným akumulátorom (ods. 15.1).

#### 7.2.2 Vybatie a nabitie akumulátora

1. Stlačte žlté poistné tlačidlo, ktoré sa nachádza v priestore pre akumulátor (obr. 14.A) a vyberte akumulátor (obr. 14.B);
2. vložte akumulátor (obr. 15.A) do miesta jeho uloženia v nabíjačke akumulátora (obr. 15.B);
3. pripojte nabíjačku akumulátora (obr. 16.B) do zásuvky elektrickej siete s napätím, odpovedajúcim napätiu uvedenému na štítku.
4. vykonajte kompletné nabitie akumulátora podľa pokynov uvedených v návode k akumulátoru/nabíjačke akumulátora.

**POZNÁMKA** *Akumulátor je vybavený ochranou, ktorá zabráni jeho nabitiu, keď teplota nie je v rozmedzí od 0 do 45 °C.*

**POZNÁMKA** Akumulátor môže byť nabitý kedykoľvek, tiež čiastočne, bez rizika jeho poškodenia.

### 7.2.3 Spätná montáž akumulátora do stroja

Po ukončení nabíjania:

1. vyberte akumulátor (obr. 16.A) z miesta jeho uloženia v nabíjačke akumulátorov (po dobíí ho v nej nenechávajte dlho sa prebijať);
2. odpojte nabíjačku akumulátora (obr. 17.B) zo zásuvky elektrickej siete;
3. vložte akumulátor (obr. 17.B) do jeho uloženia tak, že ho zatlačíte na doraz, dokiaľ nebudete počuť „kliknutie“, pri ktorom dôjde k zaisteniu akumulátora v určenej polohe a k zopnutiu elektrického kontaktu.

### 7.3 ČISTENIE STROJA A MOTORA

- Po každom použití vyčistite stroj čistou handrou, navlhčenou v neutrálnom čistiacom prostriedku.
- Odstráňte akúkoľvek stopu vlhkosti jemnou a suchou handrou. Vlhkosť môže spôsobiť riziko zásahu elektrickým prúdom.
- Nepoužívajte agresívne čistiace prostriedky, ani rozpúšťadlá na čistenie plastových súčastí alebo rúkaví.
- Aby ste znížili riziko požiaru, odstráňte zo stroja a osobitne z motora zvyšky trávy, listov alebo nadmerného mazacieho tuku.
- Aby sa zabránilo prehriatiu a poškodeniu motora alebo akumulátora, vždy sa uistite, že sú mriežky pre nasávanie chladiaceho vzduchu čisté, a že nie sú upchaté nečistotami.
- Nepoužívajte prúd vody, aby ste nezamočili motor a elektrické komponenty.

### 7.4 UPEVNŔOVACIE MATICE A SKRUTKY

- Zachovajte stav skrutiek a matíc dotiahnutý, aby ste mohli byť stále istí bezpečnou činnosťou stroja.
- Pravidelne kontrolujte riadne upevnenie rúkaví.

## 8. MIMORIADNA ÚDRŽBA

**Pred akýmkoľvek úkonom údržby:**

- **zastavte stroj;**
- **odopnite akumulátor z jeho uloženia a nechajte ho nabíť (ods. 7.2.2);**
- **pred umiestnením stroja v akomkoľvek prostredí nechajte vychladnúť motor;**
- **používajte vhodný odev, pracovné rukavice a ochranné okuliare;**
- **prečítajte si príslušný návod.**

**⚠ Upozornenie! Nebezpečenstvo poranenia spôsobeného pohyblivými časťami stroja!**

### 8.1 ÚDRŽBA KOSIACEHO ZARIADENIA

Na tomto stroji je potrebné používať kosiace zariadenia označené kódom, uvedeným v tabuľke Technické parametre.

Vzhľadom k vývoju výrobku by mohli byť kosiace zariadenia uvedené v tabuľke „Technické parametre“ medzičasom vymenené za iné s obdobnými vlastnosťami, so vzájomnou zameniteľnosťou a bezpečnosťou prevádzky.

**⚠ Nedotýkajte sa kosiaceho zariadenia, dokiaľ nebol vybratý akumulátor a dokiaľ kosiace zariadenie nie je úplne zastavené.**

#### 8.1.1 Výmena cievky v strunovej hlave

1. Stlačte dva bočné jazýčky (obr. 18.A) a odložte veko (obr. 18.B);
2. vyberte cievku (obr. 18.C);
3. vložte novú cievku (obr. 19.A), pričom dbajte, aby sa koniec struny vysunul z otvoru v hlave (obr. 19.B);
4. Namontujte späť veko (obr. 19.C) zasunutím dvoch bočných jazýčkov (obr. 19.D) do otvorov v strunovej hlave (obr. 19.E).

#### 8.1.2 Výmena struny v strunovej hlave

1. Vyberte cievku (ods. 8.1.1);
2. odstráňte strunu, ktorá zostala vo vnútri;
3. používajte výhradne strunu s priemerom 1,6 mm a odrežte úsek 3 m.
4. Vyrovnajte časti struny vychádzajúce z oboch otvorov tak, aby boli rovnaké;
5. Vložte jeden koniec struny do otvoru, ktorý sa nachádza vo vnútri cievky (obr. 20.A); a nechajte vyjsť strunu z protiahlého otvoru;

6. naviňte strunu v smere hodinových ručičiek, vyznačenom šípkami (obr. 20.B) a nechajte ju vyčnievať z cievky približne 15 cm;
7. uchyťte ju o jedno z kotevných uložení (obr. 20.C), ktoré sa nachádzajú na cievke;
8. umiestnite späť cievku a namontujte veko (kap. 8.1.1).

## 8.2 NABRÚSENIE NOŽA NA REZANIE STRUNY

1. Odmontujte nôž na rezanie struny (obr. 8.A) od ochranného krytu kosiaceho zariadenia (obr. 8.B) odskrutkovaním skrutiek (obr. 8.C);
2. upevnite nôž na rezanie struny do zveráka a nabrúste ho s použitím plochého pilníka. Dbajte pritom na zachovanie pôvodného uhla rezania;
3. namontujte späť nôž na rezanie struny (obr. 8.A) na ochranný kryt kosiaceho zariadenia (obr. 8.B).

## 9. SKLADOVANIE

**DÔLEŽITÁ INF.** *Bezpečnostné pokyny, ktoré je potrebné dodržiavať, sú opísané v kap. 2. Dôsledne dodržiavajte uvedené pokyny, aby ste sa vyhli vážnym rizikám a nebezpečenstvu.*

### 9.1 USKLADNENIE STROJA

Keď sa chystáte stroj uskladniť:

- vyberte akumulátor z miesta jeho uloženia a nechajte ho nabiť (ods. 7.2.2);
- pred umiestnením stroja v akomkoľvek prostredí nechajte vychladnúť motor;
- vyčistite ho (ods. 7.3);
- Skontrolujte, či žiadne súčasti nie sú uvoľnené alebo poškodené. V prípade potreby vymeňte poškodené komponenty a dotiahnite povolené skrutky a matice alebo sa obráťte na autorizované servisné stredisko;
- stroj skladujte:
  - v suchom prostredí;
  - chránený pred poveternostnými vplyvmi;
  - na mieste, ktoré nie je prístupné deťom;
  - Pred uskladnením stroja sa uistite, že ste odložili kľúče alebo náradie použité pri údržbe.

### 9.2 USKLADNENIE AKUMULÁTORA

Akumulátor je potrebné uchovávať v tieni, v chlade a v prostrediach bez výskytu vlhkosti.

**POZNÁMKA** *V prípade dlhšej nečinnosti nabite akumulátor každé dva mesiace, aby sa predĺžila jeho životnosť.*

## 10. MANIPULÁCIA A PREPRAVA

Vždy, keď je potrebné manipulovať so strojom alebo ho prepravovať, je potrebné:

- zastavte stroj (ods. 6.6);
- odopnite akumulátor z jeho uloženia a nechajte ho nabiť (ods. 7.2.2);
- Použite hrubé pracovné rukavice;
- Uchopte stroj výhradne za rukoväti a nasmerujte kosiace zariadenie do opačného smeru ako smer postupu.

Pri preprave stroja na kamión je potrebné:

- umiestnite stroj tak, aby nepredstavoval pre nikoho nebezpečenstvo.

## 11. SERVISNÁ SLUŽBA A OPRAVY

Tento návod poskytuje všetky pokyny, potrebné pre obsluhu stroja a pre správnu základnú údržbu, ktorú môže vykonávať používateľ. Všetky úkony údržby a nastavovania, ktoré nie sú opísané v tomto návode, musia byť vykonávané vaším Predajcom alebo Špecializovaným strediskom, ktoré disponuje potrebnými znalosťami a vybavením, potrebným na správne vykonanie uvedených úkonov, pri dodržaní pôvodnej bezpečnostnej úrovne stroja. Úkony vykonávané v neautorizovaných dielňach alebo úkony vykonávané nekvalifikovaným personálom budú mať za následok ukončenie platnosti Záruky a zrušenie akejkoľvek povinnosti alebo zodpovednosti Výrobcu.

- Opravy a údržbu v záruke môžu vykonávať len autorizované servisné dielne.
- Autorizované servisné dielne používajú výhradne originálne náhradné diely. Originálne náhradné diely a príslušenstvo boli vyvinuté špecificky pre dané stroje.
- Neoriginálne náhradné diely a príslušenstvo nie sú schválené a ich použitie spôsobí prepadnutie záruky.
- Odporúča sa zveriť stroj raz ročne autorizovanej servisnej dielni kvôli vykonaniu údržby, servisu a kontroly bezpečnostných zariadení.



## 12. ZÁRUČNÉ PODMIENKY

Záruka sa vzťahuje na všetky chyby materiálu a na výrobné chyby. Používateľ bude musieť pozorne sledovať všetky pokyny dodané v priloženej dokumentácii. Záruka sa nevzťahuje na škody spôsobené:

- chýbajúcim zoznamom sa so spríevodnou dokumentáciou;
- nepozornosťou;
- nevhodným alebo nedovoleným použitím a montážou;

- použitím neoriginálnych náhradných dielov;
- použitím príslušenstva, ktoré nebolo dodané alebo schválené výrobcom. Táto záruka sa nevzťahuje na:
- bežné opotrebovanie spotrebných materiálov ako rezacie zariadenia a poistné skrutky; bežné opotrebovanie.

Kupujúci je chránený zákonnými predpismi v danej krajine. Práva kupujúceho vyplývajúce z vlastných národných zákonov nie sú žiadnym spôsobom obmedzené touto zárukou.

## 13. TABUĽKA ÚDRŽBY

Úkon	Interval	Note
<b>STROJ</b>		
Kontrola všetkých upevnení	Pred každým použitím	ods. 7.4
Bezpečnostné kontroly / Overenie funkčnosti ovládacích prvkov	Pred každým použitím	ods. 6.2
Kontrola ochranného krytu kosiaceho zariadenia.	Pred každým použitím	ods. 6.2.1
Kontrola kosiaceho zariadenia	Pred každým použitím	ods. 6.2.1
Overenie stavu nabitia akumulátora	Pred každým použitím	*
Nabitie akumulátora	Po každom použití	ods. 7.2.2 *
Čistenie stroja a motora	Po každom použití	ods. 7.3
Kontrola prípadného poškodenia stroja. V prípade potreby sa obráťte na autorizované servisné stredisko.	Po každom použití	-

\* Preštudujte si návod na použitie akumulátora/nabíjačky akumulátora.

## 14. IDENTIFIKÁCIA PORÚCH

PROBLÉM	PRAVDEPODOBNÁ PRÍČINA	RIEŠENIE
1. Pri použití páky ovládania plynu a poistnej páky plynu, nedochádza k uvedeniu stroja do chodu a kosiace zariadenie sa neotáča	Chýba akumulátor, alebo nie je správne vložený	Uistite sa, že je akumulátor správne umiestnený (ods. 7.2.3)
	Vybitý akumulátor	Skontrolujte stav nabitia akumulátora a podľa potreby ho dobite (ods. 7.2.2)
	Oddeliteľná tyčka nebola úplne zasunutá do svojho uloženia	Uistite sa, že oddeliteľná rúrka bola správne namontovaná a zasunutá (ods. 4.2)
	Páka ovládania plynu / poistná páka je chybná	Nepoužívajte stroj. Okamžite zastavte stroj, vyberte akumulátor a obráťte sa na Stredisko servisnej služby.
Poškodený stroj	Nepoužívajte stroj. Okamžite zastavte stroj, vyberte akumulátor a obráťte sa na Stredisko servisnej služby.	

PROBLÉM	PRAVDEPODOBŇNÁ PRÍČINA	RIEŠENIE
2. Prehriatie motora	Tráva zachytená pod ochranným krytom kosiaceho zariadenia	Odstráňte zachytenú trávu (ods. 6.5)
3. Dochádza k nahromadeniu trávy okolo uloženia pohonnej jednotky a strunovej hlavy	Prebieha kosenie vysokej trávy príliš nízko pri zemi	Vysokú trávu koste pohybom zhora nadol, aby sa zabránilo jej hromadeniu.
4. Pri použití automatického uvoľnenia struny nedochádza k jej uvoľneniu	Koncová časť struny je prilepená k zvyšku struny v strunovej hlave	Namažte strunu silikónovým sprejom
	Vo vnútri cievky nie je dostatok struny alebo bola použitá celá struna	Vymeňte cievku (kap. 8.1.1) alebo strunu (kap. 8.1.2)
	Struna bola spotrebovaná a je príliš krátka	Uvoľnite strunu manuálne (kap. 6.4.2)
	Struna je natočená na cievku tak, že je zamotaná, alebo došlo k jej zlomeniu vo vnútri cievky	Odstráňte strunu z cievky a znovu ju natočte (kap. 8.1.2)
5. Kosiace zariadenie príde do styku s cudzím predmetom.	-	Zastavte stroj, vyberte akumulátor a: - skontrolujte škody; - skontrolujte, či niektoré časti nie sú uvoľnené a podľa potreby ich dotiahnite; - výmeny alebo opravy nechajte vykonať v autorizovanom servisnom stredisku.
6. Nadmerný hluk a/ alebo vibrácie počas pracovnej činnosti	Povolené alebo poškodené súčasti.	Zastavte stroj, vyberte akumulátor a: - skontrolujte škody; - skontrolujte, či niektoré časti nie sú uvoľnené a podľa potreby ich dotiahnite; - výmeny alebo opravy nechajte vykonať v autorizovanom servisnom stredisku.
7. Zo stroja vychádza počas jeho použitia dym	Poškodený stroj	Nepoužívajte stroj. Okamžite zastavte stroj, vyberte akumulátor a obráťte sa na Stredisko servisnej služby.
8. Kapacita akumulátora je nedostatočná	Náročné podmienky použitia s vyšším prúdovým odberom	Optimalizujte použitie (ods. 7.2.1)
	Akumulátor s nízkym výkonom s ohľadom na prevádzkové nároky	Použite druhý akumulátor alebo akumulátor s vyšším výkonom (ods. 15.1)
	Pokles kapacity akumulátora	Zakúpte si nový akumulátor
9. Nabíjačka akumulátora nenabíja akumulátor	Akumulátor nie je správne vložený do nabíjačky akumulátora	Skontrolujte, či je vloženie správne (ods. 7.2.3)
	Nevhodné podmienky prostredia	Nabíjajte v prostredí s vhodnou teplotou (pozri návod k akumulátoru/ nabíjačke akumulátora)
	Znečistené kontakty	Očistite kontakty
	Chýba napätie pre nabíjačku akumulátora	Skontrolujte, či je zástrčka riadne zasunutá a či je v zásuvke elektrickej siete prúd
	Chybná nabíjačka akumulátora	Vymeňte ju za originálny náhradný diel
	-	Ak problém pretrváva, preštudujte si návod k akumulátoru/nabíjačke akumulátora
10. Kontrolka (obr. 7.E) trvalo svieti	Zlyhala autokontrola	Nepoužívajte stroj. Okamžite zastavte stroj, vyberte akumulátor a obráťte sa na Stredisko servisnej služby.

PROBLÉM	PRAVDEPODOBŇNÁ PRÍČINA	RIEŠENIE
11. Kontrolka (obr. 7.E) bliká	Chyba komunikácie akumulátora	Nepoužívajte stroj. Okamžite zastavte stroj, vyberte akumulátor a obráťte sa na Štedisko servisnej služby.
	Rotor je zablokovaný	Nepoužívajte stroj. Okamžite zastavte stroj, vyberte akumulátor a obráťte sa na Štedisko servisnej služby.
	Prúdové preťaženie	Optimalizujte používanie stroja.

Ak problémy pretrvávajú aj po vykonaní vyššie uvedených úkonov, obráťte sa na vášho Predajcu.

## 15. VOLITELŇNÉ PRÍSLUŠENSTVO

### 15.1 AKUMULÁTORY

K dispozícii sú akumulátory rôznej kapacity, aby sa bolo možné prispôbiť rôznym prevádzkovým potrebám (obr. 21). Zoznam akumulátorov homologovaných pre tento stroj je uvedený v tabuľke „Technické parametre“.

### 15.2 NABÍJAČKA AKUMULÁTORA

Zariadenie, ktoré sa používa na nabíjanie akumulátora: rýchlonabíjačka (obr. 22.A), štandardná nabíjačka (obr. 22.B).

**KAZALO**

1. SPLOŠNE INFORMACIJE.....	1
2. VARNOSTNE NORME.....	2
3. POZNAVANJE STROJA.....	7
3.1 Opis stroja in njegova predvidena uporaba ....	7
3.2 Varnostni opozorilni znaki.....	8
3.3 Identifikacijska tablica proizvoda.....	8
3.4 Glavni sestavni deli.....	8
4. MONTAŽA.....	9
4.1 Komponente za montažo.....	9
4.2 Montaža droga.....	9
4.3 Montaža prednjega ročaja.....	9
4.4 Montaža zaščite rezalne naprave.....	9
4.5 Montaža indikatorja meje košnje.....	9
5. KOMANDE ZA UPRAVLJANJE.....	10
5.1 Varnostni gumb (naprava za vklop / izklop) ..	10
5.2 Komandni vzvod pospeševalnika.....	10
5.3 Varnostni vzvod pospeševalnika.....	10
6. UPORABA STROJA.....	10
6.1 Začetna opravila.....	10
6.2 Varnostni pregledi.....	11
6.3 Zagon.....	11
6.4 Delo.....	11
6.5 Nasveti glede uporabe.....	12
6.6 Zaustavitev.....	13
6.7 Po uporabi.....	13
7. REDNO VZDRŽEVANJE.....	13
7.1 Splošne informacije.....	13
7.2 Baterija.....	13
7.3 Čiščenje stroja in motorja.....	14
7.4 Pritrdilne matice in vijaki.....	14
8. IZREDNO VZDRŽEVANJE.....	14
8.1 Vzdrževanje rezalne naprave.....	14
8.2 Brušenje noža za rezanje niti.....	15
9. SHRANJEVANJE.....	15
9.1 Shranjevanje stroja.....	15
9.2 Shranjevanje baterije.....	15
10. PREMIKANJE IN TRANSPORT.....	15
11. SERVIS IN POPRAVILA.....	15
12. OBSEG GARANCIJE.....	16
13. TABELA VZDRŽEVANJA.....	16
14. PREPOZNAVANJE MOTENJ.....	16
15. DODATNA OPREMA PO NAROČILU.....	18
15.1 Baterije.....	18
15.2 Polnilnik baterije.....	18

**1. SPLOŠNE INFORMACIJE****1.1 KAKO BEREMO PRIROČNIK**

Nekateri odstavki v priročniku vsebujejo informacije, ki so posebno pomembne za varnost ali za delovanje naprave; ti odstavki so označeni na poseben način po naslednjem kriteriju:

**OPOMBA** ali **POMEMBNO** *Navaja podrobnosti ali dodatna pojasnila k že omenjenim, da ne bi poškodovali stroja ali naredili druge škode.*

Znak  opozarja na nevarnost. Nespoštovanje opozorila lahko povzroči poškodbe upravljavca ali tretjih oseb in/ali škodo na stvareh.

.....  
 • Odstavki, obkroženi z okvirom iz sivih  
 • pik, navajajo opcijske karakteristike, ki  
 • niso skupne vsem modelom, ki jih opisuje  
 • ta priročnik. Preverite, ali je določena  
 • karakteristika prisotna v vašem modelu.  
 .....

Napotki, kot so "sprednji", "zadnji", "desni" in "levi", je treba razumeti glede na delovni položaj upravljavca.

**1.2 NAPOTKI****1.2.1 Slike**

Slike v tem priročniku z navodili so označene s števkami 1, 2, 3 itd. Na slikah prikazane komponente so označene s črkami A, B, C itd. Napotek na komponento C na sliki 2 je podan na naslednji način: "Glej sliko 2.C" ali preprosto "(slika 2.C)". Slike so ponazorilne. Dejanski deli so lahko nekoliko drugačni od tistih na slikah.

**1.2.2 Naslovi**

Priročnik je razčlenjen na poglavja in odstavke. Naslov odstavka "2.1 Urjenje" je podnaslov naslova "2. Varnostne norme". Napotki na naslove in odstavke so označeni z okrajšavama pogl. oziroma odst. in ustrezno številko. Na primer: "pogl. 2" ali "odst. 2.1".

## 2. VARNOSTNE NORME

### 2.1 URJENJE

 **Seznajte se s komandami in s pravilno uporabo stroja. Naučite se hitro ustaviti stroj. Zaradi nespoštovanja opozoril in navodil lahko pride do požara in/ali hudih poškodb.**

- Nikoli ne dovolite, da bi stroj uporabljali otroci ali osebe z zmanjšanimi fizičnimi, senzoričnimi ali mentalnimi sposobnostmi, ali osebe brez izkušenj in znanja, ali osebe, ki niso dovolj seznanjene z navodili. Lokalni zakoni lahko določajo spodnjo mejo starosti za uporabnike.
- Če je uporabnik utrujen, se slabo počuti ali je pod vplivom zdravil, drog, alkohola ali substanc, ki bi lahko zmanjšale njegovo sposobnost refleksov ali pozornost, stroja ne sme uporabljati.
- Ne pozabite, da je delavec oziroma uporabnik odgovoren za nesreče in nepredvidljive nevarnosti, ki se lahko pripetijo drugim osebam ali njihovim lastninam. Uporabnik mora oceniti morebitna tveganja na terenu, kjer namerava delati, in poskrbeti za svojo varnost in varnost drugih, predvsem na

nagnjenih, neravnih, spolzkih ali nestabilnih terenih.

- V primeru, da želite prodati ali posoditi stroj, se prepričajte, da bo uporabnik pregledal navodila za uporabo, ki se nahajajo v tem priročniku.

### 2.2 ZAČETNA OPRAVILA

**Osebna varnostna oprema (OVO)**

- Oblecite prilegajoča se varovalna oblačila z zaščitami pred urezi, protivibracijske rokavice, zaščitna očala, protiprašne maske, zaščitne slušalke za ušesa in zaščitne čevlje proti urezninam in drsenju.
- Uporaba protihrupne varovalne opreme lahko zmanjša vašo sposobnost, da slišite morebitna opozorila (klice ali alarme). Bodite skrajno pozorni na vse, kar se dogaja okrog delovnega območja.
- Ne nosite šalov, halj, verižic, zapestnic, oblačil z ohlapnimi deli, trakovi ali kravatami in drugih visečih ali širokih oblačil ali dodatkov, ki bi se lahko zapletli v stroj ali v predmete in materiale, prisotne na delovnem mestu.
- Dolge lase primerno spnite.

**Delovno območje / Stroj**

- Dobro preglejte celotno delovno območje in odstranite vse, kar bi stroj lahko izmetal ali bi lahko poškodovalo rezalno napravo/vrteče dele (kamenje, veje, žice, kosti itd.).

## 2.3 MED UPORABO

### Delovno območje

- Stroja ne uporabljajte v prostorih z nevarnostjo eksplozije in v prostorih, kjer so prisotni vnetljive tekočine, plini ali prah. Električni stroji proizvajajo iskre, ki lahko vžgejo prah ali pare.
- Delajte samo pri dnevni svetlobi ali pri dobri umetni svetlobi, v pogojih dobre vidljivosti.
- Z delovnega območja oddaljite druge osebe, otroke in živali. Otroci morajo biti nadzorovani s strani še ene odrasle osebe.
- Prepričajte se, da so druge osebe najmanj 15 metrov stran od obsega delovanja stroja oziroma najmanj 30 metrov v primeru zelo težavne košnje.
- Ne delajte, ko je trava mokra, ko dežuje in ko obstaja nevarnost za nevihte, zlasti če je verjetno, da se pojavijo strele.
- Ne izpostavljajte stroja dežju ali mokremu okolju. Voda, ki prodre v stroj, poveča nevarnost električnega stresljanja.
- Če je le možno, se izogibajte delu na mokri ali spolzki površini oziroma na vseh neravnih ali strmih terenih, ki ne zagotavljajo stabilnosti upravljavca med delom.

- Bodite posebno pozorni na nepravilnosti terena (izbokline, vbokline), nagibe, skrite nevarnosti in na morebitno prisotnost ovir, ki bi lahko zmanjšale vidljivost.
- Zelo pozorni bodite v bližini strmin, jarkov ali nasipov.
- Na nagnjenih terenih kosite prečno, nikoli v smeri navzgor/navzdol; bodite zelo pazljivi pri menjavanju smeri, prepričajte se, da stojite stabilno, in ostajajte vselej pod rezalno napravo.
- Pazite na promet, kadar stroj uporabljate blizu ceste.

### Ravnanje

- Med delom morate stroj vedno trdno držati z obema rokama, enota motorja naj bo na desni strani telesa, rezalni sklop pa pod višino pasu. Ne pretiravajte z iztegovanjem rok.
- Izogibajte se stiku telesa s predmeti, ki imajo ozemljitev, kot so cevi, radiatorji, kuhinjski elementi, hladilniki. Nevarnost električnega stresljanja se poveča, če je telo v stiku z ozemljenimi predmeti.
- Stojte v trdnem in stabilnem položaju ter bodite vselej previdni.
- Nikoli ne tecite, temveč hodite.
- Roke in stopala imejte vedno daleč proč od rezalne naprave, tako med zaganjanjem stroja kot med njegovo uporabo.

- Pozor: rezalni element nadaljuje z vrtenjem še kakšno sekundo po njegovem izklopu in po ugasnitvi motorja.
- Pazite na morebitno odmetavanje materiala, ki bi ga povzročila rezalna naprava.
- Pazite, da ne bi z rezalno napravo močno udarili ob tuje predmete oziroma ovire. Če rezalna naprava naleti na kakšno oviro ali predmet, se lahko zgodi povratni udarec (kickback). Takšen stik lahko povzroči zelo hiter sunek v nasprotno smer, pri čemer rezalno napravo potisne navzgor in proti upravljavcu. Povratni udarec lahko povzroči izgubo nadzora nad strojem, posledice pa so lahko izredno hude. Za preprečitev povratnega udarca poskrbite za ustrezne previdnostne ukrepe, ki jih tu navajamo:
  - Stroj držite trdno, z obema rokama; telo in roki imejte v položaju, ki vam bo omogočal odpor proti silam povratnega udarca.
  - Rok ne stegujte previsoko in ne kosite nad višino pasu.
  - Uporabljajte izključno rezalne naprave, ki jih navaja proizvajalec.
  - Držite se navodil proizvajalca glede vzdrževanja rezalne naprave.
- Pazite na poškodbe, ki jih lahko povzroči katerakoli naprava, namenjena rezanju dolžine niti.

 V primeru zlomov ali nezgod med delom, nemudoma zaustavite motor in se oddaljite od kosilnice, da ne povzročite dodatne škode; v primeru nezgod, pri katerih se poškodujejo upravljavec ali tretje osebe, nemudoma nudite prvo pomoč in se obrnite na zdravstveno ustanovo za ustrezno nego. Natančno odstranite morebitne drobce, ki bi lahko povzročili škodo ali poškodbe na ljudeh ali živalih, ker jih slednji morda ne bi opazili.

 Predolgo izpostavljanje vibracijam lahko povzroči pojav poškodbe ali živčno-žilne težave (znane kot "pojav Raynaud" ali "bela roka"), predvsem pri tistih osebah, ki imajo težave s krvnim obtokom. Simptomi se lahko pokažejo na rokah, zapestjih in prstih ter se izražajo kot izguba občutljivosti, otrplost, srbečica, bolečina, izguba naravne barve ali strukturne spremembe na koži. Te učinke lahko dodatno poslabša tudi nizka temperatura ali premočno stiskanje ročajev. Ob pojavu teh simptomov, je treba skrajšati čas uporabe stroja in se posvetovati z zdravnikom.

### **Omejitev glede uporabe**

- Stroja ne smejo uporabljati osebe, ki ga niso sposobne trdno držati z obema rokama in/ali niso sposobne ostati trdno v ravnotežju med delom.
- Nikoli ne montirajte kovinskih rezalnih elementov. **Pri tem stroju je prepovedana uporaba kovinskih ali trdih rezil kakršnekoli vrste.**

- Nikoli ne uporabljajte stroja, če so njegova varovala poškodovana, manjkajoča ali nepravilno nameščena.
- Ne uporabljajte stroja, če kosi dodatne opreme oziroma orodja niso montirani na predvidenih mestih.
- Ne izklopite, ne dezaktivirajte, ne odstranite in ne predelajte obstoječih varnostnih sistemov oziroma mikrostikal.
- Ne uporabljajte električnega stroja, če ga ni mogoče pravilno prižgati ali ugasniti s stikalom. Električni stroj, ki ga ni mogoče zagnati s stikalom, je nevaren in ga je treba popraviti.
- Stroja ne smete pretirano siliti in ne uporabljajte majhnega stroja za preobsežna dela; z uporabo ustreznega stroja zmanjšujete nevarnosti in izboljšate kakovost dela.

## 2.4 VZDRŽEVANJE, SHRANJEVANJE

Redno vzdrževanje in pravilno shranjevanje zagotavljata varno uporabo stroja in visoko raven njegove učinkovitosti.

### Vzdrževanje

- Nikoli ne uporabljajte stroja, če so njegovi deli obrabljeni ali poškodovani. Poškodovane ali obrabljene dele morate vedno zamenjati; ne smete jih popravljati.
- Med opravi za reguliranje stroja bodite pozorni in pazite, da vaši prsti ne ostanejo ujeti med gibajočo se rezalno napravo in fiksnimi deli stroja.

 Ravni hrupa in vibracij, ki sta navedeni v teh navodilih, je treba razumeti kot maksimalni vrednosti med uporabo stroja. Uporaba neuravnovešenega rezalnega elementa, prehitro gibanje in opuščanje vzdrževalnih opravil pomembno vplivajo na emisije hrupa in vibracije. To pomeni, da je treba izvajati preventivne ukrepe za preprečitev možnih poškodb zaradi močnega hrupa in vibracij; poskrbite za vzdrževanje stroja, nosite zaščitne glušnike in med delom delajte odmore.

### Shranjevanje

- Za zmanjšanje nevarnosti požara, posod z odpadnimi materiali ne puščajte v prostoru.

## 2.5 PREOSTALA TVEGANJA

Kljub upoštevanju vseh varnostnih predpisov lahko obstajajo dodatna tveganja:

- nevarnost poškodb na prstih in rokah, če pridejo v stik z vrtečo se rezalno nitjo;
- nevarnost poškodb na nogah, če po njih udari rezalna nit;
- izmetavanje kamnov in zemlje.



## 2.6 BATERIJA / POLNILNIK BATERIJE

**POMEMBNO** *Spodnji varnostni predpisi dopolnjujejo varnostna navodila v posebnem priročniku baterije in polnilnika baterije, ki je priložen stroju.*

- Za polnjenje baterije uporabljajte samo polnilnike, ki jih priporoča proizvajalec. Neustrezen polnilnik lahko povzroči električni stresljaj, pregretje ali uhajanje korozivne tekočine iz baterije.
- Uporabljajte samo specifične baterije, ki so predvidene za vaše orodje. Uporaba drugih baterij lahko povzroči poškodbe in nevarnost za požar.
- Prepričajte se, da je aparat izključen, preden vstavite baterijo. Vstavitve baterije v prižgan električni aparat lahko povzroči požar.
- Neuporabljeno baterijo hranite proč od pisarniških sponk, kovancev, ključev, žebeljev, vijakov ali drugih malih kovinskih predmetov, ki bi lahko povzročili kratek stik kontaktov. Kratek stik med kontakti baterije lahko privede do vžiga ali požara.
- Polnilnika baterije ne uporabljajte na krajih z vnetljivimi snovmi ali na lahko gorljivih površinah, kot sta npr. papir, blago itd. Med polnjenjem se polnilnik baterije segreje, kar lahko privede do požara.

- Med transportom baterij preprečite, da bi se kontakti staknili med seboj; pri transportu ne uporabljajte kovinske embalaže.

## 2.7 VAROVANJE OKOLJA

Varovanje okolja mora biti pomemben in prednostni vidik pri uporabi stroja, v korist civilnega sožitja in okolja, v katerem živimo.

- Pazite, da s svojim delom ne motite sosedov. Stroj uporabljajte samo ob primernem času (ne zgodaj zjutraj ali pozno zvečer, ko bi lahko motili druge).
- Natančno upoštevajte lokalne predpise za odlaganje embalaže, pokvarjenih delov ali katerega koli elementa, ki močno vpliva na okolje; teh odpadkov ne smete odvreči v smeti, ampak jih morate ločiti in jih izročiti posebnim zbirnim centrom, ki bodo poskrbeli za njihovo reciklažo.
- Natančno upoštevajte lokalne predpise glede odstranjevanja odpadnih materialov.
- Ko stroja ne boste več uporabljali, ga ne smete odvreči v okolje, ampak se obrnite na center za zbiranje odpadkov, v skladu z veljavni lokalnimi predpisi.



Električnih aparatov ne odlagajte med gospodinjske odpadke. Na podlagi evropske Direktive

2012/19/EU o električnih in elektronskih odpadkih ter na

podlagi njenega izvajanja v skladu z nacionalnimi predpisi je treba izrabljene električne naprave zbirati ločeno, z namenom predelave na ekološko kompatibilen način. Če električne aparate odvržete na odlagališče ali na zemljo, lahko škodljive snovi dosežejo podtalno vodo in pridejo v prehrabno verigo, kar ima negativne posledice za vaše zdravje in dobro počutje. Za podrobnejše informacije o odstranjevanju tega artikla se posvetujte s svojim prodajalcem ali z ustanovo, ki je pristojna za predelavo gospodinjskih odpadkov.



Baterije je treba ob koncu njihove uporabne dobe odstraniti z ustrežno pozornostjo do okolja.

Baterija vsebuje material, ki je nevaren za vas in za okolje. Odstraniti jo je treba ločeno od drugih odpadkov, v zbiralnem centru, ki sprejema litij-ionske baterije.



Ločeno zbiranje rabljenih proizvodov in embalaže omogoča reciklažo materialov in njihovo ponovno uporabo. Ponovna uporaba recikliranih materialov prispeva k preprečevanju onesnaževanja okolja in znižuje povpraševanje po surovinah.

### 3. POZNAVANJE STROJA

#### 3.1 OPIS STROJA IN NJEGOVA PREDVIDENA UPORABA

Ta stroj je vrtna naprava, natančneje prenosni akumulatorski obrezovalnik trat/tratnih robov.

Stroj v glavnem sestavlja motor, ki prek prenosne gredi poganja rezalno napravo (glavo z nitjo).

Rezalna naprava deluje na ravnini, ki je približno vzporedna s tlemi (ko se uporablja kot obrezovalnik trat) ali pa približno pravokotna na tla (ko se uporablja kot obrezovalnik tratnih robov).

Upravljaivec lahko upravlja glavne komande tako, da ostaja vselej na varni razdalji od rezalne naprave.

##### 3.1.1 Predvidena uporaba

Ta stroj je zasnovan in izdelan za:

- obrezovanje trat in neolesenelega rastlinja (npr. na robovih gredic, nasadov, zidov, ograj ali zelenic manjšega obsega);
- končno oblikovanje po košnji s kosilnico;
- uporabo s strani enega samega upravljavca.

##### 3.1.2 Nepravilna uporaba

Katerakoli druga raba, ki se ne ujema z zgornjimi navedbami, je lahko nevarna in lahko povzroči poškodbe na ljudeh in/ali predmetih. K nepravilni uporabi spada (na primer, a ne samo):

- uporaba stroja za pometanje s pomočjo nagibanja glave z nitjo. Moč motorja lahko odmetava predmete in drobne kamne do 15 ali več metrov proč ter povzroči materialno škodo ali poškodbe na ljudeh;
- obrezovanje žive meje ali druga dela, pri katerih se rezalna naprava ne uporablja pri tleh;
- rezanje in sekljanje grmov, grmičev in rož;
- uporaba stroja za rezanje materialov, ki niso rastlinskega izvora;
- uporabljati stroj z rezalno napravo nad višino pasu operaterja;
- uporaba stroja v javnih vrtovih in parkih, v športnih središčih, na cestiščih, na poljih in v gozdovih;

- uporaba rezalnih naprav, ki se razlikujejo od navedenih v tabeli "Tehnični podatki". Nevarnost resnih poškodb in ran.
- uporaba stroja s strani več oseb.

**POMEMBNO** V primeru neustrezne uporabe se garancija razveljavi, proizvajalec pa zavrta vsakršno odgovornost in prelaga na uporabnika vse stroške za škodo ali poškodbe njega samega ali drugih oseb.

### 3.1.3 Tip uporabnika

Ta stroj je namenjen uporabi s strani navadnih uporabnikov, tj. nepoklicnih delavcev. Namenjen je "neprofesionalni uporabi".

## 3.2 VARNOSTNI OPOZORILNI ZNAKI

Na stroju so prisotni razni znaki (slika 2). Njihova funkcija je, da upravljavca spomni na pravilno ravnanje, z namenom, da stroj uporablja s potrebno pozornostjo in previdnostjo.

Pomen znakov:



**POZOR! NEVARNOST!**  
Neppravilna uporaba tega stroja je lahko nevarna za upravljavca in za druge osebe



**POZOR!** Preden uporabite stroj, pazljivo preberite priročnik z navodili.



Uporabnik tega stroja, ki ga pod normalnimi pogoji vsakodnevno uporablja dlje časa, je lahko izpostavljen ravni hrupa, ki je enaka ali večja od 85 dB (A). Uporabljajte protihrupne glušnike in zaščitna očala.



**NEVARNOST IZMETAVANJA!**  
Pazite na morebitno izmetavanje materiala, ki ga lahko sproži rezalna naprava in ki lahko povzroči hude poškodbe oseb in škodo na stvareh.



## NEVARNOST IZMETAVANJA!

Poskrbite, da bodo med uporabo stroja vse osebe in domače živali oddaljeni vsaj za 15 metrov.



Stroja ne izpostavljajte dežju (ali vlagi).

**POMEMBNO** Uničene ali nečitljive nalepke je treba zamenjati. Zahtevajte nove nalepke v svojem pooblaščenem servisu.

## 3.3 IDENTIFIKACIJSKA TABLICA PROIZVODA

Identifikacijska etiketa vsebuje naslednje podatke (slika 1):

1. Raven zvočne moči
2. Znak skladnosti
3. Leto izdelave
4. Tip stroja
5. Serijska številka
6. Ime in naslov proizvajalca
7. Šifra artikla

Identifikacijske podatke stroja prepisite v ustrezna polja na etiketi, ki se nahaja za hrbtne strani platnice.

**POMEMBNO** Vsakič, ko se obrnete na pooblaščen servis, uporabite identifikacijske podatke, ki se nahajajo na identifikacijski etiketi.

**POMEMBNO** Primer izjave o skladnosti se nahaja na zadnjih straneh tega priročnika.

## 3.4 GLAVNI SESTAVNI DELI

Stroj je sestavljen iz niza glavnih komponent, ki imajo naslednje funkcije (slika 1):

- Enota motorja:** poganja rezalno napravo prek transmisijske gredi.
- Drog:** povezuje zadnji ročaj s pogonsko enoto.
- Rezalna naprava:** komponenta, ki je namenjena rezanju rastlinja.
  - 1. Glava z nitjo:** rezalna naprava z najlonsko nitjo.
- Zaščitna rezalne naprave:** varovalo, ki preprečuje predmetom, na

- katere lahko naleti rezalna naprava, da bi leteli proč od stroja.
- E. Prednji ročaj:** polkrožne oblike; omogoča vodenje stroja.
- F. Zadnji ročaj:** omogoča vodenje stroja in na njem se nahajajo glavne komande za zagon/ugasnitev/pospeševanje.
- G. Baterija** (če ni dobavljena s strojem, glej pogl. 15 "Dodatna oprema po naročilu"): naprava, ki stroju dovaja električni tok; njene karakteristike in predpisi o njeni uporabi so opisani v posebnem priročniku.
- H. Polnilnik baterije** (če ni dobavljen s strojem, glej pogl. 15 "Dodatna oprema po naročilu"): naprava, ki se uporablja za polnjenje baterije. Na voljo sta dva modela polnilnika baterije: **H1** (polnilnik za hitro polnjenje); **H2** (standardni polnilnik baterije).

## 4. MONTAŽA

**POMEMBNO** Varnostni predpisi, ki jih je treba upoštevati, so opisani v pogl. 2. Natančno se držite teh predpisov, da se izognete resnim tveganjem ali nevarnostim.

Zaradi skladiščenja in prevoza nekatere komponente niso montirane takoj v tovarni, temveč jih je treba montirati šele po odstranitvi embalaže, pri čemer je treba slediti naslednjim navodilom.

**⚠ Odstranitev embalaže in dokončno montažo morate opraviti na ravni in trdni površini, z zadostnim prostorom za premikanje stroja in embalaže, pri tem pa morate vselej uporabljati ustrezno orodje. Ne uporabljajte stroja, preden ne opravite vsega, kar predpisujejo navodila v oddelku "MONTAŽA".**

### 4.1 KOMPONENTE ZA MONTAŽO

V embalaži so prisotne komponente, namenjene montaži.

#### 4.1.1 Odstranitev embalaže

1. Embalažo odprite previdno in pri tem pazite, da ne izgubite komponent.
2. Preberite dokumentacijo, ki je prisotna v škatli, vključno s temi navodili.
3. Vzemite iz škatle vse komponente, ki niso montirane.
4. Iz škatle izvlecite stroj.

5. Škatlo in drugo embalažo odstranite v skladu z lokalnimi predpisi.

**⚠ Preden se lotite montaže, preverite, da baterija ni vstavljena v svoje ležišče.**

### 4.2 MONTAŽA DROGA

- Vstavite in potisnite spodnji del droga (slika 3.A) v njegov zgornji del (slika 3.B), dokler ne začutite klika, ob katerem se blokira v svojem položaju. Drogo lahko odstranite tudi s pritiskom na gumb (slika 3.C).

Dolžino droga je mogoče regulirati (odst. 6.1.2).

### 4.3 MONTAŽA PREDNJEGA ROČAJA

- Vstavite prednji ročaj (slika 4.A) na nosilec (slika 4.B) in ga privijte z ustreznim vijakom (slika 4.C) ter na nasprotni strani privijte matico (slika 4.D).

### 4.4 MONTAŽA ZAŠČITE REZALNE NAPRAVE

**⚠ Uporabljajte zaščitne rokavice.**

**⚠ K vsaki rezalni napravi je treba dodati ustrezno specifično zaščito, tako kot je navedeno v tabeli Tehnični podatki.**

1. Namestite zaščito (slika 5.A), tako da se ujema z luknjami, ki se nahajajo na nosilcu pogonske enote (slika 5.B).
2. Pritrdite zaščito (slika 5.A), tako da privijete do konca vijake (slika 5.C).

**OPOMBA** Na zaščiti rezalne naprave se nahaja naslednji znak:

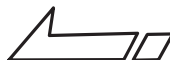

Prikazuje smer vrtenja rezalne naprave.

### 4.5 MONTAŽA INDIKATORJA MEJE KOŠNJE

- Vstavite in zapnite oba konca indikatorja meje košnje (slika 6.A) v ustrezni odprtini, ki se nahajata na pogonski enoti (slika 6.B).

## 5. KOMANDE ZA UPRAVLJANJE

### 5.1 VARNOSTNI GUMB (NAPRAVA ZA VKLOP / IZKLOP)



S pritiskom na ta gumb se aktivira oziroma prekine električni tokokrog stroja (slika 7.C).



Prižgana je ena LED-lučka: električni tokokrog stroja je aktiviran. Stroj je pripravljen za uporabo. Prižgani sta obe LED-lučki: stroj deluje (slika 7.D).

Ugasnjene LED-lučke: električni tokokrog je popolnoma prekinjen.

**POMEMBNO** Med premikanjem nikoli ne držite prsta na tipki, da se izognete nehotenemu zagonu.



Ikona »Pozor« (slika 7.E) se prižge v primeru okvare stroja (glejte tabelo za prepoznavanje motenj, odst. 14).

### 5.2 KOMANDNI VZVOD POSPEŠEVALNIKA

Omogoča zagon/zaustavitev stroja in istočasno vključi/izključi rezalno napravo.

Vklop komandnega vzvoda pospeševalnika (slika 7.A) je možen le, če ob tem istočasno pritisnete tudi na varnostni vzvod pospeševalnika (slika 7.B).

Za zagon:

- istočasno pritisnete na komandni vzvod pospeševalnika in na varnostni vzvod pospeševalnika.

**!** *Ob zagonu stroja se istočasno zažene tudi rezalna naprava.*

Stroj se samodejno zaustavi, ko izpustite komandni vzvod pospeševalnika.

### 5.3 VARNOSTNI VZVOD POSPEŠEVALNIKA

Varnostni vzvod pospeševalnika (slika 7.B) omogoča aktiviranje komandnega vzvoda pospeševalnika (slika 7.A).

## 6. UPORABA STROJA

**POMEMBNO** Varnostni predpisi, ki jih je treba upoštevati, so opisani v pogl. 2. Natančno se držite teh predpisov, da se izognete resnim tveganjem ali nevarnostim.

### 6.1 ZAČETNA OPRAVILA

Pred začetkom dela je treba opraviti vrsto pregledov in opravil, s katerimi zagotovimo uspešno in kar najbolj varno delo:

1. preverite, da baterija ni vstavljena v svoje ležišče;
2. stroj postavite vodoravno, tako da stabilno stoji na tleh;
3. stroj regulirajte z ekonomskega in funkcionalnega vidika, tako da bo prilagojen postavi uporabnika in vrsti opravila (odst. 6.1.1 - odst. 6.1.4);
4. kontrolirajte baterijo (odst. 6.1.5).

#### 6.1.1 Regulacija prednjega ročaja

1. Odvijte sponko (slika 9.A);
2. pomikajte prednji ročaj, dokler ne dosežete najbolj ergonomskega položaja za upravljalca;
3. privijte sponko.

#### 6.1.2 Nastavitev dolžine droga

1. Popustite ročko (slika 10.A) v smeri puščice, ki kaže odprto ključavnico;
2. potegnite ali potisnite drog (slika 10.B), dokler ne dosežete zaželeno dolžine;
3. po opravljeni regulaciji dobro zategnite ročko v smeri puščice, ki kaže zaprto ključavnico.

#### 6.1.3 Usmeritev rezalne naprave

Funkcija usmeritve rezalne naprave omogoča prehod od dela v načinu obrezovalnika trat na delo v načinu obrezovalnika tratnih robov in obratno.

Za delo v načinu obrezovalnika tratnih robov:

- Pritisnite gumb (slika 11.A);
- obrnite rezalno napravo (slika 11.B) za 90°; pri tem poskrbite, da ostane blokirana v novem položaju.

**⚠ To opravilo je treba vselej izvajati pri zaustavljenem stroju in mirujoči rezalni napravi.**

#### 6.1.4 Nastavitev indikatorja meje košnje

- Zasučite naprej indikator meje košnje (slika 12.A), kadar kosite v bližini dreves, zidnih robov ali ograj, da preprečite trke z rezalno napravo.

#### 6.1.5 Pregled baterije

Pred vsako uporabo:

- preverite napolnjenost baterije sledeč navodilom v knjižici baterije.

### 6.2 VARNOSTNI PREGLEDI

Opravite naslednje varnostne preglede in preverite, ali se rezultati ujemajo s tem, kar navajajo tabele.

**⚠ Pred uporabo vselej opravite varnostne preglede.**

#### 6.2.1 Splošni pregled

Predmet	Rezultat
Ročaji (slika 1.E)	Čisti, suhi, pravilno in čvrsto pritrjeni na stroj.
Zaščita rezalne naprave (slika 1.D)	Pravilno in čvrsto pritrjena na stroj, ne obrabljen/pokvarjena ali poškodovana.
Vijaki na stroju	Dobro priviti (ne ohlapni)
Rezalna naprava (slika 1.C)	Čista, ne poškodovana ali obrabljen
Baterija (slika 1.G)	Brez poškodb na ohišju, brez sledi tekočine
Zračniki za hlajenje (odst. 7.3)	Ne zamašeni
Stroj	Brez znakov poškodb ali obrabe
Komandni vzvod pospeševalnika (slika 7.A), varnostni vzvod pospeševalnika (slika 7.B)	Se morata prosto premikati, brez napora.
Poskusno pomikanje (voznja)	Nobena nenormalna vibracija. Noben nenormalni hrup

#### 6.2.2 Test delovanja stroja

Opravilo	Rezultat
1. Baterijo vstavite v njeno ležišče (odst. 7.2. <sup>3)</sup> ; 2. pritisnite na varnostni gumb (slika 7.C)	LED-lučka (slika 7.D) se mora prižgati (električni tokokrog aktiviran).
1. Zaženite stroj (odst. 6. <sup>3)</sup> ; 2. istočasno pritisnite na komandni vzvod pospeševalnika (slika 7.A) in varnostni vzvod pospeševalnika (slika 7.B); 3. izpusitite komandni vzvod pospeševalnika (slika 7.A) in varnostni vzvod pospeševalnika (slika 7.B).	1. Rezalna naprava se ne sme premikati. 2. Rezalna naprava se mora premikati.  3. Vzvoda se morata samodejno in hitro vrniti v nevtralni položaj in rezalna naprava se mora zaustaviti.
Pritisnite samo na komandni vzvod pospeševalnika (slika 7.A).	Komandni vzvod pospeševalnika ostane blokirana.

**⚠ Če kakšen izmed rezultatov ni v skladu s tem, kar navajajo tabele, stroja ne smete uporabljati! Stroj izročite servisni službi, da ga ustrezno pregleda in popravi.**

#### 6.3 ZAGON

1. Preverite, da se rezalna naprava ne dotika tal ali drugih predmetov;
2. baterijo pravilno vstavite v njeno ležišče (odst. 7.2.3);
3. istočasno pritisnite na komandni vzvod pospeševalnika (slika 7.A) in varnostni vzvod pospeševalnika (slika 7.B).

**OPOMBA** Ob vsakem zagonu se nit samodejno podaljša (odst. 6.4.2).

#### 6.4 DELO

**OPOMBA** Preden začnete prvič kositi, morate pridobiti ustrezne izkušnje s strojem in se seznaniti z najprimernejšimi tehnikami košnje: stroj trdno držite v rokah in izvajajte gibe, ki jih zahteva delo.

Za delo s strojem sledite naslednjim navodilom:

- stroj morate vselej trdno držati z obema rokama in držati rezalno napravo pod višino pasu.

**OPOMBA** Med uporabo je baterija zaščitena proti popolni izpraznitvi z zaščitnim mehanizmom, ki izklopi in zaustavi stroj.

**OPOMBA** Avtonomija baterije (in torej količina rastlinja, ki jo je mogoče pokositi pred ponovnim polnjenjem) je odvisna od različnih dejavnikov, opisanih v (odst. 7.2.1).

**OPOMBA** Stroj se po eni minuti neaktivnosti izklopi sam.

#### 6.4.1 Delovne tehnike

**⚠ Uporabljajte SAMO najlonske niti. Z uporabo kovinskih ali plastificiranih kovinskih niti in/ali niti, ki ne ustrezajo glavi, lahko povzročite resne rane ali poškodbe.**

##### a. Delo med gibanjem (Košnja)

- Prepričajte se, da je rezalna naprava nastavljena na način obrezovalnika trat (odst. 6.1.3);
- med delom naj bo hoja zmerna, vaši premiki naj spominjajo na lok pri delu s tradicionalno koso, med tem pa ne nagibajte glave z nitjo (slika 13).

Najprej poskusite kositi na primerni višini in na manjšem območju, da se boste navadili ohranjati enakomerno višino košnje; to dosežete s tem, da držite glavo z nitjo na enakomerni razdalji od tal.

V težjih pogojih košnje lahko nagnete glavo z nitjo za približno 30° v levo.

**⚠ Ne uporabljajte te tehnike, če obstaja nevarnost odmetavanja predmetov, ki lahko poškodujejo osebe, živali ali drugo.**

##### b. Precizna košnja (Obrezava)

Stroj naj bo rahlo nagnjen, tako da se spodnji del glave z nitjo ne dotika tal in je nivo košnje na zaželeni višini, rezalna naprava pa mora biti vedno proč od upravljavca.

##### c. Obrezovanje v bližini ograj / robnikov

- Regulirajte indikator meje košnje (če je predviden, odst. 6.1.4);
- glavo z nitjo počasi približajte k ograjam, količkom, skalam, zidovom itd. in pri tem ne udarjajte s silo (slika 12).

Če nit udari ob grobo oviro, se lahko strga ali obrabi; če ostane zapletena v ograjo, se lahko nenadoma razcepi na koščke.

V vsakem primeru pa se pri obrezovanju okrog pločnikov, temeljev, zidov itd. nit lahko hitreje obrabi.

##### d. Obrezovanje okrog dreves

- Regulirajte indikator meje košnje (če je predviden, odst. 6.1.4);
- hodite okrog drevesa od leve proti desni, deblu se približujte počasi, tako da z nitjo ne udarite ob drevo, glava z nitjo pa naj bo rahlo nagnjena naprej.

Upoštevajte, da najlonska nit lahko razcefra ali poškoduje majhne grme in da udarec niti ob deblu grma ali drevesa z mehko skorjo lahko resno poškoduje rastlino.

#### 6.4.2 Samodejno podaljšanje niti

Ta stroj je opremljen z glavo s samodejnim podaljšanjem niti.

Za podaljšanje niti:

1. ugasnite stroj (odst. 6.6);
2. počakajte dve sekundi in ponovno zaženite stroj.

Premer reza je nastavljen na 30 cm.

Ponovite postopek, dokler nit ne sega do noža za rezanje niti (slika 8.A), ki bo nato odrezal morebitni presežek.

#### 6.5 NASVETI GLEDE UPORABE

Med uporabo je dobro občasno odstraniti travo, ki se ovije okrog stroja. S tem boste preprečili pregretje (slika 1.A), ki ga lahko povzroči trava, zapletena pod zaščitno rezalne naprave (slika 1.D).

Sledite naslednjemu postopku:

- ugasnite stroj (odst. 6.6);
- izvlecite baterijo (odst. 7.2.2);
- nadenite delovne rokavice;
- zapleteno travo odstranite s pomočjo izvijača; na ta način omogočite pravilno ohlajanje motorja.

## 6.6 ZAUSTAVITEV

Za zaustavitev stroja:

1. Izpustite komandni vzvod pospeševalnika (slika 7.A);
2. počakajte na zaustavitev rezalne naprave.

**⚠** *Po ugasnitvi stroja je treba počakati nekaj sekund, preden se rezalna naprava ustavi.*

**POMEMBNO** *Vselej ugasnite stroj ko se morate premakniti z enega na drugo delovno območje.*

## 6.7 PO UPORABI

- Odstranite baterijo iz njenega ležišča in jo napolnite (odst. 7.2.2).
- Preden stroj postavite v katerikoli prostor, počakajte, da se motor ohladi.
- Opravite čiščenje (odst. 7.3).
- Preglejte, če je bila kakšna komponenta razrahljana ali poškodovana. Po potrebi zamenjajte poškodovane komponente in privijte vijake, ki so morda popustili, ali pa se obrnite na pooblaščen servis.

**POMEMBNO** *Vselej izvlecite baterijo (odst. 7.2.2), kadar zapustite stroj, ne da bi ga uporabljali ali nadzorovali.*

## 7. REDNO VZDRŽEVANJE

### 7.1 SPLOŠNE INFORMACIJE

**POMEMBNO** *Varnostni predpisi, ki jih je treba upoštevati, so opisani v pogl. 2. Natančno se držite teh predpisov, da se izognete resnim tveganjem ali nevarnostim.*

**⚠** *Predn začnete s kakršnim koli vzdrževalnim opravilom, je treba:*

- **Zaustaviti stroj;**
- **odstraniti baterijo iz njenega ležišča in jo napolniti (odst. 7.2.2);**
- **počakati, da se motor ohladi, preden stroj postavite v kateri koli prostor;**
- **nadeti primerna oblačila, delovne rokavice in zaščitna očala;**
- **prebrati ustrezna navodila.**

- Opis pogostnosti in vrste posegov se nahaja v "Tabeli vzdrževanja" (pogl. 13). Namen tabele je, da vam pomaga ohranjati vaš stroj učinkovit in varen. V njej so navedena poglavna opravila in časovni intervali, v katerih je treba opraviti vsako izmed njih. Vsakega izmed posegov opravite v skladu s prvim predpisanim rokom, ki se uresniči.
- Uporaba neoriginalnih nadomestnih delov in opreme lahko negativno vpliva na delovanje in na varnost stroja. Proizvajalec zavrača vsakršno odgovornost v primeru škode ali poškodb, ki bi izvirale iz neoriginalnih proizvodov.
- Originalne nadomestne dele dobite v servisih in pri pooblaščenih prodajalcih.

**POMEMBNO** *Vsa opravila za vzdrževanje in reguliranje, ki niso opisana v tem priročniku, mora izvesti vaš prodajalec ali specializirani servisi.*

## 7.2 BATERIJA

### 7.2.1 Avtonomija baterije

Avtonomija baterije (in torej količina rastlinja, ki jo je mogoče pokositi pred ponovnim polnjenjem) je odvisna predvsem od naslednjih dejavnikov:

- a. okoljski dejavniki, ki lahko povzročajo večjo porabo energije:
  - košnja goste, visoke ali vlažne trave;
- b. ravnanja upravljavca, ki bi se jim moral izogibati:
  - pogosto prižiganje in ugašanje stroja med delom;
  - tehnika rezanja, ki ni primerna za delo, ki se izvaja (odst. 6.4.1).

Za doseganje optimalne avtonomije baterije je treba vselej:

- kositi, ko je trava suha;
- uporabljati delovno tehniko, ki je najprimernejša za delo, ki ga je treba opraviti (odst. 6.4.1).

Če želite stroj zdržema uporabljati dlje časa, kot to dopušča standardna baterija, je mogoče:

- kupiti še eno standardno baterijo, tako da lahko izpraznjeno baterijo takoj nadomestite, ne da bi morali prekiniti z delom;
- kupiti posebno baterijo, ki ima daljšo avtonomijo od standardne baterije (odst. 15.1).



## 7.2.2 Odstranitev in polnjenje baterije

1. Pritisnite na rumen gumb za blokado, ki se nahaja v ležišču baterije (slika 14.A) in izvlecite baterijo (slika 14.B);
2. vstavite baterijo (slika 15.A) v njeno ležišče v polnilniku baterije (slika 15.B);
3. priključite polnilnik baterije (slika 16.B) na vtičnico, katere napetost mora ustrezati tisti, ki je navedena na tablici.
4. baterijo napolnite do konca; pri tem sledite navodilom v knjižici baterije/polnilnika baterije.

**OPOMBA** Baterija je opremljena z zaščito, ki preprečuje polnjenje, če je temperatura okolja nižja od 0 °C oziroma presega +45 °C.

**OPOMBA** Baterijo lahko kadarkoli tudi samo delno napolnite brez nevarnosti, da bi se poškodovala.

## 7.2.3 Ponovno vstavljanje baterije v stroj

Po končanem polnjenju:

1. odstranite baterijo (slika 16.A) iz njenega ležišča v polnilniku baterije (pazite, da je po zaključenem polnjenju ne pustite predolgo v polnilniku);
2. odklopite polnilnik baterije (slika 17.B) od električne napeljave;
3. vstavite baterijo (slika 17.B) v njeno ležišče, tako da jo potisnete do konca, dokler ne zaslišite klika, ki jo blokira v njenem položaju in zagotovi električni stik.

## 7.3 ČIŠČENJE STROJA IN MOTORJA

- Po uporabi vselej očistite stroj s pomočjo čiste krpe, ki jo navlažite z nevtralnimi detergentom.
- Z mehko in suho krpo odstranite vse sledi vlage. Vlaga lahko povzroči nevarnost električnih šokov.
- Za čiščenje plastičnih delov in ročajeve ne uporabljajte agresivnih detergentov ali topil.
- Za zmanjšanje nevarnosti požara poskrbite, da bo stroj, še zlasti motor, prost ostankov trave, listja ali odvečne maščobe.
- Vselej se prepričajte, da so rešetke za dovajanje hladilnega zraka čiste in proste ostankov, da se prepreči pregretje motorja in baterije ter njuno poškodovanje.
- Ne uporabljajte vodnega curka, da ne zmočite motorja ali električnih delov.

## 7.4 PRITRDILNE MATICE IN VIJAKI

- Vijaki in matice morajo ostati dobro priviti, da se zagotovi varno delovanje stroja.
- Redno preverjajte, ali so ročaji čvrsto pritrjeni.

## 8. IZREDNO VZDRŽEVANJE

**Preden začnete s kakršnim koli vzdrževalnim opravilom, je treba:**

- **Zaustaviti stroj;**
- **odstraniti baterijo iz njenega ležišča in jo napolniti (odst. 7.2.2);**
- **počakati, da se motor ohladi, preden stroj postavite v kateri koli prostor;**
- **nadeti primerna oblačila, delovne rokavice in zaščitna očala;**
- **prebrati ustrezna navodila.**

 **Pozor! Nevarnost poškodb zaradi nevarnih gibajočih se delov!**

### 8.1 VZDRŽEVANJE REZALNE NAPRAVE

Na tem stroju je predvidena uporaba rezalnih naprav s šifro, ki je navedena v tabeli Tehnični podatki.

Zaradi razvoja artikla bodo rezalne naprave, navedene v tabeli "Tehnični podatki", lahko sčasoma nadomeščene z drugimi, ki bodo imele enakovredne lastnosti, kar se tiče varnega delovanja in možnosti medsebojnega zamenjavanja.

 **Rezalne naprave se ne dotikajte, dokler baterija ni bila izvlečena in dokler se rezalna naprava ni popolnoma zaustavila.**

#### 8.1.1 Zamenjava motka v glavi z nitjo

1. Pritisnite na dva stranska jezička (slika 18.A) in odstranite pokrov (slika 18.B);
2. izvlecite motek (slika 18.C);
3. vstavite novi motek (slika 19.A) in pri tem poskrbite, da konec niti moli iz odprtine na glavi (slika 19.B);
4. Ponovno namestite pokrov (slika 19.C) in pri tem vstavite oba stranska jezička (slika 19.D) v odprtini glave z nitjo (slika 19.E).

### 8.1.2 Zamenjava niti v glavi z nitjo

1. Izvlecite motek (odst. 8.1.1);
2. odstranite nit, ki je ostala v notranjosti;
3. uporabite le nit s premerom 1,6 mm in jo odrežite na dolžini 3 m.
4. Poskrbite, da bosta oba konca niti, ki izhajata iz nasprotnih odprtín, enako dolga;
5. vstavite en konec niti v odprtino, ki se nahaja v notranjosti motka (slika 20.A), in jo nato petegnite skozi odprtino na drugi strani;
6. nit ovijte v smeri urinega kazalca, tako kot kažeta puščici (slika 20.B), in pustite, da bo štrlela za okrog 15 cm iz motka;
7. zatakните jo v eno izmed rež za zasidrnanje (slika 20.C), ki so na razpolago na motku;
8. motek namestite nazaj in ponovno namestite pokrov (pogl. 8.1.1).

### 8.2 BRUŠENJE NOŽA ZA REZANJE NITI

1. Snemite nož za rezanje niti (slika 8.A) z zaščite rezalne naprave (slika 8.B), tako da odvijete vijaka (slika 8.C);
2. vstavite nož za rezanje niti v primež in brusite s ploščato pilo, pri tem pa pazite, da ohranjate prvotni kot rezila;
3. ponovno montirajte nož za rezanje niti (slika 8.A) na zaščito rezalne naprave (slika 8.B).

## 9. SHRANJEVANJE

**POMEMBNO** *Varnostni predpisi, ki jih je treba upoštevati, so opisani v pogl. 2. Natančno se držite teh predpisov, da se izognete resnim tveganjem ali nevarnostim.*

### 9.1 SHRANJEVANJE STROJA

Pred shranitvijo stroja:

- izvleči baterijo iz njenega sedeža in jo napolniti (odst. 7.2.2);
- počakati, da se motor ohladi, preden stroj postavite v kateri koli prostor;
- opravite čiščenje (odst. 7.3);
- preverite, ali je bila kakšna komponenta razrahljana ali poškodovana. po potrebi zamenjajte poškodovane komponente in privijte vijake, ki so morda popustili, ali pa se obrnite na pooblaščen servis;

- stroj shranite:
  - v suhem prostoru;
  - v zavetju pred vremenskimi nepravilnostmi;
  - na mestu, ki je izven dosega otrok;
  - prepričajte se, da ste z njega odstranili ključke ali orodje za vzdrževanje.

### 9.2 SHRANJEVANJE BATERIJE

Baterijo je treba hraniti v senci in v hladnem okolju brez vlage.

**OPOMBA** *V primeru dolge nedejavnosti baterijo ponovno napolnite na vsaka dva meseca, da podaljšate njeno življenjsko dobo.*

## 10. PREMIKANJE IN TRANSPORT

Vsakokrat, ko je treba premeščati ali prevažati stroj, morate:

- ugasnite stroj (odst. 6.6);
- izvleči baterijo iz njenega sedeža in jo napolniti (odst. 7.2.2);
- nositi močne delovne zaščitne rokavice;
- držati stroj izključno za ročaje in obrniti rezalno napravo nasprotno od smeri vaše hoje.

Pri prevažanju stroja z vozilom je treba poskrbeti za naslednje ukrepe:

- stroj namestite tako, da ne bo nikogar ogrožal.

## 11. SERVIS IN POPRAVILA

Ta priročnik daje vsa potrebna navodila za upravljanje stroja in za pravilno osnovno vzdrževanje, ki ga lahko opravlja uporabnik. Vse postopke vzdrževanja in naravnavanja, ki niso opisani v tem priročniku, mora opraviti vaš prodajalec ali specializiran servis, ki razpolaga s potrebnim znanjem in opremo za pravilno izvedbo teh del in za ohranjanje originalne varnosti stroja. Zaradi posegov, opravljenih v neprimernih ustanovah ali s strani neusposobljenih oseb, se razveljavi vsakršna oblika garancije in vsakršna odgovornost proizvajalca.

- Izključno pooblaščen servisne delavnice smejo izvajati popravila in vzdrževalna opravila v okviru garancije.
- Pooblaščen servisni uporabljajo izključno originalne nadomestne dele. Originalni nadomestni deli in originalna oprema so bili izdelani posebej za te stroje.

- Neoriginalni nadomestni deli in oprema niso potrjeni. Uporaba neoriginalnih nadomestnih delov in opreme povzroči razveljavitev garancije.
- Priporočamo, da stroj enkrat na leto zaupate pooblaščenemu servisu, da izvede vzdrževalna in servisna opravila ter pregled varnostnih naprav.

## 12. OBSEG GARANCIJE

Garancija pokriva vse napake materialov in izdelave. Uporabnik mora natančno spoštovati vsa navodila, ki jih vsebuje priložena dokumentacija. Garancija ne pokriva poškodb, ki izvirajo iz:

- pomanjkljive seznanitve s spremljajočo dokumentacijo;
- nepozornosti;
- nepravilne ali nedovoljene uporabe ali montaže;
- uporabe neoriginalnih nadomestnih delov;
- uporabe opreme, ki je ni dobavil proizvajalec ali je proizvajalec ni odobril. Poleg tega garancija ne pokriva:
- normalne obrabe potrošnih materialov, kot so rezalne naprave in varnostni vijaki; normalna obraba.

Kupec je zaščiten z ustreznimi zakoni, ki veljajo v njegovi državi. Ta garancija na noben način ne omejuje pravic kupca, ki jih določajo zakoni v njegovi državi.

## 13. TABELA VZDRŽEVANJA

Poseg	Pogostnost	Opombe
<b>STROJ</b>		
Pregled vseh spojev	Pred vsako uporabo	odst. 7.4
Varnostni pregledi / Preveritev komand	Pred vsako uporabo	odst. 6.2
Kontrola zaščite rezalne naprave.	Pred vsako uporabo	odst. 6.2.1
Pregled rezalne naprave	Pred vsako uporabo	odst. 6.2.1
Kontrola stanja napoljenosti baterije	Pred vsako uporabo	*
Napolnitev baterije	Po vsaki uporabi	odst. 7.2.2 *
Čiščenje stroja in motorja	Po vsaki uporabi	odst. 7.3
Pregled morebitnih poškodb na stroju. Po potrebi pokličite pooblaščen servis.	Po vsaki uporabi	-

\* Poglejte v priročnik baterije/polnilnika baterije.

## 14. PREPOZNAVANJE MOTENJ

MOTNJA	VERJETNI VZROK	ODPRAVA MOTNJE
1. Ob pritisku na komandni vzvod pospeševalnika in varnostni vzvod pospeševalnika se stroj ne zažene in rezalna naprava se ne vrti	Baterija ni vstavljena ali je vstavljena nepravilno	Prepričajte se, če je baterija dobro nameščena (odst. 7.2.3)
	Baterija je prazna	Preverite stanje napoljenosti in baterijo napolnite (odst. 7.2.2)
	Razstavljeni drog ni bil pravilno oziroma do konca vstavljen v svoj sedež	Prepričajte se, če je bil razstavljeni drog pravilno montiran in vstavljen (odst. 4.2)
	Okvara komandnega vzvoda pospeševalnika/varnostnega vzvoda	Ne uporabljajte stroja. Takoj ugasnite stroj, izvlecite baterijo in pokličite servisni center.
	Stroj je poškodovan	Ne uporabljajte stroja. Takoj ugasnite stroj, izvlecite baterijo in pokličite servisni center.

MOTNJA	VERJETNI VZROK	ODPRAVA MOTNJE
2. Pregretje motorja	Trava se je zapletla pod zaščito rezalne naprave	Odstranite zapleteno travo (odst. 6.5)
3. Trava se nakopiči okrog sedeža pogonske enote in glave z nitjo	Kosite preveč visoko travo tik ob tleh	Visoko travo kosite z gibom od zgoraj navzdol, da preprečite njeno kopičenje.
4. Nit se ne podaljša, ko uporabite sistem samodejnega podaljšanja	Nit se je zlepila skupaj	Namažite s silikonskim sprejem
	Na motku ni dovolj niti ali pa je vsa nit porabljena	Zamenjajte motek (pogl. 8.1.1) ali nit (pogl. 8.1.2)
	Nit je bila porabljena ali je preveč kratka	Podaljšajte nit ročno (pogl. 6.4.2)
5. Rezalna naprava pride v stik s tujim predmetom.	V notranjosti motka se je nit zapletla ali pretrgala	Nit odstranite iz motka in jo ponovno ovijte nanj (pogl. 8.1.2)
	-	Ugasnite stroj, izvlecite baterijo in: - preverite morebitne poškodbe; - preverite, da ni popuščenih delov in jih po potrebi zatisnite - poskrbite za ustrezne zamenjave ali popravila v pooblaščenem servisu.
6. Med delom se opaža pretiran hrup in/ali pretirane vibracije	Razrahljani ali poškodovani deli.	Ugasnite stroj, izvlecite baterijo in: - preverite morebitne poškodbe; - preverite, da ni popuščenih delov in jih po potrebi zatisnite - poskrbite za ustrezne zamenjave ali popravila v pooblaščenem servisu.
7. Med delovanjem se kadi iz stroja	Stroj je poškodovan	Ne uporabljajte stroja. Takoj ugasnite stroj, izvlecite baterijo in pokličite servisni center.
8. Avtonomija baterije je zelo kratka	Težki pogoji uporabe, ki povzročajo večjo porabo toka	Optimizirajte uporabo stroja (odst. 7.2.1)
	Baterija ne zadostuje za delovne zahteve	Uporabite dodatno baterijo ali zmogljivejšo baterijo (odst. 15.1)
	Zmogljivost baterije je upadla	Nabavite novo baterijo
9. Polnilnik baterije ne polni baterije	Baterija ni pravilno vstavljena v polnilnik	Preglejte, ali je baterija pravilno vstavljena (odst. 7.2.3)
	Neustrezni okoljski pogoji	Polnjenje opravite v okolju z ustrežno temperaturo (glej priložnik baterije/polnilnika baterije)
	Umazanija na kontaktih	Očistite kontakte
	Polnilnik ni napajen s tokom	Preverite, če je vtičač priključen in če na vtičnici obstaja napetost
	Polnilnik baterije je okvarjen	Zamenjajte ga z novim originalnim
	-	Če nepravilnost ni odpravljena, pogledjte še v priložnik baterije/polnilnika baterije
10. Lučka (slika 7.E) se prižge in gori neprekinjeno	Samodejna kontrola ni uspela	Ne uporabljajte stroja. Takoj ugasnite stroj, izvlecite baterijo in pokličite servisni center.
11. Lučka (slika 7.E) utripa	Napaka pri komunikaciji baterije	Ne uporabljajte stroja. Takoj ugasnite stroj, izvlecite baterijo in pokličite servisni center.
	Rotor je blokiran	Ne uporabljajte stroja. Takoj ugasnite stroj, izvlecite baterijo in pokličite servisni center.
	Prekomerni tok	Optimizirajte uporabo stroja.

Če težave ostajajo tudi potem, ko ste izvedli zgoraj opisana opravila, se posvetujte s svojim prodajalcem.

## **15.DODATNA OPREMA PO NAROČILU**

### **15.1 BATERIJE**

Na razpolago so baterije različnih zmogljivosti, ki so prilagojene posebnim delovnim zahtevam (slika 21). Seznam homologiranih baterij za ta stroj se nahaja v tabeli "Tehnični podatki".

### **15.2 POLNILNIK BATERIJE**

Naprava, ki se uporablja za polnjenje baterije: hitra (slika 22.A), standardna (slika 22.B).



## SADRŽAJ

1.	UOPŠTENO .....	1
2.	SIGURNOSNA PRAVILA .....	2
3.	UPOZNAVANJE MAŠINE .....	7
3.1	Opis mašine i predviđena upotreba .....	7
3.2	Sigurnosne oznake .....	7
3.3	Identifikacijska nalepnica proizvoda .....	8
3.4	Glavni delovi .....	8
4.	MONTAŽA .....	8
4.1	Komponente za montažu .....	9
4.2	Montaža štapa .....	9
4.3	Montaža PREDNJE drške .....	9
4.4	Montaža štitnika rezne glave .....	9
4.5	Montaža indikatora granice sečenja .....	9
5.	UPRAVLJAČKE KOMANDE .....	9
5.1	Sigurnosno dugme (služi za uključivanje / isključivanje) .....	9
5.2	Poluga komande gasa .....	9
5.3	Sigurnosna poluga gasa .....	10
6.	UPOTREBA MAŠINE .....	10
6.1	Pripreme radnje .....	10
6.2	Sigurnosne kontrole .....	10
6.3	Pokretanje .....	11
6.4	Rad .....	11
6.5	Saveti za upotrebu .....	12
6.6	Zaustavljanje .....	12
6.7	Nakon upotrebe .....	12
7.	REDOVNO ODRŽAVANJE .....	12
7.1	Uopšteno .....	12
7.2	Baterija .....	13
7.3	Čišćenje mašine i motora .....	13
7.4	Matice i šrafovi za fiksiranje .....	13
8.	VANREDNO ODRŽAVANJE .....	14
8.1	Održavanje rezne glave .....	14
8.2	Oštrenje noža za sečenje niti .....	14
9.	SKLADIŠTENJE .....	14
9.1	Skladištenje mašine .....	14
9.2	Skladištenje baterije .....	14
10.	POMERANJE I TRANSPORT .....	15
11.	ASISTENCIJA I POPRAVKE .....	15
12.	POKRIĆE GARANCIJE .....	15
13.	TABELA S INTERVENCIJAMA ODRŽAVANJA .....	16
14.	PREPOZNAVANJE PROBLEMA .....	16
15.	DODATNI PRIBOR PO NARUDŽBINI .....	18
15.1	Baterije .....	18
15.2	Punjač baterije .....	18

## 1. UOPŠTENO

### 1.1 KAKO SE SLUŽITI PRIRUČNIKOM

U tekstu priručnika neki paragrafi koji sadrže informacije od posebnog značaja, u pogledu sigurnosti ili rada, istaknuti su na drugačiji način, prema sledećem kriterijumu:

**NAPOMENA** ili **VAŽNO** navodi detalje ili druge elemente u vezi sa već prethodno naznačenim, radi izbegavanja oštećenja mašine ili uzrokovanja štete.

Simbol  ukazuje na opasnost. Ako se ne pridržavate upozorenja možete se povrediti ili povrediti druge osobe i/ili izazvati štetu.

- Paragrafi obeleženi četvorougлом sa sivim tačkastim stranama pokazuju opcijske karakteristike koje nemaju svi modeli navedeni u ovom priručniku.
- Proverite da li je ova karakteristika prisutna na vašem modelu mašine.

Sve oznake „prednje“, „zadnje“, „desno“ i „levo“ odnose se na radni položaj radnika.

### 1.2 REFERENCE

#### 1.2.1 Slike

Slike u ovim uputstvima za upotrebu označene su brojevima 1, 2, 3 i tako dalje. Delovi prikazani na slikama označeni su slovima A, B, C i tako dalje. Referenca na komponentu C na slici 2 označena je ovako: „Vidi sl. 2.C“ ili samo „(sl. 2.C)“. Slike su indikativne. Stvarni delovi mogu varirati u odnosu na one prikazane.

#### 1.2.2 Naslovi

Priručnik je podeljen na poglavlja i paragrafe. Naslov paragrafa „2.1 Obuka“ je podnaslov od „2. Sigurnosna pravila“. Reference na naslove ili paragrafe označene su skraćenicama pogl. ili par. i odgovarajućim brojem. Na primer: „pogl. 2“ ili „par. 2.1“.

## 2. SIGURNOSNA PRAVILA

### 2.1 OBUKA

 **Upoznajte se s komandama i prikladnom upotrebom mašine. Naučite da brzo zaustavite mašinu. Nepoštovanje upozorenja i uputstava može dovesti do požara i/ili ozbiljnih povreda.**

- Nemojte dozvoliti da mašinu koriste deca ili osobe smanjenih fizičkih, čulnih ili mentalnih sposobnosti, ili osobe koje nemaju iskustva s mašinom i koje ne poznaju istu, kao ni osobe koje treba da se upoznaju s uputstvima. Lokalnim zakonima može da bude određen najniži uzrast korisnika.
- Nikada ne koristiti mašinu ako je rukovaoc umoran ili se loše oseća i ako se nalazi pod uticajem lekova, droga, alkohola ili štetnih supstanci koje mogu da smanje njegove reflekse i pažnju.
- Uvek treba imati na umu da su rukovaoc ili korisnik odgovorni za nesreće i nepredviđene slučajeve koji mogu da se dogode drugim osobama ili njihovoj imovini. Odgovornost korisnika podrazumeva procenu potencijalnih opasnosti terena na kojem se radi, zatim preduzimanje svih mera predostrožnosti koje će garantovati njegovu sigurnost i sigurnost ostalih, posebno na nizbrdicama, neravnim, klizavim ili nestabilnim terenima.

- U slučaju da želite ustupiti ili prodati mašinu drugima, proverite da li je novi korisnik pročitao uputstva za upotrebu sadržana u ovom priručniku.

### 2.2 PRIPREMNE RADNJE

#### Sredstva za ličnu zaštitu

- Nositi usku zaštitnu odeću koja poseduje zaštitu od sečenja, rukavice za zaštitu od vibracija, šlem, zaštitne naočare, masku za zaštitu od prašine, slušalice za zaštitu sluha i obuću za zaštitu od sečenja sa đonom koji ne kliza.
- Upotreba zaštite za sluh može smanjiti mogućnost da čujete eventualna upozorenja (vikanje ili alarme). Obratite posebnu pažnju na ono što se dešava oko radnog područja.
- Ne nositi šalove, košulje, ogrlice, narukvice, odeću s lepršavim delovima ili odeću s uzicama, kao ni kravate, odnosno dodatke koji vise ili koji su široki jer bi se oni mogli zaplesti u mašini ili u predmete i materijale koji se nalaze na radnom mestu.
- Dugu kosu treba vezati.

#### Radno područje / Mašina

- Dobro pregledajte celu radnu površinu i uklonite sve ono što bi mašina mogla izbaciti ili što bi moglo da ošteti reznu glavu/okretne delove (kamenje, granje, žica, kosti, itd.).

## 2.3 ZA VREME UPOTREBE

### Radno područje

- Nemojte koristiti mašinu u prostorijama u kojima postoji rizik od eksplozije, u prisustvu zapaljivih tečnosti, plina ili prašine. Električni alat stvara varnice koje mogu zapaliti prašinu ili paru.
- Radite samo uz dnevno svetlo ili uz dobro veštačko osvetljenje i kad se dobro vidi.
- Udaljite osobe, decu i životinje s radnog područja. Potrebno je da decu nadziru odrasli.
- Proverite da li se druge osobe nalaze na udaljenosti od najmanje 15 metara od radnog područja mašine ili najmanje 30 metara u slučaju zahtevnijeg rezanja.
- Izbegavajte da radite na mokroj travi, kad pada kiša i kad postoji rizik od nevremena, posebno kad postoji mogućnost pojave munja.
- Ne izlazite mašinu kiši ili mokrim prostorijama. Voda koja uđe u alatku povećava rizik od električnog udara.
- Koliko god je moguće izbegavajte da radite na mokrom ili klizavom tlu ili u svakom slučaju na terenu koji je nestabilan ili strm, odnosno koji ne garantuje stabilnost rukovaocu za vreme rada.
- Posebnu pažnju obratite na neravnine terena (izbočine, udubljenja), na nizbrdice, na skrivene opasnosti i na prisustvo eventualnih prepreka koje bi mogle smanjiti vidljivost.
- Budite oprezni u blizini provalija, šanaca ili nasipa.

- Na strmom terenu krećite se poprečno, nikada gore/dole i pazite prilikom promene pravca; u tom slučaju morate uvek biti sigurni da imate dobar oslonac i uvek morate biti iza rezne glave.
- Kad koristite mašinu u blizini puta, pazite na saobraćaj.

### Ponašanje

- Za vreme rada, mašinu treba uvek čvrsto držati sa obe ruke, pri čemu pogonska jedinica mora da se nalazi sa desne strane tela, a rezni sklop ispod nivoa kaiša. Nemojte preterano pružati ruke.
- Izbegavajte da Vaše telo dođe u dodir s površinama koje su spojene na masu ili uzemljenje, kao što su cevi, radijatori, šporeti, frižideri. Rizik od električnog udara je povećan ako telo dođe u dodir s masom ili uzemljenjem.
- Zauzmite čvrst i stabilan položaj i ponašajte se oprezno.
- Nikada ne trčite, već hodajte.
- Uvek držite ruke i noge daleko od rezne glave, kako za vreme puštanja u pogon tako i za vreme upotrebe mašine.
- Pažnja: rezni element se i dalje okreće nekoliko sekundi čak i kad se isključi ili nakon gašenja motora.
- Pazite na moguće odletanje materijala koji može izbaciti rezna glava.



- Pazite da snažno ne udarite reznu glavu o strana tela/ prepreke. Ako rezna glava naiđe na prepreku/predmet, može doći do povratnog udarca. Takav kontakt može dovesti do veoma brzog odbijanja u suprotnom smeru i gurnuti reznu glavu ka gore i ka radniku. Povratni udarac može dovesti do gubitka kontrole nad mašinom i ostaviti veoma teške posledice. Da ne bi došlo do povratnog udarca, preduzmite sledeće mere predostrožnosti:
  - Držite čvrsto mašinu, obema rukama i zauzmite telom i rukama položaj takav da se možete odupreti snazi povratnog udarca.
  - Nemojte pružati ruke suviše nagore, niti secite na visini iznad kaiša.
  - Koristite isključivo rezne glave koje je odredio proizvođač.
  - Pridržavajte se uputstava koje je dao proizvođač kada je u pitanju održavanje rezne glave.
- Pazite da se ne povredite bilo kojim sredstvom koje je predviđeno za sečenje dužine rezne niti.

 U slučaju kvara ili nesreće za vreme rada, odmah isključite motor i udaljite mašinu kako ne bi nastala dalja oštećenja; ako se povredite ili povredite druge osobe, odmah primenite mere prve pomoći koje su najprikladnije situaciji koja je nastala i obratite se zdravstvenoj ustanovi radi potrebnog lečenja. Pažljivo uklonite sav eventualni otpad koji bi mogao oštetiti ili povrediti osobe ili životinje ukoliko ih niko ne nadzire.

 Duže izlaganje vibracijama može da prouzrokuje povrede i poremećaje u krvnom i nervnom sistemu (poznate kao Raynaudov fenomen ili «beli prsti»), naročito kod osoba koje boluju od poremećaja u cirkulaciji. Simptomi mogu da zahvate ruke, zglobove i prste, a manifestuju se u gubitku osećaja, utrnulosti, svrabu, boli, bleđenju ili strukturalnim promenama na koži. Na takva stanja mogu negativno da utiču niske temperatura okoline i/ ili preteran stisak drški. Kod pojave tih znakova potrebno je skratiti vreme upotrebe mašine i obratiti se lekaru.

### Ograničenja u upotrebi

- Mašinu ne smeju koristiti osobe koje nisu u stanju da čvrsto drže mašinu sa obe ruke i/ili da stabilno održavaju ravnotežu na nogama tokom rada.
- Nikada nemojte sklapati metalne rezne elemente. **Zabranjeno je da se na ovoj mašini koristi bilo koja vrsta metalnog ili krutog sečiva.**
- Nikada ne koristite mašinu ako su štitnici oštećeni, ako nisu namontirani ili ako nisu pravilno namontirani.
- Nemojte koristiti mašinu ako dodatna oprema/ alatke nisu namontirani na predviđenim mestima.
- Nemojte isključivati, deaktivirati, skidati ili oštećivati postojeće sigurnosne uređaje/mikroprekidače.
- Nemojte koristiti električnu alatku ako prekidač nije u stanju da je pokrene ili da je uredno zaustavi. Električna

alatka koja se ne može aktivirati preko prekidača, opasna je i mora se popraviti.

- Ne izlažite mašinu prevelikom naporu i ne koristite malu mašinu za izvođenje teških radova; upotrebom odgovarajuće mašine smanjuje se opasnost i poboljšava kvalitet rada.

## 2.4 ODRŽAVANJE, SKLADIŠTENJE

Redovno vršite održavanje i pravilno skladištite mašinu kako bi se sačuvala njena sigurnost i nivo učinka.

### Održavanje

- Mašina se ne sme koristiti ako su njeni delovi istrošeni ili oštećeni. Pokvareni ili dotrajali delovi se moraju zameniti, a nikako popravljati.
- Za vreme izvođenja operacija podešavanja mašine, pazite da ne uvučete prste između rezne glave u pogonu i fiksnih delova mašine.

 Nivo buke i vibracija naveden u ovim uputstvima, predstavljaju maksimalne vrednosti prilikom upotrebe mašine. Upotreba neuravnoteženog reznog elementa, prevelika brzina kretanja i nevršenje održavanja znatno utiču na emisiju zvuka i vibracije. Zato je potrebno primeniti mere preventivne zaštite radi otklanjanja mogućih rizika od prevelike buke i naprezanja od vibracija; vršite održavanje mašine, nosite zaštitu za uši, pravite pauze za vreme rada.

## Skladištenje

- Da biste smanjili rizik od požara, nemojte ostavljati posude s otpadnim materijalom u prostorijama.

## 2.5 PREOSTALI RIZICI

I pored poštovanja svih sigurnosnih uslova, ipak mogu i dalje postojati neki dodatni rizici:

- opasnost od povreda prstiju i šaka ako dođu u dodir s reznom glavom koja se okreće;
- opasnost od povrede nogu ukoliko ih pogodi nit glave;
- izbacivanje kamenja i zemlje.

## 2.6 BATERIJA/PUNJAČ BATERIJE

**VAŽNO** *Sledeća sigurnosna pravila dopunjuju propise o sigurnosti koji su navedeni u posebnom priručniku za bateriju i za punjač baterije koji je priložen uz mašinu.*

- Da biste napunili bateriju, koristite isključivo punjače baterije koje je preporučio proizvođač. Neodgovarajući punjač baterije može izazvati električni udar, pregrevanje ili curenje nagrizajuće tečnosti iz baterije.
- Koristite isključivo specifične baterije koje su predviđene za vašu alatku. Upotreba drugih baterija može izazvati povrede i rizik od požara.
- Uverite se da je alatka isključena pre nego što stavite bateriju. Ako se baterija stavlja u električne aparate koji su uključeni, to može dovesti do požara.

- Bateriju koju ne koristite morate držati podalje od kancelarijskih spajalica, kovanog novca, ključeva, eksera, šrafova ili drugih sitnih metalnih predmeta, koji bi mogli dovesti do kratkog spoja kontakata. Kratak spoj između kontakata baterije može dovesti do sagorevanja ili požara.
- Nemojte koristiti punjač baterije na mestima gde ima pare, zapaljivih tečnosti ili na lako zapaljivim površinama kao što su papir, platno itd. Za vreme punjenja, punjač baterije se zagreva i mogao bi izazvati požar.
- Za vreme transporta baterije, obratite pažnju na to da kontakti nisu međusobno povezani i nemojte koristiti metalne kontejnere za transport.

## 2.7 ZAŠTITA ŽIVOTNE SREDINE

Zaštita životne sredine mora predstavljati bitan i prvenstveni vid upotrebe mašine, u korist civilnog življenja kao i zaštite životne sredine.

- Ne uznemiravajte susede. Koristite mašinu samo u dogledno vreme (ne rano ujutru ili kasno uveče kad biste mogli uznemiravati ljude).
- Strogo se pridržavajte lokalnih propisa o uklanjanju ambalaže, istrošenih delova ili svih drugih elemenata štetnih za životnu sredinu; ti otpaci se ne smeju bacati u smeće, nego ih treba razdvojiti i predati odgovarajućim centrima za skupljanje otpada, koji će se pobrinuti za recikliranje materijala.

- Strogo se pridržavajte lokalnih propisa o zbrinjavanju otpadnog materijala koji nastane tokom rada.
- U trenutku kada mašinu više ne koristite, nemojte je napustiti u okolini, već se obratite centru za skupljanje otpada, u skladu s važećim lokalnim propisima.



Ne bacajte električne aparate u kućno smeće. Na osnovu Evropske Direktive 2012/19/UE o otpadu električnih i elektronskih aparata i njenom sprovođenju u skladu sa državnim propisima, istrošeni električni aparati se moraju odvojeno skupljati da bi se mogli ponovo koristiti na ekološki prihvatljiv način. Ako budete bacili električne aparate na deponiju ili na tlo, štetne supstance mogu dospeti do vodonosnog sloja i tako ući u prehrambeni lanac i ugroziti vaše zdravlje i sigurnost. Za detaljne informacije o zbrinjavanju ovog proizvoda, obratite se nadležnom zavodu za zbrinjavanje otpada iz domaćinstva ili ovlašćenom prodavcu.

Na kraju radnog veka zbrinite baterije vodeći računa da ne zagadite životnu sredinu. Baterija sadrži materijal koji je opasan po Vas i po životnu sredinu. Bateriju treba da skinete i zbrinete odvojeno u objektu koji prihvata baterije s litijumskim jonima.



Odvojeno skupljanje korišćenih proizvoda i ambalaže omogućava reciklažu materijala i njegovu ponovnu upotrebu.



Ponovna upotreba recikliranog materijala pomaže da se spreči zagađenje životne sredine i smanjuje potražnju za sirovinama.

### 3. UPOZNAVANJE MAŠINE

#### 3.1 OPIS MAŠINE I PREDVIĐENA UPOTREBA

Ova mašina je namenjena za korišćenje u baštama, odnosno u pitanju je prenosivi trimer za travu/obrezivač na bateriju.

Mašina se uglavnom sastoji od motora koji, preko prenosnog vratila aktivira reznu glavu (glavu s reznom niti).

Rezna glava radi na površini koja je približno paralelna s tlom (kad mašinu koristite kao trimer za travu) ili približno pod pravim uglom u odnosu na tlo (kad mašinu koristite kao obrezivač).

Rukovaoc može da aktivira glavne komande i da pritom uvek bude na sigurnosnom rastojanju od rezne glave.

##### 3.1.1 Predviđena upotreba

Ova mašina je projektovana i izrađena:

- sečenje trave i nedrvenaste vegetacije (npr. na ivicama leja, useva, zidova, ograda ili zeleniša na ograničenoj površini);
- dovršetak sečenja trave koje je izvršeno kosom;
- da je koristi samo jedan radnik.

##### 3.1.2 Neprimerena upotreba

Svaka druga upotreba koja nije prethodno navedena može biti opasna i može prouzrokovati štetu po lica i/ili stvari. Neprimerena upotreba obuhvata (navodimo samo nekoliko primera):

- korišćenje mašine za metenje sa nagnutom glavom sa reznom niti. Snaga motora može da izazove izbacivanje predmeta i sitnog kamenja na udaljenost od 15 i više metara i tako izazove štetu ili telesne povrede;
- uređivanje žive ograde ili druge poslove kod kojih se rezna glava ne koristi u nivou terena;
- sečenje i usitnjavanje grmlja, žbunja i cveća;
- upotrebu mašine za rezanje materijala koji nisu biljnog porekla;

- upotrebu mašine s reznom glavom iznad nivoa rukovaočevog pojasa;
- upotrebu mašine u javnim baštama, parkovima, sportskim centrima, na javnim putevima, njiivama i šumama;
- korišćenje reznih glava koje se razlikuju od onih navedenih u tabeli "Tehnički podaci". Opasnost od ozbiljnih povreda.
- upotrebu mašine od strane više osoba istovremeno.

**VAŽNO** *Neprimerena upotreba mašine prekida važenje garancije, a proizvođač neće snositi nikakvu odgovornost, dok će korisnik morati da snosi troškove za oštećenja ili povrede koje nanese samom sebi ili trećim licima.*

#### 3.1.3 Tipologija korisnika

Ova mašina je namenjena da je koriste osobe, odnosno neprofesionalni rukovaoci. Ova mašina je namenjena za upotrebu iz hobija.

#### 3.2 SIGURNOSNE OZNAKE

Na mašini se nalaze razni simboli (sl. 2). Oni imaju ulogu da podsete rukovaoaca na ponašanje koje mora imati kako bi koristio mašinu pažljivo i oprezno.

Značenje simbola:



**PAŽNJA! OPASNOST!**  
Nepravilno rukovanje mašinom može da izazove opasnost za samog korisnika i za druge osobe



**PAŽNJA!** Pre upotrebe mašine pročitajte priručnik s uputstvima za upotrebu.



Za vreme rada sa ovom mašinom u normalnim uslovima predviđenim za dnevno korišćenje, korisnik može da bude izložen nivou buke jednakojoj ili većoj od 85 dB (A). Koristite zaštitu za uši i naočare.



### OPASNOST OD IZBACIVANJA PREDMETA!

Pazite na moguće odletanje materijala do kojega može da dovede rezna glava, što može dovesti do teških telesnih povreda ili oštećenja predmeta.



### OPASNOST OD IZBACIVANJA PREDMETA!

Osobe i domaće životinje moraju da budu udaljene najmanje 15 m za vreme upotrebe mašine.



Ne izlažite mašinu kiši (ili vlazi).

**VAŽNO** Nalepnice koje su oštećene ili koje su postale nečitke moraju se zameniti. Zatražite nove nalepnice od ovlašćenog servisnog centra.

### 3.3 IDENTIFIKACIJSKA NALEPNICA PROIZVODA

Na identifikacijskoj nalepnici proizvoda nalaze se sledeći podaci (Sl. 1):

1. Nivo zvučne snage
2. Oznaka usaglašenosti
3. Godina proizvodnje
4. Vrsta mašine
5. Serijski broj
6. Naziv i adresa proizvođača
7. Šifra artikla

Upišite podatke za identifikaciju mašine na odgovarajuće mesto na nalepnici koja se nalazi na poledini naslovne strane.

**VAŽNO** Saopštite identifikacijske podatke koji se nalaze na identifikacijskoj nalepnici svaki put kada kontaktirate ovlašćeni servis.

**VAŽNO** Primer deklaracije o usaglašenosti nalazi se na poslednjim stranicama priručnika.

### 3.4 GLAVNI DELOVI

Mašina se sastoji od sledećih glavnih delova, koji imaju sledeće funkcije (Sl. 1):

- A. **Pogonska jedinica:** pokreće reznu glavu preko prenosnog vratila.
- B. **Štap:** spaja zadnju dršku s pogonskom jedinicom.
- C. **Rezna glava:** element koji služi za rezanje vegetacije.
  - 1. **Glava s reznom niti:** rezna glava s najlonskom niti.
- D. **Štitnik rezne glave:** u pitanju je sigurnosni štitnik koji sprečava da eventualni predmeti koje skupi rezna glava budu odbačeni daleko od mašine.
- E. **Prednja drška:** polukružnog oblika, omogućava upravljanje mašinom.
- F. **Zadnja drška:** omogućava upravljanje mašinom i na njoj se nalaze glavne komande za uključivanje/isključivanje/gas.
- G. **Baterija (ako nije isporučena s mašinom, vidi pogl. 15 „dodatna oprema po narudžbini“):** uređaj koji daje električnu energiju mašini; njene osobine i pravila upotrebe opisani su u posebnom priručniku.
- H. **Punjač baterije (ako nije isporučen s mašinom, vidi pogl. 15 „dodatna oprema po narudžbini“):** uređaj koji se koristi za punjenje baterije. Na raspolaganju su dva modela punjača baterije: **H1** (brzi punjač baterije); **H2** (standardni punjač baterije).

### 4. MONTAŽA

**VAŽNO** Sigurnosni propisi kojih se treba pridržavati opisani su u pogl. 2. Strogo se pridržavajte ovih uputstava kako ne bi nastali ozbiljni rizici ili opasnosti.

Radi potreba skladištenja i prevoza, pojedini delovi mašine nisu namontirani u fabrici, već ih treba montirati nakon raspakivanja, prema niže navedenim uputstvima.

**⚠ Skidanje ambalaže i dovršetak montaže moraju se izvršiti na ravnoj i čvrstoj površini, na prostoru koji je dovoljan da se može rukovati mašinom i ambalažom i treba koristiti uređaj odgovarajući alat. Nemojte koristiti mašinu pre nego što postupite po svim uputstvima sadržanim u odeljku „MONTAŽA“.**

## 4.1 KOMPONENTE ZA MONTAŽU

U pakovanju se nalaze komponente za montažu.

### 4.1.1 Skidanje ambalaže

1. Pažljivo otvorite pakovanje, pazite da ne zagubite komponente mašine.
2. Konsultujte dokumentaciju koja se nalazi u kutiji, kao i ova uputstva.
3. Izvadite iz kutije sve delove koji nisu namontirani.
4. Izvadite mašinu iz kutije.
5. Zbrinite kutiju i ambalažu u skladu s lokalnim zakonskim propisima.

 **Pre vršenja montaže, proverite da baterija nije stavljena u prostor za nju predviđen na mašini.**

## 4.2 MONTAŽA ŠTAPA

- Ubacite i gurajte donji deo štapa (Sl. 3.A) u gornji deo (Sl. 3.B) sve dok ne čujete klik što znači da se on blokirao u svom položaju. Štap može da se rasklopi pritiskom na dugme (Sl. 3.C).

Moguće je regulisati dužinu štapa (par. 6.1.2).

## 4.3 MONTAŽA PREDNJE DRŠKE

- Umetnite prednju dršku (Sl. 4.A) u nosač (Sl. 4.B), zavijte dršku odgovarajućim zavrtnjem (Sl. 4.C), zategnite navrtku sa suprotne strane (Sl. 4.D).

## 4.4 MONTAŽA ŠTITNIKA REZNE GLAVE

 **Koristite zaštitne rukavice.**

 **Na svaku reznu glavu treba postaviti odgovarajući štitnik, kako je navedeno u tabeli s Tehničkim podacima.**

1. Stavite štitnik (Sl. 5.A) na rupe koje se nalaze u osnovi pogonske jedinice (Sl. 5.B).
2. Fiksirajte štitnik (Sl. 5.A) i do kraja zavrnite šrafove (Sl. 5.C).

**NAPOMENA** Na štitniku rezne glave nalazi se sledeći simbol:



Pokazuje smer okretanja rezne glave.

## 4.5 MONTAŽA INDIKATORA GRANICE SEČENJA

- Ubacite i zakačite dva kraja indikatora granice sečenja (Sl. 6.A) u rupe koji se nalaze na pogonskoj jedinici (Sl. 6.B).

## 5. UPRAVLJAČKE KOMANDE

### 5.1 SIGURNOSNO DUGME (SLUŽI ZA UKLJUČIVANJE / ISKLJUČIVANJE)



Pritiskom na ovo dugme uključuje se i isključuje električni krug mašine (Sl. 7.C).



Jedna LED lampica je uključena: električni krug mašine je uključen. Mašina je spremna za upotrebu. Obe LED lampice su uključene: mašina radi (Sl. 7.D).

Isključene LED lampice: električno kolo je potpuno isključeno.

**VAŽNO** Za vreme pomeranja nikada nemojte držati prst na ovom dugmetu da ne bi došlo do slučajnog uključivanja mašine.



Ikonica „Pažnja“ (sl. 7.E) se uključuje u slučaju kvara mašine (pogledajte tabelu Prepoznavanje problema, par. 14).

### 5.2 POLUGA KOMANDE GASA

Omogućava pokretanje/zaustavljanje mašine i istovremeno uključuje/isključuje reznu glavu.

Aktiviranje poluge komande gasa (Sl. 7.A) je moguće samo ako se istovremeno pritisne sigurnosna poluga gasa (Sl. 7.B).

Za puštanje u rad:

- istovremeno pritisnite polugu komande gasa i sigurnosnu polugu gasa.

 **Pokretanje mašine istovremeno dovodi do okretanja rezne glave.**

Mašina se automatski zaustavlja kad se otpusti poluga komande gasa.

### 5.3 SIGURNOSNA POLUGA GASA

Sigurnosna poluga gasa (Sl. 7.B) omogućava aktiviranje poluge komande gasa (Sl. 7.A).

## 6. UPOTREBA MAŠINE

**VAŽNO** Sigurnosni propisi kojih se treba pridržavati opisani su u pogl. 2. Strogo se pridržavajte ovih uputstava kako ne bi nastali ozbiljni rizici ili opasnosti.

### 6.1 PRIPREMNE RADNJE

Pre početka rada potrebno je izvršiti niz kontrola i radnji kako biste osigurali da se posao obavlja uspešno i u najvećoj sigurnosti:

1. uverite se da baterija nije postavljena u svoje kućište;
2. postavite mašinu u vodoravni položaj, tako da ona ima dobar oslonac na tlu;
3. podesite mašinu s ergonomske i radne tačke gledišta kako biste je prilagodili visini rukovaoca i tipologije rada (par. 6.1.1 - par. 6.1.4);
4. proverite bateriju (par. 6.1.5).

#### 6.1.1 Podešavanje prednje drške

1. Otpustite stezaljku (Sl. 9.A);
2. povlačite prednju dršku sve dok ne nađete što ergonomičniji položaj za rukovaoca;
3. zategnite stezaljku.

#### 6.1.2 Podešavanje dužine štapa

1. Popustite ručicu (Sl. 10.A) prema smeru označenom strelicom - katanac otvoren;
2. povucite ili gurnite štap (Sl. 10.B) sve dok ne dobijete željenu dužinu;
3. kad ste završili podešavanje, dobro pritegnite ručicu u smeru označenom strelicom - katanac zatvoren.

#### 6.1.3 Usmeravanje rezne glave

Usmeravaje rezne glave omogućuje rad prelazeći iz režima trimera za travu u režim obrezivača i obrnuto.

Za rad u režimu obrezivača:

- pritisnite dugme (Sl. 11.A);
- okrenite reznu glavu (Sl. 11.B) za 90°, uverite se da je blokirana u svom položaju.

**⚠ Uvek vršite navedene radnje kad je mašina zaustavljena, a rezna glava se ne okreće.**

#### 6.1.4 Podešavanje indikatora granice sečenja

- Okrenite unapred indikator granice rezanja (Sl. 12.A) kada radite u blizini stabala, ivičnjaka ili ograda, kako rezna glava u njih ne bi udarila.

#### 6.1.5 Kontrola baterije

Svaki put pre upotrebe:

- proverite stepen napunjenosti baterije prema uputstvima sadržanim u priručniku za bateriju.

### 6.2 SIGURNOSNE KONTROLE

Izvršite sledeće sigurnosne kontrole i proverite da li se rezultati poklapaju s onima navedenim u tabelama.

**⚠ Uvek pre upotrebe izvršite sigurnosne kontrole.**

#### 6.2.1 Generalna kontrola

Predmet	Rezultat
Drške (Sl. 1.E)	Moraju biti čiste, suve, pravilno i čvrsto fiksirane na mašinu.
Štitnik rezne glave (Sl. 1.D)	Mora biti pravilno i čvrsto fiksiran na mašinu, ne sme biti istrošen ili oštećen.
Šrafovi na mašini	Moraju biti dobro učvršćeni (ne olabavljeni)
Rezna glava (Sl. 1.C)	Mora biti čista, ne sme biti oštećena ili istrošena
Baterija (Sl. 1.G)	Njen omotač ne sme biti oštećen, a tečnost iz nje ne sme curiti
Prolazi vazduha za hlađenje (par. 7.3)	Ne smeju biti zapušeni
Mašina	Na njoj ne sme biti znakova oštećenja ili istrošenosti
Poluga komande gasa (Sl. 7.A), sigurnosna poluga gasa (Sl. 7.B)	Moraju se slobodno kretati, ne na silu.
Probna vožnja	Nema nikakve nepravilne vibracije. Nema nikakvog nepravilnog zvuka

## 6.2.2 Testiranje rada mašine

Radnja	Rezultat
1. Stavite bateriju u njeno ležište (par. 7.2. <sup>3)</sup> ; 2. pritisnite sigurnosno dugme (Sl. 7.C)	LED lampica (Sl. 7.D) mora da se uključi (električno kolo je aktivirano).
1. Pustite mašinu u pogon (par. 6. <sup>3)</sup> ; 2. istovremeno aktivirajte polugu komande gasa (Sl. 7.A) i sigurnosnu polugu gasa (Sl. 7.B); 3. otpustite polugu komande gasa (Sl. 7.A) i sigurnosnu polugu gasa (Sl. 7.B).	1. Rezna glava ne sme da se pokreće. 2. Rezna glava se mora pokretati. 3. Poluge se moraju brzo i automatski vratiti u neutralni položaj, a rezna glava se mora zaustaviti.
Pritisnite samo polugu komande gasa (Sl. 7.A).	Poluga komande gasa ostaje blokirana.

**⚠ Ako se bilo koji od rezultata ne poklapa s navodima u narednim tabelama, ne smete da koristite mašinu! Ponesite mašinu u servisnu službu na proveru i na popravku.**

## 6.3 POKRETANJE

1. Proverite da rezna glava ne dodiruje tlo ili druge predmete;
2. postavite pravilno bateriju u njeno ležište (par. 7.2.3);
3. istovremeno aktivirajte polugu komande gasa (Sl. 7.A) i sigurnosnu polugu gasa (Sl. 7.B).

**NAPOMENA** *Svaki put prilikom pokretanja, automatski dolazi do puštanja nove niti (par. 6.4.2).*

## 6.4 RAD

**NAPOMENA** *Pre nego što prvi put pristupite sečenju trave, preporučljivo je da dobro upoznate mašinu i najbolje tehnike rezanja; u tu svrhu probajte da čvrsto uhvatite mašinu i da napravite pokrete koji se zahtevaju tokom rada.*

Da biste započeli rad s mašinom, postupite na sledeći način:

- uvek mašinu držite čvrsto s obadve ruke, a rezna glava mora biti ispod visine Vašeg struka.

**NAPOMENA** *Za vreme upotrebe, baterija je zaštićena od totalnog pražnjenja preko zaštitnog uređaja koji isključuje mašinu i blokira njen rad.*

**NAPOMENA** *Autonomija baterije (dakle površina s vegetacijom koja se može*

*obraditi pre punjenja baterije) zavisi od raznih faktora opisanih u (par. 7.2.1).*

**NAPOMENA** *Nakon jednog minuta neaktivnosti, ako je mašina uključena, automatski se isključuje.*

## 6.4.1 Radne tehnike

**⚠ Koristite SAMO najlonske niti. Upotreba metalnih niti, plastificiranih metalnih niti i/ili niti koje ne odgovaraju reznoj glavi, može da prouzrokuje teške povrede.**

### a. Sečenje u pokretu (odrezivanje)

- Uverite se da je rezna glava u režimu trimera za travu (par. 6.1.3);
- krećite se ravnomerno, praveći lučne pokrete kao pri radu sa klasičnom kosom, pri čemu ne smete da naginjete glavu sa reznom niti (Sl. 13).

Najpre na manjoj površini pokušajte da pokosite travu na tačnu visinu, a zatim ujednačite visinu držeći glavu sa reznom niti uvek na istoj udaljenosti od tla.

U težim situacijama može biti korisno nagnuti glavu sa reznom niti za otprilike 30° ulevo.

**⚠ Ne postupajte na ovaj način, ako postoji opasnost od izbacivanja predmeta koji bi mogli da nanesu štetu osobama, životinjama ili predmetima.**

### b. Precizno sečenje (doterivanje)

Mašinu treba držati lagano nagnutu, tako da donji deo glave sa reznom niti ne dodiruje tlo, a linija rezanja treba da bude u željenoj tački; tom prilikom rezna glava mora uvek biti udaljena od rukovaoca.

### c. Rezanje u blizini ograda / temelja

- Podesite indikator granice sečenja (ko je predviđen, par. 6.1.4);
- Glavu sa reznom približite polako ogradi, kočicama, kamenju, zidovima itd. i tom prilikom ne treba snažno početi rezati (sl. 12).

Ako rezna nit naiđe na čvrstu prepreku, ona može pući ili se istrošiti; a ako se zaplete u ogradi, može naglo da se prekine. U svakom slučaju, rezanje uz pešačke staze, temelje, zidove i sl. može da bude uzrok povećanog stepena trošenja rezne niti.

### d. Sečenje oko drveća

- Podesite indikator granice sečenja (ko je predviđen, par. 6.1.4);



- krećite se oko stabla s leva na desno i polako mu se približavajte tako da rezna nit ne udari u stablo, a rezna glava treba da bude lagano nageta napred.

Ne zaboravite da najlonska nit može da prereže ili ošteti nisko šiblje te da se udarcem najlonske niti o stabiljku grma ili o deblo stabla meke kore može naneti teška šteta biljci.

#### 6.4.2 Automatsko otpuštanje niti

Ova mašina ima glavu s reznom niti koja automatski otpušta nit.

Da biste otpustili novu reznu nit:

1. zaustavite mašinu (par. 6.6);
2. sačekajte dve sekunde i ponovo pustite mašinu u pogon.

Prečnik rezanja je postavljen na 30 cm.

Ponovite postupak sve dok nit ne dostigne nož za rezanje niti (Sl. 8.A) koji će eventualno odrezati višak niti.

#### 6.5 SAVETI ZA UPOTREBU

Za vreme upotrebe poželjno je povremeno ukloniti korov koji se obavio oko mašine kako ne bi došlo do pregrevanja motora (Sl. 1.A) zbog toga što se trava zaglavila ispod štitnika rezne glave (Sl. 1.D).

Postupite kako je u nastavku opisano:

- zaustavite mašinu (par. 6.6);
- izvadite bateriju (par. 7.2.2);
- nosite radne rukavice;
- zapletenu travu odstranite pomoću šrafcižera, tako da omogućite pravilno hlađenje motora.

#### 6.6 ZAUSTAVLJANJE

Za zaustavljanje mašine postupite na sledeći način:

1. otpustite polugu komande gasa (Sl. 7.A).
2. sačekajte da se rezna glava zaustavi.

**⚠ Kad zaustavite mašinu, potrebno je nekoliko sekundi da se zaustavi rezna glava.**

**VAŽNO** Uvek zaustavite mašinu prilikom premeštanja iz jedne radne zone u drugu.

### 6.7 NAKON UPOTREBE

- Izvadite bateriju iz njenog kućišta i napunite je (par 7.2.2).
- Sačekajte da se motor ohladi, pre odlaganja mašine u bilo koju prostoriju.
- Očistite mašinu (par. 7.3).
- Proverite da nema delova koji su se olabavili ili oštetili. Ako je potrebno, zamenite oštećene delove i pritegnite eventualno olabavljene šrafove i matice ili pozovite ovlašćeni servis.

**VAŽNO** Uvek izvadite bateriju (par 7.2.2) svaki put kad mašinu ne koristite ili je ne nadgledate.

## 7. REDOVNO ODRŽAVANJE

### 7.1 UOPŠTENO

**VAŽNO** Sigurnosni propisi kojih se treba pridržavati opisani su u pogl. 2. Strogo se pridržavajte ovih uputstava kako ne bi nastali ozbiljni rizici ili opasnosti.

**⚠ Pre početka bilo koje operacije održavanja:**

- **Zaustavite mašinu;**
  - **izvadite bateriju iz njenog kućišta i napunite je (par 7.2.2);**
  - **sačekajte da se motor ohladi, pre odlaganja mašine u bilo koju prostoriju;**
  - **nosite odgovarajuću odeću, radne rukavice i zaštitne naočare;**
  - **pročitajte odgovarajuća uputstva.**
- Učestalost i vrsta intervencije navedeni su u „Tabeli s intervencijama održavanja“ (pogl. 13). Ova tabela ima za cilj da pomogne da se održi efikasnost i sigurnost mašine. U njoj su navedene glavne intervencije i predviđena periodičnost njihovog izvođenja. Izvršite odgovarajuću radnju nakon isteka određenog perioda.
  - Upotreba neoriginalnih rezervnih delova i dodatne opreme mogla bi se negativno odraziti na rad i sigurnost mašine. Proizvođač neće snositi nikakvu odgovornost u slučaju oštećenja ili povreda koje izazovu neoriginalni delovi.

- Originalne rezervne delove isporučuju servisni centri i ovlašćeni prodavci.

**VAŽNO** Sve operacije održavanja i podešavanja koje nisu opisane u ovom priručniku mora da izvrši ovlašćeni prodavac ili specijalizovani servis.

## 7.2 BATERIJA

### 7.2.1 Autonomija baterije

Autonomija baterije (dakle površina s vegetacijom koju treba da obradite pre punjenja baterije) na prvom mestu je uslovljena:

- a. ambijentalnim faktorima koji stvaraju veću potrebu za energijom:
  - košenjem guste, visoke, vlažne vegetacije;
- b. ponašanjem radnika koji treba da izbegne:
  - često uključivanje i isključivanje mašine za vreme rada;
  - upotrebu tehnike rezanja koja ne odgovara poslu koji treba obaviti (par. 6.4.1).

Da bi autonomija baterije što duže trajala, korisno je:

- kositi travu kad je ona suva;
- koristiti tehniku koja najviše odgovara poslu koji treba da obavite (par. 6.4.1).

Ako želite koristiti mašinu za duži rad od onog koji omogućuje standardna baterija, moguće je:

- kupiti još jednu standardnu bateriju da biste odmah zamenili praznu bateriju i da tako ne treba da prekinete rad;
- kupiti bateriju s većom autonomijom u odnosu na standardnu bateriju (par. 15.1).

### 7.2.2 Skidanje i punjenje baterije

1. Pritisnite taster za blokiranje koji se nalazi u prostoru za bateriju (Sl. 14.A) i izvadite bateriju (Sl. 14.B);
2. stavite bateriju (Sl. 15.A) u njeno ležište na punjaču baterije (Sl. 15.B);
3. uključite punjač baterije (Sl. 16.B) u utičnicu čiji se napon poklapa s naponom označenim na pločici.
4. napunite bateriju do kraja, prema uputstvima iz priručnika za bateriju/punjač baterije.

**NAPOMENA** Baterija ima zaštitu koja sprečava punjenje ukoliko temperatura prostorije ne iznosi između 0 i +45 °C.

**NAPOMENA** Baterija se može napuniti u svakom trenutku, čak i delimično, a da ne postoji rizik da se ošteti.

### 7.2.3 Ponovno montiranje bateriju na mašinu

Kada se punjenje završi:

1. skinite bateriju (Sl. 16.A) iz ležišta punjača baterije (izbegavajte da je dugo držite na punjaču nakon što je ona napunjena);
2. otkachite punjač baterije (Sl. 17.B) s električne mreže;
3. stavite bateriju (Sl. 17.B) u njeno ležište i gurnite je do kraja dok ne čujete škljocanje što je znak da se ona blokirala u položaju i da ostvaruje električni kontakt.

## 7.3 ČIŠĆENJE MAŠINE I MOTORA

- Mašinu uvek čistite nakon upotrebe čistom krpom navlaženom neutralnim deterdžentom.
- Otklonite bilo koji trag vlage pomoću meke i suve krpe. Vлага može dovesti do rizika od električnog udara.
- Nemojte koristiti agresivne deterdžente ili rastvore za čišćenje plastičnih delova mašine ili drški.
- Da bi se umanjio rizik od požara, uklonite ostatke trave, lišća ili preterane masnoće s mašine, a naročito s motora.
- Da ne bi došlo do pregrevanja i oštećenja motora ili baterije, uvek se uverite da su usisne rešetke vazduha za hlađenje čiste i da na njima nema ostataka.
- Ne koristite mlazove vode i izbegavajte kvašenje motora i električnih delova.

## 7.4 MATICE I ŠRAFOVI ZA FIKSIRANJE

- Matice i šrafovi uvek moraju biti pričvršćeni kako biste bili sigurni da mašina uvek radi u sigurnim uslovima.
- Redovno proveravajte da li su drške čvrsto fiksirane.

## 8. VANREDNO ODRŽAVANJE

*Pre početka bilo koje operacije održavanja:*

- **zaustavite mašinu;**
- **izvadite bateriju iz njenog kućišta i napunite je (par 7.2.2);**
- **sačekajte da se motor ohladi, pre odlaganja mašine u bilo koju prostoriju;**
- **nosite odgovarajuću odeću, radne rukavice i zaštitne naočare;**
- **pročitajte odgovarajuća uputstva.**

 **Pažnja! Opasnost od povreda zbog opasnih komponenti koje se kreću!**

### 8.1 ODRŽAVANJE REZNE GLAVE

Na ovoj mašini predviđena je upotreba reznih glava sa šifrom navedenom u tabeli „Tehnički podaci“.

Budući da se proizvod usavršava, rezne glave navedene u tabeli „Tehnički podaci“ mogle bi vremenom biti zamenjene sa drugim reznim glavama koje imaju analogne karakteristike uzajamne zamenljivosti i radne sigurnosti.

 **Nemojte dodirivati reznu glavu dok ne izvadite bateriju i dok se rezna glava potpuno ne zaustavi.**

#### 8.1.1 Zamena kotura na glavi s reznom niti

1. Pritisnite dva bočna jezička (Sl. 18.A) i skinite poklopac (Sl. 18.B);
2. izvadite kotur (Sl. 18.C);
3. stavite novi kotur (Sl. 19.A), pazeći da kraj niti izađe iz otvora na glavi (Sl. 19.B);
4. Ponovo stavite poklopac (Sl. 19.C i umetnite dva bočna jezička (Sl. 19.D) u otvore na glavi s reznom niti (Sl. 19.E).

#### 8.1.2 Zamena niti na glavi s reznom niti

1. Skinite kotur (par. 8.1.1);
2. izvadite nit koja je ostala unutar glave;

3. koristite samo nit prečnika 1,6 mm i odsecite dužinu od 3 m.
4. niti koje izlaze iz rupa moraju biti jedna dužine i poravnane;
5. ubacite jedan kraj niti u rupu koja se nalazi unutar kotura (Sl. 20.A) i izvucite nit iz otvora sa suprotne strane;
6. namotajte nit u smeru kazaljke na satu kako pokazuju strelice (Sl. 20.B) i pustite je da viri oko 15 cm iz kotura;
7. zakačite nit u jedno sedište za pričvršćivanje (Sl. 20.C) koje je predviđeno na koturu;
8. ponovo namestite kotur i vratite poklopac (pogl. 8.1.1).

## 8.2 OŠTRENJE NOŽA ZA SEČENJE NITI

1. Skinite nož za sečenje niti (sl. 8.A) sa štitnika rezne glave (Sl. 8.B), odvijanjem šrafova (Sl. 8.C);
2. pričvrstite nož za sečenje niti u stezaljku i počnite da oštrite nož pomoću ravne turpije vodeći računa da zadržite prvobitni ugao rezanja;
3. ponovo namontirajte nož za sečenje niti (Sl. 8.A) na štitnik rezne glave (Sl. 8.B).

## 9. SKLADIŠTENJE

**VAŽNO** *Sigurnosni propisi kojih se treba pridržavati opisani su u pogl. 2. Strogo se pridržavajte ovih uputstava kako ne bi nastali ozbiljni rizici ili opasnosti.*

### 9.1 SKLADIŠTENJE MAŠINE

Kada mašinu treba da uskladištite:

- izvadite bateriju iz njenog ležišta i napunite je (par. 7.2.2);
- sačekajte da se motor ohladi, pre odlaganja mašine u bilo koju prostoriju;
- očistite mašinu (par. 7.3);
- proverite da nema delova koji su se olabavili ili oštetili. Ako je potrebno, zamenite oštećene delove i pritegnite eventualno olabavljene šrafove i matice ili pozovite ovlašćeni servis;
- uskladištite mašinu:
  - u suvu prostoriju;
  - zaštićenu od vremenskih neprilika;
  - na mesto kojem ne mogu pristupiti deca;
  - uverite se da ste izvadili ključeve ili alat koji ste koristili prilikom održavanja.

## 9.2 SKLADIŠTENJE BATERIJE

Bateriju morate čuvati u hladu, na svežem mestu i u prostorijama bez vlage.

**NAPOMENA** *U slučaju produženog nekorišćenja mašine, punite bateriju svaka dva meseca da produžite njen vek trajanja.*

## 10. POMERANJE I TRANSPORT

Svaki put kad mašinu treba da pomerite ili prevezete, treba da:

- zaustavite mašinu (par. 6.6);
- izvadite bateriju iz njenog ležišta i napunite je (par. 7.2.2);
- nosite debele radne rukavice;
- uhvatite mašinu isključivo za ručke i okrenuti reznju glavu obrnuto od smera kretanja.

Kad mašinu prevozite na prevoznom sredstvu, potrebno je da:

- postavite mašinu tako da ne predstavlja opasnost ni za koga.

## 11. ASISTENCIJA I POPRAVKE

U ovom priručniku sadržana su sva uputstva za rukovanje mašinom i njeno osnovno pravilno održavanje koje može obavljati korisnik. Sve operacije vezane za podešavanje i održavanje koje nisu opisane u ovom priručniku moraju se obaviti kod ovlašćenog prodavca ili u specijalizovanom servisu koji raspolaže potrebnim znanjem i opremom, kako bi se pravilno izvršile i kako bi mašina zadržala prvobitni stepen sigurnosti. i originalne uslove.

Operacije izvršene u neadekvatnim strukturama ili od strane nekvalifikovanog osoblja povlače prekid bilo kog oblika garancije i bilo kakve obaveze ili odgovornosti proizvođača.

- Samo ovlašćeni servisni centri mogu izvršiti popravku i održavanje pod garancijom.
- Ovlašćeni servisni centri koriste isključivo originalne rezervne delove. Originalni rezervni delovi i oprema s namerom su projektovani za ove vrste mašina.
- Neoriginalni rezervni delovi i oprema nisu odobreni, upotreba neoriginalnih rezervnih delova i opreme dovodi do isteka garancije.
- Preporučujemo da jednom godišnje ponesete mašinu u ovlašćeni servisni centar radi održavanja, asistencije i kontrole sigurnosnih uređaja.

## 12. POKRIĆE GARANCIJE

Garancija pokriva sve greške materijala i fabričke greške. Korisnik mora pažljivo da se pridržava svih uputstava koja su data u priloženoj dokumentaciji.

Garancija ne pokriva oštećenja nastala usled:

- nedovoljnog poznavanja prateće dokumentacije;
- nepažnje;
- neodgovarajuće ili nedozvoljene upotrebe i montaže;
- upotrebe neoriginalnih rezervnih delova;

- upotrebe dodatne opreme koja nije isporučena ili odobrena od strane proizvođača.
- Garancija nadalje ne pokriva:
- uobičajeno habanje potrošnog materijala kao što su rezne glave, sigurnosni šrafovi s maticama; uobičajeno trošenje.

Kupca štite državni lokalni zakoni. Prava kupca koja su predviđena državnim lokalnim zakonima ni na koji način nisu ograničena ovom garancijom.

### 13. TABELA S INTERVENCIJAMA ODRŽAVANJA

Intervencija	Učestalost	Napomene
<b>MAŠINA</b>		
Provera svih šrafova	Svaki put pre upotrebe	par. 7.4
Sigurnosna kontrola / Provera komandi	Svaki put pre upotrebe	par. 6.2
Provera štitnika rezne glave.	Svaki put pre upotrebe	par. 6.2.1
Kontrola rezne glave	Svaki put pre upotrebe	par. 6.2.1
Provera stanja napunjenosti baterije	Svaki put pre upotrebe	*
Punjenje baterije	Svaki put nakon upotrebe	par. 7.2.2 *
Čišćenje mašine i motora	Svaki put nakon upotrebe	par. 7.3
Provera eventualnih oštećenja na mašini. Ako je potrebno, kontaktirajte ovlašćeni servisni centar.	Svaki put nakon upotrebe	-

\* Konsultujte priručnik za bateriju/punjač baterije.

### 14. PREPOZNAVANJE PROBLEMA

PROBLEM	MOGUĆI UZROK	REŠENJE
1. Poluga komande gasa i sigurnosna poluga gasa su aktivirane, ali se mašina ne pokreće i rezna glava se ne okreće	Baterija nije postavljena ili nije pravilno postavljena	Proverite da li je baterija pravilno postavljena (par. 7.2.3)
	Baterija se ispraznila	Proverite stanje napunjenosti i napunite bateriju (par. 7.2.2)
	Odvojnivi štap nije do kraja postavljen ili je nepravilno postavljen u svoje ležište	Proverite da li je namontiran odvojnivi štap i da li je on pravilno postavljen (par. 4.2)
	Poluga komande gasa/ sigurnosna poluga u kvaru	Nemojte koristiti mašinu. Odmah zaustavite mašinu, izvadite bateriju i pozovite ovlašćeni servis.
	Mašina oštećena	Nemojte koristiti mašinu. Odmah zaustavite mašinu, izvadite bateriju i pozovite ovlašćeni servis.
2. Pregrevanje motora	Trava se zapetljala ispod štitnika rezne glave	Uklonite travu koja se zapetljala (par. 6.5)

PROBLEM	MOGUĆI UZROK	REŠENJE
3. Trava se nagomilava oko ležišta pogonske jedinice i oko glave s reznom niti	Visoka trava se seče suviše do zemlje	Secite visoku travu odozgo na dale kako se ona ne bi nagomilavala.
4. Nit ne izlazi kad se koristi automatsko otpuštanje niti	Rezna nit se zalepila sama za sebe	Podmažite je silikonskim sprejom
	Na koturu nema dovoljno rezne niti ili je ona potrošena	Zamenite kotur (pogl. 8.1.1) ili nit (pogl. 8.1.2)
	Rezna nit je istrošena i suviše je kratka	Otpustite ručno reznu nit (pogl. 6.4.2)
	Rezna nit se zamrzila na koturu ili je pukla unutra	Skinite reznu nit s kotura i ponovo je namotajte (pogl. 8.1.2)
5. Rezna glava dolazi u dodir sa stranim telom.	-	Zaustavite mašinu, izvadite bateriju i: - proveriti oštećenje; - proverite da šrafovi nisu popustili i pritegnuti ih; - izvršiti zamene ili popravke u ovlašćenom servisnom centru.
6. Čuje se buka i/ili prekomerne vibracije za vreme rada	Ima delova koji su se olabavili ili su oštećeni.	Zaustavite mašinu, izvadite bateriju i: - proveriti oštećenje; - proverite da šrafovi nisu popustili i pritegnuti ih; - izvršiti zamene ili popravke u ovlašćenom servisnom centru.
7. Iz mašine izlazi dim za vreme rada	Mašina oštećena	Nemojte koristiti mašinu. Odmah zaustavite mašinu, izvadite bateriju i pozovite ovlašćeni servis.
8. Autonomija baterije je nedovoljna	Upotreba u teškim uslovima s većom potrošnjom struje	Optimizovati upotrebu (par. 7.2.1)
	Baterija nedovoljna za potrebe rada	Koristiti još jednu bateriju ili bateriju većeg kapaciteta (par. 15.1)
	Smanjenje kapaciteta baterije	Kupite novu bateriju
9. Punjač baterije ne puni bateriju	Baterija nije pravilno postavljena u punjač	Proveriti da li je baterija pravilno postavljena (par. 7.2.3)
	Ambijentalni uslovi nisu odgovarajući	Bateriju treba puniti u prostoriji s odgovarajućom temperaturom (vidi priručnik s uputstvima za bateriju/punjač baterije)
	Kontakti prljavi	Očistiti kontakte
	Punjač baterije se ne napaja strujom	Proveriti da li je utikač uključen i da li ima napona u utičnici
	Punjač baterije oštećen	Zameniti ga originalnim punjačem
	-	Ako problem potraje, pročitajte priručnik za bateriju / punjač baterije
10. Lampica (Sl. 7.E) ostaje neprekidno uključena	Neuspešna autokontrola	Nemojte koristiti mašinu. Odmah zaustavite mašinu, izvadite bateriju i pozovite ovlašćeni servis.
11. Lampica (Sl. 7.E) ostaje uključena i treperi	Komunikaciona greška baterije	Nemojte koristiti mašinu. Odmah zaustavite mašinu, izvadite bateriju i pozovite ovlašćeni servis.
	Blokirani rotor	Nemojte koristiti mašinu. Odmah zaustavite mašinu, izvadite bateriju i pozovite ovlašćeni servis.
	Nedovoljan napon struje	Optimizujte korišćenje mašine.

Ukoliko problemi potraju i nakon prethodno opisanih postupaka, obratite se ovlašćenom prodavcu.

## **15. DODATNI PRIBOR PO NARUDŽBINI**

### **15.1 BATERIJE**

Raspoložive su baterije različitog kapaciteta, kako bi se mogle prilagoditi različitim radnim potrebama (Sl. 21). Spisak zvanično odobrenih baterija za ovu mašinu nalazi se u tablici „Tehnički podaci“.

### **15.2 PUNJAČ BATERIJE**

Uređaj koji služi za punjenje baterije: brzi (Sl. 22.A), standardni (Sl. 22.B).



## INNEHÅLLSFÖRTECKNING

1. ALLMÄN INFORMATION.....	1
2. SÄKERHETSFORESKRIFTER.....	2
3. LÄRA KÄNNA MASKINEN .....	7
3.1 Beskrivning av maskinen och avsett bruk.....	7
3.2 Säkerhetsskyltar.....	8
3.3 Produktens märkplåt .....	8
3.4 Huvudkomponenter.....	8
4. MONTERING.....	9
4.1 Komponenter för monteringen.....	9
4.2 Montering av stången.....	9
4.3 Montering av det FRÄMRE handtaget.....	9
4.4 Montering av skärsystemets skydd .....	9
4.5 Montering av klippränsindikator.....	9
5. KONTROLLREGLAGE .....	10
5.1 Säkerhetsknapp (inkopplings-/ urkopplingsenhet) .....	10
5.2 Gasreglagets styrspak .....	10
5.3 Gasreglagets säkerhetsspak.....	10
6. ANVÄNDNING AV MASKINEN.....	10
6.1 Förberedande arbeten .....	10
6.2 Säkerhetskontroller .....	11
6.3 Start .....	11
6.4 Arbete .....	11
6.5 Rekommendationer för användning .....	12
6.6 Stopp.....	13
6.7 Efter användning .....	13
7. LÖPANDE UNDERHÅLL .....	13
7.1 Allmän information.....	13
7.2 Batteri.....	13
7.3 Rengöring av maskinen och motorn.....	14
7.4 Muttrar och fästsruvar.....	14
8. EXTRAORDINÄRT UNDERHÅLL.....	14
8.1 Underhåll av skärsystemet .....	14
8.2 Slipning av trådsaxen.....	15
9. FÖRVARING .....	15
9.1 Förvaring av maskinen .....	15
9.2 Förvaring av batteriet.....	15
10. FÖRFLYTTNING OCH TRANSPORT .....	15
11. SERVICE OCH REPARATIONER .....	15
12. GARANTINS TÄCKNING.....	16
13. UNDERHÅLLSTABELL.....	16
14. FELSÖKNING.....	17
15. TILLBEHÖR PÅ BESTÄLLNING.....	18
15.1 Batterier .....	18
15.2 Batteriladdare.....	18

## 1. ALLMÄN INFORMATION

### 1.1 HUR DU LÄSER HANDBOKEN

I bruksanvisningens text så finns det några paragrafer av särskild vikt ifråga om säkerhet eller funktion och har framhävts på olika sätt enligt följande kriterium:

**ANMÄRKNING** eller **VIKTIGT** ger föreskrifter eller annan information till tidigare indikeringar och som syftar till att undvika skador på maskinen eller orsaka andra skador.

Symbolen  anger en risk. Om denna varning inte respekteras kan det leda till kroppsskador för dig eller andra och/eller materialskador.

Avsnitten som markeras med en ruta med en grå kant anger alternativa egenskaper som inte finns i alla modeller som finns i den här handboken. Kontrollera om egenskapen finns på din modell.

Alla indikeringar för främre, bakre, höger och vänster utgår från användaren i arbetsställning.

### 1.2 HÄNVISNINGAR

#### 1.2.1 Figurer

Figurerna i bruksanvisningen är nummerade 1, 2, 3 o.s.v. Delarnas som visas i figurerna är märkta med bokstäverna A, B, C o.s.v. En hänvisning till komponenten C på fig. 2 anges med texten: "Se fig. 2.C" eller helt enkelt "(Fig. 2.C)". Figurerna är vägledande. Delar på din maskin kan skilja sig från de visade.

#### 1.2.2 Rubriker

Handboken är indelad i kapitel eller avsnitt. Avsnittets rubrik "2.1 Utbildning" är en underrubrik till "2. Säkerhetsföreskrifter". Hänvisningarna till rubriker eller avsnitt signaleras med förkortningen kap. eller avs. och motsvarande nummer. Exempel: "kap. 2" eller "avs. 2.1".



## 2. SÄKERHETSFÖRESKRIFTER

### 2.1 TRÄNING

 **Lär dig att känna igen reglagen och använda maskinen på lämpligt sätt. Lär dig att snabbt stänga av maskinen. Bristande iakttagelse av föreskrifterna och instruktionerna kan orsaka brand och/eller allvarliga skador.**

- Se till att maskinen inte kan användas av barn eller personer med fysiska, psykiska eller mentala funktionshinder eller med dålig erfarenhet och/eller kunskap eller av personer utan kunskap om instruktionerna. Lokala bestämmelser kan ange en åldersgräns för dess användning.
- Använd aldrig maskinen om användaren är trött eller mår dåligt, eller har tagit medicin, droger, alkohol eller andra ämnen som kan påverka omdömet och uppmärksamheten.
- Kom ihåg att operatören eller användaren ansvarar för oförutsedda olyckor som kan uppstå på andra personer eller deras egendom. Det ligger på ditt ansvar som användare att bedöma vilka faror som kan uppstå i samband med det aktuella arbetet. Du som användare är dessutom skyldig att vidta alla nödvändiga försiktighetsåtgärder för din

egen och andras säkerhet, framför allt vid arbete i sluttningar, på ojämn, hal eller instabil mark.

- Om du vill överlämna eller låna ut maskinen till andra, se till att användaren läser igenom instruktionerna i denna handbok.

### 2.2 FÖRBEREDANDE ARBETEN

#### Personliga skyddsutrustningar (PSU)

- Bär åtsittande skyddskläder med skärskydd, vibrationsdämpande handskar, hjälm, skyddsglasögon, masker, hörselskydd och skyddsskor med halksäker sula.
- Användningen av hörselskydd kan leda till att du inte hör eventuella varningar (rop eller larm). Var mycket uppmärksam med vad som sker runt arbetsområdet.
- Bär inte skor, skjortor, halsband, armband, kläder med fladdrande delar eller med snören eller slipsar och hur som helst hängande eller stora accessoarer som kan fångas in i maskinen eller i föremål och material som finns på arbetsplatsen.
- Samla ihop långt hår.

#### Arbetsområde/maskin

- Kontrollera arbetsplatsen noggrant och ta bort allt som kan slungas iväg av maskinen eller som kan skada skärsystemet/roterande delar (stenar, ståltråd, ben, m.m.).

## 2.3 UNDER ANVÄNDNING

### Arbetsområde

- Använd inte maskinen i områden med risk för explosion, om det finns brandfarliga vätskor, gas eller damm. Elektrisk utrustning avger gnistor som kan sätta eld på damm eller ångor.
- Arbeta endast i dagsljus eller med ett bra konstgjort ljus och med bra sikt.
- Se till att personer, barn och djur står på avstånd från arbetsområdet. Barn måste övervakas av en vuxen.
- Kontrollera så att alla andra personer befinner sig åtminstone på 15 meters avstånd från maskinens räckvidd eller minst 30 meters avstånd vid farliga arbeten;.
- Undvik att arbeta i blött skåp, under regn och med risk för oväder, speciellt med åska.
- Utsätt inte maskinen för regn eller fukt. Vatten kan komma in i utrustningen vilket kan öka risken för elstötar.
- Så länge det är möjligt så undvik att arbeta på våt eller halkig mark eller på en ojämn eller brant mark som inte garanterar stabilitet för operatören under arbetet;.
- Var speciellt uppmärksam om marken är ojämn (gupp, rännor), för sluttningar, dolda faror och eventuella hinder som kan begränsa sikten.
- Var mycket uppmärksam i närheten av stup, hål eller vallar.

- Arbeta tvärgående i sluttningen och aldrig upp och ner, var mycket försiktig vid byte av riktningen, se till att du står stadigt och håll dig alltid nedströms till skärsystemet.
- Se upp för trafiken när gräsklipparen används nära en väg.

### Beteenden

- Under arbetet så ska maskinen alltid hållas fast med båda händerna genom att hålla drivenheten till höger om kroppen och skärsystemet under bältets linje. Sträck inte ut armarna för mycket.
- Undvik att kroppen kommer i kontakt med ytor i krets eller som är jordade som t.ex. rör, kylare, kök, kylskåp. Risk för elstötar ökar om kroppen kommer i kontakt med kretsar eller jordade enheter.
- Ställ dig i en fast och stabil position och var uppmärksam.
- Spring aldrig utan gå.
- Håll alltid händer och fötter långt borta från skärsystemet, både när motorn startas och under maskinens användning.
- Varning: skärsystemet fortsätter att rotera under några sekunder efter att den kopplats ur eller efter att motorn stängts av.
- Se upp för föremål som kan slungas iväg när de kommer i kontakt med skärsystemet.

- Se till att inte våldsamt stöta emot skärsystemet mot främmande föremål/hinder. Om skärsystemet påträffar ett hinder/föremål kan det leda till ett backslag (kickback). Den här kontakten kan orsaka ett snabbt hopp i motsatt riktning vilket trycker skärsystemet uppåt och mot operatören. Backslaget kan medföra att du tappar kontrollen över maskinen med möjliga allvarliga konsekvenser. Vidtag de försiktighetsåtgärder som anges nedan för att undvika ett backslag:

- Håll maskinen i ett fast grepp, med bägge händer, och håll kroppen och armarna på ett läge som gör att du kan motstå backslagen.
- Sträck inte armarna för mycket uppåt och skär inte över midjehöjd.
- Använd endast de skärsystem som specificeras av tillverkaren.
- Håll dig till tillverkarens instruktioner ifråga om underhållet av skärsystemet.

- Var speciellt uppmärksam för att förhindra kroppsskador som kan orsakas av den utrustning som används för att skära av tråden.

 Vid förstörelse eller olyckor under arbetet, stäng omedelbart av motorn och ställ maskinen på avstånd för att inte orsaka fler skador; Vid olyckor som medför kroppsskador, ge omedelbart första hjälpen och kontakta ett sjukhus för nödvändig vård. Ta

noggrant bort eventuella rester som kan orsaka materialskador eller skador på människor eller djur om de inte tas bort.

 Om man utsätts en längre tid för vibrationer så kan man få neurovaskulära skador och störningar (kända även som Raynaud fenomen eller "vita fingrar") speciellt för personer som lider av cirkulationsstörningar. Symptomen kan gälla händer, handleder och fingrar och symtomen kan vara att man förlorar känslan, avtrubning, att det kliar, smärta, hudförändringar eller strukturella ändringar på huden. Dessa effekter kan öka vid låga miljötemperaturer och /eller av ett för hårt grepp om handtaget. Om någon av dessa symptom skulle uppstå så måste man minska på den tid man använder maskinen och rådfråga en läkare.

### **Begränsad användning**

- Maskinen får inte användas av personer som inte är i grad att hålla i den med ett fast grepp med båda händerna och/eller stå stadigt på benen under arbetet.
- Montera aldrig skärenheter av metall. **Med denna maskin så är det förbjudet att använda metallklingor eller stela klingor av alla olika typer.**
- Använd aldrig maskinen med skadade skydd, om skydden inte finns eller har installerats fel.
- Använd inte maskinen om tillbehören/verktygen inte installerats i förutsedda punkter.

- Koppla aldrig ur, inaktivera, ta bort eller mixtra med säkerhetsanordningarna/ mikrobrytarna.
- Använd inte den elektriska utrustningen om strömbrytaren inte är i grad att starta den eller stoppa den som den ska. Elektrisk utrustning som inte kan aktiveras med strömbrytaren är en fara och ska repareras.
- Belasta inte maskinen för mycket och använd inte en liten maskin för hårda arbeten; användning av en anpassad maskin minskar riskerna och förbättrar arbets kvaliteten.

## 2.4 UNDERHÅLL, FÖRVARING

Ett regelbundet underhåll och en korrekt förvaring bevarar maskinens säkerhet och dess prestandanivå.

### Underhåll

- Använd aldrig maskinen med utslitna eller skadade delar. Trasiga eller slitna delar måste bytas ut och får aldrig repareras.
- Under inställningar av maskinen, var mycket uppmärksam för att undvika att fingrarna fångas in mellan skärsystemet i rörelse och maskinens fasta delar.

 Ljud- och vibrationsnivån som anges i instruktionerna är maximivärden för användning av maskinen. Användning av ett skärsystem i obalans, för hög hastighet, inget underhåll, påverkar

väsentligen ljud- och vibrationsemissioner. Därför måste du använda skydd mot möjliga skador som beror på en hög ljudnivå och vibrationspåkänningar. Förutse ett underhåll av maskinen, bär hörselskydd och ta pauser under arbetet.

### Förvaring

- För att minska risk för brand, lämna inte behållarna med restmaterial inuti lokalen.

## 2.5 KVARSTÅENDE RISKER

Även om samtliga säkerhetsföreskrifter respekteras, kan det finnas några ytterligare risker:

- fara för skador på fingrar och händer om de fångas in av trimmerhuvudets tråd,
- fara för skador på fötter om de kommer i kontakt med trimmerhuvudets tråd,
- skydd mot stenar och jord.

## 2.6 BATTERI/ BATTERILADDARE

**VIKTIGT** *De följande säkerhetsnormerna omfattar säkerhetsföreskrifter i batteriets och batteriladdarens bruksanvisning som bifogats maskinen.*

- För att ladda batterier, använd endast batteriladdare som rekommenderas av tillverkaren. En olämplig batteriladdare kan orsaka en elektrisk stöt, överhettning eller läcka av korrosiv vätska från batteriet.

- Använd endast de specifika batterierna som förutses för ditt verktyg. En användning av andra batterier kan orsaka skador och brandrisk.
- Se till att apparaten är släckt innan batteriet sätts i. Att montera ett batteri i en elektrisk apparat som är på kan orsaka olyckor.
- Håll batteriet som inte används på avstånd från gem, mynt, nycklar, spikar, skruvar eller andra små metalldelar som kan orsaka en kortslutning på kontakterna. En kortslutning mellan batterikontakterna kan medföra förbränning eller brand.
- Använd inte batteriladdaren på platser där det finns ångor, antändbara ämnen eller lättantändliga ytor som papper, tyg, osv. Under laddningen värms batteriladdaren och kan orsaka brand.
- Under transport av ackumulatörer, se till att kontakterna inte kopplas sinsemellan och använd inte metallbehållare för transport.
- Följ noggrant lokala bestämmelser för bortskaffande av emballage, trasiga delar och andra enheter som kan medföra kraftiga miljöeffekter. Dessa avfall får inte kastas i soporna utan ska separeras och överlämnas till insamlingscentraler som återvinner materialen.
- Följ noggrant lokala bestämmelser för bortskaffande av material som finns kvar.
- När maskinen tas ur drift, lämna inte maskinen i miljön, utan kontakta en insamlingscentral enligt gällande lokala förordningar.



Släng inte elektriska apparater i hushållsavfallet. Enligt det Europeiska direktivet 2012/19/EU gällande bortskaffande av elektrisk och elektronisk utrustning och dess genomförande i enlighet med nationella föreskrifter, ska urladdade elektriska apparater samlas upp separat för att slutligen kunna återanvändas på ett miljövänligt sätt. Om elektrisk utrustning slängs på soptippen eller på marken så kan de giftiga ämnena nå grundvattennivån och på så vis komma i kontakt med näringskedjan och skada din hälsa och välmående. För ytterligare information om bortskaffande av produkten, kontakta kompetent myndighet för bortskaffande av hushållsavfall eller din återförsäljare.

## 2.7 MILJÖSKYDD

Miljöskyddet ska vara en betydande aspekt och prioritet vid användningen av maskinen, till fördel för den civila samlevnaden och miljön i vilken vi lever.

- Undvik att störa grannskapet. Använd maskinen endast under rimliga tider (inte tidigt på morgonen eller sent på kvällen när det kan störa personer).



Vid slutet av batteriernas livslängd, skaffa bort dem på ett miljövänligt sätt. Batterier innehåller material som kan vara farligt för dig och för miljön. Det ska tas bort och deponeras separat på en anläggning som kan hantera litiumjonbatterier.



En separat insamling av begagnade produkter och emballage tillåter en återvinning av materialen och en återanvändning. Återanvändningen av återvinningsmaterial förebygger en miljöförorening och minskar råvarubehovet.

### 3. LÄRA KÄNNA MASKINEN

#### 3.1 BESKRIVNING AV MASKINEN OCH AVSETT BRUK

Den här maskinen är ett trädgårdsredskap och närmare bestämt en batteridrivnen bärbar gräsklippare/kantskärare.

Maskinen består huvudsakligen av en motor som med en transmissionsaxel aktiverar skärsystemet (trimmerhuvud).

Skärsystemet fungerar på en yta som är ungefär parallell med marken (om maskinen används som gräsklippare) eller ungefär vertikalt till marken (om maskinen används som kantskärare).

Användaren kan aktivera huvudreglagen på säkert avstånd från skärsystemet.

##### 3.1.1 Förutsedd användning

Den här maskinen har formgetts och konstruerats för att:

- trimma gräs och röja buskar som inte är trädartade (till exempel längs rabattkanter, odlingar, murar, lindhängnader eller gröna begränsade områden);
- finbeskära en röjning med en slättermaskin;
- användas av en enda användare.

#### 3.1.2 Felaktig användning

Vilken som helst annan användning än den som anges ovan anses som farlig och orsakar kroppsskador och/eller materialskador. Följande anses som felaktig användning (som exempel, men inte uteslutande):

- Använda maskinen för att sopa, genom att luta på trimmerhuvudet. Motorns kraft kan orsaka att småstenar och små föremål slungas iväg upp till 15 meter eller längre och orsaka skador på saker och personer,
- trimma buskar eller andra arbeten för vilka skärsystemet inte används på marknivå;
- klippa och finfördela buskage, buskar och blommor,
- använda maskinen för ett annat material än växter och plantor;
- använda maskinen med skärsystemet ovanför operatörens bälte;
- använda maskinen i allmänna trädgårdar, parker, sporthallar, på vägar, fält och skogar;
- använda skärenheter som skiljer sig från de som anges i tabellen "Teknisk specifikationer". Fara för allvarliga skador.
- att maskinen används av flera personer.

**VIKTIGT** *En felaktig användning av maskinen medför att garantin upphör. I detta fall avsäger sig tillverkaren allt ansvar och användaren ska stå för utgifter som beror på egendomsskador eller kroppsskador (användaren eller andra personer).*

#### 3.1.3 Typ av användare

Den här maskinen är avsedd för användning av konsumenter, det vill säga för icke yrkesmässigt bruk. Maskinen är avsedd för "fritidsbruk".

#### 3.2 SÄKERHETSSKYLTAR

På maskinen sitter olika symboler (Fig. 2). De påminner användaren om de beteenden som ska följas för att maskinen ska användas på ett säkert sätt.

Symbolernas betydelse:



**VARNING! FARA!** Denna maskin är om den inte används på ett riktigt sätt farlig i sig och för andra



**VARNING!** Läs igenom bruksanvisningen innan du använder maskinen.



Om maskinen används dagligen och kontinuerligt under normala förhållanden kan användaren utsättas för buller på 85 dB (A) eller mer. Använd hörselskydd eller glasögon.



**FARA FÖR UTSLUNGANDE AV FÖREMÅL!** Var försiktig med material som kan slungas ut av skärssystemet vilket kan orsaka allvarliga kropps- eller materialskador.



**FARA FÖR UTSLUNGANDE AV FÖREMÅL!** Se till att alla personer eller husdjur håller sig på minst 15 m avstånd när maskinen används.



Utsätt inte för regn (eller fukt).

**VIKTIGT** Förstörda eller oläsliga etiketter måste bytas. Beställ nya etiketter hos din auktoriserade serviceverkstad.

### 3.3 PRODUKTENS MÄRKPLÅT

På identifikationsetiketten står följande uppgifter (Fig. 1):

1. Ljudeffektnivå
2. Överensstämmelsemärke
3. Tillverkningsår
4. Typ av maskin
5. Serienummer
6. Tillverkarens namn och adress
7. Artikelkod

Anteckna maskinens identifieringsuppgifter där det avses på etiketten (se omslagets baksida).

**VIKTIGT** Använd identifieringsuppgifterna på produktens märkplåt varje gång som du kontaktar en serviceverkstad.

**VIKTIGT** Ett exempel på en försäkran om överensstämmelse finns på de sista sidorna i handboken.

### 3.4 HUVUDKOMPONENTER

Maskinen består av följande huvudkomponenter som följande funktioner motsvarar (Fig.1):

- A. Drivenhet:** sätter skärssystemet i rörelse med hjälp av en transmissionsaxel.
- B. Stång:** ansluter det bakre handtaget till drivenheten.
- C. Skärssystem:** denna del är avsedd att klippa växter.
  - 1. Trimmerhuvud:** skärssystem med nylontråd.
- D. Skydd för skärssystem:** är en skyddsanordning och förhindrar att skärssystemet slungar iväg föremål som eventuellt samlats upp långt från maskinen.
- E. Främre handtag:** med halvrund form och används för att styra maskinen.
- F. Bakre handtag:** används för att styra maskinen och här sitter huvudreglagen för start/avstängning/acceleration.
- G. Batteri** (om det inte medföljer med maskinen, se kap. 15 "tillbehör på beställning"): enhet som försörjer verktyget med ström; dess egenskaper och användningsområden beskrivs i en specifik bruksanvisning.
- H. Batteriladdare** (om den inte medföljer med maskinen, se kap. 15 "tillbehör på beställning"): enhet som används för att ladda batteriet. det finns två modeller av batteriladdare: **H1** (snabb batteriladdare); **H2** (standard batteriladdare);

## 4. MONTERING

**VIKTIGT** *De säkerhetsföreskrifter som ska följas beskrivs i kap. 2. Respektera noggrant dessa anvisningar för att inte riskera allvarliga risker eller faror.*

Av lagrings- och transportskäl har vissa maskinkomponenter inte fabriksmonterats, utan de ska monteras efter att emballaget avlägsnats och i enlighet med instruktionerna.

**⚠ Uppackning och slutförande av monteringen ska ske på en plan och robust yta med tillräckligt utrymme för förflyttning av maskinen och emballaget och med hjälp av lämpliga redskap. Använd inte maskinen innan du avslutat anvisningarna i avsnittet "MONTERING".**

### 4.1 KOMPONENTER FÖR MONTERINGEN

I emballaget ingår komponenterna för monteringen.

#### 4.1.1 Uppackning

1. Öppna emballaget försiktigt och se till att inga komponenter tappas bort.
2. Läs dokumentationen som finns inuti lådan, inklusive bruksanvisningen.
3. Ta upp alla omonterade delar ur lådan.
4. Packa upp maskinen.
5. Kassera lådan och emballaget i enlighet med lokala bestämmelser.

**⚠ Innan monteringen utförs, verifiera att batteriet inte är infört i sitt fack.**

### 4.2 MONTERING AV STÅNGEN

- Sätt i och tryck stångens nedre del (Fig. 3.A) i den övre delen (Fig. 3.B) tills den klickar på plats. Stången kan monteras ned genom att man trycker på knappen (Fig. 3.C).

Stången kan regleras på längden (avs. 6.1.2).

### 4.3 MONTERING AV DET FRÄMRE HANDTAGET

- För in det främre handtaget (Fig. 4.A) på stödet (Fig. 4.B), skruva fast handtaget med den därtill avsedda skruven (Fig. 4.C), dra åt muttern på den motsatta sidan (Fig. 4.D).

### 4.4 MONTERING AV SKÄRSYSTEMETS SKYDD

**⚠ Bär skyddshandskar.**

**⚠ Till varje skärsystem ska ett specifikt skydd användas enligt tabellen Tekniska specifikationer.**

1. Placera skyddet (Fig. 5.A) vid hålen, som sitter nederst på drivenheten (Fig. 5.B).
2. Fäst skyddet (Fig. 5.A) genom att dra åt skruvarna (Fig. 5.C) helt.

**ANMÄRKNING** *På skärsystemets skydd finns följande symbol:*

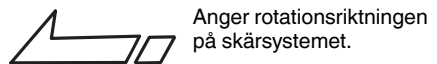

### 4.5 MONTERING AV KLIPPGRÄNSINDIKATOR

- Sätt i och fäst klippgränsindikatorns två ändar (Fig. 6.A) i motsvarande hål på drivenheten (Fig. 6.B).



## 5. KONTROLLREGLAGE

### 5.1 SÄKERHETSKNAPP (INKOPPLINGS-/URKOPPLINGSENHET)



Tryck på den här knappen för att koppla eller koppla ur maskinens elkrets (Fig. 7.A).



En lysdiod tänd: maskinens elkrets har kopplats. Maskinen är klar för bruk. Båda lysdioderna tända: maskinen är igång! (Fig. 7.D).

Släckta lysdioder: elkretsen är helt urkopplad.

**VIKTIGT** Under förflyttning, håll aldrig fingret på knappen för att undvika oavsiktlig start.



Ikonen "Observera" (Fig. 7.E) tänds vid maskinfel (konsultera tabellen Felsökning, avs. 14).

### 5.2 GASREGLAGETS STYRSPAK

Startar/stannar maskinen och kopplar/kopplar ur skärsystemet samtidigt.

Aktivering av gasreglagets styrspak (Fig. 7.A) är endast möjlig om gasreglagets säkerhetsspak (Fig. 7.B) trycks in samtidigt.

För start:

- tryck samtidigt på gasreglagets styrspak och gasreglagets säkerhetsspak.

**!** När maskinen startas sätts skärsystemet i rotation.

Maskinen stannar automatiskt upp när gasreglagets styrspak släpps.

### 5.3 GASREGLAGETS SÄKERHETSSPAK

Gasreglagets säkerhetsspak (Fig. 7.B) medger att gasreglagets styrspak kan aktiveras (Fig. 7.A).

## 6. ANVÄNDNING AV MASKINEN

**VIKTIGT** De säkerhetsföreskrifter som ska följas beskrivs i kap. 2. Respektera noggrant dessa anvisningar för att inte riskera allvarliga risker eller faror.

### 6.1 FÖRBEREDANDE ARBETEN

Innan maskinen används är det nödvändigt att en rad kontroller och ingrepp utförs för att garantera att arbetet utförs på ett lämpligt sätt och med högsta säkerhet

1. Se till att batteriet inte sitter i sitt fack,
2. ställ maskinen horisontellt och stabilt på marken,
3. reglera maskinen så att den ergonomiskt och funktionellt passar för användarens längd och typen av arbete (avs. 6.1.1 - avs. 6.1.4);
4. kontrollera batteriet (avs. 6.1.5).

#### 6.1.1 Reglering av det främre handtaget

1. Lossa klämman (Fig. 9.A);
2. skjut det främre handtaget till det läge som är bekvämast för dig;
3. dra åt klämman.

#### 6.1.2 Justering av stängens längd

1. Lossa på handtaget (Fig. 10.A) i pilens riktning - öppet hänglås
2. dra eller tryck stängen (Fig. 10.B) tills önskad längd uppnås;
3. när regleringen avslutats, dra åt handtaget i pilens riktning - låst hänglås.

#### 6.1.3 Inriktning av skärsystemet

Inriktningen av skärsystemet gör att du kan arbeta och växla mellan gräsklipparläget och kantskärarläget och viceversa.

För att arbeta i kantskärarläget:

- tryck på knappen (Fig. 11.A);
- vrid skärsystemet (Fig. 11.B) i 90° och se till att det förblir blockerat på plats.

**!** Utför alltid åtgärden med avstängd maskin och med stillastående skärssystem.

### 6.1.4 Justering av klippgränsindikator

- Vrid klippgränsindikatorn framåt (Fig. 12.A) framåt vid arbete i närheten av träd, rep eller stängsel för att undvika en stöt med skärssystemet.

### 6.1.5 Kontroll av batteriet

Innan varje användning:

- kontrollera batteriets laddning genom att följa anvisningarna i batteriets handbok.

## 6.2 SÄKERHETSKONTROLLER

Utför de följande säkerhetskontrollera och kontrollera att resultaten motsvarar uppgifterna som anges i tabellerna.

**!** Utför alltid säkerhetskontroller innan användningen.

### 6.2.1 Allmän kontroll

Föremål	Resultat
Handtag (Fig. 1.E)	Rena, torra, korrekt fastsatta till maskinen.
Skydd för skärssystemet (Fig. 1.D)	Korrekt fastsatta till maskinen, inte slitna/försämrade eller skadade.
Skruvor på maskinen	Riktigt åtskruvade (inte lösa)
Skärssystem (Fig. 1.C)	Ren, inte skadad eller sliten
Batteri (Fig. 1.G)	Ingen skada på höljet, inga läckage
Genomströmningar av kylluft (avs. 7.3)	Inte tilltäppta
Maskin	Inget tecken på skada eller slitage
Gasreglagets styrspak (Fig. 7.A), gasreglagets säkerhetsspak (Fig. 7.B)	Ska kunna röra sig problemfritt, tryck inte för hårt.
Provkörning	Ingen onormal vibration. Inget onormalt ljud

### 6.2.2 Test av maskinens funktion

Åtgärd	Resultat
1. Sätt i batteriet i facket (avs. 7.2.3); 2. tryck på säkerhetsknappen (Fig. 7.C)	Lysdioden (Fig. 7.D) ska tändas (elkrets aktiverad).
1. Starta maskinen (avs. 6.3); 2. aktivera samtidigt gasreglagets styrspak (Fig. 7.A) och gasreglagets säkerhetsspak (Fig. 7.B); 3. släpp gasreglagets styrspak (Fig. 7.A) och gasreglagets säkerhetsspak (Fig. 7.B).	1. Skärssystemet ska inte sättas i rörelse. 2. Skärssystemet ska sättas i rörelse. 3. Spakarna ska automatiskt och snabbt gå tillbaka till friläget och skärssystemet ska stanna upp.
Tryck endast på gasreglagets styrspak (Fig. 7.A).	Gasreglagets styrspak förblir blockerad.

**!** Om ett resultat skiljer sig från de som anges i följande tabeller kan maskinen inte användas! Överlämna maskinen till en serviceverkstad för att kontrollera fallet och för en eventuell reparation.

### 6.3 START

1. Se till att skärssystemet inte vidrör marken eller andra föremål,
2. sätt batteriet riktigt i facket (avs. 7.2.3);
3. aktivera samtidigt gasreglagets styrspak (Fig. 7.A) och gasreglagets säkerhetsspak (Fig. 7.B).

**ANMÄRKNING** Vid varje start släpps ny tråd automatiskt (avs. 6.4.2).

### 6.4 ARBETE

Innan man påbörjar ett arbete med att röja för första gången så är det lämpligt att först lära känna maskinen och vilken röjningsteknik som är mest lämplig och få ett fast grepp om maskinen och utföra de rörelser som efterfrågas av arbetet.

För att använda maskinen, gör så här:

- håll alltid maskinen ordentligt med bägge händer med skärssystemet under midjenivå.

**ANMÄRKNING** Under arbetet skyddas batteriet mot en total urladdning genom en skyddsanordning som släcker maskinen och blockerar funktionen.

**ANMÄRKNING** Batterilivet (och därmed ytan som kan klippas innan laddningen) beror på olika faktorer som beskrivs i (avs. 7.2.1).

**ANMÄRKNING** Efter en minuts inaktivitet, släcks maskinen automatiskt, om den är tänd.

#### 6.4.1 Arbetsmetoder

**⚠ Använd ENDAST nylontråd. Användning av metalltråd, trådar med plast och /eller olämpliga för huvudet kan orsaka allvarliga skador.**

##### a. Röjning i rörelse (Slåtter)

- Se till att skärsystemet står på gräsklipparläge (avs. 6.1.3);
- fortsätt med en regelbunden rörelse och rör armen som med en lie. Luta inte trimmerhuvudet under arbetet (Fig. 13).

Pröva först att slå i rätt höjd i ett litet område för att få en jämn höjd och bibehålla trimmerhuvudet på ett konstant avstånd från marken.

Vid svårare röjning så kan det vara nödvändigt att luta trimmerhuvudet cirka 30° till vänster.

**⚠ Arbeta inte på detta sätt om det finns risk att föremål kan slungas iväg och skada personer, djur eller orsaka skada.**

##### b. Precisionsklippning (trimning)

Håll maskinen lätt lutad så att trimmerhuvudets nedre del inte vidrör marken och att skärlinjen är vid önskat punkt. Användaren ska hålla skärsystemet borta från sig.

##### c. Röjning i närheten av inhägnader / husgrunder

- Reglera klippgränsindikatorn (i förekommande fall, avs. 6.1.4);
- placera trimmerhuvudet nära inhägnader, stolpar, klippor, murar, m.m. utan att stöta (Fig. 12).

Om tråden slår emot ett kraftigt hinder kan den gå sönder eller förbrukas; om den fastnar i en inhägnad kan den bryskt skäras av. I vilket fall som helst så kan röjning runt trottoarer, husgrunder, murar, m.m. orsaka att tråden slits ut mer än normalt.

##### d. Röjning runt träd

- Reglera klippgränsindikatorn (i förekommande fall, avs. 6.1.4);
- gå runt trädet från vänster till höger och närma dig stammen sakta så att tråden inte slår emot trädet och genom att hålla trimmerhuvudet lätt lutat framåt.

Kom ihåg att nylontråden kan skära av eller skada små buskar. Om nylontråden slår emot stammar på buskar eller träd med mjuk stam så kan växten allvarligt skadas.

#### 6.4.2 Automatiskt släpp av tråden

Denna maskin är utrustad med ett huvud med automatisk frigöring av tråden. För att släppa tråden:

1. stanna maskinen (avs. 6.6);
2. vänta två sekunder och starta om maskinen.

Skärdiametern är inställd på 30 cm. Upprepa proceduren tills trådens längd når trådsaxen (Fig. 8.A), som sedan skär av överskottslängden.

#### 6.5 REKOMMENDATIONER FÖR ANVÄNDNING

Under användningen så är det lämpligt att regelbundet ta bort gräs som fastnar i maskinen för att undvika en överhettning av motorn (Fig. 1.A), på grund av gräset som fastnar under skärsystemets skydd (Fig. 1.D).

Gör så här:

- stanna maskinen (avs. 6.6);
- ta bort batteriet (avs. 7.2.2);
- bär kraftiga arbetshandskar;
- ta bort gräset som fastnat med en skruvmejsel som gör att motorn kan kylas ner riktigt.

## 6.6 STOPP

För att stänga av maskinen:

1. Släpp gasreglagets styrspak (Fig. 7.A);
2. vänta tills skärsystemet stannat.

 **Det tar några sekunder innan skärsystemet stannar upp efter att maskinen stängts av.**

**VIKTIGT** *Stanna alltid maskinen vid förflyttning mellan arbetsplatser.*

## 6.7 EFTER ANVÄNDNING

- Avlägsna batteriet från facket och ladda det (avs. 7.2.2).
- Låt motorn kallna innan maskinen ställs inomhus.
- Gör rent (avs. 7.3).
- Kontrollera att det inte finns lösa eller skadade delar. Byt skadade komponenter om det behövs och dra eventuellt åt lösa skruvar och bultar eller kontakta en auktoriserad serviceverkstad.

**VIKTIGT** *Ta alltid bort batteriet (avs. 7.2.2) varje gång som maskinen inte används eller lämnas obevakad.*

## 7. LÖPANDE UNDERHÅLL

### 7.1 ALLMÅN INFORMATION

**VIKTIGT** *De säkerhetsföreskrifter som ska följas beskrivs i kap. 2. Respektera noggrant dessa anvisningar för att inte riskera allvarliga risker eller faror.*

 **Gör följande före något som helst underhållsinsgrepp:**

- **Stanna maskinen;**
- **avlägsna batteriet från facket och ladda det (avs. 7.2.2)**
- **låt motorn kallna innan maskinen ställs inomhus;**
- **bär lämpliga kläder, arbetshandskar och skyddsglasögon;**
- **läs igenom instruktionerna.**

- Intervallerna och typen av arbeten finns i "Underhållstabellen" (se kap. 13). Tabellen har som uppgift att hjälpa dig med att upprätthålla din maskins effektivitet och säkerhet. Den omfattar de huvudsakliga åtgärderna och de förutsedda intervallerna. Utför motsvarande åtgärd när den första tidsfristen inträffar.
- Användning av icke originala reservdelar eller tillbehör kan äventyra maskinens funktion och säkerhet. Tillverkaren avsäger sig allt ansvar vid skador som orsakats av sådana produkter.
- Originalreservdelar tillhandahålls av auktoriserade serviceverkstäder och återförsäljare.

**VIKTIGT** *Alla underhållsarbeten och regleringar som inte beskrivs i den här handboken måste utföras av din återförsäljare eller av ett specialiserat center.*

### 7.2 BATTERI

#### 7.2.1 Batteriliv

Batterilivet (och därmed ytan som kan klippas innan laddningen) beror huvudsakligen på:

- a. miljöfaktorer som skapar ett högre energibehov:
  - klippning av tjock, hög, fuktig vegetation,
- b. användarens beteende, som ska undvika:
  - att ofta tända och släcka maskinen under arbetet,
  - att använda en olämplig beskärningsmetod i förhållande till arbetet som ska utföras (avs. 6.4.1);

För att förbättra batterilivet rekommenderas det att:

- skära gräset när det är torrt;
- använda den teknik som är lämpligast för arbetet som ska utföras (avs. 6.4.1).

Om du vill använda maskinen för arbeten som varar längre än den tid som standardbatteriet kan garantera är det möjligt att:

- köpa ett andra standardbatteri för att omedelbart ersätta ett urladdat batteri, utan att arbetet behövs avbrytas;
- köpa ett batteri med högre batteriliv i förhållande till standardbatteriet (avs. 15.1).

### 7.2.2 Borttagning och laddning av batteriet

1. Tryck på den gula spärrknappen i batterifacket (Fig. 14.A) och ta bort batteriet (Fig. 14.B);
2. sätt i batteriet (Fig. 15.A) i sitt fack på batteriladdaren (Fig. 15.B);
3. anslut batteriladdaren (Fig. 16.B) till uttag med den nätspänning som anges på märkskylten.
4. ladda det fullständigt. Följ anvisningarna i handboken för batteriet/batteriladdaren.

**ANMÄRKNING** *Batteriet har ett skydd som förhindrar en omladdning om omgivningstemperaturen inte är mellan 0 och +45 °C.*

**ANMÄRKNING** *Batteriet kan inte laddas om när som helst, även delvis, utan en risk att det skadas.*

### 7.2.3 Borttagning av batteriet på maskinen

När laddningen avslutats:

1. ta bort batteriet (Fig. 16.A) från batteriladdaren (undvik att fortsätta laddningen efter att det laddats färdigt);
2. anslut batteriladdaren (Fig. 17.B) från elnätet;
3. sätt i batteriet (Fig. 17.C) i facket och tryck det riktigt i botten tills du hör ett klickljud som sätter det på plats. Kontrollera den elektriska kontakten.

### 7.3 RENGÖRING AV MASKINEN OCH MOTORN

- Gör alltid rent maskinen efter användningen med en ren trasa och neutralt rengöringsmedel.
- Avlägsna all fukt med hjälp av en mjuk och torr trasa. Fukten kan leda till risk för elstötar.

- Använd inte aggressiva rengöringsmedel eller lösningar för att göra rent plastdelar eller handtagen.
- För att minska brandrisken, ta bort rester av gräs, blad eller överskottsfett från maskinen och speciellt från motorn.
- För att undvika en överhettning och skador på motorn eller batteriet, se till att kylsystemets luftintag är rent och fritt från skräp.
- Använd inte vattenstrålar och undvik att blöta ner motorn och de elektriska komponenterna.

### 7.4 MUTTRAR OCH FÄSTSKRUVAR

- Se till att muttrar och skruvar är åtdragna för att alltid ha en maskin under säkra funktionsförhållanden.
- Kontrollera regelbundet att handtagen har fästs riktigt.

## 8. EXTRAORDINÄRT UNDERHÅLL

*Gör följande före något som helst underhållsinsrepp:*

- **Stanna maskinen;**
- **avlägsna batteriet från facket och ladda det (avs. 7.2.2)**
- **låt motorn kallna innan maskinen ställs inomhus;**
- **bär lämpliga kläder, arbetshandskar och skyddsglasögon;**
- **läs igenom instruktionerna.**

 **Observera! Fara för personskador på grund av farliga komponenter i rörelse!**

### 8.1 UNDERHÅLL AV SKÄRSYSTEMET

På denna maskin förutses användning av ett skärsystem, som återger den kod som anges i tabellen Tekniska specifikationer.

Med tanke på produktens utveckling, kan ovannämnda skärsystem i tabellen "Tekniska specifikationer" ersättas med andra, med liknande egenskaper ifråga om utbyttbarhet och funktionssäkerhet.

 **Vidrör inte skärsystemet förrän batteriet avlägsnats och systemet står helt still.**

### 8.1.1 Byte av trimmerhuvudets spole

1. Tryck på de två tungorna på sidan (Fig. 18.A) och ta bort locket (Fig. 18.B);
2. dra ut spolen (Fig. 18.C);
3. sätt i den nya spolen (Fig. 19.A) och se till att de två ändarna på tråden sticker ut ur hålet på trimmerhuvudet (Fig. 19.B);
4. Montera tillbaka locket (Fig. 19.C) sätt i de två tungorna på sidan (Fig. 19.D) i öppningarna på trimmerhuvudet (Fig. 19.E).

### 8.1.2 Byte av trimmerhuvudets tråd

1. Ta bort spolen (avs. 8.1.1);
2. ta bort tråden som finns kvar;
3. använd endast en tråd med diameter 1,6 mm och skär av en längd på 3 m.
4. anpassa trådarna som går ut från de två hålen i lika delar
5. sätt i en trådända i hålet inne i spolen (Fig. 20.A) och låt tråden sticka ut genom det motsatta hålet;
6. rulla upp tråden medurs i pilens riktning (Fig. 20.B) och lämna en bit på ungefär 15 cm från spolen;
7. fäst den till förankringssätena (Fig. 20.C) som förutses på spolen;
8. sätt tillbaka spolen och montera locket (kap 8.1.1).

### 8.2 SLIPNING AV TRÅDSAXEN

1. Avlägsna trådsaxen (Fig. 8.A) från skärsystemets skydd (Fig. 8.B) genom att skruva loss skruvarna (Fig. 8.C);
2. sätt fast trådsaxen i ett skruvstöd och börja fila med hjälp av en flatfil och se till att den ursprungliga skärvinkeln bibehålls
3. installera trådsaxen (Fig. 8.A) på nytt på skärsystemets skydd (Fig. 8.B).

## 9. FÖRVARING

**VIKTIGT** *De säkerhetsföreskrifter som ska följas beskrivs i kap. 2. Respektera noggrant dessa anvisningar för att inte riskera allvarliga risker eller faror.*

## 9.1 FÖRVARING AV MASKINEN

När maskinen ska ställas undan:

- avlägsna batteriet från facket och ladda det (par. 7.2.2);
- låt motorn kallna innan maskinen ställs inomhus;
- utför rengöring (avs. 7.3)
- kontrollera att det inte finns lösa eller skadade delar. Byt skadade komponenter om det behövs och dra eventuellt åt lösa skruva och bultar eller kontakta en auktoriserad serviceverkstad
- ställa undan maskinen:
  - i en torr miljö
  - skyddad mot väder och vind
  - på en plats utom räckhåll för barn
  - Se till att nycklar eller verktyg som använts för underhållsarbetet tagits bort.

## 9.2 FÖRVARING AV BATTERIET

Batteriet ska förvaras i skugga, på en sval plats utan fukt.

**ANMÄRKNING** *Vid längre stillastående ska batteriet laddas varannan månad för att förlänga livslängden.*

## 10. FÖRFLYTTNING OCH TRANSPORT

Varje gång som maskinen ska förflyttas eller transporterats, utför följande:

- stanna maskinen (avs. 6.6);
- avlägsna batteriet från facket och ladda det (avs. 7.2.2);
- bära kraftiga arbetshandskar;
- hålla enbart maskinen i handtagen och rikta skärsystemet i motsatt riktning än den för drift.

När maskinen transporterats med ett fordon ska du:

- placera den så att den inte kan skada någon.

## 11. SERVICE OCH REPARATIONER

Den här handboken ger alla anvisningar som behövs för att använda maskinen och för ett korrekt löpande underhåll som kan utföras av användaren. Allt justeringsarbete och underhållsarbete som inte beskrivs i denna bruksanvisning ska utföras hos din återförsäljare eller en specialiserad serviceverkstad som har tillräcklig kunskap och nödvändiga verktyg för att utföra ett korrekt arbete och bibehålla maskinens ursprungliga säkerhet.

Ingrepp som utförs av olämpliga strukturer eller av ej kvalificerade personer medför att all slags garanti, tillverkarens förpliktelse eller ansvar upphör att gälla.

- Endast auktoriserade serviceverkstäder får utföra garantireparationer och -underhåll.
- Auktoriserade serviceverkstäder använder endast originalreservdelar. Originalreservdelar och tillbehör har specialutvecklats för maskinerna.
- Icke originala reservdelar och tillbehör har inte godkänts och en användning av icke originala reservdelar och tillbehör gör att garantin upphör.
- Det rekommenderas att överlämna maskinen en gång om året till en auktoriserad serviceverkstad för underhåll, assistans och kontroll av säkerhetsanordningarna.

## 12. GARANTINS TÄCKNING

Garantin täcker samtliga material- och fabrikationsfel. Användaren ska följa den bifogade bruksanvisningen noggrant.

Garantin täcker inte skador som orsakas av följande:

- försummelse av att läsa bifogad bruksanvisning
- slarv
- felaktig eller otillåten användning eller montering
- användning av icke-originalreservdelar
- användning av tillbehör som inte levererats av eller inte är godkända av tillverkaren.

Garantin täcker inte heller:

- normalt slitage på förbrukningsmaterial som skärsystem, säkerhetsbultar; Normalt slitage.

Köparen skyddas av nationell lagstiftning. Köparens rättigheter enligt nationell lagstiftning begränsas inte på något sätt av denna garanti.

## 13. UNDERHÅLLSTABELL

Ingrepp	Intervall	Anmärkningar
<b>MASKIN</b>		
Kontroll av alla fästen	Innan varje användning	avs. 7.4
Säkerhetskontroller/Kontroll av reglagen	Innan varje användning	avs. 6.2
Kontroll av skärsystemets skydd.	Innan varje användning	avs. 6.2.1
Kontroll av skärsystemet	Innan varje användning	avs. 6.2.1
Kontroll av batteriets laddning	Innan varje användning	*
Ladda batteriet	Vid slutet av varje användning	avs. 7.2.2 *
Rengöring av maskinen och motorn	Vid slutet av varje användning	avs. 7.3
Kontroll av eventuella skador som finns på maskinen. Kontakta en auktoriserad serviceverkstad vid behov.	Vid slutet av varje användning	-

\* Se handboken till batteriet/batteriladdaren.

## 14. FELSÖKNING

FEL	MÖJLIG ORSAK	ÅTGÄRD
1. Vid aktivering av gasreglagets styrspak och med säkerhetsspaken, startar inte maskinen och skärsystemet roterar inte	Batteriet saknas eller sitter fel	Se till att batteriet sitter riktigt (avs. 7.2.3)
	Urladdat batteri	Kontrollera laddningen och ladda batteriet (avs. 7.2.2)
	Den borttagbara stången har inte förts in helt eller riktigt i sitt säte	Se till att den borttagbara stången har monterats och kopplats riktigt (avs. 4.2)
	Gasreglagets spak/säkerhetsspak är skadade	Använd inte maskinen. Stäng omedelbart av maskinen, avlägsna batteriet och kontakta ett servicecenter.
	Maskinen är skadad	Använd inte maskinen. Stäng omedelbart av maskinen, avlägsna batteriet och kontakta ett servicecenter.
2. Överhettning av motorn	Gräs har fastnat under skärsystemets skydd	Ta bort gräset som fastnat (avs. 6.5)
3. Gräs samlas runt drivenheten och trimmerhuvudet	Högt gräs klipps alltför nära marken	Klipp högt gräs uppifrån och ner för att undvika att det samlas.
4. Tråden släpps inte när ett automatiskt släpp används	Tråden sitter fast på sig själv	Smörj med silikonspray
	Det finns inte tillräckligt med tråd på rullen eller tråden är slut	Byt spolen (kap. 8.1.1) eller tråden (kap. 8.1.2)
	Tråden har förbrukats och är för kort	Släpp tråden för hand (kap. 6.4.2)
	Tråden har trasslat sig på rullen eller gå sönder	Ta bort tråden från rullen och linda om den (kap. 8.1.2)
5. Skärsystemet kommer i kontakt med ett främmande föremål.	-	Stäng av maskinen, avlägsna batteriet och: - kontrollera skadorna; - kontrollera om det finns lösa delar och dra åt dem; - byt eller reparera på en auktoriserad serviceverkstad.
6. Överdrivna buller och/eller vibrationer skapas under arbetet	Lösa eller skadade delar.	Stäng av maskinen, avlägsna batteriet och: - kontrollera skadorna; - kontrollera om det finns lösa delar och dra åt dem; - byt eller reparera på en auktoriserad serviceverkstad.
7. Det ryker från maskinen under användningen	Maskinen är skadad	Använd inte maskinen. Stäng omedelbart av maskinen, avlägsna batteriet och kontakta ett servicecenter.
8. Dålig batteriladdning	Tunga arbetsvillkor med högre strömförbrukning	Underlätta användningen (avs. 7.2.1)
	Batteriet räcker inte för arbetet som ska utföras	Använd ett extrabatteri eller ett batteri med högre batteriliv (avs. 15.1)
	Försämrade batterikapacitet	Köp ett nytt batteri



FEL	MÖJLIG ORSAK	ÅTGÄRD
9. Batteriladdaren laddar inte batteriet	Batteriet sitter inte riktigt i batteriladdaren	Kontrollera att det sitter riktigt (avs. 7.2.3)
	Olämpliga miljövillkor	Ladda i en omgivning med lämplig temperatur (se instruktionsboken för batteriet/batteriladdaren)
	Kontakterna är smutsiga	Gör rent kontakterna
	Batteriladdaren är inte spänningssatt	Kontrollera att kontakten sitter i och att strömuttaget är spänningssatt
	Trasig batteriladdare	Byt mot en original reservdel
	-	Om problemet fortsätter, se handboken till batteriet/batteriladdaren
10. Kontrolllampan (Fig. 7.E) förblir tänd med fast ljus	Egenkontroll misslyckad	Använd inte maskinen. Stäng omedelbart av maskinen, avlägsna batteriet och kontakta ett servicecenter.
11. Kontrolllampan (Fig. 7.E) förblir tänd med blinkande ljus	Kommunikationsfel från batteriet	Använd inte maskinen. Stäng omedelbart av maskinen, avlägsna batteriet och kontakta ett servicecenter.
	Blockerad rotor	Använd inte maskinen. Stäng omedelbart av maskinen, avlägsna batteriet och kontakta ett servicecenter.
	Överbelastning på strömmen	Optimera maskinens användning.

Kontakta din återförsäljare om felen som åtgärdats enligt ovan kvarstår.

## 15. TILLBEHÖR PÅ BESTÄLLNING

### 15.1 BATTERIER

Det finns batterier med olika kapaciteter för att passa specifika arbetsmoment (Fig. 21). Listan över batterier för den här maskinen finns i tabellen i tabellen "Tekniska specifikationer".

### 15.2 BATTERILADDARE

Enhet som används för att ladda batteriet: snabb (Fig. 22.A), standard (Fig. 22.B).



## İÇİNDEKİLER

1. GENEL BİLGİLER.....	1
2. GÜVENLİK KURALLARI.....	2
3. MAKİNEYİ ÖĞRENMEK.....	7
3.1 Makinenin açıklaması ve amaçlanan kullanım.....	7
3.2 Güvenlik işaretleri.....	8
3.3 Ürün belirleme etiketi.....	8
3.4 Başlıca bileşenler.....	9
4. MONTAJ.....	9
4.1 Montaj araçları.....	9
4.2 Çubuğun montajı.....	9
4.3 ÖN kabzanın takılması.....	9
4.4 Kesim düzeninin siperinin montajı.....	9
4.5 Kesim sınırı göstergesinin montajı.....	10
5. KONTROL KUMANDALARI.....	10
5.1 Emniyet düğmesi (devreye alma/devreden çıkarma düzeni) ....	10
5.2 Gaz kumanda kolu.....	10
5.3 Gaz emniyet kolu.....	10
6. MAKİNENİN KULLANIMI.....	10
6.1 Hazırlık işlemleri.....	10
6.2 Güvenlik kontrolleri.....	11
6.3 Başlatma.....	12
6.4 İşte kullanma.....	12
6.5 Kullanımla ilgili tavsiyeler.....	13
6.6 Durdurma.....	13
6.7 Kullandıktan sonra.....	13
7. OLAĞAN BAKIM.....	13
7.1 Genel Bilgiler.....	13
7.2 Batarya.....	13
7.3 Makine ve motorun temizliği.....	14
7.4 Sabitleme somun ve vidaları.....	14
8. ÖZEL BAKIM.....	14
8.1 Kesim düzeninin bakımı.....	15
8.2 Misina kesme bıçağının bilenmesi.....	15
9. DEPOYA KALDIRMA.....	15
9.1 Makinenin depoya kaldırılması.....	15
9.2 Bataryanın depoya kaldırılması.....	15
10. TAŞIMA VE NAKLİYE.....	16
11. SERVİS VE ONARIMLAR.....	16
12. GARANTİ KAPSAMI.....	16
13. BAKIM TABLOSU.....	16
14. ARIZA TESPİTİ.....	17
15. TALEP ÜZERİNE TEDARİK EDİLEN AKSESUARLAR.....	18
15.1 Bataryalar.....	18
15.2 Batarya şarj cihazı.....	18

## 1. GENEL BİLGİLER

### 1.1 KILAVUZUN OKUNMASI

Kılavuz metninde, son derece önemli bilgiler içeren bazı paragraflar, güvenlik veya çalışma amaçlarıyla, aşağıdaki kriterlere göre farklı şekilde belirtilmişlerdir:

**NOT** veya **ÖNEMLİ** Makineye zarar vermemek veya hasar yaratmamak amacıyla daha önceden belirtilenleri, açıklamalar veya diğer bilgiler ile tamamlar.

⚠ simgesi bir tehlikeyi vurgular. Uyarılara uygun hareket edilmemesi, personelde veya üçüncü şahıslarda yaralanmalara ve/veya zararlara yol açabilir.

• Gri noktalı kenarlıkla vurgulanan paragraflar,  
• bu kılavuzda belirtilen tüm modellerde  
• mevcut olmayan isteğe bağlı özellikleri  
• gösterirler. İlgili özelliğin kendi modelinizde  
• bulunup bulunmadığını kontrol edin.

Makine üzerinde "ön", "arka", "sağ" ve "sol" tarafa bulunan bir konuma referansta bulunulduğunda, bu, operatörün çalışma konumunu ifade eder.

### 1.2 BAŞVURULAR

#### 1.2.1 Şekiller

Bu kılavuzda yer alan resimler 1, 2, 3, vb. şeklinde numaralandırılmıştır. Şekillerde gösterilen bileşenler A, B, C, vb. gibi harflerle işaretlenmiştir. 2. resimde C bileşenine atıfta bulunulduğunda şu yazım şekli kullanılır: "bkz. Şek. 2.C" veya basit şekilde "(Şek. 2.C)". Resimler gösterge niteliğindedir. Gerçek parçalar betimlenenlerden farklı olabilir.

#### 1.2.2 Başlıklar

Bu kılavuz bölümlere ve paragraflara ayrılmıştır. "2.1 Eğitim" paragrafının başlığı, "2. Güvenlik kuralları" bölümünün alt başlığıdır. Başlıklara veya paragraflara yapılan başvurular Böl. veya Par. kısaltması ile ilgili rakam kullanılarak verilmiştir. Örnek: "böl. 2" veya "par. 2.1.

## 2. GÜVENLİK KURALLARI

### 2.1 EĞİTİM

**⚠ Kumandaları ve makinenin uygun kullanımını iyi öğrenin. Makineyi hızlı bir şekilde durdurmaya öğrenin. Uyarılara ve talimatlara uyulmaması yangınlara ve/veya ciddi yaralanmalara neden olabilir.**

- Makinenin çocuklar veya fiziksel, duyuşsal ya da zihinsel kapasiteleri kısıtlı veya deneyim ve bilgiden yoksun kişilerce veya talimatlara gereken aşinalığa sahip olmayan kişilerce kullanılmasına kesinlikle izin vermeyin. Yerel kanunlar kullanıcı için minimum bir yaş sınırı tespit edebilir.
- Kullanıcı yorgun olduğunda, kendini kötü hissettiğinde veya ilaç, uyuşturucu, alkol veya refleks ve dikkat yeteneklerine zararlı maddeler aldığında makineyi asla kullanmayın.
- Başka kişilere veya onların mallarına gelebilecek kazalardan ve beklenmedik olaylardan operatörün veya kullanıcının sorumlu olduğunu unutmayın. Üzerinde çalışılacak arazide, özellikle eğimlerde, engebeli, kaygan veya dengesiz arazide bulunan potansiyel riskleri değerlendirme ile gerek kendisinin, gerekse

başkalarının güvenliğini sorumluluğu kullanıcıya aittir.

- Makinenin başkalarına devredilmek veya ödünç verilmek istenmesi halinde kullanıcının, işbu kılavuzda bulunan kullanım talimatlarını okumuş olduğundan emin olun.

### 2.2 HAZIRLIK İŞLEMLERİ

#### Kişisel koruyucu donanımlar (KKD)

- Vücudu saran, kesilmeyi önleyici korumalarla donatılmış koruyucuyu giysiler, titreşim önleyici eldivenler, kask, koruyucu gözlükler, toz önleyici maskeler, işitme sistemi koruyucu kulaklıklar ve tabanı kaymaz kesilmeyi önleyici ayakkabılar kullanın.
- İşitme koruması kullanılması, muhtemel uyarıları (bağırma veya alarmlar) duyma kabiliyetini azaltabilir. Çalışma yapılan alanın civarında olup bitenlere azami dikkat gösterin.
- Makineye veya çalışma ortamında mevcut nesnelere ve materyallere takılabilecek eşarplar, gömlekler, kolyeler bilezikler, sarkan kısımları ve bağcıkları olan ya da kravat içeren giysiler ve her halükarda sallantılı veya bol aksesuarlar kullanmayın.
- Uzun saçları uygun şekilde toplayın.

#### Çalışma alanı / Makine

- Bütün çalışma sahasını iyice kontrol edin ve makine tarafından fırlatılabilecek veya kesim düzenine/ döner aksama hasar verebilecek her türlü nesneyi uzaklaştırın (taşlar, dallar, demir teller, kemikler, vb.).

## 2.3 KULLANIM ESNASINDA

### Çalışma Alanı

- Makineyi, patlama riski bulunan ortamlarda, tutuşabilir sıvılar, gaz veya toz mevcut ise kullanmayın. Elektrikli aletler, tozu veya buharları tutuşturabilir kıvılcımlar üretirler.
- Sadece gün ışığında veya yeterli yapay ışıkta ve iyi görünürlük koşullarında çalışın.
- Kişileri, çocukları ve hayvanları çalışma alanından uzaklaştırın. Çocukların başka bir yetişkin tarafından gözetim altında tutulması gerekir.
- Diğer kişilerin, makinenin etki alanından en az 15 metrede, daha zor biçmelerde en az 30 metrede bulunduğunu kontrol edin.
- Islak çimde, yağmur altında ve fırtına riski olduğunda, özellikle de yıldırım düşmesi olasılığı varken çalışmayın.
- Makineyi yağmura veya nemli ortamlara maruz bırakmayın. Bir aletin içine sızan su, elektrik çarpma riskini artırır.
- Çalışma esnasında operatörün dengesini garanti etmeyen ıslak veya kaygan zeminde veya her halükarda aşırı engebeli veya dik arazilerde çalışmaktan olabildiğince kaçının.
- Zemindeki düzensizliklere (tümsekler, kanallar), eğimlere, gizli tehlikelere ve görüşü sınırlandırabilecek muhtemel engellerin varlığına özellikle dikkat edin.

- Sarp kayalık, çukur veya nehir kenarlarının yakınlarında çok dikkatli olun.
- Daima kendi dayanak noktanızdan emin olarak ve kesim düzeninin sonunda durarak, yön değişimlerine çok dikkat ederek, asla yukarı/ aşağı yönde değil, eğime çapraz yönde çalışın.
- Makine yol yakınlarında kullanılıyorsa, trafiğe dikkat edin.

### Davranış Şekilleri

- Çalışma esnasında motris ünitesini vücudun sağ yanında ve kesim grubunu kemer hizasının altında tutarak makine daima iki elle sıkı kavranmalıdır. Kollarınızı çok fazla uzatmayın.
- Vücudunuzun; borular, radyatörler, ocaklar, buzdolapları gibi topraklanmış veya toprak olarak görev yapan bir iletkene bağlanmış yüzeyler ile temas etmesini önleyin. Vücut, topraklanmış veya toprak olarak görev yapan bir iletkene bağlanmış yüzeyler ile temas ettiğinde, elektrik çarpma riski artar.
- Sabit ve dengeli bir pozisyon alın ve tedbirli davranın.
- Asla koşmayın, yürüyün.
- Gerek makinenin ateşlenmesi gerekse kullanımı esnasında, daima ellerinizi ve ayaklarınızı kesim düzeninden uzak tutun.
- Dikkat: kesim düzeni kapatıldıktan veya motor durduktan sonra da birkaç saniye dönmeye devam eder.

- Kesim düzeninin neden olduğu olası nesne sekmelerine dikkat edin.
- Kesim düzenini yabancı nesnelere/engellere sert bir şekilde çarpmamaya özen gösterin. Kesim düzeni bir engelle/nesneyle karşılaşır, geri tepme meydana gelebilir. Bu temas, ters yönde son derece seri bir fırlatmaya neden olarak kesim düzeninin yukarı yönde veya operatöre doğru itilmesine yol açabilir. Geri tepme makinenin kontrolünün kaybedilmesine yol açarak, son derece ağır sonuçların yaşanmasına neden olabilir. Geri tepmeyi önlemek için, aşağıdaki uygun özel tedbirlerin tamamını alın:

- Makineyi iki elinizle, sağlam bir şekilde tutun ve gövdenizle kollarınızı geri tepme kuvvetlerine dayanabilmenizi sağlayacak bir konuma getirin.
- Kollarınızı aşırı şekilde yukarıya doğru germeyin ve kemer hizasının üzerindeki yüksekliklerde kesme yapmayın.
- Yalnızca üretici tarafından belirtilen kesim düzenlerini kullanın.
- Kesim düzeninin bakımıyla ilgili imalatçının verdiği talimatlara dikkat edin.

- Misina uzunluğunun kesimi için öngörülmesi olan her türlü aletten kaynaklanabilecek yaralanmalara karşı dikkatli olun.



Çalışma esnasında kırılma veya kaza durumunda, derhal motoru durdurun ve başka hasarlara sebep olmamak için makineyi uzaklaştırın; kişilerde veya üçüncü şahıslarda yaralanmalara neden olan kazalar durumunda, derhal içinde bulunulan duruma en uygun ilk yardım prosedürlerini uygulayın ve gerekli tedaviler için bir Sağlık Ocağına başvurun. Gözden kaçmaları durumunda kişilerde veya hayvanlarda hasar veya yaralanmalara yol açabilecek olası kalıntıları dikkatlice giderin.

 Titreşimlere uzun süre maruz kalma, zarar görmelere ve özellikle dolaşım sistemi sorunları bulunan kişilerde nörovasküler rahatsızlıklara ("Raynaud fenomeni" veya "beyaz el" olarak da bilinen) neden olabilir. Belirtiler ellerde, bileklerde ve parmaklarda görülebilir ve his kaybı, uyuşma, kaşınma, ağrı, renk kaybı veya derinin yapısal değişikliklerine neden olur. Bu etkiler, düşük ortam sıcaklıkları ve/veya kabzalar üzerinde aşırı bir kavrama sebebi daha büyük boyutlara ulaşabilir. Belirtiler ile karşılaştığında makinenin kullanım sürelerini azaltmak ve bir doktora danışmak gerekir.

### **Kullanımla ilgili sınırlamalar**

- Makine, bunu iki el ile sağlam şekilde tutabilecek veya çalışma esnasında ayakta dengede sabit şekilde durabilecek kapasitede olmayan kişiler tarafından kullanılmamalıdır.

- Asla metal kesim parçaları monte etmeyin. **Bu makine ile her tipte metal veya sert bıçak kullanımı yasaktır.**
- Korumaları hasar görmüşse, yoksa veya doğru yerleştirilmemişse makineyi kesinlikle kullanmayın.
- Aksesuarlar/aletler öngörülen noktalara kurulmamış iseler makineyi kullanmayın.
- Mevcut emniyet sistemlerini/ mikro anahtarları devre dışı bırakmayın, etkisiz hale getirmeyin, çıkarmayın veya kurcalamayın.
- Şalter, elektrikli aleti düzenli olarak çalıştıracak veya durduracak kapasitede olmadığında, elektrikli aleti kullanmayın. Şalter tarafından işletilemeyen bir elektrikli alet tehlikelidir ve onarılmalıdır.
- Makineyi aşırı zorlamayın ve ağır işler yapmak için ufak bir makine kullanmayın; uygun bir makinenin kullanımını, tehlike risklerini azaltır ve iş kalitesini yükseltir.

## 2.4 BAKIM, DEPOYA KALDIRMA

Düzenli bakım yapın; depoya kaldırma işleminin doğru uygulanması, makinenin emniyetinin ve performans seviyesinin korunmasını sağlar.

### Bakım

- Asla makineyi aşınmış veya hasar görmüş parçalar ile kullanmayın. Arızalı veya bozuk parçalar değiştirilmeli ve asla onarılmamalıdır.

- Makinenin ayar işlemleri esnasında, parmakların hareketli kesim düzeni ve makinenin sabit kısımları arasında sıkışıp kalmasını önlemeye dikkat edin.

⚠ İşbu bilgilerde belirtilen gürültü ve titreşim seviyesi makinenin maksimum kullanım değerleridir. Dengesiz bir kesim düzeninin kullanılması, aşırı hareket hızı, bakım eksikliği ses ve titreşim seviyesini ciddi ölçüde etkilerler. Buna bağlı olarak, yüksek gürültüden ve titreşimlerin neden olduğu tahriklerden kaynaklanan olası zararları gidermeye yönelik önlemlerin alınması gerekir; makinenin bakımını ihmal etmeyin, gürültüye karşı kulaklıklar takın, çalışma esnasında molalar verin.

## Depoya kaldırma

- Yangın riskini azaltmak için, artıkların bulunduğu kapları kapalı bir mekan içinde bırakmayın.

## 2.5 DİĞER RİSKLER

Tüm güvenlik talimatlarına uyulmasına rağmen, başka riskler söz konusu olmaya devam edebilir:

- kafa misinasının rotasyonunda parmakların ve ellerin yaralanma tehlikesi;
- kafa misinasının çarpması sonucu ayakların yaralanma tehlikesi;
- taş ve toprak sıçraması.

## 2.6 BATARYA / BATARYA ŞARJ CİHAZI

**ÖNEMLİ** *Aşağıda yer alan güvenlik talimatları, bu makineyle birlikte verilen ilgili batarya veya batarya şarj cihazı kılavuzunda belirtilen güvenlik gerekliliklerini tamamlayıcı niteliktedir.*

- Bataryaları şarj etmek için sadece üretici tarafından tavsiye edilen şarj cihazlarını kullanın. Uygunsuz bir şarj cihazı elektrik çarpmasına, aşırı ısınmaya veya bataryadan korozif bir sıvı sızmasına sebep olabilir.
- Sadece aletiniz için öngörülen özel bataryaları kullanın. Başka bataryaların kullanımı yaralanmalara ve yangın riskine yol açabilir.
- Bataryayı yerleştirmeden önce cihazın kapalı olduğundan emin olunuz. Çalışır haldeki bir elektrikli cihaza batarya monte edilmesi yangınlara neden olabilir.
- Kullanılmayan bataryayı kontaklarda kısa devre yaratabileceğinden, ataşlar, demir paralar, anahtarlar, çivi, vida veya diğer küçük metal eşyalardan uzak tutun. Batarya kontakları arasında bir kısa devre parlamaya veya yangınlara neden olabilir.
- Batarya şarj cihazını buharların, tutuşabilir maddelerin bulunduğu ortamlarda veya kağıt, kumaş, vs. gibi kolaylıkla tutuşabilir yüzeyler üzerinde kullanmayın. Şarj esnasında, şarj cihazı ısınır ve yangına sebep olabilir.

- Akümülatörlerin taşınması esnasında kontakların birbirlerine bağlanmasına kesinlikle izin vermeyin ve taşıma için metal kaplar kullanmayın.

## 2.7 ÇEVREYİ KORUMA

Medeni bir ortak yaşam ve yaşadığımız çevreye saygı ilkeleri çerçevesinde, makinenin kullanımında çevre koruması önemli rol oynamalı ve öncelik taşınmalıdır.

- Komşularınız için bir rahatsızlık kaynağı olmaktan kaçınin. Makineyi sadece günün makul saatleri içerisinde kullanın (gürültünün rahatsızlık verebileceği, sabahın erken veya akşamın geç saatlerinde kullanmayın).
- Ambalajların, aşınmış parçaların veya çevreye zarar verebilecek herhangi bir parçanın imha edilmesinde yerel yönetmeliklere titizlikle uyun; bu atıklar çöpe atılmamalı, ayrıştırılmalı ve malzemelerin geri kazanımı için, özel toplama merkezlerine götürülmelidirler.
- Atık malzemelerin bertarafı için yerel düzenlemelere uyun.
- Hurdaya çıkarma durumunda, makineyi dışarıya terk etmeyin, yürürlükteki yerel yönetmelikler uyarınca bir toplama merkezine başvurun.



Elektrikli cihazları ev atıkları arasına atmayın. Atık elektrikli ve elektronik cihazlar konulu 2012/19/ AT sayılı AB Direktifine ve bu direktifin milli kanunlara uygun

olarak uygulanmasına göre tüketmiş elektrikli cihazlar, çevreye uyumlu şekilde yeniden kullanılmak amacı ile ayrı olarak toplanılmalıdır. Elektrikli cihazların bir çöplük veya toprak içinde bertaraf edilmeleri halinde, zararlı maddeler su katmanlarına ulaşabilir, sağlık ve sıhhatinizi zararlı şekilde etkileyerek gıda zincirine karışabilirler. Bu ürünün imha edilmesi için daha detaylı bilgi edinmek üzere ev atıklarının imha edilmesi konusunda Yetkili kurum veya Satıcınız ile temas kurun.



Faydalı ömürlerini tamamladıklarında bataryaları çevremize gereken özeni göstererek bertaraf edin. Bataryada hem kendiniz, hem de çevreniz açısından tehlikeli maddeler bulunur. Batarya çıkarılmalı, lityum iyon bataryaları kabul eden bir yapıda ayrıca bertaraf edilmelidir.



Kullanılmış ürün ve ambalajların ayrı toplanması, malzemelerin geri dönüştürülmesine ve yeniden kullanılmasına olanak tanır. Geri dönüştürülen malzemelerin yeniden kullanılması, çevrenin kirlenmesini önler ve hammadde talebini azaltır.

### 3. MAKİNEYİ ÖĞRENMEK

#### 3.1 MAKİNENİN AÇIKLAMASI VE AMAÇLANAN KULLANIM

Bu makine bir bahçe aletidir ve daha detaylı olarak batarya beslemeli taşınabilir bir çim biçme/kenar kesme makinesidir.

Makine başlıca olarak bir motordan oluşur; bu motor, bir transmisyon mili aracılığıyla bir kesim düzenini (misinalı kesme kafası) işletir.

Kesim düzeni, zemine yaklaşık olarak paralel (örneğin çim biçme makinesi olarak kullanıldığında) veya yaklaşık olarak dik (kenar kesme makinesi olarak kullanıldığında) bir düzlemde çalışır.

Operatör kesim düzeninden daima güvenlik mesafesinde durarak ana kumandaları işletebilir.

#### 3.1.1 Öngörülen kullanım

Bu makine aşağıdaki amaçlar için tasarlanmış ve üretilmiştir:

- çimlerin ve odunsu olmayan bitkilerin biçilmesi (örn. çiçek tarhlarının kenarlarında, bitkilerde, duvarlarda, çitlerde veya sınırlı yüzeye sahip yeşil alanlarda kesim);
- çim biçme makinesiyle yapılan kesimin düzeltilmesi;
- yalnızca tek bir operatör tarafından kullanılır.

#### 3.1.2 Uygunsuz kullanım

Yukarıda belirtilenlerden farklı her türlü kullanım tehlikeli olabilir ve kişilere ve/veya eşyalara hasar verebilir. Aşağıda belirtilenler (örnek olarak, ancak sadece bunlarla sınırlı olmaksızın) uygunsuz kullanım olarak addedilir:

- Misinalı kesme kafasını eğerek, makinenin süpürmek için kullanılması. Motorun gücü, hasarlar vererek veya insanlarda yaralanmalara neden olarak nesnelere ve ufak taşları 15 metre veya daha uzağa fırlatabilir;
- Çitlerin düzenlenmesi veya kesim düzeninin zemin hizasında kullanılmadığı diğer işler;
- Çalıkların, çitlerin ve çiçeklerin kesilmesi ve ufalanması;
- Makinenin bitki sınıfına girmeyen nesnelere kesmek için kullanılması;



- Kesim düzeni takılı makinenin operatörün bel hizasının üzerinde kullanılması;
- Makinenin halka açık bahçelerde, parklarda, spor merkezlerinde, cadde ve yollarda, sahalarda ve ormanlarda kullanılması;
- "Teknik Veriler" tablosunda sıralananlardan farklı kesim düzenlerinin kullanılması. Ciddi yaralanma tehlikesi.
- makinenin birden fazla kişi tarafından kullanılması.

**ÖNEMLİ** *Makinenin uygunsuz kullanımı garantisinin geçersiz olmasına ve kullanıcının veya başkalarının zarar görmesinden ve yaralanmasından kaynaklanan yükümlülükleri kullanıcıya devrederek Üreticinin her türlü sorumluluktan muaf tutulmasına neden olur.*

### 3.1.3 Kullanıcı tipolojisi

Bu makine amatör operatörler tarafından kullanılmaya yöneliktir. "Hobi amaçlı kullanıma" yöneliktir.

## 3.2 GÜVENLİK İŞARETLERİ

Makinenin üzerinde çeşitli semboller (Şek. 2) bulunur. Bunlar, gereken dikkat ve tedbirle birlikte kullanım sırasında takip edilecek davranışı operatöre hatırlatmak için kullanılmıştır.

Sembollerin anlamı:



**DİKKAT! TEHLİKE!** Bu makine, doğru şekilde kullanılmadığı takdirde, kullanıcı ve diğer kişiler için tehlikeli olabilir



**DİKKAT!** Bu makineyi kullanmadan önce talimat kılavuzunu okuyun.



Makine operatörü, makinenin normal şartlarda sürekli günlük kullanımı halinde 85 dB (A) değerine eşit veya daha fazla gürültü seviyesine maruz kalabileceği hakkında uyarılır. İşitme koruması ve gözlük kullanın.



**SEKME TEHLİKESİ!** Kesim düzeninden kaynaklanan, fırlayarak kişilerde ağır yaralanmalara veya eşyalarda hasara neden olabilecek malzemelere dikkat edin.



**SEKME TEHLİKESİ!** Makinenin kullanımı esnasında insanları veya bütün ev hayvanlarını en az 15 m uzaklaştırın!



Yağmur (veya nem) altında bırakmayın.

**ÖNEMLİ** *Yırtılmış veya okunamaz hale gelmiş yapışkanlı etiketlerin değiştirilmesi gerekir. Yedek etiketleri bir Yetkili Servis Merkezinden sipariş edin.*

## 3.3 ÜRÜN BELİRLEME ETİKETİ

Ürün belirleme etiketinde aşağıdaki veriler yer alır (Şek. 1):

1. Ses gücü seviyesi
2. Uygunluk etiketi
3. İmalat yılı
4. Makine tipi
5. Seri numarası
6. İmalatçının adı ve adresi
7. Ürün kodu

Makine belirleme verilerini, kapağın arkasında bulunan etiketteki özel yerlere yazın.

**ÖNEMLİ** *Yetkili Servis Merkezi ile her bağlantı kurduğunuzda ürün belirleme etiketinde belirtilen belirleme bilgilerinizi kullanın.*

**ÖNEMLİ** *Uygunluk beyannamesi örneği kılavuzun son sayfalarında bulunmaktadır.*

## 3.4 BAŞLICA BİLEŞENLER

Bu makine, işlevleri belirtilen aşağıdaki bileşenlerden oluşur (Şek. 1):

- A. Tahrik ünitesi:** Hareket aktarma miliyle kesim düzenine hareket sağlar.
- B. Çubuk:** Arka kabzayı tahrik ünitesine bağlar.
- C. Kesim Düzeni:** bitkilerin kesilmesini sağlayan elemandır.
  - 1. Misinalı kesme kafası:** Naylon misinalı kesim düzenidir.
- D. Kesim düzeni koruması:** Bir emniyet korumasıdır ve kesim düzeni tarafından toplanmış olası nesnelerin makineden uzağa fırlatılmasını engeller.
- E. Ön kabza:** Yarım daire şeklindedir, makinenin yönetilmesine olanak tanır.
- F. Arka kabza:** makinenin yönetilmesine olanak tanır ve üzerinde açma/kapama/ gaz ana kontrol kumandaları bulunur.
- G. Batarya(makineyle birlikte temin edilmemişse, bkz. Böl. 15 "talep üzerine temin edilen aksesuarlar"):** alete elektrik akımı sağlayan donanımdır; özellikleri ve kullanım kuralları özel bir kılavuzda belirtilmiştir.
- H. Batarya şarj cihazı makineyle birlikte temin edilmemişse, bkz. Böl. 15 "talep üzerine temin edilen aksesuarlar"):** bataryayı şarj etmekte kullanılan cihazdır. İki batarya şarj cihazı modeli mevcuttur: **H1** (hızlı batarya şarjı); **H2** (standart batarya şarjı).

## 4. MONTAJ

**ÖNEMLİ** *Uyulacak güvenlik kuralları için bkz. böl. 2. Ciddi riskler veya tehlikelerle karşılaşmamak için bu talimatlara titizlikle uyun.*

Depolama ve sevkiyat nedenlerinden makinenin bazı bileşenleri, doğrudan fabrikada ambalajlanmamıştır. bu bileşenler, ambalaj çıkarıldıktan sonra aşağıdaki talimatları izleyerek monte edilmelidir.

**⚠ Ambalajın açılması ve montajın tamamlanması düz ve sağlam bir yüzey üzerinde gerçekleştirilmelidir, makinenin ve ambalajların hareket ettirilmeleri için yeterli derecede yer bulunmalıdır ve daima uygun aletler kullanılmalıdır. Makineyi "MONTAJ" bölümünde verilen talimatları tamamlamadan kullanmayın.**

## 4.1 MONTAJ ARAÇLARI

Montajda kullanılan araçlar ambalaja dahildir.

### 4.1.1 Ambalajdan çıkarma

1. Ambalajı, bileşenleri kaybetmemeye dikkat ederek, özenle açın.
2. Kutunun içine bulunan, bu kılavuzun da yer aldığı belgelere başvurun.
3. Monte edilmemiş tüm bileşenleri kutudan çıkarın.
4. Makineyi kutudan çıkarın.
5. Kutuyu ve ambalajları bulunduğunuz yerdeki yönetmeliklere uygun şekilde bertaraf edin.

**⚠ Montaj işlemini yapmadan önce, bataryanın yuvasına takılı olmadığından emin olun.**

### 4.2 ÇUBUĞUN MONTAJI

- Çubuğun alt kısmını (Şek. 3.A) yerinde sabitlenmesini sağlayan durdurma sistemi atarak ikaz edene kadar üst kısmın (Şek. 3.B) içine geçirin. Çubuk, düğmeye basılarak çıkarılabilir (Şek. 3.C).

Çubuğun uzunluğu ayarlanabilir (par. 6.1.2).

### 4.3 ÖN KABZANIN TAKILMASI

- Ön kabzayı (Şek. 4.A) destek (Şek. 4.B) üzerine takın, uygun vidayla (Şek. 4.C) sıkın ve karşı taraftaki somunu kullanarak kilitleyin (Şek. 4. D).

### 4.4 KESİM DÜZENİNİN SİPERİNİN MONTAJI

**⚠ Koruyucu eldiven takın.**

**⚠ Her kesim düzenine Teknik Veriler tablosunda belirttiği gibi özel bir siper kombine edilmelidir.**

1. Siperi (Şek. 5.A), tahrik ünitesinin (Şek. 5.B) tabanında bulunan deliklere yerleştirin.
2. Vidaları (Şek. 5.C) sonuna kadar sıkarak, siperi (Şek. 5.A) sabitleyin.

**NOT** Kesim düzeninin siperinde aşağıdaki sembol bulunur:

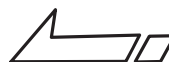

Bu, kesim düzeninin rotasyon yönünü gösterir.

## 4.5 KESİM SINIRI GÖSTERGESİNİN MONTAJI

- Kesim sınırı göstergesinin (Şek. 6.A) iki ucunu tahrik ünitesinde (Şek. 6.B) bulunan deliklere yerleştirip takın.

## 5. KONTROL KUMANDALARI

### 5.1 EMNİYET DÜĞMESİ (DEVREYE ALMA/ DEVREDEN ÇIKARMA DÜZENİ)



Bu düğmeye basıldığında makinenin elektrik devresi devreye girer veya devreden çıkar (Şek. 7.C).



Bir LED yanıyor: makinenin elektrik devresi devrededir. Makine kullanılmaya hazırdır. Her iki LED yanıyor: makine çalışmaktadır (Şek. 7.D).

LED'ler kapalı: elektrik devresi tamamen devre dışıdır.

**ÖNEMLİ** *Taşıma işlemleri sırasında kazara çalışmasını önlemek için kesinlikle parmağınızı düğmenin üzerinde tutmayın.*



"Uyarı" simgesi (Şek. 7.E), bir makine arızası durumunda yanar (ON) (bkz. arıza giderme tablosu, par. 14).

### 5.2 GAZ KUMANDA KOLU

Makinenin çalıştırılmasını/durdurulmasını sağlar ve aynı zamanda kesim düzenini devreye sokar/devreden çıkarır.

Gaz emniyet kolu (Şek. 7.B) yalnızca gaz emniyet koluna aynı anda basılır ise çalıştırılabilir (Şek. 7.B).

Çalıştırmak için:

- gaz kumanda kolu ile gaz emniyet koluna aynı anda basın.

**⚠ Motor ateşlendiği anda kesim düzeni de dönmeye başlar.**

Gaz kumanda kolu bırakıldığında makine otomatik olarak durur.

### 5.3 GAZ EMNİYET KOLU

Gaz emniyet kolu (Şek. 7.B) gaz kumanda kolunun (Şek. 7.A) kullanılmasına olanak tanır.

## 6. MAKİNENİN KULLANIMI

**ÖNEMLİ** *Uyulacak güvenlik kuralları için bkz. böl. 2. Ciddi riskler veya tehlikelerle karşılaşmamak için bu talimatlara titizlikle uyun.*

### 6.1 HAZIRLIK İŞLEMLERİ

Çalışmaya başlamadan önce, çalışmanın verimli şekilde ve maksimum güvenlikle gerçekleşmesini garanti etmek için bir dizi kontrol ve işlem gerçekleştirmek gerekir:

1. bataryanın yuvasına takılı olmadığından emin olun;
2. Makineyi yatay konuma getirin ve yere iyice oturmasını sağlayın;
3. makineyi ergonomik ve işlevsellik açısından kullanıcıyı ve yapılan işin tipine en uygun şekilde ayarlayın (par. 6.1.1 - par. 6.1.4);
4. Bataryayı kontrol edin (Par. 6.1.5).

#### 6.1.1 Ön kabza ayarı

1. Kelepçeyi gevşetin (Şek. 9.A);
2. ön kabzayı operatör için en ergonomik pozisyonu buluncaya kadar kaydırın;
3. kelepçeyi sıkın.

#### 6.1.2 Çubuğun uzunluğunun ayarlanması

1. Kolu (Res. 10.A) okla gösterilen açık asma kilit yönünü izleyerek gevşetin;
2. İsteddiğiniz uzunluğu elde edene kadar çubuğu (Şek. 10.B) çekin veya itin;
3. Ayarlama tamamlandığında, kolu okla gösterilen kapalı asma kilit yönünü izleyerek iyice sıkıştırın.

### 6.1.3 Kesim düzeninin hizalanması

Kesim düzeninin yönlendirilmesi, çim biçme modundan kenar kesme moduna veya tersine geçiş yapılmasına olanak tanır.

Kenar kesme modunda çalışmak için:

- Düğmeye (Şek. 11.A) basın;
- Yerinde sabit kaldığından emin olarak, kesim düzenini (Res. 11.B) 90° döndürün.

**⚠ Bu işlemi daima makine kapalı ve kesim düzeni durur haldeyken yapın.**

### 6.1.4 Kesim sınırı göstergesinin ayarlanması

- Kesim düzeniyle etkileşimi önleyecek şekilde, ağaç, kaldırım veya çitlerin yakınlarında çalışırken, kesim sınırı göstergesini (Şek. 12.A) öne doğru çevirin.

### 6.1.5 Batarya kontrolü

Her kullanım öncesinde:

- Batarya kitapçığında yer alan talimatları izleyerek bataryanın şarj durumunu kontrol edin.

## 6.2 GÜVENLİK KONTROLLERİ

Aşağıdaki güvenlik kontrollerini yapın ve elde ettiğiniz sonuçları tablolarda belirtilenlere uygun olduğundan emin olun.

**⚠ Kullanmadan önce güvenlik kontrollerini daima yapın.**

### 6.2.1 Genel kontrol

Nesne	Sonuç
Kabzalar (Şek. 1.E)	Temiz, kuru, makineye doğru şekilde ve iyice sabitlenmiş.
Kesim düzeninin siperi (Şek. 1.D)	Makineye doğru şekilde ve sıkıca sabitlenmiş, aşınmamış/bozulmamış veya hasar görmemiş.
Makine üzerindeki vidalar	İyice sıkıştırılmış (gevşek değil)
Kesim düzeni (Şek. 1.C)	Temiz, hasar görmemiş veya yıpranmamış
Batarya (Şek. 1.G)	Muhafazasında herhangi bir hasar yok, herhangi bir sıvı sızıntısı yok
Soğutma havası giriş izgaraları (Par. 7.3)	Engellenmez
Makine	Herhangi bir hasar veya yıpranma belirtisi yok
Gaz kumanda kolu (Şek. 7.A), gaz emniyet kolu (Şek. 7.B)	Kollar serbest bir şekilde hareket etmeli, zorlama gerektirmemelidir.
Test sürüşü	Anormal titreşim yok. Anormal ses yok

### 6.2.2 Makine çalışma testi

İşlem	Sonuç
1. Bataryayı yuvasına yerleştirin (Par. 7.2.3); 2. emniyet düğmesine (Şek. 7.C) basın	LED (Şek. 7.D) yanmalıdır (ON) (elektrik devresi etkin).
1. Makineyi çalıştırın (par. 6.3); 2. aynı anda gaz kumanda kolu (Şek. 7.A) ile gaz emniyet kolunu (Şek. 7.B) etkinleştirin; 3. gaz kumanda kolu (Res. 7.A) ile gaz emniyet kolunu (Res. 7.B) bırakın.	1. Kesim düzeni hareket etmemelidir. 2. Kesim düzeni hareket etmelidir.
Yalnızca gaz kumanda koluna basın (Şek. 7.A).	3. Kollar otomatik olarak ve hızlıca nötr konuma dönmeli, kesim düzeni durmalıdır. Gaz kumanda kolu kilitleli halde kalır.

**⚠ Elde ettiğiniz sonuçların biri bile aşağıdaki tablolardan farklıysa, makineyi kullanmayın! Makineyi gereken kontrollerin yapılması ve onarılması için bir servis merkezine gönderin.**

### 6.3 BAŞLATMA

1. Kesim düzeninin toprağa veya diğer nesnelere değmediğinden emin olun;
2. bataryayı yuvasına doğru şekilde yerleştirin (par. 7.2.3);
3. gaz kumanda kolu (Şek. 7.A) ile gaz emniyet koluna (Şek. 7.B) aynı anda basın.

**NOT** Her çalıştırmada yeni misina otomatik olarak salınır (par. 6.4.2).

### 6.4 İŞTE KULLANMA

**NOT** İlk kez bir biçme işine başlamadan önce, makineyi sıkı kavramayı ve işin gerektirdiği hareketleri gerçekleştirerek makineyi ve en uygun kesim tekniklerini yeterince öğrenmek gerekir.

Makineyle çalışmak için aşağıda açıklanan şekilde hareket edin:

- Makineyi daima iki elinizle sıkıca kavrayın ve kesim düzenini kemer hizasının altında tutun.

**NOT** İşte kullanım esnasında, batarya, makineyi kapatan ve çalışmasını bloke eden bir koruma düzeni aracılığıyla komple boşalmaya karşı korunur.

**NOT** Bataryanın ne kadar süre kullanılabilceği (yani şarj öncesi kesilebilecek bitki yüzeyi), ilgili paragrafta açıklanan birçok faktöre bağlıdır (par. 7.2.1).

**NOT** Bir dakika süreyle kullanılmaması durumunda, makine açıksa, otomatik olarak kapanacaktır.

#### 6.4.1 Çalışma teknikleri

**⚠ SADECE naylon misina kullanın. Metal tellerin, plastikte kaplanmış ve/veya başlığa uygun olmayan metal tellerin kullanımı, ciddi yaralara ve yaralanmalara neden olabilir.**

##### a. Hareketli kesim (Biçme)

- Kesim düzeninin çim kesme modunda olduğundan emin olun (par. 6.1.3);
- İşlem esnasında misinalı kesme kafasını eğmeden, geleneksel orağa benzer bir yay hareketi ile düzenli bir gidişle işe başlayın (Şek. 13).

Önce misinalı kesme kafası ile toprak arasındaki mesafeyi sabit tutarak eşit bir kesim yüksekliği elde etmek için öncelikle küçük bir alanda doğru yükseklikte kesmeyi deneyin.

Daha zor kesimler için, misinalı kesme kafasını yaklaşık 30° sola eğmek yararlı olabilir.

**⚠ Kişilere, hayvanlara zarar verebilecek veya tehlikeli olabilecek nesne fırlatmasına neden olma ihtimali mevcut ise, bu şekilde çalışmayın.**

##### b. Hassas kesim (Bitirme)

Kesim düzenini operatörden daima uzak tutarak, misinalı kesme kafasının alt kısmı toprağa değmeyecek ve kesim hattı istenen noktada bulunacak şekilde makineyi hafif eğimli tutun.

##### c. Çitlerin / temellerin yakınlarında kesim

- Kesim sınırı göstergesini ayarlayın (varsa, par. 6.1.4);
- misinalı kesme kafasını, şiddetli çarptırmadan, çitlere, kazıklara, kayalara, duvarlara vb. yavaşça yaklaşırın (Şek. 12).

Misina sert bir engele çarparsa kopabilir veya aşınabilir; bir çite takılı kalırsa aniden kesilebilir. Her halükarda kaldırılmı, temeller, duvarlar vb. etrafında kesim, misinanın normale göre daha fazla aşınmasına eden olabilir.

##### d. Ağaçlar etrafında kesim

- Kesim sınırı göstergesini ayarlayın (varsa, par. 6.1.4);
- Ağacın etrafında soldan sağa doğru yürüyün, misina ağaca çarpmayacak şekilde ve misinalı kesme kafasını ileri doğru hafif eğik tutarak kütüklere yaklaşın.

Naylon misinanın ufak çalları kesebileceğine veya bunlara zarar verebileceğine ve misinanın çallların veya yumuşak kabuklu ağaçların kütüğüne çarpmasının bitkiye ciddi şekilde hasar verebileceğine dikkat edin.

#### 6.4.2 Misinanın otomatik salınması

Bu makine, otomatik misina salma özellikli kafayla donatılmıştır.

Yeni misinayı salmak için:

1. makineyi durdurun (Par. 6.6);
2. Makineyi yeniden çalıştırmadan önce iki saniye bekleyin.

Kesim çapı 30 cm olarak ayarlanır.

Misina uzunluğu misina kesme bıçağına (Şek. 8.A) ulaşana kadar aynı prosedürü tekrarlayın; misina kesme bıçağı daha sonra uzunluk fazlasını keser.

## 6.5 KULLANIMLA İLGİLİ TAVSİYELER

Kullanım sırasında kesim düzeni (Şek. 1.D) sipерinin altına takılan otlar nedeniyle motorda (Şek. 1.A) aşırı ısınma meydana gelmesini önleyecek şekilde makineye dolanan otların düzenli aralıklarla temizlenmesi uygun olacaktır.

Aşağıda açıklandığı gibi hareket edin:

- makineyi durdurun (Par. 6.6);
- bataryayı çıkarın (Par. 7.2.2);
- İş eldivenleri takın;
- Motorun doğru şekilde soğutulmasını sağlamak için, takılmış otları bir tornavida ile çıkartın.

## 6.6 DURDURMA

Makineyi durdurmak için:

1. gaz kumanda kolunu bırakın (Res. 7.A);
2. kesim düzeninin durmasını bekleyin.

**⚠ Makineyi durdurduktan sonra kesim düzeninin durması için birkaç saniye geçmesi gerekir.**

**ÖNEMLİ** Aşağıdaki durumlarda daima makineyi durdurun: çalışma bölgeleri arasında yer değiştirmeler esnasında.

## 6.7 KULLANDIKTAN SONRA

- Kullandıktan sonra Bataryayı yuvasından çıkarın ve şarj edin (par. 7.2.2).
- Makineyi herhangi bir ortama yerleştirmeden önce, motoru soğumaya bırakın.
- Temizlik yapın (par. 7.3).
- Hiçbir gevşek veya hasarlı bileşen bulunmadığından emin olun. Gerekirse, hasar görmüş komponentleri değiştirin, gevşemiş olabilecek vida, somun ve civataları sıkıştırın veya yetkili teknik servis merkeziyle bağlantı kurun.

**ÖNEMLİ** Makineyi kullanmadan veya gözetimsiz halde bırakacağınız her sefer bataryayı daima çıkarın (Par. 7.2.2).

## 7. OLAĞAN BAKIM

### 7.1 GENEL BİLGİLER

**ÖNEMLİ** Uyulacak güvenlik kuralları için bkz. böl. 2. Ciddi riskler veya tehlikelerle karşılaşmamak için bu talimatlara titizlikle uyun.

**⚠ Herhangi bir bakım işlemi yapmadan önce:**

- Makineyi durdurun;
- bataryayı yuvasından çıkarın ve şarj edin (par 7.2.2);
- Makineyi herhangi bir ortama yerleştirmeden önce, motoru soğumaya bırakın;
- uygun giysiler giyin, iş eldiveni ve koruyucu gözlük takın;
- ilgili talimatları okuyun.

- İşlem sıklığı ve tipi, "Bakım tablosunda" özetlenmiştir (Böl. 13). Tablo makinenizin etkinliğini ve güvenliğini korumada size yardım etme amacına yöneliktir. Tabloda başlıca işlemler ile her birinin uygulanacağı zaman aralığı belirtilmiştir. İlgili işlemi ilk dolan süreye göre yapın.
- Orijinal olmayan yedek parça ve aksesuarların kullanılması, makinenin çalışması ve güvenliği üzerinde olumsuz etkilere yol açabilir. Bu ürünlerden kaynaklı hasarlar ve yaralanmalarda imalatçı hiçbir sorumluluk üstlenmez.
- Orijinal yedek parçalar Yetkili Teknik Servisler ve Satıcılar tarafından temin edilebilir.

**ÖNEMLİ** Bu kılavuzda açıklanmayan her türlü bakım ve ayarlama işlemi Satıcınız veya Uzman Servis Merkezi tarafından yapılmalıdır.

### 7.2 BATARYA

#### 7.2.1 Batarya çalıştırma süresi

Bataryanın kullanma süresi (yani şarj öncesi işlenebilir bitki alanı) başlıca olarak aşağıdakilere bağlıdır:

- a. Daha fazla enerji ihtiyacı gerektiren çevresel faktörler:
  - Yoğun, uzun, nemli bitki ile kesim;
- b. operatörün kaçınması gereken davranışlar:
  - çalışma esnasında sık açma ve kapamalar;
  - yapılacak işe uygun olmayan bir kesim tekniği kullanın (par. 6.4.1).

Bataryanın çalışma süresini artırmak için daima aşağıdakilerin yapılması uygun olur:

- Çalıları kuruyken kesin;
- yapılacak işe en uygun tekniği kullanın (par. 6.4.1).

Makinenin standart batarya ile mümkün olandan daha uzun çalışmalarda kullanılmasının istenmesi halinde, aşağıdakiler mümkündür:

- Kullanım sürekliliğini tehlikeye atmaksızın, boşalan bataryayı derhal değiştirmek için ikinci bir standart batarya satın almak;
- Standart bataryaya oranla daha fazla kullanma süresi sunan bir batarya satın almak (Par. 15.1).

### 7.2.2 Bataryanın çıkarılması ve şarj edilmesi

1. Batarya yuvasında (Res. 14.A) bulunan sarı kilitleme düğmesine bastırıp, bataryayı (Res. 14.B) çıkarın;
2. bataryayı (Şek. 15.A) batarya şarj cihazındaki yuvasına (Şek. 15.B) yerleştirin;
3. Batarya şarj cihazını (Şek. 16.B) plaka üzerinde belirtilene uygun gerilime sahip bir elektrik prizine bağlayın.
4. bataryanın/batarya şarj cihazının kitapçığında yer alan talimatları izleyerek komple şarj uygulaması yapın.

**NOT** Batarya, ortam ısısı 0 ile +45 °C arasında olmadığında şarj olmasını engelleyen bir koruma ile donatılmıştır.

**NOT** Batarya, hasar görme riski olmaksızın, kısmen de olsa her an şarj edilebilir.

### 7.2.3 Bataryanın makineye monte edilmesi

Şarj tamamlandıktan sonra:

1. Bataryayı (Res. 16.A) batarya şarj cihazındaki yuvasından çıkarın (şarj işlemi tamamlandıktan sonra şarj altında uzun süre tutmaktan kaçının);
2. Batarya şarj cihazının (Şek. 17.B) elektrik şebekesiyle olan bağlantısını kesin;
3. Bataryayı (Şek. 17.B) yuvasına yerleştirip, yerinde kilitlendiğini ve elektrik temasının sağlandığını bildiren "tık" sesi gelene dek sonuna kadar itin.

## 7.3 MAKİNE VE MOTORUN TEMİZLİĞİ

- Kullandıktan sonra makineyi daima temiz ve nötr deterjanla nemlendirilmiş bir bez kullanılarak temizleyin.
- Yumuşak ve kuru bir bez kullanarak tüm nemi giderin. Nem, elektrik çarpması risklerinin doğmasına neden olabilir.
- Plastik aksam ile kabza temizliğinde aşındırıcı deterjanları veya çözücülerini kullanmayın.
- Yangın tehlikesini azaltmak için, makineyi ve özellikle motoru, çim, yaprak ve aşırı gres kalıntılarından arındırın.
- Motorun veya bataryanın aşırı ısınarak zarar görmesini önlemek için soğutma havası giriş ızgaralarının daima temiz ve birikintilerden arındırılmış halde olduğundan emin olun.
- Su jetleri kullanmayın ve motorun ve elektrikli komponentlerin ıslanmasını önleyin.

## 7.4 SABİTLEME SOMUN VE VİDALARI

- Makinenin her zaman güvenli çalışma şartlarında bulunduğundan emin olmak için, somunların ve vidaların sıkıştırılmış olması gerekir.
- Kabzaların sıkıca sabitlendiklerini düzenli olarak kontrol edin.

## 8. ÖZEL BAKIM

**Herhangi bir bakım işlemine girişmeden önce:**

- **makineyi durdurun;**
- **bataryayı yuvasından çıkarın ve şarj edin (par 7.2.2);**
- **Makineyi herhangi bir ortama yerleştirmeden önce, motoru soğumaya bırakın;**
- **uygun giysiler giyin, iş eldiveni ve koruyucu gözlük takın;**
- **ilgili talimatları okuyun.**

**⚠ Uyarı! Hareket eden tehlikeli parçalardan kaynaklanan yaralanma riski!**

## 8.1 KESİM DÜZENİNİN BAKIMI

Bu makine üzerinde Teknik Veriler tablosunda belirtilen kodu taşıyan kesim düzeninin kullanımı öngörüldür.

Ürünün gelişimi dikkate alınarak, "Teknik Veriler" tablosunda belirtilen kesim düzenleri benzer değiştirilebilirlik ve işleme güvenliği özelliklerine sahip diğer kesim düzenleri ile zaman içinde değiştirilebilirler.

**⚠ Batarya çıkarılmadan ve kesim düzeni tamamen durmadan kesim düzenine dokunmayın.**

### 8.1.1 Bobin taşıyıcı kafanın misinasının değiştirilmesi

1. İki yan tırnağa (Şek. 18.A) bastırıp, kapağı (Şek. 18.B) çıkarın;
2. Bobini çıkarın (Şek. 18.C);
3. Misina ucunu kafa deliğinden (Şek. 19.B) çıkarmaya dikkat ederek, yeni bobini (Şek. 19.A) yerleştirin;
4. İki yan tırnağı (Şek. 19.D) misinalı kesim kafasının (Şek. 19.E) açıklıklarından geçirecek, kapağı (Şek. 19.C) geri takın.

### 8.1.2 Misinalı kesim kafasının misinasının değiştirilmesi

1. Bobini çıkarın (Par. 8.1.1);
2. İçeride kalmış olan misinayı çıkarın;
3. Yalnızca 1,6 mm çaplı misina kullanın ve 3 m'lik bir uzunluk kesin.
4. İki delikten çıkan misinaları eşit parçalar halinde hizalayın;
5. misinanın bir ucunu bobinin içinde kalan deliğe geçirin (Res. 20.A) ve karşı delikten çıkana kadar yerleştirin;
6. misinayı okla (Res. 20.B) gösterildiği gibi saat yönünde sarın ve bobinden yaklaşık 15 cm dışarı çıkacak şekilde bırakın;
7. Bobin üzerinde bulunan sabitleme yuvalarından birine (Şek. 20.C) geçirin;
8. Bobini yerine yerleştirin ve kapağı geri takın (Böl 8.1.1).

## 8.2 MİSİNA KESME BİÇAĞININ BİLENMESİ

1. Vidaları (Şek. 8.C) sökerek, misina kesme bıçağını (Şek. 8.A) kesim düzeni siperinden (Şek. 8.B) çıkarın;
2. Misina kesme bıçağını bir mengeneyle sabitleyin ve orijinal kesim açısını korumaya dikkat ederek, düz bir eğe kullanarak bilemeye geçin;
3. Misina kesme bıçağını (Şek. 8.A) kesim düzeni siperine (Şek. 8.B) geri takın.

## 9. DEPOYA KALDIRMA

**ÖNEMLİ** *Uyulacak güvenlik kuralları için bkz. böl. 2. Ciddi riskler veya tehlikelerle karşılaşmamak için bu talimatlara titizlikle uyun.*

### 9.1 MAKİNENİN DEPOYA KALDIRILMASI

Makinenin depoya kaldırılması gerektiğinde:

- Kullandıktan sonra bataryayı yuvasından çıkarın ve şarj edin (par. 7.2.2);
- Makineyi herhangi bir ortama yerleştirmeden önce, motoru soğumaya bırakın;
- Temizlik yapın (par. 7.3);
- hiçbir gevşek veya hasarlı bileşen bulunmadığından emin olun. Gerekirse, hasar görmüş komponentleri değiştirin, gevşemiş olabilecek vida, somun ve civataları sıkıştırın veya yetkili teknik servis merkezine ulaştırın;
- makineyi depoya kaldırın:
  - kuru bir ortam seçin;
  - hava şartlarına karşı koruyun;
  - çocukların ulaşamayacağı yerlerde saklayın;
  - Bakımda kullanılan anahtarları ve takımları çıkardığınızdan emin olun.

### 9.2 BATARYANIN DEPOYA KALDIRILMASI

Batarya gölgede, serin ve nem içermeyen bir ortamda saklanmalıdır.

**NOT** *Uzun süre kullanılmayacağı zaman ömrünü uzatmak için bataryayı her iki ayda bir şarj edin.*



## 10. TAŞIMA VE NAKLİYE

Makinenin hareket ettirilmesi veya taşınması her gerektiğinde aşağıdakileri yapmak gerekir:

- makineyi durdurun (Par. 6.6);
- bataryayı yuvasından çıkarın ve şarj edin (par. 7.2.2);
- sağlam iş eldivenleri giyin;
- makineyi sadece kabzalarla tutun ve kesim düzenini, marş yönünün tersine yönlendirin.

Makineyi araç üzerinde taşıırken:

- hiç kimse için tehlike oluşturmayacak şekilde yerleştirin.

## 11. SERVİS VE ONARIMLAR

Makinenin kullanılması ve kullanıcı tarafından yapılabilecek temel bakım işlemlerinin doğru şekilde yapılması için gereken tüm talimatlar bu kılavuzda verilmiştir. Bu kılavuzda belirtilmeyen tüm bakım ve ayarlama işlemleri, Satıcınız veya orijinal güvenlik koşullarının düzeyini koruyarak işin doğru gerçekleştirilmesi için gerekli bilgilere ve donanımlara sahip uzman bir merkez nezdinde gerçekleştirilmelidir. Uygun olmayan yerlerde veya nitelikli olmayan kişiler tarafından gerçekleştirilen işlemler, her türlü garantinin ve üreticinin her yükümlülüğünün ve sorumluluğunun geçersiz olmasına neden olur.

- Garanti kapsamındaki onarım ve bakım işlemleri yalnızca Yetkili Servis Merkezlerinde gerçekleştirilebilir.
- Yetkili Servis Merkezlerinde yalnızca orijinal yedek parça kullanılır. Orijinal

yedek parça ve aksesuarlar bu makineler için özel olarak geliştirilmiştir.

- Orijinal olmayan yedek parça ve aksesuarlar onaylı değildir. ve bunların kullanılması garantinin geçersiz kalmasına neden olur.
- Makinenizi servis, yardım ve güvenlik cihazı muayenesi için yılda bir kez Yetkili Servis Merkezine göndermenizi öneririz.

## 12. GARANTİ KAPSAMI

Her türlü malzeme ve imalat kusuru garanti kapsamındadır. Ekli belgelerde verilen tüm talimatların kullanıcı tarafından dikkatle izlenmesi gerekmektedir.

Aşağıdakilerden kaynaklı hasarlar garanti kapsamı dışındadır:

- ürünle birlikte gelen belgelere aşına olunmaması;
- dikkatsizlik;
- uygunsuz veya yasaklanmış şekilde kullanılması ve monte edilmesi;
- orijinal olmayan yedek parçaların kullanılması;
- imalatçı tarafından temin edilmeyen veya onaylanmayan aksesuarların kullanılması.

Garanti ayrıca aşağıda belirtilen durumları kapsamaz:

- kesim düzenleri, emniyet civataları gibi sarf malzemelerindeki normal yıpranma; Normal yıpranma.

Alıcı, kendi ulusal yasalarının koruması altındadır. Alıcının kendi ulusal yasalarında öngörülen hakları, bu garantiyi hiçbir şekilde sınırlandırmaz.

## 13. BAKIM TABLOSU

Müdahale	Sıklık	Notlar
<b>MAKİNE</b>		
Tüm sabitlemelerin kontrolü	Her kullanımdan önce	par. 7.4
Güvenlik kontrolleri / Kumanda kontrolleri	Her kullanımdan önce	par. 6.2
Kesim düzeninin siperinin kontrolü.	Her kullanımdan önce	par. 6.2.1
Kesim düzeninin kontrolü	Her kullanımdan önce	par. 6.2.1
Bataryanın şarj durumunun kontrolü	Her kullanımdan önce	*
Bataryanın şarj edilmesi	Her kullanımdan sonra	par. 7.2.2 *
Makine ve motorun temizliği	Her kullanımdan sonra	par. 7.3
Makine üzerinde bulunabilecek hasarların kontrolü. Gerekirse, yetkili servis merkeziyle bağlantı kurun.	Her kullanımdan sonra	-

\* Batarya/batarya şarj cihazı kılavuzuna başvurun.

## 14. ARIZA TESPİTİ

SORUN	OLASI NEDENİ	ÇÖZÜM
1. Gaz kumanda kolu ve gaz emniyet kolu devredeyken, makine çalışmaya başlamıyor ve kesim düzeni dönmüyor	Batarya eksik veya hatalı yerleştirilmiş	Bataryanın iyice yerleştirildiğinden emin olun (Par. 7.2.3)
	Batarya boşalmış	Şarj durumunu kontrol edin ve bataryayı şarj edin (par. 7.2.2)
	Ayrılabilen çubuk yuvasına tamamen veya doğru şekilde yerleştirilmemiş	Ayrılabilen çubuğun doğru şekilde monte edilmiş ve yerleştirilmiş olduğundan emin olun (Par. 4.2)
	Gaz kumanda kolu/emniyet kolu arızalı	Makineyi kullanmayın. Makineyi derhal durdurun, bataryayı çıkarın ve Teknik Servis Merkeziyle bağlantı kurun.
	Makine hasar görmüş	Makineyi kullanmayın. Makineyi derhal durdurun, bataryayı çıkarın ve Teknik Servis Merkeziyle bağlantı kurun.
2. Motor aşırı ısınıyor	Kesim düzeni siperinin altına otlar dolanmış	Dolanan otları çıkarın (Par. 6.5)
3. Tahrik ünitesi yuvasının ve misinalı kesme kafasını çevresinde otlar birikmiş	Kesilen çalılar yerden çok yüksek	Birikmelerini önlemek için çalıları yukarıdan aşağıya doğru hareketlerle kesin.
4. Otomatik salma sistemi kullanıldığında misina salınmıyor	Misina kendine yapışmış	Silikon spreyi ile yağlama yapın
	Bobinde yeterli misina yok veya misina bitmiş	Makarayı (böl. 8.1.1) veya misinayı değiştirin (böl. 8.1.2)
	Misina tükenmiş ve çok kısa	Misinayı manuel olarak salın (böl. 6.4.2.)
	Misina bobine dolanmış veya içinde kırılmış	Misinayı bobinden çıkarıp yeniden sarın (Böl. 8.1.2)
5. Kesim düzeni yabancı cisme temas etmiş.	-	Makineyi derhal durdurun, bataryayı çıkarın ve: - hasarları kontrol edin; - gevşemiş kısımlar olup olmadığını kontrol edin ve bunları sıkıştırın; - kontrol, değiştirme veya onarım işlemlerini yetkili servis merkezi nezdinde yaptırın.
6. Çalışma esnasında aşırı gürültü ve/veya titreşimler duyuluyor	Parçalar gevşemiş veya hasar görmüş.	Makineyi derhal durdurun, bataryayı çıkarın ve: - hasarları kontrol edin; - gevşemiş kısımlar olup olmadığını kontrol edin ve bunları sıkıştırın; - kontrol, değiştirme veya onarım işlemlerini yetkili servis merkezi nezdinde yaptırın.
7. Çalışma esnasında makineden duman çıkıyor	Makine hasar görmüş	Makineyi kullanmayın. Makineyi derhal durdurun, bataryayı çıkarın ve Teknik Servis Merkeziyle bağlantı kurun.
8. Bataryanın çalışma süresi düşük	Daha fazla akım emen ciddi kullanım koşulları	Kullanma şeklini optimize edin (par. 7.2.1)
	Çalışma ihtiyaçları için yetersiz batarya	İkinci bir batarya veya daha yüksek kapasiteli batarya kullanın (par. 15.1)
	Bataryanın şarj tutma kapasitesi azalmış	Yeni batarya satın alın

SORUN	OLASI NEDENİ	ÇÖZÜM
9. Batarya şarj cihazı bataryayı şarj etmiyor	Batarya şarj cihazına doğru yerleştirilmemiş	Doğru yerleştirildiğini kontrol edin (par. 7.2.3)
	Uygunsuz çevre koşulları	Şarj işlemini sıcaklığın uygun olduğu bir ortamda yapın (batarya/batarya şarj cihazı kitapçığına bakın)
	Kontaklar kirlenmiş	Kontakları temizleyin
	Batarya şarj cihazında gerilim eksikliği	Fişin takılı olduğunu ve elektrik prizinde gerilim olduğunu kontrol edin
	Batarya şarj cihazı arızalı	Orijinal bir yedeği ile değiştirin
	-	Sorun devam ederse, batarya/batarya şarj cihazı kılavuzuna başvurun
10. LED göstergesi (Şek. 7.E) sürekli modda AÇIK kalır	Otomatik kontrol başarısız	Makineyi kullanmayın. Makineyi derhal durdurun, bataryayı çıkarın ve Teknik Servis Merkeziyle bağlantı kurun.
11. LED göstergesi (Şek. 7.E) yanıp sönen modda AÇIK kalır	Akü iletişim hatası	Makineyi kullanmayın. Makineyi derhal durdurun, bataryayı çıkarın ve Teknik Servis Merkeziyle bağlantı kurun.
	Çark bloke	Makineyi kullanmayın. Makineyi derhal durdurun, bataryayı çıkarın ve Teknik Servis Merkeziyle bağlantı kurun.
	Akım aşırı yüklemesi	Makine kullanımını optimize edin.

Yukarıda belirtilen çözümleri uyguladıktan sonra arızalar devam ederse, Satıcınıza başvurun.

## 15. TALEP ÜZERİNE TEDARİK EDİLEN AKSESUARLAR

### 15.1 BATARYALAR

Özel işletme ihtiyaçlarına uyum sağlayabilmek amacıyla farklı kapasitelere sahip bataryalar mevcuttur (Şek. 21). Bu makine için onaylanmış bataryaların listesi "Teknik Veriler" tablosunda bulunur.

### 15.2 BATARYA ŞARJ CİHAZI

Bataryayı şarj etmekte kullanılan cihazdır: hızlı (Şek. 22.A), standart (Şek. 22.B).

**DICHIARAZIONE CE DI CONFORMITÀ** (Istruzioni Originali)  
(Direttiva Macchine 2006/42/CE, Allegato II, parte A)

1. **La Società:** STIGA S.p.A. – Via del Lavoro, 6 – 31033 Castelfranco Veneto (TV) – Italy
2. Dichiaro sotto la propria responsabilità, che la macchina: Tagliaerba/tagliabordi portatile, taglio erba

a) Tipo / Modello Base

LT 500 Li 48

b) Mese/Anno di costruzione

c) Matricola

d) Motore

batteria

3. È conforme alle specifiche delle direttive:

- MD: 2006/42/EC
- e) Ente Certificatore: /
- f) Esame CE del tipo: /
  
- OND: 2000/14/EC, ANNEX VI, proc.1- 2005/88/EC  
D. Lgs. 262/2002, ANNEX VI, proc. 1 (Italy)
- e) Ente Certificatore: TÜV SÜD Industrie Service GmbH  
Westendstrasse 199, 80686 München, Deutschland  
Notified Body for EC Directive 2000/14/EC:0036
  
- EMCD: 2014/30/EU
- RohS II: 2011/65/EU

4. Riferimento alle Norme armonizzate:

EN 60335-1:2012/A11:2014      EN 55014-1:2017  
EN 50636-2-91:2014      EN 55014-2:2015  
EN 50581:2012  
EN 62233:2008

g) Livello di potenza sonora misurato      91,9      dB(A)  
h) Livello di potenza sonora garantito      96      dB(A)  
i) Ampiezza di taglio      30      cm

n) Persona autorizzata a costituire il FascicoloTecnico:

STIGA S.p.A.  
Via del Lavoro, 6  
31033 Castelfranco Veneto (TV) - Italia

o) Castelfranco V.to, 12.10.2018

Sr. VP Product Technical Division  
Maurizio Tursini



<p><b>FR</b> (Traduction de la notice originale)</p> <p><b>EC Declaration of Conformity</b>  <b>Directive Machine 2006/42/CE, Annex II, partie A</b></p> <p>1. Le Souffleur  2. Déclare sous sa propre responsabilité que la machine :  - Conserve/conservatore -  - coupe de gazon  a) Type / Modulo de Base  b) Motor / Année de construction  c) Bâti  d) Motor  e. Conformité aux prescriptions des CE  f. Référence au certificat CE de Type  g. Révélé aux Normes harmonisées  h. Niveau de puissance sonore mesuré  i) Niveau de puissance sonore garanti  j) Niveau de coupe  k) Personne habilitée à établir le Dossier Technique  l) Lieu de Date</p>	<p><b>EN</b> (Translation of the original instruction)</p> <p><b>EC Declaration of Conformity</b>  <b>Directive Machine 2006/42/EC, Annex II, part A</b></p> <p>1. The Operator  2. I hereby declare under my own responsibility that the machine: <i>keeps/conservatore - grass cutting</i>  a) Type / Base Model  b) Serial number  c) Model / Year of construction  d) Motor  e. Reference to the certificate CE of Type  f. Revealed to the harmonized standards  g) Measured power level measured  h) Sound power level guaranteed  i) Cutting height  j) Person authorized to create the Technical File  k) Place and Date</p>	<p><b>ES</b> (Original instruction)</p> <p><b>ES-Declaración de conformidad</b>  <b>Directiva Máquinas 2006/42/CE, Anexo II, Titulo A</b></p> <p>1. Declaro  2. Efecto bajo mi propia responsabilidad, que esta máquina:  - Reservo/conservatore/retenerador;  - cortar césped  a) Tipo / Modelo base  b) Número de serie  c) Motor / Año de fabricación  d) Motor  e. Referencia al certificado CE de tipo  f. EC Baunormas armonizadas  g. Nivel de potencia sonora medida  h. Nivel de potencia sonora garantizada  i) Amplitud de corte  j. Persona autorizada a elaborar el Cuaderno Técnico  k) Lugar y Fecha</p>	<p><b>NO</b> (Overværetts av original instruksjon)</p> <p><b>ES- Semaansvaring</b>  <b>Maskinordning 2006/42/EF, Vedlegg II, del A</b></p> <p>1. Firmat  2. Erklærer på eget ansvar at maskinen:  - kremer/hållgräsklipp, græsoppklipp  a) Type / Modell  b) Serienummer  c) Motor / Byggeår  d) Motor  e. Referanse til sertifikat CE for type  f. Opplyst effekt i deklarasjonen  g. Opplyst snitt høyde i deklarasjonen  h. Opplyst lydeffekt i deklarasjonen  i) Opplyst garvedybde  j) Personen som har fullmakt til å utføre teknisk filoppsett  k) Sted og dato</p>	<p><b>SV</b> (Översättning av originalinstruksjonen)</p> <p><b>ES- Semaansvaring</b>  <b>Maskinordning 2006/42/EF, bilaga II, del A</b></p> <p>1. Firmat  2. Erklærer på eget ansvar at maskinen:  - kremer/hållgräsklipp, græsoppklipp  a) Type / Modell  b) Serienummer  c) Motor / Byggeår  d) Motor  e. Referanse til sertifikat CE for type  f. Opplyst effekt i deklarasjonen  g. Opplyst snitt høyde i deklarasjonen  h. Opplyst lydeffekt i deklarasjonen  i) Opplyst garvedybde  j) Personen som har fullmakt til å utføre teknisk filoppsett  k) Sted og dato</p>	<p><b>DA</b> (Overværetts av originalinstruksjonen)</p> <p><b>ES- Semaansvaring</b>  <b>Maskinordning 2006/42/EF, bilaga II, del A</b></p> <p>1. Firmat  2. Erklærer på eget ansvar at maskinen:  - kremer/hållgräsklipp, græsoppklipp  a) Type / Modell  b) Serienummer  c) Motor / Byggeår  d) Motor  e. Referanse til sertifikat CE for type  f. Opplyst effekt i deklarasjonen  g. Opplyst snitt høyde i deklarasjonen  h. Opplyst lydeffekt i deklarasjonen  i) Opplyst garvedybde  j) Personen som har fullmakt til å utføre teknisk filoppsett  k) Sted og dato</p>
<p><b>NL</b> (Vertaling van de oorspronkelijke gebruiksaanwijzing)</p> <p><b>EC verklaaring van overeenstemming</b>  <b>Richtlijn Machines 2006/42/EG, Bijlage II, deel A</b></p> <p>1. De Fabrikant  2. Verklaart onder zijn eigen verantwoordelijkheid dat de machine:  - Grassen/conservatore/conservatore  a) Type / Basismodel  b) Motor  c) Serienummer  d) Motor  e. Conformiteit met de specificaties van de richtlijn  f. Referentie naar het CE type certificaat  g. Gevonden niveau van geluidsterm  h. Gevonden niveau van geluidsterm  i) Gevonden niveau van geluidsterm  j) Gevonden niveau van geluidsterm  k) Gevonden niveau van geluidsterm  l) Gevonden niveau van geluidsterm  m) Gevonden niveau van geluidsterm  n) Gevonden niveau van geluidsterm  o) Gevonden niveau van geluidsterm  p) Gevonden niveau van geluidsterm  q) Gevonden niveau van geluidsterm  r) Gevonden niveau van geluidsterm  s) Gevonden niveau van geluidsterm  t) Gevonden niveau van geluidsterm  u) Gevonden niveau van geluidsterm  v) Gevonden niveau van geluidsterm  w) Gevonden niveau van geluidsterm  x) Gevonden niveau van geluidsterm  y) Gevonden niveau van geluidsterm  z) Gevonden niveau van geluidsterm</p>	<p><b>ES</b> (Traducción del manual Original)</p> <p><b>Declaración de Conformidad CE</b>  <b>Directiva Máquinas 2006/42/CE, Anexo II, parte A)</b></p> <p>1. La Empresa  2. Declara bajo su propia responsabilidad que la máquina:  - Corta/conservatore/conservatore -  a) Tipo / Modelo Base  b) Motor  c) Número de fabricación  d) Motor  e. Referencia a las especificaciones de la directiva  f. Referencia al certificado CE de Tipo  g. Referencia a las Normas armonizadas  h. Nivel de potencia sonora garantizada  i) Amplitud de corte  j) Persona autorizada a realizar el Manual Técnico  k) Lugar y Fecha</p>	<p><b>DE</b> (Übersetzung des originalen Handbuchs)</p> <p><b>ES-Declaración de conformidad</b>  <b>Directiva de Máquinas 2006/42/CE, Anexo II, parte A)</b></p> <p>1. Empresa  2. Declaro bajo mi propia responsabilidad que esta máquina:  - Corta/conservatore/conservatore  a) Tipo / Modelo base  b) Motor  c) Número de fabricación  d) Motor  e. Referencia a las especificaciones de las directivas  f. Referencia al certificado CE de Tipo  g. Referencia a las Normas armonizadas  h. Nivel de potencia sonora garantizada  i) Amplitud de corte  j. Persona autorizada a elaborar el Cuaderno Técnico  k) Lugar y Fecha</p>	<p><b>EI</b> (Årskäddet av originalinstruksjonen)</p> <p><b>ES- Semaansvaring</b>  <b>Maskinordning 2006/42/EF, Vedlegg II, del A)</b></p> <p>1. Firma  2. Erklærer på eget ansvar at maskinen:  - kremer/hållgräsklipp, græsoppklipp  a) Type / Modell  b) Serienummer  c) Motor / Byggeår  d) Motor  e. Referanse til sertifikat CE for type  f. Opplyst effekt i deklarasjonen  g. Opplyst snitt høyde i deklarasjonen  h. Opplyst lydeffekt i deklarasjonen  i) Opplyst garvedybde  j) Personen som har fullmakt til å utføre teknisk filoppsett  k) Sted og dato</p>	<p><b>CS</b> (Přeloženo z originálního návodu)</p> <p><b>ES- Prohlášení o shodě</b>  <b>Smernice o strojích 2006/42/ES, příloha II, část A</b></p> <p>1. Prohláším, že výrobce  2. Prohláším, že výrobce  a) Typ / Základní model  b) Motor  c) Výrobní číslo  d) Motor  e. Reference na certifikát CE  f. Reference na normy harmonizované  g) Zjištěná úroveň akustického výkonu  h) Zjištěná úroveň akustického výkonu  i) Zjištěná úroveň akustického výkonu  j) Zjištěná úroveň akustického výkonu  k) Místo a Datum</p>	<p><b>PL</b> (Tłumaczenie oryginalnej instrukcji)</p> <p><b>ES-Declaración de conformidad</b>  <b>Directiva de Máquinas 2006/42/CE, Anexo II, parte A)</b></p> <p>1. Empresa  2. Declaro bajo mi propia responsabilidad que esta máquina:  - Corta/conservatore/conservatore  a) Tipo / Modelo base  b) Motor  c) Número de fabricación  d) Motor  e. Referencia a las especificaciones de las directivas  f. Referencia al certificado CE de Tipo  g. Referencia a las Normas armonizadas  h. Nivel de potencia sonora garantizada  i) Amplitud de corte  j. Persona autorizada a realizar el Manual Técnico  k) Lugar y Fecha</p>
<p><b>EL</b> (Μετάφραση του πρωτότυπου των οδηγιών χρήσης)</p> <p><b>ΕΚ-Ασκήση υπευθυνότητας</b>  <b>Οδηγία Μηχανών 2006/42/ΕΚ, Παράρτημα II, μέρος Α</b></p> <p>1. Ο κατασκευαστής  2. Δηλώνει υπό την αποκλειστική του ευθύνη ότι η μηχανή:  - Διατηρεί/conservatore/conservatore  a) Τύπος / Βασικό Μοντέλο  b) Μηχανή  c) Αριθμός κατασκευής  d) Μηχανή  e. Αναφορά στις απαιτήσεις της οδηγίας  f. Αναφορά στο πιστοποιητικό CE τύπου  g. Αναφερόμενο επίπεδο ακουστικής ισχύος  h. Αναφερόμενο επίπεδο ακουστικής ισχύος  i) Αναφερόμενο επίπεδο ακουστικής ισχύος  j) Αναφερόμενο επίπεδο ακουστικής ισχύος  k) Αναφερόμενο επίπεδο ακουστικής ισχύος  l) Αναφερόμενο επίπεδο ακουστικής ισχύος  m) Αναφερόμενο επίπεδο ακουστικής ισχύος  n) Αναφερόμενο επίπεδο ακουστικής ισχύος  o) Αναφερόμενο επίπεδο ακουστικής ισχύος  p) Αναφερόμενο επίπεδο ακουστικής ισχύος  q) Αναφερόμενο επίπεδο ακουστικής ισχύος  r) Αναφερόμενο επίπεδο ακουστικής ισχύος  s) Αναφερόμενο επίπεδο ακουστικής ισχύος  t) Αναφερόμενο επίπεδο ακουστικής ισχύος  u) Αναφερόμενο επίπεδο ακουστικής ισχύος  v) Αναφερόμενο επίπεδο ακουστικής ισχύος  w) Αναφερόμενο επίπεδο ακουστικής ισχύος  x) Αναφερόμενο επίπεδο ακουστικής ισχύος  y) Αναφερόμενο επίπεδο ακουστικής ισχύος  z) Αναφερόμενο επίπεδο ακουστικής ισχύος</p>	<p><b>TR</b> (Original Talimatın Türkçeleştirilmesi)</p> <p><b>ES- Semaansvaring</b>  <b>Maskinordning 2006/42/EF, Vedlegg II, del A)</b></p> <p>1. Firma  2. Erklærer på eget ansvar at maskinen:  - kremer/hållgräsklipp, græsoppklipp  a) Type / Modell  b) Serienummer  c) Motor / Byggeår  d) Motor  e. Referanse til sertifikat CE for type  f. Opplyst effekt i deklarasjonen  g. Opplyst snitt høyde i deklarasjonen  h. Opplyst lydeffekt i deklarasjonen  i) Opplyst garvedybde  j) Personen som har fullmakt til å utføre teknisk filoppsett  k) Sted og dato</p>	<p><b>MK</b> (Prevedba sa originalne uputisnice)</p> <p><b>ES- Semaansvaring</b>  <b>Maskinordning 2006/42/EF, Vedlegg II, del A)</b></p> <p>1. Firma  2. Erklærer på eget ansvar at maskinen:  - kremer/hållgräsklipp, græsoppklipp  a) Type / Modell  b) Serienummer  c) Motor / Byggeår  d) Motor  e. Referanse til sertifikat CE for type  f. Opplyst effekt i deklarasjonen  g. Opplyst snitt høyde i deklarasjonen  h. Opplyst lydeffekt i deklarasjonen  i) Opplyst garvedybde  j) Personen som har fullmakt til å utføre teknisk filoppsett  k) Sted og dato</p>	<p><b>HU</b> (Eredeti használati utasítás fordítása)</p> <p><b>ES- Semaansvaring</b>  <b>Maskinordning 2006/42/EF, Vedlegg II, del A)</b></p> <p>1. Firma  2. Erklærer på eget ansvar at maskinen:  - kremer/hållgräsklipp, græsoppklipp  a) Type / Modell  b) Serienummer  c) Motor / Byggeår  d) Motor  e. Referanse til sertifikat CE for type  f. Opplyst effekt i deklarasjonen  g. Opplyst snitt høyde i deklarasjonen  h. Opplyst lydeffekt i deklarasjonen  i) Opplyst garvedybde  j) Personen som har fullmakt til å utføre teknisk filoppsett  k) Sted og dato</p>	<p><b>RU</b> (Перевод оригинального руководства)</p> <p><b>ES- Semaansvaring</b>  <b>Maskinordning 2006/42/EF, Vedlegg II, del A)</b></p> <p>1. Firma  2. Erklærer på eget ansvar at maskinen:  - kremer/hållgräsklipp, græsoppklipp  a) Type / Modell  b) Serienummer  c) Motor / Byggeår  d) Motor  e. Referanse til sertifikat CE for type  f. Opplyst effekt i deklarasjonen  g. Opplyst snitt høyde i deklarasjonen  h. Opplyst lydeffekt i deklarasjonen  i) Opplyst garvedybde  j) Personen som har fullmakt til å utføre teknisk filoppsett  k) Sted og dato</p>	<p><b>HR</b> (Prevedba originalne uputisnice)</p> <p><b>ES- Semaansvaring</b>  <b>Maskinordning 2006/42/EF, Vedlegg II, del A)</b></p> <p>1. Firma  2. Erklærer på eget ansvar at maskinen:  - kremer/hållgräsklipp, græsoppklipp  a) Type / Modell  b) Serienummer  c) Motor / Byggeår  d) Motor  e. Referanse til sertifikat CE for type  f. Opplyst effekt i deklarasjonen  g. Opplyst snitt høyde i deklarasjonen  h. Opplyst lydeffekt i deklarasjonen  i) Opplyst garvedybde  j) Personen som har fullmakt til å utføre teknisk filoppsett  k) Sted og dato</p>

<p><b>SL</b> (Prevod izvirne besedilnice)</p> <p><b>ES- Semaansvaring</b>  <b>Maskinordning 2006/42/EF, Vedlegg II, del A)</b></p> <p>1. Firma  2. Erklærer på eget ansvar at maskinen:  - kremer/hållgräsklipp, græsoppklipp  a) Type / Modell  b) Serienummer  c) Motor / Byggeår  d) Motor  e. Referanse til sertifikat CE for type  f. Opplyst effekt i deklarasjonen  g. Opplyst snitt høyde i deklarasjonen  h. Opplyst lydeffekt i deklarasjonen  i) Opplyst garvedybde  j) Personen som har fullmakt til å utføre teknisk filoppsett  k) Sted og dato</p>	<p><b>ES</b> (Originalinstrukcija u vertinima)</p> <p><b>ES- Semaansvaring</b>  <b>Maskinordning 2006/42/EF, Vedlegg II, del A)</b></p> <p>1. Firma  2. Erklærer på eget ansvar at maskinen:  - kremer/hållgräsklipp, græsoppklipp  a) Type / Modell  b) Serienummer  c) Motor / Byggeår  d) Motor  e. Referanse til sertifikat CE for type  f. Opplyst effekt i deklarasjonen  g. Opplyst snitt høyde i deklarasjonen  h. Opplyst lydeffekt i deklarasjonen  i) Opplyst garvedybde  j) Personen som har fullmakt til å utføre teknisk filoppsett  k) Sted og dato</p>	<p><b>SK</b> (Přeloženo z originálního návodu na český jazyk)</p> <p><b>ES- Semaansvaring</b>  <b>Maskinordning 2006/42/EF, Vedlegg II, del A)</b></p> <p>1. Firma  2. Erklærer på eget ansvar at maskinen:  - kremer/hållgräsklipp, græsoppklipp  a) Type / Modell  b) Serienummer  c) Motor / Byggeår  d) Motor  e. Referanse til sertifikat CE for type  f. Opplyst effekt i deklarasjonen  g. Opplyst snitt høyde i deklarasjonen  h. Opplyst lydeffekt i deklarasjonen  i) Opplyst garvedybde  j) Personen som har fullmakt til å utføre teknisk filoppsett  k) Sted og dato</p>
<p><b>RO</b> (Traducerea manualului de utilizare)</p> <p><b>ES- Semaansvaring</b>  <b>Maskinordning 2006/42/EF, Vedlegg II, del A)</b></p> <p>1. Firma  2. Erklærer på eget ansvar at maskinen:  - kremer/hållgräsklipp, græsoppklipp  a) Type / Modell  b) Serienummer  c) Motor / Byggeår  d) Motor  e. Referanse til sertifikat CE for type  f. Opplyst effekt i deklarasjonen  g. Opplyst snitt høyde i deklarasjonen  h. Opplyst lydeffekt i deklarasjonen  i) Opplyst garvedybde  j) Personen som har fullmakt til å utføre teknisk filoppsett  k) Sted og dato</p>	<p><b>LT</b> (Original instrukcija vertinima)</p> <p><b>ES- Semaansvaring</b>  <b>Maskinordning 2006/42/EF, Vedlegg II, del A)</b></p> <p>1. Firma  2. Erklærer på eget ansvar at maskinen:  - kremer/hållgräsklipp, græsoppklipp  a) Type / Modell  b) Serienummer  c) Motor / Byggeår  d) Motor  e. Referanse til sertifikat CE for type  f. Opplyst effekt i deklarasjonen  g. Opplyst snitt høyde i deklarasjonen  h. Opplyst lydeffekt i deklarasjonen  i) Opplyst garvedybde  j) Personen som har fullmakt til å utføre teknisk filoppsett  k) Sted og dato</p>	<p><b>LV</b> (Pārtulots oriģinālās instrukcijas valodā)</p> <p><b>ES- Semaansvaring</b>  <b>Maskinordning 2006/42/EF, Vedlegg II, del A)</b></p> <p>1. Firma  2. Erklærer på eget ansvar at maskinen:  - kremer/hållgräsklipp, græsoppklipp  a) Type / Modell  b) Serienummer  c) Motor / Byggeår  d) Motor  e. Referanse til sertifikat CE for type  f. Opplyst effekt i deklarasjonen  g. Opplyst snitt høyde i deklarasjonen  h. Opplyst lydeffekt i deklarasjonen  i) Opplyst garvedybde  j) Personen som har fullmakt til å utføre teknisk filoppsett  k) Sted og dato</p>

**IT** • Il contenuto e le immagini del presente manuale d'uso sono stati realizzati per conto di STIGA S.p.A. e sono tutelati da diritto d'autore – E' vietata ogni riproduzione o alterazione anche parziale non autorizzata del documento.

**BG** • Съдържанието и изображенията в настоящото ръководство са извършени за STIGA S.p.A. и са защитени с авторски права – Забранява се всяко неотризирано възпроизвеждане или промяна, дори и отчасти на документа.

**BS** • Sadržaj i slike iz ovog korisničkog priručnika napravljeni su isključivo za STIGA S.p.A. i zaštićeni su autorskim pravima – zabranjena je svaka neovlaštena reprodukcija ili izmjena dokumenta, djelomično ili u potpunosti.

**CS** • Obsah a obrázky v tomto návodu k použití byly zpracovány jménem společnosti STIGA S.p.A. a jsou chráněny autorským právem – Reprodukce či nepovolené pozměňování tohoto dokumentu, a to i částečně, je zakázáno.

**DA** • Indhold og illustrationer i denne vejledning er blevet skabt på vegne af STIGA S.p.A. og er beskyttet af ophavsret – Enhver gengivelse eller ændring, også delvis, af dokumentet uden autorisation hertil er forbudt.

**DE** • Inhalt und Bilder dieser Bedienungsanleitung wurden im Namen von STIGA S.p.A. erstellt und sind urheberrechtlich geschützt – Jede nicht genehmigte Vervielfältigung oder Veränderung, auch auszugsweise, dieses Dokuments ist verboten.

**EL** • Το περιεχόμενο και οι εικόνες στο παρόν εγχειρίδιο χρήσης δημιουργήθηκαν για λογαριασμό της εταιρείας STIGA S.p.A. και προστατεύονται από πνευματικά δικαιώματα – Απαγορεύεται οποιαδήποτε αναπαραγωγή ή τροποποίηση, έστω και μερική, του εγγύρφου χωρίς έγκριση.

**EN** • The content and images in this User Manual were produced expressly for STIGA S.p.A. and are protected by copyright – any unauthorised reproduction or modification to the document, either partially or in full, is prohibited.

**ES** • El contenido y las imágenes del presente manual de uso han sido creados por STIGA S.p.A. y están protegidos por los derechos de autor – Se prohíbe toda reproducción o modificación, incluso parcial, no autorizada del documento.

**ET** • Käesoleva kasutusjuhendi sisu ja kujutised on toodetud konkreetselt ettevõttele STIGA S.p.A. ja neile rakendub autorikaitseseadus – dokumendi igasugune osaline või täielik ilma loata reprodutseerimine või muutmine on keelatud.

**FI** • Tämän käyttöoppaan sisältö ja kuvat on valmistettu STIGA S.p.A. -yhtiön toimesta ja niitä suojaa tekijänoikeuslaki. – Asiakirjan kaikenlainen kopiointi tai muuttaminen, osittainkin, on kielletty ilman erityistä lupaa.

**FR** • Le contenu et les images du présent manuel d'utilisation ont été réalisés pour le compte de STIGA S.p.A. et sont protégés par un droit d'auteur – Toute reproduction ou modification non autorisée, même partielle, du document, est interdite.

**HR** • Sadržaj i slike u ovom priručniku za uporabu izrađeni su za tvrtku STIGA S.p.A. te su obuhvaćeni autorskim pravima – Zabranjuje se neovlašteno umnožavanje ili prilagodba, djelomična ili u cijelosti, ovog dokumenta.

**HU** • Ennek a használati útmutatónak a tartalma és a benne szereplő képek kizárólag a STIGA S.p.A. számára készültek és szerzői joggal védettek – tilos a dokumentum bármely részének vagy egészének engedély nélküli sokszorosítása és módosítása.

**LT** • Šio naudotojo vadovo turinys ir paveikslėliai skirti tik „STIGA S.p.A.“ ir yra saugomi autorių teisėmis – dokumentą atgaminti ar modifikuoti, visiškai arba iš dalies, yra draudžiama.

**LV** • Šis lietotāja rokasgrāmatas saturs un attēli ir veidoti tikai STIGA S.p.A. un ir aizsargāti ar autoritētibām. Jebkāda dokumenta vai tā daļas prettiesiska kopēšana vai pārveide ir stingri aizliegta.

**MK** • Содржината и сликите во Упатството за корисникот се подготвени исклучиво за STIGA S.p.A. и се заштитени со авторски права – забрането е секое делумно или целосно неовластено репродуцирање или измена на документот.

**NL** • De inhoud en de afbeeldingen van deze gebruikshandleiding werden gerealiseerd voor rekening van STIGA S.p.A. en zijn beschermd door het auteursrecht – Elke niet-geautoriseerde reproductie of wijziging, ook gedeeltelijke, van het document is verboden.

**NO** • Innholdet og bildene i denne brukerveiledningen er utført på oppdrag fra STIGA S.p.A. og er beskyttet ved opphavsrett – Enhver gjengivelse eller endring, selv kun delvis, er forbudt.

**PL** • Treść oraz ilustracje zawarte w niniejszej instrukcji obsługi powstały na zlecenie spółki STIGA S.p.A. i są chronione prawami autorskimi – Zabrania się wszelkiego kopiowania bądź modyfikowania, także częściowego, niniejszego dokumentu bez uzyskania stosownej zgody.

**PT** • As imagens e os conteúdos contidos no presente Manual do Utilizador foram expressamente criados para uso exclusivo da STIGA S.p.A., encontrando-se protegidos por direitos de autor. Qualquer tipo de reprodução ou alteração, parcial ou integral, não autorizadas deste Manual estão expressamente proibidas.

**RO** • Conținutul și imaginile din manualul de utilizare de față au fost realizate în numele STIGA S.p.A. și sunt protejate de drepturi de autor – Este interzisă orice reproducere sau modificare chiar și parțială neautorizată a documentului.

**RU** • Тесты и изображения, содержащиеся в настоящем руководстве, были созданы в интересах STIGA S.p.A. и защищены авторскими правами – Любое несанкционированное воспроизведение или изменение документа запрещено.

**SK** • Obsah a obrázky v tomto návode na používanie boli spracované menom spoločnosti STIGA S.p.A. a sú chránené autorským právom – Reprodukcie či nepovolené pozměňovanie tohto dokumentu, a to aj čiastočne, je zakázané.

**SL** • Vsebine in slike v tem uporabniškem priručniku so izdelane za podjetje STIGA S.p.A. in so zaščiten z avtorskimi pravicami – vsakršno nepoblaščenno razmnoževanje ali spreminjanje dokumenta, v celoti ali delno, je prepovedano.

**SR** • Sadržaj i slike ovog priručnika za upotrebu su napravljeni u ime STIGA S.p.A. i zaštićeni su autorskim pravima – Zabranjena je svaka potpuna ili delimična reprodukcija ili izmena dokumenta bez odobrenja.

**SV** • Innehållet och bilderna i denna användarhandbok har framställts för STIGA S.p.A. och skyddas av upphovsrätt – all form av reproduktion eller ändring, även partiell, som inte auktoriserats är förbjuden.

**TR** • Bu Kullanıcı Kilavuzundaki içerik ve resimler açıkça STIGA S.p.A. için üretilmiştir ve telif hakkı ile korunmaktadır – dokümanın izinsiz olarak tamamen ya da kısmen herhangi bir şekilde çoğaltılması ya da değiştirilmesi yasaktır.



.....	 <b>LWA</b>  <b>dB</b>
Type: .....	
Art.N ..... ..... -s/n .....	
<b>CE</b>	

**STIGA S.p.A.**

Via del Lavoro, 6

31033 Castelfranco Veneto (TV) ITALY

**stiga.com**