

BT 60 Li 4.0

BT 60 Li 5.0

CG 60 Li

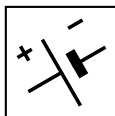

- IT** **Batteria / Caricabatteria - MANUALE DI ISTRUZIONI**  
ATTENZIONE: prima di usare la macchina, leggere attentamente il presente libretto.
- BG** **батерия / зарядно устройство - УПЪТВАНЕ ЗА УПОТРЕБА**  
ВНИМАНИЕ: преди да използвате машината прочетете внимателно настоящата книжка.
- BS** **Baterija / Punjač baterije - UPUTSTVO ZA UPOTREBU**  
PAŽNJA: prije nego što koristite ovu mašinu, pažljivo pročitaite priručnik s uputama.
- CS** **Akumulátor / Nabíječka akumulátoru - NÁVOD K POUŽITÍ**  
UPOZORNĚNÍ: před použitím stroje si pozorně přečtete tento návod k použití.
- DA** **Battery / Batterilader - BRUGSANVISNING**  
ADVARSEL: læs instruktionsbogen omhyggeligt igennem, før du tager denne maskine i brug.
- DE** **Batterie / Batterie-ladegerät - GEBRAUCHSANWEISUNG**  
ACHTUNG: vor Inbetriebnahme des Geräts die Gebrauchsanleitung aufmerksam lesen.
- EL** **Μπαταρία / Φορτιστής Παταρίας - ΟΔΗΓΙΕΣ ΧΡΗΣΗΣ**  
ΠΡΟΣΟΧΗ: πριν χρησιμοποιήσετε το μηχάνημα, διαβάστε προσεκτικά το παρόν εγχειρίδιο.
- EN** **Battery / Battery charger - OPERATOR'S MANUAL**  
WARNING: read thoroughly the instruction booklet before using the machine.
- ES** **Batería / Cargador de baterías - MANUAL DE INSTRUCCIONES**  
ATENCIÓN: antes de utilizar la máquina, leer atentamente el presente manual.
- ET** **Aku / Akulaadija - KASUTUSJUHEND**  
TÄHELEPANU: enne masina kasutamist lugeda tähelepanelikult antud kasutusjuhendit.
- FI** **Akku / Akkulaturi - KÄYTTÖOHJEET**  
VAROITUS: lue käyttöopas huolellisesti ennen koneen käyttöä.
- FR** **Batterie / Chargeur de batterie - MANUEL D'UTILISATION**  
ATTENTION: lire attentivement le manuel avant d'utiliser cette machine.
- HR** **Baterija / Punjač baterije - PRIRUČNIK ZA UPORABU**  
POZOR: prije uporabe stroja, pažljivo pročitaite ovaj priručnik.
- HU** **Akkumulátor / Akkumulátor-töltő - HASZNÁLATI UTASÍTÁS**  
FIGYELEM! a gép használatá előtt olvassa el figyelmesen a jelen kézikönyvet.
- LT** **Akumuliatorius / Akumuliatoriaus kroviklis - NAUDOJIMO INSTRUKCIJOS**  
DĖMESIO: prieš naudojant įrenginį, atidžiai perskaityti šį naudotojo vadovą.
- LV** **Akkumulators / Akumulatora lādētājs - LIETOŠANAS INSTRUKCIJA**  
UZMANĪBU: pirms aparāta lietošanai rūpīgi izlasiet doto instrukciju.
- MK** **Батеријата / полнач - УПАТСТВА ЗА УПОТРЕБА**  
ВНИМАНИЕ: прочитајте го внимателно ова упатство пред да ја користите машината.
- NL** **Accu / Acculader - GEBRUIKERSHANDLEIDING**  
LET OP: vooraleer de machine te gebruiken, dient men deze handleiding aandachtig te lezen.
- NO** **Batteri / Batterilader - INSTRUKSJONSBOK**  
ADVARSEL: les denne bruksanvisningen nøye før du bruker maskinen.
- PL** **Akumulator / Ładowarka akumulatora - INSTRUKCJE OBSŁUGI**  
OSTRZEŻENIE: przed użyciem maszyny, należy uważnie przeczytać niniejszą instrukcję.
- PT** **Bateria / Carregador de baterias - MANUAL DE INSTRUÇÕES**  
ATENÇÃO: antes de usar a máquina, leia atentamente o presente manual.
- RO** **Baterie / Încărcător de baterie - MANUAL DE INSTRUCȚIUNI**  
ATENȚIE: înainte de a utiliza mașina, citiți cu atenție manualul de față.
- RU** **аккумулятор /заряжатель - РУКОВОДСТВО ПО ЭКСПЛУАТАЦИИ**  
ВНИМАНИЕ: прежде чем пользоваться оборудованием, внимательно прочтите это руководство по эксплуатации.
- SK** **Akumulátor / Nabíjačka akumulátora - NÁVOD NA POUŽITIE**  
UPOZORNENIE: pred použitím stroja si pozorne prečítajte tento návod.
- SL** **Akumulator / Akumulatorski polnilnik - PRIROČNIK ZA UPORABO**  
POZOR: preden uporabite stroj, pazljivo preberite priručnik z navodili.
- SR** **Baterija / punjač - PRIRUČNIK SA UPUTSTVIMA**  
PAŽNJA: pre korišćenja mašine pažljivo pročitaite ovaj priručnik.
- SV** **Batteri / Batteriladdare - BRUKSANVISNING**  
VARNING: läs igenom hela detta häfte innan du använder maskinen.
- TR** **Pil / Pil şarj aleti - KULLANIM KILAVUZU**  
DİKKAT: makineyi kullanmadan önce talimatlar ıçeren kilavuzu dikkate okuyun.

ITALIANO - Istruzioni Originali .....	<b>IT</b>
БЪЛГАРСКИ - Превод на оригиналните инструкции .....	<b>BG</b>
BOSANSKI - Prijevod originalnih uputa .....	<b>BS</b>
ČESKY - Překlad původního návodu k používání .....	<b>CS</b>
DANSK - Oversættelse af den originale brugsanvisning .....	<b>DA</b>
DEUTSCH - Übersetzung der Originalbetriebsanleitung .....	<b>DE</b>
ΕΛΛΗΝΙΚΑ - Μετάφραση του πρωτοτύπου των οδηγιών χρήσης .....	<b>EL</b>
ENGLISH - Translation of the original instruction .....	<b>EN</b>
ESPAÑOL - Traducción del Manual Original .....	<b>ES</b>
EESTI - Algupäraste kasutusjuhendi tõlge .....	<b>ET</b>
SUOMI - Alkuperäisten ohjeiden käännös .....	<b>FI</b>
FRANÇAIS - Traduction de la notice originale .....	<b>FR</b>
HRVATSKI - Prijevod originalnih uputa .....	<b>HR</b>
MAGYAR - Eredeti használati utasítás fordítása .....	<b>HU</b>
LIETUVIŠKAI - Originalių instrukcijų vertimas .....	<b>LT</b>
LATVIEŠU - Instrukciju tulkojums no oriģinālvalodas .....	<b>LV</b>
МАКЕДОНСКИ -Превод на оригиналните упатства .....	<b>MK</b>
NEDERLANDS - Vertaling van de oorspronkelijke gebruiksaanwijzing .....	<b>NL</b>
NORSK - Oversettelse av original bruksanvisning .....	<b>NO</b>
POLSKI - Tłumaczenie instrukcji oryginalnej .....	<b>PL</b>
PORTUGUÊS - Tradução do manual original .....	<b>PT</b>
ROMÂNĂ - Traducerea manualului fabricantului .....	<b>RO</b>
РУССКИЙ - Перевод оригинальных инструкций .....	<b>RU</b>
SLOVENŠČINA - Prevod izvirnih navodil .....	<b>SL</b>
SLOVENSKY - Preklad pôvodného návodu na použitie .....	<b>SK</b>
SRPSKI - Prevod originalnih uputstva .....	<b>SR</b>
SVENSKA - Översättning av bruksanvisning i original .....	<b>SV</b>
TÜRKÇE - Orijinal Talimatların Tercümesi .....	<b>TR</b>



## INDHOLDSFORTEGNELSE

1. GENERELLE OPLYSNINGER .....	1
2. SIKKERHEDSSKILTNING .....	1
3. BATTERI .....	2
4. MILJØVENLIG BORTSKAFFELSE AF BATTERIET .....	3
5. BATTERILADER .....	4
6. RENGØRING .....	5
7. BORTSKAFFELSE .....	5
8. SERVICE OG REPARATIONER .....	5
9. GARANTIDÆKNING .....	5

## 1. GENERELLE OPLYSNINGER

### 1.1 SÅDAN LÆSES BRUGSANVISNINGEN

Visse afsnit i manualen indeholder oplysninger af særlig vigtighed med hensyn til sikkerhed eller funktion. Disse oplysningerne angives efter disse kriterier:



Symbolet  angiver en fare. Manglende overholdelse af advarselerne kan medføre risiko for personskade og/eller skader på tredjepart eller på materiel.

** Dette apparat må ikke bruges af personer med reduceret forståelsesevner (heriblandt børn), og personer med ringe erfaring, eller som ikke har modtaget instruktioner i enhedens brug, med mindre de holdes under opsyn eller modtager de påkrævede instruktioner fra en person, der er ansvarlig for deres sikkerhed. Børn skal være under opsyn for at sikre, at de ikke leger med apparatet.**

## 2. SIKKERHEDSSKILTNING

Typeskiltet indeholder de følgende data (fig. 1):

	Akkumulatoren må ikke udsættes for sol, når temperaturen er over 45 °C
	Akkumulatoren må ikke nedsænkes i vand eller udsættes for fugt.
	Batterierne må ikke afbrændes. EKSPLOSIONSFARE!
	Klasse II Dobbelt isolering
	Kun til indendørs brug
	Læs instruktionerne før opladning.

 T5A	Sikring
	C E - overensstemmelsesmærkning
	Produktet må ikke bortskaffes med husholdningsaffald.

### 3. BATTERI

#### TEKNISKE OPLYSNINGER

BT 60 Li 4.0

Batteri: Maks. 60V, 216Wh

Spænding pr. celle: 3,6V ; Antal celler:30

Opladningstid: 140 min.

(ved brug af en oplader af typen CG 60 Li)

BT 60 Li 5.0

Batteri: Maks. 60V, 270Wh

Spænding pr. celle: 3,6V ; Antal celler: 30

Opladningstid: 180 min.

(ved brug af en oplader af typen CG 60 Li)

Det er altafgørende at læse og forstå instruktionerne i denne manual ifm. brugen, vedligeholdelsen og opbevaringen af batteriet. Med det formål at forebygge alvorlige ulykker, brandrisici, eksplosioner og farer som følge af elektriske stød og lysbuer:

- Må man IKKE undersøge opladeren med ledende materialer. Ladepolerne tåler en spænding på 120 V.
- Hvis batterienhedens beholder er ødelagt eller beskadiget, må den ikke indsættes i opladeren. Den skal udskiftes med en ny batterienhed.
- Man må IKKE oplade disse batterienheder med en anden opladertype.
- Man skal sikre, at der IKKE trænger væske ind i opladeren.
- Man må IKKE bruge opladeren til andre formål end dem, der angives i denne manual.
- Man må IKKE prøve at kortslutte batterienhedens poler.

 **Hvis de kemiske stoffer i batteriet kommer i kontakt med øjnene, skal man straks skylle med rent vand i mindst 15 minutter. Man skal straks henvende sig til en læge. Man må ikke oplade batterienheden i regnvejr eller fugtige omgivelser. Man må**

**ikke nedsænke apparatet, batterienheden eller opladeren i vand eller andre væsker.**

- Man skal sikre, at batterienheden eller opladeren ikke overophedes. De skal køle af, hvis de er varme. Man må kun oplade ved rumtemperatur.
- Man må ikke tildække ventilationsgitterne på opladerens øverste del. Man må ikke anbringe opladeren på et blødt underlag, som f.eks. et tæppe eller en pude. Opladerens ventilationsgitter skal holdes rene.
- Sørg for, at mindre genstande i metal eller materialer som f.eks. ståluld, sølvpapir eller andre fremmedlegemer trænger ind i opladerens åbninger.
- Før opladeren rengøres, og når batteriet ikke er placeret i opladeren, skal strømmen afbrydes.
- Man må IKKE anbringe batterienheden under sollys eller i varme omgivelser. Den skal altid opbevares ved normal rumtemperatur.
- Man må IKKE forsøge at tilslutte to opladere på samme tid.
- Hvis batteriet ikke oplades i en længevarende periode, skal det altid opbevares i skyggen på et køligt og tørt sted.
- Batteriet skal oplades i to timer hver 2. måned.
- Hvis batteriet bruges for ofte eller ved ekstreme temperaturer, kan battericellerne begynde at lække en smule.
- Hvis den udvendige forsegling brydes eller batteriets kemiske stoffer kommer i kontakt med huden:
  - skal man straks vaske sig med vand og sæbe.
  - man skal neutralisere med citronsaft, eddike eller andre milde syrestoffer.
- Hvis de kemiske stoffer i batteriet kommer i kontakt med øjnene, skal man anvende de ovenstående instruktioner og søge lægehjælp.
- Før brugen skal man kontrollere, at udgangsspændingen og batteriladerens strøm egner sig til opladningen af batterienheden.
- Hvis polariteten i udgang ikke svarer til den i indgang, må man IKKE bruge opladeren.
- Kun til indendørs brug.
- Man må under INGEN OMSTÆNDIGHEDER åbne dækslet. Hvis dækslet er beskadiget, må opladeren IKKE bruges.
- Man må IKKE oplade batterier, der ikke er genopladelige.

#### KONTROL AF BATTERIETS KAPACITET

Tryk på tasten til angivelse af batteriets kapacitet (1). Lysene (2) tænder afhængigt af batteriets ladetilstand. Se nedenstående oversigt:

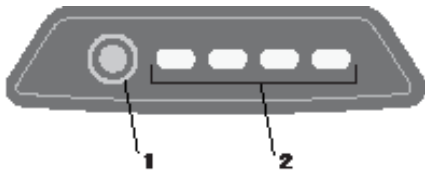

Lys	Kapacitet
4 grønne lys	Batteri med fuld opladning
3 grønne lys	Batteriets opladning er 75 %
2 grønne lys	Batteriets opladning er 50%
1 grønt lys	Batteriets opladning er 25 % og kræver øjeblikkeligt opladning
Lysene er slukkede	Batteriet er afladet og kræver umiddelbart genopladning.

### SIKKERHEDSBEMÆRKNINGER OG FORHOLDSREGLER

- Man må IKKE skille batteriet ad.
- Skal opbevares uden for børns rækkevidde.
- Dette apparat må benyttes af børn fra 8 år, personer med fysiske, sansemæssige eller mentale handicaps og personer uden erfaring og/eller kendskab til brugen, hvis dette sker under opsyn, eller såfremt de pågældende personer er blevet instrueret i brugen af maskinen under sikre forhold og har forstået de mulige farer. Børn må ikke lege med maskinen. Børn må ikke udføre rengørings- og vedligeholdelsesindgreb, medmindre de overvåges.
- Man må IKKE udsætte batteriet for forsk- eller saltvand. Det skal opbevares på et sted med kølige og tørre omgivelser.
- Man må IKKE anbringe batteriet på for varme steder, som f.eks. ved siden af et bål, en radiator osv.
- Man må IKKE vende om på batteriets minus- og pluspol.
- Man må IKKE slutte batteriets plus- eller minuspol til metalgenstande.
- Man må IKKE ramme, slå på eller stå på batteriet.
- Man må IKKE foretage svejseprocedurer på batteriet, punktere det med søm eller andre spidse genstande.
- Hvis der lækker kemiske stoffer ud af batteriet, som kommer i kontakt med øjnene, må man ikke gnide dem, og de skal skylles grundigt med vand.
- Opfør med brugen af batteriet, hvis det udsender en usædvanlig dårlig lugt, det overophedes eller skifter farve/form og dets udseende er unormalt.

- Hvis apparatets strømforsyningskabel er beskadiget, kan det udskiftes af fabrikanten eller en af dennes repræsentanter eller personale med de specifikke kvalifikationer for at mindske enhver medfølgende risiko.

### 4. MILJØVENLIG BORTSKAFFELSE AF BATTERIET



De efterfølgende giftige og ætsende materialer findes i den batterienhed, der bruges med dette apparat: Litium-ion er et giftigt materiale.

**⚠ Alle de giftige materialer skal bortskaffes på hensigtsmæssig måde for at forebygge miljømæssig forurening. Før man bortskaffer enheder med litium-ionbatterier, som er beskadigede eller ødelagte, skal man rette henvendelse til sit lokale affaldsbortskaffelses anlæg eller lokale miljøstyrelse for eventuelle oplysninger og specifikke vejledninger. Bring batterierne til et genbrugscenter og/eller certificeret affaldsdepot, som håndterer materialer, der indeholder litium-ion.**

**⚠ Hvis batterienheden revner eller bliver ødelagt, med eller uden udsivning af kemiske stoffer, må den ikke genoplades eller bruges. Den skal bortskaffes og udskiftes med en ny batterienhed.**

**DEN MÅ IKKE REPARERES! Med det formål at undgå ulykker og brandrisici, eksplosioner eller elektriske stød og undgå miljømæssige skader:**

- Skal man dække batteripolerne med modstandsdygtigt klæbebånd.
- IKKE forsøge at afmontere eller tilintetgøre nogen komponent i batterienheden.
- IKKE forsøge at åbne batterienheden.

**⚠ Elektrolytter, som muligvis udledes af eventuelle udsivninger fra batterienhedens kemiske stoffer, er ætsende og giftige. Sørg for, at de kemiske stoffer IKKE kommer i kontakt med øjne, hud og vær især forsigtig med ikke at sluge dem.**

- Man må ikke bortskaffe batterier i husholdningsaffaldet.
- Må ikke brændes.
- Man må ikke anbringe batterierne på steder, hvor de muligvis kunne blive en del af en lokal losseplads eller kommunalt fast affald.

- De skal altid bringes til et autoriseret genbrugscenter.

## 5. BATTERILADER

### TEKNISKE OPLYSNINGER

CG 60 Li

Indgang: 220-240V ~ 50 /60 Hz

Udgang: 60 V = 2A

- Apparatet må ikke udsættes for stærk eller sprøjt, og man må ikke anbringe beholdere med væske, for eksempel vaser over apparatet.
- Opladeren er beregnet til genopladelige litium-ion-batterier. Andre batterityper kan eksplodere og forårsage kvæstelser og beskadige ting.
- Man må kun oplade genopladelige batterier.
- Transformerens udvendige kabel kan ikke udskiftes. Hvis kablet beskadiges, skal hele transformeren bortskaffes.
- Frakoblingen fra strømforsyningen foregår ved at trække i stikket.
- Stikket skal være anbragt i nærheden af maskinen og være nemt at nå.

### OPLADNINGSPROCEDURE

**BEMÆRK** Batteriet leveres ikke med fuld opladning. Det anbefales at oplade det for brug for at opnå den maksimale driftstid. Litium-ion-batteriet omfatter ikke hukommelse og kan til enhver tid genoplades.

**BEMÆRK** Batteriet er udstyret med en beskyttelse, som hindrer opladning, såfremt temperaturen er under frysepunktet (0 °C) eller over +45 °C.

1. Slut opladeren til en stikkontakt (1).
2. Indsæt batterienheden (2) i opladeren (3).

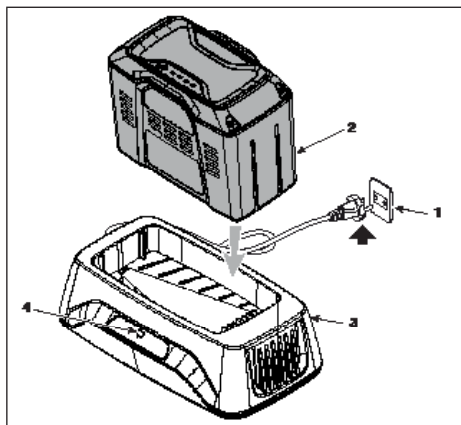

Dette er en oplader med fejlfinding. Opladerens lysdioder (4) tænder i en specifik rækkefølge for at kommunikere batteriets aktuelle tilstand.

BESKRIVELSE	LYSDIODE TILSTAND	
Intet batteri	○	Slukket
Batteriet oplader	✱	Grønt lys blinker
Fuld opladning	●	Grøn
Batteriet er overophedet: (afbryd batteriet i ca. 30 minutter, så det kan afkøle)	●	Rød
Defekt batteri: (Batteriet skal tages ud og udskiftes med et nyt)	✱	Rødt lys blinker

**BEMÆRK** Når indikatoren blinker med rødt lys, skal batteriet tages ud af opladeren og indsættes igen inden for 2 timer. Hvis indikatoren signalerer opladningen, er batteriets tilstand optimal. Efter to timer skal batteriet tages ud, og opladeren skal trækkes ud af stikkontakten i et minut. Derefter skal batteriet sættes i stikkontakten igen. Hvis indikatoren signalerer opladningen, er batteriets tilstand optimal. I modsat tilfælde skal batteriet udskiftes.

### KONTROL AF OPLADEREN

Hvis batterienheden ikke oplades korrekt:

- Skal udgangsstrømmen kontrolleres med et andet apparat. Man skal sørge for at stikket ikke er isoleret.

- Man skal kontrollere, at opladerens kontakter ikke er blevet kortsluttede grundet fremmedlegemer eller andre materialer.

**⚠ Hvis batteriet indsættes i opladeren, når det stadig er varmt eller overophedet, tænder indikatorlyset til OPLADNING på opladeren muligvis med RØDT lys. Hvis denne situation forekommer, skal man lade batteriet afkøle uden for opladeren i cirka 30 minutter.**

**BEMÆRK** Hvis batteriet og opladeren ikke bruges i længerevarende perioder, skal batteriet tages ud af opladeren, og sidstnævnte trækkes ud af stikkontakten.

## VIGTIGE SIKKERHEDSANVISNINGER

- **OPBEVARING AF DISSE INSTRUKTIONER FARE: DET ER VIGTIGT AT FØLGE DISSE INSTRUKTIONER NØJE FOR AT MINDSKE RISIKOEN FOR BRAND ELLER ELEKTRISKE STØD.**
- Før opladeren bruges, skal man undersøge den tilgængelige spænding i det pågældende land.

## 6. RENGØRING

**⚠ Sådan undgår man brandrisici, stød eller elektriske afladninger:**

- Man må ikke tørre batteriet eller batteriladeren af med fugtige klude eller rengøringsmidler.
- Batterienheden skal altid tages ud inden rengøring og eftersyn, eller før der foretages vedligeholdelse på apparatet.

Man skal rengøre opladerens udvendige del med en tør og blød klud. Man må ikke skylle med eventuelle pumper eller rengøre med vand.

## 7. BORTSKAFFELSE



Elektriske apparater må ikke bortskaffes sammen med husholdningsaffald. Ifølge det europæiske direktiv 2012/19/EF om bortskaffelse af elektriske og elektroniske apparater og dets gennemførelse i henhold til de nationale bestemmelser, skal elektriske apparater efter endt levetid indsamles separat med det formål at kunne genanvendes på en miljøforsvarlig måde. Hvis elektriske apparater bortskaffes direkte på losseplads eller i terræn, kan skadelige stoffer sive ned til grundvandet og trænge ind i fødekæden med

risiko for menneskers sundhed og velvære. Yderligere oplysninger om bortskaffelse af dette produkt kan fås hos de lokale myndigheder for bortskaffelse af husholdningsaffald eller hos din forhandler.



Når batterierne er udtjente, skal de bortskaffes på en miljøvenlig måde. Batteriet indeholder materiale, som er skadeligt for jer og for miljøet. Det skal fjernes og bortskaffes særskilt på en genbrugsstation, som tager imod litium-ion-batterier.



Affaldssortering af produkter og brugt emballage sikrer, at materialer kan bruges og genanvendes. Brug af genbrugte materialer hjælper med at forhindre miljøforurening og reducerer efterspørgslen efter råmaterialer.

## 8. SERVICE OG REPARATIONER

Denne brugsanvisning indeholder alle nødvendige anvisninger til brug af maskinen og en korrekt grundlæggende vedligeholdelse, som kan udføres af brugeren selv. Alt justerings- og vedligeholdelsesarbejde, der ikke er beskrevet i denne brugsanvisning, skal udføres hos din forhandler eller et specialiseret servicecenter, som er i besiddelse af den nødvendige fagkundskab og det nødvendige udstyr til at udføre arbejdet korrekt, således at maskinens oprindelige sikkerhedsniveau bibeholdes. Indgreb udført af værksteder, som ikke er godkendte, eller af ukvalificerede personer medfører, at alle fabrikantens garantier og forpligtelser eller ansvar bortfalder.

- Kun de officielt autoriserede værksteder kan udføre reparation og vedligeholdelse, som dækkes af garantien.
- Originale reservedele kan fås hos autoriserede servicecentre og forhandlere.
- De originale reservedele og det originale tilbehør er blevet specielt udviklet til disse maskiner.
- Reservedele og tilbehør, som ikke er originale, godkendes ikke. Brugen af reservedele og tilbehør, som ikke er originale kompromitterer maskinens sikkerhed, og fritager fabrikanten fra enhver forpligtelse og ansvar. Det anbefales at få foretaget en årlig kontrol af maskinen på et autoriseret servicecenter til vedligeholdelse, service og kontrol af de monterede sikkerhedsanordninger.

## 9. GARANTIDÆKNING

Garantien omfatter udelukkende privatbrugere, dvs. ikke professionelle operatører. Garantien dækker alle defekter relateret til materialernes kvalitet og fejl i forbindelse med produktionen, der opstår i løbet af garantiperioden af din forhandler eller af et specialiseret kundeservicecenter.

Garantien dækker udelukkende reparation eller udskiftning af den defekte komponent.

Det anbefales at få foretaget en årlig kontrol af maskinen på et autoriseret servicecenter til vedligeholdelse, service og kontrol af de monterede sikkerhedsanordninger.

Garantidækningen forudsætter en regelmæssig vedligeholdelse af maskinen.

Brugeren bør nøje følge alle anvisninger i den vedlagte dokumentation.

Garantien dækker ikke skader som følge af:

- Manglende kendskab til den medfølgende dokumentation (instruktionsbøger).
- Anvendelse til professionelle formål
- Uopmærksomhed, uagtsomhed
- Eksterne årsager (lynedslag, stød, tilstedeværelse af fremmedlegemer i maskinen) eller ulykker
- Utilsigtet eller ukorrekt brug og montage iht. fabrikantens anvisninger
- Dårlig vedligeholdelse
- Ændring af maskinen
- Anvendelse af uoriginale reservedele (tilpassede dele)
- Anvendelse af tilbehør, som ikke er leveret eller godkendt af fabrikanten.

Garantien dækker heller ikke:

- Handlinger til ordinær/ekstraordinær vedligeholdelse (som beskrevet i instruktionsbogen)
- Normal slitage
- Forværring af maskinens æstetiske udseende som følge af brug
- Eventuelle ekstraomkostninger til aktivering af garantien, såsom overflytning til brugeren, transport af maskinen til forhandleren, leje af udstyr til udskiftning eller tilkaldelse af en ekstern virksomhed for alle vedligeholdelsesopgaver.

Brugeren er beskyttet af den nationale lovgivning. Brugers rettigheder i henhold til den nationale lovgivning er ikke på nogen måde begrænset af denne garanti.



# DICHIARAZIONE DI CONFORMITÀ EU (Istruzioni Originali)

1. **La Società:** ST. S.p.A. – Via del Lavoro, 6 – 31033 Castelfranco Veneto (TV) – Italy
2. Dichiaro sotto la propria responsabilità, che la macchina: Carica batteria

a) Tipo / Modello Base

CG 60 LI

b) Mese/Anno di costruzione

c) Matricola

3. É conforme alle specifiche delle direttive:

- LVD: 2014/35/EU
- EMCD: 2014/30/EU
- RoHS II: 2011/65/EU

4. Riferimento alle Norme armonizzate:

EN 60335-1:2012+A11:2014+A13:2017  
EN 60335-2-29:2004+A2:2010  
EN 62233:2008  
EN 50581:2012

EN 55014-1:2017  
EN 55014-2:2015  
EN 61000-3-2:2014  
EN 61000-3-3:2013

n) Persona autorizzata a costituire il Fascicolo Tecnico:

ST. S.p.A.  
Via del Lavoro, 6  
31033 Castelfranco Veneto (TV) - Italia

o) Castelfranco V.to, 25.09.2018

Sr. VP Product Technical Division  
Maurizio Tursini





**IT** • Il contenuto e le immagini del presente manuale d'uso sono stati realizzati per conto di ST. S.p.A. e sono tutelati da diritto d'autore – È vietata ogni riproduzione o alterazione anche parziale non autorizzata del documento.

**BG** • Съдържанието и изображенията в настоящото ръководство са извършени за ST. S.p.A. и са защитени с авторски права – Забранява се всяко неотризирано възпроизвеждане или промяна, дори и отчасти на документа.

**BS** • Sadržaj i slike iz ovog korisničkog priručnika napravljeni su isključivo za ST. S.p.A. i zaštićeni su autorskim pravima – zabranjena je svaka neovlaštena reprodukcija ili izmjena dokumenta, djelomično ili u potpunosti.

**CS** • Obsah a obrázky v tomto návodu k použití byly zpracovány jménem společnosti ST. S.p.A. a jsou chráněny autorským právem – Reprodukce či nepovolené pozměňování tohoto dokumentu, a to i částečné, je zakázáno.

**DA** • Indhold og illustrationer i denne vejledning er blevet skabt på vegne af ST. S.p.A. og er beskyttet af ophavsret – Enhver gengivelse eller ændring, også delvis, af dokumentet uden autorisation hertil er forbudt.

**DE** • Inhalt und Bilder dieser Bedienungsanleitung wurden im Namen von ST. S.p.A. erstellt und sind urheberrechtlich geschützt – Jede nicht genehmigte Vervielfältigung oder Veränderung, auch auszugsweise, dieses Dokuments ist verboten.

**EL** • Το περιεχόμενο και οι εικόνες στο παρόν εγχειρίδιο χρήσης δημιουργήθηκαν για λογαριασμό της εταιρείας ST. S.p.A. και προστατεύονται από πνευματικά δικαιώματα – Απαγορεύεται οποιαδήποτε αναπαραγωγή ή τροποποίηση, έστω και μερική, του εγχειρίδιου χωρίς έγκριση.

**EN** • The content and images in this User Manual were produced expressly for ST. S.p.A. and are protected by copyright – any unauthorised reproduction or modification to the document, either partially or in full, is prohibited.

**ES** • El contenido y las imágenes del presente manual de uso han sido creados por ST. S.p.A. y están protegidos por los derechos de autor – Se prohíbe toda reproducción o modificación, incluso parcial, no autorizada del documento.

**ET** • Käesoleva kasutusjuhendi sisu ja kujutised on toodetud konkreetselt ettevõttele ST. S.p.A. ja neile rakendub autoriõigusseseadus – dokumendi igasugune osaline või täielik ilma loata reprodutseerimine või muutmine on keelatud.

**FI** • Tämän käyttöoppaan sisältö ja kuvat on valmistettu ST. S.p.A. -yhtiön toimesta ja niitä suojaa tekijänoikeuslaki. – Asiakirjan kaikenlainen kopioiminen tai muuttaminen, osittainkin, on kielletty ilman erityistä lupaa.

**FR** • Le contenu et les images du présent manuel d'utilisation ont été réalisés pour le compte de ST. S.p.A. et sont protégés par un droit d'auteur – Toute reproduction ou modification non autorisée, même partielle, du document, est interdite.

**HR** • Sadržaj i slike u ovom priručniku za uporabu izrađeni su za tvrtku ST. S.p.A. te su obuhvaćeni autorskim pravima – Zabranjuje se neovlašteno umnožavanje ili prilagodba, djelomična ili u cijelosti, ovog dokumenta.

**HU** • Ennek a használati útmutatónak a tartalma és a benne szereplő képek kizárólag a ST. S.p.A. számára készültek és szerzői joggal védettek – tilos a dokumentum bármely részének vagy egészének engedély nélküli sokszorosítása és módosítása.

**LT** • Šio naudotojų vadovo turinys ir paveikslėliai skirti tik „ST. S.p.A.“ ir yra saugomi autorių teisėmis – dokumentą atgaminti ar modifikuoti, visiškai arba iš dalies, yra draudžiami.

**LV** • Šis lietotāja rokasgrāmatas saturs un attēli ir veidoti tikai ST. S.p.A. un ir aizsargāti ar autortiesībām. Jebkāda dokumenta vai tā daļas prettiesiska kopēšana vai pārveide ir stingri aizliegta.

**MK** • Содржината и сликите во Упатството за корисникот се подготвени исклучиво за ST. S.p.A. и се заштитени со авторски права – забрането е секое делумно или целосно неовластено репродуцирање или измена на документот.

**NL** • De inhoud en de afbeeldingen van deze gebruikshandleiding werden gerealiseerd voor rekening van ST. S.p.A. en zijn beschermd door het auteursrecht – Elke niet-geautoriseerde reproductie of wijziging, ook gedeeltelijke, van het document is verboden.

**NO** • Innholdet og bildene i denne brukerveiledningen er utført på oppdrag fra ST. S.p.A. og er beskyttet ved opphavsrett – Enhver gjengivelse eller endring, selv kun delvis, er forbudt.

**PL** • Treść oraz ilustracje zawarte w niniejszej instrukcji obsługi powstały na zlecenie spółki ST. S.p.A. i są chronione prawami autorskimi – Zabrania się wszelkiego kopiowania bądź modyfikowania, także częściowego, niniejszego dokumentu bez uzyskania stosownej zgody.

**PT** • As imagens e os conteúdos contidos no presente Manual do Utilizador foram expressamente criados para uso exclusivo da ST. S.p.A., encontrando-se protegidos por direitos de autor. Qualquer tipo de reprodução ou alteração, parcial ou integral, não autorizadas deste Manual estão expressamente proibidas.

**RO** • Conținutul și imaginile din manualul de utilizare de față au fost realizate în numele ST. S.p.A. și sunt protejate de drepturi de autor – Este interzisă orice reproducere sau modificare chiar și parțială neautorizată a documentului.

**RU** • Тесты и изображения, содержащиеся в настоящем руководстве, были созданы в интересах ST. S.p.A. и защищены авторскими правами – Любое несанкционированное воспроизведение или изменение документа запрещено.

**SK** • Obsah a obrázky v tomto návode na používanie boli spracované menom spoločnosti ST. S.p.A. a sú chránené autorským právom – Reprodukcie či nepovolené pozměňovanie tohto dokumentu, a to aj čiastočné, je zakázané.

**SL** • Vsebine in slike v tem uporabniškem priručniku so izdelane za podjetje ST. S.p.A. in so zaščitene z avtorskimi pravicami – vsakršno nepooblaščenno razmnoževanje ali spreminjanje dokumenta, v celoti ali delno, je prepovedano.

**SR** • Sadržaj i slike ovog priručnika za upotrebu su napravljeni u ime ST. S.p.A. i zaštićeni su autorskim pravima – Zabranjena je svaka potpuna ili delimična reprodukcija ili izmena dokumenta bez odobrenja.

**SV** • Innehållet och bilderna i denna användarhandbok har framställts för ST. S.p.A. och skyddas av upphovsrätt – all form av reproduktion eller ändring, även partiell, som inte auktoriserats är förbjuden.

**TR** • Bu Kullanıcı Kilavuzundaki içerik ve resimler açığa ST. S.p.A. için üretilmiştir ve telif hakkı ile korunmaktadır – dokümanın izinsiz olarak tamamen ya da kısmen herhangi bir şekilde çoğaltılması ya da dağıtılması yasaktır.



	<b>LWA</b>
Type: .....	<b>dB</b>
Art.N ..... ..... -s/n .....	
<b>CE</b>	

**ST. S.p.A.**  
Via del Lavoro, 6  
31033 Castelfranco Veneto (TV) ITALY