

CP1 430 Li 48 series

CP1 430 Li D48 series

CP1 480 Li 48 series

CP1 480 Li D48 series

CP1 530 Li D48 series



IT Tosaerba a batteria con conducente a piedi
MANUALE DI ISTRUZIONI

ATTENZIONE: prima di usare la macchina, leggere attentamente il presente libretto.

BG Акумулаторна носачка с изправен водач
УПЪТВАНЕ ЗА УПОТРЕБА

ВНИМАНИЕ: преди да използвате машината прочетете внимателно настоящата книжка.

BS Kosilica na bateriju na guranje
UPUTSTVO ZA UPOTREBU

PAŽNJA: prije nego što koristite ovu mašinu, pažljivo pročitajte priručnik s uputama.

CS Akumulátorová sekačka se stojící obsluhou
NÁVOD K POUŽITÍ

UPOZORNĚNÍ: před použitím stroje si pozorně přečtěte tento návod k použití.

DA Batteridreven plæneklipper betjent af gående personer
BRUGSANVISNING

ADVARSEL: læs instruktionsbogen omhyggeligt igennem, før du tager denne maskine i brug.

DE Handgeführter batteriebetriebener Rasenmäher
GEBRAUCHSANWEISUNG

ACHTUNG: vor Inbetriebnahme des Geräts die Gebrauchsanleitung aufmerksam lesen.

EL Χλοοκοπτική μηχανή μπαταρίας με όρθιο χειριστή
ΟΔΗΓΙΕΣ ΧΡΗΣΗΣ

ΠΡΟΣΟΧΗ: πριν χρησιμοποιήσετε το μηχάνημα, διαβάστε προσεκτικά το παρόν εγχειρίδιο.

EN Pedestrian-controlled walk-behind battery powered lawn mower
OPERATOR'S MANUAL

WARNING: read thoroughly the instruction booklet before using the machine.

ES Cortadora de pasto por batería con operador de pie
MANUAL DE INSTRUCCIONES

ATENCIÓN: antes de utilizar la máquina, leer atentamente el presente manual.

ET Seisva juhiga akutoitega muruniitja
KASUTUSJUHEND

TÄHELEPANU: enne masina kasutamist lugeda tähelepanelikult antud kasutusjuhendit.

FI Kävellèn ohjattava akkukäyttöinen ruohonleikkuri
KÄYTTÖOHJEET

VAROITUS: lue käyttöopas huolellisesti ennen koneen käyttöä

FR Tondeuse à gazon alimentée par batterie et à conducteur à pied
MANUEL D'UTILISATION

ATTENTION: lire attentivement le manuel avant d'utiliser cette machine.

HR Baterijska ručno upravljana kosilica trave
PRIRUČNIK ZA UPORABU

POZOR: prije uporabe stroja, pažljivo pročitajte ovaj priručnik.

HU Gyalogvezetésű akkumulátoros fűnyírógép
HASZNÁLATI UTASÍTÁS

FIGYELEM! a gép használatá előtt olvassa el figyelmesen a jelen kézikönyvet.

LT Pėsčio operatoriaus valdoma akumuliatorinė vejapjovė
NAUDOJIMO INSTRUKCIJOS

DĖMESIO: prieš naudojant įrenginį, atidžiai perskaityti šį naudotojo vadovą.

LV Ar bateriju darbināma no aizmugures ejot vadāma zāliena pļaujmašina
LIETOŠANAS INSTRUKCIJA

UZMANĪBU: pirms aparāta lietošanai rūpīgi izlasiet doto instrukciju.

MK Тревокосачка на батерии со оператор на нозе
УПАТСТВА ЗА УПОТРЕБА

ВНИМАНИЕ: прочитајте го внимателно ова упатство пред да ја користите машината.

NL Lopend bediende grasmaaier met batterij
GEBRUIKERSHANDLEIDING

LET OP: vooraleer de machine te gebruiken, dient men deze handleiding aandachtig te lezen.

NO Håndført batteridrevet gressklipper
INSTRUKSJONSBOK

ADVARSEL: les denne bruksanvisningen nøye før du bruker maskinen.

PL Kosiarka akumulatorowa prowadzona przez operatora pieszego
INSTRUKCJE OBSŁUGI

OSTRZEŻENIE: przed użyciem maszyny, należy uważnie przeczytać niniejszą instrukcję.

PT Corta-relvas a bateria para operador apeedo
MANUAL DE INSTRUÇÕES

ATENÇÃO: antes de usar a máquina, leia atentamente o presente manual.

RO Mașină pe baterii de tuns iarba cu conducător pedestru
MANUAL DE INSTRUCȚIUNI

ATENȚIE: înainte de a utiliza mașina, citiți cu atenție manualul de față.

RU Газонокосилка с пешеходным управлением с батарейным питанием
РУКОВОДСТВО ПО ЭКСПЛУАТАЦИИ

ВНИМАНИЕ: прежде чем пользоваться оборудованием, внимательно прочтите это руководство по эксплуатации.

SK Akumulátorová kosačka so stojacou obsluhou
NÁVOD NA POUŽITIE

UPOZORNENIE: pred použitím stroja si pozorne prečítajte tento návod.

SL Akumulatorska kosilnica za stoječega delavca
PRIROČNIK ZA UPORABO

POZOR: preden uporabite stroj, pazljivo preberite priročnik z navodili.

SR Kosačica na bateriju na garanje
PRIRUČNIK SA UPUTSTVIMA

PAŽNJA: pre korišćenja mašine pažljivo pročitati ovaj priručnik.

SV Batteridriven förarladd gräsklippare
BRUKSANVISNING

VARNING: läs igenom hela detta häfte innan du använder maskinen.

TR Arkadan ayak kumandalı bataryalı çim biçme makinesi
KULLANIM KILAVUZU

DIKKAT: makineyi kullanmadan önce talimatlar içeren kilavuzu dikkatle okuyun.



Download full manual stiga.com



REGISTER
YOUR PRODUCT
NOW



stiga.com/int/product-registration

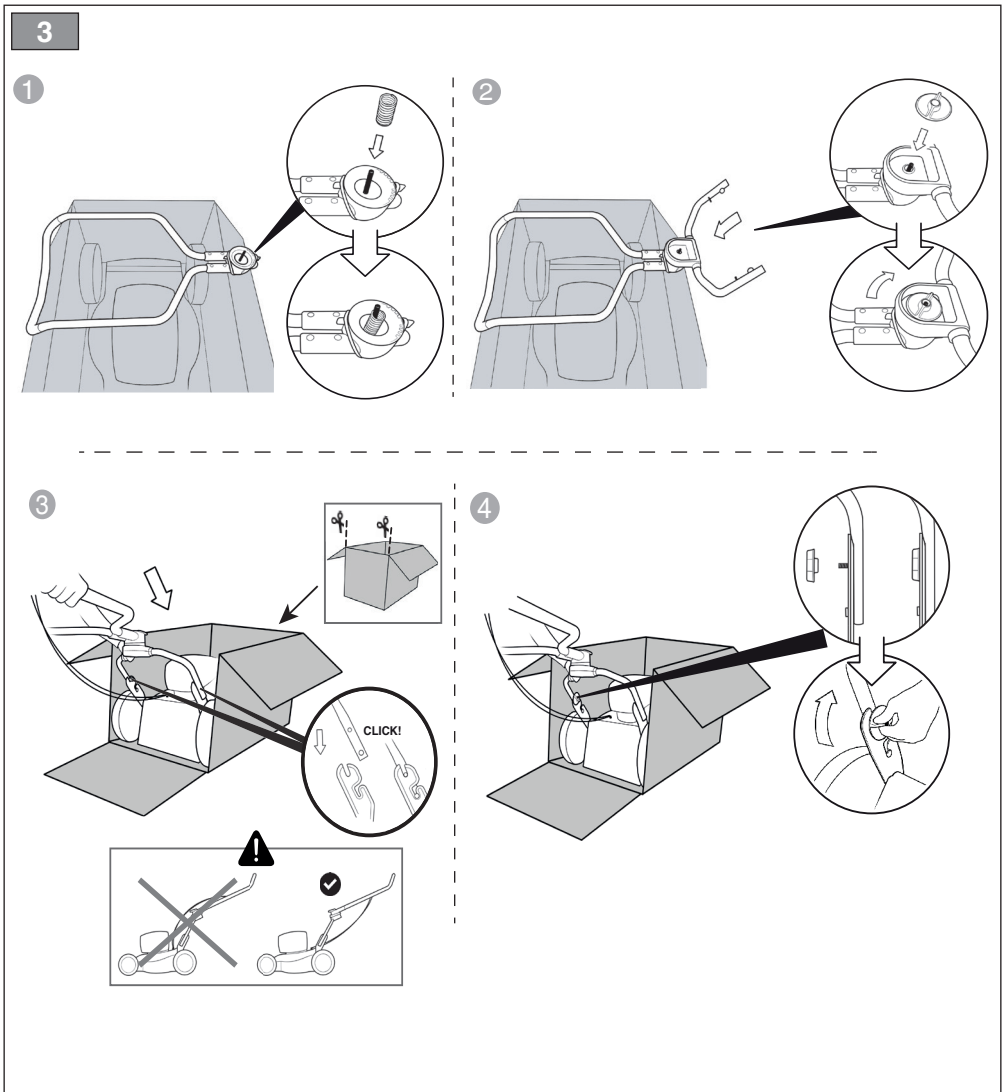
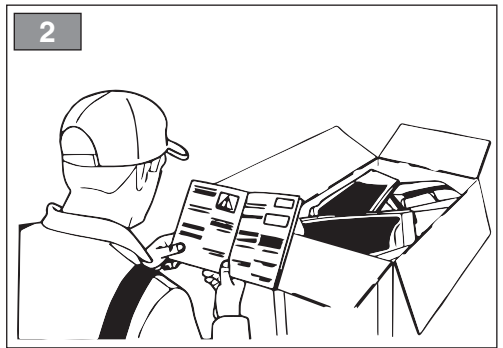
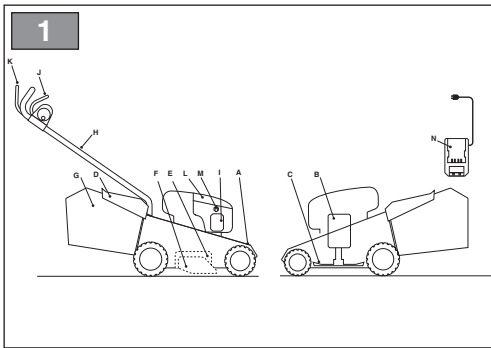

5

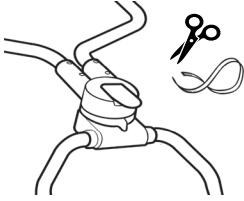
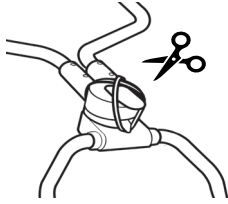

6

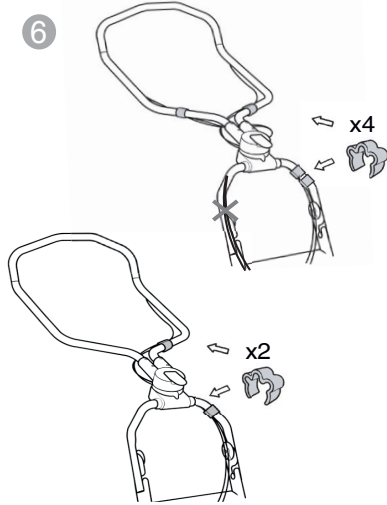

1

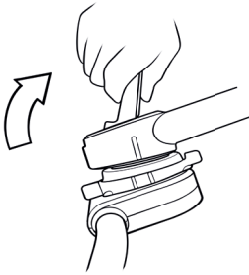

2

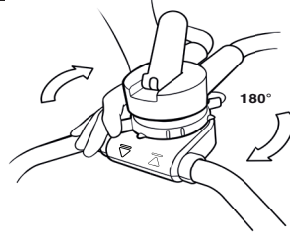

A

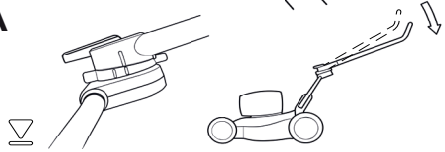

B

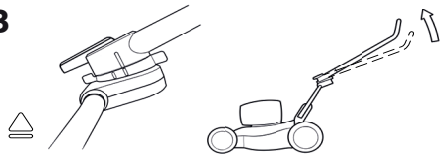

3

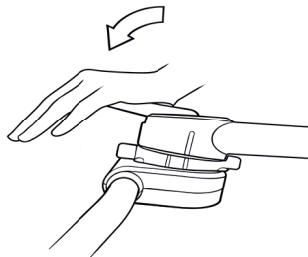

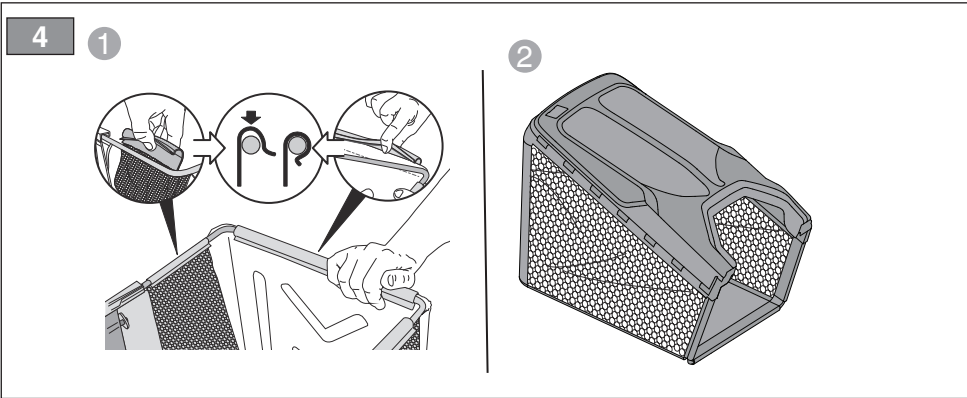
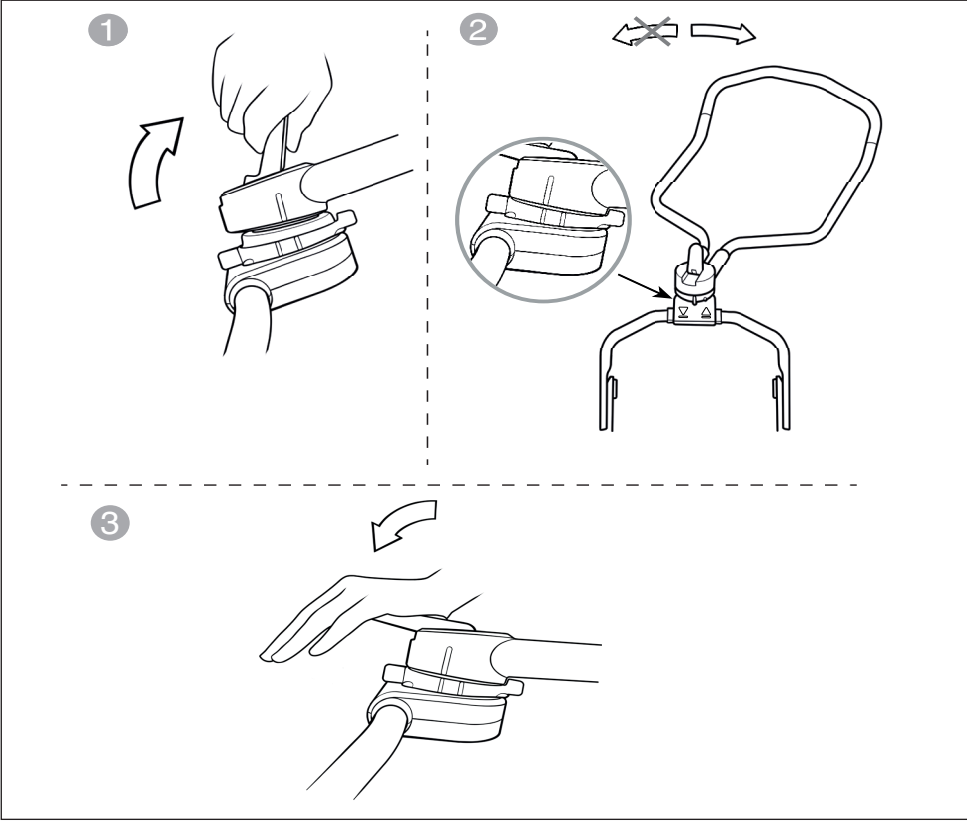

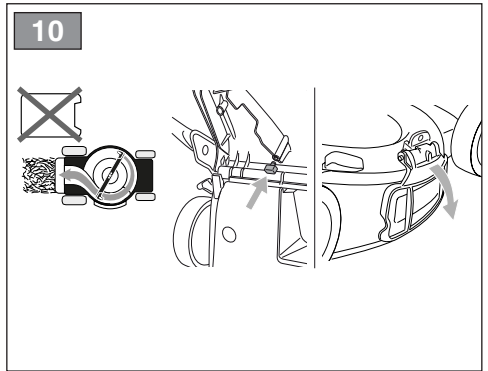
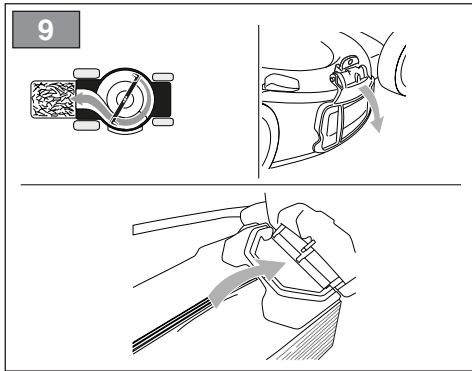
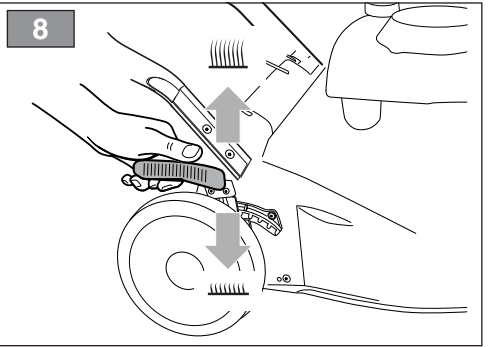
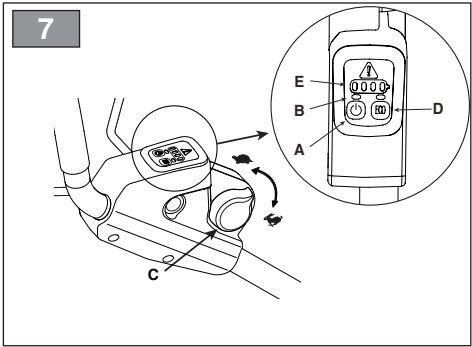
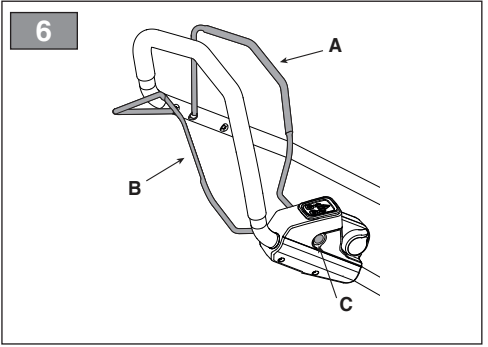
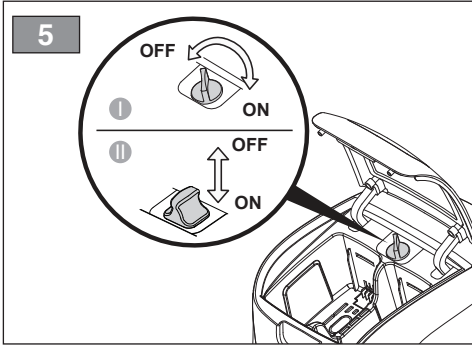

11

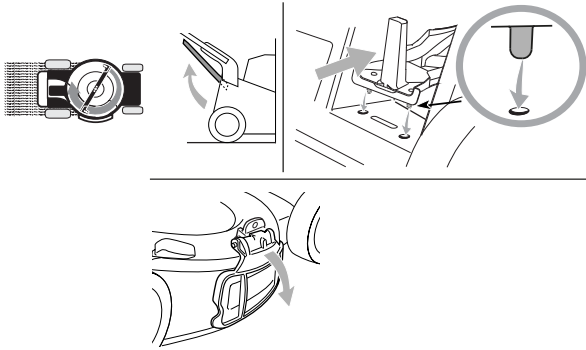

12

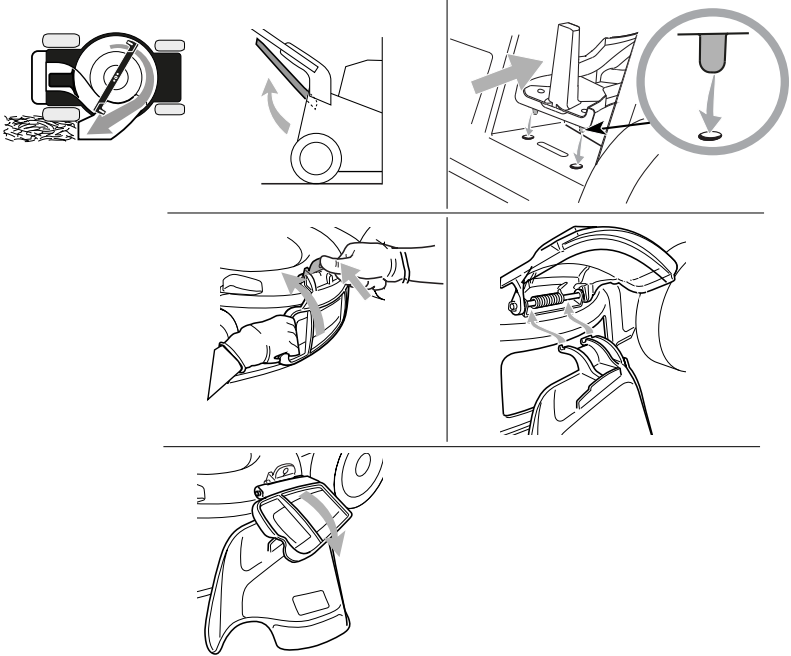

13

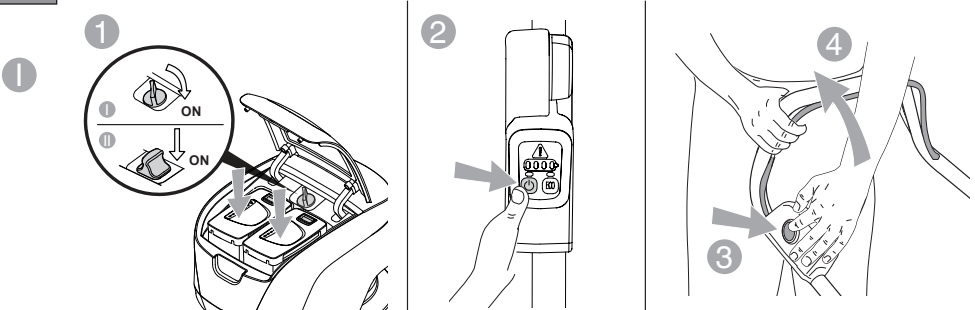

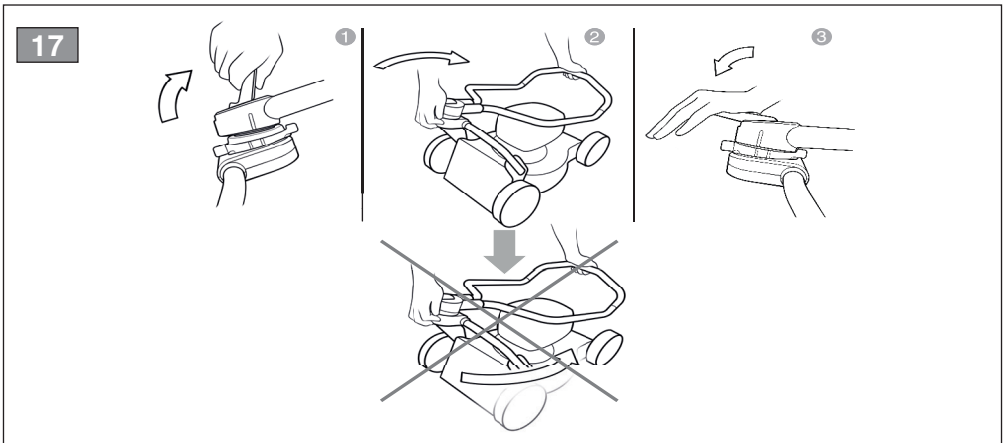
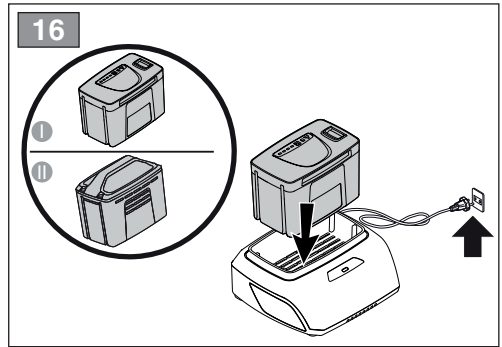
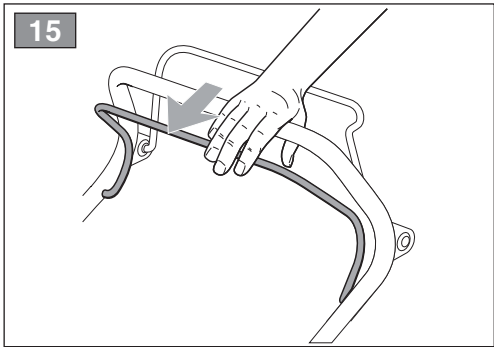
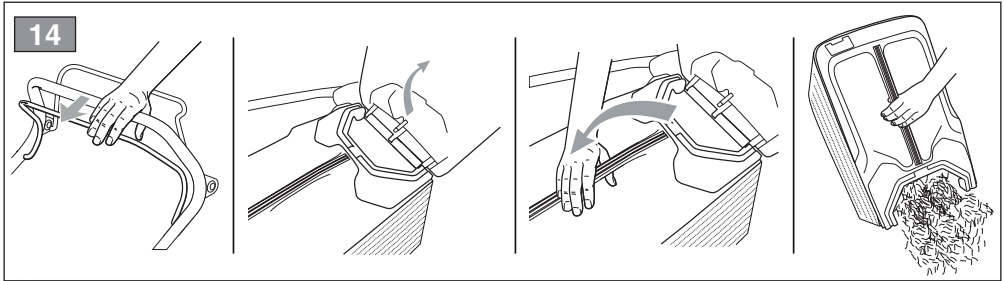
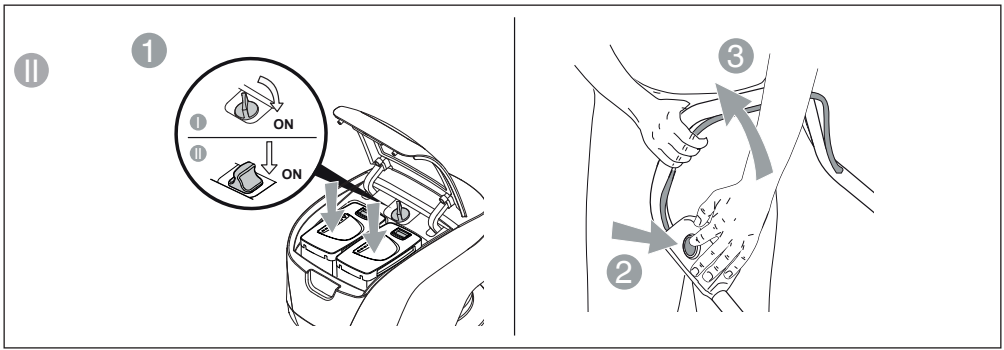

[1]	DATI TECNICI		CP1 430 Li 48 CP1 430 Li D48 Series	CP1 480 Li 48 CP1 480 Li D48 Series	CP1 530 Li D48 Series
[2]	Potenza nominale *	W	1300 ÷ 1500	1300 ÷ 1500	1500
[3]	Velocità mass. di funzionamento motore *	min ⁻¹	2900	2900	2900
[4]	Tensione di alimentazione MAX	V/ DC	48	48	48
[5]	Tensione di alimentazione NOMINAL	V/ DC	43,2	43,2	43,2
[6]	Peso macchina *	kg	21 ÷ 25	23 ÷ 30	28 ÷ 31
[7]	Ampiezza di taglio	cm	41	46	51
[8]	Codice dispositivo di taglio		81004341/3	81004460/0 81004346/3	81004459/0 81004462/0
[9]	Livello di pressione acustica	dB(A)	79,8	82,4	83,7
[10]	Incertezza di misura	dB(A)	3,0	3,0	3,0
[11]	Livello di potenza acustica misurato	dB(A)	90,24	94,36	95,6
[10]	Incertezza di misura	dB(A)	1,34	0,99	2,66
[12]	Livello di potenza acustica garantito	dB(A)	92	95	98
[13]	Livello di vibrazioni	m/s ²	< 2,5	< 2,5	< 2,5
[10]	Incertezza di misura	m/s ²	1,5	1,5	1,5

* Per il dato specifico, fare riferimento a quanto indicato nell'etichetta di identificazione della macchina.

[14]	ACCESSORI			
[15]	Kit "mulching"	✓	✓	✓
[16]	Batterie, mod.	BT 520 Li 48 BT 540 Li 48 BT 550 Li 48	BT 720 Li 48 BT 740 Li 48 BT 750 Li 48 BT 775 Li 48	
[17]	Carica batteria, mod.	CG 500 Li 48 CGF 500 Li 48 CGD 500 Li 48	CG 700 Li 48 CGF 700 Li 48 CGD 700 Li 48	

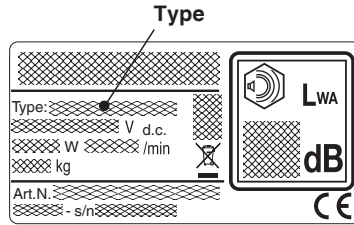

Type:

- CP1 430 Li 48
- CP1 480 Li 48
- CP1 430 Q Li 48
- CP1 480 Q Li 48

BT *20 Li 48	x
BT *40 Li 48	✓
BT *50 Li 48	✓

Type:

- CP1 430 S Li D48
- CP1 480 S Li D48
- CP1 530 S Li D48
- CP1 430 SQ Li D48
- CP1 480 SQ Li D48
- CP1 530 SQ Li D48

BT *20 Li 48	x
BT *40 Li 48	✓
BT *50 Li 48	✓
BT *20 Li 48 + BT *20 Li 48	x
BT *20 Li 48 + BT *40 Li 48	✓
BT *20 Li 48 + BT *50 Li 48	✓
BT *40 Li 48 + BT *40 Li 48	✓
BT *40 Li 48 + BT *50 Li 48	✓
BT *50 Li 48 + BT *50 Li 48	✓

Type:

- CP1 430 A Li D48
- CP1 480 A Li D48
- CP1 430 AQ Li D48
- CP1 480 AQ Li D48

BT *20 Li 48	x
BT *40 Li 48	✓
BT *50 Li 48	✓
BT *20 Li 48 + BT *20 Li 48	✓
BT *20 Li 48 + BT *40 Li 48	✓
BT *20 Li 48 + BT *50 Li 48	✓
BT *40 Li 48 + BT *40 Li 48	✓
BT *40 Li 48 + BT *50 Li 48	✓
BT *50 Li 48 + BT *50 Li 48	✓

Type:

- CP1 480 AS Li D48
- CP1 530 AS Li D48
- CP1 480 ASQ Li D48
- CP1 530 ASQ Li D48

BT *20 Li 48	x
BT *40 Li 48	✓
BT *50 Li 48	✓
BT *75 Li 48	✓
BT *20 Li 48 + BT *20 Li 48	x
BT *20 Li 48 + BT *40 Li 48	✓
BT *20 Li 48 + BT *50 Li 48	✓
BT *20 Li 48 + BT *75 Li 48	✓
BT *40 Li 48 + BT *40 Li 48	✓
BT *40 Li 48 + BT *50 Li 48	✓
BT *40 Li 48 + BT *75 Li 48	✓
BT *50 Li 48 + BT *50 Li 48	✓
BT *50 Li 48 + BT *75 Li 48	✓
BT *75 Li 48 + BT *75 Li 48	✓

* = 7-5

<p>[1] BG - ТЕХНИЧЕСКИ ДАННИ</p> <p>[2] Номинална мощност *</p> <p>[3] Максимална скорост на функциониране на двигателя *</p> <p>[4] Захранващо напрежение МАКС</p> <p>[5] Захранващо напрежение НОМИНАЛНО</p> <p>[6] Тегло на машината *</p> <p>[7] Широчина на кошене</p> <p>[8] Код на инструмента за рязане</p> <p>[9] Ниво на звукова налгана</p> <p>[10] Несигурност на измерване</p> <p>[11] Измерено ниво на акустична мощност</p> <p>[12] Гарантирано ниво на звукова мощност</p> <p>[13] Ниво на вибрации</p> <p>[14] Аксесоари</p> <p>[15] Комплект за „мулчиране“</p> <p>[16] Акумулатори, модел</p> <p>[17] Зарядно устройство, модел</p> <p>[18] Таблица за правилно счѐтаване на батерии</p> <p>* За специфични данни, вижте посоченото на идентификационния етикет на машината.</p>	<p>[1] BS - TEHNIČKI PODACI</p> <p>[2] Nazivna snaga *</p> <p>[3] Maks. brzina rada motora *</p> <p>[4] MAKS. napon napajanja</p> <p>[5] NOMINALNI napon napajanja</p> <p>[6] Težina mašine *</p> <p>[7] Širina košenja</p> <p>[8] Šifra rezne glave</p> <p>[9] Razina zvučnog pritiska</p> <p>[10] Mjerna nesigurnost</p> <p>[11] Izmjerena razina zvučne snage</p> <p>[12] Garantovana razina zvučne snage</p> <p>[13] Razina vibracija</p> <p>[14] Dodatna oprema</p> <p>[15] Pribor za mulčiranje</p> <p>[16] Baterije, mod.</p> <p>[17] Punjač baterije, mod.</p> <p>[18] Tabela za ispravnu kombinaciju akumulatora</p> <p>* Za specifični podatak, pogledajte što je navedeno na identifikacijskoj naljepnici mašine.</p>	<p>[1] CS - TECHNICKÉ PARAMETRY</p> <p>[2] Jmenovitý výkon</p> <p>[3] Maximální rychlost činnosti motoru *</p> <p>[4] Napájecí napětí MAX</p> <p>[5] Napájecí napětí NOMINÁL</p> <p>[6] Hmotnost stroje *</p> <p>[7] Šifra sečení</p> <p>[8] Kód záchoj ústrojí</p> <p>[9] Úroveň akustického tlaku</p> <p>[10] Nepřesnost měření</p> <p>[11] Úroveň naměřeného akustického výkonu</p> <p>[12] Úroveň zaručeného akustického výkonu</p> <p>[13] Úroveň vibrací</p> <p>[14] Příslušenství</p> <p>[15] Sada pro Mulčování</p> <p>[16] Akumulátor, mod.</p> <p>[17] Nabíječka akumulátoru, mod.</p> <p>[18] Tabulka pro správnou kombinaci baterií</p> <p>* Ohledně uvedeného údaje vycházejte z hodnoty uvedené na identifikačním štítku stroje.</p>
<p>[1] DA - TEKNISKE DATA</p> <p>[2] Nominel effekt *</p> <p>[3] Motorens maks. driftshastighed *</p> <p>[4] Forsyningsspænding MAX</p> <p>[5] Forsyningsspænding NOMINAL</p> <p>[6] Maskinens vægt *</p> <p>[7] Klippebredde</p> <p>[8] Skæreanordningens kode</p> <p>[9] Lydtryksniveau</p> <p>[10] Måleusikkerhed</p> <p>[11] Målt lydeffektniveau</p> <p>[12] Garanteret lydeffektniveau</p> <p>[13] Vibrationsniveau</p> <p>[14] Tilbehør</p> <p>[15] Sæt til "multiclip"</p> <p>[16] Batterier, mod.</p> <p>[17] Batterioplader, mod.</p> <p>[18] Tabel for korrekt kombination af batterier</p> <p>* For disse data henvises til hvad der er angivet på maskinens identifikationsmærkat.</p>	<p>[1] DE - TECHNISCHE DATEN</p> <p>[2] Nennleistung *</p> <p>[3] Max. Betriebsgeschwindigkeit des Motors *</p> <p>[4] MAX Versorgungsspannung</p> <p>[5] NOMINALE Versorgungsspannung</p> <p>[6] Maschinengewicht *</p> <p>[7] Schnittbreite</p> <p>[8] Code Schneidvorrichtung</p> <p>[9] Schallpegel</p> <p>[10] Messungengenauigkeit</p> <p>[11] Gemessener Schalleistungspegel</p> <p>[12] Sichergestellter Schalleistungspegel</p> <p>[13] Schwingungen</p> <p>[14] Anbaugeräte</p> <p>[15] Mulching-Kit</p> <p>[16] Batterie, Mod.</p> <p>[17] Batterie ladegerät, Mod.</p> <p>[18] Tabelle für die richtige Kombination der Batterien</p> <p>* Für die genaue Angabe nehmen Sie bitte auf das Typenschild der Maschine Bezug.</p>	<p>[1] EL - TEHNIKA XAPAKTIPCTIKA</p> <p>[2] Ονομαστική ισχύς *</p> <p>[3] Μέγ. ταχύτητα λειτουργίας κινητήρα *</p> <p>[4] ΜΕΓ. τάση τροφοδοσίας</p> <p>[5] ΟΝΟΜΑΣΤΙΚΗ τάση τροφοδοσίας</p> <p>[6] Βάρος μηχανήματος *</p> <p>[7] Πλάτος κοπής</p> <p>[8] Κωδικός συστήματος κοπής</p> <p>[9] Στάθμη ακουστικής πίεσης</p> <p>[10] Αβεβαιότητα μέτρησης</p> <p>[11] Μετρημένη στάθμη ακουστικής ισχύος</p> <p>[12] Εγγυημένη στάθμη ηχητικής πίεσης</p> <p>[13] Επίπεδο κραδασμών</p> <p>[14] Αξεσουάρ</p> <p>[15] Σετ "Mulching" (ψιλοτεμαχισμοί)</p> <p>[16] Μπαταρίες, μοντ.</p> <p>[17] Φορτιστής μπαταρίας, μοντ.</p> <p>[18] Πίνακας για το σωστό συνδυασμό των μπαταριών</p> <p>* Για το συγκεκριμένο στοιχείο, ελέγξτε τα όσα αναγράφονται στην ετικέτα προσαρμοσμού του μηχανήματος.</p>
<p>[1] EN - TECHNICAL DATA</p> <p>[2] Nominal power *</p> <p>[3] Max. motor operating speed *</p> <p>[4] MAX supply voltage</p> <p>[5] NOMINAL supply voltage</p> <p>[6] Machine weight *</p> <p>[7] Cutting width</p> <p>[8] Cutting means code</p> <p>[9] Sound pressure level</p> <p>[10] Measurement uncertainty</p> <p>[11] Measured acoustic power level</p> <p>[12] Guaranteed acoustic power level</p> <p>[13] Vibrations level</p> <p>[14] Accessories</p> <p>[15] Mulching kit</p> <p>[16] Battery, mod.</p> <p>[17] Battery charger, mod.</p> <p>[18] Table for the correct combination of batteries</p> <p>* Please refer to the data indicated on the machine's identification label for the exact figure.</p>	<p>[1] ES - DATOS TÉCNICOS</p> <p>[2] Potencia nominal *</p> <p>[3] Velocidad máx. de funcionamiento motor *</p> <p>[4] Tensión de alimentación MAX</p> <p>[5] Tensión de alimentación NOMINAL</p> <p>[6] Peso máquina *</p> <p>[7] Amplitud de corte</p> <p>[8] Código del dispositivo de corte</p> <p>[9] Nivel de presión acústica</p> <p>[10] Incertidumbre de medida</p> <p>[11] Nivel de potencia acústica medido</p> <p>[12] Nivel de potencia acústica garantizado</p> <p>[13] Nivel de vibraciones</p> <p>[14] Accesorios</p> <p>[15] Kit para "Mulching"</p> <p>[16] Baterías, mod.</p> <p>[17] Cargador de batería, mod.</p> <p>[18] Tabla para combinar correctamente las baterías</p> <p>* Para el dato específico, hacer referencia a lo indicado en la etiqueta de identificación de la máquina.</p>	<p>[1] ET - TEHNILISED ANDMED</p> <p>[2] Nominaalvõimsus *</p> <p>[3] mootori töötamise maks. kiirus *</p> <p>[4] MAX toitepinge</p> <p>[5] NOMINAALNE toitepinge</p> <p>[6] Masina kaal *</p> <p>[7] Lõikelaius</p> <p>[8] Lõikeseadme kood</p> <p>[9] Helirõhu tase</p> <p>[10] Mõõtmisevõime</p> <p>[11] Mõõdetud müra võimsuse tase</p> <p>[12] Garanteeritud müra võimsuse tase</p> <p>[13] Vibratsioonide tase</p> <p>[14] Liseseadmed</p> <p>[15] "Multisims" komplekt</p> <p>[16] Aku, mud.</p> <p>[17] Akulaadja, mud.</p> <p>[18] Akude õige kombinatsiooni tabel</p> <p>* Konkreetse info jaoks viidata masina identifitseerimisetiketil märgitule.</p>

<p>[1] FI - TEKNISET TIEDOT</p> <p>[2] Nimelisteho *</p> <p>[3] Moottorin maksimaalinen toimintanopeus *</p> <p>[4] MAKS. syöttöjännite</p> <p>[5] NIMELLINEN syöttöjännite</p> <p>[6] Laitteen paino *</p> <p>[7] Leikkuleveys</p> <p>[8] Leikkulaaitteen koodi</p> <p>[9] Akustisen paineen taso</p> <p>[10] Epätarkka mittaus</p> <p>[11] Mitattu äänitehotaso</p> <p>[12] Taattu äänitehotaso</p> <p>[13] Tärinätaaso</p> <p>[14] Lisävarusteet</p> <p>[15] Sarja "mulching"</p> <p>[16] Akut, malli</p> <p>[17] Akkulaturi, malli</p> <p>[18] Taulukko akkujen oikeaoppista yhdistelyä varten</p> <p>* Määrätyä arvoa varten, viittaa laitteen tunnuslaatas- sa annettuihin tietoihin.</p>	<p>[1] FR - CARACTÉRISTIQUES TECHNIQUES</p> <p>[2] Puissance nominale*</p> <p>[3] Vitesse max. de fonctionnement du moteur*</p> <p>[4] Tension d'alimentation MAX</p> <p>[5] Tension d'alimentation NOMINALE</p> <p>[6] Poids machine*</p> <p>[7] Largeur de coupe</p> <p>[8] Code organe de coupe</p> <p>[9] Niveau de pression acoustique</p> <p>[10] Incertitude de la mesure</p> <p>[11] Niveau de puissance acoustique mesuré</p> <p>[12] Niveau de puissance acoustique garanti</p> <p>[13] Niveau de vibrations</p> <p>[14] Accessoires</p> <p>[15] Kit de "Mulching"</p> <p>[16] Batteries, mod.</p> <p>[17] Chargeur de batterie, mod.</p> <p>[18] Tableau pour la combinaison correcte des batteries</p> <p>* Pour la valeur spécifique, se référer à ce qui est indi- qué sur la plaque d'identification de la machine.</p>	<p>[1] HR - TEHNIČKI PODACI</p> <p>[2] Nazivna snaga*</p> <p>[3] Maks. brzina rada motora*</p> <p>[4] MAKS. napon napajanja</p> <p>[5] NIMIZNI napon napajanja</p> <p>[6] Težina stroja*</p> <p>[7] Širina košnje</p> <p>[8] Šifra noževa</p> <p>[9] Razina zvučnog tlaka</p> <p>[10] Kolebanje mjerena</p> <p>[11] Izmjerena razina zvučne snage</p> <p>[12] Zajamčena razina zvučnog tlaka</p> <p>[13] Razina vibracija</p> <p>[14] Dodatna oprema</p> <p>[15] Komplet za "malčiranje"</p> <p>[16] Baterije, mod.</p> <p>[17] Punjač baterija, mod.</p> <p>[18] Tablica za pravilnu kombinaciju baterija</p> <p>* Specifični podatci pogledajte na identifikacijskoj etiketi stroja.</p>
<p>[1] HU - MŰSZAKI ADATOK</p> <p>[2] Névfeltes teljesítmény *</p> <p>[3] A motor max. üzemi sebessége *</p> <p>[4] MAX tápfeszültség</p> <p>[5] NÉVFELTES tápfeszültség</p> <p>[6] A gép tömege *</p> <p>[7] Munkaszélesség</p> <p>[8] Vágószerkezet kódja</p> <p>[9] Hangnyomás szintje</p> <p>[10] Mérésre bizonytalanság</p> <p>[11] Mért zajteljesítmény szint</p> <p>[12] Garantiált hangerőszint</p> <p>[13] Vibrációs szint</p> <p>[14] Tartozékok</p> <p>[15] „Mulcsozó” készlet</p> <p>[16] Akkumulátorok, típus</p> <p>[17] Akkumulátortöltő, típusa</p> <p>[18] Táblázat az akkumulátorok helyes kom- binációjához</p> <p>* A pontos adatot lásd a gép azonosító adattábláján.</p>	<p>[1] LT - TECHNINIAI DUOMENYS</p> <p>[2] Vardinė galia *</p> <p>[3] Maksimalus variklio veikimo greitis *</p> <p>[4] MAKS. maitinimo įtampa</p> <p>[5] NOMINALI maitinimo įtampa</p> <p>[6] Įrenginio svoris *</p> <p>[7] Pjovimo plotis</p> <p>[8] Pjovimo įrenginio kodas</p> <p>[9] Garso slėgio lygis</p> <p>[10] Matavimo netikslumas</p> <p>[11] Išmatuotas garso galios lygis</p> <p>[12] Garantuotas garso galios lygis</p> <p>[13] Vibracijų lygis</p> <p>[14] Priedai</p> <p>[15] „Mulčiavimo” rinkinys</p> <p>[16] Akumuliatoriai, mod.</p> <p>[17] Akumuliatoriaus įkroviklis, mod.</p> <p>[18] Tinkamo akumuliatorių derinio lentelė</p> <p>* Konkretūs specifiniai duomenys yra pateikti įrenginio identifikavimo etiketėje.</p>	<p>[1] LV - TEHNISKIE DATI</p> <p>[2] Nominālā jauda *</p> <p>[3] Maks. dzinēja griešanās ātrums *</p> <p>[4] MAKS. barošanas spriegums</p> <p>[5] NOMINĀLAIS barošanas spriegums</p> <p>[6] Mašīnas svars *</p> <p>[7] Plaušanas platums</p> <p>[8] Griešanas mehānisma kods</p> <p>[9] Skaņas spiediena līmenis</p> <p>[10] Mērijuma kļūda</p> <p>[11] Izmēritais skaņas intensitātes līmenis</p> <p>[12] Garantētais skaņas spiediena līmenis</p> <p>[13] Vibrāciju līmenis</p> <p>[14] Piederumi</p> <p>[15] „Mulčēšanas” komplekts</p> <p>[16] Akumulatori, mod.</p> <p>[17] Akumulatoru lādētājs, mod.</p> <p>[18] Pareizas akumulatoru kombinācijas tabula</p> <p>* Precīza vērtība ir norādīta mašīnas identifikācijas datu plāksnītē.</p>
<p>[1] MK - ТЕХНИЧКИ ПОДАТОЦИ</p> <p>[2] Номинална моќност *</p> <p>[3] Максимална брзина при работа на моторот *</p> <p>[4] МАКСИМАЛЕН напон</p> <p>[5] НОМИНАЛЕН напон</p> <p>[6] Тежина на машината *</p> <p>[7] Обем на косење</p> <p>[8] Код на уредот за сечење</p> <p>[9] Ниво на звучен притисок</p> <p>[10] Мерна несигурност</p> <p>[11] Измерено ниво на акустична моќност</p> <p>[12] Ниво на загарантирана звучна моќност</p> <p>[13] Ниво на вибрации</p> <p>[14] Дополнителна опрема</p> <p>[15] Комплет за „мелене“</p> <p>[16] Батерији, модели</p> <p>[17] Полнач за батерија, модел</p> <p>[18] Табела за точната комбинација на батерији</p> <p>* За одреден податок, проверете дали истиот е посочен на етикетата за идентификација на машината.</p>	<p>[1] NL - TECHNISCHE GEGEVENS</p> <p>[2] Nominaal vermogen</p> <p>[3] Maximale snelheid voor de werking van de motor *</p> <p>[4] Voedingsspanning MAX</p> <p>[5] Voedingsspanning NOMINAL</p> <p>[6] Gewicht machine *</p> <p>[7] Maatbreedte</p> <p>[8] Code snij-inrichting</p> <p>[9] Niveau geluidsdruk</p> <p>[10] Meetonzekerheid</p> <p>[11] Gemeten akoestisch vermogen</p> <p>[12] Gewaarborgd akoestisch vermogen</p> <p>[13] Niveau trillingen</p> <p>[14] Accessoires</p> <p>[15] Kit "mulching"</p> <p>[16] Accu's, mod.</p> <p>[17] Acculader, mod.</p> <p>[18] Tabel voor de correcte combinatie van de batterijen</p> <p>* Voor het specifiek gegeven, verwijst men naar wat aangegeven is op het identificatielabel van de machine.</p>	<p>[1] NO - TEKNISKE DATA</p> <p>[2] Nominell effekt *</p> <p>[3] Motorens maks driftshastighet *</p> <p>[4] MAX forsyningspennning</p> <p>[5] NOMINAL forsyningspennning</p> <p>[6] Maskinvekt *</p> <p>[7] Klippebredde</p> <p>[8] Kode til klippenheten</p> <p>[9] Nivå for akustisk trykk</p> <p>[10] Måleusikkerhet</p> <p>[11] Målt lydeffektivt</p> <p>[12] Garantert lydeffektivt</p> <p>[13] Vibrasjonsnivå</p> <p>[14] Tilbehør</p> <p>[15] Sett for "mulching"</p> <p>[16] Batteri, mod.</p> <p>[17] Batterilader, mod.</p> <p>[18] Tabell for korrekt kombinasjon av batteriene</p> <p>* For spesifikk informasjon, se referansen på maski- nens identifikasjonsetkett.</p>

<p>[1] PL - DANE TECHNICZNE</p> <p>[2] Moc znamionowa *</p> <p>[3] Maks. prędkość obrotowa silnika *</p> <p>[4] Napięcie zasilania MAKŚ</p> <p>[5] Napięcie zasilania ZNAMIONOWE</p> <p>[6] Masa maszyny *</p> <p>[7] Szerokość koszenia</p> <p>[8] Kod urządzenia tnącego</p> <p>[9] Poziom ciśnienia akustycznego</p> <p>[10] Niepewność pomiaru</p> <p>[11] Poziom mocy akustycznej zmierzony</p> <p>[12] Gwarantowany poziom mocy akustycznej</p> <p>[13] Poziom vibracji</p> <p>[14] Akcesoria</p> <p>[15] Zestaw mulczujący</p> <p>[16] Akumulatory, mod.</p> <p>[17] Ładowarka akumulatora, mod.</p> <p>[18] Tabela prawidłowego połączenia akumulatorów</p> <p>* W celu uzyskania konkretnych danych, należy się odnieść do wskazań zamieszczonych na tabliczce identyfikacyjnej maszyny.</p>	<p>[1] PT - DADOS TÉCNICOS</p> <p>[2] Potência nominal *</p> <p>[3] Velocidade máx. de funcionamento motor *</p> <p>[4] Tensão de alimentação MÁX</p> <p>[5] Tensão de alimentação NOMINAL</p> <p>[6] Peso da máquina *</p> <p>[7] Amplitude de corte</p> <p>[8] Código do dispositivo de corte</p> <p>[9] Nivel de pressão acústica</p> <p>[10] Incerteza de medição</p> <p>[11] Nivel de potência acústica medido</p> <p>[12] Nivel de potência acústica garantido</p> <p>[13] Nivel de vibrações</p> <p>[14] Acessórios</p> <p>[15] Kit "Mulching"</p> <p>[16] Baterias, mod.</p> <p>[17] Carregador de bateria, mod.</p> <p>[18] Tabela para a combinação correta das baterias</p> <p>* Para o dado específico, consultar a etiqueta de identificação da máquina.</p>	<p>[1] RO - DATE TEHNICE</p> <p>[2] Putere nominală *</p> <p>[3] Viteza max. de funcționare a motorului *</p> <p>[4] Tensiune de alimentare MAX</p> <p>[5] Tensiune de alimentare NOMINALĂ</p> <p>[6] Greutatea mașinii *</p> <p>[7] Lățimea de tăiere</p> <p>[8] Codul dispozitivului de tăiere</p> <p>[9] Nivel de presiune acustică</p> <p>[10] Nesiguranță în măsurare</p> <p>[11] Nivel de putere acustică măsurat</p> <p>[12] Nivel de putere acustică garantat</p> <p>[13] Nivel de vibrații</p> <p>[14] Accesorii</p> <p>[15] Kit de mărunțire „Mulching”</p> <p>[16] Baterii, mod.</p> <p>[17] Încărcător, mod.</p> <p>[18] Tabel pentru combinarea corectă a bateriilor</p> <p>* Pentru informația specifică, consultați datele de pe eticheta de identificare a mașinii.</p>
<p>[1] RU - ТЕХНИЧЕСКИЕ ХАРАКТЕРИСТИКИ</p> <p>[2] Номинальная мощность *</p> <p>[3] Макс. число оборотов двигателя *</p> <p>[4] МАКС. напряжение питания</p> <p>[5] НОМИНАЛЬНОЕ напряжение питания</p> <p>[6] Вес машины *</p> <p>[7] Ширина скашивания</p> <p>[8] Артикул режущего приспособления</p> <p>[9] Уровень звукового давления</p> <p>[10] Неточность размеров</p> <p>[11] Измеренный уровень звуковой мощности</p> <p>[12] Гарантированный уровень звуковой мощности</p> <p>[13] Уровень вибрации</p> <p>[14] Дополнительное оборудование</p> <p>[15] Комплект "Мульчирование"</p> <p>[16] Батареи, мод.</p> <p>[17] Зарядное устройство, мод.</p> <p>[18] Таблица правильной комбинации батареек</p> <p>* Точное значение см. на идентификационном ярлыке машины.</p>	<p>[1] SK - TECHNICKÉ PARAMETRE</p> <p>[2] Menovitý výkon *</p> <p>[3] Maximálna rýchlosť činnosti motora *</p> <p>[4] MAX. napájacie napätie</p> <p>[5] NOMINÁLNE napájacie napätie</p> <p>[6] Hmotnosť stroja *</p> <p>[7] Šírka kosenia</p> <p>[8] Kód kosiaceho zariadenia</p> <p>[9] Úroveň akustického tlaku</p> <p>[10] Nepresnosť merania</p> <p>[11] Úroveň nameraného akustického výkonu</p> <p>[12] Úroveň zaručeného akustického výkonu</p> <p>[13] Úroveň vibrácií</p> <p>[14] Príslušenstvo</p> <p>[15] Súprava pre Mulčovanie</p> <p>[16] Akumulátor, mod.</p> <p>[17] Nabíjačka akumulátora, mod.</p> <p>[18] Tabuľka pre správnu kombináciu batérií</p> <p>* Ohľadne uvedeného parametra vychádzajte z hodnoty uvedenej na identifikačnom štítku stroja.</p>	<p>[1] SL - TEHNIČNI PODATKI</p> <p>[2] Nazivna moč *</p> <p>[3] Najvišja hitrost delovanja motorja *</p> <p>[4] Največja napetost električnega napajanja</p> <p>[5] Nazivna napetost električnega napajanja</p> <p>[6] Teža stroja *</p> <p>[7] Širina reza</p> <p>[8] Šifra rezalne naprave</p> <p>[9] Raven zvočnega tlaka</p> <p>[10] Nezanesljivost meritev</p> <p>[11] Izmerjena raven zvočne moči</p> <p>[12] Raven zajamčene jakosti zvoka</p> <p>[13] Nivo vibracij</p> <p>[14] Dodatna oprema</p> <p>[15] Komplet za mulčenje</p> <p>[16] Baterije, mod.</p> <p>[17] Polnilnik baterije, mod.</p> <p>[18] Tabela s pravilnimi kombinacijami baterij</p> <p>* Za specifični podatek glej identifikacijsko nalepko stroja.</p>
<p>[1] SR - TEHNIČKI PODACI</p> <p>[2] Nazivna snaga *</p> <p>[3] Maks. radna brzina motora *</p> <p>[4] Napon napajanja MAKŚ</p> <p>[5] Napon napajanja NOMINALNI</p> <p>[6] Težina mašine *</p> <p>[7] Širina košenja</p> <p>[8] Kod rezne glave</p> <p>[9] Nivo zvučnog pritiska</p> <p>[10] Nepouzdanost merenja</p> <p>[11] Izmereni nivo zvučne snage</p> <p>[12] Garantovani nivo akustične snage</p> <p>[13] Nivo vibracija</p> <p>[14] Dodatna oprema</p> <p>[15] Oprema za „mulčiranje”</p> <p>[16] Baterije, mod.</p> <p>[17] Punjač baterije, mod.</p> <p>[18] Tabela za ispravno kombinovanje baterija</p> <p>* Za specifični podatak, pogledajte podatke navedene na identifikacionoj nalepnici mašine.</p>	<p>[1] SV - TEKNISKA SPECIFIKATIONER</p> <p>[2] Nominell effekt *</p> <p>[3] Motorns maximala funktionshastighet *</p> <p>[4] Matningsspänning MAX</p> <p>[5] Matningsspänning NOMINAL</p> <p>[6] Maskinikt *</p> <p>[7] Skårbredd</p> <p>[8] Klippredskapets kod</p> <p>[9] Ljudtrycksnivå</p> <p>[10] Tvivel med mått</p> <p>[11] Uppmått ljudeffektivå</p> <p>[12] Garanterad ljudeffektivå</p> <p>[13] Vibrationsnivå</p> <p>[14] Tillbehör</p> <p>[15] Sats för "Mulching"</p> <p>[16] Batterier, mod.</p> <p>[17] Batteriladdare, mod.</p> <p>[18] Tabell för korrekt kombinerav av batterierna</p> <p>* För specifik information, se uppgifterna på maskinens märklåt.</p>	<p>[1] TR - TEKNİK VERİLER</p> <p>[2] Nominal güç *</p> <p>[3] Motorun maksimum çalışma hızı *</p> <p>[4] MAKŚ. besleme gerilimi</p> <p>[5] NOMİNAL besleme gerilimi</p> <p>[6] Makine ağırlığı *</p> <p>[7] Kesim genişliği *</p> <p>[8] Kesim düzeni kodu</p> <p>[9] Ses basınç seviyesi</p> <p>[10] Ölçü belirsizliği</p> <p>[11] Ölçülen ses gücü seviyesi</p> <p>[12] Garanti edilen ses gücü seviyesi</p> <p>[13] Titreşim seviyesi</p> <p>[14] Aksesuarlar</p> <p>[15] "Malçlama" kiti</p> <p>[16] Bataryalar, mod.</p> <p>[17] Batarya şarj cihazı, mod.</p> <p>[18] Doğru akü kombinasyonuna yönelik tablo</p> <p>* Spesifik değer için, makine belirlenme etiketinde gösterilenleri referans alın.</p>

I Manuali di istruzioni sono disponibili:

- ▷ sul sito web stiga.com
- ▷ scansionando il QR code



ATTENZIONE: PRIMA DI USARE LA MACCHINA, LEGGERE ATTENTAMENTE IL PRESENTE LIBRETTO.
Conservare per ogni futura necessità.

1. NORME DI SICUREZZA

1.1. ADDESTRAMENTO



Prendere familiarità con i comandi e con un uso appropriato della macchina. Imparare ad arrestare rapidamente il motore. L'inosservanza delle avvertenze e delle istruzioni può causare incendi e/o gravi lesioni.

- Non permettere mai che la macchina venga utilizzata da bambini o da persone che non abbiano la necessaria dimestichezza con le istruzioni. Le leggi locali possono fissare un'età minima per l'utilizzatore.
- Non utilizzare mai la macchina se l'utilizzatore è in condizione di stanchezza o malessere, oppure ha assunto farmaci, droghe, alcool o sostanze nocive alle sue capacità di riflessi e attenzione.
- Ricordare che l'operatore o utilizzatore è responsabile di incidenti e imprevisti che si possono verificare ad altre persone o alle loro proprietà. Rientra nella responsabilità dell'utilizzatore la valutazione dei rischi potenziali del terreno su cui si deve lavorare, nonché prendere tutte le precauzioni necessarie per garantire la sua e altrui sicurezza, in particolare sui pendii, terreni accidentati, scivolosi o instabili.
- Nel caso si voglia cedere o prestare ad altri la macchina, assicurarsi che l'utilizzatore prenda visione delle istruzioni d'uso contenute nel presente manuale.

1.2. OPERAZIONI PRELIMINARI

Dispositivi protezione individuale (DPI)

- Indossare indumenti adeguati, calzature da lavoro resistenti con soles antiscivolo, e pantaloni lunghi. Non azionare la macchina a piedi scalzi o con sandali aperti. Indossare cuffie di protezione dell'udito.
- Indossare guanti di lavoro in tutte le situazioni di rischio per le mani.
- Non indossare sciarpe, camici, collane, braccialetti, indumenti con parti svolazzanti, o provvisti di lacci o cravatte e comunque accessori pendenti o larghi che potrebbero impigliarsi nella macchina o in oggetti e materiali presenti sul luogo di lavoro.
- Raccogliere adeguatamente i capelli lunghi.

Area di lavoro / Macchina

- Ispezionare a fondo tutta l'area di lavoro e togliere tutto ciò che potrebbe venire espulso dalla macchina o danneggiare il dispositivo di taglio/organi rotanti (sassi, rami, fili di ferro, ossi, ecc.).

1.3. DURANTE L'UTILIZZO

- Non usare la macchina in ambienti a rischio di esplosione, in presenza di liquidi infiammabili, gas o polvere. Gli utensili elettrici generano scintille che possono incendiare la

polvere o i vapori.

- Non esporre la macchina alla pioggia o ambienti bagnati. L'acqua che penetra in un utensile aumenta il rischio di scossa elettrica.
- Lavorare solamente alla luce del giorno o con buona luce artificiale e in condizioni di buona visibilità.
- Evitare di lavorare nell'erba bagnata, sotto la pioggia e con rischio di temporali, specialmente con probabilità di lampi.
- Allontanare persone, bambini e animali dall'area di lavoro. È necessario che i bambini vengano sorvegliati da un altro adulto.
- Prestare particolare attenzione alle irregolarità del terreno (dossi, cunette), ai pendii, ai pericoli nascosti e alla presenza di eventuali ostacoli che potrebbero limitare la visibilità.
- Prestare molta attenzione in prossimità di dirupi, fossi o argini. La macchina si può ribaltare se una ruota oltrepassa un bordo o se il bordo cede.
- Lavorare nel senso trasversale del pendio e mai nel senso salita/discesa, facendo molta attenzione ai cambi di direzione, accertandosi del proprio punto di appoggio e assicurandosi che le ruote non incontrino ostacoli (sassi, rami, radici, ecc) che potrebbero causare scivolamento laterale o perdita di controllo della macchina.
- La macchina non deve essere utilizzata su pendii superiori a 20°, a prescindere dal senso di marcia.
- Fermare il dispositivo di taglio se il rasoerba deve essere inclinato per il trasporto, nell'attraversamento di superfici non erbose, e quando il rasoerba viene trasportato da o verso l'area che deve essere tagliata.
- Non inclinare il rasoerba per l'avviamento. Effettuare l'avviamento su una superficie piana e priva di ostacoli o erba alta.
- Prestare estrema attenzione quando tirate il rasoerba verso di voi. Guardare dietro di sé prima e durante la retromarcia per assicurarsi che non vi siano ostacoli.
- Non correre mai, ma camminare.
- Evitare di farsi tirare dal rasoerba.
- Tenere sempre mani e piedi lontani dal dispositivo di taglio sia durante l'avviamento sia durante l'utilizzo della macchina.
- Stare sempre lontani dall'apertura di scarico.
- Non utilizzare mai la macchina con protezioni danneggiate, mancanti o non correttamente posizionate (sacco di raccolta, protezione di scarico laterale, protezione di scarico posteriore).
- Non disinnescire, disattivare, rimuovere o manomettere i sistemi di sicurezza/microinterruttori presenti.
- Disinnescire il dispositivo di taglio, fermare il motore e togliere la chiave di sicurezza (per modelli a batteria) o staccare il cavo di alimentazione (per modelli con cavo elettrico), accertandosi che tutte le parti in movimento si siano completamente arrestate:
 - Durante il trasporto della macchina;
 - Ogni qualvolta si lasci il rasoerba incustodito;

- Prima di rimuovere le cause di bloccaggio o disintasarne il convogliatore di scarico;
- Prima di controllare, pulire o lavorare sulla macchina;
- Dopo aver colpito un corpo estraneo. Verificare eventuali danni sulla macchina ed effettuare le necessarie riparazioni prima di usarla nuovamente;
- Se la macchina comincia a vibrare in modo anomalo: verificare eventuali danneggiamenti; controllare se vi siano parti allentate e serrarle; provvedere alle verifiche, sostituzioni o riparazioni presso un Centro Specializzato.



In caso di rotture o incidenti durante il lavoro, arrestare immediatamente il motore e allontanare la macchina in modo da non provocare ulteriori danni; nel caso di incidenti con lesioni personali o a terzi, attivare immediatamente le procedure di pronto soccorso più adeguate alla situazione in atto e rivolgersi ad una Struttura Sanitaria per le cure necessarie. Rimuovere accuratamente eventuali detriti che potrebbero arrecare danni o lesioni a persone o a animali qualora rimanessero inosservati.

1.4. MANUTENZIONE, RIMESSAGGIO E TRASPORTO

Effettuare una regolare manutenzione ed un corretto rimessaggio preserva la sicurezza della macchina ed il livello delle sue prestazioni.

- Non usare mai la macchina con parti usurate o danneggiate. I pezzi guasti o deteriorati devono essere sostituiti e mai riparati. Usare solo ricambi originali.
- Durante le operazioni di regolazione della macchina, prestare attenzione ad evitare che le dita rimangano intrappolate fra il dispositivo di taglio in movimento e le parti fisse della macchina.
- Per ridurre il rischio di incendio, non lasciare contenitori con i materiali di risulta all'interno di un locale.



Il livello di rumorosità e di vibrazioni riportato nelle presenti istruzioni, sono valori massimi di utilizzo della macchina. L'impiego di un elemento di taglio sbilanciato, l'eccessiva velocità di movimento, l'assenza di manutenzione influiscono in modo significativo nelle emissioni sonore e nelle vibrazioni. Di conseguenza è necessario adottare delle misure preventive atte ad eliminare possibili danni dovuti ad un rumore elevato e alle sollecitazioni da vibrazioni; provvedere alla manutenzione della macchina, indossare cuffie antirumore, effettuare delle pause durante il lavoro.

1.5. BATTERIA / CARICA BATTERIA

IMPORTANTE Le seguenti norme di sicurezza integrano le prescrizioni di sicurezza presenti nello specifico libretto della batteria e del carica batteria allegato alla macchina.

- Per caricare la batteria utilizzare solo carica batteria raccomandati dal produttore. Un carica batteria inadeguato può provocare una scossa elettrica, un surriscaldamento o una fuoriuscita di liquido corrosivo della batteria.
- Utilizzare soltanto le batterie specifiche previste per il vostro utensile. L'uso di altre batterie può provocare lesioni e rischio di incendio.

- Accertarsi che l'apparecchio sia spento prima di inserire la batteria. Montare una batteria in un apparecchio elettrico acceso può provocare incendi.
- Tenere la batteria non utilizzata lontana da fermagli per ufficio, monete, chiavi, chiodi, viti o altri piccoli oggetti metallici che potrebbero provocare un corto circuito dei contatti. Un cortocircuito fra i contatti della batteria può comportare combustioni o incendi.
- Non usare il carica batteria in luoghi con presenza di vapori, sostanze infiammabili o su superfici facilmente infiammabili, come carta, stoffa, ecc. Durante la ricarica, il carica batteria si riscalda e potrebbe provocare un incendio.
- Durante il trasporto degli accumulatori, fare attenzione a che i contatti non vengano collegati fra loro e non usare contenitori metallici per il trasporto.

1.6. TUTELA AMBIENTALE

- Seguire scrupolosamente le norme locali per lo smaltimento di imballi, parti deteriorate o qualsiasi elemento a forte impatto ambientale; questi rifiuti non devono essere gettati nella spazzatura, ma devono essere separati e conferiti agli appositi centri di raccolta, che provvederanno al riciclaggio dei materiali.
- Seguire scrupolosamente le norme locali per lo smaltimento dei materiali di risulta.
- Al momento della messa fuori servizio, non abbandonare la macchina nell'ambiente, ma rivolgersi a un centro di raccolta, secondo le norme locali vigenti.



Non gettare le apparecchiature elettriche tra i rifiuti domestici. Secondo la Direttiva Europea 2012/19/UE sui rifiuti di apparecchiature elettriche ed elettroniche e la sua attuazione in conformità alle norme nazionali, le apparecchiature elettriche esauste devono essere raccolte separatamente, al fine di essere reimpiegate in modo eco-compatibile. Se le apparecchiature elettriche vengono smaltite in una discarica o nel terreno, le sostanze nocive possono raggiungere la falda acquifera ed entrare nella catena alimentare, danneggiando la vostra salute e benessere. Per informazioni più approfondite sullo smaltimento di questo prodotto, contattare l'Ente competente per lo smaltimento dei rifiuti domestici o il vostro Rivenditore



Alla fine della loro vita utile, smaltire le batterie con la dovuta attenzione per il nostro ambiente. La batteria contiene materiale che è pericoloso per voi e per l'ambiente. Essa deve essere rimossa e smaltita separatamente in una struttura che accetta le batterie agli ioni di litio.



La raccolta differenziata di prodotti e imballaggi usati, consente il riciclaggio dei materiali e la riutilizzazione. Il riutilizzo dei materiali riciclati aiuta a prevenire l'inquinamento ambientale e riduce la domanda di materie prime.

2. DESCRIZIONE DEL PRODOTTO

Questa macchina è un tosaerba con conducente a piedi. La macchina si compone essenzialmente di un motore, che aziona un dispositivo di taglio racchiuso in un carter, dotato di ruote e di un manico. L'operatore è in grado di condurre la macchina e di azionare i

comandi principali mantenendosi sempre dietro al manico, e quindi a distanza di sicurezza dal dispositivo di taglio rotante. L'allontanamento dell'operatore dalla macchina provoca l'arresto del motore e del dispositivo rotante entro alcuni secondi.

Usò previsto ed uso improprio

Questa macchina è progettata e costruita per il taglio dell'erba in giardini e aree erbose.

Qualsiasi altro impiego può rivelarsi pericoloso e causare danni a persone e/o cose.

Rientrano nell'uso improprio (come esempio, ma non solo):

- trasportare sulla macchina altre persone, bambini o animali;
- farsi trasportare dalla macchina;
- usare la macchina per trainare o spingere carichi;
- azionare il dispositivo di taglio nei tratti non erbosi;
- utilizzare la macchina per la raccolta di foglie o detriti;
- usare la macchina per regolarizzare siepi, o per il taglio di vegetazione di tipo non erboso;
- utilizzare la macchina in più di una persona.

IMPORTANTE L'uso improprio della macchina comporta il decadimento della garanzia e il declino di ogni responsabilità del Costruttore, riversando sull'utilizzatore gli oneri derivanti da danni o lesioni proprie o a terzi.

IMPORTANTE La macchina dev'essere utilizzata da un solo operatore.

2.1. COMPONENTI DELLA MACCHINA

(Fig. 1)

- A. Chassis
- B. Motore
- C. Dispositivo di taglio
- D. Protezione di scarico posteriore
- E. Deflettore di scarico laterale (se previsto)
- F. Protezione di scarico laterale (se prevista)
- G. Sacco di raccolta
- H. Manico
- I. Comando interruttore
- J. Leva innesto trazione (se prevista)
- K. Sportello di accesso al vano batteria
- L. Chiave di sicurezza (Dispositivo di disattivazione)
- M. Batteria
- N. Carica batteria

2.2. SEGNALETICA DI SICUREZZA



ATTENZIONE:

Leggere le istruzioni prima di usare la macchina.



PERICOLO! Rischio di espulsione di oggetti. Tenere le persone al di fuori dell'area di lavoro, durante l'uso.



PERICOLO! Rischio di tagli. Dispositivo di taglio in movimento. Non introdurre mani o piedi all'interno dell'alloggiamento del dispositivo di taglio.



ATTENZIONE al dispositivo di taglio tagliente. Non introdurre mani o piedi all'interno dell'alloggiamento del dispositivo di taglio. Il dispositivo di taglio continua a girare anche dopo lo spegnimento del motore. Togliere la chiave di sicurezza (dispositivo di disattivazione) prima della manutenzione.



Solo per rasaerba con motore termico.



Solo per rasaerba elettrici con alimentazione a rete.



Solo per rasaerba elettrici con alimentazione a rete.

IMPORTANTE Le etichette adesive rovinate o divenute illeggibili devono essere sostituite. Richiedere le nuove etichette al proprio centro di assistenza autorizzato.

3. MONTAGGIO

IMPORTANTE Il disimballaggio e il montaggio devono essere effettuati su una superficie piana e solida, con spazio sufficiente alla movimentazione della macchina e degli imballi.

1. Disimballaggio (Fig. 2)
2. Montaggio e regolazione del manico (Fig. 3)
3. Montaggio del sacco (Fig. 4)

4. COMANDI DI CONTROLLO

• Chiave di sicurezza (Dispositivo di disattivazione)

La chiave di sicurezza, posta all'interno del vano batteria, attiva e disattiva il circuito elettrico della macchina (Fig. 5). Rimuovendo la chiave, si disattiva completamente il circuito elettrico per impedire un uso incontrollato della macchina.

IMPORTANTE Rimuovere la chiave di sicurezza ogni qualvolta si lasci la macchina inutilizzata o incustodita.

• Leva presenza operatore

La leva presenza operatore (Fig. 6.A) abilita l'innesto del dispositivo di taglio. Si trova in posizione anteriore il manico. Premere il pulsante di sicurezza (Fig. 6.C) e portare la leva verso il manico per avviare il dispositivo di taglio.

Il motore si arresta automaticamente e tutte le funzioni si disabilitano al rilascio della leva.

• Pulsante di accensione (se previsto)

Il pulsante di accensione (Fig. 7.A) si utilizza per:



Accensione della macchina.

Premendo il pulsante (Fig. 7.A) il LED (Fig. 7.B) si accende e la macchina è pronta all'utilizzo.

NOTA L'accensione della macchina è possibile solo se la leva presenza operatore e la leva trazione sono rilasciate.

NOTA Se la macchina non viene utilizzata, dopo 15 secondi il LED si spegne ed occorre ripetere l'operazione sopra citata.

Innesto del dispositivo di taglio.

NOTA L'innesto del dispositivo di taglio è possibile solo con la leva presenza operatore premuta contro il manico (vedi par. 6.3).

Disinnesto del dispositivo di taglio.

Con dispositivo di taglio innestato rilasciare la leva presenza operatore (Fig. 6.A); il dispositivo di taglio si arresta mantenendo la macchina accesa.

• Leva innesto trazione (se previsto)



Innesta la trazione alle ruote e permette l'avanzamento della macchina (Fig. 6.B). Si trova in posizione posteriore il manico.

IMPORTANTE L'avviamento del motore deve avvenire sempre con la trazione disinnestata.

IMPORTANTE Per evitare di danneggiare la trasmissione, evitare di tirare all'indietro la macchina con la trazione innestata.

Per alcuni modelli è possibile regolare la velocità di avanzamento tramite la manopola di selezione presente sulla destra del manico (Fig. 7.C).

Si possono selezionare 6 diversi livelli di velocità



Velocità massima (circa 5 Km/h)



Velocità minima (circa 2,5 Km/h)

NOTA L'ultimo livello di velocità selezionato rimane impostato anche dopo lo spegnimento della macchina.

• Pulsante "ECO" (se previsto)

La funzione "ECO" permette di risparmiare energia durante il taglio dell'erba ottimizzando l'autonomia della batteria. Per attivare o disattivare la funzione "ECO" premere il pulsante (Fig. 7.D).

Questa funzione si disattiva sempre ogni qualvolta si rilascia la leva presenza operatore.

NOTA Si sconsiglia l'uso della funzione "ECO" in condizioni di taglio gravose (taglio con erba densa, alta, umida).

• Regolazione dell'altezza di taglio

Tramite l'abbassamento o sollevamento dello chassis l'erba può essere tagliata a diverse altezze di taglio. (Fig. 8)

IMPORTANTE Eseguire l'operazione a dispositivo di taglio fermo.

5. USO DELLA MACCHINA

IMPORTANTE Per le istruzioni riguardanti la batteria (se prevista), consultare il relativo libretto.

5.1. OPERAZIONI PRELIMINARI

Mettere la macchina in posizione orizzontale e ben appoggiata sul terreno.

• Controllo della batteria

Prima di utilizzare la macchina per la prima volta dopo l'acquisto, procedere alla completa ricarica della batteria, seguendo le indicazioni contenute nel libretto della batteria.

Prima di ogni utilizzo verificare lo stato di carica della batteria seguendo le indicazioni contenute nel libretto della batteria

• Predisposizione della macchina al lavoro

IMPORTANTE Eseguire l'operazione a dispositivo di taglio fermo.

Questa macchina permette di effettuare la rasatura del prato in diverse modalità:

- Predisposizione per il taglio e la raccolta dell'erba nel sacco di raccolta (Fig. 9)
- Predisposizione per il taglio e lo scarico posteriore a terra dell'erba (Fig. 10)
- Predisposizione per il taglio e la sminuzzatura dell'erba (funzione "mulching") (Fig. 11)

- Predisposizione per il taglio e lo scarico laterale a terra dell'erba (Fig. 12)

5.2. CONTROLLI DI SICUREZZA

- Verificare l'integrità e il corretto montaggio di tutti i componenti della macchina;
- Assicurarsi del corretto serraggio di tutti i dispositivi di fissaggio;
- Mantenere pulita e asciutta ogni superficie della macchina.

Azione	Risultato
1. Avviare la macchina. 2. Rilasciare il comando interruttore.	1. Il dispositivo di taglio deve muoversi. 2. Le leve devono tornare automaticamente e rapidamente nella posizione neutra, il motore deve spegnersi e il dispositivo di taglio deve arrestarsi entro alcuni secondi.
1. Avviare la macchina. 2. Azionare la leva trazione. 3. Rilasciare la leva trazione.	2. La macchina avanza. 3. La macchina si arresta.
1. Guida di prova.	1. Nessuna vibrazione anomala. Nessun suono anomalo.



Se uno qualsiasi dei risultati si discosta da quanto indicato nelle tabelle, non utilizzare la macchina! Rivolgersi ad un centro di assistenza per i controlli del caso e per la riparazione.

5.3. AVVIAMENTO E LAVORO

NOTA Effettuare l'avviamento su una superficie piana e priva di ostacoli o erba alta.

Avviare la macchina come indicato in (Fig. 13).

IMPORTANTE Durante il lavoro mantenere sempre la distanza di sicurezza dal dispositivo di taglio, data dalla lunghezza del manico.

Svuotamento del sacco di raccolta

(Fig. 14)

1. Rilasciare il comando interruttore e attendere l'arresto del dispositivo di taglio.
2. Sollevare la protezione di scarico posteriore, afferrare la maniglia e rimuovere il sacco di raccolta mantenendolo in posizione eretta.

5.4. ARRESTO

Al termine del lavoro, rilasciare il comando interruttore (Fig. 15).



Dopo aver arrestato la macchina, occorrono diversi secondi prima che il dispositivo di taglio si arresti.

5.5. DOPO L'UTILIZZO

- Effettuare la pulizia (Par. 5.1).
- Se necessario, sostituire i componenti danneggiati e serrare eventuali viti e bulloni allentati.

Ogni qualvolta si lasci la macchina inutilizzata o incustodita:

- Aprire lo sportello di accesso al vano batteria ed estrarre la chiave di sicurezza (per modelli a batteria).

6. MANUTENZIONE

Le norme di sicurezza da seguire sono descritte al cap. 1. Rispettare scrupolosamente tali indicazioni per non incorrere

in gravi rischi o pericoli:

Prima di effettuare qualsiasi controllo, pulizia o intervento di manutenzione/regolazione sulla macchina:

- Arrestare la macchina.
- Accertarsi dell'arresto di ogni componente in movimento.
- Rimuovere la chiave di sicurezza (per modelli a batteria).
- Indossare indumenti adeguati, guanti da lavoro e occhiali di protezione.

6.1. PULIZIA

Dopo ogni utilizzo, effettuare la pulizia attenendosi alle seguenti istruzioni:

- Non usare getti d'acqua ed evitare di bagnare il motore e componenti elettrici.
- Rimuovere i detriti d'erba e il fango accumulati all'interno dello chassis.
- Assicurarsi sempre che le prese d'aria siano libere da detriti.
- Non impiegare liquidi aggressivi per la pulizia dello chassis.
- Per ridurre il rischio di incendio mantenere il motore libero da residui d'erba, foglie o grasso eccessivo.

6.2. MANUTENZIONE DEL DISPOSITIVO DI TAGLIO



Non toccare il dispositivo di taglio fintanto che sia stata tolta la chiave di sicurezza e che il dispositivo di taglio sia completamente fermo. Fare attenzione che il dispositivo di taglio può muoversi, anche se la chiave è stata tolta (per modelli a batteria).



Tutte le operazioni riguardanti i dispositivi di taglio (smontaggio, affilatura, equilibratura, riparazione, rimontaggio e/o sostituzione) sono lavori impegnativi che richiedono una specifica competenza oltre all'impiego di apposite attrezzature; per ragioni di sicurezza, occorre pertanto che siano sempre eseguite presso un Centro Specializzato.



Far sostituire sempre il dispositivo di taglio danneggiato, storto o usurato, assieme alle proprie viti, per mantenere l'equilibratura.

IMPORTANTE Utilizzare sempre dispositivi di taglio originali, riportanti il codice indicato nella tabella "Dati Tecnici".

6.3. RICARICA DELLA BATTERIA

Ricaricare la batteria come indicato in (Fig. 16).

7. TRASPORTO, RIMESSAGGIO E SMALTIMENTO

7.1. TRASPORTO

Ogni volta che è necessario movimentare, sollevare, trasportare o inclinare la macchina occorre:

- Arrestare la macchina.
- Accertarsi dell'arresto di ogni componente in movimento.
- Rimuovere la chiave di sicurezza (per modelli a batteria).
- Scollegare la macchina dalla rete elettrica (per modelli con cavo elettrico).
- Indossare robusti guanti da lavoro.
- Afferrare la macchina in punti che offrano una presa sicura, tenendo conto del peso e della sua ripartizione.
- Impiegare un numero di persone adeguato al peso della macchina.
- Assicurarsi che la movimentazione della macchina non

causi danni o lesioni.

- Bloccarla saldamente al mezzo di trasporto mediante funi o catene per evitarne il ribaltamento con possibile danneggiamento.

7.2. RIMESSAGGIO (Fig. 17)

Quando la macchina deve essere rimessata:

- Lasciare raffreddare il motore.
- Rimuovere la chiave di sicurezza e la batteria (per modelli a batteria) e provvedere alla ricarica.
- Pulire accuratamente la macchina.
- Verificare l'integrità della macchina.

Rimessare la macchina:

- In un ambiente asciutto.
- Al riparo dalle intemperie.
- In un luogo inaccessibile ai bambini.
- Assicurandosi di aver rimosso chiavi o utensili usati per la manutenzione.

Rimessare la batteria:

- All'ombra, al fresco e in ambienti privi di umidità.

NOTA In caso di prolungata inattività, ricaricare la batteria ogni due mesi per prolungarne la durata.

NOTA Riporre la macchina in modo da non costituire pericolo in caso di contatto, anche accidentale o fortuito, con persone, bambini o animali.

Ръководствата с инструкции са налични за изтегляне:

- ▷ в уеб-сайта stiga.com
- ▷ чрез сканиране на QR кода



Download full manual
stiga.com

ВНИМАНИЕ: ПРЕДИ ДА ИЗПОЛЗВАТЕ МАШИНАТА, ПРОЧЕТЕТЕ ВНИМАТЕЛНО НАСТОЯЩАТА КНИЖКА.
Запазете за бъдеща справка.

1. ПРАВИЛА ЗА БЕЗОПАСНОСТ

1.1. ОБУЧЕНИЕ



Разучете и свикнете с командите и с адекватното използване на машината. Научете се да изключвате бързо мотора. Неспазването на предупрежденията и инструкциите може да причини инциденти и/или сериозни наранявания.

- Никога не позволявайте машината да бъде използвана от деца или от хора, които не са запознати достатъчно с инструкциите. Местните закони може да предвиждат минимална възраст за право на използване.
- Да не се използва никога машината, ако потребителя е уморен или неразположен, или е приел лекарства, наркотици, алкохол или вредни за рефлексите и вниманието му вещества.
- Не забравяйте, че операторът или този, който използва машината е отговорен за инциденти и непредвидени ситуации, които могат да се случат на други хора или на тяхното имущество. Част от отговорността на потребителя е преценката на възможните рискове на терена, по който трябва да се работи, както и вземането на всички предпазни мерки, необходими за гарантиране на неговата безопасност и тази на другите хора, особено, когато се работи по наклони, неравни, хлъзгави или нестабилни терени.
- В случай, че искате да дадете или заемете машината на някого, убедете се, че потребителят се е запознал с инструкциите за експлоатация, съдържащи се в настоящото ръководство.

1.2. ПРЕДВАРИТЕЛНИ ОПЕРАЦИИ

Лични предпазни средства (ЛПС)

- Носете подходящо облекло, устойчиви работни обувки с неплъзгащи се подметки и дълги панталони. Не включвайте машината, ако сте боси или с отворени сандали. Носете слушалки за защита на слуха.
- Носете работни ръкавици във всички ситуации, представляващи риск за ръцете.
- Не носете шалове, ризи, колиета, гривни, дрехи с развяващи се части или снабдени с връзки, както и вратовръзки и висящи или широки аксесоари, които биха могли да се оплетат в машината или в предмети или материали, които се намират на работното място.
- Ако имате дълги коси, вържете ги по подходящ начин.

Работна зона / Машина

- Прегледайте внимателно цялата работна зона и отстранете всичко, което може да бъде изхвърлено от машината или може да повреди инструмента за рязане/въртящите се органи (камъни, клони, железни жици, кокали и т.н.).

1.3. ПО ВРЕМЕ НА ИЗПОЛЗВАНЕ

- Не използвайте машината във взривоопасна среда и в присъствие на запалими течности, газове или прах. Електрическите уреди създават искри, които може да подпалят прах или изпарения.
- Не излагайте машината на дъжд или на влажна околна среда. Водата, която прониква в инструмента, увеличава риска от електрически удар.
- Работете само на дневна светлина или при добро изкуствено осветление и условия на добра видимост.
- Избягвайте да работите във влажна трева, когато вали дъжд и при бури с опасност от мълнии.
- Отдалечете хора, деца и животни от работната зона. Необходимо е децата да се наблюдават от друг възрастен.
- Обърнете особено внимание на неравностите на земята (издатини, вдлъбнатини), наклони, скрити опасности и за наличието на евентуални опасности, които биха могли да ограничат видимостта.
- Внимавайте много в близост до стрънини, канавки или насипи. Машината може да се обърне, ако едно от колелата излезе извън границата или, ако края на машината не издържи.
- Работете напредно на наклона и никога по посока нагоре/надолу, като внимавате много при промяна на посоката, като се уверите в собствената опорна точка, както и, че колелата не срещнат препятствия (камъни, клони, корени и др.), които могат да причинят странично подхлъзване или загуба на контрол над машината.
- Машината не трябва да се използва по наклони превишаващи 20°, независимо от посоката на движението.
- Блокирайте инструмента за рязане, ако трябва да наклоните косачката за транспортиране, ако прекосявате незатревен терен, ако транспортирате косачката от или до зоната за косене.
- Не наклонявайте косачката, за да я включите. Извършете включването на равна повърхност без препятствия или висока трева.
- Внимавайте изключително много когато дърпате косачката към себе си. Погледнете зад Вас, преди и по време на каране на заден ход, за да се убедите, че няма препятствия.
- Не тичайте никога, а ходете.
- Избягвайте да бъдете теглени от косачката.
- Дръжте ръцете и краката си винаги далеч от инструмента за рязане, както по време на включването, така и по време на използване на машината.
- Стойте винаги далеч от отвора за изпразване.
- Да не се използва никога машината с повредени, липсващи или неправилно позиционирани защити (чувал за събиране на трева, защита на странично

- разтоварване, защита на задно разтоварване)
- Не изключвайте, не деактивирайте, не сваляйте или не модифицирайте наличните системи за безопасност/микропревключватели.
- Изключете инструмента за рязане, спрете мотора и сваляте предпазния ключ (за моделите с акумулатор) или разкачете захранващия кабел (за моделите с електрически кабел) уверявайки се, че всички движещи се части са напълно спрели:
 - По време на транспортиране на машината;
 - Всеки път, когато оставяте косачката без надзор;
 - Преди да отстраните причините за блокиране или да отпуснете разтоварващия транспортър;
 - Преди извършване на проверки, почистване или преди да работите по машината;
 - След като е ударено чуждо тяло. Проверете за евентуални щети по машината и извършете необходимите поправки преди да я използвате отново;
 - Ако машината започне да вибрира необичайно: проверете за евентуални повреди; проверете за разхлабени части и ги затегнете; извършете проверки, замяна на повредените части или ремонт в специализиран център.

 **В случай на счупвания или инциденти по време на работа, спрете незабавно мотора и отдалечете машината, за да не предизвикате допълнителни щети; в случай на инциденти с лични увреждания или инциденти с трети лица, антивирайте незабавно процедурите за бърза медицинска помощ, които са най-подходящи за създалата се ситуация и се обърнете към здравна служба за получаване на необходимите медицински грижи. Отстранете старателно евентуални отпадъци, които могат да нанесат щети или увреждания на хора или животни, ако не бъдат забелязани.**

1.4. ПОДДРЪЖКА, ПРИБИРАНЕ ЗА СЪХРАНЕНИЕ И ТРАНСПОРТИРАНЕ

Извършването на правилна поддръжка и прибиране за съхранение, запазва безопасността на машината и нивото на нейната производителност.

- Никога не използвайте машината с износени или повредени части. Повредените или износени части трябва да бъдат заменени и никога да не се поправят. Използвайте само оригинални резервни части.
- По време на регулиране на машината, обърнете внимание пръстите ви да не останат захванати между движещия се инструмент за рязане и неподвижните части на машината.
- За да се намали опасността от пожар, не оставяйте съдове с остатъчен материал в помещението.



Нивото на шум и вибрации, указано в настоящите инструкции, представлява максималните стойности при употреба на машината. Ползването на разцентриран елемент за рязане, прекалено високата скорост на движение, липсата на поддръжка, влияят чувствително на отделянето на шум и вибрации. Необходимо е, следователно, да се предприемат превантивни мерки за отстраняване на възможни щети, дължащи се на висок шум и вибрации; погрижете се за поддръжка на машината, слагайте антифони, правете паузи по време на работа.

1.5. АКУМУЛАТОР/ЗАРЯДНО УСТРОЙСТВО

ВАЖНО Следните правила за безопасност допълват предписанията за безопасност, които се съдържат в съответната книжка с инструкции за акумулатора и зарядното устройство, която е приложена към машината.

- За зареждане на акумулатора използвайте единствено препоръчаните от производителя зарядни устройства. Неподходящо зарядно устройство може да причини електрически удар, прегряване или преливане на корозионна акумулаторна течност.
- Използвайте само акумулатори, специално предвидени за вашия уред. Използването на други акумулатори може да предизвика нараняване и опасност от пожар.
- Преди да поставите акумулатора, уверете се, че уредът е изключен. Монтирането на акумулатор във включен електрически уред може да предизвика злополуки.
- Съхранявайте неизползваните акумулатори далеч от кламери, монети, ключове, гвоздеи, винтове или други малки метални предмети, които могат да предизвикат късо съединение на контактите. Късо съединение между контактите може да доведе до изгаряне или пожари.
- Не използвайте зарядното устройство в места, където има налични на пари, запалими вещества или върху лесно запалими повърхности, напр. хартия, плат и т.н. По време на зареждане, зарядното устройство се загрява и може да причини пожар.
- По време на транспортиране на акумулаторите, внимавайте контактите да не се свържат помежду си и не използвайте метални контейнери за транспортирането.

1.6. ОПАЗВАНЕ НА ОКОЛНАТА СРЕДА

- Следвайте стриктно местните разпоредби за изхвърлянето на опаковки, износени части или каквато и да е част, силно замърсяваща околната среда; тези отпадъци не трябва да се изхвърлят в боклука, а трябва да се събират разделно и да се предават в специалните пунктове, където ще се погрижат за рециклиране на материалите.
- Следвайте стриктно местните норми за изхвърлянето на отпадъчни материали.
- В момента на изваждане от употреба, не захвърляйте машината в околната среда, а се обърнете към събирателен пункт, съгласно действащите местни разпоредби.



Не изхвърляйте електрическите уреди заедно с битовите отпадъци. Според Европейската Директива 2012/19/UE за отпадъците от електрически и електронни апарати и влизането ѝ в действие в съответствие с националното законодателство, изхабените електрически апарати трябва да се събират отделно, за да бъдат оползотворени екологично съобразно. Ако електрическите уреди се изхвърлят на сметище или в земята, вредните вещества могат да достигнат водосъбиращите земни пластове и да навлязат в хранителната верига, увреждайки здравето ви. За по-задълбочена информация относно изхвърлянето на този продукт, се свържете с компетентната служба за изхвърляне на битови отпадъци или с Вашия дистрибутор.



В края на техния полезен жизнен цикъл, изхвърлете акумулаторите като подходите с необходимото внимание за опазване на околната среда. Акумулатора съдържа материал, който е опасен за Вас и околната среда. Той трябва да се сваля и предаде отделно в приемателен пункт, който приема литиево-йонни акумулатори.



Разделното събиране на продукти и използвани опаковки, позволява рециклиране на материалите и тяхното повторно използване. Повторното използване на рециклирани материали, помага за предотвратяване на замърсяването на околната среда и намалява използването на суровини.

2. ОПИСАНИЕ НА ПРОДУКТА

Тази машина представлява косачка със стоящ водач. Машината се състои основно от мотор, който задейства инструмент за рязане, покрит с капак, снабден с колела и дръжка.

Операторът е в състояние да управлява машината и да задейства основните команди, като остава винаги зад дръжката и, следователно, на безопасно разстояние от въртящия се инструмент за рязане.

Отдалечаването на оператора от машината, предизвиква спиране на мотора и на въртящия се инструмент за рязане, в рамките на няколко секунди.

Предвидено използване и неуместно използване

Тази машина е проектирана и конструирана за косене на трева в градини и тревни площи.

Всякакво друго използване може да се окаже опасно и да причини щети на хора и/или предмети.

В неподходящата употреба се включват (като неизчерпателен пример):

- транспортiranje на хора, деца или животни с машината;
- вие да бъдете транспортирани с машината;
- използване на машината за теглене или бутане на товари;
- задействане на инструмента за рязане в участък без трева;
- използване на машината за събиране на листа или отпадъци;
- използване на машината за подравняване на жив плет или за подрязване на нетревиста растителност;
- използване на машината от повече от един човек.

ВАЖНО Неуместното използване на машината води до отпадане на гаранцията и отхвърляне на каквато и да е отговорност на Производителя, като разходите произтичащи от нанесени щети или нараняване на самия потребител или на трети лица, са за сметка на потребителя.

ВАЖНО Машината трябва да се използва само от един оператор.

2.1. ЧАСТИ НА МАШИНАТА

(Фиг. 1)

- А. Шаши
- В. Мотор
- С. Инструмент за рязане
- Д. Защита на задно изпразване
- Е. Дефлектор на странично изпразване (ако е предвиден)
- Г. Защита на странично изпразване (ако е предвидена)
- Г. Торба за събиране на трева
- Н. Дръжка
- И. Команда на прекъсвач
- Ж. Лост за включване на тягата (ако е предвиден)
- К. Вратичка за достъп до акумулатора
- Л. Предпазен ключ (Устройство за деактивиране)
- М. Акумулатор
- Н. Зарядно устройство за акумулатора

2.2. ЗНАЦИ ЗА БЕЗОПАСНОСТ



ВНИМАНИЕ:

Прочетете внимателно инструкциите преди употреба на машината.



ОПАСНОСТ! Опасност от изхвърляне на предмети. По време на употреба задържте хората извън работната площ.



ОПАСНОСТ! Опасност от порязване. Режещ инструмент в движение. Не поставяйте ръцете или краката в гнездото на инструмента за рязане.



ВНИМАНИЕ- Инструментът за рязане може да предизвика порязване. Не поставяйте ръцете или краката в гнездото на инструмента за рязане. Инструмента за рязане продължава да се върти и след изключването на мотора. Свалете предпазният ключ (устройство за деактивиране), преди поддръжката.



Само за косачка с термичен двигател.



Само за електрически косачки с мрежово захранване.



Само за електрически косачки с мрежово захранване.

ВАЖНО Повредените или нечетливите стикери трябва да се заменят с нови. Поискайте нови стикери от Вашия сервизен център.

3. МОНТИРАНЕ

ВАЖНО Разпаковането и монтажа трябва да се извър-

шат върху равна и здрава повърхност, с достатъчно пространство за преместване на машината и опаковките.

1. Разпаковане (Фиг. 2)
2. Монтиране и регулиране на дръжката (Фиг. 3)
3. Монтиране на чувала за събиране на трева (Фиг. 4)

4. КОМАНДИ ЗА УПРАВЛЕНИЕ

• Предпазен ключ (Устройство за деактивиране)

Предпазният ключ, поставен в отделението на акумулатора, активира и деактивира електрическата верига на машината (Фиг. 5). Сваляйки ключът, електрическата верига се изключва изцяло, за да се попречи на неконтролираната употреба на машината.

ВАЖНО Сваляйте предпазният ключ всеки път, когато машината се оставя неизползвана или без надзор.

• Лост за присъствие на оператор

Лостът за присъствие на оператор (Фиг. 6.A) позволява включване на инструмента за рязане. Намира се пред дръжката.

Натиснете предпазния бутон (Фиг. 6.C) и преместете лоста към дръжката, за да задействате инструмента за рязане. Моторът спира автоматично и всички функции се изключват при отпускане и на лоста.

• Бутон за включване (ако е предвиден)

Бутонът за включване (Фиг. 7.A) се използва за:



Включване на машината.

Като натиснете бутона (Фиг. 7.A), СВЕТОДИОДЪТ (Фиг. 7.B) се включва и машината е готова за използване.

БЕЛЕЖКА Включването на машината е възможно само, ако лостът за присъствие на оператор и този за тягата са отпуснати.

БЕЛЕЖКА Ако машината не се използва, след 15 секунди СВЕТОДИОДЪТ се изключва и е необходимо да се повтори цитираната по-горе операция.

Включване на инструмента за рязане.

БЕЛЕЖКА Включването на инструмента за рязане е възможно само, ако лостът за присъствие на оператор е натиснат срещу дръжката (вж. пар. 6.3).

Изключване на инструмента за рязане.

При включен инструмент за рязане, отпуснете лоста за присъствие на оператор (Фиг. 6.A); инструментът за рязане се спира, поддържайки машината включена.

• Лост за включване на тягата (ако е предвиден)



Включва тягата и позволява движение напред на машината (Фиг. 6.B). Намира се зад дръжката.

ВАЖНО Задействането на мотора трябва да става винаги при изключена тяга.

ВАЖНО За да се избегне повреждане на трансмисията, избягвайте да телгите назад машината при включена тяга.

За някои модели е възможно да регулирате скоростта на движение напред посредством кръглата ръчка за избор, разположена вдясно на дръжката (Фиг. 7.C). Могат да бъдат избирани 6 различни нива на скорост:



Максимална скорост (приблизително 5 Km/h)



Минимална скорост (приблизително 2,5 Km/h)

БЕЛЕЖКА Последното избрано ниво на скоростта, остава настроено и след изключването на машината.

• Бутон “ЕСО” (ако е предвиден)

Функцията “ЕСО” позволява да се спестява енергия по време на косене на тревата като се оптимизира автономията на акумулатора. За да активирате или деактивирате функцията “Есо”, натиснете бутона (Фиг. 7.D).

Тази функция се деактивира винаги всеки път, когато се отпусне лоста за присъствие на оператор.

БЕЛЕЖКА Не се препоръчва използването на функцията “ЕСО” при тежки условия на косене (косене на гъста, висока, влажна трева).

• Регулиране на височината на косене

Посредством снижаване или повдигане на шасито, тревата може да се коси на различни височини. (Фиг. 8)

ВАЖНО Изпълнете операцията при спрян инструмент за рязане.

5. ИЗПОЛЗВАНЕ НА МАШИНАТА

ВАЖНО Относно инструкциите отнасящи се до акумулатора (ако е предвиден), вижте за справка съответната книжка с инструкции.

5.1. ПРЕДВАРИТЕЛНИ ОПЕРАЦИИ

Поставете машината в хоризонтално положение и добре опряна на земята.

• Проверка на акумулатора

Преди да използвате машината за първи път след закупуването, заредете изцяло акумулатора като следвате указанията, които се съдържат в книжката с инструкции за акумулатора.

Преди всяко използване, проверявайте състоянието на зареждане на акумулатора като следвате упътванията, които се съдържат в книжката с инструкции за акумулатора.

• Подготовка на машината за работа

ВАЖНО Изпълнете операцията при спрян инструмент за рязане.

Тази машина позволява да се извършва косене на поляната по различни начини:

- Подготовка за косене и събиране на тревата в чувала (Фиг. 9)
- Подготовка за косене и задно разтоварване на тревата на земята (Фиг. 10)
- Подготовка за косене и раздробяване на тревата (функция “мулчиране”) (Фиг. 11)
- Подготовка за косене и странично разтоварване на тревата на земята (Фиг. 12)

5.2. ПРОВЕРКИ ЗА БЕЗОПАСНОСТ

- Проверете целостта и правилното монтиране на всички компоненти на машината;
- Уверете се, че всички крепежни елементи са правилно затегнати;
- Поддържайте всяка повърхност на машината чиста и суха.

Действие	Резултат
1. Задействайте машината. 2. Отпуснете командата на прекъсвача.	1. Инструментът за рязане трябва да се движи. 2. Лостовите трябва да се върнат автоматично и бързо в неутрално положение, моторът трябва да се изключи и инструментът за рязане трябва да се спре в рамките на няколко секунди.
1. Задействайте машината. 2. Задействайте лоста за тягата. 3. Отпуснете лоста за тягата.	2. Машината се движи напред. 3. Машината се спира.
1. Пробно управление.	1. Не се открива аномална вибрация. Няма аномален шум.

 **Ако един от резултатите се различава от указаното в таблиците, не е възможно използването на машината! Обърнете се към сервизен център за извършване на съответните проверки и поправка.**

5.3. ЗАДЕЙСТВАНЕ И РАБОТА

БЕЛЕЖКА Извършете включването на машината на равна повърхност без препятствия или висока трева.

Задействайте машината така, както е показано на (Фиг. 13).

ВАЖНО По време на работа спазвайте винаги безопасното разстояние от инструмента за рязане, определено от дължината на дръжката.

Изпразване на чувала за събиране на трева

(Фиг. 14)

1. Отпуснете командата на прекъсвача и изчакайте спирането на инструмента за рязане.
2. Повдигнете защитата на задно разтоварване, хванете ръкохватката и свалете чувала за събиране на трева, като го поддържате в изправено положение.

5.4. СПИРАНЕ

При завършване на работа, отпуснете командата на прекъсвача (Фиг. 15).

 **След спирането на машината са нужни няколко секунди, преди спирането на инструмента за рязане.**

5.5. СЛЕД УПОТРЕБА

- Извършете почистване (Пар. 5.1).
- Ако е необходимо, заменете повредените компоненти и затегнете разхлабените винтове и болтове.

Всеки път, когато машината не се използва или не е под надзор:

- Отворете вратичката за достъп до отделениято на акумулатора и извадете предпазния ключ (за моделите с акумулатор).

6. ПОДДРЪЖКА

Правилата за безопасност, които трябва да се спазват, са описани в гл. 1. Спазвайте стриктно тези указания, с цел предотвратяване на сериозни рискове или опасности:

Преди да извършите каквато и да била проверка, почистване или поддръжка/регулиране на машината:

- Спрате машината.
- Уверете се, че всички движещи се части са напълно спрени.
- Свалете предпазния ключ (за моделите с акумулатор).
- Носете подходящо облекло, работни ръкавици и предпазни очила.

6.1. ПОЧИСТВАНЕ

След всяко използване, извършвайте почистване като се придържате към следните инструкции:

- Не използвайте струи вода и избягвайте да мокрите мотора и електрическите части.
- Отстранявайте остатъците от трева и калта, натрупани по вътрешността на шасито.
- Винаги се убеждавайте, че въздухозаборниците са свободни от отпадъци.
- Не използвайте агресивни течности за почистване на шасито.
- За да се намали риска от пожар, поддържайте мотора чист, без от остатъци от трева, листа или прекалено масло.

6.2. ПОДДРЪЖКА НА ИНСТРУМЕНТА ЗА РЯЗАНЕ

 **Не пишайте инструмента за рязане, докато не се свали предпазния ключ и инструментът за рязане не е напълно неподвижен. Внимавайте, защото инструментът за рязане може да се движи, независимо от това, че ключът е свален (за моделите с акумулатор).**

 **Всички операции отнасящи се до инструментите за рязане (демонтиране, наточване, балансиране, поправка, монтиране отново и/или смяна), са сериозни дейности, които изискват специфична компетентност, освен тази за използване на съответните инструменти; поради причини свързани с безопасността при работа, е необходимо те да се извършват винаги в специализиран сервизен център.**

 **Винаги заменяйте повреден, износен или изкривен инструмент за рязане, заедно с неговите винтове, за да се поддържа балансирането.**

ВАЖНО Използвайте винаги оригинални инструменти за рязане, носещи кода, който е указан в таблицата "Технически данни".

6.3. ЗАРЕЖДАНЕ НА АКУМУЛАТОРА

Заредете акумулатора така, както е показано в (Фиг. 16).

7. ТРАНСПОРТИРАНЕ, ПРИБИРАНЕ ЗА СЪХРАНЕНИЕ И ИЗХВЪРЛЯНЕ

7.1. ТРАНСПОРТИРАНЕ

Всеки път, когато трябва да премествате, повдигате, транспортирате или накланяте машината, е необходимо:

- Да спрете машината.
- Да се уверете, че всички движещи се части са напълно спрени.
- Да свалите предпазния ключ (за моделите с акумулатор).
- Да изключите машината от електрическата мрежа (за моделите с електрически кабел).

- Да носите здрави работни ръкавици.
- Да хванете машината в местата, които осигуряват безопасно хващане, като имате предвид теглото и неговото разпределение.
- С тези дейности да се заемат толкова хора, колкото са необходими в съответствие с теглото на машината.
- Уверете се, че преместването на машината не причинява щети или наранявания.
- Блокирайте машината здраво на превозното средство посредством въжета или вериги, за да се избегне преобръщане с възможност за повреждане.

7.2. ПРИБИРАНЕ ЗА СЪХРАНЕНИЕ (Фиг. 17)

Когато машината трябва да се прибере за съхранение:

- Оставете двигателя да се охлади.
- Свалете предпазния ключ и акумулатора (за моделите с акумулатор) и пристъпете към зареждането на акумулатора.
- Почистете старателно машината.
- Проверете целостта на машината.

Приберете машината за съхранение:

- В сухо помещение.
- Защитена от неблагоприятни атмосферни явления.
- На място недостъпно за деца.
- Уверете се, че сте свалили ключовете или инструментите, които са използвани при извършване на поддръжката.

Прибиране на акумулатора за съхранение:

- Акумулаторът трябва да се съхранява на сянка, на хладно и в среда без влага.

БЕЛЕЖКА В случай на продължително неизползване, зареждайте акумулатора на всеки два месеца, за да удължите неговият жизнен цикъл.

БЕЛЕЖКА Приберете машината за съхранение, така че да не представлява опасност в случай на контакт, дори случаен или непредвиден, с хора, деца или животни.

BOSANSKI - Prijevod originalnih uputstava

Priručnici s uputstvima su dostupni:

- ▷ na web stranici stiga.com
- ▷ skeniranjem QR koda



PAŽNJA: PRIJE NEGO ŠTO POČNETE KORISTITI OVU MAŠINU, PAŽLJIVO PROČITAJTE OVAJ PRIRUČNIK.
Sačuvati za naredne potrebe.

1. SIGURNOSNI PROPISI

1.1. OBUKA



Upoznajte se sa komandama i s prikladnim načinom upotrebe mašine. Naučite brzo zaustaviti motor. Nepoštovanje upozorenja i uputstava može dovesti do nastanka požara i/ili ozbiljnih povreda.

- Nemojte nikada dopustiti da mašinu koriste djeca ili osobe koje nisu dovoljno upoznate s uputstvima. Lokalni zakoni mogu propisati minimalni uzrast korisnika.
- Ne koristiti nikada mašinu ako je korisnik umoran ili se loše osjeća, ili je pak uzeo lijekove, drogu ili alkohol ili materije koje usporavaju njegove refleksije i smanjuju pažnju.
- Ne zaboravite da su rukovaoc ili korisnik odgovorni za nezgode i nepredviđene slučajeve koji mogu nastati na štetu drugih osoba ili njihove imovine. Odgovornost korisnika podrazumijeva procjenu potencijalnih opasnosti terena na kojem se radi, preduzimanje svih potrebnih mjera kako bi garantovao vlastitu sigurnost i sigurnost drugih osoba, a posebno na strmim, neravnim, klizavim ili nestabilnim terenima.
- Ukoliko želite ustupiti ili posuditi mašinu drugima, provjerite je li novi korisnik pročitao uputstva za upotrebu sadržana u ovom priručniku.

1.2. PRIPREMNE RADNJE

Oprema za ličnu zaštitu

- Nosite prikladnu odjeću, jaku radnu obuću s neklizajućim đonom i duge pantalone. Ne uključujete mašinu kad ste bos ili u sandalama. Nosite opremu za zaštitu sluha.
- Nosite radne rukavice svaki put kad postoji rizik za ruke.
- Nemojte nositi šalove, košulje, ogrlice, narukvice, odjeću koja ima lepršave dijelove, kao ni uzice ni kravate, odnosno dodatke koji vise ili su široki jer bi se mogli zakačiti za mašinu ili predmete i materijal koji se nalazi na radnom mjestu.
- Prikladno vezati dugu kosu.

Radni prostor / Mašina

- Detaljno pregledajte čitavu radnu površinu i uklonite sve što bi mašina mogla izbaciti ili što bi moglo oštetiti reznu glavu/okretne dijelove (kamenje, granje, žica, kosti, itd).

1.3. ZA VRIJEME UPOTREBE

- Nemojte koristiti mašinu na području u kojem postoji rizik od eksplozija, u prisustvu zapaljive tečnosti, plina ili prašine. Električne alate dovode do stvaranja iskri koje mogu zapaliti prašinu ili paru.
- Ne izlažite mašinu kiši ili mokrim područjima. Voda koja prodre u alatku povećava rizik od električnog udara.
- Radite isključivo po dnevnom svjetlu ili pri dobrom vještačkom osvjetljenju ili kad se dobro vidi.

- Nemojte raditi po mokroj travi, kad pada kiša i kad postoji rizik od nevremena, a posebno mogućnost pojave munja.
- Udaljite osobe, djecu i životinje s radnog područja. Djecu trebaju nadgledati odrasli.
- Posebnu pažnju obratite na neravne terena (ispupčenja, udubljenja), na padine, na skrivene opasnosti i na prisustvo mogućih opasnosti koje bi mogle ograničiti vidljivost.
- Budite oprezni u blizini provalija, jaraka ili nasipa. Mašina se može prevrnuti ako jedan točak premaši rub provalije ili se rub ospe.
- Po strmim travnjacima trebate kositi poprečno, nikada gore/dolje, vodeći računa prilikom promjene pravca i imajte dobar oslonac, te se uvjerite da točkovi ne naidu na prepreke (kamenje, granje, korenje, itd.) koje bi mogle dovesti do bočnog klizanja ili gubitka kontrole nad mašinom.
- Mašinu ne smijete koristiti na strmim terenima preko 20°, bez obzira na smjer kretanja.
- Zaustavite reznu glavu ukoliko trebate nagnuti kosilicu radi transporta iste, prilikom prelaska preko netravnatih površina, te kada kosilicu premješate s pokošene površine, ili ka površini koju tek trebate kositi.
- Ne naginjte kosilicu prilikom startanja. Startujte kosilicu na ravnoj površini, bez prepreka ili visoke trave.
- Budite krajnje oprezni kada vučete kosilicu prema sebi. Gledajte iza sebe prije i za vrijeme kretanja u rikverc da se uvjerite da iza vas nema prepreka.
- Nemojte trčati, već hodajte.
- Nemojte da vas kosilica vuče.
- Držite uvijek ruke i noge podalje od rezne glave, kako za vrijeme startanja tako i za vrijeme korištenja mašine.
- Uvijek se držite podalje od otvora za izbacivanje.
- Nikada nemojte koristiti mašinu kad su štitnici oštećeni, kad nisu namontirani ili kad nisu pravilno namontirani (vreća za skupljanje trave, štitnik otvora za bočno izbacivanje, štitnik otvora za izbacivanje pozadi)
- Nemojte isključivati, deaktivirati, skidati ili oštećivati sigurnosne uređaje/mikroprekidače koji postoje na mašini.
- Isključite reznu glavu, zaustavite motor i izvadite sigurnosni ključ (za modele na bateriju) ili iskopčajte kabel za napajanje (za modele s električnim kabelom), uvjerite se da su svi dijelovi u pogonu do kraja zaustavili:
 - Za vrijeme transporta mašine;
 - Svaki put kad kosilicu ostavite bez nadzora;
 - Prije otklanjanja uzroka zastoja ili prilikom očepljivanja ispušne cijevi;
 - Prije kontrole, čišćenja ili rada na mašini;
 - Nakon što udarite o strano tijelo. Provjerite eventualnu štetu na mašini i izvršite potrebne popravke prije ponovnog korišćenja mašine;
 - Ako mašina počne nenormalno vibrirati: provjerite da eventualno nije oštećena; provjerite ima li dijelova koji su popustili i pritegnite ih; izvršite provjere, zamjenu ili popravku u specijaliziranom servisu.



U slučaju kvara ili nezgode za vrijeme rada, odmah isključite motor i udaljite mašinu kako ne bi nastala dalja oštećenja; ako povrijedite sebe ili druge osobe, odmah primijenite mjere prve pomoći koje su najprikladnije situaciji koja je nastala i obratite se zdravstvenoj ustanovi radi potrebnog liječenja. Pažljivo uklonite sve eventualne otkatke koji bi mogli oštetiti ili povrijediti osobe ili životinje u slučaju da ih niko ne nadzire.

1.4. ODRŽAVANJE, SKLADIŠTENJE I TRANSPORT

Redovno održavajte mašinu i ispravno je uskladištite kako bi se održala njena sigurnost i njen izvorni učinak.

- Nikada nemojte koristiti mašinu kad su njeni dijelovi istrošeni ili oštećeni. Dijelovi u kvaru ili oštećeni dijelovi moraju se zamijeniti, nikada popravljati. Koristiti samo originalne rezervne dijelove.
- Za vrijeme vršenja operacija podešavanja mašine, pazite da ne uvučete prste između rezne glave u pogonu i fiksnih dijelova mašine.
- Da biste smanjili rizik od požara, nemojte ostavljati posude s pokošenom travom u prostorijama.



Nivo buke i vibracija navedena u ovim uputstvima predstavljaju najviše vrijednosti pri kojima se mašina može koristiti. Upotreba reznog elementa koji nije uravnotežen, prevelika brzina kretanja, nevršenje održavanja bitno utiču na emisiju zvuka i vibracije. Stoga je potrebno primijeniti preventivne mjere za otklanjanje mogućih šteta izazvanih prevelikom bukom ili naprezanjima od vibracija; redovno održavajte mašinu, nosite zaštitu za uši, pravite pauze za vrijeme rada.

1.5. BATERIJA/PUNJAČ BATERIJE

VAŽNO Slijedeća sigurnosna pravila dopunjuju propise o sigurnosti koji su sadržani u posebnom priručniku za bateriju i punjača baterije koji je priložen uz mašinu.

- Za punjenje baterije koristite isključivo punjač koji je preporučio proizvođač. Neodgovarajući punjač baterije može dovesti do električnog udara, pregrijavanja ili curenja nagrizajuće tečnosti iz baterije.
- Koristite isključivo specifične baterije koje su predviđene za vašu mašinu. Upotreba drugih baterija može prouzrokovati povrede i rizik od požara.
- Prije stavljanja baterije uvjeriti se je li kosilica isključena. Ako se baterija stavlja u električne aparate koji su uključeni, može nastati požar.
- Bateriju koja se ne koristi treba držati podalje od uredskih spajalica, kovanog novca, ključeva, čavala, vijaka ili drugih sitnih metalnih predmeta koji bi mogli dovesti do nastanka kratkog spoja između kontakata. Kratak spoj između kontakata baterije može izazvati sagorjevanje ili požar.
- Ne koristite punjač baterije u prostorijama u kojima ima pare, zapaljivih materija ili na lako zapaljivim površinama, kao što su papir, tkanine, itd. Za vrijeme punjenja, punjač baterije se zagrijava i mogao bi izazvati požar.
- Za vrijeme transporta baterija, pazite da se kontakti ne spoje međusobno i nemojte koristiti metalne kutije za njihov transport.

1.6. ZAŠTITA OKOLICE

- Strogo poštujte lokalne propise za zbrinjavanje ambalaže, istrošenih dijelova ili bilo kog drugog elementa koji ima štetan uticaj na okolicu; ovaj otpad ne smijete bacati u običan otpad, već ga trebate odvojiti i predati centrima za skupljanje otpada koji će se pobrinuti za njegovu reciklažu.
- Strogo se pridržavajte lokalnih propisa za uklanjanje otpadnog materijala nakon košenja.
- Kada prestanite koristiti mašinu, nemojte napustiti mašinu u okoli, već se obratite centru za sakupljanje otpada, u skladu sa važećim lokalnim propisima.



Nemojte bacati električne aparate u kućni otpad. Na osnovu Europske smjernice 2012/19/EZ o otpadu električnih i elektronskih aparata i njenom sprovođenju u skladu sa državnim propisima, istrošeni električni aparati se moraju odvojeno skupljati da bi se mogli ponovo iskoristiti na ekološko prihvatljiv način. Električni aparati bačeni na otpad ili u prirodu, stvaraju otrovne supstance koje mogu završiti u podzemnim vodama i lancu ishrane te na taj način štetiti vašem zdravlju. Za više informacija o zbrinjavanju ovog proizvoda, obratite se nadležnom centru za zbrinjavanje otpada iz domaćinstva ili ovlaštenom zastupniku.



Li-ion

Na kraju radnog vijeka baterija, zbrinite iste poštujući okolicu. Baterija sadrži materijal koji je opasan po Vas i po okolicu. Istu morate izvaditi i posebno zbrinuti u objektu koji prihvata baterije s litijumskim jonima.



Odvojeno skupljanje korištenih proizvoda i ambalaže omogućava reciklažu materijala i njihov ponovnu upotrebu. Ponovna upotreba recikliranog materijala pomaže da se spriječi zagađenje okolice i smanjuje potražnju za sirovinama.

2. OPIS MAŠINE

Ova mašina je kosilica na guranje.

Mašina se na prvom mjestu sastoji od motora, koji uključuje reznu glavu, smještenu u karteru, koji posjeduje točkove i držalo.

Rukovaoc može upravljati mašinom i aktivirati glavne komande tako što će uvijek biti iza držala, te dakle na sigurnosnom rastojanju od rotirajuće rezne glave.

Udaljavanje rukovaoca od mašine dovodi do zaustavljanja motora i rotirajuće rezne glave u roku od nekoliko sekundi.

Predviđena i neprikladna upotreba

Ova mašina je projektirana i izrađena za košenje trave u dvorištu i na travnatim površinama.

Svaka drugačija upotreba može nanijeti štetu osobama i/ili stvarima.

U neprimjerenu upotrebu spadaju (navodimo samo nekoliko primjera):

- prijevoz na mašini osoba, djece ili životinja;
- vožnja na mašini;
- upotreba mašine za vuču ili guranje tereta;
- uključivanje rezne glave na netravnatim površinama;
- korištenje mašine za skupljanje lišća ili krsa;
- korištenje mašine za poravnavanje živice ili za sječu vegetacije koja nije trava;

- korištenje mašine od strane više osoba istovremeno.

VAŽNO Neprimjerena upotreba dovodi do prestanka važenja garancije, a proizvođač neće snositi nikakvu odgovornost, već će korisnik morati snositi troškove za oštećenja ili povrede nanijete samom sebi ili trećim osobama.

VAŽNO Mašinu mora koristiti samo jedan rukovaoc.

2.1. SASTAVNI DIJELOVI KOSILICE

(Sl. 1)

- A. Šasija
- B. Motor
- C. Rezna glava
- D. Štitnik za izbacivanje odotraga
- E. Usmjerivač bočnog izbacivanja (ako je predviđen)
- F. Štitnik za bočno izbacivanje (ako je predviđen)
- G. Vreća za skupljanje
- H. Držalo
- I. Komanda prekidača
- J. Poluga za uključivanje pogona (ako postoji)
- K. Vratanca za pristup kućištu baterije
- L. Sigurnosni ključ (Element za isključivanje)
- M. Baterija
- N. Punjač baterije

2.2. SIGURNOSNE OZNAKE



PAŽNJA:
Pročitati prije upotrebe mašine.



OPASNOST! Rizik od izbacivanja predmeta. Za vrijeme rada, osobetrebaju biti izvan radnog područja.



OPASNOST! Rizik od sječenja. Rezna glava u pokretu. Nemojte uvlačiti ruke ili noge u kućište rezne glave.



PAŽNJA Pazite na oštru reznju glavu. Nemojte uvlačiti ruke ili noge u kućište rezne glave. Rezna glava se nastavlja okretati i nakon gašenja motora. Izvadite sigurnosni ključ (element za isključivanje) prije operacija održavanja.



Samo za kosilicu sa motorom s unutrašnjim sagorijevanjem.



Samo za električne kosilice koje se napajaju s mreže.



Samo za električne kosilice koje se napajaju s mreže.

VAŽNO Najlepnice koje su oštećene ili koje su postale nečitljive treba zamijeniti. Zatražite nove najlepnice od ovlaštene servisne službe.

3. MONTAŽA

VAŽNO Skidanje ambalaže i montažu treba izvršiti na ravnoj i čvrstoj površini, mora postojati dovoljno prostora za pomicanje mašine i pakiranja.

1. Skidanje ambalaže (Sl. 2)

2. Montaža i podešavanje držala (Sl. 3)
3. Montaža vreće (Sl. 4)

4. UPRAVLJAČKE KOMANDE

• Sigurnosni ključ (Element za isključivanje)

Sigurnosni ključ, koji se nalazi unutar prostora za bateriju, uključuje i isključuje električno kolo mašine (Sl. 5). Izvlačenjem ključa, električno kolo se potpuno gasi te se tako sprječava nekontrolirana upotreba mašine.

VAŽNO Izvadite sigurnosni ključ svaki put kad mašinu ne koristite ili je ne nadzirete.

• Poluga za prisustvo radnika

Poluga za prisustvo radnika (Sl. 6.A) osposobljava uključivanje rezne glave. Nalazi se u položaju prije držala.

Pritisnite sigurnosno dugme (Sl. 6.C) i gurnite polugu prema držalu da pokrenete reznju glavu.

Motor će se automatski zaustaviti, a sve funkcije onemogućiti kada pustite polugu.

• Dugme za paljenje (ako je predviđeno)

Dugme za paljenje (Sl. 7.A) koristi se za:



Uključivanje mašine.

Pritiskom na dugme (Sl. 7.A) LED svjetlo (Sl. 7.B) se pali i a mašina je spremna za upotrebu.

NAPOMENA Uključivanje mašine moguće je samo ako su poluga za prisustvo radnika i poluga pogona puštene.

NAPOMENA Ako mašinu ne počnete koristiti, nakon 15 sekundi ugasiće se LED svjetlo i trebate ponoviti prethodno opisani postupak.

Uključivanje rezne glave.

NAPOMENA Uključivanje rezne glave moguće je samo kad je poluga za prisustvo radnika gurnuta prema držalu (vidi par. 6.3).

Isključivanje rezne glave.

Kad je rezna glava uključena pustite polugu za prisustvo radnika (Sl. 6.A); rezna glava će se zaustaviti a stroj ostati uključen.

• Poluga za uključivanje pogona (ako postoji)



Uključuje pogon točkova i omogućava kretanje mašine naprijed (Sl. 6.B). Nalazi se u položaju poslije držala.

VAŽNO Motor uvijek treba pokrenuti kad je pogon isključen.

VAŽNO Da ne biste oštetili prijenosni mehanizam, izbjegavajte vući mašinu unazad kad je pogon uključen.

Kod nekih modela moguće je podesiti brzinu kretanja pomoću ručice za selekciju koja se nalazi na desnoj strani držala (Sl. 7.C).

Možete odabrati 6 različitih nivoa brzine



Maksimalna brzina (oko 5 Km/h)



Minimalna brzina (oko 2,5 Km/h)

NAPOMENA Posljednji odabrani nivo brzine mašine ostaje postavljen i nakon gašenja mašine.

• Dugme "ECO" (ako je predviđeno)

Zahvaljujući funkciji "ECO" moguće je uštediti energiju za vrijeme košenja i produžiti autonomiju baterije. Da biste aktivirali ili deaktivirali funkciju "Eco" pritisnite dugme (Sl. 7.D). Ova funkcija će se deaktivirati svaki put kada pustite polugu za prisustvo radnika.

NAPOMENA Ne preporučujemo da koristite funkciju "ECO" u teškim uslovima košenja (košenje guste, visoke, vlažne trave).

• Podešavanje visine košenja

Spuštanjem ili dizanjem šasije trava se može koristiti na različitoj visini. (Sl. 8)

VAŽNO Izvršite ovu radnju kada je rezna glava zaustavljena.

5. UPOTREBA MAŠINE

VAŽNO Za uputstva o bateriji (ako je predviđena), pogledajte odgovarajući priručnik.

5.1. PRIPREMNE RADNJE

Postavite mašinu u vodoravni položaj tako da ima dobar oslonac na tlu.

• Kontrola baterije

Prije nego što mašinu počnete koristiti prvi put nakon kupovine, napunite bateriju do kraja, prema uputstvima sadržanim u priručniku za bateriju.

Svaki put prije upotrebe provjerite stanje napunjenosti baterije prema uputstvima sadržanim u priručniku baterije.

• Priprema mašine za rad

VAŽNO Izvršite ovu radnju kada je rezna glava zaustavljena.

Ova mašina omogućava košenje trave na razne načine:

- Priprema za košenje i skupljanje trave u vreću za skupljanje trave (Sl. 9)
- Priprema za košenje i izbacivanja trave na zemlju pozadi (Sl. 10)
- Priprema za košenje i usitnjavanje trave (funkcija malčiranja) (Sl. 11)
- Priprema za košenje i bočno izbacivanja trave na zemlju (Sl. 12)

5.2. SIGURNOSNE KONTROLE

- Provjerite jesu li čitavi svi dijelovi mašine i jesu li oni ispravno namontirani;
- Provjerite jesu li ispravno pričvršćeni svi uređaji za fiksiranje;
- Sve površine mašine moraju biti suhe i čiste.

Radnja	Rezultat
1. Startajte mašinu. 2. Pustite komandu prekidača.	1. Rezna glava se mora kretati. 2. Poluge se moraju vratiti automatski i brzo u neutralni položaj, motor se mora ugasiti, a rezna glava zaustaviti u roku od nekoliko sekundi.
1. Startajte mašinu. 2. Aktivirajte polugu pogona. 3. Pustite polugu pogona.	2. Mašina se kreće. 3. Mašina se zaustavlja.
1. Probna vožnja.	1. Ne smije biti nepravilnih vibracija. Ne smiju se čuti čudni zvuci.



Ako se bilo koji rezultat ne poklapa s navodima u tablicama, nemojte koristiti mašinu! Obratite se servisnoj službi koja treba izvršiti potrebne kontrole i popravku.

5.3. STARTANJE I RAD

NAPOMENA Startajte mašinu na ravnoj površini, na kojoj nema prepreka ili visoke trave.

Pustite mašinu u pogon kako je prikazano na (Sl. 13).

VAŽNO Za vrijeme rada uvijek se držite na sigurnosnom rastojanju od rezne glave, a to rastojanje je određeno dužinom držala.

Praženje vreće za skupljanje trave

(Sl. 14)

1. Otpustite komandu prekidača i pričekajte da se rezna glava zaustavi.
2. Podignite štitnik za izbacivanje odotruga, uhvatite ručku i skinite vreću držeći je i dalje u uspravnom položaju.

5.4. ZAUSTAVLJANJE

Na kraju rada, pustite komandu prekidača (Sl. 15).



Nakon što zaustavite mašinu, potrebno je nekoliko sekundi prije nego se rezna glava zaustavi.

5.5. NAKON UPOTREBE

- Izvršite čišćenje (par. 5.1).
- Ako je potrebno, zamijenite oštećene dijelove i eventualno pritegnite olabavljene vijke.

Svaki put kad mašinu ne koristite ili ne nadzirete:

- Otvorite vratana za pristup kućištu baterije i izvadite sigurnosni sigurnosni ključ (za modele na bateriju).

6. ODRŽAVANJE

Sigurnosni propisi kojih se trebate pridržavati navedeni su u pogl. 1. Strogo se pridržavajte ovih propisa kako ne bi nastali rizici ili opasnosti:

Prije vršenja bilo koje kontrole, čišćenja ili održavanja/ podešavanja na mašini postupite kako slijedi:

- Zaustaviti mašinu.
- Uvjerite se da su se svi dijelovi u pokretu zaustavili.
- Izvadite sigurnosni ključ (za modele na bateriju).
- Nosite odgovarajuću odjeću, zaštitne rukavice ili zaštitne naočale.

6.1. ČIŠĆENJE

Svaki put nakon upotrebe izvršite čišćenje prema slijedećim uputstvima:

- Nemojte koristiti mlazove vode i nemojte kvasiti motor i električne dijelove.
- Uklonite ostatke trave i blata koji su se nakupili unutar šasije.
- Uvijek obratite pažnju da na otvorima za vazduh nema krša.
- Nemojte koristiti jake tečnosti za čišćenje šasije.
- Radi smanjenja rizika od požara, očistite motor od ostataka trave, lišća ili preterane masnoće.

6.2. ODRŽAVANJE REZNE GLAVE



Ne dodirujte reznu glavu sve dok ne izvadite sigurnosni ključ i dok se rezna glava do kraja ne zaustavi. Pazite budući se rezna glava može kretati čak i kad je izvađen sigurnosni ključ (za modele na bateriju).



Sve operacije vezane za reznu glavu (skidanje, oštrenje, uravnotežavanje, popravka, ponovna montaža i/ili zamjena) jesu zahtjevni radovi za koje je potrebna posebna stručnost kao i upotreba odgovarajućeg alata; iz sigurnosih razloga, potrebno je ove radnje izvršiti uvijek u specijaliziranom servisu.



Uvijek zamijenite reznu glavu koja se oštetila, iskrivila ili istrošila, skupa s njenim vijcima, kako bi se održala uravnoteženost.

VAŽNO Uvijek koristite originalne rezne glave, na kojima se nalazi šifra navedena u tablici "Tehnički podaci".

6.3. PUNJENJE BATERIJE

Napunite bateriju kako je prikazano na (Sl. 16).

7. TRANSPORT, SKLADIŠTENJE I ZBRINJAVANJE

7.1. TRANSPORT

Svaki put kad je potrebno pomaknuti, podići, transportirati ili nagnuti mašinu postupite kako slijedi:

- Zaustaviti mašinu.
- Uvjerite se da su se svi dijelovi u pokretu zaustavili.
- Izvadite sigurnosni ključ (za modele na bateriju).
- Isključite mašinu iz električne mreže (za modele s električnim kabelom).
- Nosite debele radne rukavice.
- Uхватite mašinu na mjestima koja pružaju sigurnost, imajući u vidu težinu i njenu raspoređenost.
- Koristite broj osoba koji je potreban da izdrži težinu mašine.
- Uvjerite se da pomicanje mašine ne dovede do nanošenja štete ili povreda.
- Blokirate čvrsto mašinu za prijevozno sredstvo pomoću sajli ili lanaca kako se ona ne bi prevrnula i oštetila.

7.2. SKLADIŠTENJE (Sl. 17)

Kad mašinu trebate uskladištiti postupite kako slijedi:

- Pričekajte da se motor ohladi.
- Izvadite sigurnosni ključ i bateriju (za modele na bateriju) i napunite bateriju.
- Dobro očistite mašinu.
- Provjerite je li mašina čitava.

Uskladištite mašinu:

- Na suhom mjestu.
- Zaštićenu od vremenskih neprilika.
- Na mjestu kojem djeca ne mogu pristupiti.
- Provjerite jeste li izvadili ključeve ili alatke korištene za održavanje.

Čuvanje baterije:

- u hladu, na svježem mjestu i u prostorijama bez vlage.

NAPOMENA U slučaju da duže vremena nećete koristiti mašinu, napunite bateriju svaka dva mjeseca da produžite njen vijek trajanja.

NAPOMENA Odložite mašinu tako da ona ne predstavlja opasnost čak ni ako dođe do slučajnog dodira, za osobe, djecu ili životinje.

ČESKY - Překlad originálního návodu

Návody k použití jsou k dispozici:

- ▷ na webových stránkách stiga.com
- ▷ naskenováním QR kódu



Download full manual
stiga.com

UPOZORNĚNÍ: PŘED POUŽITÍM STROJE SI POZORNĚ PŘEČTĚTE TENTO NÁVOD.

Ušchovejte jej kvůli dalšímu použití.

1. BEZPEČNOSTNÍ POKYNY

1.1. INSTRUKTÁŽ



Seznamte se s ovládacími prvky stroje a s jeho vhodným použitím. Naučte se rychle zastavit motor. Neuposlechnutí varování a pokynů může způsobit požár a/nebo vážná ublížení na zdraví.

- Nikdy nepřipusťte, aby stroj používaly děti nebo osoby, které nejsou dokonale seznámeny s pokyny. Zákony v jednotlivých zemích upřesňují minimální předepsaný věk pro uživatele.
- Stroj nesmíte nikdy používat, jste-li unavení, pokud je vám nevolno nebo v případě, že jste užili léky, drogy, alkohol nebo jiné látky snižující vaše reflexní schopnosti a pozornost.
- Pamatujte, že obsluha nebo uživatel nese odpovědnost za nehody a nepředvídané události způsobené jiným osobám nebo na jejich majetku. Zhodnocení možných rizik při práci na zvoleném terénu patří do odpovědnosti uživatele, který je také odpovědný za přijetí všech dostupných opatření k zajištění vlastní bezpečnosti a také bezpečnosti jiných osob, zvláště na svazích, nepravidelném, kluzkém a nestabilním terénu.
- V případě, že chcete postoupit nebo půjčit stroj jiným osobám, ujistěte se, že se uživatel seznámí s pokyny pro použití, uvedenými v tomto návodu.

1.2. PŘÍPRAVNÉ ÚKONY

Osobní ochranné prostředky (OOP)

- Používejte vhodný oděv, odolnou pracovní obuv s protiskluzovou podrážkou a dlouhé kalhoty. Nepracujte bosí nebo v otevřených sandálech. Používejte chrániče sluchu.
- Ve všech situacích, kdy existuje riziko pro vaše ruce, používejte pracovní rukavice.
- Nemějte na sobě šály, pláště, náhrdelníky, náramky, oděv s volnými částmi nebo oděv se šňůrkami nebo kravatou ani jakékoli visící nebo volné doplňky všeobecně, protože by se mohly zachytit do stroje nebo do předmětů a materiálů, které se nacházejí na pracovišti.
- Dlouhé vlasy vhodným způsobem sepněte.

Pracovní prostor / Stroj

- Důkladně prohledněte celý pracovní prostor a odstraňte z něj vše, co by mohlo být vymršeno strojem nebo by mohlo poškodit sekací zařízení/otáčející se součásti (kameny, větve, železné dráty, kosti apod.).

1.3. BĚHEM POUŽITÍ

- Nepoužívejte stroj v prostředí s rizikem výbuchu, za přítomnosti hořlavých kapalin, plynů nebo prachu. Elektrické nářadí způsobuje vznik jisker, které mohou zapálit prach nebo výpar.
- Nevystavujte stroj dešti ani vlhkému prostředí. Voda, která

pronikne do nástroje, zvyšuje riziko zásahu elektrickým proudem.

- Pracujte pouze při denním světle nebo při dobrém umělém osvětlení a za dobré viditelnosti.
- Nepracujte, když je tráva mokrá, za deště a při riziku bouře, zejména když je pravděpodobný výskyt blesků.
- Vzdalte osoby, děti a zvířata z pracovního prostoru. Je třeba, aby byly děti pod dohledem dospělé osoby.
- Věnujte mimořádnou pozornost nepravidelnostem terénu (hrboly, příkopy), svahům, skrytým nebezpečím a přítomnosti případných překážek, které by mohly omezovat viditelnost.
- Věnujte velkou pozornost blízkosti srázů, příkopů nebo mezí. Když jedno z kol zajede za okraj nebo když dojde k poklesnutí okraje, stroj se může převrátit.
- Šikmé trávníky by měly být sekaný v příčném směru, a nikdy ne směrem nahoru/dolů, a je nutné věnovat zvýšenou pozornost změnám směru, ověřit své postavení a ujistit se, aby se do kol nezapletly překážky (kameny, větve, kořeny apod.), což by mohlo způsobit boční posuvy nebo ztrátu kontroly nad strojem.
- Stroj nesmí být používán na svazích s vyšším sklonem než 20°, a to bez ohledu na směr jízdy.
- Zastavte žací ústrojí vždy, když má být sekačka nakloněna kvůli přepravě, při průjezdu po nezatravněných površích a při přesunu z místa či na místo sečení.
- Nenaklánejte sekačku za účelem nastartování. Uvádění do činnosti provádějte na rovném povrchu bez překážek a vysoké trávy.
- Věnujte maximální pozornost při tažení sekačky směrem k sobě. Před zpětným chodem i během něj se ohlédněte za sebe, abyste se ujistili, že se tam nenacházejí překážky.
- Nikdy neběhejte, ale kráčejte.
- Nedovolte, aby vás sekačka tahala.
- Pokaždé udržujte ruce a nohy v bezpečné vzdálenosti od sekacího zařízení, a to během uvádění stroje do činnosti i během jeho použití.
- Vždy se zdržujte v dostatečné vzdálenosti od výstupního otvoru.
- Nikdy nepoužívejte stroj, když jsou poškozené ochranné kryty, když chybí nebo nejsou správně nasazené (sběrný koš, ochranný kryt bočního výhozu nebo ochranný kryt zadního výhozu).
- Nevypínejte, nevyřazujte a nedemontujte přítomné bezpečnostní prvky/mikrospínače ani je nevyřazujte z činnosti.
- Vyřadte žací ústrojí, zastavte motor a vyjměte bezpečnostní klíč (u modelů napájených akumulátorem) nebo odpojte napájecí kabel (u modelů s elektrickým kabelem). Ujistěte se, že všechny pohyblivé se části jsou zcela zastaveny:
 - Během přepravy stroje,
 - Při každém ponechání sekačky bez dozoru,
 - Před odstraňováním příčin zablokování nebo před uvolněním ucpaného vyhazovacího kanálu,

- Před kontrolou, čištěním nebo prací na stroji,
- Po zásahu cizího předmětu. Před opětovným použitím stroje zkontrolujte rozsah případného poškození a proveďte potřebné opravy.
- Když stroj začne neobvykle vibrovat, ověřte jeho možné poškození. Zkontrolujte, zda některé součásti nejsou uvolněné a podle potřeby je dotáhněte. Nechte stroj zkontrolovat, opravit, příp. dejte vyměnit poškozené části ve specializovaném středisku.



V případě zlomení nebo nehody během pracovní činnosti okamžitě zastavte motor a oddalte stroj, aby se zabránilo dalším škodám; v případě nehod s ublížením na zdraví třetím osobám okamžitě aplikujte postupy první pomoci, nevhodnější pro danou situaci, a obraťte se na Zdravotní středisko ohledně potřebného ošetření. Odstraňte jakékoli úlomky, které by mohly způsobit škody a ublížení na zdraví osob nebo zvířat ponechaných bez dozoru.

1.4. ÚDRŽBA, SKLADOVÁNÍ A PŘEPRAVA

Provádění pravidelné údržby a správné skladování zajišťují zachování bezpečnosti stroje a úrovně jeho výkonnosti.

- Nikdy nepoužívejte stroj, který má opotřebované nebo poškozené součásti. Vadné nebo opotřebované součásti musí být nahrazeny a nikdy nesmí být opravovány. Používejte pouze originální náhradní díly.
- Během úkonů seřizování stroje věnujte pozornost tomu, abyste zabránili uvíznutí prstů mezi pohybujícími se sekačnickými zařízeními a pevnými součástmi stroje.
- Za účelem omezení rizika požáru nenechávejte nádoby s odpadovými materiály uvnitř místnosti.



Úrovně hluku a vibrací, uvedené v tomto návodu, představují maximální hodnoty použití stroje. Použití nevyváženého sekačnického prvku, příliš vysoká rychlost pohybu a chybějící údržba výrazně ovlivňují akustické emise a vibrace. Proto je třeba přijmout preventivní opatření pro odstranění možných škod způsobených vysokým hlukem a namáháním v důsledku vibrací; zajistěte údržbu stroje, použijte chrániče sluchu a během pracovní činnosti dělejte přestávky.

1.5. AKUMULÁTOR/NABÍJEČKA AKUMULÁTORU

DŮLEŽITÁ INF. Následující bezpečnostní předpisy zahrnují bezpečnostní požadavky, konkrétně návod akumulátoru a nabíječky akumulátoru, který je přiložený ke stroji.

- Pro nabíjení akumulátorů používejte výhradně nabíječky akumulátorů doporučené výrobcem. Nevhodná nabíječka akumulátoru může způsobit zásah elektrickým proudem, přehřátí nebo únik korozivní kapaliny z akumulátoru.
- Používejte pouze specifické akumulátory určené pro vaše nářadí. Použití jiných akumulátorů může způsobit zranění a riziko požáru.
- Před vložením akumulátoru se ujistěte, že je zařízení vypnuto. Montáž akumulátoru do zapnutého elektrického zařízení může způsobit požár.
- Nepoužívání akumulátorů skladujte v dostatečné vzdálenosti od kancelářských sponek, mincí, klíčů, hřebíků, šroubů nebo jiných malých kovových předmětů, které

by mohly způsobit zkrat kontaktů. Zkrat mezi kontakty akumulátoru může způsobit hoření nebo požár.

- Nabíječku akumulátoru nepoužívejte na místech s výparů, zápalnými látkami nebo na snadno zápalných površích, jako je papír, textilie apod. Během nabíjení dochází k ohřevu nabíječky akumulátoru, a proto by mohla způsobit vznik požárů.
- Během přepravy akumulátorů věnujte pozornost tomu, aby se zabránilo vzájemnému propojení kontaktů, a nepoužívejte pro přepravu kovové nádoby.

1.6. OCHRANA ŽIVOTNÍHO PROSTŘEDÍ

- Důkladně dodržujte místní normy pro likvidaci obalů, opotřebovaných součástí nebo jakéhokoli prvku se silným dopadem na životní prostředí; tento odpad nesmí být odhozen do běžného odpadu, ale musí být oddělen a odevzdán do příslušných sběrných středisek, která zajistí recyklaci materiálů.
- Důsledně dodržujte místní předpisy, týkající se likvidace zbytkového materiálu.
- Při vyřazení stroje z provozu jej nenechávejte volně v přírodě, ale obraťte se na sběrné středisko, které je v souladu s platnými místními předpisy.



Neodhazujte elektrická zařízení do domovního odpadu. Podle Evropské směrnice 2012/19/EU o odpadu tvořeném elektrickými a elektronickými zařízeními a její aplikace v podobě národních norem musí být elektrická zařízení po skončení své životnosti odevzdána do sběru odděleně za účelem jejich eko-kompatibilní recyklace. Když se elektrická zařízení likvidují na smetišti nebo volně v přírodě, škodlivé látky mohou proniknout do podzemních vod a dostat se do potravinového řetězce, čímž mohou poškodit vaše zdraví a zdravotní pohodu. Pro získání podrobnějších informací o likvidaci tohoto výrobku se obraťte na kompetentní organizaci, zabývající se ekologickou likvidací domovního odpadu, nebo na vašeho Prodejce.



Po skončení životnosti akumulátorů proveďte jejich likvidaci a věnujte přitom pozornost našemu životnímu prostředí. Akumulátor obsahuje materiál, který je nebezpečný pro vás i pro životní prostředí. Je třeba jej odepnout a zlikvidovat samostatně ve sběrném středisku, které likviduje také akumulátory s ionty lithia.



Separovaný sběr použitých výrobků a obalů umožňuje recyklaci materiálů a jejich opětovné použití. Opětovné použití recyklovaných materiálů pomáhá předcházet znečištění životního prostředí a snižuje poptávku po prvotních surovinách.

2. POPIS VÝROBKU

Jedná se o sekačku se stojící obsluhou.

K hlavním součástem stroje patří motor, který uvádí do činnosti sekačnické zařízení uzavřené v ochranném krytu, kola a rukojeť. Obsluha je schopna obsluhovat stroj a používat hlavní ovládací prvky tak, že se bude vždy držovat za rukojeť, tedy v bezpečné vzdálenosti od otáčejícího se sekačnického zařízení.

Vzdálení obsluhy od stroje způsobí zastavení motoru a otáčejícího se zařízení v průběhu několika sekund.

Předpokládané použití a nesprávné použití

Tento stroj je navržen a zkonstruován pro sekání trávy v zahradách a na travnatých porostech.

Jakákoliv jiné použití může být nebezpečné a může způsobit ublížení na zdraví osob a/nebo škody na majetku. Do nevhodného použití patří (například, ale nejen):

- převážení další osob, dětí nebo zvířat na stroji;
- nechat se přepravovat strojem;
- používání stroje k tažení nebo tlačení nákladů;
- aktivace sekacího zařízení na úsecích bez travnatého porostu;
- používání stroje pro sběr listů nebo zbytků;
- používání stroje pro úpravu živých plotů nebo pro sečení netravnatých porostů;
- používání stroje více než jednou osobou.

DŮLEŽITÁ INF. *Nevhodné použití stroje bude mít za následek propadnutí záruky a odmítnutí jakékoli odpovědnosti ze strany Výrobce, přičemž všechny náklady vyplývající ze škod nebo ublížení na zdraví samotného uživatele nebo třetích osob ponese uživatel.*

DŮLEŽITÁ INF. *Stroj musí používat jediný člen obsluhy.*

2.1. SOUČÁSTI STROJE

(Obr. 1)

- A. Skříň
- B. Motor
- C. Sekací zařízení
- D. Ochranný kryt zadního výhozu
- E. Vychylovač bočního výhozu (je-li součástí)
- F. Ochranný kryt bočního výhozu (je-li součástí)
- G. Sběrný koš
- H. Rukojeť
- I. Ovládací prvek vypínače
- J. Páka zařízení náhonu (je-li součástí)
- K. Okénko pro přístup k prostoru pro akumulátor
- L. Bezpečnostní klíč (Vypínací zařízení)
- M. Akumulátor
- N. Nabíječka akumulátorů

2.2. VÝSTRAŽNÉ SYMBOLY



UPOZORNĚNÍ:

Před použitím stroje si přečtete pokyny.



NEBEZPEČÍ! Riziko vymrštění předmětů. Během použití zařízení udržujte osoby mimo pracovní prostor.



NEBEZPEČÍ! Riziko pořezání. Pohybující se sekací zařízení. Nevkládejte ruce ani nohy do prostoru uložení sekacího zařízení.



UPOZORNĚNÍ na ostré sekací zařízení: Nevkládejte ruce ani nohy do prostoru uložení sekacího zařízení. Sekací zařízení se nadále otáčí i po vypnutí motoru. Před zahájením údržby vyjměte bezpečnostní klíč (vypínací zařízení).



Platí pouze pro sekačku s tepelným motorem.



Platí pouze pro elektrické sekačky s napájením z elektrické sítě.



Platí pouze pro elektrické sekačky s napájením z elektrické sítě.

DŮLEŽITÁ INF. *Poškozené nebo již nečitelné výstražné štítky je třeba vyměnit. Požádejte o nové štítky ve vašem autorizovaném servisním středisku.*

3. MONTÁŽ

DŮLEŽITÁ INF. *Rozbalení a dokončení montáže musí být provedeno na rovné a pevné ploše s dostatečným prostorem pro manipulaci se strojem a s obaly a za použití vhodného nářadí.*

1. Vybalení (obr. 2)
2. Montáž a nastavení rukojeti (obr. 3)
3. Montáž koše (obr. 4)

4. OVLÁDACÍ PRVKY

• Bezpečnostní klíč (Vypínací zařízení)

Bezpečnostní klíč, který se nachází uvnitř prostoru pro akumulátor, aktivuje a deaktivuje elektrický obvod stroje (obr. 5).

Vyjmutím klíče dojde k úplnému vypnutí elektrického rozvodu, čímž zabráníte nekontrolovanému použití stroje.

DŮLEŽITÁ INF. *Odstraňte bezpečnostní klíč, vždy když ponecháte stroj nepoužívaný nebo bez dozoru.*

• Páka přítomnosti obsluhy

Páka přítomnosti obsluhy (obr. 6.A) povoluje zařazení žacího ústrojí. Nachází se před rukojetí.

Stiskněte bezpečnostní tlačítko (obr. 6.C) a posuňte páku směrem k rukojeti, aby se nastartovalo žací ústrojí.

Při uvolnění páky dojde automaticky k zastavení motoru a vypnutí všech funkcí.

• Tlačítko zapnutí (pokud je k dispozici)

Tlačítko zapnutí (obr. 7.A) se používá na:

Zapnutí stroje.

Stiskněte tlačítko (obr. 7.A) a kontrolka (obr. 7.B) se rozsvítí a stroj je připraven k použití.

POZNÁMKA *Stroj lze zapnout pouze v případě, že je uvolněna páka přítomnosti obsluhy náhonové páky.*

POZNÁMKA *Pokud se zařízení nepoužívá, po 15 sekundách displej zhasne a operace se zopakuje.*

Zapojení sekacího zařízení.

POZNÁMKA *Sekací zařízení lze zapojit pouze s pákou přítomnosti obsluhy stisknutou proti rukojeti (viz odst. 6.3).*

Odpojení sekacího zařízení.

Když je žací ústrojí zařazeno, uvolněte páku přítomnosti obsluhy (obr. 6.A): žací ústrojí se zastaví a stroj zůstane zapnutý.

• Páka zařízení náhonu (je-li součástí)

 Zapíná náhon kol a umožňuje posun stroje vpřed (obr. 6.B). Nachází se za rukojetí.

DŮLEŽITÁ INF. Startování motoru musí být vždy provedeno s vyřazeným náhonem.

DŮLEŽITÁ INF. Aby se zabránilo poškození převodovky, nechte stroj dozadu při zařazeném náhonu.

U některých modelů lze nastavit rychlost posouvání, a to pomocí otočného tlačítka volby, které se nachází napravo od rukojeti (obr. 7.C).

Lze zvolit 6 různých rychlostí.



Maximální rychlost (asi 5 km/h)



Minimální rychlost (asi 2,5 km/h)

POZNÁMKA Úroveň rychlosti, která je zvolena naposledy, zůstává nastavena i po vypnutí stroje.

• Tlačítko „ECO“ (pokud je k dispozici)

Funkce „ECO“ šetří energii při sekání trávy a optimalizuje životnost akumulátoru. Pro aktivaci a deaktivaci funkce „Eco“ stiskněte tlačítko (obr. 7.D).

Při každém uvolnění páky přítomnosti obsluhy se tato funkce deaktivuje.

POZNÁMKA Nedoporučujeme používat funkci „ECO“ při náročných podmínkách sečení trávy (sekání husté trávy, vysoké a mokré trávy).

• Nastavení výšky sečení

Snížením nebo nadzvednutím skříně se tráva může sekat v různých výškách. (Obr. 8)

DŮLEŽITÁ INF. Uvedený úkon proveďte se zastaveným sekačím zařízením.

5. POUŽITÍ STROJE

DŮLEŽITÁ INF. Pro informace ohledně akumulátoru (pokud se používá) si prostudujte příslušný návod.

5.1. PŘÍPRAVNÉ ÚKONY

Uveďte stroj do vodorovné polohy tak, aby byl dobře opřený o terén.

• Kontrola akumulátoru

Před prvním použitím stroje po zakoupení proveďte úplné nabití akumulátoru dle pokynů uvedených v návodu k akumulátoru.

Před každým použitím zkontrolujte stav nabití akumulátoru, řiďte se pokyny uvedenými v návodu k akumulátoru.

• Příprava stroje pro pracovní činnost

DŮLEŽITÁ INF. Uvedený úkon proveďte se zastaveným sekačím zařízením.

Tento stroj umožňuje provádět sečení trávníku v různých režimech:

- Příprava pro sečení a sběr trávy do sběrného koše (obr. 9)
- Příprava pro sečení trávy a jejího výhozu vzadu na zem (obr. 10)
- Příprava na sekání trávy a její posekání nadrobno (funkce mulčování) (obr. 11)
- Příprava pro sečení trávy a jejího výhozu stranou na zem (obr. 12)

5.2. BEZPEČNOSTNÍ KONTROLY

- Zkontrolujte neporušenost a správné namontování všech komponentů stroje,
- Zkontrolujte, že jsou správně utaženy všechny upevňovací prvky,
- Všechny povrchy stroje udržujte čistými a suchými.

Úkon	Výsledek
1. Spuštění stroje. 2. Uvolníte ovládací prvek vypínače.	1. Sekací zařízení se musí pohybovat. 2. Páky se musí automaticky a rychle vrátit do neutrální polohy, musí dojít k vypnutí motoru a k zastavení sekacího zařízení v průběhu pár sekund.
1. Spuštění stroje. 2. Použijte páku ovládání náhonu. 3. Uvolníte páku ovládání náhonu.	2. Stroj se pohybuje dopředu. 3. Stroj se zastaví.
1. Zkušební řízení.	1. Žádná poruchová vibrace. Žádný neobvyklý zvuk.



Když se kterýkoli z výsledků odlišuje od informací uvedených v následujících tabulkách, nepoužívejte stroj! Obráťte se na středisko servisní služby za účelem provedení potřebných kontrol a případné opravy.

5.3. SPUŠTĚNÍ A PROVOZ

POZNÁMKA Uvádění do chodu provádějte na rovném povrchu bez překážek a vysoké trávy.

Nastartujte stroj podle pokynů na (obr. 13).

DŮLEŽITÁ INF. Během pracovní činnosti udržujte bezpečnostní vzdálenost od otáčejícího se sekacího zařízení, vymezenou délkou rukojeti.

Vyprázdňení sběrného koše

(Obr. 14)

1. Uvolníte ovládací prvek vypínače a vyčkejte na zastavení žacího ústrojí.
2. Zvedněte ochranný kryt zadního výhozu, uchopte rukojeť a odeberte sběrný koš, přičemž jej držte ve vzpřímené poloze.

5.4. ZASTAVENÍ

Po ukončení pracovní činnosti uvolníte ovládací prvek vypínače (obr. 15).



Po zastavení stroje je třeba počkat několik sekund na zastavení sekacího zařízení.

5.5. PO POUŽITÍ

- Proveďte vyčištění (odst. 5.1).
- Dle potřeby vyměňte poškozené součásti a utáhněte případné uvolněné šrouby a svorníky.

Při každém opuštění stroje a jeho ponechání bez dozoru:

- Otevřete okénko pro přístup do prostoru pro akumulátor a vytáhněte bezpečnostní klíč (u modelů na akumulátor).

6. ÚDRŽBA

Bezpečnostní pokyny, které je třeba dodržovat během použití stroje, jsou popsány v kap. 1. Důsledně dodržujte uvedené pokyny, abyste se vyhnuli vážným rizikům a nebezpečím:

Před provedením jakékoli kontroly, čištění nebo údržby/seřizování na stroji:

- Zastavte stroj.
- Ujistěte se, že všechny pohyblivé se části jsou zcela zastaveny.
- Vyjměte bezpečnostní klíč (u modelů s akumulátorem).
- Použijte vhodný oděv, pracovní rukavice a ochranné brýle.

6.1. ČIŠTĚNÍ

Po každém použití vyčistěte dle níže uvedených pokynů:

- Nepoužívejte proud vody a zabraňte namočení motoru a elektrických komponentů.
- Odstraňte zbytky trávy a bahna zachycené uvnitř skříně.
- Pokaždé se ujistěte, že jsou otvory pro nasávání vzduchu volné a nejsou ucpané úlomky.
- Nepoužívejte agresivní kapaliny pro čištění skříně.
- Abyste snížili riziko požáru, odstraňte z motoru zbytky trávy, listy nebo nadměrný mazací tuk.

6.2. ÚDRŽBA ŽACÍHO ÚSTROJÍ



Nedotýkejte se žacího zařízení, dokud nevytáhnete bezpečnostní klíč a dokud se žací ústrojí úplně nezastaví. Dávejte pozor, protože žací ústrojí se může hýbat, i když je klíč vytažen (u modelů s akumulátorem).



Všechny úkony týkající se sekacího zařízení (demontáž, ostření, vyvažování, oprava, zpětná montáž a/nebo výměna) představují velice náročné práce, které vyžadují specifické znalosti a použití příslušného vybavení; z bezpečnostních důvodů je proto zapotřebí, aby byly pokaždé provedeny ve Specializovaném středisku.



Poškozené, ohnuté nebo opotřebované sekací zařízení nechte vždy vyměnit jako celek spolu s příslušnými šrouby, aby bylo zachováno vyvážení.

DŮLEŽITÁ INF. Vždy používejte originální sekací zařízení, označené kódem uvedeným v tabulce „Technické údaje“.

6.3. NABÍTÍ AKUMULÁTORU

Nabíjete akumulátor podle pokynů na (obr. 16).

7. PŘEPRAVA, SKLADOVÁNÍ A LIKVIDACE

7.1. PŘEPRAVA

Při příležitosti každé manipulace se strojem, jeho zvedání, přepravě nebo naklání:

- Zastavte stroj.
- Ujistěte se, že všechny pohyblivé se části jsou zcela zastaveny.

- Vyjměte bezpečnostní klíč (u modelů s akumulátorem).
- Odpojte stroj od elektrické sítě (u modelů s elektrickým kabelem).
- Použijte silné pracovní rukavice.
- Uchopte stroj v místech, která umožňují bezpečný úchop, a mějte přitom na paměti hmotnost stroje a její rozložení.
- Použijte dostatečný počet osob vzhledem k hmotnosti stroje.
- Ujistěte se, že při pohybu stroje nedochází ke vzniku škod nebo zranění.
- Řádně ho připevňte k přepravnímu prostředku lany nebo řetězy, aby se zabránilo jeho převrácení a možnému poškození.

7.2. SKLADOVÁNÍ (obr. 17)

Když je třeba stroj uskladnit:

- Nechte ochladit motor.
- Vytáhněte bezpečnostní klíč a akumulátor (u modelů s akumulátorem) a nabijte jej.
- Důkladně vyčistěte stroj.
- Zkontrolujte celistvost stroje.

Stroj skladujte:

- V suchém prostředí.
- Chráněný před povětrnostními vlivy.
- Na místě, které není přístupné dětem.
- Poté, co jste se ujistili o vyjmutí klíče a odložení nářadí použitého při údržbě.

Skladování akumulátoru:

- Ve stínu, v chladu a v prostředí bez vlhkosti.

POZNÁMKA V případě delší nečinnosti nabíjete akumulátor každé dva měsíce, aby se prodloužila jeho životnost.

POZNÁMKA Stroj uskladněte tak, aby při kontaktu, a to i náhodném nebo neočekávaném, nepředstavoval nebezpečí pro dospělé osoby, děti nebo zvířata.

DANSK - Oversættelse af den originale instruktionsbog

Instruktionsbøgerne findes:

- ▷ på webstedet stiga.com
- ▷ ved at scanne QR-koden



ADVARSEL: LÆS INSTRUKTIONSBOKEN OMHYGGELIGT IGENNEM, FØR DU TAGER DENNE MASKINE I BRUG.
Opbevares til eventuel senere brug.

1. SIKKERHEDSFORSKRIFTER

1.1. TRÆNING



Bliv fortrolig med maskinens betjening og dermed selv brugen af maskinen. Lær at standse motoren hurtigt. Anvendelse overholdelse af sikkerheds- og brugsanvisningerne kan medføre brand og/eller alvorlig personskade.

- Lad aldrig børn eller personer, som ikke har læst brugsanvisningen, bruge maskinen. Der kan lokalt være fastsat en minimumsaldergrænse for brug af maskinen.
- Brugeren må ikke anvende maskinen, hvis han/hun føler sig træet eller utilpas, eller hvis vedkommende har indtaget lægemidler, euforiserende stoffer, alkohol eller andre stoffer, som kan påvirke hans eller hendes reflekser eller opmærksomhed.
- Vær opmærksom på, at operatøren eller brugeren er ansvarlig for ulykker, som påføres andre personer eller deres ejendom. Det er brugerens ansvar at vurdere de potentielle risici i terrænet, hvor maskinen skal anvendes, samt at tage de nødvendige forholdsregler af hensyn til egen og andres sikkerhed. Dette gælder især på skråninger og i kuperet, glat eller ustabil terræn.
- Hvis maskinen videresælges eller udlånes, skal man sørge for, at den nye bruger gøres bekendt med anvisningerne i denne instruktionsbog.

1.2. KLARGØRING

Personlige værnemidler (PV)

- Vær iført egnet bekledning, kraftige arbejdssko med skridsikker sål og lange bukser. Arbejd aldrig med bare fødder eller sandaler. Vær iført høreværn.
- Anvend arbejdshandsker i alle de situationer, der indebærer risiko for hænderne.
- Bær ikke halstørklæder, skjorter, halskæder, armbånd, løstsiddende tøj eller tøj med snører eller slips og under ingen omstændigheder hængende eller brede tilbehør, som kan sætte sig fast i maskinen eller i genstande eller materialer, der forefindes på arbejdspladsen.
- Langt hår skal holdes forsvarligt samlet.

Arbejdsområde / maskine

- Kontrollér hele arbejdsområdet grundigt, og fjern alt det, som kan slynges ud af maskinen eller kan beskadige klippeanordningen/de roterende dele (sten, grene, ståltråd, knogler osv.).

1.3. UNDER BRUG

- Maskinen må ikke anvendes i eksplosionsfarlige miljøer, i nærheden af brandfarlige væsker, gas eller støv. Elektrisk værktøj producerer gnister, som kan antænde støv eller dampe.
- Udsæt ikke maskinen for regn eller fugt. Vand, der trænger

ind i maskinen, forøger risikoen for elektrisk støv.

- Arbejd udelukkende i dagslys eller med en god kunstig belysning. Sigtforholdene skal være gode.
- Undgå at arbejde i vådt græs, når det regner og der er risiko for tordenvej, især hvis der er risiko for lyn.
- Personer, børn og dyr skal holdes væk fra arbejdsområdet. Børn skal overvåges af en anden voksen.
- Vær særligt opmærksom på ujævnt terræn (buler, forhøjninger), skråninger og skjulte farer og vær opmærksom på eventuelle forhindringer, som kan begrænse udsynet.
- Vær meget forsigtig i nærheden af grøfter, afgrunde eller volde. Maskinen kan krænge over, hvis et hjul passerer en kant eller hvis kanten giver efter.
- Klip græsset på tværs af skråningen og aldrig i retningen op/ ned af skråningen og udvis speciel opmærksomhed under retningsændringer, således at du ikke mister fodfæstet og at hjulene ikke støder på forhindringer (sten, grene, rødder m.m.), som kan medføre udskridning eller tab af kontrol over maskinen.
- Maskinen må ikke anvendes på hældninger over 20°, uanset kørselsretning.
- Stands skæreanordningen, hvis plæneklipperen skal skråtstilles under transport eller kørsel på arealer uden græs, og når plæneklipperen transporteres fra eller til græsarealet, som skal klippes.
- Plæneklipperen må ikke hældes til start. Start maskinen på et plant underlag uden forhindringer eller højt græs.
- Udvis stor forsigtighed, når du trækker plæneklipperen ind mod dig selv. Både før og under bagudkørsel bør du se bagud for at sikre, at du ikke støder på forhindringer.
- Du bør altid gå med maskinen, ikke løbe.
- Undgå at lade dig trække af plæneklipperen.
- Hold altid hænder og fødder væk fra skæreanordningen, både under opstart og under drift af maskinen.
- Hold dig altid på afstand fra udkasteråbningen.
- Anvend aldrig maskinen med beskadigede, manglende eller forkert placerede beskyttelsesanordninger (opsamlingspose, beskyttelsesfor sideudkast, beskyttelsen for bagudkast).
- Det er ikke tilladt at frakoble, fjerne eller manipulere sikkerhedsanordningerne/mikroafbryderne.
- Frakobl skæreanordningen, stands motoren og træk sikkerhedsnøglen ud (til modeller med batteri) eller afbryd strømkablet (til modeller med elkabel), og sørg for at alle bevægelige dele er standset helt:
 - I forbindelse med transport af maskinen;
 - Når plæneklipperen bliver efterladt uden opsyn;
 - Inden afhjælpning af en blokering eller rensning af udkasteråbningen;
 - Inden kontrol, rengøring eller reparation af maskinen;
 - Efter påkørsel af et fremmedlegeme. Undersøg om maskinen er beskadiget og foretag de nødvendige reparationer, før den tages i brug igen;

- Hvis maskinen begynder at vibrere unormalt: kontrollér om der er tegn på skader; kontrollér om der findes løse dele, og fastspænd dem; få udført en yderligere kontrol, udsiftingning eller reparation på et specialiseret servicecenter.



Sluk straks motoren i tilfælde af brud eller ulykker under arbejdet, og flyt maskinen væk fra stedet for at undgå yderligere skader eller kvæstelser. Yd straks den nødvendige førstehjælp, hvis ulykken har medført kvæstelser. Kontakt sygehus o.l. vedrørende den nødvendige behandling. Fjern omhyggeligt alle genstande, som i tilfælde af uagtsomhed kan medføre skader eller kvæstelser på personer og dyr.

1.4. VEDLIGEHOLDELSE, OPMAGASINERING OG TRANSPORT

En korrekt vedligeholdelse og opmagasineringsbidrager til at opretholde maskinsikkerheden og maskinens ydeevne.

- Brug aldrig maskinen med slidte eller ødelagte dele. Defekte eller ødelagte dele bør altid udskiftes og ikke repareres. Brug kun originale reservedele.
- Vær forsigtig i forbindelse med justering af maskinen for at undgå at klemme fingre mellem skæreanordningen i bevægelse og maskinens faste dele.
- For at mindske risikoen for brand må kasser med opskåret materiale ikke efterlades i et lukket rum.



Det oplyste støj- og vibrationsniveau i denne betjeningsvejledning svarer til maskinens maksimale driftsværdier. Brug af en ikke-afbalanceret skæreanordning, for høj kørehastighed eller manglende vedligeholdelse kan have en markant indflydelse på støj- og vibrationsniveauet. Det er derfor nødvendigt at forebygge mulige skader som følge af høj støj og vibrationer. Vedligehold maskinen, bær høreværn og hold pauser under arbejdet.

1.5. BATTERI/BATTERIOPPLADER

VIGTIGT De følgende sikkerhedsforskrifter integrerer sikkerhedskravene i den specifikke instruktionsbog til batteriet og opladeren, der leveres sammen med maskinen.

- Batteriet må kun oplades ved hjælp af batterioplader, som er anbefalet af producenten. En uegnet batterioplader kan medføre elektriske stød, overophedning og udslip af batterisyre.
- Anvend kun de batterier, der specifikt er beregnet til dit værktøj. Anvendelse af andre batterier kan medføre kvæstelser og brandfare.
- Kontrollér at apparatet er slukket, inden du sætter batteriet i. Indsættelse af et batteri i et tændt elektrisk apparat kan medføre brand.
- Hold batteriet væk fra papirclips, mønter, nøgler, søm, skruer og andre mindre metalgenstande, som kan skabe kortslutning mellem batteriklemmerne, når batteriet ikke er i brug. En kortslutning mellem batteriklemmerne kan medføre forbrændinger eller brandfare.

- Brug ikke batteriopladeren i omgivelser med brandfarlige dampe eller stoffer eller på et letantændeligt underlag, som papir, stof eller lign. Batteriopladeren bliver varm under opladningen og kan medføre brand.
- Sørg for, at klemmerne ikke forbindes med hinanden under transport af batterierne. Batterierne må ikke transporteres i metalbeholdere.

1.6. MILJØBESKYTTELSE

- Overhold nøje de lokale bestemmelser hvad angår bortskaffelse af emballage, slidte dele og andre komponenter, som kan påvirke miljøet. Disse typer affald må ikke bortskaffes sammen med det almindelige husholdningsaffald, men skal indleveres særskilt til egnede genbrugsstationer, som vil sørge for genanvendelse af materialerne.
- Overhold nøje de lokale bestemmelser vedrørende bortskaffelse af restmaterialet efter brug.
- Efter endt levetid må maskinen ikke efterlades i naturen. Henvend dig til din lokale genbrugsstation for bortskaffelse i henhold til de gældende lokale bestemmelser.



Elektriske apparater må ikke bortskaffes sammen med husholdningsaffald. Ifølge det europæiske direktiv 2012/19/EU om bortskaffelse af elektriske og elektroniske apparater og dets genanvendelse i henhold til de nationale bestemmelser, skal elektriske apparater efter endt levetid indsamles separat med det formål at kunne genanvendes på en miljøforsvarlig måde. Hvis elektriske apparater bortskaffes direkte på losseplads eller i terræn, kan skadelige stoffer sive ned til grundvandet og trænge ind i fødekæden med risiko for menneskers sundhed og velvære. Yderligere oplysninger om bortskaffelse af dette produkt kan fås hos de lokale myndigheder for bortskaffelse af husholdningsaffald eller hos din forhandler



Når batterierne er udtjente, skal de bortskaffes på en miljøvenlig måde. Batteriet indeholder materiale, som er skadeligt for jer og for miljøet. Det skal fjernes og bortskaffes særskilt på en genbrugsstation, som tager imod litium-ion-batterier.



Affaldssortering af produkter og brugt emballage sikrer, at materialer kan genbruges og genanvendes. Brug af genbrugte materialer hjælper med at forhindre miljøforurening og reducerer efterspørgslen efter råmaterialer.

2. PRODUKT BESKRIVELSE

Denne maskine er en plæneklipper betjent af gående personer. Maskinen består hovedsageligt af en motor, som driver en skæreanordning beskyttet af en skærm. Maskinen er udstyret med hjul og et styrehåndtag.

Brugeren kan styre maskinen og anvende hovedbetjeningerne ved hele tiden at opholde sig bag styrehåndtaget og dermed i sikkerhedsafstand fra den roterende skæreanordning. Hvis brugeren går væk fra maskinen, vil motoren og skæreanordningen standse indenfor et par sekunder.

Tilsigtet brug og ikke tilsigtet brug

Denne maskine er designet og fremstillet til klipning af græs i haver og græsområder.

Enhver anden brug er farlig og kan medføre kvæstelser og/eller materielle skader.

Uegnet brug er for eksempel følgende (men ikke udelukkende):

- transport af andre personer (inklusive børn) eller dyr på maskine;
- at lade sig transportere af maskinen;
- anvendelse af maskinen til at trække eller skubbe laster;
- aktivering af skæreanordningen på områder uden græs;
- anvendelse af maskinen til at opsamle blade eller rester;
- anvendelse af maskinen til at udtynde hække eller til at klippe planter, der ikke er græsagtige;
- når maskinen anvendes af flere brugere.

VIGTIGT Uegnet brug af maskinen medfører, at garantien bortfalder. Endvidere ophører producentens ansvar, hvilket betyder, at brugeren selv er ansvarlig for eventuelle udgifter som følge af skader eller kvæstelser på sig selv eller andre personer.

VIGTIGT Maskinen skal anvendes af en enkelt bruger.

2.1. MASKINENS KOMPONENTER

(Fig. 1)

- A. Chassis
- B. Motor
- C. Skæreanordning
- D. Beskyttelse på bagudkast
- E. Sideudkast skærm (hvis den findes)
- F. Beskyttelse på sideudkast (hvis den forefindes)
- G. Opsamlingspose
- H. Styrehåndtag
- I. Afbryder
- J. Håndtag til indkobling af træk (hvis den findes)
- K. Adgangslåge til batterirum
- L. Sikkerhedsnøgle (frakoblingsanordning)
- M. Batteri
- N. Batterioplader

2.2. SIKKERHEDSMÆRKNING



ADVARSEL:

Læs anvisningerne, inden maskinen anvendes.



FARE! Risiko for udslyngning af genstande. Hold andre personer væk arbejdsområdet under brug af maskinen.



FARE! Risiko for skæring. Skæreanordning i bevægelse. Sørg for at holde hænder og fødder uden for huset, hvor skæreanordningen er anbragt.



PAS PÅ den meget skarpe skæreanordning. Sørg for at holde hænder og fødder uden for huset, hvor skæreanordningen er anbragt. Skæreanordningen fortsætter med at dreje rundt, også efter at motoren er slukket. Fjern sikkerhedsnøglen (frakoblingsanordningen) inden vedligeholdelsen.



Kun til plæneklipper med forbrændingsmotor.



Kun til elektriske plæneklippere (med forsyning fra elnettet).



Kun til elektriske plæneklippere (med forsyning fra elnettet).

VIGTIGT Hvis mærkaterne er blevet ødelagt eller er ulæselige, bør de udskiftes. Ret henvendelse til dit autoriserede servicecenter for at få udleveret nye mærkater.

3. MONTERING

VIGTIGT Udpakningen og monteringen skal udføres på en jævn og stabil overflade, hvor der er tilstrækkelig plads til at flytte maskinen og emballagen.

1. Udpakning (Fig. 2)
2. Montering og regulering af håndtag (Fig. 3)
3. Montering af pose (Fig. 4)

4. BETJENINGSORGANER

• Sikkerhedsnøgle (frakoblingsanordning)

Sikkerhedsnøglen, som sidder inde i batterirummet, aktiverer og inaktiverer maskinens elektriske kredsløb (Fig. 5). Ved fjernelse af nøglen frakobles det elektriske kredsløb fuldstændigt for at hindre utilsigtet brug af maskinen.

VIGTIGT Fjern sikkerhedsnøglen hver gang maskinen efterlades ubrugt eller uden opsyn.

• Håndtag for bruger til stede

Håndtaget for bruger til stede (Fig. 6.A) aktiverer indkobling af skæreanordningen. Styrehåndtaget sidder i forreste position. Tryk på tændingsknappen (Fig. 6.C) og bringe håndtaget mod styregrebet for at starte skæreanordningen. Når der gives slip på grebet, standser motoren automatisk, og alle funktioner inaktiveres.

• Tændingsknop (hvis den findes)

Tændingsknappen (Fig. 7.A) bruges til at:

Tænde maskinen.



Ved tryk på knappen (Fig. 7.A) tænder lysdioden (Fig. 7.B) og maskinen er klar til brug.

BEMÆRK Det er kun muligt at tænde maskinen, hvis håndtag for bruger til stede og trækhandtaget er sluppet.

BEMÆRK Hvis maskinen ikke bruges, slukker lysdioden efter 15 sekunder, og de overfor beskrevne handlinger skal udføres igen.

Indkobling af skæreanordningen.

BEMÆRK Det er kun muligt at indkoble skæreanordningen, hvis håndtag for bruger til stede er indtrykket (se afsnit 6.3).

Frakobling af skæreanordningen.

Med indkoblet skæreanordning slippes håndtaget for bruger (Fig. 6.A); skæreanordningen standser og maskinen er stadig tændt.

• Håndtag til indkobling af træk (hvis monteret)



Tilkobler træk på hjulene og gør det muligt for maskinen at køre fremad (Fig. 6.B). Styrehåndtaget sidder i bagerste position.

VIGTIGT Når motoren startes, skal trækket altid være frakoblet.

VIGTIGT For at undgå at beskadige transmissionen, undgå at trække maskinen baglæns med indkoblet træk.

På visse modeller er det muligt at styre kørehastigheden med indstillingshåndtaget på styrehåndtagets højre side (Fig. 7.C). Der kan vælges mellem 6 hastigheder



Maksimumshastighed (cirka 5 km/t)



Minimumshastighed (cirka 2,5 km/t)

BEMÆRK Det sidst valgte hastighedsniveau forbliver indstillet, også efter at maskinen slukkes.

• Knappen "ØKO" (hvis den findes)

Funktionen "ØKO" gør det muligt at spare strøm under klipning af græsset og således optimere batteriets autonomi. Tryk på knappen for at aktivere eller deaktivere funktionen "Øko" (Fig. 7.D).

Denne funktion inaktiveres altid, når man slipper håndtaget for bruger til stede.

BEMÆRK Det frarådes at bruge "ØKO"-funktionen under krævende klippeforhold (tætvoksende, langt eller fugtigt græs).

• Justering af klippehøjde

Ved at hæve eller sænke chassiset, kan græsset klippes i forskellige højder. (Fig. 8)

VIGTIGT Indstil klippehøjden, mens skæreanordningen står helt stille.

5. BRUG AF MASKINEN

VIGTIGT For vejledning vedrørende batteriet (hvis monteret) henvises til den respektive instruktionsbog.

5.1. KLARGØRING

Stil maskinen i vandret stilling og solidt støttet på jorden.

• Kontrol af batteriet

Før maskinen bruges første gang efter købet, skal man oplade batteriet helt i henhold til anvisningerne i batteriets brugervejledning.

Kontrollér batteriets ladetilstand før hver brug i henhold til anvisningerne i batteriets brugsanvisning

• Klargøring af maskinen til arbejde

VIGTIGT Indstil klippehøjden, mens skæreanordningen står helt stille.

Denne maskine gør det muligt at klippe græsplænen på forskellige måder.

- Klargøring til klipning og opsamling af græsset i opsamlingsposen (Fig. 9)
- Klargøring til klipning og udkastning af græsset bagud på jorden (Fig. 10)
- Klargøring til klipning og finknusning af findeling ("mulching"-funktionen) (Fig. 11)

- Klargøring til klipning og sideudkastning af græsset på jorden (Fig. 12)

5.2. SIKKERHEDSKONTROLLER

- Kontrollér at alle maskinens komponenter er intakte og monteret korrekt;
- Sørg for, at alle fastgøringsanordninger er strammet korrekt;
- Alle maskinens overflader skal holdes rene og tørre.

Handling	Resultat
1. Start maskinen. 2. Giv slip på afbryderen.	1. Skæreanordningen skal bevæge sig. 2. Håndtagene skal vende automatisk og hurtigt tilbage til tomgangspositionen, motoren skal slukke og skæreanordningen skal standse inden for nogle sekunder.
1. Start maskinen. 2. Aktiver trækhåndtaget. 3. Slip trækhåndtaget.	2. Maskinen kører fremad. 3. Maskinen standser.
1. Provekørsel.	1. Ingen usædvanlige vibrationer. Ingen usædvanlige lyde.



Hvis en af kontrollerne ikke fører til resultatet angivet i tabellerne, må maskinen ikke anvendes! Ret henvendelse til et servicecenter for de relevante kontroller og en eventuel reparation.

5.3. START OG DRIFT

BEMÆRK Start maskinen på et plant underlag uden forhindringer eller højt græs.

Start maskinen, som vist på (Fig. 13).

VIGTIGT Overhold altid sikkerhedsafstanden i forhold til skæreanordningen, som svarer til kørehåndtagets længde.

Tømning af opsamlingsposen

(Fig. 14)

1. Giv slip på afbryderen og skæreanordningen standser.
2. Løft beskyttelsen på bagudkastet, tag fat i håndtaget og fjern opsamlingsposen, mens den holdes i oprejst position.

5.4. STANDSNING

Giv slip på afbryderen ved afsluttet arbejde (Fig. 15).



Når maskinen standses, stopper skæreanordningen først efter nogle sekunder.

5.5. EFTER BRUG

- Rengør (Afsn. 5.1).
- Udskift de beskadigede dele og stram om nødvendigt løsnede skruer og bolte.

Når maskinen bliver efterladt uden at blive brugt og uden opsyn: • Åbn adgangslågen til batterirummet og træk sikkerhedsnøglen ud (til modeller med batteri).

6. VEDLIGEHOLDELSE

Sikkerhedsforskrifterne, som skal følges, er beskrevet i kap. 1. Disse forskrifter skal følges nøje for at undgå alvorlige risici eller farer:

Før der udføres nogen form for kontrol, rengøring eller vedligeholdelses-/indstillingsindgreb på maskinen:

- Stands maskinen.

- Sørg for, at alle komponenter i bevægelse er standset.
- Fjern sikkerhedsnøglen (til modeller med batteri).
- Tag passende beklædning på, arbejdshandsker og beskyttelsesbriller.

6.1. RENGØRING

Hver gang maskinen har været brugt, skal den rengøres iht. følgende vejledning:

- Brug ikke vandstråler, og undgå at gøre motoren og de elektriske dele våde.
- Fjern græsrester og mudder, der måtte have samlet sig inde i chassiset.
- Kontrollér altid, at der ikke er rester i luftindtagene.
- Brug ikke kraftige rengøringsmidler til rengøring af chassiset.
- For at mindske brandfaren skal plæneklipperen holdes fri for græsrester, blade eller overskydende smørefedt.

6.2. VEDLIGEHOLDELSE AF SKÆREANORDNINGEN



Rør ikke ved skæreanordningen, før sikkerhedsnøglen er blevet fjernet og skæreanordningen er standset helt. Vær opmærksom på, at skæreanordningen kan bevæge sig, også selv om nøglen er blevet fjernet (til modeller med batteri).



Samtlige handlinger, der involverer skæreanordningen (afmontering, slibning, afbalancering, reparation, genmontering og/eller udskiftning), er kritiske og kræver specifik kompetence og anvendelse af specialværktøj. Af sikkerhedshensyn er det derfor nødvendigt, at de altid udføres på et specialiseret servicecenter.



Få altid udskiftet beskadigede, skæve eller slidte skæreanordninger sammen med deres skruer for at opretholde afbalanceringen.

VIGTIGT *Anvend altid originale skæreanordninger med den kode som er anført i tabellen "Tekniske data".*

6.3. OPLADNING AF BATTERIET

Oplad batteriet, som vist på (Fig. 16).

7. TRANSPORT, OPLAGRING OG BORTSKAFFELSE

7.1. TRANSPORT

Hver gang maskinen skal sættes i bevægelse, løftes, transporteres eller skråtstilles, skal man:

- Stands maskinen.
- Sørg for, at alle komponenter i bevægelse er standset.
- Fjern sikkerhedsnøglen (til modeller med batteri).
- Frakoble maskinen fra elnettet (til modeller med strømkabel).
- Bære kraftige arbejdshandsker.
- Tage fat i maskinen på steder, som garanterer et sikkert greb i forhold til maskinens vægtfordeling.
- Få hjælp af det antal personer, som er passende i forhold til maskinens vægt.
- Kontrollere at flytning af maskinen ikke medfører skader eller kvæstelser.
- Fastgøre den omhyggeligt til transportmidlet med reb eller kæder for at undgå at den vælter med efterfølgende mulige skader.

7.2. OPMAGASINERIN (Fig. 17)

Når maskinen skal opmagasineres:

- Lad motoren køle af.
- Fjern sikkerhedsnøglen og batteriet (til modeller med batteri), og start genopladningen.
- Rengør omhyggeligt maskinen.
- Kontrollér, at maskinen er intakt.

Opmagasiner maskinen:

- Et tørt sted.
- Beskyttet mod vind og vejr.
- Utilgængeligt for børn.
- Sørg for at have fjernet nøgler og værktøj anvendt til vedligeholdelse.

Opmagasiner batteriet:

- I skyggen, køligt og et sted hvor der ikke er fugtig.

BEMÆRK *Ved længere tids opmagasinerung skal batteriet oplades hver anden måned for at forlænge dets levetid.*

BEMÆRK *Opbevar maskinen, så den ikke udgør en fare, hvis voksne, børn eller husdyr ved et uheld kommer til at røre ved den.*

DEUTSCH - Übersetzung der Originalbetriebsanleitung

Die Betriebsanleitungen können eingesehen werden:

- ▷ auf der Website stiga.com
- ▷ durch Scannen des QR-Codes



ACHTUNG: VOR INBETRIEBNAHME DER MASCHINE DIE GEBRAUCHSANLEITUNG AUFMERKSAM LESEN.
Für jede zukünftige Notwendigkeit aufbewahren.

1. SICHERHEITSVORSCHRIFTEN

1.1. SCHULUNG



Machen Sie sich mit den Bedienteilen und dem richtigen Gebrauch der Maschine vertraut. Lernen Sie, den Motor schnell abzustellen. Die Nichtbeachtung der Sicherheitshinweise und der Anweisungen kann zu Unfällen bzw. schweren Verletzungen führen.

- Erlauben Sie niemals Kindern oder Personen, die nicht über die erforderlichen Kenntnisse dieser Gebrauchsanweisung verfügen, die Maschine zu benutzen. Örtliche Bestimmungen können das Mindestalter des Benutzers festlegen.
- Die Maschine niemals verwenden, wenn der Benutzer müde ist oder sich nicht wohlfühlt, oder wenn er Arzneimittel oder Drogen, Alkohol oder andere Stoffe zu sich genommen hat, die seine Aufmerksamkeit und Reaktionsfähigkeit beeinträchtigen.
- Beachten Sie, dass der Benutzer für Unfälle und Schäden verantwortlich ist, die anderen Personen oder deren Eigentum widerfahren können. Es gehört zum Verantwortungsbereich des Benutzers, potenzielle Risiken des Geländes, auf dem gearbeitet wird, einzuschätzen. Außerdem muss er alle erforderlichen Vorsichtsmaßnahmen für seine eigene Sicherheit und die der andern ergreifen, insbesondere an Hängen, auf unebenem, rutschigem oder nicht festem Gelände.
- Falls die Maschine an andere übergeben oder überlassen wird, muss sichergestellt werden, dass der Benutzer die Gebrauchsanweisungen in diesem Handbuch liest.

1.2. VORBEREITENDE ARBEITSSCHRITTE

Persönlichen Schutzausrüstungen (PSA)

- Angemessene Kleidung tragen: Robuste Arbeitsschuhe mit rutschfester Sohle und lange Hosen. Mähen Sie nicht barfuß oder mit leichten Sandalen bekleidet. Gehörschutz tragen.
- In allen Situationen, die Gefahren für die Hände mit sich bringen, Arbeitshandschuhe tragen.
- Keine Schals, Hemden, Halsketten, Armbänder, Kleidungsstücke mit fliegenden Teilen oder mit Bändern oder Krawatten und andere lose hängende Accessoires tragen, die sich in der Maschine oder in eventuell auf dem Arbeitsplatz befindlichen Gegenständen verfangen könnten.
- Langes Haar zusammenbinden.

Arbeitsbereich / Maschine

- Den gesamten Arbeitsbereich sorgfältig prüfen und alles entfernen, was von der Maschine ausgestoßen werden könnte oder das Schneidwerkzeug/Drehorgane beschädigen könnte (Steine, Äste, Eisendrähte, Knochen, usw.).

1.3. WÄHREND DER VERWENDUNG

- Die Maschine darf nicht in explosionsgefährdeten Bereichen, wo brennbare Flüssigkeiten, Gas oder Staub vorhanden sind, verwendet werden. Elektrowerkzeuge erzeugen Funken, die den Staub oder die Dämpfe entzünden können.
- Die Maschine nicht Regen oder feuchten Umfeldern aussetzen. Wasser, das in ein Werkzeug eindringt, erhöht das Risiko von Stromschlägen.
- Nur bei Tageslicht oder bei guter künstlicher Beleuchtung und mit guten Sichtverhältnissen arbeiten.
- Vermeiden, im feuchten Gras, bei Regen oder Gewittergefahr, insbesondere wenn die Möglichkeit von Blitzen besteht, zu arbeiten.
- Personen, Kinder und Tiere vom Arbeitsbereich fern halten. Kinder müssen von einem Erwachsenen beaufsichtigt werden.
- Besonders auf die Unebenheiten des Bodens (Erhebungen, Gräben), auf Hänge und versteckte Gefahren und das Vorhandensein eventueller Hindernisse achten, die die Sicht einschränken könnten.
- In der Nähe von abschüssigen Stellen, Gräben oder Dämmen besonders vorsichtig sein. Die Maschine kann umstürzen, wenn ein Rad über einen Rand hinaus geht oder wenn der Rand abrutscht.
- Quer zum Hang und nie in Richtung des Gefälles aufwärts/abwärts arbeiten. Bei Richtungswechsel ist sehr auf den eigenen Abstützpunkt zu achten. Gleichzeitig muss man sicherstellen, dass die Räder nicht auf Hindernisse stoßen (Steine, Zweige, Wurzeln, usw.), die ein seitliches Abrutschen oder den Verlust der Kontrolle über die Maschine verursachen könnten.
- Die Maschine darf nicht an Steigungen von mehr als 20° verwendet werden, unabhängig von der Arbeitsrichtung.
- Halten Sie das Schneidwerkzeug an, wenn der Rasenmäher beim Transport über andere Flächen als Gras anzukippen ist und wenn Sie den Rasenmäher zur Mähfläche hin- und wieder abtransportieren.
- Den Rasenmäher zum Anlassen des Motors nicht kippen. Starten Sie den Motor auf einer ebenen Fläche ohne Hindernisse oder hohes Gras.
- Seien Sie besonders vorsichtig, wenn Sie den Rasenmäher zu sich heranziehen. Schauen Sie hinter sich, bevor Sie in den Rückwärtsgang schalten und während Sie zurücksetzen, um sicherzustellen, dass keine Hindernisse vorhanden sind.
- Führen Sie die Maschine nur im Schritttempo.
- Lassen Sie sich nicht vom Rasenmäher ziehen.
- Halten Sie Hände und Füße immer von den Schneidwerkzeugen fern, sowohl beim Anlassen des Motors als auch während des Gebrauchs der Maschine.
- Halten Sie sich immer entfernt von der Auswurföffnung.
- Die Maschine nie mit beschädigten, fehlenden oder

nicht korrekt angebrachten Schutzvorrichtungen verwenden (Grasfangeinrichtung, seitlicher oder hinterer Auslasschutz).

- Die vorhandenen Sicherheitssysteme/Mikroschalter dürfen nicht abgeschaltet, deaktiviert, entfernt oder verändert werden.
- Das Schneidwerkzeug ausschalten, den Motor anhalten und (bei Batteriemodellen) den Sicherheitsschlüssel entfernen bzw. (bei Modellen mit Stromkabel) das Netzkabel abziehen; dabei sicherstellen, dass alle beweglichen Teile zum Stillstand gekommen sind:
 - Während des Transports der Maschine;
 - Wenn Sie den Rasenmäher unbewacht lassen;
 - Bevor Sie Verstopfungen beseitigen oder den Auswurfkanal reinigen;
 - Bevor Sie die Maschine überprüfen, reinigen oder an ihr arbeiten;
 - Nachdem ein Fremdkörper getroffen wurde. Prüfen Sie, ob Schäden an der Maschine entstanden sind, und führen Sie die erforderlichen Reparaturen aus, bevor Sie die Maschine wieder benutzen;
 - Wenn die Maschine anfängt, ungewöhnlich zu vibrieren: Prüfen Sie auf Beschädigungen; prüfen Sie auf lose Teile und ziehen Sie diese fest; lassen Sie sie von einem Fachbetrieb die entsprechenden Überprüfungen, Ersetzungen oder Reparaturen vornehmen.



Im Fall von Brüchen oder Unfällen während der Arbeit, sofort den Motor abstellen und die Maschine entfernen, damit sie keine weiteren Schäden anrichtet. Wenn bei einem Unfall man selbst oder Dritte verletzt werden, unverzüglich die der Situation angemessene erste Hilfe leisten und zur notwendigen Behandlung ein Krankenhaus aufsuchen. Entfernen Sie sorgfältig alle eventuellen Rückstände, die – falls sie unbeaufsichtigt bleiben – Schäden oder Verletzungen an Personen oder Tieren verursachen könnten.

1.4. WARTUNG, INSTANDHALTUNG UND TRANSPORT

Durch regelmäßige Wartung und ordnungsgemäßen Unterstand wird die Sicherheit und Leistung der Maschine gewahrt.

- Die Maschine nie verwenden, wenn Teile abgenutzt oder beschädigt sind. Schadhafte oder abgenutzte Teile sind zu ersetzen und dürfen nicht repariert werden. Nur Original-Ersatzteile verwenden.
- Während der Arbeiten zur Einstellung der Maschine darauf achten, dass die Finger nicht zwischen dem sich drehenden Schneidwerkzeug und den festen Teilen der Maschine eingeklemmt werden.
- Um die Brandgefahr zu vermindern, keine Behälter mit Schnittabfällen innerhalb eines Raumes lassen.



Die in dieser Anleitung angegebenen Geräusch- und Vibrationspegel sind Höchstwerte beim Betrieb der Maschine. Der Einsatz eines nicht ausgewuchteten Schneidelements, die zu hohe Fahrgeschwindigkeit und die fehlende Wartung wirken sich signifikant auf die Geräuschemissionen und die Vibrationen aus. Demzufolge müssen vorbeugende Maßnahmen getroffen werden, um mögliche Schäden durch zu hohen Lärm und Belastungen durch Vibrationen zu vermeiden; die Maschine warten, Gehörschutz tragen, während der Arbeit Pausen einlegen.

1.5. BATTERIE / BATTERIELADEGERÄT

WICHTIG Die folgenden Sicherheitsnormen vervollständigen die Sicherheitsvorschriften im spezifischen Handbuch der Batterie und des Batterieladegeräts, das der Maschine beigelegt ist.

- Um die Batterie aufzuladen, nur vom Hersteller empfohlene Batterieladegeräte verwenden. Ein ungeeignetes Batterieladegerät kann einen Stromschlag, eine Überhitzung oder den Austritt von ätzender Flüssigkeit aus der Batterie verursachen.
- Verwenden Sie ausschließlich die für Ihr Werkzeug vorgesehenen Batterien. Die Verwendung anderer Batterien kann zu Verletzungen und Brandgefahr führen.
- Sicherstellen, dass das Gerät ausgeschaltet ist, bevor man die Batterie einlegt. Wenn man eine Batterie in ein eingeschaltetes Elektrogerät einfügt, kann dies zu Bränden führen.
- Die nicht verwendete Batterie von Büroklammern, Geldstücken, Nägeln, Schrauben oder anderen kleinen metallischen Gegenständen fern halten, die einen Kurzschluss der Kontakte verursachen könnten. Ein Kurzschluss zwischen den Kontakten der Batterie kann zu Verbrennungsprozessen oder Bränden führen.
- Das Batterieladegerät nicht an Orten mit Dämpfen und entflammaren Substanzen, oder auf leicht entflammaren Oberflächen, wie Papier, Stoff, usw. verwenden. Während des Aufladevorgangs erhitzt sich das Batterieladegerät und könnte einen Brand verursachen.
- Während des Transports der Akkus darauf achten, dass die Kontakte nicht untereinander verbunden werden und keine Metallbehälter für den Transport verwenden.

1.6. UMWELTSCHUTZ

- Halten Sie sich strikt an die örtlichen Vorschriften für die Entsorgung von Verpackungen, beschädigten Teilen bzw. allen weiteren umweltschädlichen Stoffen. Diese Abfälle dürfen nicht zusammen mit dem Hausmüll entsorgt werden, sondern müssen getrennt gesammelt und zu einem Wertstoffhof bzw. zu speziellen Sammelstellen gebracht werden, die für die Wiederverwendung der Stoffe sorgen.
- Halten Sie sich strikt an die örtlichen Vorschriften für die Entsorgung der Abfallmaterialien.
- Bei der Außerbetriebnahme darf die Maschine nicht einfach in der Umwelt abgestellt werden, sondern muss gemäß der örtlichen Vorschriften an einen Wertstoffhof übergeben werden.



Elektrische Geräte dürfen nicht in den Hausmüll entsorgt werden. Gemäß der EU-Richtlinie 2012/19/EG über elektrische und elektronische Altgeräte und ihrer Umsetzung in nationales Recht müssen Elektroaltgeräte getrennt gesammelt und einer umweltgerechten Wiederverwertung zugeführt werden. Werden die Geräte in einer Mülldeponie oder im Boden entsorgt, können die Schadstoffe das Grundwasser erreichen, in die Lebensmittelkette gelangen und so unserer Gesundheit und unserem Wohlbefinden schaden. Wenden Sie sich für weitergehende Informationen zur Entsorgung dieses Produkts an die verantwortliche Stelle für die Entsorgung von Hausmüll oder an Ihren Händler



Li-ion

Am Ende ihrer Nutzungsdauer müssen Batterien mit der notwendigen Aufmerksamkeit für unsere Umwelt entsorgt werden. Die Batterie enthält Material, das für Sie und die Umwelt gefährlich ist. Sie muss getrennt entfernt und in einer Struktur entsorgt werden, die Lithium-Ionen-Batterien akzeptiert.



Die getrennte Sammlung von gebrauchten Produkten und Verpackungen erlaubt das Recycling der Materialien und deren Wiederverwendung. Die erneute Verwendung der recycelten Materialien hilft der Umweltverschmutzung vorzubeugen und vermindert die Nachfrage nach Rohstoffen.

2. PRODUKTBESCHREIBUNG

Diese Maschine ist ein handgeführter Rasenmäher. Die Maschine besteht im Wesentlichen aus einem Motor, der in einem Gehäuse eingeschlossenes Schneidwerkzeug antreibt, und verfügt über Räder und einen Griff. Der Bediener kann die Maschine führen und die Hauptsteuerungen betätigen, wobei er immer hinter dem Griff steht, also in Sicherheitsabstand zum rotierenden Schneidwerkzeug. Wenn der Bediener sich von der Maschine entfernt, werden der Motor und das rotierende Schneidwerkzeug innerhalb weniger Sekunden angehalten.

Bestimmungsgemäße und unsachgemäße Verwendung

Diese Maschine ist für das Mähen von Gras in Gärten und auf Rasenflächen geplant und gebaut.

Jede andere Verwendung kann sich als gefährlich erweisen und Personen- und/oder Sachschäden verursachen.

Als nicht bestimmungsgemäße Verwendung gilt (beispielsweise, aber nicht nur):

- der Transport von anderen Personen, Kindern oder Tieren auf der Maschine;
- sich von der Maschine transportieren zu lassen;
- die Verwendung der Maschine zum Ziehen oder Schieben von Lasten;
- die Betätigung des Schneidwerkzeugs in graslosen Bereichen;
- die Verwendung der Maschine für das Sammeln von Blättern oder Geröll;
- die Verwendung der Maschine zum Schneiden von Hecken oder anderen Pflanzen außer Rasen;
- die Verwendung der Maschine durch mehr als eine Person.

WICHTIG Die unsachgemäße Verwendung der Maschine hat den Verfall der Garantie und die Ablehnung jeder Haftung seitens des Herstellers zur Folge. Dem Benutzer selbst dadurch entstandene oder Dritten zugefügte Schäden oder Verletzungen gehen zu Lasten des Benutzers.

WICHTIG Die Maschine darf nur von einem einzigen Maschinenbediener verwendet werden.

2.1. MASCHINENBAUTEILE

(Abb. 1)

- A. Chassis
- B. Motor
- C. Schneidwerkzeug
- D. Hinterer Auswurfschutz
- E. Seitlicher Auswurfd deflektor (falls vorgesehen)
- F. Seitlicher Auswurfschutz (falls vorgesehen)
- G. Grasfangeinrichtung
- H. Griff
- I. Bedienungsschalter
- J. Kupplungshebel (falls vorgesehen)
- K. Klappe zum Batteriefach
- L. Sicherheitsschlüssel (Abschaltvorrichtung)
- M. Batterie
- N. Batterie ladegerät

2.2. SICHERHEITSKENNZEICHNUNG



ACHTUNG:

Vor dem Gebrauch der Maschine die Gebrauchsanweisungen lesen.



GEFAHR! Gefahr, dass Gegenstände herausgeschleudert werden. Während des Gebrauchs, halten Sie Dritte von der Arbeitszone entfernt.



GEFAHR! Schnittgefahr. Schneidwerkzeug in Bewegung. Nicht Hände oder Füße in den Sitz des Schneidwerkzeugs einführen.



Auf das scharfe Schneidwerkzeug **ACHTEN**. Nicht Hände oder Füße in den Sitz des Schneidwerkzeugs einführen. Das Schneidwerkzeug dreht sich auch nach Ausschalten des Motors weiter. Den Sicherheitsschlüssel (Abschaltvorrichtung) vor der Wartung herausnehmen.



Nur für Rasenmäher mit Verbrennungsmotor.



Nur für elektrische Rasenmäher mit Netzspeisung.



Nur für elektrische Rasenmäher mit Netzspeisung.

WICHTIG Beschädigte oder unleserlich gewordene Etiketten müssen ausgetauscht werden. Die neuen Etiketten beim eigenen autorisierten Kundendienstzentrum anfordern.

3. ZUSAMMENBAU

WICHTIG Das Auspacken und die Montage müssen auf einer ebenen und stabilen Oberfläche erfolgen. Es muss genügend Platz zur Bewegung der Maschine und der Verpackung zur Verfügung stehen.

1. Auspacken (Abb. 2)
2. Montage und Einstellung des Griffs (Abb. 3)
3. Anbringen der Grasfangeinrichtung (Abb. 4)

4. STEUERBEFEHLE

• Sicherheitsschlüssel (Abschaltvorrichtung)

Der Sicherheitsschlüssel, der sich im Inneren des Batteriefachs befindet, aktiviert und deaktiviert den Stromkreislauf der Maschine (Abb. 5).

Wenn man den Schlüssel abzieht, wird der Stromkreis völlig deaktiviert, um einen unkontrollierten Gebrauch der Maschine zu verhindern.

WICHTIG Den Sicherheitsschlüssel immer entfernen, wenn die Maschine nicht verwendet wird oder unbeaufsichtigt bleibt.

• Bedieneranwesenheitshebel

Der Bedieneranwesenheitshebel (Abb. 6.A) ermöglicht die Aktivierung des Schneidwerkzeugs. Er befindet sich an der Vorderseite des Griffs.

Zum Starten des Schneidwerkzeugs den Sicherheitsschalter (Abb. 6.C) drücken und den Hebel zum Griff bringen.

Der Motor stoppt automatisch und alle Funktionen werden beim Loslassen des Hebels deaktiviert.

• Starttaste (falls vorgesehen)

Die Starttaste (Abb. 7.A) wird verwendet zum:



Start der Maschine.

Beim Drücken der Taste (Abb. 7.A) leuchtet die LED-Leuchte (Abb. 7.B) auf und die Maschine ist betriebsbereit.

HINWEIS Der Start der Maschine ist nur möglich, wenn Bedieneranwesenheitshebel und Kupplungshebel losgelassen wurden.

HINWEIS Wenn die Maschine nicht verwendet wird, schaltet sich die LED-Leuchte nach 15 Sekunden aus und der oben angegebene Arbeitsschritt muss wiederholt werden.

Aktivierung des Schneidwerkzeugs.

HINWEIS Die Aktivierung des Schneidwerkzeugs ist nur möglich, wenn der Bedieneranwesenheitshebel gegen den Griff gedrückt wird (siehe Abs. 6.3).

Deaktivierung des Schneidwerkzeugs.

Bei aktiviertem Schneidwerkzeug den Bedieneranwesenheitshebel (Abb. 6.A) loslassen; das Schneidwerkzeug hält an, während die Maschine eingeschaltet bleibt.

• Kupplungshebel (falls vorgesehen)



Überträgt den Antrieb an die Räder und erlaubt die Vorwärtsbewegung der Maschine (Abb. 6.B). Er befindet sich an der Rückseite des Griffs.

WICHTIG Der Start des Motors muss stets mit ausgekuppeltem Antrieb erfolgen.

WICHTIG Um das Getriebe nicht zu beschädigen, die Maschine mit eingekuppeltem Getriebe möglichst nicht rückwärts ziehen.

Bei einigen Modellen ist es möglich, die Vorschubgeschwindigkeit mit dem Auswahlknopf auf der rechten Seite des Griffs einzustellen (Abb. 7.C).

6 verschiedene Geschwindigkeitsniveaus sind wählbar



Höchstgeschwindigkeit (ca. 5 Km/h)



Mindestgeschwindigkeit (ca. 2,5 Km/h)

HINWEIS Das letzte ausgewählte Geschwindigkeitsniveau bleibt auch nach dem Ausschalten der Maschine eingestellt.

• „ECO“-Taste (falls vorgesehen)

Die Funktion „ECO“ ermöglicht eine Energieersparnis während des Rasenschnitts, wobei die Autonomie der Batterie optimiert wird. Zur Aktivierung oder Deaktivierung der „ECO“-Funktion, die Taste (Abb. 7.D) drücken.

Diese Funktion wird immer deaktiviert, wenn die Bedieneranwesenheitshebel losgelassen werden.

HINWEIS Von der Verwendung der „ECO“-Funktion wird unter schweren Schnittbedingungen (Schnitt bei dichtem, hohem und feuchtem Gras) abgeraten.

• Einstellung der Schnitthöhe

Durch Absenken oder Anheben des Chassis kann das Gras in verschiedenen Schnitthöhen gemäht werden. (Abb. 8)

WICHTIG Den Arbeitsschritt bei stillstehendem Schneidwerkzeug ausführen.

5. GEBRAUCH DER MASCHINE

WICHTIG Für die Hinweise bezüglich der Batterie (falls vorgesehen), das entsprechende Handbuch zu Rate ziehen.

5.1. VORBEREITENDE ARBEITSSCHRITTE

Die Maschine in Horizontalposition bringen und gut auf dem Boden abstützen.

• Batteriekontrolle

Vor der ersten Verwendung der Maschine nach dem Kauf die Batterie vollständig aufladen. Hierzu die Hinweise befolgen, die im Batterie-Handbuch enthalten sind.

Vor jeder Verwendung den Ladezustand der Batterie überprüfen. Hierzu den Hinweisen folgen, die im Handbuch der Batterie enthalten sind

• Vorbereitung der Maschine beim Betrieb

WICHTIG Den Arbeitsschritt bei stillstehendem Schneidwerkzeug ausführen.

Diese Maschine ermöglicht das Mähen des Rasens in verschiedenen Betriebsarten:

- Vorbereitung für das Mähen und Sammeln des Grases in der Grasfangeinrichtung (Abb. 9)
- Vorbereitung für das Mähen und den hinteren Auswurf des Grases auf den Boden (Abb. 10)
- Vorbereitung für das Mähen und den Feinschnitt des Grases („Mulching“ Funktion) (Abb. 11)
- Vorbereitung für das Mähen und den seitlichen Auswurf des Grases auf den Boden (Abb. 12)

5.2. SICHERHEITSKONTROLLEN

- Unversehrtheit und korrekte Montage aller Maschinenkomponenten überprüfen;
- Sicherstellen, dass alle Befestigungselemente ordnungsgemäß angezogen sind;
- Alle Oberflächen der Maschine sauber und trocken halten.

Tätigkeit	Ergebnis
1. Die Maschine starten 2. Den Bedienungsschalter loslassen.	1. Das Schneidwerkzeug muss sich bewegen. 2. Die Hebel müssen automatisch und schnell in die Neutralposition zurückkehren. Der Motor muss ausgehen und das Schneidwerkzeug muss innerhalb von wenigen Sekunden stillstehen.
1. Die Maschine starten 2. Den Kupplungshebel auslösen. 3. Den Kupplungshebel loslassen.	2. Die Maschine fährt vor. 3. Die Maschine bleibt stehen.
1. Test-Erprobung.	1. Keine anormale Vibration. Kein anormales Geräusch.

 **Wenn irgendeines der Ergebnisse von den Angaben der folgenden Tabellen abweicht, die Maschine nicht verwenden! Sich bei einem Kundendienstzentrum für die erforderlichen Kontrollen und die Reparatur wenden.**

5.3. START UND ARBEIT

HINWEIS Den Motor auf einer ebenen Fläche ohne Hindernisse oder hohes Gras starten.

Die Maschine wie in (Abb. 13) gezeigt starten.

WICHTIG Während der Arbeit immer den Sicherheitsabstand von der Schneidvorrichtung halten. Dieser Abstand entspricht der Länge des Handgriffs.

Leeren der Grasfangeinrichtung

(Abb. 14)

1. Den Bedienungsschalter loslassen und abwarten, bis das Schneidwerkzeug anhält.
2. Den hinteren Auswurfschutz anheben, den Handgriff greifen und die Grasfangeinrichtung abnehmen, sie dabei aufrecht halten.

5.4. STOPP

Nach der Arbeit den Bedienungsschalter (Abb. 15) loslassen.

 **Nach dem Anhalten der Maschine dauert es einige Sekunden, bevor das Schneidwerkzeug stillsteht.**

5.5. NACH DER VERWENDUNG

- Die Reinigung durchführen (Abs. 5.1).
- Wenn notwendig, die beschädigten Bauteile austauschen und eventuell gelockerte Schrauben und Bolzen festziehen.

Wenn die Maschine nicht verwendet wird oder unbeaufsichtigt bleibt.

- Die Zugangsklappe zum Batteriefach öffnen und den Sicherheitsschlüssel herausziehen (bei Batteriemodellen).

6. WARTUNG

Die zu befolgenden Sicherheitsnormen werden in Kap. 1 beschrieben. Diese Hinweise sehr genau berücksichtigen, um keine schweren Risiken oder Gefahren einzugehen:

Vor der Ausführung jeglicher Kontrolle, Reinigung oder jedes Wartungs-/Regulierungseingriffes auf der Maschine:

- Die Maschine anhalten.
- Sicherstellen, dass jedes bewegliche Bauteil angehalten wird.
- Den Sicherheitsschlüssel entfernen (bei Batteriemodellen).
- Angemessene Kleidung, Arbeitshandschuhe und eine Schutzbrille tragen.

6.1. REINIGUNG

Nach jeder Verwendung die Reinigung ausführen und dabei folgende Hinweise berücksichtigen:

- Keine Wasserstrahlen benutzen und vermeiden, dass der Motor und die elektrischen Bauteile nass werden.
- Grasreste und Schlamm, die sich im Inneren des Chassis angesammelt haben, entfernen.
- Vergewissern Sie sich immer, dass die Lufteinlässe frei von Schmutz sind.
- Für die Reinigung des Chassis keine ätzenden Flüssigkeiten verwenden.
- Um das Brandrisiko zu vermindern, den Motor von Grasresten, Blättern oder übermäßigem Fett freihalten.

6.2. WARTUNG DES SCHNEIDWERKZEUGS

 **Das Schneidwerkzeug erst berühren, wenn der Sicherheitsschlüssel abgezogen wurde und das Schneidwerkzeug völlig stillsteht. Beachten Sie, dass sich das Schneidwerkzeug bewegen kann, auch wenn der Schlüssel abgezogen wurde (bei Batteriemodellen).**

 **Alle Arbeiten, die Schneidwerkzeuge betreffen (Ausbau, Schärfen, Auswuchten, Reparatur, Einbau und/oder Auswechseln), sind aufwändige Arbeiten, die außer der Verwendung spezieller Werkzeuge auch ein bestimmtes Fachkönnen erfordern. Aus Sicherheitsgründen müssen diese Arbeiten daher immer in einem Fachbetrieb ausgeführt werden.**

 **Immer das beschädigte, verbogene oder verüllsissene Schneidwerkzeug zusammen mit ihren Schrauben austauschen, um die Auswuchtung zu erhalten.**

WICHTIG Immer die Originalschneidwerkzeuge verwenden, die den in der Tabelle „Technische Daten“ angegebenen Code aufweisen.

6.3. AUFLADEN DER BATTERIE

Die Batterie wie in (Abb. 16) gezeigt aufladen.

7. TRANSPORT, LAGERUNG UND ENTSORGUNG

7.1. TRANSPORT

Folgende Hinweise müssen bei jedem Bewegen, Heben, Transportieren oder Kippen der Maschine beachtet werden:

- Die Maschine anhalten.
- Sicherstellen, dass jedes bewegliche Bauteil angehalten wird.

- Den Sicherheitsschlüssel entfernen (bei Batteriemodellen).
- Die Maschine vom Stromnetz trennen (bei Modellen mit Stromkabel).
- Feste Arbeitshandschuhe benutzen.
- Die Maschine unter Berücksichtigung des Gewichtes und seiner Aufteilung an festen Haltepunkten befestigen, die eine sichere Aufnahme garantieren.
- Bedienen Sie sich so vieler Personen, wie es dem Gewicht der Maschine entspricht.
- Sicherstellen, dass die Bewegung der Maschine keine Schäden oder Verletzungen verursacht.
- Sie fest mithilfe von Seilen oder Ketten an das Transportmittel fixieren, um ein Umkippen mit möglicher Beschädigung zu vermeiden.

7.2. UNTERSTELLUNG (Abb. 17)

Wenn die Maschine untergestellt werden muss:

- Den Motor abkühlen lassen.
- Den Sicherheitsschlüssel und die Batterie (bei Batteriemodellen) entfernen und aufladen.
- Die Maschine sehr genau reinigen.
- Unversehrtheit der Maschine überprüfen.

Die Maschine unterstellen:

- In einem trockenen Raum.
- Vor Wettereinflüssen geschützt.
- An einem für Kinder nicht zugänglichen Ort.
- Hierbei sicherstellen, dass für die Wartung verwendete Schlüssel oder Werkzeuge entfernt werden.

Die Batterie aufbewahren:

- Im Schatten, kühl und in feuchtigkeitsfreien Räumen.

HINWEIS *Im Fall von langer Untätigkeit die Batterie alle zwei Monate aufladen, um ihre Haltbarkeit zu verlängern.*

HINWEIS *Die Maschine so aufbewahren, dass sie bei einem auch nur zufälligen Kontakt mit Menschen, Kindern oder Tieren keine Gefahr darstellt.*

ΕΛΛΗΝΙΚΑ - Μετάφραση των πρωτότυπων οδηγιών

Τα Εγχειρίδια οδηγιών διατίθενται:

- ▷ στην ιστοσελίδα stiga.com
- ▷ σκανάρωντας τον κώδικα QR



Download full manual
stiga.com

ΠΡΟΣΟΧΗ: ΠΡΙΝ ΧΡΗΣΙΜΟΠΟΙΗΣΕΤΕ ΤΟ ΜΗΧΑΝΗΜΑ, ΔΙΑΒΑΣΤΕ ΠΡΟΣΕΚΤΙΚΑ ΤΟ ΠΑΡΟΝ ΕΓΧΕΙΡΙΔΙΟ.
Φυλάξτε το για κάθε μελλοντική χρήση.

1. ΚΑΝΟΝΕΣ ΑΣΦΑΛΕΙΑΣ

1.1. ΕΚΠΑΙΔΕΥΣΗ



Εξοικειωθείτε με τους λεβιέδες και τη χρήση του μηχανήματος. Μάθετε να σταματάτε γρήγορα τον κινητήρα. Η μη τήρηση των προειδοποιήσεων και των οδηγιών μπορεί να προκαλέσει πυρκαγιά ή/και σοβαρούς τραυματισμούς.

- Μην επιτρέπετε να χειρίζονται το μηχανήμα παιδιά ή άτομα που δεν γνωρίζουν το χειρισμό του μηχανήματος. Η τοπική νομοθεσία μπορεί να ορίζει την ελάχιστη ηλικία του χειριστή.
- Μη χρησιμοποιείται ποτέ το μηχανήμα σε περίπτωση που ο χειριστής βρίσκεται σε κατάσταση κόπωσης ή αδιαθεσίας ή εάν έχει πάρει φάρμακα, ναρκωτικά ή ουσίες που μειώνουν τα αντανακλαστικά και την προσοχή του.
- Να θυμάστε ότι ο χειριστής ή ο χρήστης είναι υπεύθυνος για τα ατυχήματα και τα απρόοπτα που μπορεί να συμβούν σε άλλα άτομα ή στην ιδιοκτησία τους. Είναι ευθύνη του χειριστή η εκτίμηση των πιθανών κινδύνων του εδάφους, καθώς και η λήψη όλων των αναγκαίων μέτρων για την ασφάλεια, ιδιαίτερα σε επικλινή, ανώμαλα, ολισθηρά ή ασαφή εδάφη.
- Σε περίπτωση μεταπώλησης ή δανεισμού του μηχανήματος, βεβαιωθείτε ότι ο χρήστης έχει διαβάσει τις παρούσες οδηγίες χρήσης.

1.2. ΠΡΟΚΑΤΑΡΚΤΙΚΕΣ ΕΝΕΡΓΕΙΕΣ

Μέσα ατομικής προστασίας (ΜΑΠ)

- Φοράτε κατάλληλο ρουχισμό, ανθεκτικά υποδήματα εργασίας με αντιολισθητικές σόλες και μακριά παντελόνια. Μη χρησιμοποιείτε το μηχανήμα ξυπόλυτοι ή με ανοιχτά πέδιλα. Φοράτε ωτοασπίδες.
- Φοράτε γάντια εργασίας σε όλες τις περιπτώσεις κινδύνου για τα χέρια.
- Μη χρησιμοποιείτε κασκόλ, ποδιές, μενταγιόν, βραχιόλια, μισομύτη με αιωρούμενα μέρη, ή με κορδόνια και γραβάτες που κρέμονται ή είναι φαρδιά και μπορούν να μπλεχτούν στο μηχανήμα ή σε αντικείμενα και υλικά στο χώρο εργασίας.
- Δέστε κατάλληλα τα μακριά μαλλιά.

Ζώνη εργασίας / Μηχανήμα

- Ελέγξτε καλά όλο το χώρο εργασίας και αφαιρέστε οτιδήποτε θα μπορούσε να εκτοξευτεί από το μηχανήμα ή να καταστρέψει το σύστημα κοπής/περιστρεφόμενα όργανα (πέτρες, κλαδιά, σύρματα, κόκαλα, κλπ.).

1.3. ΚΑΤΑ ΤΗ ΧΡΗΣΗ

- Μη χρησιμοποιείτε το μηχανήμα σε χώρους με κίνδυνο έκρηξης, με εύφλεκτα υγρά, αέρια ή σκόνη. Τα ηλεκτρικά εργαλεία παράγουν σπινθήρες που μπορεί

να προκαλέσουν την ανάφλεξη της σκόνης ή των αναθυμιάσεων.

- Μην εκθέτετε το μηχανήμα στη βροχή ή σε υγρασία. Το νερό που διεισδύει στο εργαλείο αυξάνει τον κίνδυνο ηλεκτροπληξίας.
- Εργάζεστε μόνο στο φως της ημέρας ή με καλό τεχνητό φωτισμό και σε κατάσταση άριστης ορατότητας.
- Αποφύγετε την εργασία πάνω σε βρεγμένη χλόη, υπό βροχή και υπό τον κίνδυνο καταιγίδας, ειδικά αν υπάρχει πιθανότητα να πέσουν κεραυνοί.
- Απομακρύνετε άτομα, παιδιά και ζώα από την περιοχή εργασίας. Τα παιδιά πρέπει να επιβλέπονται από ενήλικο άτομο.
- Αποφεύγετε τις ανωμαλίες του εδάφους (προεσοχές, βαθουλώματα), προσέχετε ιδιαίτερα τα επικλινή εδάφη, τους κρηφούς κινδύνους και ενδεχόμενα εμπόδια που θα μπορούσαν να μειώσουν την ορατότητα.
- Δώστε πολύ προσοχή κοντά σε κρημνούς, ορύγματα ή τάφρους. Το μηχανήμα μπορεί να ανατραπεί εάν ένας τροχός βρεθεί έξω από το άκρο του ορύγματος ή εάν τα άκρα υποχωρήσουν.
- Σε επικλινή εδάφη η εργασία πρέπει να γίνεται εγκάρσια και ποτέ προς τη φορά ανόδου/καθόδου, δίνοντας ιδιαίτερη προσοχή στις αλλαγές κατεύθυνσης, προσέχοντας να μη χάσετε την ισορροπία σας και δίνοντας προσοχή στην αποφυγή εμποδίων από τους τροχούς (πέτρες, κλαδιά, ρίζες κλπ.) που θα μπορούσαν να προκαλέσουν πλαγιολίσθηση ή απώλεια ελέγχου του μηχανήματος.
- Το μηχανήμα δεν πρέπει να χρησιμοποιείται σε εδάφη με κλίση άνω των 20°, ανεξαρτήτως φοράς κίνησης.
- Ακινητοποιήστε το σύστημα κοπής αν το χλοοκοπτικό πρέπει να γέρνει για τη μεταφορά, όταν διασχίζετε περιοχές χωρίς χλόη και όταν μεταφέρετε το χλοοκοπτικό από ή προς την περιοχή που πρέπει να κόψετε.
- Κατά τη γέρνετε το χλοοκοπτικό για να το θέσετε σε λειτουργία. Η επιφάνεια εκκίνησης πρέπει να είναι επίπεδη και χωρίς εμπόδια ή υψηλή χλόη.
- Απαιτείται ιδιαίτερη προσοχή όταν τραβάτε το χλοοκοπτικό προς το μέρος σας. Κοιτάζετε πίσω σας πριν ξεκινήσετε και κατά τη διάρκεια της όπισθεν για να βεβαιωθείτε ότι δεν υπάρχουν εμπόδια.
- Κατά τη χρήση δεν πρέπει να τρέχετε, αλλά να βαδίζετε.
- Αποφεύγετε να σας τραβά το χλοοκοπτικό.
- Διατηρείτε πάντα χέρια και πόδια μακριά από το σύστημα κοπής, τόσο κατά την εκκίνηση του κινητήρα όσο και κατά τη χρήση του μηχανήματος.
- Να στέκεστε πάντα μακριά από το άνοιγμα αποβολής.
- Μη χρησιμοποιείτε ποτέ το μηχανήμα με φαρμακικές ή λάθος τοποθετημένες προστασίες (κάδος περισυλλογής, προστασία πλευρικής ή οπίσθιας αποβολής).
- Μην απενεργοποιείτε, αφαιρείτε ή τροποποιείτε τα υπάρχοντα συστήματα ασφαλείας/μικροδιακόπτες.

- Ξεμπλοκάρετε το σύστημα κοπής, σταματήστε τον κινητήρα και βγάλτε το κλειδί ασφαλείας (για μοντέλα με μπαταρία) ή βγάλτε το καλώδιο τροφοδοσίας (για μοντέλα με ηλεκτρικό καλώδιο), διασφαλίζοντας ότι όλα τα κινούμενα μέρη είναι πλήρως σταματημένα:
 - Κατά τη μεταφορά του μηχανήματος.
 - Κάθε φορά που αφήνετε το χλοοκοπτικό χωρίς επιτήρηση.
 - Πριν την αποκατάσταση των αιτιών εμπλοκής ή την απόφραξη της εξόδου της χλόης.
 - Πριν ελέγξετε, καθαρίσετε ή κάνετε επεμβάσεις στο μηχανήμα.
 - Εάν χτυπήσετε κάποιο ξένο σώμα. Ελέγξτε αν ενδεχομένως το μηχανήμα έχει υποστεί ζημιές και εκτελέστε τις απαραίτητες επισκευές πριν χρησιμοποιήσετε και πάλι το μηχανήμα.
 - Αν το μηχανήμα αρχίσει να δονείται με ανώμαλο τρόπο: επαληθεύστε τυχόν ζημιές, ελέγξτε αν υπάρχουν μέρη χαλαρωμένα και σφίξτε τα, δοκιμάστε τους ελέγχους, τις αντικαταστάσεις ή τις επισκευές σε ένα Εξειδικευμένο Κέντρο.

 Σε περίπτωση θραύσης ή ατυχημάτων κατά τη διάρκεια της εργασίας, απενεργοποιήστε άμεσα τον κινητήρα και απομακρύνετε το μηχανήμα με τρόπο που να μην προκαλέσει άλλα ατυχήματα. Σε περίπτωση ατυχημάτων με τραυματισμούς, εφαρμόστε άμεσα τις καταλληλότερες διαδικασίες πρώτων βοηθειών για την περίπτωση και επικοινωνήστε με ένα νοσοκομείο για την κατάλληλη θεραπεία. Αφαιρέστε σχολαστικά ενδεχόμενα θραύσματα που μπορεί να προκαλέσουν ζημιές ή τραυματισμούς σε ανθρώπους ή ζώα, εάν μείνουν χωρίς επιτήρηση.

1.4. ΣΥΝΤΗΡΗΣΗ, ΑΠΟΘΗΚΕΥΣΗ ΚΑΙ ΜΕΤΑΦΟΡΑ

Η τακτική συντήρηση και η σωστή αποθήκευση προστατεύουν την ασφάλεια του μηχανήματος και τις επιδόσεις του.

- Μη χρησιμοποιείτε ποτέ το μηχανήμα με φθαρμένα ή ελαττωματικά εξαρτήματα. Τα ελαττωματικά εξαρτήματα πρέπει να αντικαθίστανται και όχι να επισκευάζονται. Χρησιμοποιείτε μόνο γνήσια ανταλλακτικά.
- Κατά τις διαδικασίες ρύθμισης του μηχανήματος, δώστε προσοχή για την αποφυγή παγίδευσης των δακτύλων ανάμεσα στο κινούμενο σύστημα κοπής και τα σταθερά μέρη του μηχανήματος.
- Για τη μείωση του κινδύνου πυρκαγιάς, μην αφήνετε τα γεμάτα με υλικά δοχεία σε εσωτερικούς χώρους.

 Το επίπεδο θορύβου και κραδασμών που αναγράφεται στις παρούσες οδηγίες, είναι οι μέγιστες τιμές χρήσης του μηχανήματος. Η χρήση μη ισορροπημένου εργαλείου κοπής, η υπερβολική ταχύτητα κίνησης και η απουσία συντήρησης συμβάλλουν σημαντικά στις εκπομπές θορύβου και στη δημιουργία κραδασμών. Κατά συνέπεια, είναι αναγκαίο να ληφθούν προληπτικά μέτρα για την εξάλειψη των πιθανών ζημιών λόγω της υψηλής στάθμης θορύβου και των κραδασμών. Φροντίστε για τη συντήρηση του μηχανήματος και φοράτε ωτοασπίδες, κάνοντας διαλείμματα κατά τη διάρκεια της εργασίας.

1.5. ΜΠΑΤΑΡΙΑ / ΦΟΡΤΙΣΤΗΣ ΜΠΑΤΑΡΙΑΣ

ΣΗΜΑΝΤΙΚΟ: Οι παρακάτω κανονισμοί ασφαλείας συμπληρώνουν τις προδιαγραφές ασφαλείας που υπάρχουν στις οδηγίες χρήσης της μπαταρίας και του φορτιστή μπαταρίας που επισυνάπτονται στο μηχανήμα.

- Για τη φόρτιση της μπαταρίας χρησιμοποιήστε μόνο φορτιστές που προτείνονται από τον κατασκευαστή. Ένας ακατάλληλος φορτιστής μπορεί να προκαλέσει ηλεκτροπληξία, υπερθέρμανση ή διαρροή διαβρωτικού υγρού από την μπαταρία.
- Χρησιμοποιήστε μόνο τις ειδικές μπαταρίες που προβλέπονται για το εργαλείο σας. Η χρήση άλλων μπαταριών μπορεί να προκαλέσει τραυματισμούς και κινδύνους πυρκαγιάς.
- Πριν την τοποθέτηση της μπαταρίας, βεβαιωθείτε ότι η συσκευή είναι απενεργοποιημένη. Η τοποθέτηση της μπαταρίας σε μια ηλεκτρική συσκευή μπορεί να προκαλέσει πυρκαγιά.
- Φυλάξτε την μπαταρία που δεν χρησιμοποιείται μακριά από συνδετήρες, νομίσματα, κλειδιά, καρφιά, βίδες ή άλλα μικρά μεταλλικά αντικείμενα που θα μπορούσαν να προκαλέσουν βραχυκύκλωμα στις επαφές. Το βραχυκύκλωμα ανάμεσα στις επαφές της μπαταρίας μπορεί να προκαλέσει αναφλέξεις ή πυρκαγιάς.
- Μην χρησιμοποιείτε ποτέ το φορτιστή σε περιβάλλον με υδρατμούς, εύφλεκτες ουσίες ή πάνω σε εύφλεκτες επιφάνειες, όπως χαρτί, ύφασμα, κλπ. Κατά την φόρτιση, ο φορτιστής θερμαίνεται και μπορεί να προκαλέσει πυρκαγιά.
- Κατά τη διάρκεια της μεταφοράς των συσσωρευτών, προσέξτε ώστε οι επαφές να μην συνδέονται μεταξύ τους και μην χρησιμοποιείτε μεταλλικά δοχεία για τη μεταφορά.

1.6. ΠΡΟΣΤΑΣΙΑ ΤΟΥ ΠΕΡΙΒΑΛΛΟΝΤΟΣ

- Τηρείτε αυστηρά την τοπική νομοθεσία για τη διάθεση υλικών συσκευασίας, ελαττωματικών εξαρτημάτων και οποιουδήποτε στοιχείου μπορεί να μολύνει το περιβάλλον. Αυτά τα απορρίμματα δεν πρέπει να διατίθενται με τα οικιακά απορρίμματα, αλλά πρέπει να συγκεντρώνονται χωριστά και να παραδίδονται στα ειδικά κέντρα συλλογής, που θα φροντίσουν για την ανακύκλωση των υλικών.
- Τηρείτε αυστηρά την τοπική νομοθεσία για τη διάθεση των υλικών προς απόρριψη.
- Εάν αποφασίσετε να μην ξαναχρησιμοποιήσετε το μηχανήμα, μην το εγκαταλείπετε στο περιβάλλον, αλλά απευθυνθείτε σε εξουσιοδοτημένο κέντρο περισυλλογής σύμφωνα με την ισχύουσα νομοθεσία.



Οι ηλεκτρικές συσκευές δεν πρέπει να διατίθενται με τα οικιακά απορρίμματα. Σύμφωνα με την Ευρωπαϊκή Οδηγία 2012/19/ΕΚ σχετικά με τα απορρίμματα ηλεκτρικών και ηλεκτρονικών συσκευών και τους εθνικούς κανονισμούς για την εφαρμογή της, οι ηλεκτρικές συσκευές που έχουν ολοκληρώσει τον κύκλο ζωής τους πρέπει να συγκεντρώνονται χωριστά με σκοπό τη φιλική προς το περιβάλλον ανακύκλωση τους. Αν οι ηλεκτρικές συσκευές απορριφθούν σε χωματερή ή στο έδαφος, οι βλαβερές ουσίες μπορεί να φτάσουν στον υδροφόρο ορίζοντα και να διεισδύσουν στην τροφική αλυσίδα προκαλώντας βλάβες στην υγεία σας. Για λεπτομερέστερες πληροφορίες σχετικά με τη διάθεση του προϊόντος, απευθυνθείτε στον αρμόδιο φορέα για τη διάθεση των οικιακών απορριμμάτων ή στον Αντιπρόσωπο



Στο τέλος της διάρκειας ζωής τους, διαθέστε τις μπαταρίες με κατάλληλο τρόπο για την προστασία του περιβάλλοντος. Η μπαταρία περιέχει υλικά που είναι επικίνδυνα για εσάς και για το περιβάλλον. Αυτή πρέπει να αφαιρείται και να διατίθεται χωριστά σε ένα κέντρο που δέχεται μπαταρίες ιόντων λιθίου.



Η διαφοροποιημένη συλλογή χρησιμοποιημένων προϊόντων και συσκευασιών, επιτρέπει την ανακύκλωση των υλικών και την επαναχρησιμοποίηση. Η επαναχρησιμοποίηση των ανακυκλωμένων υλικών εμποδίζει τη μόλυνση του περιβάλλοντος και μειώνει τη ζήτηση πρώτων υλών.

2. ΠΕΡΙΓΡΑΦΗ ΠΡΟΪΟΝΤΟΣ

Αυτό το μηχάνημα είναι μια χλοοκοπτική μηχανή με όρθιο χειριστή.

Το μηχάνημα αποτελείται από κύριο λόγο από έναν κινητήρα που ενεργοποιεί το σύστημα κοπής, το οποίο περιβάλλεται από ένα κάρτερ, με τροχούς και τιμόνι.

Ο χειριστής είναι σε θέση να κατευθύνει το μηχάνημα και να χρησιμοποιήσει τα κύρια χειριστήρια παραμένοντας πάντα πίσω από το τιμόνι και, συνεπώς, σε απόσταση ασφαλείας από το περιστρεφόμενο σύστημα κοπής.

Η απομάκρυνση του χειριστή από το μηχάνημα προκαλεί την ακινητοποίηση του κινητήρα και του περιστρεφόμενου συστήματος κοπής μέσα σε λίγα δευτερόλεπτα.

Προβλεπόμενη χρήση και ακατάλληλη χρήση

Αυτή η μηχανή είναι σχεδιασμένη για την κοπή της χλόης σε κήπους και χορτώδη περιοχές.

Οποιαδήποτε άλλη χρήση μπορεί να είναι επικίνδυνη και να προξενήσει βλάβες ή ατυχήματα.

Ως ακατάλληλη χρήση (ενδεικτικά και όχι περιοριστικά) εννοείται:

- η μεταφορά ανθρώπων ή ζώων πάνω στο μηχάνημα,
- η άνοδος πάνω στο μηχάνημα,
- Η χρήση του μηχανήματος για τη ρυμούλκηση ή το σπρώξιμο φορτίων;
- Η χρήση του συστήματος κοπής σε περιοχές χωρίς χλόη;
- Η χρήση του μηχανήματος για το μάζεμα φύλλων ή υπολειμμάτων;
- η χρήση του μηχανήματος για το κλάδεμα θάμνων ή για την κοπή άλλων φυτών,
- Η χρήση του μηχανήματος από περισσότερα άτομα ταυτόχρονα.

ΣΗΜΑΝΤΙΚΟ Η ακατάλληλη χρήση του μηχανήματος έχει ως αποτέλεσμα την ακύρωση της εγγύησης και κάθε ευθύνης του κατασκευαστή, καθιστώντας υπεύθυνο το χρήστη για τις υποχρεώσεις που προκύπτουν από ζημιές ή τραυματισμό του χρήστη ή τρίτων.

ΣΗΜΑΝΤΙΚΟ Το μηχάνημα πρέπει να χρησιμοποιείται από ένα μόνο χειριστή.

2.1. ΕΞΑΡΤΗΜΑΤΑ ΤΗΣ ΜΗΧΑΝΗΣ

(Εικ. 1)

- Α. Πλαίσιο
- Β. Κινητήρας
- Γ. Σύστημα κοπής
- Δ. Οπίσθια προστασία εκκένωσης
- Ε. Πλευρικός εκτροπέας αποβολής (αν προβλέπεται):
- Φ. Προστασία πλευρικής αποβολής (αν προβλέπεται)
- Γ. Σάκος περισυλλογής
- Η. Τιμόνι
- Ι. Διακόπτης λειτουργίας
- Ζ. Μοχλός συμπλέκτη (εάν προβλέπεται)
- Κ. Θυρίδα πρόσβασης στο χώρο της μπαταρίας
- Λ. Κλειδί ασφαλείας (Σύστημα απενεργοποίησης)
- Μ. Μπαταρία
- Ν. Φορτιστής Μπαταρίας

2.2. ΣΗΜΑΝΣΗ ΑΣΦΑΛΕΙΑΣ



ΠΡΟΣΟΧΗ:

Διαβάστε τις οδηγίες πριν χρησιμοποιήσετε το μηχάνημα.



ΚΙΝΔΥΝΟΣ! Κίνδυνος εκτόξευσης αντικειμένων. Κατά τη χρήση, κρατάτε τα άτομα μακριά από την περιοχή εργασίας.



ΚΙΝΔΥΝΟΣ! Κίνδυνος κοπής. Περιστρεφόμενο σύστημα κοπής. Μη βάσετε χέρια ή πόδια εντός του χώρου όπου βρίσκεται το σύστημα κοπής.



ΠΡΟΣΟΧΗ στο σύστημα κοπής. Μη βάσετε χέρια ή πόδια εντός του χώρου όπου βρίσκεται το σύστημα κοπής. Το σύστημα κοπής συνεχίζει να περιστρέφεται ακόμα και μετά την απενεργοποίηση του κινητήρα. Αφαιρέστε το κλειδί ασφαλείας (σύστημα απενεργοποίησης) πριν τη συντήρηση.



Μόνο για χλοοκοπτική με βενζινοκινητήρα.



Μόνο για ηλεκτρικά χλοοκοπτικά με τροφοδοσία δικτύου.



Μόνο για ηλεκτρικά χλοοκοπτικά με τροφοδοσία δικτύου.

ΣΗΜΑΝΤΙΚΟ Οι κατεστραμμένες ή δυσανάγνωστες αυτοκόλλητες ετικέτες πρέπει να αντικαθίστανται. Ζητήστε τις νέες ετικέτες από το εξουσιοδοτημένο Σέρβις.

3. ΣΥΝΑΡΜΟΛΟΓΗΣΗ

ΣΗΜΑΝΤΙΚΟ Η αποσυσκευασία και η ολοκλήρωση της συναρμολόγησης πρέπει να γίνονται πάνω σε μια επίπεδη και σταθερή επιφάνεια, με επαρκή χώρο για τη μετακίνηση του μηχανήματος και των υλικών συσκευασίας, χρησιμοποιώντας πάντα τα κατάλληλα εργαλεία.

1. Αφαίρεση συσκευασίας (Εικ. 2)
2. Συναρμολόγηση και ρύθμιση τιμονιού (Εικ. 3)
3. Συναρμολόγηση του κάδου (Εικ. 4)

4. ΧΕΙΡΙΣΤΗΡΙΑ ΕΛΕΓΧΟΥ

• Κλειδί ασφαλείας (Σύστημα απενεργοποίησης)

Το κλειδί ασφαλείας, που βρίσκεται στο χώρο της μπαταρίας, ενεργοποιεί και απενεργοποιεί το ηλεκτρικό κύκλωμα του μηχανήματος (Εικ. 5).

Αφαιρώντας το κλειδί, απενεργοποιείται πλήρως το ηλεκτρικό κύκλωμα ώστε να εμποδίζεται η μη ελεγχόμενη χρήση του μηχανήματος.

ΣΗΜΑΝΤΙΚΟ Αφαιρείτε το κλειδί ασφαλείας κάθε φορά που αφιέρνετε αφύλακτο το μηχάνημα ή δεν το χρησιμοποιείτε.

• Μοχλός παρουσίας χειριστή

Ο μοχλός παρουσίας χειριστή (Εικ. 6.A) ενεργοποιεί το κομπλιάρωμα του συστήματος κοπής. Το τιμόνι βρίσκεται στην μπροστινή θέση.

Πατήστε το κουμπί ασφαλείας (Εικ. 6.C) και φέρτε το μοχλό προς το τιμόνι για να ξεκινήσετε τη συσκευή κοπής. Ο κινητήρας σταματά αυτόματα και όλες οι λειτουργίες απενεργοποιούνται με την απελευθέρωση του μοχλού.

• Μπουτόν εκκίνησης (αν προβλέπεται)

Το μπουτόν εκκίνησης (Εικ. 7.A) χρησιμοποιείται για:



Εκκίνηση του μηχανήματος.

Πατήστε το κουμπί (Εικ. 7.A) ο δείκτης LED (Εικ. 7.B) ανάβει και το μηχάνημα είναι έτοιμο για χρήση.

ΣΗΜΕΙΩΣΗ Το άναμμα του μηχανήματος επιτρέπεται μόνο αν ο μοχλός παρουσίας χειριστή και ο μοχλός συμπλέκτη είναι ελεύθεροι.

ΣΗΜΕΙΩΣΗ Αν το μηχάνημα δεν χρησιμοποιηθεί εντός 15 δευτερολέπτων, ο δείκτης LED σβήνει και πρέπει να επαναλάβετε την παραπάνω διαδικασία.

Κομπλιάρωμα του συστήματος κοπής.

ΣΗΜΕΙΩΣΗ Το κομπλιάρωμα του συστήματος κοπής επιτρέπεται μόνο αν ο μοχλός παρουσίας χειριστή πιέζεται προς το τιμόνι (βλ. παρ. 6.3).

Ξεκομπλιάρωμα του συστήματος κοπής.

Με το σύστημα κοπής κομπλιarisμένο απελευθερώστε το μοχλό παρουσία του χειριστή (Εικ. 6.A): το σύστημα κοπής σταματά διατηρώντας το μηχάνημα αναμμένο.

• Μοχλός συμπλέκτη (εάν προβλέπεται)



Κομπλιάρει το σύστημα μετάδοσης και επιτρέπει την κίνηση του μηχανήματος (Εικ. 6.B). Το τιμόνι βρίσκεται στην μπροστινή θέση.

ΣΗΜΑΝΤΙΚΟ Η εκκίνηση του κινητήρα πρέπει να γίνεται πάντα με το σύστημα μετάδοσης ξεκομπλιarisμένο.

ΣΗΜΑΝΤΙΚΟ Για να μην προξενήσετε ζημιά στη μετάδοση κίνησης, αποφύγετε να τραβάτε προς τα πίσω το μηχάνημα με τη μετάδοση κομπλιarisμένη.

Για ορισμένα μοντέλα, είναι πιθανόν να ρυθμίζεται ταχύτητα της κίνησης μέσω του διακόπτη επιλογής που υπάρχει στα δεξιά του τιμονιού (Εικ. 7.C).

Μπορείτε να επιλέξετε 6 διαφορετικά επίπεδα ταχύτητας



Μέγιστη ταχύτητα (περίπου 5 Km/h)



Μέγιστη ταχύτητα (περίπου 2,5 Km/h)

ΣΗΜΕΙΩΣΗ Το τελευταίο επίπεδο ταχύτητας που επιλέγεται, παραμένει επιλεγμένο και μετά το σβήσιμο του μηχανήματος.

• Μπουτόν “ECO” (αν προβλέπεται)

Η λειτουργία “ECO” επιτρέπει την εξοικονόμηση ενέργειας κατά τη διάρκεια της κοπής της χλόης, αυξάνοντας την απόδοση της μπαταρίας. Για την ενεργοποίηση ή απενεργοποίηση της λειτουργίας “ECO”, πιέστε το μπουτόν (Εικ. 7.D).

Αυτή η λειτουργία απενεργοποιείται πάντα κάθε φορά που ελευθερώνετε ο μοχλός παρουσία του χειριστή.

ΣΗΜΕΙΩΣΗ Συνιστάται να αποφεύγεται η χρήση της λειτουργίας “ECO” με δύσκολες συνθήκες κοπής (κοπή πυκνής, υψηλής ή υγρής χλόης).

• Ρύθμιση του ύψους κοπής

Με την κάθοδο ή την άνοδο του σασί μπορείτε να κόψετε τη χλόη σε διαφορετικά ύψη. (Εικ. 8)

ΣΗΜΑΝΤΙΚΟ Εκτελέστε αυτήν την ενέργεια με το σύστημα κοπής ακινητοποιημένο.

5. ΧΡΗΣΗ ΤΟΥ ΜΗΧΑΝΗΜΑΤΟΣ

ΣΗΜΑΝΤΙΚΟ Για τις οδηγίες που αφορούν τον κινητήρα και την μπαταρία (αν προβλέπεται) συμβουλευθείτε τα αντίστοιχα εγχειρίδια οδηγιών.

5.1. ΠΡΟΚΑΤΑΡΚΤΙΚΕΣ ΕΝΕΡΓΕΙΕΣ

Τοποθετήστε το μηχάνημα σε οριζόντια θέση έτσι ώστε να στηρίζεται καλά στο έδαφος.

• Έλεγχος της μπαταρίας

Πριν χρησιμοποιήσετε το μηχάνημα για πρώτη φορά μετά την αγορά του, φορτίστε πλήρως την μπαταρία, σύμφωνα με τις οδηγίες στο εγχειρίδιο της μπαταρίας.

Πριν από κάθε χρήση ελέγχετε την κατάσταση φόρτισης της μπαταρίας ακολουθώντας τις οδηγίες που παρέχονται στο φυλλάδιο οδηγιών της μπαταρίας

• Προετοιμασία του μηχανήματος για εργασία

ΣΗΜΑΝΤΙΚΟ Εκτελέστε αυτήν την ενέργεια με το σύστημα κοπής ακινητοποιημένο.

Αυτή η μηχανή σας επιτρέπει να πραγματοποιήσετε το κούρεμα του γκαζόν με διαφορετικούς τρόπους:

- Προετοιμασία για κοπή και περισυλλογή της χλόης στον κάδο περισυλλογής (Εικ. 9)
- Προετοιμασία για την κοπή και την οπίσθια αποβολή της χλόης στο (Εικ. 10)
- Προετοιμασία για κοπή και ψιλοτεμαχισμό της χλόης (λειτουργία “mulching” (Εικ. 11)
- Προετοιμασία για την κοπή και την πλευρική αποβολή της χλόης στο (Εικ. 12)

5.2. ΕΛΕΓΧΟΙ ΑΣΦΑΛΕΙΑΣ

- Ελέγξτε την ακεραιότητα και τη σωστή συναρμολόγηση όλων των εξαρτημάτων της μηχανής
- Βεβαιωθείτε για το σωστό σφίξιμο όλων των συσκευών στερέωσης
- Διατηρήστε καθαρή και στεγνή κάθε επιφάνεια της μηχανής.

Ενέργεια	Αποτέλεσμα
1. Βάλτε εμπρός το μηχανήμα 2. Απελευθερώστε την εντολή διακόπτη.	1. Το σύστημα κοπής πρέπει να κινηθεί. 2. Οι μοχλοί πρέπει να επιστρέψουν αυτόματα και γρήγορα στο νεκρό, ο κινητήρας πρέπει να σβήσει και το σύστημα κοπής να ακινητοποιηθεί εντός λίγων δευτερολέπτων.
1. Βάλτε εμπρός το μηχανήμα 2. Τραβήξτε το μοχλό συμπλέκτη. 3. Αφήστε το μοχλό συμπλέκτη.	2. Η μηχανή ξεκινά. 3. Η μηχανή σταματά.
1. Δοκιμαστική οδήγηση	1. Κανένας ανώμαλος κραδασμός. Κανένας ανώμαλος θόρυβος.

 **Εάν κάποιο αποτελέσματα διαφέρει σε σχέση με τους πίνακες, μην χρησιμοποιήσετε το μηχανάκι! Απευθυνθείτε στο Σέρβις για τον αναγκαίο έλεγχο και την επισκευή.**

5.3. ΕΚΚΙΝΗΣΗ ΚΑΙ ΕΡΓΑΣΙΑ

ΣΗΜΕΙΩΣΗ Η επιφάνεια εκκίνησης πρέπει να είναι επίπεδη και χωρίς εμπόδια ή υψηλή χλόη.

Ξεκινήστε το μηχανήμα όπως φαίνεται στην (Εικ. 13).

ΣΗΜΑΝΤΙΚΟ Κατά την εργασία, διατηρείτε πάντα την απόσταση ασφαλείας από το σύστημα κοπής, η οποία παρέχεται από τη χειρολαβή.

Εκκίνηση κάδου περισυλλογής

(Εικ. 14)

1. Απελευθερώστε την εντολή διακόπτη και περιμένετε να ακινητοποιηθεί το σύστημα κοπής.
2. Ανυψώστε την προστασία οπίσθιας αποβολής, πιάστε τη λαβή και αφαιρέστε τον κάδο περισυλλογής διατηρώντας τον σε κατακόρυφη θέση.

5.4. ΣΒΗΣΙΜΟ

Στο τέλος της κοπής, απελευθερώστε την εντολή διακόπτη (Εικ. 15).

 **Για να ακινητοποιηθεί το σύστημα κοπής, μετά το σβήσιμο του μηχανήματος, πρέπει να περάσουν λίγα δευτερόλεπτα.**

5.5. ΜΕΤΑ ΤΗ ΧΡΗΣΗ

- Εκτελέστε τον καθαρισμό (Παρ. 5.1).
- Εάν χρειάζεται, αντικαταστήστε τα ελαττωματικά εξαρτήματα και σφίξτε τις βίδες και τα μπουλόνια που ενδεχομένως έχουν λασκάρει.

Κάθε φορά που αφήνετε εκτός χρήσης ή αφύλακτο το μηχανήμα:

- Ανοίξτε τη θυρίδα πρόσβασης στο χώρο της μπαταρίας και αφαιρέστε το κλειδί ασφαλείας (για μοντέλα με μπαταρία).

6. ΣΥΝΤΗΡΗΣΗ

Οι κανόνες ασφαλείας που πρέπει να τηρούνται περιγράφονται στο κεφ. 1. Επαναλάβετε αυστηρά τις οδηγίες αυτές για να αποφύγετε σοβαρούς κινδύνους:

Πριν ξεκινήσετε οποιονδήποτε έλεγχο, καθαρισμό ή επέμβαση συντήρησης/ρύθμιση στο μηχανήμα:

- Σβήστε το μηχανήμα.
- Βεβαιωθείτε ότι κάθε εξάρτημα που κινείται, σταμάτησε.
- Αφαιρέστε το κλειδί ασφαλείας (για μοντέλα μπαταρίας).
- Φοράτε κατάλληλη ενδυμασία, γάντια εργασίας και γυαλιά προστασίας.

6.1. ΚΑΘΑΡΙΣΜΟΣ

Μετά από κάθε χρήση, αρχίστε τον καθαρισμό ακολουθώντας τις παρακάτω οδηγίες:

- Μη χρησιμοποιείτε νερό υπό πίεση για να μη βρέξετε τον κινητήρα και τα ηλεκτρικά εξαρτήματα.
- Αφαιρέστε τα υπολείμματα χλόης και λάσπης που συγκεντρώνονται στο εσωτερικό του σασί.
- Βεβαιωθείτε ότι οι εισόδοι αέρα είναι πάντοτε ελεύθερες από υπολείμματα.
- Μη χρησιμοποιείτε διαβρωτικά υγρά για τον καθαρισμό του σασί.
- Για να μειωθεί ο κίνδυνος πυρκαγιάς, διατηρείστε το μηχανήμα καθαρό από χορτάρια, φύλλα ή υπερβολικό γράσο.

6.2. ΣΥΝΤΗΡΗΣΗ ΤΟΥ ΣΥΣΤΗΜΑΤΟΣ ΚΟΠΗΣ

 **Μην αγγίζετε το σύστημα κοπής μέχρι να αφαιρέσετε το κλειδί ασφαλείας και μέχρι το σύστημα κοπής να ακινητοποιηθεί πλήρως. Προσέξτε το σύστημα κοπής να μπορεί να κινείται, ακόμη και αν έχει βγει το κλειδί (για μοντέλα με μπαταρία).**

 **Όλες οι ενέργειες που αφορούν τα συστήματα κοπής (αφαίρεση, τρόχισμα, ζυγοστάθμιση, επισκευή, τοποθέτηση ή/και αντικατάσταση) είναι εργασίες που απαιτούν ειδικές γνώσεις καθώς και τη χρήση ειδικού εξοπλισμού. Για λόγους ασφαλείας θα πρέπει συνεπώς να εκτελούνται από εξειδικευμένο συνεργείο.**

 **Αντικαθιστάτε πάντα το σύστημα κοπής, μαζί με τις βίδες του, που έχει υποστεί ζημιά, στραβώσει ή φθαρεί, ώστε να διατηρήσετε την ισορροπία.**

ΣΗΜΑΝΤΙΚΟ Χρησιμοποιείτε πάντα γνήσια συστήματα κοπής με τον κωδικό που αναφέρεται στον πίνακα "Τεχνικά Χαρακτηριστικά".

6.3. ΦΟΡΤΙΣΗ ΤΗΣ ΜΠΑΤΑΡΙΑΣ

Ξεμαφορτίστε την μπαταρία όπως φαίνεται στην (Εικ. 16).

7. ΜΕΤΑΦΟΡΑ, ΑΠΟΘΗΚΕΥΣΗ ΚΑΙ ΔΙΑΘΕΣΗ

7.1. ΜΕΤΑΦΟΡΑ

Κάθε φορά που είναι αναγκαίο να μετακινήσετε, να ανυψώσετε, να μεταφέρετε ή να γείρετε το μηχανήμα:

- Σβήστε το μηχανήμα.
- Βεβαιωθείτε ότι κάθε εξάρτημα που κινείται, σταμάτησε.
- Αφαιρέστε το κλειδί ασφαλείας (για μοντέλα μπαταρίας).
- Αποσυνδέστε το μηχανήμα από το ηλεκτρικό δίκτυο (για μοντέλα με ηλεκτρικό καλώδιο).

- Φορέστε ανθεκτικά γάντια εργασίας.
- Πιάστε το μηχάνημα σε σημεία που προσφέρουν ασφαλές κράτημα λαμβάνοντας υπόψη το βάρος και την κατανομή του.
- Χρησιμοποιήστε κατάλληλο αριθμό ατόμων για το βάρος του μηχανήματος.
- Βεβαιωθείτε ότι η μετακίνηση του μηχανήματος δεν προκαλεί ζημιές ή τραυματισμούς.
- Ασφαλίστε το γερά στο όχημα μεταφοράς με σχοινιά ή αλυσίδες για να αποφύγετε την ανατροπή με ενδεαχόμενη βλάβη.

7.2. ΑΠΟΘΗΚΕΥΣΗ (Εικ. 17)

Όταν πρέπει να αποθηκεύσετε το μηχάνημα:

- Αφήστε τον κινητήρα να κρυώσει.
- Αφαιρέστε το κλειδί ασφαλείας και την μπαταρία (για μοντέλλα με μπαταρία) και προχωρήστε στη φόρτιση.
- Καθαρίστε καλά το μηχάνημα.
- Ελέγξτε την ακεραιότητα της μηχανής.

Αποθήκευση του μηχανήματος:

- Σε στεγνό περιβάλλον.
- Προφυλαγμένο από τις καιρικές συνθήκες.
- Σε σημείο στο οποίο δεν έχουν πρόσβαση τα παιδιά.
- Βεβαιωθείτε ότι έχετε αφαιρέσει κλειδιά ή εργαλεία που χρησιμοποιήσατε για τη συντήρηση.

Αποθηκεύστε την μπαταρία:

- Σε σκιερό, δροσερό και χωρίς υγρασία μέρος.

ΣΗΜΕΙΩΣΗ Σε περίπτωση μεγάλου χρόνου εκτός χρήσης, φορτίζετε την μπαταρία κάθε δύο μήνες για να παρατείνετε τη διάρκεια ζωής.

ΣΗΜΕΙΩΣΗ Τοποθετήστε το μηχάνημα ώστε να μην αποτελεί κίνδυνο σε περίπτωση επαφής, τυχαίας ή εκούσιας, με άτομα, παιδιά ή ζώα.

ENGLISH - Translation of the original instructions

Instruction manuals are available:

- ▷ on the website stiga.com
- ▷ by scanning the QR code



Download full manual
stiga.com

WARNING: READ THE INSTRUCTION BOOKLET THOROUGHLY BEFORE USING THE MACHINE.

Keep for future reference.

1. SAFETY REGULATIONS

1.1. TRAINING



Become acquainted with the controls and the proper use of the machine. Learn how to stop the engine quickly. Failure to follow the warnings and instructions may result in fire and/or serious injury.

- Never allow children or persons unfamiliar with these instructions to use the machine. Local regulations may restrict the age of the operator.
- Never use the machine if the user is tired or unwell, or has taken medicine, drugs, alcohol or any substances which may slow his reflexes and compromise his judgement.
- Bear in mind that the operator or user is responsible for accidents or unexpected events occurring to other people or their property. It is the user's responsibility to assess the potential risk of the area where work is to be carried out and to take all the necessary precautions to ensure his own safety and that of others, particularly on slopes or rough, slippery and unstable ground.
- If the machine is sold or lent to others, make sure that the operator reads the user instructions contained in this manual.

1.2. PRELIMINARY PROCEDURES

Personal Protective Equipment (PPE)

- Always wear suitable work attire, hard-wearing safety footwear with non-slip soles and long trousers. Do not operate the machine when barefoot or wearing open sandals. Wear hearing protection devices.
- Wear protective gloves whenever your hands are at risk.
- Never wear scarves, shirts, necklaces, bracelets, loose flowing clothing, laces or ties or any hanging or flapping accessory that could catch in the machine or in any objects or materials in the work area.
- Tie your hair back if it is long.

Work area/Machine

- Thoroughly inspect the entire work area and remove anything that could be thrown by the machine or damage the cutting means/rotating units (stones, branches, iron wire, bones, etc.).

1.3. DURING OPERATION

- Do not use the machine in environments at risk of explosion, in the presence of flammable liquids, gas or powder. Power tools create sparks which may ignite the dust or fumes.
- Do not expose the machine to rain or wet environments. Water entering a power tool will increase the risk of electric shock.
- Work only in daylight or with good artificial light in good visibility conditions.

- Avoid working with wet grass, in the rain and when there is a risk of a thunderstorm, especially lightning.
- Keep persons, children and animals away from the working area. Get another adult to keep the children under supervision.
- Pay careful attention to uneven ground (hills, dips), slopes, hidden hazards and obstacles that could limit visibility.
- Be very careful near ravines, ditches or embankments. The machine could overturn if a wheel slides over the edge or if the earth gives way.
- Always mow across a slope and never up and down it, being very careful when changing direction, making sure you have firm footage and that the wheels do not hit any obstacles (such as stones, branches, roots, etc.) that may cause the machine to slide sideways or make you lose control of it.
- The machine must not be used on slopes of over 20°, regardless of the mowing direction.
- Stop the cutting device if the lawnmower must be inclined for transport, when moving over surfaces other than grass and when the lawnmower is transported from or to an area that must be cut.
- Do not incline the lawnmower during start up. Start up the machine on a flat surface without obstacles or high grass.
- Be extremely careful when pull the lawnmower toward you. Look behind you to make sure there are no obstacles before and during operations in reverse gear.
- Never run, always walk.
- Do not allow the lawnmower to pull you along.
- Always keep hands and feet away from the cutting means, when starting and when using the machine.
- Keep away from the discharge opening.
- Never operate the machine with damaged, missing or incorrectly assembled guards (grass catcher, side discharge guards rear discharge guards).
- Never disengage, deactivate, remove or tamper with the safety systems/micro switches installed.
- Disengage the cutting device, stop the engine and remove the safety key (for battery models) or disconnect the power cable (for models with electric cable), making sure that all moving parts have come to a complete stop:
 - When transporting the machine;
 - Whenever you leave the lawnmower unattended;
 - Before clearing blockages or unlogging the discharge chute;
 - Before checking, cleaning or working on the machine;
 - After striking a foreign object. Inspect the machine for damage and make repairs before using it again;
 - If the machine begins to vibrate abnormally: check for any damage; check for loose parts and tighten them; arrange for checks, replacements or repairs at a Specialized Centre.



If something breaks or an accident occurs during mowing, turn off the engine immediately and move the machine away to prevent further damage; if an accident occurs with injuries or third parties are injured, carry out the first aid measures most suitable for the situation immediately and contact the medical authorities for any necessary health care. Carefully remove any debris which could cause damage or injury to persons or animals if ignored.

1.4. MAINTENANCE, STORAGE AND TRANSPORT

Ensure regular maintenance and correct storage to maintain machine safety and high performance levels.

- Never use the machine with worn or damaged parts. Faulty or worn-out parts must always be replaced and never repaired. Only use original spare parts.
- While adjusting the machine, pay attention to avoid getting your fingers caught between the moving cutting device and the fixed parts of the machine.
- To reduce fire risks, do not leave containers with debris inside a room.



The noise and vibration levels shown in these instructions are the maximum levels for use of the machine. The use of an unbalanced cutting element, the excessive speed of movement, or the absence of maintenance have a significant influence on noise emissions and vibrations. Consequently, it is necessary to take preventive steps to eliminate possible damage due to high levels of noise and stress from vibration. Maintain the machine well, wear ear protection devices, and take breaks while working.

1.5. BATTERY / BATTERY CHARGER

IMPORTANT The following safety instructions are an addition to the safety requirements provided in the specific battery and battery charger manual delivered with this machine.

- Only use battery chargers recommended by the manufacturer to recharge batteries. An inadequate battery charger may cause electric shock, overheating or corrosive liquid to leak from the battery
- Use only batteries specifically designed for your power tool. The use of other batteries may cause injuries and fire risks.
- Make sure that the machine is switched off before inserting the battery. Inserting a battery in a machine which is switched on can cause a fire.
- Keep all unused batteries at a distance from paper clips, coins, keys, nails, screws or other small metal objects as contact with the same can cause short circuits. Short circuits between battery contacts can lead to explosion or fires.
- Never use the battery charger in environments in the presence of vapours, flammable substances or on easily flammable surfaces such as paper, fabric, etc. The battery charger heats up during recharging and may cause a fire.
- When transporting accumulators, make sure the contacts never come into contact with each other and never use metal containers to transport them.

1.6. ENVIRONMENTAL PROTECTION

- Scrupulously comply with local regulations for the disposal of packaging, deteriorated parts or any elements with a strong environmental impact; this waste must not be disposed of as normal waste, it must be separated and taken to specified waste disposal centres where the material will be recycled.
- Scrupulously comply with local regulations for the disposal of waste materials
- When the machine is withdrawn from service, do not dispose of it in the environment, but take it to a waste disposal facility in accordance with the local regulations in force.



Do not throw electrical equipment away with domestic waste. In observance of European Directive 2012/19/EU on electrical and electronic equipment waste and its implementation, in observance of UK Regulation "The waste electrical and electronic equipment regulations 2013 (as amended)" and in accordance with national regulations, old electrical equipment must be collected separately, for eco-compatible recycling. If electrical equipment is disposed of in dumps or in landfills, hazardous substances can leak into the groundwater and contaminate the food chain, damaging your health and well-being. For further information on the disposal of this product, contact your dealer or a domestic waste collection service.



Li-ion

At the end of their working life, dispose of batteries paying due attention to the environment. Batteries contain material classified as hazardous for you and the environment. They must be removed and disposed of separately at a facility that accepts lithium-ion batteries.



Separate waste collection of the products and packaging used allows the materials to be recycled and reused. Reuse of recycled materials help to prevent environmental pollution and reduces the demand for raw materials.

2. PRODUCT DESCRIPTION

This machine is pedestrian controlled lawnmower.

The machine is essentially composed of an motor which drives a cutting means enclosed in a casing, equipped with wheels and a handle.

The operator is able to operate the machine and use the main controls, always staying behind the handle at a safe distance from the rotating cutting means.

If the operator leaves the machine, the engine and cutting means will stop within a few seconds.

Intended use and improper use

This machine is designed and built for cutting grass in gardens and grassy areas.

Any other usage may be hazardous and harm persons and/or damage things.

Examples of improper use may include, but are not limited to:

- transporting other people, children or animals on the machine;
- being transported by the machine;
- using the machine to tow or push loads.
- operate the cutting device in non grassy areas;

- using the machine for collecting leaves or debris;
- using the machine to trim hedges, or for cutting vegetation other than grass;
- use of the machine by more than one person.

IMPORTANT *Improper use of the machine will invalidate the warranty, relieve the Manufacturer from all liability, and the user will consequently be liable for all and any damage or injury to himself or others.*

IMPORTANT *The machine must be used by one operator.*

2.1. MACHINE COMPONENTS

(Fig. 1)

- A. Chassis
- B. Engine
- C. Cutting means
- D. Rear discharge guard
- E. Side discharge chute (if provided)
- F. Side discharge guard (if provided)
- G. Grass catcher
- H. Handle
- I. Control lever
- J. Drive lever (if provided):
- K. Hatch for accessing the battery compartment
- L. Safety key (Deactivation device)
- M. Battery
- N. Battery charger

2.2. SAFETY SIGNS



WARNING:
Read the instructions before operating the machine.



DANGER! Risk of thrown objects. Keep all persons away from the work area whilst working.



DANGER! Danger of cutting yourself. Cutting means in motion. Do not put hands or feet near or under the opening of the cutting means.



BE CAREFUL when using the sharp cutting device. Do not put hands or feet near or under the opening of the cutting means. The cutting means continues to turn even after the motor has been switched off. Remove the safety key (deactivation device) before doing maintenance.



Only for lawnmowers with combustion motors.



Only for electric lawnmowers powered by mains supply.



Only for electric lawnmowers powered by mains supply.

IMPORTANT *Damaged or illegible labels must be replaced. Order replacement decals from an authorised service centre.*

3. ASSEMBLY

IMPORTANT *Unpacking and assembly must be carried out on a flat, solid surface with sufficient space to move the machine and the packaging.*

1. Unpacking (Fig. 2)
2. Assembling and adjusting the handle (Fig. 3)
3. Grass catcher assembly (Fig. 4)

4. CONTROLS

• Safety key (Deactivation device)

The safety key found inside the battery compartment enables / disables the machine electric circuit (Fig. 5). Removing the key, the electric circuit is completely deactivated to prevent uncontrolled use of the machine.

IMPORTANT *Remove the safety key whenever the machine is unused or left unattended.*

• Operator presence lever

The operator presence lever (Fig. 6.A) enables the engagement of the cutting device. The handle is located in the front position.

Press the safety button (Fig. 6.C) and move the lever towards the handle to start the cutting device.

When the lever is released, the motor automatically stops and all functions are disabled.

• Power button (if provided)

The power button (Fig. 7.A) is used for:

Switching on the machine.

 Pressing the button (Fig. 7.A) the LED (Fig. 7.B) turns on and the machine is ready for use.

NOTE *The machine can only be switched on if the operator presence lever and the drive lever are released.*

NOTE *If the machine is not used, the LED turns off after 15 seconds and the above-mentioned operation must be carried out again.*

Cutting means engagement.

NOTE *The cutting device engagement is possible only by pressing the operator presence lever against the handle (see par. 6.3).*

Cutting means disengagement.

With the cutting device engaged, release the operator presence lever (Fig. 6.A); the cutting device stops keeping the machine switched on.

• Drive lever (if provided):



This engages the wheel drive and allows the machine to move forward (Fig. 6.B). The handle is located in the rear position.

IMPORTANT *The engine must always be running with the drive disengaged.*

IMPORTANT *To prevent damage to the transmission, do not pull the machine backwards with the drive engaged.*

For some models it's possible to adjust the feed speed using the selection knob on the right of the handle (Fig. 7.C). You can select 6 different levels of speed.



Maximum speed (about 5 Km/h).



Minimum speed (about 2.5 Km / h)

NOTE *The last speed level selected remains set also after the*

machine shutdown.

- **"ECO" button (if provided)**

The "ECO" mode allows to save energy when cutting the grass, optimising the battery life. To activate or deactivate the "Eco" function, press the button (Fig. 7.D).

This mode automatically turns off when the operator presence lever is released.

NOTE *It is not recommended to use the "ECO" function in heavy grass cutting conditions (cutting of dense, high, humid grass).*

- **Cutting height adjustment**

By lowering or raising the chassis the grass can be cut at different heights. (Fig. 8)

IMPORTANT *This operation must be carried out when the cutting device is stationary.*

5. USING THE MACHINE

IMPORTANT *For instructions regarding the engine and the battery (if supplied), read the relevant manual.*

5.1. PRELIMINARY PROCEDURES

Place the machine in a stable horizontal position on the ground.

- **Checking the battery**

Before using the machine for the first time after purchase, fully charge the battery following the instructions in the battery booklet.

Before every use of the machine, check the battery charge status according to the instructions in the battery booklet.

- **Preparing the machine before starting work**

IMPORTANT *Carry out this operation with the cutting device stationary.*

With this machine, it is possible to mow the lawn in several ways:

- Setting up for cutting the grass and collecting it in the grass catcher (Fig. 9)
- Setting up for cutting and rear grass discharge onto the ground (Fig. 10)
- Setting up for cutting and shredding the grass ('mulching' function) (Fig. 11)
- Setting up for cutting and lateral grass discharge onto the ground (Fig. 12)

5.2. SAFETY CHECKS

- Check the integrity and correct assembly of all machine components;
- Make sure that all fasteners are tightened correctly;
- Keep every surface of the machine clean and dry.

Action	Result
1. Start the machine. 2. Release the switch control.	1. The cutting means should move. 2. The levers must return to the neutral position automatically and quickly, the engine must switch off and the cutting device must stop within a few seconds.

1. Start the machine. 2. Engage the drive lever. 3. Disengage the drive lever.	2. The machine moves forward. 3. The machine comes to a standstill.
1. Test drive.	1. No abnormal vibrations. No abnormal sound.

! **If any of the results fail to match the indications provided in the tables, do not use the machine! Contact a service centre to have it checked and repaired if necessary.**

5.3. START-UP AND WORK

NOTE *Start the machine on a level surface free from obstacles or grass.*

Start the machine as shown in (Fig. 13).

IMPORTANT *Always maintain a safe distance from the cutting device while working, corresponding to the length of the handle.*

Emptying the grass catcher

(Fig. 14)

1. Release the switch lever and wait for the cutting device to stop.
2. Lift the rear discharge guard, take hold of the handle and remove the grass catcher by holding it in an upright position.

5.4. STOP

At the end of the work, release the switch control (Fig. 15).

! **When you have stopped the machine, it will take a few seconds for the cutting means to stop.**

5.5. AFTER OPERATION

- Cleaning procedure (Par. 5.1).
- If necessary, replace the damaged components and tighten any loose screws and bolts.

Whenever you leave the machine unused or unattended:

- Open the battery housing hatch and remove the safety key (for battery models).

6. MAINTENANCE

The safety regulations to follow are described in chap. 1. Strictly comply with these indications to avoid serious risks or dangers.

Before conducting any inspections, cleaning or maintenance/adjustment interventions on the machine:

- Stop the machine.
- Make sure that every moving component has come to a standstill.
- Remove the safety key (for battery models).
- Use suitable clothing, protective gloves and goggles.

6.1. CLEANING

Clean thoroughly following the instructions below every time it is used.

- Do not spray water onto the motor and electrical components and prevent them from getting wet.
- Remove grass debris and mud accumulated inside the chassis.
- Always make sure the air intakes are free of debris.
- Do not use aggressive liquids to clean the chassis.
- To reduce the risk of fire, keep the engine free of grass mulch, leaves or excessive grease.

6.2. CUTTING MEANS MAINTENANCE



Do not touch the cutting device until the safety key has been removed and the cutting device is completely stationary. Be careful because the cutting device can move even if the key has been removed (for battery models).



All work on the cutting means (disassembly, sharpening, balancing, repairing, reassembly and/or replacing) are demanding jobs that require special skills as well as special tools. For safety reasons, these jobs are best carried out at a Specialised Centre.



Make sure damaged, misshapen or worn cutting-means are replaced, together with its own screws in place to preserve balance.

IMPORTANT *Always use original cutting devices with the code shown in the "Technical Data" table.*

6.3. RECHARGE THE BATTERY

Recharge the battery as shown in (Fig. 16).

7. TRANSPORT, STORAGE AND DISPOSAL

7.1. TRANSPORT

Whenever the machine is to be handled, raised, transported or tilted you must:

- Stop the machine.
- Make sure that every moving component has come to a standstill.
- Remove the safety key (for battery models).
- Disconnect the machine from the mains (for models with electric cable).
- Wear heavy work gloves.
- Hold the machine in the points offering a safe grip, taking into account the weight and its division.
- Use an adequate number of people suitable to the weight of the machine.
- Make sure that machine movements do not cause damage or injuries.
- Fasten firmly to the means of transport using ropes or chains to prevent it from tipping over causing possible damage.

7.2. STORAGE (Fig. 17)

When the machine is to be stored away:

- Wait for the motor to cool.
- Remove the safety key and the battery (for battery models) and recharge.
- Clean the machine thoroughly.
- Check the integrity of the machine.

Store the machine:

- in a dry place;
- protected from inclement weather;
- In a place not accessible to children.
- Making sure that keys or tools used for maintenance are removed.

Store the battery:

- In the shade, in cool and in humidity-free environments.

NOTE *If unused for a long time, recharge the battery every two months to prolong its working life.*

NOTE *The machine must be stored safely and securely to prevent any accidental or unwanted contact with people, children or animals.*

Los manuales de instrucciones están disponibles:

- ▷ en la página web stiga.com
- ▷ escaneando el código QR



ATENCIÓN: ANTES DE UTILIZAR LA MÁQUINA, LEER ATENTAMENTE EL PRESENTE MANUAL.
Conservar para futuras consultas.

1. NORMAS DE SEGURIDAD

1.1. PREPARACIÓN



Familiarizarse con los mandos y el uso apropiado de la máquina. Aprender a parar rápidamente el motor. El incumplimiento de las advertencias e instrucciones puede causar incendios y/o graves lesiones.

- No permita el uso de la máquina a niños o personas que no estén debidamente familiarizados con las instrucciones. Las leyes locales pueden fijar una edad mínima para el usuario.
- No utilizar la máquina si el usuario estuviera cansado o se encontrara mal, o hubiese tomado fármacos, drogas, alcohol o sustancias nocivas para sus capacidades de reflejos y atención.
- Recuerde que el operador o el usuario es el responsable de los accidentes y daños no previstos que pudieran ocasionarse a personas o a sus posesiones. El usuario es responsable de la evaluación de los riesgos potenciales del terreno sobre el cual debe trabajar, así como de tomar todas las precauciones necesarias para garantizar su seguridad y la de terceros, especialmente en pendientes, terrenos accidentados, resbaladizos o inestables.
- En caso de ceder o prestar la máquina a otras personas, asegúrese de que el usuario haya leído las instrucciones de uso del presente manual.

1.2. OPERACIONES PRELIMINARES

Dispositivos de protección individual (DPI)

- Usar indumentaria adecuada, calzado de trabajo resistente con suela antideslizante y pantalones largos. No utilice la máquina con los pies descalzos o con sandalias abiertas. Usar cascos de protección para los oídos.
- Llevar guantes de trabajo en todas las situaciones de riesgo para las manos.
- No lleve bufandas, camisas, collares, pulseras, ropa con volantes o lazos, corbatas o accesorios colgantes o anchos que puedan engancharse en la máquina o en objetos y materiales presentes en el lugar de trabajo.
- Recójase el pelo largo adecuadamente.

Zona de trabajo / Máquina

- Inspeccionar a fondo toda la zona de trabajo y eliminar todo lo que podría lanzar la máquina o dañar el dispositivo de corte/órganos giratorios (piedras, ramas, alambres, huesos, etc.).

1.3. DURANTE EL USO

- No use la máquina en ambientes con riesgo de explosión, en presencia de líquidos inflamables, gases o polvo. Las herramientas eléctricas generan chispas que pueden incendiar el polvo o los vapores.

- No exponer la máquina a la lluvia o la humedad. El agua que penetra en una herramienta aumenta el riesgo de descarga eléctrica.
- Trabajar solo con luz diurna o con una buena luz artificial y en condiciones de buena visibilidad.
- Evitar trabajar sobre hierba mojada, bajo la lluvia y en situaciones con riesgo de tormentas, especialmente con probabilidad de relámpagos.
- Mantener a las personas, niños y animales lejos de la zona de trabajo. Los niños deben estar siempre vigilados por un adulto.
- Prestar especial atención a las irregularidades del terreno (cambios de rasante, cunetas), a las pendientes, a los peligros con frecuencia escondidos y a la presencia de posibles obstáculos que puedan limitar la visibilidad.
- Prestar mucha atención cerca de barrancos, acequias o diques. La máquina puede volcar si una rueda sobrepasa un borde o si el borde cede.
- Cortar en sentido transversal respecto a la pendiente y nunca en el sentido subida/bajada, prestando mucha atención a los cambios de dirección y a que las ruedas no encuentren obstáculos (piedras, ramas, raíces, etc.) que puedan causar deslizamientos laterales o pérdidas de control de la máquina.
- La máquina no debe ser utilizada en pendientes superiores a 20°, independientemente del sentido de la marcha.
- Detener el dispositivo de corte si el cortacésped debe ser inclinado para el transporte, al transitar sobre superficies sin hierba y cuando debe desplazarse hacia o desde la superficie que debe cortar.
- No inclinar el cortacésped para el arranque. Arrancar la máquina sobre una superficie plana y libre de obstáculos o hierba alta.
- Prestar la máxima atención al tirar del cortacésped hacia uno mismo. Mirar atrás antes y durante la operación de marcha atrás para asegurarse de que no haya obstáculos.
- No se debe correr nunca, se debe caminar.
- Evitar que el cortacésped tire del usuario.
- Mantenga siempre las manos y los pies lejos del dispositivo de corte, tanto durante el arranque como durante el uso de la máquina.
- Mantenerse siempre lejos de la abertura de descarga.
- No utilice nunca la máquina con protecciones dañadas, ausentes o no posicionadas correctamente (bolsa de recogida, protección de descarga lateral, protección de descarga posterior).
- No desconectar, desactivar, quitar ni manipular los sistemas de seguridad/microinterruptores presentes.
- Desactivar el dispositivo de corte, parar el motor y quitar el llave de seguridad (para modelos de batería) o desconectar el cable de alimentación (para modelos con cable eléctrico), asegurándose de que todas las partes en movimiento se hayan parado completamente:

- Durante el transporte de la máquina;
- Cada vez que se deje el cortacésped sin vigilancia;
- Antes de eliminar las causas de bloqueo o desatascar el transportador de descarga;
- Antes de inspeccionar, limpiar o intervenir en la máquina;
- Después de golpear un cuerpo extraño. Verificar los posibles daños y efectuar las reparaciones necesarias antes de usar nuevamente la máquina;
- Si la máquina empieza a vibrar de forma anómala, verificar si existe algún daño: comprobar si hubiera alguna pieza aflojada y apretarla; realizar los controles, sustituciones o reparaciones en un centro especializado.



En el caso de roturas o accidentes durante el trabajo, parar inmediatamente el motor, alejar la máquina para no provocar otros daños; en el caso de accidentes con lesiones personales o a terceros, activar inmediatamente los procedimientos de primeros auxilios más adecuadas para la situación y dirigirse a un Centro de salud para recibir atención. Retirar cuidadosamente los residuos que podrían causar daños o lesiones a personas o animales si no se les advirtiera.

1.4. MANTENIMIENTO, ALMACENAMIENTO Y TRANSPORTE

Efectuar un regular mantenimiento y un correcto almacenamiento preserva la seguridad de la máquina y el nivel de sus prestaciones.

- No utilizar la máquina con piezas desgastadas o dañadas. Las piezas averiadas o deterioradas deben ser sustituidas y jamás reparadas. Utilizar solo recambios originales.
- Durante las operaciones de regulación de la máquina, prestar mucha atención para evitar que queden atrapados los dedos entre el dispositivo de corte y las partes fijas de la máquina.
- Para reducir el riesgo de incendio, no dejar contenedores con materiales de desecho dentro de una habitación.



El nivel de ruido y de vibraciones indicado en estas instrucciones son valores máximos de uso de la máquina. El uso de un elemento de corte desajustado, la excesiva velocidad de movimiento y la ausencia de mantenimiento influyen de manera significativa en las emisiones sonoras y en las vibraciones. Como consecuencia, es necesario adoptar medidas preventivas apropiadas para eliminar posibles daños debidos al ruido elevado y a los esfuerzos por vibraciones; llevar a cabo el mantenimiento de la máquina, usar auriculares anti-ruido y realizar pausas durante el trabajo.

1.5. BATERÍA / CARGADOR DE BATERÍA

IMPORTANTE Las siguientes normas de seguridad integran las prescripciones de seguridad presentes en el manual específico de la batería y del cargador de batería adjunto a la máquina.

- Para cargar la batería utilizar, solo cargadores recomendados por el fabricante. Un cargador inadecuado puede provocar descargas eléctricas, sobrecalentamientos o fugas de líquido corrosivo de la batería.
- Utilizar solo las baterías específicas previstas para su herramienta. El uso de otras baterías puede provocar

lesiones y riesgo de incendio.

- Asegurarse de que el aparato esté apagado antes de introducir la batería. Montar una batería en un aparato eléctrico encendido puede provocar incendios.
- Mantener la batería no utilizada lejos de clips, monedas, llaves, clavos, tornillos u otros pequeños objetos metálicos que puedan provocar un cortocircuito de los contactos. El cortocircuito de los contactos de la batería puede comportar combustiones o incendios.
- No use el cargador de la batería en ambientes con sustancias inflamables o sobre superficies fácilmente inflamables como papel, tela, etc. Durante la recarga, el cargador de batería se calienta y podría provocar un incendio.
- Durante el transporte de los acumuladores, preste atención a que los contactos no se conecten entre ellos y no use contenedores metálicos para el transporte.

1.6. RESPETO DEL MEDIO AMBIENTE

- Respetar minuciosamente las normas locales sobre la eliminación de embalajes, partes deterioradas o cualquier elemento con fuerte impacto ambiental; estos residuos deben separarse y entregarse en los centros de recogida específicos que realizarán el reciclaje de los materiales.
- Respetar escrupulosamente las normas locales sobre la eliminación de los materiales de desecho.
- En el momento de deshacerse de la máquina, no la abandone en lugares donde pueda perjudicar el medio ambiente; contacte con un centro de recogida, según las normas locales vigentes.



No deseche los aparatos eléctricos junto con los residuos domésticos. Según la Directiva Europea 2012/19/CE sobre los residuos de equipos eléctricos y electrónicos y su aplicación conforme a las normas nacionales, los equipos eléctricos fuera de servicio deberán recogerse separadamente para volverse a emplear de manera eco-compatible. Si los equipos eléctricos se eliminan en un vertedero de residuos o en el terreno, las sustancias nocivas pueden alcanzar la capa acuifera y entrar en la cadena alimentaria, dañando la salud y el bienestar de las personas. Para obtener más información sobre la eliminación de este producto, contactar con el ente competente para la eliminación de los residuos domésticos o con su Distribuidor



Al término de su vida útil, deshacerse de las baterías de forma que se respete siempre el medio ambiente. La batería contiene materiales peligrosos tanto para las personas como para el medio ambiente. Una vez retirada, la batería debe depositarse de forma separada en una estructura apta para baterías de iones de litio.



La separación selectiva de los productos y embalajes utilizados permite el reciclaje de los materiales y su reutilización. La reutilización de materiales reciclados ayuda a prevenir la contaminación medioambiental y a disminuir la demanda de materias primas.

2. DESCRIPCIÓN DEL PRODUCTO

Esta máquina es un cortacésped con operador de pie. La máquina se compone esencialmente de un motor, que acciona un dispositivo de corte encerrado en un cárter, provisto de ruedas y de un mango.

El operador es capaz de conducir la máquina y de accionar los mandos principales manteniéndose siempre detrás del mango y, por lo tanto, a una distancia de seguridad del dispositivo de corte giratorio.

El alejamiento del operador de la máquina provoca la parada del motor y de la cuchilla en unos pocos segundos.

Uso previsto y uso indebido

Esta máquina ha sido proyectada y fabricada para el corte de la hierba en jardines y zonas con hierba.

Cualquier otro tipo de uso puede ser peligroso y causar daños a personas y/o cosas.

Se considera uso inapropiado (entre otras cosas):

- transportar en la máquina otras personas, niños o animales;
- usar la máquina para transportarse;
- usar la máquina para arrastrar o empujar cargas;
- accionar el dispositivo de corte en los tramos sin hierba;
- usar la máquina para recoger hojas o residuos;
- usar la máquina para recortar setos o para el corte de vegetación no herbosa;
- utilizar la máquina con más de una persona.

IMPORTANTE El uso impropio de la máquina comporta la invalidación de la garantía y que el Fabricante decline toda responsabilidad, corriendo a cargo del usuario todos los gastos derivados de daños o lesiones propias o a terceros.

IMPORTANTE La máquina debe ser utilizada por un solo operador.

2.1. COMPONENTES DE LA MÁQUINA

(Fig. 1)

- A. Chasis
- B. Motor
- C. Dispositivo de corte
- D. Sistema de seguridad de descarga posterior
- E. Deflector de descarga lateral (si estuviera prevista)
- F. Sistema de seguridad de descarga lateral (si estuviera prevista)
- G. Bolsa de recolección
- H. Mango
- I. Mando interruptor
- J. Palanca acoplamiento de la tracción (si hubiera)
- K. Ventanilla de acceso al alojamiento de la batería
- L. Llave de seguridad (dispositivo de desactivación)
- M. Batería
- N. Cargador de batería

2.2. SEÑALES DE SEGURIDAD



ATENCIÓN: Leer las instrucciones antes de utilizar la máquina.



¡PELIGRO! Riesgo de expulsión de objetos. Mantener a las personas alejadas de la zona de trabajo durante el uso.



¡PELIGRO! Riesgo de cortes. Dispositivo de corte en movimiento. No introducir las manos o los pies en el alojamiento del dispositivo de corte.



ATENCIÓN al dispositivo de corte cortante. No introducir las manos o los pies en el alojamiento del dispositivo de corte. El dispositivo de corte sigue girando después de apagar el motor. Retirar la llave de seguridad (dispositivo de desactivación) antes de realizar el mantenimiento.



Sólo para cortacésped con motor térmico.



Solo para cortacésped eléctrico con alimentación a la red.



Solo para cortacésped eléctrico con alimentación a la red.

IMPORTANTE Las etiquetas adhesivas estropeadas o ilegibles deben sustituirse. Pedir nuevas etiquetas al centro de asistencia autorizado.

3. MONTAJE

IMPORTANTE El desembalaje y el montaje deben ser efectuados sobre una superficie plana y sólida, con espacio suficiente para el desplazamiento de la máquina y de los embalajes.

1. Desembalaje (Fig. 2)
2. Montaje y regulación del mango (Fig. 3)
3. Montaje de la bolsa (Fig. 4)

4. MANDOS DE CONTROL

• Llave de seguridad (dispositivo de desactivación)

La llave de seguridad, colocada en el interior del compartimento de la batería, activa y desactiva el circuito eléctrico de la máquina (Fig. 5).

Al retirar la llave, se desactiva completamente el circuito eléctrico para impedir el uso no controlado de la máquina.

IMPORTANTE Quitar la llave de seguridad cada vez que deje la máquina sin utilizar o sin vigilancia.

• Palanca de presencia del operador

La palanca de presencia del operador (Fig. 6.A) habilita la activación del dispositivo de corte. Se encuentra en la parte delantera del mango.

Pulsar el botón de seguridad (Fig. 6.C) y llevar la palanca hacia el mango para poner en marcha el dispositivo de corte. Al soltar la palanca, el motor se para automáticamente y todas las funciones quedan inhabilitadas.

• Botón de encendido (si hubiera)

El botón de encendido (Fig. 7.A) se utiliza para:

Encender la máquina.



Al pulsar el botón (Fig. 7.A) el LED (Fig. 7.B) se enciende y la máquina se encuentra lista para su uso.

NOTA Es posible encender la máquina solo si la palanca de presencia del operador y la palanca de tracción no están presionadas.

NOTA En caso de que la máquina no se utilice, pasados 15 segundos, el LED se apaga y es necesario repetir la operación descrita anteriormente.

Activación del dispositivo de corte.

NOTA La activación del dispositivo de corte se puede efectuar únicamente con la palanca de presencia del operador presionada contra el mango (ver párr. 6.3).

Desactivación del dispositivo de corte.

Con el dispositivo de corte activado, soltar la palanca de presencia del operador (Fig. 6.A); e dispositivo de corte se detiene manteniendo la máquina encendida.

• Palanca acoplamiento de la tracción (si hubiera)



Activa la tracción a las ruedas y permite el avance de la máquina (Fig. 6.B). Se encuentra en la parte posterior del mango.

IMPORTANTE El arranque del motor debe ser efectuado siempre con la tracción desacoplada.

IMPORTANTE Para evitar dañar la transmisión, no tire hacia atrás de la máquina con la tracción activada.

Para algunos modelos, se puede regular la velocidad de avance con la rueda de selección situada a la derecha del mango (Fig. 7.C).

Es posible seleccionar 6 niveles de velocidad diferentes



Velocidad máxima (5 km/h aprox.)



Velocidad mínima (2,5 km/h aprox.)

NOTA El último nivel de velocidad seleccionado permanece configurado incluso después de apagar la máquina.

• Botón “ECO” (si hubiera)

La función «ECO» permite ahorrar energía durante el corte de la hierba optimizando la autonomía de la batería. Para activar o desactivar la función “Eco”, pulsar el botón (Fig. 7.D). Esta función se desactiva cada vez que se suelta la palanca de presencia del operador.

NOTA No se recomienda utilizar la función “ECO” en condiciones de corte gravosas (corte con hierba densa, alta o húmeda).

• Ajuste de la altura de corte

Por medio del descenso o la elevación del chasis la hierba puede ser cortada a diferentes alturas de corte. (Fig. 8)

IMPORTANTE Ejecutar la operación con el dispositivo de corte parado.

5. USO DE LA MÁQUINA

IMPORTANTE Para las instrucciones relativas a la batería (si la hubiera), consultar el manual correspondiente.

5.1. OPERACIONES PRELIMINARES

Poner la máquina en posición horizontal y bien apoyada sobre el terreno.

• Control de la batería

Antes de utilizar la máquina por primera vez, cargar completamente la batería siguiendo las indicaciones contenidas en el manual de la batería.

Antes de cada uso, verificar el estado de carga de la batería siguiendo las indicaciones del manual de instrucciones de la batería

• Predisposición de la máquina al trabajo

IMPORTANTE Ejecutar la operación con el dispositivo de corte parado.

Esta máquina permite cortar el césped en diferentes modalidades:

- Predisposición para el corte y la recogida de la hierba en la bolsa de recolección (Fig. 9)
- Predisposición para el corte y la descarga posterior en el suelo de la hierba (Fig. 10)
- Predisposición para el corte y el desmenuzamiento de la hierba (función “mulching”) (Fig. 11)
- Predisposición para el corte y la descarga lateral en el suelo de la hierba (Fig. 12)

5.2. CONTROLES DE SEGURIDAD

- Comprobar la integridad y el correcto montaje de todos los componentes de la máquina;
- Asegúrese del correcto apriete de todos los dispositivos de fijación;
- Mantener limpia y seca cada superficie de la máquina.

Acción	Resultado
1. Arrancar la máquina. 2. Soltar el mando interruptor.	1. El dispositivo de corte debe moverse. 2. Las palancas deben volver de forma rápida y automática a la posición neutra, el motor se debe parar y el dispositivo de corte debe detenerse en unos segundos.
1. Arrancar la máquina. 2. Accionar la palanca de tracción. 3. Soltar la palanca de tracción.	2. La máquina avanza. 3. La máquina se para.
1. Guía de prueba.	1. Ninguna vibración anómala. Ningún sonido anómalo.



Si se obtiene un resultado diferente a los indicados en las tablas, ¡no utilice la máquina! Entregar la máquina a un centro de asistencia para los controles del caso y para la reparación.

5.3. PUESTA EN MARCHA Y TRABAJO

NOTA Arrancar la máquina sobre una superficie plana y libre de obstáculos o hierba alta.

Poner en marcha la máquina como se indica en (Fig. 13).

IMPORTANTE Mientras se trabaja conservar siempre una distancia de seguridad con respecto al dispositivo de corte, dada la longitud del mango.

Vaciado de la bolsa de recolección

(Fig. 14)

1. Soltar el mando interruptor y esperar la parada del dispositivo de corte.
2. Levantar la protección de descarga posterior, aferrar la manija y quitar la bolsa de recolección manteniéndola en posición erecta.

5.4. PARADA

Al final del trabajo, soltar el mando interruptor (Fig. 15).



Después de parar la máquina, el dispositivo de corte tarda unos segundos en detenerse.

5.5. DESPUÉS DEL USO

- Efectuar la limpieza (Párr. 5.1).
- Si fuera necesario, sustituir los componentes dañados y apretar posibles tornillos y pernos aflojados.

Cada vez que se deje la máquina sin utilizar o sin vigilancia:

- Abrir la ventanilla de acceso al compartimento de la batería y sacar la llave de seguridad (para modelos de batería);

6. MANTENIMIENTO

Las normas de seguridad están descritas en el cap. 1. Respetar minuciosamente dichas indicaciones para evitar riesgos o peligros graves:

Antes de efectuar cualquier control, limpieza o intervención de mantenimiento/regulación de la máquina:

- Parar la máquina.
- Asegurarse de que todos los componentes móviles estén detenidos.
- Retirar la llave de seguridad (para modelos de batería).
- Llevar puesta indumentaria adecuada, guantes de trabajo y gafas de protección.

6.1. LIMPIEZA

Después de cada uso, efectuar la limpieza ateniéndose a las siguientes instrucciones:

- No usar chorros de agua y evitar mojar el motor y las partes eléctricas.
- Retirar los restos de hierba y el barro acumulados en el interior del chasis.
- Verificar siempre que las tomas de aire estén libres de residuos.
- No usar líquidos agresivos para limpiar el chasis.
- Para reducir el riesgo de incendio, mantener el motor libre de residuos de hierba, hojas o grasa excesiva.

6.2. MANTENIMIENTO DEL DISPOSITIVO DE CORTE



No tocar el dispositivo de corte hasta que no se haya quitado la llave de seguridad y el dispositivo de corte no esté parado completamente. Prestar atención a que el dispositivo de corte pueda moverse, incluso si se ha retirado la llave (para modelos de batería)



Todas las operaciones relacionadas con los dispositivos de corte (desmontaje, afilado, equilibrado, reparación, montaje y/o sustitución) son tareas que requieren tanto una competencia específica como el empleo de equipos especiales; por razones de seguridad, es necesario que se realicen siempre en un Centro Especializado.



Sustituir siempre el dispositivo de corte dañado, doblado o desgastado, junto con los tornillos, para mantener el equilibrio.

IMPORTANTE Utilizar siempre los dispositivos de corte originales, indicando el código en la tabla "Datos Técnicos".

6.3. RECARGA DE LA BATERÍA

Cargar la batería como se indica en (Fig. 16).

7. TRANSPORTE, ALMACENAMIENTO Y ELIMINACIÓN

7.1. TRANSPORTE

Cada vez que sea necesario desplazar, levantar o transportar o inclinar la máquina:

- Parar la máquina.
- Asegurarse de que todos los componentes móviles estén detenidos.
- Retirar la llave de seguridad (para modelos de batería).
- Desconectar la máquina de la red eléctrica (para modelos con cable eléctrico).
- Usar guantes de trabajo recios.
- Agarrar la máquina desde los puntos que ofrezcan una sujeción segura, teniendo en cuenta el peso y la distribución.
- Emplear un número de personas acorde con el peso de la máquina.
- Asegurarse de que el desplazamiento de la máquina no cause daños o lesiones.
- Sujetarla firmemente en el medio de transporte mediante cables o cadenas para evitar que se vuelque y se produzcan daños.

7.2. ALMACENAMIENTO (Fig. 17)

Cuando la máquina debe ser almacenada:

- Dejar enfriar el motor.
- Quitar la llave de seguridad y la batería (para modelos de batería) y ponerla en carga.
- Limpiar cuidadosamente la máquina.
- Comprobar la integridad de la máquina.

Almacenamiento de la máquina:

- En un lugar seco.
- Protegido de la intemperie.
- Fuera del alcance de los niños.
- Asegurándose de haber quitado las llaves o herramientas usadas en el mantenimiento.

Volver a colocar la batería:

- A la sombra, en un lugar fresco y seco.

NOTA En caso de inactividad prolongada, recargar la batería cada dos meses para aumentar su duración.

NOTA Almacenar la máquina de forma que no constituya un peligro en caso de contacto, incluso accidental o fortuito, con personas, niños o animales.

EESTI KEEL - Algupärase kasutusjuhendi tõlge

Kasutusjuhendi leiab aadressilt:

- ▷ veebisaidil stiga.com
- ▷ skaneerides ruutkoodi



Download full manual
stiga.com

TÄHELEPANU: ENNE MASINA KASUTAMIST LUGEGE TÄHELEPANELIKULT KASUTUSJUHENDIT.

Säilitage juhend edaspidiseks kasutamiseks.

1. OHUTUSNÕUDED

1.1. VÄLJAÕPE



Õppige juhtimisseadmete ja masina otstarbekohast kasutamist tundma. Õppige mootorit kiiresti seiskama. Hoiatuste ja kasutusjuhendite eiramine võib põhjustada tuleohtu ja/või tõsiseid vigastusi.

- Ärge kunagi lubage masinat kasutada lastel või inimestel, kes ei ole juhistega vajalikul määral tutvunud. Kohalikud seadused võivad sätestada kasutaja miinimumea.
- Ärge kasutage kunagi masinat, kui kasutaja on väsinud või haige või on tarvitanud ravimeid, uimasteid, alkoholi või aineid, mis mõjuvad kahjulikult tema reageerimisvõimele ja tähelepanule.
- Pidage meeles, et seadmega töötaja või selle kasutaja vastutab õnnetuste ja kahjustuste eest, mis võivad tekkida teistele inimestele või nende omandile. Kasutaja vastutusallas on hinnata töökoha võimalikke ohtusid ja võtta kõik vajalikud ettevaatusabinõud enda ja teiste ohutuse tagamiseks, eriti nõlvadel, konarlikul, libedal või ebastabiilsel pinnal.
- Kui soovite masina anda või laenata teistele, veenduda, et kasutaja tutvuks käesolevas kasutusjuhendis olevate instruksioonidega.

1.2. ETTEVALMISTUS

Isikukaitsevahendid

- Kandke sobivaid riideid, libisemiskindla tallaga tööjalatseid ja pikki pükse. Masinat ei tohi käivitada paljajalu või lahtiste sandaalidega. Kandke kuulmise kaitseks kõrvaklappe.
- Kandke sobivaid riideid ja töökindaid kõigis kätele ohtlikes situatsioonides.
- Ei tohi kanda salle, särke, keesid, käevõrusid, hõljuvaid riideid, paelu või lipse ja muid rippuvaid või laiu lisandeid, mis võiksid takerduda masinasse või tööpiirkonnas olevatesse esemetesse ja materjalidesse.
- Siduge pikad juuksed kokku.

Tööala / Masin

- Vaadake tööala hoolikalt üle ja korjake kokku kõik, mis võiks masinal alt eemale paiskuda ning lõikeseadet või liikuvaid masinaosi kahjustada (kivid, oksad, traat, luud, jne.).

1.3. KASUTAMISE AJAL

- Masinat ei tohi kasutada plahvatusohtlikus keskkonnas, tuleohtlike vedelike, gaaside või tolmu läheduses. Elektrilised tööriistad tekitavad sädemeid, mis võivad tolmu või auru süüdata.
- Masinat ei tohi jätta vihma kätte või niiskesse keskkonda. Tööriista sattunud vesi suurendab elektrilöögi ohtu.
- Töötage ainult päevalguses või heas kunstvalguses ja hea nähtavuse juures.

- Vältige märja rohu, vihma või tormiohuga töötamist, eriti äikese võimaluse korral.
- Hoidke inimesed, lapsed ja loomad tööalalt eemale. Lapsed peavad olema teise täiskasvanu järelevalve all.
- Olge eriti tähelepanelik maapinna ebatasasuste (kraavid, rentsliid), kallakute ja peidetud ohtude suhtes ning pöörake tähelepanu takistusele, mis võivad piirata nähtavust.
- Pöörata tähelepanu järsakute, kraavide või piirete ääres. Masin võib ümber minna, kui üks ratas läheb üle serva või kui serv variseb.
- Liikuge töötades kallakuga risti ja mitte kunagi üles/alla suunas, olge pöörates ettevaatlik ja vaadake, et rattad ei läheks vastu takistusi (kivid, oksad, juured, jne.), millega võiks kaasnedna külgsuunas libisemine või kontrolli kaotamine masina üle.
- Masinat ei tohi kasutada kallakutel üle 20°, sõltumata liikumissuunast.
- Lõikeseade tuleb seisma panna, kui muruniitjat tuleb kallutada transportimiseks, rohuta alade ületamisel ja kui muruniitjat viiakse niidetavale alale või sealt ära.
- Ärge kallutage muruniitjat käivitamisel. Käivitage masin tasasel pinnal, millel ei ole takistusi ega kõrget rohtu.
- Olge eriti ettevaatlik muruniitjat enda poole tõmmates. Enne tagurdamist ja tagurdamise ajal vaadake alati seljataha veendumaks, et seal ei ole takistusi.
- Ärge kunagi jookske, vaid kõndige.
- Vältige enda vedamist muruniitja poolt.
- Hoidke käed ja jalad nii käivitamise kui masina kasutamise ajal lõikeseadmest eemal.
- Hoida alati eemale väljaviskeavast.
- Masinat ei tohi kasutada, kui selle kaitseesemed on katki, puuduvad või on valesti paigaldatud (kogumiskorv, külgväljaviske kaitse, tagaväljaviske kaitse).
- Masina ohutussüsteeme ei tohi eemaldada, välja lülitada, välistada ega manipuleerida.
- Lülitage lõikeseade välja, peatage mootor ja võtke turvavõti (akuga mudelitel) või ühendage lahti toitejuhe (elektrimudelitel), veendudes, et kõik liikuvad osad oleksid täielikult peatunud:
 - - Masina transportimise ajal;
 - - lga kord, kui muruniitja jääb järelevalveta;
 - - Enne ummistumise põhjuse eemaldamist või väljaviskeava puhastamist;
 - - Enne masina kontrollimist, puhastamist või sellel töötamist;
 - - Kui on saanud löögi võõrkehalt. Kontrollida masina võimalikke kahjustusi ja teha vajalikud parandused enne, kui seda uuesti kasutada.
 - - Kui masin hakkab ebanormaalselt vibreerima: kontrollige, kas masin on kahjustatud; kontrollige, kas mõni osa on lahti tulnud, ja keerake see kinni; laske masinat kontrollida, osad ära vahetada või parandused teha spetsiaalses teeninduskeskuses.



Purunemiste või õnnetuste puhul töötamise ajal peatage kohe mootor ja eemaldage masin nii, et see ei põhjustaks lisakahjustusi; kui vigade saanud teie või teised inimesed, alustage kohe olukorrale vastava esmaabi andmist ja pöörduge vajaliku ravi saamiseks tervishoiuasutusse. Eemaldage hoolikalt võimalikud jäägid, mis võiksid põhjustada tähelepanuta jäämise korral kahjustusi või vigastusi inimestele või loomadele.

1.4. HOOLDAMINE, HOIDMINE JA TRANSPORTIMINE

Regulaarne hooldamine ja õige ladustamine tagab masina ohutuse ja jõudluse.

- Ei tohi kasutada kulunud või kahjustunud osadega masinat. Vigadega või kahjustatud osad tuleb välja vahetada ning mitte kunagi parandada. Kasutage ainult originaalvaruosi.
- Masina reguleerimistoid tehes tuleb olla ettevaatlik, et vältida sõrmede jäämist liikuva lõikeseadme ja masina liikumatute osade vahele.
- Tuleohu vähendamiseks ei tohi jätta anumaid tekkinud jääkmaterjalidega siseruumi.



Antud kasutusjuhendis toodud müra- ja vibratsioonitase on masina kasutamise maksimumnäitajad. Tasakaalust väljas lõikeseadme kasutamine, liigne liikumiskiirus, hooldusepuudumine mõjutavad märkimisväärselt müra ja vibratsiooni. Seetõttu on vajalik tarvitusele võtta ennetavaid meetmeid, et hoida ära kõrgest mürast ja vibratsiooni survest põhjustatud kahjustused; tegeleda masina hooldusega, kanda müravastaseid kõrvaklappe, teha töö ajal pause.

1.5. AKU / AKULAADIJA

TÄHTIS Järgmised ohutusnõuded hõlmavad ohutuseeskirju, mis on märgitud masinaga koos tamitud aku ja akulaadija juhendis.

- Kasutage aku laadimiseks ainult tootja soovitatud akulaadijat. Vale akulaadija kasutamine võib põhjustada elektrilöögi, ülekuumenemise või korrosiivse vedeliku väljavoolamise akust.
- Kasutage ainult teie töövahendile ette nähtud akusid. Muude akude kasutamine võib põhjustada vigastusi või tuleohtu.
- Kontrollige enne aku paigaldamist, kas seade on välja lülitatud. Aku paigaldamine sisselülitatud elektriseadmele võib põhjustada tulekahju.
- Hoidke kasutamata aku eemal kirjaklambristest, müntidest, võtmetest, naeltest, kruvidest ja muudest väikestest metalliesemetest, mis võiksid esile kutsuda kontaktide lühise. Aku kontaktide vaheline lühis võib põhjustada süttimist või tulekahju.
- Akulaadijat ei tohi kasutada ruumis, kus on tuleohtlikke aineid või kergesti süttivaid pindasid, nagu paber, riie, jms. Laadimise ajal akulaadija soojeneb ja võib kaasa tuua tulekahju.

- Akumulaatorite transportimise ajal pöörata tähelepanu, et poolused omavahel kokku ei puutuks ja transportimiseks ei tohi kasutada metallnõusid.

1.6. KESKKONNAKAITSE

- Järgige täpselt kohalikke jäätmekäitlusnõudeid, mis puudutavad pakendite, kahjustatud osade ja muu keskkonnaohtliku kõrvaldamist; neid jäätmeid ei tohi visata prügi hulka, vaid need tuleb eraldada ja viia vastavatesse kogumispunktidesse, kus hoolitsetakse materjalide ümbertöötuse eest.
- Jääkmaterjalide ümber töötlemisel järgige kohalikke nõudeid.
- Kui masin kasutusest kõrvaldatakse, ärge visake seda loodusesse, vaid viige see vastavalt kohalikele kehtivatele normidele jäätmekäitluspunkti.



Ärge visake elektrilisi seadmeid olmejäätmete hulka. Vastavalt Euroopa direktiivile 2012/19/ EÜ elektri- ja elektroonikaseadmetest tekkinud jäätmete (elektroonikaromude) kohta ja selle rakendamisele vastavuses riiklike õigusnõuetega, tuleb elektriseadmete romud koguda eraldi, et neid ökoloogiliselt korduskasutada. Kui elektriseadmed visatakse prügimäele või kaevatakse maha, võivad kahjulikud ained jõuda põhjavette ja pääseda toiduahelasse, kahjustades teie tervist ja heaolu. Täpsemat infot käesoleva toote utiliseerimise kohta saab vastavalt jäätmekäitlusettevõttelt või edasimüüjalt.



Pärast akude kasutuse lõppu tuleb neid käidelda keskkonnasõbralikult. Akud sisaldavad aineid, mis on kahjulikud nii teile kui keskkonnale. Aku tuleb eraldada ja viia jäätmekogumispunkti, kus võetakse vastu liitiumioonakusid.



Toodete ja pakendite sorteeritud käitlemine võimaldab materjalide taaskasutuse võtmist. Kogutud materjalide taaskasutus vähendab keskkonnareostust ning nõudlust tooraine järgi.

2. TOOTE KIRJELDUS

Masin on muruniiduk, mille kasutaja seisab püsti. Masin koosneb mootorist, mis käivitab korpusega kaetud lõikeseadme, ratastest ja juhtrauast. Kasutaja saab juhtida masinat ja käivitada põhilisi juhtimiseseadmeid, jäädes alati juhtraua taha ja seega ohutusse kaugusesse pöörlevast lõikeseadmest. Kasutaja masinast kaugenemisel seiskuvad mootor ja pöörlev seade mõne sekundi jooksul.

Ettenähtud kasutusotstarve ja ebaõige kasutamine

See masin on projekteeritud ja ehitatud muru niitmiseks aedades ja muruplatsidel. Mistahes muu kasutus võib olla ohtlik ja tekitada kahju inimestele ja/või esemetele.

Ebaõige kasutuse alla käivad (näiteks, aga mitte ainult):

- vedada masinal inimesi, lapsi või loomi;
- lasta ennast masinal vedada;
- kasutada masinat koormuste vedamiseks või lükkamiseks;
- käivitada lõikeseadet ilma rohuta teelõikudele;
- kasutada masinat lehtede või prügi kogumiseks;
- masina kasutamine hekkide pügamiseks või rohust erineva taimestiku niitmiseks;
- masina kasutamine rohkem kui ühe inimese poolt.

TÄHTIS Masina ebaõige kasutus muudab garantii kehtetuks ja välistab igasuguse tootjapoolse vastutuse, jättes kasutaja kanda kõik kulukohustused, mis tulenevad talle endale või teistele isikutele tekitatud kahjust või vigastustest.

TÄHTIS Masinat peab kasutama ainult üks operaator.

2.1. MASINA KOMPONENDID

(Jn. 1)

- A. Kere
- B. Mootor
- C. Lõikeseade
- D. Tagumise väljaviske kaitse
- E. Külgmise väljaviske deflektor (kui on ette nähtud)
- F. Külgmise väljaviske kaitse (kui on ette nähtud)
- G. Kogumiskorv
- H. Juhtraud
- I. Lülit
- J. Veo sisestamise hoob (kui on ette nähtud)
- K. Akupesa luuk
- L. Turvavõti (Väljalülitamise seade)
- M. Aku
- N. Akulaadija

2.2. OHUTUSMÄRGISTUS



TÄHELEPANU:

Lugege juhendeid enne masina kasutamist.



OHT! Esemete väljapaiskumine. Masina kasutamise ajal hoida tööpiirkonnast eemale kõrvalised isikud.



OHT! Lõikeoht. Liikuv lõikeseade. Ärge pange käsi või jalgu lõikeseadme korpusesse.



ETTEVAATUST terava lõikeseadmega. Ärge pange käsi või jalgu lõikeseadme korpusesse. Lõikeseade jätkab pöörlemist ka pärast mootori väljalülitamist. Võtke turvavõti (väljalülitamise seade) enne hooldustoimingut välja.



Ainult sisepõlemismootoriga muruniidukile.



Ainult võrgutoitega elektrimuruniidukitele.



Ainult võrgutoitega elektrimuruniidukitele.

TÄHTIS Kulunud või loetamatuks muutunud klepsidid tuleb välja vahetada. Klepsid saab tellida volitatud teeninduskeskusest.

3. PAIGALDAMINE

TÄHTIS Lahtipakkimine ja kokkumonteerimine peavad toimuma tasasel ja kindlal pinnal, piisavalt peab olema ruumi masina ja pakendite liigutamiseks, kasutada alati sobivaid tööriistu.

1. Lahtipakkimine (Jn. 2)
2. Kokkumonteerimine ja juhtraua reguleerimine (Jn. 3)
3. Kogumiskoti pealemonteerimine (Jn. 4)

4. JUHTSEADMED

• Turvavõti (Väljalülitamise seade)

Võti, mis asub akupesas, rakendab või katkestab masina elektrisüsteemi (Jn. 5).

Võtme eemaldamisel vooluring katkestab, see takistab masina kontrollimatut kasutamist.

TÄHTIS Eemaldada turvavõti alati, kui masin jäetakse seisma või järelevalveta.

• Automaatne pidurdusseadis

Operaatori kang (Jn. 6.A) lülitab lõikeseadme sisse. Asub käepideme ees.

Vajutage ohutuslülitit (Jn. 6.C) ja vajutage kangi käepideme poole, et lõikeseade tööle panna.

Kangi lahti laskmisel masin seiskub ning kõik selle funktsioonid lülituvad välja.

• Sisselülitusnupp (kui on ette nähtud)

Sisselülitusnupp (Jn. 7.A), mida kasutatakse:



Niiduki käivitamiseks.

Vajutage nuppu (Jn. 7.A) LED-lamp (Jn. 7.B) süttib ning niiduk on kasutamiseks valmis.

MÄRKUS Niiduki käivitamiseks peavad nii automaatsed pidurdusseadised kui edasiveo hoob olema lahti lastud.

MÄRKUS Kui masinat 15 sekundi jooksul kasutusele ei võeta, siis ekraan kustub ja masina käivitamiseks tuleb uuesti teha käivitustoiming.

Lõikeseadme sisselülitamine.

MÄRKUS Lõikeseadme sisselülitamiseks peab automaatsed pidurdusseadised hoo olema vajutatud vastu juhtrauda (vt lõik 6.3).

Lõikeseadme väljalülitamine.

Kui lõikeseade on sisse lülitatud, laske operaatori kang lahti (Jn. 6.A); lõikeseade seiskub, jättes masina sisselülitatuks.

• Veo sisselülitamise hoob (kui on ette nähtud)



Lülitab sisse rataste veo, millega masin saab edasi liikuda (Jn. 6.B). Asub käepideme taga.

TÄHTIS Mootorit tuleb käivitada alati väljalülitatud edasiveoga.

TÄHTIS Ülekande kahjustamise vältimiseks vältida masina tagasi tõmbamist, kui edasiveoseade on sisse lülitatud.

Mõnel mudelil on võimalik edasiliikumiskirrust reguleerida valimispupust, mis asub käepidemest paremal (Jn. 7.C).

Valida saab 6 liikumiskirrust vahel.

 Maksimumkiirus (umbes 5 km/h).

 Miinumkiirus (umbes 2,5 km/h).

MÄRKUS Viimati valitud liikumiskiirus jääb aktiivseks ka pärast masina väljalülitamist.

• ECO nupp (kui on ette nähtud)

"ECO" funktsioon säästab niitmise ajal energiakasutust ja suurendab sellega aku kestvust. Eco funktsiooni kasutamiseks või väljalülitamiseks vajutage nuppu (Jn. 7.D).

See funktsioon lülitub välja, kui lasta automaatselt pidurdusseadme kang lahti.

MÄRKUS "ECO" funktsiooni ei ole soovitatav kasutada rasketes tingimustes (tihe, kõrge või niiske muru) niitmise ajal.

• Niitmiskõrguse reguleerimine

Muru niitmiskõrguse muutmiseks tõstetakse või langetatakse muruniiduki korpus. (Jn. 8)

TÄHTIS Seda toimingut tuleb teha nii, et lõikeseade seisab.

5. MASINA KASUTAMINE

TÄHTIS Aku (kui on olemas) juhised leiate vastavast juhendist.

5.1. ETTEVALMISTUS

Seadke masin hästi toetatult ja horisontaalses asendis maapinnale.

• Aku kontroll

Enne masina esmakordset kasutamist laadige aku vastavalt akujuhendi juhistele täielikult täis.

Enne funktsiooni kasutamist kontrollige, kas aku on laetud, järgige aku kasutusjuhendi juhiseid.

• Masina tööks ettevalmistamine

TÄHTIS Seda toimingut tuleb teha nii, et lõikeseade seisab.

Selle masinaga saab muru niita mitmel töörežiimil:

- Eelseadistamine rohu kogumiskorvi kogumisega niitmiseks (Jn. 9)
- Eelseadistamine rohu tagaväljaviskega niitmiseks (Jn. 10)
- Eelseadistamine niitmiseks ja rohu peenestamiseks (multšimisfunktsioon) (Jn. 11)
- Eelseadistamine rohu külgväljaviskega niitmiseks (Jn. 12)

5.2. OHUTUSKONTROLLID

- Kontrollige, et kõik masina komponendid on terved, tervikuna ja õigesti peale monteeritud;
- Veenduge, et kõik kinnituskruidid on korralikult kinni keeratud;
- Hoidke kõik masina pinnad puhta ja kuivana.

Tegevus	Tulemus
1. Käivitage masin. 2. Laske lüliti juhtseade lahti.	1. Lõikeseade peab liikuma. 2. Hoob peab kiirelt naasma neutraalsesse asendisse, mootor ning lõikeseade peavad mõne sekundi jooksul välja lülituma.

1. Käivitage masin. 2. Vajutage edasiveo hooba. 3. Laske edasiveo hoob lahti.	2. Masin liigub edasi. 3. Masin seiskub.
1. Proovijuhtimine.	1. Ebanormaalset vibratsiooni ei ole. Ebaharilik heli puudub.



Kui mõni tulemustest erineb tabelites märgitud tulemustest, siis ei tohi masinat kasutada! Masin tuleb sel juhul saata teeninduskeskusesse kontrolli ja parandusse.

5.3. KÄIVITAMINE JA TÖÖTAMINE

MÄRKUS Käivitage masin tasasel pinnal, kus ei ole takistusi ega kõrget rohku.

Käivitage masin, nagu on näidatud (Jn. 13).

TÄHTIS Töötamise ajal hoida alati ohutut distantsi pöörlevast lõikeseadmest vastavalt juhtraua pikkusele.

Kogumiskorvi tühjendamine

(Jn. 14)

1. Laske lüliti kang lahti ja oodake kuni lõikeseade peatub.
2. Tõstke tagumise väljaviske kaitse üles, haarake sangast kinni ja võtke kogumiskorv välja, hoides seda püsti.

5.4. SEISKAMINE

Töö lõpus laske lüliti kang lahti (Jn. 15).



Pärast masina seikamist kulub terade peatumiseni mitu sekundit.

5.5. PÄRAST KASUTAMIST

- Puhastage masin (p 5.1).
- Vajadusel asendage kahjustatud osad ja keerake kinni lödvenenud kruvid ja poldid.

Iga kord, kui masin jääb järelevalveta või kasutuseta.

- Avage akupespa luuk ja võtke turvavõti välja (akumudelitel).

6. HOOLDAMINE

Kohustuslikke ohutusnõudeid, mida tuleb masina kasutamisel järgida, on kirjeldatud 1. ptk. Järgige hoolikalt neid nõudeid, et mitte sattuda tõsisesse ohtu.

Enne masina kontrollimist, puhastamist, hooldamist või reguleerimist:

- Jätke masin seisma.
- Veenduge, et kõik liikuvad komponendid on seiskunud.
- Võtke turvavõti välja (akumudelitel).
- Kandke sobivaid riideid, töökindaid ja kaitseprille.

6.1. PUHASTAMINE

Puhastage masinat iga kord pärast kasutamist.

- Ärge kasutage veejuga ja vältige mootori ja elektriliste komponentide märjakssaamist.
- Eemaldage kere sisemusse kogunenud rohuäägid ja pori.
- Kontrollige alati, et õhuavad oleksid prahist puhtad.
- Ärge puhastage korpus tugevatoimelistel vedelikega.
- Tuleoahu vähendamiseks tuleb hoida mootor puhtana rohuääkidest, lehtedest või liigestest rasvast.

6.2. LÕIKESEADME HOOLDUS



Lõikeseadet ei tohi puudutada enne, kui võti on välja võetud ja lõikeseade on täielikult peatunud. Pöörake tähelepanu, et lõikeseade võib liikuda ka siis, kui võti on ära võetud (akumudelitel).



Kõik lõikeseadmetega seotud toimingud (mahavõtmine, teritamine, tasakaalustamine, tagasipanek ja/või asendamine) on vastavat ettevalmistust ja vastavaid tööriistu nõudvad keerulised tööd; turvalisuse tagamiseks peab neid töid teostama vastavas klienditeeninduses.



Vahetage kahjustatud, paindunud või kulunud lõikeseade välja koos kruvidega, et tagada tasakaalustatus.

TÄHTIS Kasutage ainult originaallõikeseadmeid, millel on „Tehniliste andmete“ tabelis märgitud kood.

6.3. AKU LAADIMINE

Laadige akut, nagu on näidatud (Jn. 16).

7. TRANSPORT, HOIULE PANEMINE JA KÕRVALDAMINE

7.1. TRANSPORTIMINE

Iga kord, kui masinat on vaja liigutada, tõsta, transportida või kallutada:

- Jätke masin seisma.
- Veenduge, et kõik liikuvad komponendid on seiskunud.
- Võtke turvavõti välja (akumudelitel).
- Ühendage masin elektrivõrgust lahti (elektrijuhtmega mudelitel).
- Pange kätte paksud töökindad.
- Võtke masinast kinni nendest kohtadest, mis võimaldavad kindlat haaret, arvestades masina kaalu ja selle jagunemist
- Võtke appi masina kaalule sobiv arv inimesi.
- Kontrollige, et masina liigutamine ei tekitaks kahju või vigastusi.
- Kinnitage kindlalt masina külge lintide või kettidega, et vältida masina ümberminekut ja kahjustamist.

7.2. LADUSTAMINE (Jn. 17)

Enne niiduki hoidlasse panemist:

- laske mootoril jahtuda.
- Võtke turvavõti ja aku välja (akumudelitel) ja laadige aku.
- Puhastage masin korrallikult.
- Kontrollige, et masin on terve.

Hoidke masinat:

- Kuivas kohas.
- Kaitstuna ilmastikutingimuste eest.
- Lastele kättesaamatus kohas.
- Kontrollige, kas olete eemaldanud kõik võtmed ja hooldusel kasutatud tööriistad.

Pange aku hoiukohta:

- akut tuleb hoida varjulises, jahedas ruumis, kus poleks niiskust.

MÄRKUS Pikema kasutusest kõrvale jäämise korral laadige akut iga kahe kuu järel, see pikendab aku kasutusiga.

MÄRKUS Asetage masin hoiule nii, et see ei kujutaks ka kogemata või juhusliku kokkupuute korral ohtu inimestele, lastele või loomadele.

SUOMI - Alkuperäisten ohjeiden käännös

Ohjekirjat ovat saatavana:

- ▷ sivustolta stiga.com
- ▷ skannaamalla QR-koodi



VAROITUS: LUE KÄYTTÖOPAS HUOLELLISESTI ENNEN LAITTEEN KÄYTTÖÄ.

Säilytä myöhempiä tarvetta varten.

1. TURVALLISUUSMÄÄRÄYKSET

1.1. KOULUTUS



Tutustu vipuihin ja laitteen oikeaan käyttöön. Opi pysäyttämään moottori nopeasti. Näiden varoitusten lukemattajättäminen saattaa aiheuttaa tulipalon ja/tai vakavan loukkaantumisen.

- Älä anna lasten tai kokemattomien henkilöiden käyttää laitetta. Paikalliset lait voivat määrätä laitteen käytölle minimi-ikärajan.
- Laitetta ei koskaan saa käyttää jos käyttäjä on väsynyt tai huonovointinen tai on nauttinut lääkkeitä, huumeita, alkoholia tai muita käyttäjän reflekseihin ja huomiokykyyn vaikuttavia aineita.
- Muista, että käyttäjä on vastuussa tapaturmista tai vahingoista, jotka hän aiheuttaa muille ihmisille tai heidän omaisuuksilleen. Käyttäjän vastuulla on arvioida maaston mahdolliset vaarat ja ryhtyä tarvittaviin varoitoimenpiteisiin omansa ja muiden turvallisuuden takaamiseksi, erityisesti kun työskennellään kaltevilla, epätasaisilla, liukkailla tai epävakailta pinoilla.
- Jos laitetta halutaan lainata varmista, että käyttäjä tutustuu tässä oppaassa oleviin käyttöohjeisiin.

1.2. ESITOIMENPITEET

Henkilönsuojaimet

- Käytä sopivaa vaateustusta, kestäviä työjalkineita joissa on liukumista estävä pohja sekä pitkiä housuja. Älä koskaan käynnistä ruohonleikkuria paljain jaloin tai sandaalitjalassa. Käytä kuulosuojaimia.
- Käytä työskentelyhanskoja kaikissa tilanteissa, joissa kädet ovat vaarassa.
- Älä käytä huiveja, kauluspaitoja, kaulanauhoja, rannerenkaita tai muita vaatteita joissa on liehuvia osia tai nauhoja tai solmioita tai joka tapauksessa roikkuvia tai leveitä esineitä, jotka saattavat sotkeentua laitteen osiin tai työpaikalla oleviin esineisiin tai materiaaleihin.
- Sido pitkät hiukset kiinni.

Työalue / Laite

- Tarkista työskentelyalue ja poista kaikki asiat, jotka laite voisi singota tai jotka voisivat vahingoittaa leikkuuvälinettä/pyöriviä osia (kivet, oksat, rautalangat, luut jne.).

1.3. KÄYTÖN AIKANA

- Älä käytä laitetta räjähdysalttiissa ympäristössä, syttyvien nesteiden, kaasujen tai pölyn lähettyvillä. Sähkötyökalut aiheuttavat kipinöitä, jotka saattavat sytyttää pölyn tai höyryt.
- Älä altista laitetta vesisateelle tai märille ympäristöille. Työkalun sisään menevä vesi lisää sähköiskun vaaraa.
- Työskentele ainoastaan päivänvalossa tai kyllin riittävässä

keinovalossa ja hyvän näkyvyyden vallitessa.

- Vältä työskentelemistä märässä ruohossa, sateessa ja jos ukkosen vaara esiintyy ja erityisesti jos voi salamoida.
- Pidä henkilöt, lapset ja eläimet loitolla työalueelta. Lapsia on valvottava toisen aikuisen henkilön toimesta.
- Huomioi tarkalleen maaperässä esiintyvät epäyhdenmukaisuudet (kuopat, ojat), kaltevat paikat, piilevät vaarat ja mahdollisten esteiden paikallaolo, jotka voivat rajoittaa näkyvyyttä.
- Toimi erittäin varovaisesti kalliojyrkänteiden, kuoppien tai penkereiden läheisyydessä. Laite voi mennä kumoon jos rengas menee yli reunan tai jos reuna peittää.
- Rinteissä tulee ajaa poikittain eikä koskaan ylös/alas suunnassa. Ole erittäin varovainen suunnan vaihtojen yhteydessä varmistamalla aina että tukipiste on paikalla ja etteivät renkaat kohtaa esteitä (kiviä, oksia, juuria jne.), jotka voivat aiheuttaa sivuttaista luisumista tai laitteen hallinnan menetyksen.
- Laitetta ei saa käyttää yli 20° kaltevilla pinoilla, ajosuunnasta riippumatta.
- Pysäytä leikkuuväline jos ruohonleikkuria on kallistettava kuljetusta varten, kuljettaessa ilman ruohoa olevien maiden läpi ja kun ruohonleikkuri kuljetetaan leikattavalle alueelle tai sieltä pois.
- Älä kallista ruohonleikkuria käynnistäessäsi sitä. Suorita käynnistys tasaisella pinnalla, jossa ei ole esteitä tai pitkää ruohoa.
- Ole varovainen vetäessäsi ruohonleikkuria itseäsi kohti. Katso taaksepäin ennen peruuttamista ja sen aikana varmistaaksesi, ettei esteitä esiinny.
- Älä koskaan juokse vaan kävele.
- Älä anna ruohonleikkurin vetää sinua.
- Pidä aina kädet ja jalat kaukana leikkuuvälineestä sekä moottoria käynnistettäessä että laitetta käytettäessä.
- Pysy aina kaukana poistoaukosta.
- Älä koskaan käytä laitetta jos suojukset ovat vahingoittuneet, puuttuvat tai niitä ei ole asetettu oikein paikoilleen (keruusäkki, sivutyhjennyksen suojus, takatyhjennyksen suojus).
- Älä kytke pois, deaktivoi, irrota tai peukaloi paikalla olevia turvajärjestelmiä/mikrokytkimiä.
- Kytke leikkuuväline irti, pysäytä moottori ja ota turva-avain pois (akkumalleissa) tai irrota virtajohto (malleissa joissa sähköjohto) varmistamalla, että kaikki liikkuvat osat ovat täysin pysähdyksissä:
 - Laitteen kuljetuksen ajaksi.
 - Joka kerta, kun jätät ruohonleikkurin vartioimatta.
 - Ennen puhdistusta tai jätteidenkerääjän tyhjentämistä.
 - Ennen kuin laite tarkistetaan, puhdistetaan tai sitä käytetään.
 - Jos osut vieraaseen esineeseen. Tarkista mahdolliset vauriot ja korjaa ne ennen laitteen uudelleenkäyttöä
 - Jos laite alkaa täräistä poikkeavalla tavalla: tarkista mahdollisten vahinkojen paikallaolo; tarkista onko paikalla

löystyneitä osia ja kiristä ne; suorita tarkastukset, vaihdot tai korjaukset erikoistuneessa keskuksessa.



Jos työskentelyn aikana osia menee rikki tai tapahtuu onnettomuus, pysäytä heti moottori ja mene pois laitteen läheltä lisävahinkojen välttämiseksi. Jos tapahtuu loukkaantuminen, ryhdy tarvittaviin ensiaputoimenpiteisiin ja ota yhteyttä sairaanhoitohenkilökuntaan. Poista huolellisesti mahdolliset jätteet, jotka saattavat vahingoittaa henkilöitä tai eläimiä, jos niitä ei huomaa.

1.4. HUOLTO, VARASTOINTI JA KULJETUS

Suorita säännöllinen huolto ja oikea varastointi laitteen turvallisuuden ja suorituskyvyn säilyttämiseksi.

- Älä koskaan käytä laitetta, jos siinä on kuluneita tai vaurioituneita osia. Käyttöturvallisuuden kannalta on tärkeää, että rikkoutuneet osat vaihdetaan uusiin, eikä niitä korjata. Käytä ainoastaan alkuperäisiä varaosia.
- Suoritettaessa säätöjä laitteeseen varo sormien joutumista liikkuvan leikkuuvälineen ja laitteen kiinteiden osien väliin.
- Tulipalon vaaran vähentämiseksi, älä jätä jäännösmateriaaleja sisältäviä säiliöitä sisätiloihin.



Näissä ohjeissa annetut melu- ja värinätsan arvot vastaavat laitteen käytössä syntyviä maksimiarvoja. Epävakaa leikkuelementin käyttö, liian nopea liike ja huollon puute vaikuttavat merkittävästi melu- ja värinäpäästöarvoihin. Näin ollen on tarpeen soveltaa ennaltaehkäiseviä toimenpiteitä, joiden tarkoituksena on poistaa korkeasta melusta ja värinästä syntyvät mahdolliset vahingot; suorita laitteen huolto, käytä kuulosuojaimia, pidä taukoja työskentelyn aikana.

1.5. AKKU / AKKULATURI

TÄRKEÄÄ Seuraavat turvallisuusmääräykset täydentävät laitteen liitteenä olevan akun ja akkulaturin ohjekirjassa annettuja turvallisuusvaatimuksia.

- Akun lataamiseksi käytä ainoastaan valmistajan suosittelemia akkulatureja. Epäsopivan akun lataaminen saattaa aiheuttaa sähköiskun, ylikuumentumisen tai syövyttävän akkuhapon vuotamisen.
- Käytä ainoastaan työvälineelle tarkoitettuja akkuja. Muiden akkujen käyttö saattaa aiheuttaa loukkaantumisia ja tulipalon.
- Varmista, että laite on sammutettu ennen akun laittamista. Akun asentaminen käynnissä olevaan sähkölaitteeseen saattaa aiheuttaa tulipaloja.
- Pidä käyttämätön akku kaukana paperiliittimistä, koloista, avaimista, nastoista, ruuveista ja muista pienistä metalliesineistä, jotka saattavat aiheuttaa oikosulun liittimissä. Akkuliittimissä tapahtuva oikosulku saattaa aiheuttaa palon tai tulipaloja.
- Älä käytä akkulaturia tiloissa, joissa on syttyviä aineita tai pinnoilla, jotka syttyvät helposti kuten paperi, kangas jne.. Latauksen aikana akkulaturin kuumenee ja saattaa aiheuttaa tulipalon.

- Akkujen kuljetuksen aikana huolehdi, että liittimet eivät pääse keskenään kosketuksiin äläkä käytä metallisäiliöitä kuljetukseen.

1.6. YMPÄRISTÖNSUOJELU

- Noudata tarkasti paikallisia säädöksiä, koskien pakkausten, hajonneiden osien tai minkä tahansa ongelmajätteen hävitystä. Näitä jätteitä ei saa heittää tavallisen sekajätteen joukkoon, vaan ne on kerättävä talteen erikseen ja viettävä niitä varten olevaan erilliseen jätteiden keräyspaikkaan, jossa niiden kierrätyksestä huolehditaan.
- Noudata tarkasti paikallisia säädöksiä, koskien jätteiden hävitystä.
- Kun laite otetaan pois käytöstä älä hylkää sitä luontoon vaan vie se kaatopaikalle paikallisia säädöksiä noudattaen.



Älä hävitä sähkölaitteita kotitalousjätteiden seassa. Euroopan parlamentin ja neuvoston direktiivi 2012/19/EY sähkö- ja elektroniikkaromusta ja sen toteuttaminen kansallisten säädösten mukaisesti määrää sähkölaitteiden erillisen keräyksen niin, että ne voidaan käyttää uudelleen ympäristöystävällisesti. Jos sähköisiä laitteita hävitetään kaatopaikalle tai maaperään, vahingolliset aineet saattavat joutua pohjaveteen ja ravintoketjuun vahingoittaen siten terveyttä ja hyvinvointia. Lisätietoja tämän laitteen hävittämisestä saa kotitalousjätteiden hävityksestä vastaavalta elimeltä tai jälleenmyyjältä.



Käyttöänsä lopussa, hävitä akut kiinnittämällä riittävästi huomiota ympäristöömme. Akku sisältää sekä sinulle että ympäristölle vaarallista materiaalia. Se on irrotettava ja hävitettävä erillisessä paikassa, joka hyväksyy litiumioniakkuja.



Käytettyjen tuotteiden ja pakkausmateriaalien erillinen keräys sallii materiaalien kierrätyksen ja uusiokäytön. Kierrätettyjen materiaalien uudelleen käyttö auttaa ennaltaehkäisemään ympäristön saastumista ja vähentää raaka-aineiden käyttöä.

2. TUOTTEEN KUVAUS

Tämä on kävellen ohjattava ruohonleikkuri.

Laite koostuu pääasiallisesti moottorista, joka käynnistää suojuksen sisällä olevan leikkuuvälinen sekä pyöristä ja kädensijasta.

Käyttäjällä kykenee ohjaamaan laitetta ja käyttämään pääohjauksia pysyttelemällä aina kädensijan takana ja näin ollen turvataisyydellä pyörivästä leikkuuvälisestä.

Jos käyttäjä poistuu laitteen läheisyydestä, se saa aikaan moottorin ja pyörivän leikkuuväliseen pysähtymisen muutaman sekunnin sisällä.

Käyttötarkoitus ja väärinkäyttö

Tämä laite on suunniteltu ja valmistettu ruohonleikkuuseen puutarhoissa ja nurmikkoalueilla.

Käyttö mihin tahansa muuhun tarkoitukseen saattaa olla vaarallista ja aiheuttaa vahinkoa henkilöille ja/tai esineille.

Sopimattomaksi käytöksi katsotaan (esimerkiksi, mutta ei ainoastaan):

- muiden henkilöiden, lasten tai eläinten kuljettaminen laitteella
- itsensä kuljettaminen laitteella
- laitteen käyttäminen kuormien vetoon tai työntämiseen
- leikkuuvälineen käyttö alueilla, joissa ei kasva ruohoa
- laitteen käyttäminen lehtien tai jätteiden keräämiseen;
- laitteen käyttäminen pensaiden tai muun kuin ruohomaisen kasvillisuuden leikkaamiseen
- laitteen käyttäminen samanaikaisesti yhdessä useamman henkilön kanssa.

TÄRKEÄÄ Laitteen virheellinen käyttö saa takuun raukeamaan ja vapauttaa valmistajan kaikesta vastuusta siirtämällä käyttäjälle kaikki omista tai kolmansille osapuolille koituvista vahingoista tai loukkaantumisista siirtyvän vastuun.

TÄRKEÄÄ Laitetta saa käyttää vain yksi henkilö.

2.1. LAITTEEN OSAT

(Kuva 1)

- A. Runko
- B. Moottori
- C. Leikkuuväline
- D. Takatyhjennyksen suojuus
- E. Sivutyhjennyksen läppäkorkki (jos varusteena)
- F. Sivutyhjennyksen suojuus (jos kuuluu varustukseen)
- G. Ruohonkeruusäkki
- H. Kädensija
- I. Kytkimen ohjain
- J. Vedon kytkentävipu (jos kuuluu varustukseen)
- K. Akkutilan luukku
- L. Turva-avain (väline pois päältä ottamiseksi)
- M. Akku
- N. Akkulaturi

2.2. TURVAMERKINNÄT



VAROITUS:
Lue käyttöohjeet ennen laitteen käyttöä.



VAARA! Esineiden sinkoutuminen. Pidä henkilöt poissa työskentelyalueelta käytön aikana.



VAARA! Leikkautumisvaara. Liikkeessä oleva leikkuuväline. Älä aseta käsiäsi tai jalkojasi leikkuuvälineen asennustilaan.



VARO leikkaavaa leikkuuvälinettä. Älä aseta käsiäsi tai jalkojasi leikkuuvälineen asennustilaan. Leikkuuväline jatkaa pyörimistä myös moottorin sammuttamisen jälkeen. Ota turva-avain pois (väline pois päältä ottamiseksi) ennen huoltoa.



Ainoastaan polttoainetta käyttävälle ruohonleikkureille.



Ainoastaan sähkökäyttöisille ruohonleikkureille.



Ainoastaan sähkökäyttöisille ruohonleikkureille.

TÄRKEÄÄ Huonokuntoiset tai lukukelvottomat tarrat on vaihdettava. Pyydy tilalle uudet tarrat valtuutetulta laitekohtaiselta huoltokeskukselta.

3. ASENNUS

TÄRKEÄÄ Pakkauksesta poistaminen on suoritettava tasaiselle ja vakaalla alustalla, jossa on riittävästi tilaa välineiden ja pakkausten liikuttamiseen.

1. Pakkauksesta purkaminen (Kuva 2)
2. Kahvan asennus ja säätö (Kuva 3)
3. Säkin asennus (Kuva 4)

4. HALLINTALAITTEET

• Turva-avain (väline pois päältä ottamiseksi)

Akkutilan sisälle laitettu avain kytkee laitteen sähköpiiriin päälle ja pois päältä (Kuva 5).

Avaimen irrottaminen ottaa sähköpiiriin pois päältä, estäen näin laitteen käytön ilman valvontaa.

TÄRKEÄÄ Ota turva-avain aina pois kun laitetta ei käytetä tai sitä ei valvota.

• Vipu käyttäjä paikalla

Vipu käyttäjä paikalla (Kuva 6.A) ottaa käyttöön leikkausvälineen. Se sijaitsee kädensijan edessä.

Paina turvapainiketta (Kuva 6.C) ja vie vipu kädensijan suuntaan ja käynnistä leikkuuväline.

Moottori pysähtyy automaattisesti ja kaikki toiminnot kytkettyvät pois päältä kun vipu vapautetaan.

• Käynnistyspainike (mikäli varusteena)

Käynnistyspainiketta (Kuva 7.A) käytetään:



Laitteen käynnistämiseen.

Painamalla painiketta (Kuva 7.A) LED-valo (Kuva 7.B) syttyy ja laite on käyttövalmis.

HUOMAUTUS Laitteen käynnistys on mahdollinen vain jos käyttäjä paikalla vipu ja vedon vipu on vapautettu.

HUOMAUTUS Jos laitetta ei käytetä, 15 sekunnin kuluttua LED-valo sammuu ja em. toimenpide on suoritettava uudelleen.

Leikkuuvälineen kytkeminen.

HUOMAUTUS Leikkuuvälineen kytkeminen on mahdollista vain jos käyttäjän paikallaolon vipua painetaan kädensijaa vasten (ks. kappale 6.3).

Leikkuuvälineen kytkeminen irti.

Leikkuuväline kytkettyinä, vapauttaa käyttäjä paikalla vipu (Kuva 6.A); leikkuuväline pysähtyy pitämällä laitetta päällä.

• Vedon kytkentävipu (jos paikalla)



Kytkee pyörien vedon päälle ja saa laitteen kulkemaan eteenpäin (Kuva 6.B). Se sijaitsee kädensijan takana.

TÄRKEÄÄ Moottorin käynnistys on suoritettava veto vapautettuna.

TÄRKEÄÄ Estääksesi vaihteiston vahingoittumista, älä vedä laitetta taaksepäin veto kytkettyä.

Joissakin malleissa on mahdollista säätää etenemisnopeutta valintanappia käyttämällä, joka on kädensijan oikealla puolella (Kuva 7.C).

Voit valita 6 eri nopeustasoa



Maksiminopeus (noin 5 Km/h)



Miniminopeus (noin 2,5 Km/h)

HUOMAUTUS Viimeksi valittu nopeustaso jää päälle myös laitteen sammuttamisen jälkeen.

• ”ECO”-painike (mikäli varusteena)

”ECO” -toiminnon avulla voidaan säästää energiaa ruoholeikkuun aikana optimoimalla akun kestoja. Toiminnon ”Eco” kytkemiseksi päälle ja pois päältä, paina painiketta (Kuva 7.D).

Tämä toiminto kytkeytyy pois päältä aina kun käyttäjä paikalla vipu vapautetaan.

HUOMAUTUS ”ECO” -toiminnon käyttöä ei suositella kun kyseessä ovat raskaat leikkuut (tiheän, korkean, kostean ruohon leikkua).

• Leikkuukorkeuden säätö

Runkoa laskemalla tai nostamalla nurmikkoa voidaan leikata eri korkeudella. (Kuva 8)

TÄRKEÄÄ Suorita toimenpide leikkuuväline paikoillaan.

5. LAITTEEN KÄYTTÖ

TÄRKEÄÄ Akkua (jos kuuluu varustukseen) koskevia ohjeita varten, tutustu vastaaviin ohjekirjasiin.

5.1. ESITOIMENPITEET

Aseta laite vaaka-asentoon ja tukevasti maahan.

• Akun tarkastus

Laitteen hankinnan jälkeen, ennen sen ensimmäistä käyttökertaa, lataa akku kokonaan noudattamalla akkulatorin ohjekirjassa annettuja ohjeita.

Ennen jokaista käyttökertaa, tarkista akun lataus noudattaen akun ohjekirjassa annettuja ohjeita

• Laitteen valmistaminen työskentelyä varten

TÄRKEÄÄ Suorita toimenpide leikkuuväline paikoillaan.

Tällä laitteella on mahdollista leikata nurmikko eri tavoin:

- Esivalmistelu leikkausta varten ja ruohon keräämiseksi keruusäkkiin (Kuva 9)
- Esivalmistelut leikkausta varten ja ruohon tyhjentämiseksi maahan takaa (Kuva 10)
- Esivalmistelut leikkausta varten ja ruohon silppuamiseen (silppuamistoiminto) (Kuva 11)
- Esivalmistelut leikkausta varten ja ruohon tyhjentämiseksi maahan sivusta (Kuva 12)

5.2. TURVALLISUUSTARKASTUKSET

- Tarkista laitteen eheys ja kaikkien siihen kuuluvien osien oikea asennus;
- Varmista, että kaikki kiinnitysliitteet on kiinnitetty kunnolla;
- Pidä laitteen kaikki pinnat puhtaina ja kuivina.

Toimenpide	Tulos
1. Käynnistä laite. 2. Vapauta kytkimen ohjaus.	1. Leikkuuvälineen tulee liikkua. 2. Vipujen tulee palata automaattisesti ja nopeasti neutraaliin asentoon, moottorin tulee sammua ja leikkuuvälineen on pysähdyttävä muutaman sekunnin sisällä.
1. Käynnistä laite. 2. Käytä vedon kytkentävipua. 3. Vapauta vedon kytkentävipua.	2. Laite etenee. 3. Laite pysähtyy.
1. Testiajo.	1. Ei poikkeavaa äärintä. Ei poikkeavaa ääntä.



Jos mikä tahansa tuloksista poikkeaa seuraavissa taulukoissa osoitetuista arvoista, älä käytä laitetta! Toimita laite huoltokeskukseen laitekohtaisia tarkastuksia ja korjaustoimenpiteitä varten.

5.3. KÄYNNISTYS JA TYÖ

HUOMAUTUS Suorita käynnistys tasaisella pinnalla, jossa ei ole esteitä tai pitkää ruohoa.

Käynnistä laite kuten on osoitettu (Kuva 13).

TÄRKEÄÄ Työskentelyn aikana säilytä aina turvaetäisyys leikkuuvälineeseen, jonka kädensijan pituus takaa.

Keruusäkin tyhjentäminen

(Kuva 14)

1. Vapauta kytkimen ohjaus ja odota leikkuuvälineen pysähtymistä.
2. Nosta takatyhjennyksen suojusta, tartu kädensijasta ja irrota keruusäkki pitämällä sitä pystyasennossa.

5.4. PYSÄYTYS

Työn lopuksi vapauta kytkimen ohjaus (Kuva 15).



Kun laite on pysäytetty kuluu useampi sekunti ennen kuin leikkuuväline pysähtyy.

5.5. KÄYTÖN JÄLKEEN

- Suorita puhdistus (kappale 5.1).
- Tarpeen vaatiessa vaihda vahingoittuneet osat ja kiristä mahdollisesti löystyneet ruuvit ja pultit.

Joka kerta kun laitetta ei käytetä tai se jätetään ilman valvontaa:
• Avaa sisäänkäyntiluukku akkutilaan ja ota turva-avain pois (akkumalleille).

6. HUOLTO

Noudatettava turvallisuusmääräykset on kuvattu luvussa 1. Noudata tarkalleen kyseisiä ohjeita estääksesi vakavia riskitilanteita tai vaaoroja:

Ennen laitteessa suoritettavia tarkastuksia, puhdistusta tai huolto-/säätötoimenpiteitä:

- Pysäytä laite.
- Varmista, että kaikki liikkuvat osat ovat pysähtyneet.
- Ota turva-avain pois (akkumalleille).
- Käytä sopivaa vaatetusta, työkaluseinä ja suojalaseja.

6.1. PUHDISTUS

Jokaisen käyttökerran jälkeen, suorita puhdistus noudattamalla seuraavia ohjeita:

- Älä käytä vesisuihkuja ja vältä kastamasta moottoria ja sähköosia.
- Poista ruohon jäänteet ja kura rungon sisäpuolelta.
- Varmista aina, että ilmanottoaukot ovat puhtaat.
- Älä käytä voimakkaita nesteitä rungon puhdistamisessa.
- Vähentääksesi tulipalon riskiä pidä moottori vapaana ruohonjäänteistä, lehdistä tai liiallisesta rasvasta.

6.2. LEIKKUUVÄLINEEN HUOLTO



Älä koske leikkuuvälineeseen ennen kuin turva-avain on irrotettu ja leikkuuväline kokonaan pysähtynyt. Varo ettei leikkuuväline pääse liikkumaan vaikka avain olisikin irrotettu (akkumalleille).



Kaikki leikkuuvälineitä koskevat toimenpiteet (irrotus, teroitus, tasapainotus, korjaus, uudelleenkiinnitys ja/tai vaihto) ovat vaativia toimenpiteitä, jotka vaativat oikeiden työkalujen käytön lisäksi erityispätevyyttä. Turvallisuuden vuoksi suosittelemme, että nämä toimenpiteet suoritetaan tähän erikoistuneessa huoltokeskuksessa.



Vaihdata vialliset, vääntyneet tai kuluneet leikkuuvälineet yhdessä niiden ruuvien kanssa, jotta tasapainoisuus säilytetään.

TÄRKEÄÄ Käytä aina alkuperäisiä leikkuuvälineitä, joissa on taulukossa "Tekniset tiedot" annettu koodi.

6.3. AKUN LATAUS

Lataa akku kuten on osoitettu (Kuva 16).

7. KULJETUS, VARASTOINTI JA HÄVITYS

7.1. KULJETUS

Aina kun laitetta on tarpeen liikuttaa, nostaa, kuljettaa tai kallistaa:

- Pysäytä laite.
- Varmista, että kaikki liikkuvat osat ovat pysähtyneet.
- Ota turva-avain pois (akkumalleille).
- Kytke laite irti sähköverkosta (malleille sähköjohdolla).
- Käytä paksuja työhanskoja.
- Ota kiinni laitteesta sellaisista kohdista, joista saa tukevan otteen huomioiden laitteen painon ja sen jakautumisen.
- Huolehdi, että mukana on laitteen painoon nähden riittävä määrä henkilöitä.
- Varmista, ettei laitteen liikuttaminen aiheuta vahinkoja tai loukkaantumisia.
- Lukitse se kunnolla kuljetusajoneuvoon köysiä tai ketjuja käyttämällä, jotta se kaatumista ja näin ollen mahdollista vahingoittumista voitaisiin estää.

7.2. VARASTOINTI (Kuva 17)

Kun laite on varastoitava:

- Anna moottorin jäähtyä.
- Ota turva-avain ja akku pois (akkumalleille) ja suorita lataus.
- Puhdista laite huolella.
- Tarkista laitteen kunto.

Varastoi laite:

- Kuivaan ympäristöön.
- Sääolosuhteilta suojaan.
- Paikkaan, johon lapset eivät pääse.
- Varmista, että avaimet tai huollossa käytetyt työkalut on poistettu.

Varastoi laite:

- Varjossa, raikkaassa ja kuivassa tilassa.

HUOMAUTUS Jos akkua pidetään pitkään pois käytöstä, lataa se kahden kuukauden välein sen käyttöön pidentämiseksi.

HUOMAUTUS Varastoi laite niin, ettei se aiheuta vaaratilanteita sen osuessa vaikka vahingossa henkilöihin, lapsiin tai eläimiin.

Les Notices d'utilisation sont disponibles :

- ▷ sur le site web stiga.com
- ▷ en scannant le QR code



ATTENTION : LIRE ATTENTIVEMENT LE MANUEL AVANT D'UTILISER CETTE MACHINE.
Conserver pour toute consultation future.

1. NORMES DE SÉCURITÉ

1.1. FORMATION



Se familiariser avec les commandes et avec la bonne utilisation de la machine. Apprendre à arrêter rapidement le moteur. Le non-respect des avertissements et des instructions peut causer des incendies et/ou de graves lésions.

- Ne jamais permettre à des enfants ou à des personnes ne connaissant pas suffisamment les instructions d'utiliser la machine. La réglementation locale peut fixer un âge minimum pour l'utilisateur.
- Ne jamais utiliser la machine en cas de fatigue ou de malaise de l'utilisateur, ou en cas de consommation de médicaments, de drogues, d'alcool ou de substances dangereuses pour les capacités de réflexes et de concentration.
- Se rappeler que l'opérateur ou l'utilisateur est responsable des accidents et des imprévus qui peuvent arriver à d'autres personnes ou à leurs biens. L'utilisateur est responsable de l'évaluation des risques potentiels du terrain à travailler et de la mise en place de toutes les précautions nécessaires pour assurer sa sécurité et celle d'autrui, en particulier sur les terrains en pente, les sols accidentés, glissants ou instables.
- Si la machine est cédée ou prêtée à des tiers, vérifier que l'utilisateur prenne connaissance des consignes d'utilisation contenues dans le présent manuel.

1.2. OPÉRATIONS PRÉLIMINAIRES

Équipements de protection individuelle (EPI)

- Porter des vêtements adaptés, des chaussures de travail résistantes avec semelle antiglisse et pantalons longs. Ne pas utiliser la machine pieds nus ou avec des chaussures ouvertes. Porter des protecteurs d'ouïe.
- Porter des gants de travail dans toutes les situations entraînant un risque pour les mains.
- Ne pas porter d'écharpes, chemisiers, colliers, bracelets, vêtements flottants, ou munis de lacets ou de cravates et de toute façon tout accessoire pendant ou long susceptible de s'accrocher dans la machine ou dans des objets et des matériaux présents sur le lieu de travail.
- Serrer adéquatement les cheveux longs.

Zone de travail / Machine

- Inspecter minutieusement toute la zone de travail et éliminer tout objet externe qui pourrait être éjecté par la machine ou endommager l'organe de coupe/organes rotatifs (cailloux, branches, fils de fer, os, etc.).

1.3. PENDANT L'UTILISATION

- Ne pas utiliser la machine dans des environnements à risque d'explosion, en présence de liquides inflammables, de gaz ou de poussières. Les équipements génèrent des étincelles qui peuvent enflammer la poussière ou les vapeurs.
- Ne pas exposer la machine à la pluie ou à l'humidité. L'eau qui pénètre dans la machine augmente le risque de décharge électrique.
- Travailler uniquement à la lumière du jour ou avec une lumière artificielle adéquate et dans des conditions de bonne visibilité.
- Éviter de travailler dans l'herbe mouillée, sous la pluie et avec risque d'orages, spécialement de foudres.
- Tenir les personnes, les enfants et les animaux éloignés de la zone de travail. Il faut que les enfants soient surveillés par un autre adulte.
- Faire particulièrement attention aux irrégularités du terrain (dos-d'âne, rigoles), aux pentes, aux dangers cachés et à la présence d'éventuels obstacles susceptibles de limiter la visibilité.
- Faire très attention à proximité d'escarpements, fossés ou talus. La machine peut se renverser si une roue franchit un bord ou si le bord cède.
- Travailler dans le sens transversal de la pente, jamais dans le sens de la montée / descente, en faisant très attention aux changements de direction, à votre point d'appui et à ce que les roues soient libres de tout obstacle (cailloux, branches, racines, etc.) qui pourraient provoquer le glissement latéral ou la perte de contrôle de la machine.
- La machine ne doit pas être utilisée sur des pentes supérieures à 20°, quel que soit le sens de la marche.
- Arrêter l'organe de coupe si la tondeuse doit être inclinée pour le transport, lorsqu'elle traverse des surfaces non gazonnées et lorsqu'elle est transportée depuis ou vers la zone à tondre.
- Ne pas incliner la tondeuse pour la faire démarrer. Effectuer le démarrage sur une surface plane et sans obstacles ni herbe haute.
- Faire très attention lorsqu'on tire la tondeuse vers soi. Regarder derrière soi avant et pendant la marche arrière pour s'assurer qu'il n'y a pas d'obstacles.
- Marcher, ne jamais courir.
- Éviter de se faire tirer par la tondeuse.
- Toujours tenir les mains et les pieds éloignés de l'organe de coupe, tant pendant le démarrage du moteur que pendant l'utilisation de la machine.
- Toujours rester à distance de l'ouverture d'éjection.
- Ne jamais utiliser la machine si les protections sont endommagées, absentes ou mal positionnées (sac de ramassage, protection d'éjection latérale, protection d'éjection arrière).

- Ne pas débrancher, désactiver, retirer ni manipuler les systèmes de sécurité/microinterrupteurs présents.
- Désactiver l'organe de coupe, arrêter le moteur et retirer la clé de sécurité (pour les modèles à batterie) ou débrancher le cordon d'alimentation (pour les modèles avec cordon électrique) en s'assurant que toutes les pièces mobiles se sont complètement arrêtées :
 - Lors du transport de la machine ;
 - Chaque fois que la tondeuse est laissée sans surveillance ;
 - Avant d'éliminer les causes de blocage ou de déboucher la goulotte d'éjection ;
 - Avant toute opération de nettoyage, de vérification ou de réparation de la machine ;
 - Après avoir heurté un objet étranger. Vérifier que la machine n'est pas endommagée et effectuer les réparations nécessaires avant de l'utiliser à nouveau ;
 - Si la machine commence à vibrer anormalement : vérifier qu'elle n'est pas endommagée ; vérifier que les pièces ne sont pas desserrées et les resserrer ; faire contrôler, remplacer ou réparer la machine par un Centre Spécialisé.



En cas de cassures ou d'accidents pendant le travail, arrêter tout de suite le moteur, et éloigner la machine, pour ne provoquer aucun dommage supplémentaire ; en cas d'accidents entraînant des lésions personnelles ou à des tiers, activer tout de suite les procédures de secours d'urgence les plus adéquates à la situation en cours, et s'adresser à une Structure médicale pour recevoir les soins nécessaires. Enlever soigneusement les éventuels débris qui, si ignorés, pourraient causer des dommages ou des lésions aux personnes ou aux animaux.

1.4. ENTRETIEN, STOCKAGE ET TRANSPORT

Le fait d'effectuer un entretien régulier et de stocker correctement la machine préserve sa sécurité et le niveau de ses performances.

- Ne jamais utiliser la machine si certaines de ses pièces sont usées ou endommagées. Les pièces défectueuses ou détériorées doivent être remplacées et ne doivent jamais être réparées. N'utiliser que des pièces de rechange d'origine.
- Pendant les opérations de réglage de la machine, faire attention afin d'éviter de se coincer les doigts entre l'organe de coupe en mouvement et les parties fixes de la machine.
- Pour réduire le risque d'incendie, ne pas laisser les récipients avec les déchets à l'intérieur d'un local.



Le niveau de bruit et le niveau de vibrations reportés dans les présentes instructions sont des valeurs maximum d'utilisation de la machine. L'utilisation d'un élément de coupe non équilibré, d'une vitesse de mouvement excessive et l'absence d'entretien ont une influence significative sur les émissions sonores et sur les vibrations. Il faut donc adopter des mesures préventives afin d'éliminer tout dommage possible dû à un bruit élevé et aux contraintes issues des vibrations ; veiller à l'entretien de la machine, porter un casque anti-bruit, faire des pauses pendant le travail.

1.5. BATTERIE / CHARGEUR DE BATTERIE

IMPORTANT Les normes de sécurité suivantes complètent les consignes de sécurité figurant dans le livret spécifique à la batterie et au chargeur de batterie fourni avec la machine.

- Pour charger la batterie, utiliser uniquement des chargeurs de batterie recommandés par le fabricant. Un chargeur de batterie inadéquat peut provoquer une électrocution, une surchauffe ou une fuite de liquide corrosif de la batterie.
- Utiliser uniquement des batteries spécifiques prévues pour votre outil. L'utilisation d'autres batteries peut provoquer des lésions et entraîne des risques d'incendie.
- Avant d'insérer la batterie, s'assurer que l'appareil est éteint. Monter une batterie dans un appareil électrique allumé peut provoquer des incendies.
- Quand la batterie n'est pas utilisée, la tenir loin de toutes agrafes, pièces de monnaie, clés, clous, vis ou autres petits objets métalliques, qui pourraient provoquer un court-circuit des contacts. Un court-circuit entre les contacts de la batterie peut provoquer des combustions ou des incendies.
- Ne pas utiliser le chargeur de batterie dans des lieux contenant des vapeurs, des substances inflammables ou sur des surfaces facilement inflammables, comme le papier, le tissu, etc. Pendant le rechargement, le chargeur de batterie chauffe et peut provoquer un incendie.
- Pendant le transport, veiller à ce que les bornes des accumulateurs n'entrent pas en contact entre elles ; ne pas utiliser des caisses métalliques pour le transport.

1.6. PROTECTION DE L'ENVIRONNEMENT

- Suivre scrupuleusement les normes locales pour l'élimination des emballages, des pièces détériorées ou de tout élément ayant un effet important sur l'environnement ; ces déchets ne doivent pas être jetés à la poubelle, mais doivent être séparés et confiés aux centres de collecte prévus, qui procéderont au recyclage des matériaux.
- Suivre scrupuleusement les normes locales pour l'élimination des déchets.
- Au moment de la mise hors service, ne pas abandonner la machine dans l'environnement, mais la livrer à un centre de collecte, en suivant les normes locales en vigueur.



Ne pas jeter les équipements électriques dans les déchets ménagers. Selon la Directive européenne 2012/19/UE sur les déchets d'équipements électriques et électroniques et son application conformément aux normes nationales, les équipements électriques usés doivent être collectés séparément, afin d'être réutilisés de façon éco-compatible. Si les équipements électriques sont éliminés dans une décharge ou sur un terrain vague, les substances dangereuses peuvent atteindre la nappe d'eau souterraine et entrer dans la chaîne alimentaire, nuisant à votre santé et à votre bien-être. Pour des informations plus détaillées sur l'élimination de ce produit, prière de contacter le Service local d'élimination des déchets ou son Revendeur



Éliminer la batterie en fin de vie tout en respectant notre environnement. La batterie contient du matériel qui est dangereux pour vous et pour l'environnement. Celle-ci doit être retirée et éliminée séparément dans une structure qui accepte les batteries au lithium-ion.



Le tri différentiel des produits et emballages usagés permet le recyclage des matériaux et leur réutilisation. La réutilisation des matériaux recyclés nous aide à empêcher la pollution de l'environnement et à réduire la demande de matières premières.

2. DESCRIPTION DU PRODUIT

Cette machine est une tondeuse à gazon à conducteur à pied. La machine est composée pour l'essentiel d'un moteur actionnant un organe de coupe contenu dans un carter, équipé de roues et d'un guidon.

Le conducteur est en mesure de conduire la machine et d'actionner les commandes principales en se tenant toujours derrière le guidon et donc à distance de sécurité de l'organe de coupe rotatif.

Si l'opérateur s'éloigne de la machine, le moteur et l'organe rotatif s'arrêtent dans les secondes qui suivent.

Utilisation prévue et utilisation inappropriée

Cette machine est conçue et fabriquée pour couper l'herbe dans les jardins et les zones herbeuses.

Tout autre emploi peut se révéler dangereux et causer des dommages à des personnes et/ou à des choses.

Font partie de l'usage impropre (à titre d'exemple, mais pas seulement) :

- transporter sur la machine d'autres personnes, enfants ou animaux ;
- se faire transporter par la machine ;
- utiliser la machine pour remorquer ou pousser des charges ;
- actionner l'organe de coupe sur des sections non herbeuses ;
- utiliser la machine pour ramasser des feuilles ou des détritux ;
- utiliser la machine pour régulariser les haies ou pour couper la végétation non herbeuse ;
- utiliser la machine par plus d'une personne.

IMPORTANT *L'usage impropre de la machine implique la déchéance de la garantie et dégage le fabricant de toute responsabilité, en reportant sur l'utilisateur tous les frais dérivants de dommages ou de lésions corporelles à l'utilisateur ou à des tiers.*

IMPORTANT *La machine doit être utilisée par un seul opérateur.*

2.1. COMPOSANTS DE LA MACHINE

(Fig. 1)

- A. Carter
- B. Moteur
- C. Organe de coupe
- D. Protection d'éjection arrière
- E. Déflecteur d'éjection latérale (si prévu)
- F. Protection d'éjection latérale (si prévue)
- G. Sac de ramassage
- H. Guidon
- I. Commande interrupteur

- J. Levier d'embrayage de la traction (si prévu)
- K. Volet d'accès au compartiment batterie
- L. Clé de sécurité (Dispositif de désactivation)
- M. Batterie
- N. Chargeur de batterie

2.2. SIGNALÉTIQUE DE SÉCURITÉ



ATTENTION :

Lire les instructions avant d'utiliser la machine.



DANGER ! Risque d'éjection d'objets. Tenir les personnes à l'extérieur de la zone de travail pendant l'utilisation.



DANGER ! Risque de coupures. Organe de coupe en mouvement. Ne pas introduire les mains et les pieds à l'intérieur du siège de l'organe de coupe.



ATTENTION à l'organe de coupe tranchant. Ne pas introduire les mains et les pieds à l'intérieur du siège de l'organe de coupe. L'organe de coupe continue à tourner même après l'arrêt du moteur. Retirer la clé de sécurité (dispositif de désactivation) avant d'effectuer l'entretien.



Seulement pour les tondeuses à moteur thermique.



Uniquement pour tondeuses à gazon électriques avec alimentation par réseau.



Uniquement pour tondeuses à gazon électriques avec alimentation par réseau.

IMPORTANT *Les étiquettes adhésives endommagées ou illisibles doivent être remplacées. Demander de nouvelles étiquettes à son centre d'assistance agréé.*

3. MONTAGE

IMPORTANT *Le déballage et le montage doivent être effectués sur une surface plane et solide, avec un espace suffisant pour déplacer la machine et les emballages.*

1. Déballage (Fig. 2)
2. Montage et réglage de la poignée (Fig. 3)
3. Montage du sac (Fig. 4)

4. COMMANDES DE CONTRÔLE

• Clé de sécurité (Dispositif de désactivation)

La clé de sécurité, située à l'intérieur du compartiment batterie, active et désactive le circuit électrique de la machine (Fig. 5). Quand on enlève la clé, le circuit électrique se désactive complètement pour empêcher tout usage incontrôlé de la machine.

IMPORTANT *Retirer la clé de sécurité chaque fois qu'on laisse la machine inutilisée ou sans surveillance.*

• Levier présence opérateur

Levier présence opérateur (Fig. 6.A) active l'embrayage de l'organe de coupe. Le guidon se trouve en position avant. Appuyer sur le bouton de sécurité (Fig. 6.C) et déplacer le levier vers le guidon pour démarrer l'organe de coupe.

Le moteur s'arrête automatiquement et toutes les fonctions sont désactivées lorsque le levier est relâché.

• Bouton d'allumage (si prévu)

Le bouton d'allumage (Fig. 7.A) est utilisé pour :



Allumage de la machine.

Appuyer sur le bouton (Fig. 7.A) le VOYANT (Fig. 7.B) s'allume et la machine est prête à l'utilisation.

REMARQUE La machine ne peut être mise en marche que si le levier de présence de l'opérateur et le levier de traction sont relâchés.

REMARQUE Si la machine n'est pas utilisée, qu'il s'agit de 15 secondes, le VOYANT s'éteint et l'opération ci-dessus doit être répétée.

Embrayage de l'organe de coupe.

REMARQUE L'organe de coupe ne peut être embrayé que lorsque le levier de présence de l'opérateur est appuyé contre le guidon (voir par. 6.3).

Désembrayage de l'organe de coupe.

Relâcher le levier de présence de l'opérateur lorsque l'organe de coupe est embrayé (Fig. 6.A) ; l'organe de coupe s'arrête tout en maintenant la machine en marche.

• Levier d'embrayage de la traction (si prévu)



Embraie la traction sur les roues et permet l'avancement de la machine (Fig. 6.B). Le guidon se trouve en position arrière.

IMPORTANT Le démarrage du moteur doit toujours se faire quand la traction n'est pas embrayée.

IMPORTANT Pour éviter d'endommager la transmission, éviter de tirer la machine vers l'arrière quand la traction est embrayée.

Pour certains modèles, il est possible de régler la vitesse d'alimentation grâce à la poignée de sélection située sur le côté droit du guidon (Fig. 7.C).

6 niveaux de vitesse différents peuvent être sélectionnés



Vitesse maximale (environ 5 km/h)



Vitesse minimale (environ 2,5 km/h)

REMARQUE Le dernier niveau de vitesse sélectionné reste réglé même après l'arrêt de la machine.

• Bouton "ECO" (si prévu)

La fonction "ECO" permet d'économiser de l'énergie lors de la coupe de l'herbe et d'optimiser l'autonomie de la batterie. Pour activer ou désactiver la fonction "Eco", appuyer sur le bouton (Fig. 7.D).

Cette fonction est toujours désactivée lorsque le levier de présence de l'opérateur est relâché.

REMARQUE Il n'est pas recommandé d'utiliser la fonction "ECO" dans des conditions de tonte difficiles (tonte d'herbe dense, haute, humide).

• Réglage de la hauteur de coupe

En abaissant ou en relevant le châssis, l'herbe peut être coupée à différentes hauteurs de coupe. (Fig. 8)

IMPORTANT Effectuer l'opération lorsque l'organe de coupe est à l'arrêt.

5. UTILISATION DE LA MACHINE

IMPORTANT Pour les instructions concernant la batterie (si prévue), consulter le livret correspondant.

5.1. OPÉRATIONS PRÉLIMINAIRES

Mettre la machine en position horizontale et bien appuyée sur le terrain.

• Contrôle de la batterie

Avant d'utiliser la machine, la première fois après l'avoir achetée, procéder à la recharge complète en suivant les indications contenues dans le livret de la batterie.

Avant chaque utilisation, vérifier l'état de charge de la batterie en suivant les instructions du livret de la batterie

• Préparation de la machine au travail

IMPORTANT Effectuer l'opération lorsque l'organe de coupe est à l'arrêt.

Cette machine permet d'effectuer la tonte du gazon en plusieurs modalités :

- Préparation pour la coupe et le ramassage de l'herbe dans le sac de ramassage (Fig. 9)
- Préparation pour la coupe et l'éjection arrière de l'herbe au sol (Fig. 10)
- Préparation pour la coupe et le broyage de l'herbe (fonction de "mulching") (Fig. 11)
- Préparation pour la coupe et l'éjection latérale de l'herbe au sol (Fig. 12)

5.2. CONTRÔLES DE SÉCURITÉ

- Vérifier l'intégrité et le montage correct de tous les composants de la machine ;
- S'assurer que toutes les fixations sont correctement serrées ;
- Maintenir chaque surface de la machine propre et sèche.

Action	Résultat
1. Démarrer la machine. 2. Relâcher la commande de l'interrupteur.	1. L'organe de coupe doit se déplacer. 2. Les leviers doivent retourner automatiquement et rapidement en position neutre, le moteur et l'organe de coupe doivent s'arrêter en quelques secondes.
1. Démarrer la machine. 2. Actionner le levier traction. 3. Relâcher le levier traction.	2. La machine avance. 3. La machine s'arrête.
1. Conduite d'essai.	1. Aucune vibration anormale. Aucun bruit anormal.



Si l'un des résultats diffère de ce qui est indiqué dans les tableaux, ne pas utiliser la machine ! S'adresser à un centre d'assistance pour les contrôles nécessaires et pour sa réparation.

5.3. DÉMARRAGE ET TRAVAIL

REMARQUE Effectuer le démarrage sur une surface plane et sans obstacles ni herbe haute.

Démarrer la machine comme indiqué dans (Fig. 13).

IMPORTANT Pendant le travail, toujours maintenir la distance de sécurité par rapport à l'organe de coupe, qui est donnée par la longueur du guidon.

Vidage du sac de ramassage

(Fig. 14)

1. Relâcher la commande de l'interrupteur et attendre l'arrêt de l'organe de coupe.
2. Soulever la protection d'éjection arrière, prendre la poignée et retirer le sac de ramassage en le maintenant en position droite.

5.4. ARRÊT

Lorsque le travail est terminé, relâcher la commande de l'interrupteur (Fig. 15).



Après avoir arrêté la machine, il faut attendre plusieurs secondes avant que l'organe de coupe ne s'arrête.

5.5. APRÈS L'UTILISATION

- Effectuer le nettoyage (par. 5.1).
- Le cas échéant, remplacer les composants endommagés et serrer les vis et les boulons éventuellement desserrés.

Chaque fois que la machine est inutilisée ou sans surveillance :

- Ouvrir le volet d'accès au compartiment batterie et retirer la clé de sécurité (pour les modèles à batterie).

6. ENTRETIEN

Les normes de sécurité à suivre sont décrites au chap. 1. Respecter scrupuleusement ces indications pour ne pas s'exposer à de graves risques ou dangers :

Avant d'effectuer tout contrôle, tout nettoyage ou toute intervention d'entretien/réglage sur la machine :

- Arrêter la machine.
- S'assurer de l'arrêt de chaque composant en mouvement.
- Retirer la clé de sécurité (pour les modèles à batterie).
- Porter des vêtements appropriés, des gants de sécurité et des lunettes de protection.

6.1. NETTOYAGE

Après chaque utilisation, effectuer les opérations de nettoyage en suivant les instructions ci-après :

- Ne pas utiliser de jets d'eau et éviter de mouiller le moteur et les composants électriques.
- Retirer les débris d'herbe et la boue accumulés à l'intérieur du châssis.
- Vérifier toujours que les prises d'air sont libres de tous débris.
- Ne pas utiliser de liquide agressif pour nettoyer le châssis.
- Pour réduire le risque d'incendie, débarrasser le moteur des résidus d'herbe, de feuilles ou d'excès de graisse.

6.2. ENTRETIEN DE L'ORGANE DE COUPE



Ne pas toucher l'organe de coupe tant que la clé de sécurité n'a pas été retirée et que l'organe de coupe ne s'est pas complètement arrêté. Garder à l'esprit que l'organe de coupe peut bouger, même si la clé a été retirée (pour les modèles à batterie).



Toutes les opérations concernant les organes de coupe (démontage, affûtage, équilibrage, réparation, remontage et/ou remplacement) sont des travaux compliqués qui demandent une compétence spécifique outre à l'utilisation d'équipements spéciaux ; pour des raisons de sécurité, il faut donc toujours les faire exécuter dans un centre spécialisé.



Toujours remplacer l'organe de coupe détérioré, tordu ou usé, ainsi que ses vis, pour maintenir l'équilibrage.

IMPORTANT Utiliser toujours des organes de coupe d'origine portant le code indiqué dans le tableau "Données techniques".

6.3. RECHARGE DE LA BATTERIE

Recharger la batterie comme indiqué dans (Fig. 16).

7. TRANSPORT, STOCKAGE ET ÉLIMINATION

7.1. TRANSPORT

À chaque fois qu'il est nécessaire de déplacer, soulever, transporter ou incliner la machine, il faut :

- Arrêter la machine.
- S'assurer de l'arrêt de chaque composant en mouvement.
- Retirer la clé de sécurité (pour les modèles à batterie).
- Débrancher la machine du secteur électrique (pour les modèles avec cordon électrique).
- Porter des gants de travail robustes.
- Prendre la machine par des points qui offrent une prise sûre, en tenant compte de son poids et de la répartition du poids.
- Employer un nombre de personnes adéquat au poids de la machine.
- S'assurer que la manutention de la machine ne provoque pas de dommages ou de lésions.
- La fixer solidement au véhicule de transport à l'aide de cordes ou de chaînes afin d'éviter qu'elle ne se renverse et qu'elle ne soit endommagée.

7.2. STOCKAGE (Fig. 17)

Lorsque la machine doit être stockée :

- Laisser refroidir le moteur.
- Retirer la clé de sécurité et la batterie (pour les modèles à batterie) et recharger.
- Nettoyer soigneusement la machine.
- Vérifier l'intégrité de la machine.

Stocker la machine :

- Dans un endroit sec.
- À l'abri des intempéries.
- Dans un endroit inaccessible aux enfants.
- En s'assurant d'avoir retiré les clés ou les outils utilisés pour l'entretien.

Stocker la batterie :

- À l'ombre, dans un endroit frais et dans un environnement sans humidité.

REMARQUE En cas d'inactivité prolongée, recharger la batterie tous les deux mois pour prolonger sa durée de vie.

REMARQUE Ranger la machine de manière à ce qu'elle ne constitue pas un danger si elle entre en contact, même accidentellement ou par hasard, avec des personnes, des enfants ou des animaux.

Priručnici s uputama raspoloživi su:

- ▷ na web-mjestu stiga.com
- ▷ skeniranjem QR koda



Download full manual
stiga.com

POZOR: PRIJE UPORABE STROJA, PAŽLJIVO PROČITAJTE OVAJ PRIRUČNIK.

Čuvajte za buduće potrebe.

1. SIGURNOSNE UPUTE

1.1. OSPOSOBLJAVANJE



Upoznajte se s upravljačkim elementima i primjenom uporabom stroja. Naučite brzo zaustavljati motor. Nepoštovanje upozorenja i uputa može prouzročiti požare i/ili teške ozljede.

- Nemojte nikad dopuštati da stroj koriste djeca ili osobe koje nisu dovoljno upoznate s uputama. Lokalnim zakonima može biti određena najniža dob korisnika.
- Stroj se ne smije koristiti ako se rukovatelj osjeća umorno ili loše ili ako se nalazi pod utjecajem lijekova, droga, alkohola ili štetnih tvari koje mogu smanjiti njegove psihofizičke sposobnosti i pažnju.
- Ne zaboravite da je rukovatelj (ili korisnik) odgovoran za nesreće i nepredviđene slučajeve koji mogu oštetiti druge osobe ili njihovu imovinu. Odgovornost korisnika podrazumijeva procjenu potencijalnih rizika na terenu na kojem se radi te poduzimanje svih potrebnih mjera kako bi se zajamčila vlastita sigurnost i sigurnost drugih osoba, a posebno na padinama, neravnim, klizavim ili nestabilnim terenima.
- U slučaju prodaje ili posuđivanja stroja drugima, uvjerite se da korisnik pregleda upute za uporabu u ovom priručniku.

1.2. PRIPREMNE RADNJE

Osobna zaštitna oprema (OZO)

- Nosite prikladnu odjeću, jaku radnu obuću, otpornu na klizanje, i duge hlače. Nemojte pokretati stroj ako ste bosih nogu ili u otvorenim sandalama. Nosite slušalice za zaštitu sluha.
- Nosite radne rukavice u svim situacijama koje mogu biti opasne po ruke.
- Nemojte nositi šalove, košulje, ogrlice, narukvice, odjevne predmete s dijelovima koji lepršaju ili koji imaju vezice ili kravate te općenito viseći ili širok nakit i pribor koji bi se mogao zaplesti u stroj ili u predmete i materijale prisutne na radnom mjestu.
- Dugu kosu treba povezati na odgovarajući način.

Radno područje/stroj

- Podrobno pregledajte cijelo radno područje i odstranite sve što bi stroj mogao odbaciti ili što bi moglo oštetiti nož/rotirajuće dijelove (kamenje, granje, željezne žice, kosti itd.).

1.3. TIJEKOM UPORABE

- Stroj se ne smije koristiti u prostorima u kojima postoji rizik od eksplozije, u blizini zapaljivih tekućina, plina ili prašine. Električni alati proizvode iskre koje mogu zapaliti prašinu ili paru.
- Stroj nemojte izlagati kiši ili mokrim sredinama. Prodiranje vode u alat povećava rizik od električnog udara.

- Radite samo uz dnevno svjetlo ili uz dobru rasvjetu i u uvjetima dobre vidljivosti.
- Izbjegavajte rad na mokroj travi, po kiši i ako postoji rizik od nevremena, naročito ako postoji vjerojatnost sijevanja.
- Udaljite osobe, djecu i životinje iz radnog područja. Djecu treba nadzirati odrasla osoba.
- Naročito pazite na nepravilnosti terena (izbočine, jarke), na padine, na skrivene opasnosti te na prisutnost eventualnih prepreka koje bi mogle ograničiti vidljivost.
- Budite vrlo pažljivi u blizini provalija, jaraka ili nasipa. Stroj se može prevrnuti ako jedan kotač prijeđe preko nekog ruba ili ako se rub sruši.
- Radite u poprečnom smjeru nagiba, nikad u smjeru uzbrdo/nizbrdo, jako pazeći pri promjeni smjera kretanja, uvjeravajući se u vlastitu točku oslonca te osiguravajući da kotači neće naići na prepreke (kamenje, grane, korijenje itd.) koje bi mogli prouzročiti bočno klizanje ili gubitak kontrole nad strojem.
- Stroj se ne smije koristiti na terenima s nagibom većim od 20°, bez obzira na smjer kretanja.
- Zaustavite nož ako kosilicu trave morate nagnuti radi prijevoza, prilikom prelaženja preko netravnatih površina te kad kosilicu trave prenosite s ili na područje na kojem treba pokositi travu.
- Nemojte naginjati kosilicu trave prilikom pokretanja. Pokretanje vršite na ravnoj površini bez prepreka ili visoke trave.
- Obratite izuzetnu pozornost prilikom povlačenja kosilice trave prema sebi. Prije i za vrijeme kretanja unatrag gledajte iza sebe, kako biste se uvjerili da nema prepreka.
- Nemojte nikad trčati, nego hodajte.
- Izbjegavajte da vas kosilica trave vuče.
- Ruke i stopala držite uvijek dalje od noža, i prilikom pokretanja i za vrijeme uporabe stroja.
- Držite se uvijek daleko od otvora za izbacivanje.
- Nemojte nikad koristiti stroj ako su zaštitne oštećene, nedostaju ili nisu pravilno namještene (košara za sakupljanje trave, štitičnik bočnog otvora za izbacivanje ili štitičnik stražnjeg otvora za izbacivanje).
- Nemojte isključivati, deaktivirati, skidati postojeće sigurnosne sustave/mikroprekidače, niti vršiti neovlaštene izmjene na njima.
- Isključite nož, zaustavite motor i izvadite sigurnosni ključ (kod modela s baterijom) ili iskopčajte kabel za napajanje (kod modela s električnim kablom) i uvjerite se da su se svi dijelovi u pokretu potpuno zaustavili:
 - Prilikom prevoženja stroja;
 - Svaki put kad kosilicu trave ostavljate bez nadzora;
 - Prije uklanjaanja uzroka blokade ili čišćenja odvodnog kanala;
 - Prije kontrole, čišćenja ili vršenja nekog zahvata na stroju;
 - Nakon udara u strano tijelo. Prije ponovne uporabe stroja utvrdite eventualnu štetu na njemu i izvršite potrebne popravke;

- Ako stroj počne nepravilno vibrirati: provjerite eventualna oštećenja; kontrolirajte ima li olabavljenih dijelova i zategnite ih; pobrinite se za provjere, zamjene ili popravke u specijaliziranom centru.



U slučaju lomova ili nesreća za vrijeme rada, odmah zaustavite motor i udaljite stroj kako ne bi prouzročio još veću štetu; u slučaju nesreća s osobnim ozljedama ili ozljeda trećih, odmah se pobrinite za pružanje prve pomoći najprimjerenije situaciji i obratite se zdravstvenoj ustanovi radi potrebnog liječenja. Temeljito uklonite eventualne trunke koji bi – ako ostanu neprimijećeni – mogli prouzročiti oštećenja ili nanijeti ozljede osobama ili životinjama.

1.4. ODRŽAVANJE, SKLADIŠTENJE I PRIJEVOZ

Sigurnost i razinu performansi stroja očuvat ćete njegovim redovitim održavanjem i pravilnim skladištenjem.

- Stroj nemojte nikad koristiti ako su pojedini dijelovi istrošeni ili oštećeni. Pokvarene ili oštećene dijelove treba zamijeniti, a nikad popravljati. Koristite samo originalne rezervne dijelove.
- Za vrijeme radova na podešavanju stroja, pazite da vam prsti ne ostanu ukliješteni između noža u pokretu i nepomičnih dijelova stroja.
- Radi smanjenja rizika od požara, nemojte ostavljati posude s otpadnim materijalima u prostoriji.



Razine buke i vibracija koje se navode u ovim uputama predstavljaju maksimalne vrijednosti pri korištenju stroja. Uporaba neizbalansiranog reznog elementa, prevelika brzina kretanja i neodržavanje stroja bitno utječu na emisiju zvuka i vibracije. Posljedično tome treba usvojiti preventivne mjere za uklanjanje mogućih oštećenja prouzročenih velikom bukom i naprezanjima uslijed vibracija; brinite se za održavanje stroja, nosite slušalice za zaštitu od buke, tijekom rada pravite stanke.

1.5. BATERIJA/PUNJAČ BATERIJE

VAŽNO Sigurnosne upute u nastavku dopunjuju sigurnosna pravila u specifičnom priručniku za bateriju i punjač baterija, koji je priložen stroju.

- Za punjenje baterije koristite samo punjač baterija koji preporučuje proizvođač. Neprikladan punjač baterija može prouzročiti električni udar, pregrijavanje ili curenje korozivne tekućine iz baterije.
- Koristite samo specifične baterije predviđene za vaš alat. Uporaba drugih baterija može prouzročiti ozljede i rizik od požara.
- Prije stavljanja baterije, uvjerite se da je aparat isključen. Stavljanje baterije na uključeni električni aparat može prouzročiti požar.
- Nekorištenu bateriju držite daleko od uredskih spojnica, sitnog novca, ključeva, čavla, vijaka i drugih malih metalnih predmeta koji bi mogli izazvati kratki spoj na priključcima. Kratki spoj na priključcima baterije može izazvati izgaranje ili požar.

- Nemojte koristiti punjač baterija na mjestima gdje ima pare, zapaljivih tvari ili na lako zapaljivim površinama kao što su papir, tkanina itd. Za vrijeme punjenja, punjač baterija se zagrije i mogao bi izazvati požar.
- Za vrijeme prijevoza baterije pazite da se priključci međusobno ne spoje i nemojte koristiti metalne spremnike za prijevoz.

1.6. ZAŠTITA OKOLIŠA

- Strogo se pridržavajte lokalnih propisa o odlaganju ambalaže, propalih dijelova ili bilo kojeg drugog elementa štetnog za okoliš: te otpatke se ne smije bacati u smeće, nego ih treba razdvojiti i predati odgovarajućim centrima za sakupljanje koji će se pobriniti za recikliranje materijala.
- Strogo se pridržavajte lokalnih propisa o odlaganju otpadnih materijala.
- U trenutku rashodovanja nemojte ostavljati stroj u okolišu, nego se obratite centru za sakupljanje sukladno lokalnim propisima na snazi.



Nemojte bacati električne uređaje s kućnim otpadom. Prema europskoj direktivi 2012/19/EU o električnom i električkom otpadu te njezinoj primjeni u skladu s nacionalnim normama, otpadne električne uređaje mora se sakupljati odvojeno, u cilju njihove ponovne primjene na ekološki prihvatljiv način. U slučaju odlaganja električnih uređaja na odlagalište otpada ili na tlo, štetne tvari mogu dospjeti do vodenog sloja i tako ući u hranidbeni lanac, ugrožavajući vaše zdravlje i dobrobit. Za detaljnije informacije o odlaganju ovog proizvoda stupite u kontakt s mjerodavnim zavodom za gospodarenje otpadom iz kućanstva ili s prodavačem



Baterije na kraju njihovog životnog vijeka odložite uz dužnu pažnju prema okolišu. Baterija sadrži materijal koji je opasan za vas i za okoliš. Nju treba izvaditi i odvojeno odložiti u strukturu koja prihvaća litij-ionske baterije.



Odvojeno sakupljanje rabljenih proizvoda i ambalaže omogućava recikliranje, odnosno ponovno korištenje materijala. Korištenje recikliranih materijala pomaže u sprječavanju zagađivanja okoliša i u smanjenju potražnje za sirovinama.

2. OPIS PROIZVODA

Ovo je ručno upravljana kosilica trave. Stroj se u osnovi sastoji od motora koji aktivira nož zatvoren u kućištu, a ima kotače i jednu dršku. Rukovatelj može upravljati strojem i aktivirati glavne upravljačke elemente uvijek iza drške, a time i na sigurnosnoj udaljenosti od rotirajućeg noža. Udaljavanje rukovatelja od stroja prouzročit će zaustavljanje motora i rotirajućeg elementa u roku od nekoliko sekundi.

Predviđena uporaba i neprimjerena uporaba

Ovaj stroj je projektiran i izrađen za košnju trave u vrtovima i na travnatim površinama.

Bilo koja druga primjena može se pokazati opasnom te prouzročiti štetu osobama i/ili stvarima.

Neprikladna uporaba obuhvaća (na primjer, ali ne i samo):

- prevoženje na stroju drugih osoba, djece ili životinja;
- korištenje stroja za vlastiti prijevoz;
- korištenje stroja za vuču ili guranje tereta;
- pokretanje noža na netravnatim mjestima;
- korištenje stroja za sakupljanje lišća ili trunaka;
- korištenje stroja za uređivanje živice ili za rezanje vegetacije koja nije travnata;
- korištenje stroja od strane više osoba istovremeno.

VAŽNO Neprimjerenom uporabom stroja jamstvo se poništava, uz odricanje svake odgovornosti proizvođača, čime svi troškovi nastali uslijed oštećenja ili ozljeda samog korisnika ili trećih prelaze na teret korisnika.

VAŽNO Stroj treba rabiti samo jedan rukovatelj.

2.1. KOMPONENTE STROJA

(Sl. 1)

- Kućište
- Motor
- Nož
- Štitnik stražnjeg otvora za izbacivanje
- Usmjerverač za bočno izbacivanje (ako postoji)
- Štitnik bočnog otvora za izbacivanje (ako postoji)
- Košara za sakupljanje trave
- Drška
- Upravljački prekidač
- Ručica za uključivanje pogona (ako postoji)
- Vratašca za pristup prostoru za bateriju
- Sigurnosni ključ (naprava za deaktiviranje)
- Baterija
- Punjač baterija

2.2. SIGURNOSNE OZNAKE



POZOR:
Prije uporabe stroja, pročitajte upute.



OPASNOST! Rizik od izbacivanja predmeta. Pazite da za vrijeme uporabe nitko ne pristupi u radno područje.



OPASNOST! Rizik od posjekotina. Nož u pokretu. Nemojte uvlačiti ruke ili stopala unutar sjedišta noža.



PAZITE na oštar nož. Nemojte uvlačiti ruke ili stopala unutar sjedišta noža. Nož se nastavlja okretati i nakon gašenja motora. Prije održavanja izvadite sigurnosni ključ (naprava za deaktiviranje).



Samo za kosilice za travu s toplinskim motorom.



Samo za električne kosilice trave s mrežnim napajanjem.



Samo za električne kosilice trave s mrežnim napajanjem.

VAŽNO Naljepnice koje su se uništile ili su postale nečitljive trebate zamijeniti. Zatražite nove naljepnice od ovlaštenog servisnog centra.

3. MONTIRANJE

VAŽNO Raspakiranje i montiranje treba izvršiti na ravnoj i čvrstoj površini, s dovoljno prostora za pomicanje stroja i ambalaže.

1. Raspakiranje (sl. 2)
2. Montiranje i podešavanje drške (sl. 3)
3. Montiranje košare (sl. 4)

4. UPRAVLJAČKI ELEMENTI

• Sigurnosni ključ (naprava za deaktiviranje)

Sigurnosni ključ, koji se nalazi u prostoru za bateriju, aktivira i deaktivira električni krug stroja (sl. 5).

Vađenjem ključa električni krug se potpuno deaktivira, kako bi se spriječila nekontrolirana uporaba stroja.

VAŽNO Izvadite sigurnosni ključ svaki put kad stroj ostavljate radi nekorisćenja ili bez nadzora.

• Ručica za prisutnost rukovatelja

Ručica za prisutnost rukovatelja (sl. 6.A) osposobljava uključivanje noža. Nalazi se u položaju ispred drške.

Pritisnite sigurnosni gumb (sl. 6.C) i pomaknite ručicu prema drški kako biste pokrenuli nož.

Motor se automatski zaustavlja i sve se funkcije onesposobljavaju pri otpuštanju ručice.

• Gumb za uključivanje (ako postoji)

Gumb za uključivanje (sl. 7.A) služi za:



Uključivanje stroja.

Pritiskom na gumb (sl. 7.A) LED (sl. 7.B) se pali i stroj je spreman za uporabu.

NAPOMENA Stroj je moguće uključiti samo ako su ručica za prisutnost rukovatelja i ručica pogona otpuštene.

NAPOMENA Ako se stroj ne koristi, LED se nakon 15 sekundi gasi i treba ponoviti navedenu radnju.

Uključivanje noža.

NAPOMENA Nož je moguće uključiti samo ako je ručica za prisutnost rukovatelja pritisnuta do drške (vidi odl. 6.3).

Isključivanje noža.

Dok je nož uključen, otpustite ručicu za prisutnost rukovatelja (sl. 6.A): nož se zaustavlja, zadržavajući stroj uključen.

• Ručica za uključivanje pogona (ako postoji)



Uključuje pogon kotača i omogućava napredovanje stroja (sl. 6.B). Nalazi se u položaju iza drške.

VAŽNO Motor treba uvijek pokretati kad je pogon isključen.

VAŽNO Kako se ne bi oštetio prijenos, izbjegavajte povlačenje stroja unazad dok je pogon uključen.

Kod nekih modela brzinu napredovanja moguće je podesiti pomoću gumba za odabir prisutnog na desnoj strani drške (sl. 7.C).

Moguće je odabrati 6 različitih razina brzine

 Maksimalna brzina (oko 5 km/h)

 Minimalne brzina (oko 2,5 km/h)

NAPOMENA Posljednja odabrana razina brzine ostaje postavljena i nakon što se stroj isključi.

• Gumb "EKO" (ako postoji)

Funkcija „EKO“ optimizira autonomiju baterije i tako omogućava uštedu energije tijekom košenja trave. Kako biste aktivirali ili deaktivirali funkciju "Eko", pritisnite gumb (sl. 7.D). Ova se funkcija deaktivira svaki put kad se otpusti ručicu za prisutnost rukovatelja.

NAPOMENA Ne preporučuje se uporaba funkcije "EKO" u otežanim uvjetima košnje (košenje guste, visoke ili vlažne trave).

• Podešavanje visine košnje

Spuštanjem ili podizanjem kućišta travu možete kositi na različitim visinama košnje. (Sl. 8)

VAŽNO Ovu radnju treba izvršiti kad je nož zaustavljen.

5. UPORABA STROJA

VAŽNO Upute u vezi s baterijom (ako postoji) pogledajte u odgovarajućem priručniku.

5.1. PRIPREMNE RADNJE

Stavite stroj u vodoravni položaj i dobro oslonjen na teren.

• Kontrola baterije

Prije korištenja stroja po prvi put nakon kupnje, potpuno napunite bateriju pridržavajući se naznaka iz priručnika za bateriju.

Prije svake uporabe provjerite stanje napunjenosti baterije slijedeći naznake koje sadrži priručnik za bateriju

• Pripremanje stroja za rad

VAŽNO Ovu radnju treba izvršiti kad je nož zaustavljen.

Ovaj stroj omogućava košenje travnjaka na različite načine:

- Pripremanje za košnju i sakupljanje trave u košaru (sl. 9)
- Pripremanje za košnju i izbacivanje trave straga, na zemlju (sl. 10)
- Pripremanje za košnju i usitnjavanje trave (funkcija "malčiranje") (sl. 11)
- Pripremanje za košnju i bočno izbacivanje trave na zemlju (sl. 12)

5.2. SIGURNOSNE KONTROLE

- Provjerite jesu li sve komponente stroja cjelovite i pravilno montirane;
- Uvjerite se da su sve pričvršni elementi pravilno zategnuti;
- Održavajte čistu i suhu svaku površinu stroja.

Radnja	Rezultat
1. Pokrenite stroj. 2. Otpustite upravljački prekidač.	1. Nož se mora pomicati. 2. Ručice se moraju automatski i brzo vratiti u neutralni položaj, motor se mora ugasiti i nož se mora zaustaviti u roku od nekoliko sekundi.

1. Pokrenite stroj. 2. Pomaknite ručicu pogona. 3. Otpustite ručicu pogona.	2. Stroj napreduje. 3. Stroj se zaustavlja.
1. Probna vožnja.	1. Nema nikakve nepravilne vibracije. Nema nikakvog nepravilnog zvuka.

 **Ako bilo koji rezultat odstupa od onoga što se navodi u tablicama, nemojte koristiti stroj! Obratite se servisnom centru radi potrebnih kontrola i popravka.**

5.3. POKRETANJE I RAD

NAPOMENA Pokretanje vršite na ravnoj površini bez prepreka ili visoke trave.

Pokrenite stroj kako je naznačeno na (sl. 13).

VAŽNO Za vrijeme rada uvijek održavajte sigurnosnu udaljenost od noža, a nju određuje dužina drške.

Praženje košare za sakupljanje trave

(Sl. 14)

1. Otpustite upravljački prekidač i pričekajte da se nož zaustavi.
2. Podignite štitnik stražnjeg otvora za izbacivanje, uhvatite ručku pa skinite košaru za sakupljanje trave držeći je uspravno.

5.4. ZAUSTAVLJANJE

Po završetku rada, otpustite upravljački prekidač (sl. 15).

 **Nožu treba nekoliko sekundi da se zaustavi nakon zaustavljanja stroja.**

5.5. NAKON KORIŠTENJA

- Očistite stroj (odl. 5.1).
- Ako treba, zamijenite oštećene komponente te zategnite vijke i zavrtnje koji su eventualno popustili.

Svaki put kad stroj ostavljate radi nekorisćenja ili bez nadzora:

- Otvorite vratašca za pristup prostoru za bateriju i izvadite sigurnosni ključ (kod modela s baterijom).

6. ODRŽAVANJE

Sigurnosne upute koje treba slijediti navode se u 1. pog. Strogo poštuajte te naznake kako se ne biste suočili s ozbiljnim rizicima ili opasnostima:

Prije obavljanja bilo kakve kontrole, čišćenja ili zahvata na održavanju/podešavanju na stroju:

- Zaustavite stroj.
- Uvjerite se da su se sve komponente u pokretu zaustavile.
- Izvadite sigurnosni ključ (kod modela s baterijom).
- Nosite odgovarajuću odjeću, radne rukavice i zaštitne naočale.

6.1. ČIŠĆENJE

Nakon svake uporabe obavite čišćenje pridržavajući se uputa koje slijede:

- Nemojte koristiti mlazove vode i pazite da se motor i električne komponente ne smoče.
- Uklonite nakupljene trunke trave i blato iz unutrašnjosti kućišta.
- Uvijek se uvjerite da u otvorima za dovod zraka nema trunaka.
- Za čišćenje kućišta nemojte koristiti agresivne tekućine.

- Kako bi se smanjio rizik od požara, održavajte motor čist od ostataka trave, lišća ili viška masnoće.

6.2. ODRŽAVANJE NOŽA



Nemojte dirati nož sve dok ne izvadite sigurnosni ključ i dok se nož potpuno ne zaustavi. Pazite na to da se nož može pomicati iako je ključ izvađen (kod modela s baterijom).



Sve radnje vezane uz noževe (demoniranje, oštrenje, balansiranje, popravak, ponovno montiranje i/ili zamjena) su zahtjevni poslovi za koje je, osim uporabe posebnog alata, potrebna i specifična stručnost; stoga ih, iz sigurnosnih razloga, mora uvijek obavljati specijalizirani centar.



Oštećen, iskrivljen ili istrošen nož dajte uvijek zamijeniti zajedno s njegovim vijcima, kako bi se održala izbalansiranost.

VAŽNO *Uvijek koristite originalne noževe sa šifrom koja se navodi u tablici "Tehnički podaci".*

6.3. PUNJENJE BATERIJE

Napunite bateriju kako je naznačeno na (sl. 16).

7. PRIJEVOZ/PRENOŠENJE, SKLADIŠTENJE I ODLAGANJE

7.1. PRIJEVOZ/PRENOŠENJE

Što morate napraviti svaki put kad stroj treba pomicati, podizati, prevoziti ili nagnuti:

- Zaustavite stroj.
- Uvjerite se da su se sve komponente u pokretu zaustavile.
- Izvadite sigurnosni ključ (kod modela s baterijom).
- Odspojite stroj iz električne mreže (kod modela s električnim kabelom).
- Nosite čvrste radne rukavice.
- Uхватite stroj na mjestima koja omogućuju sigurno držanje, vodeći računa o težini i njenoj raspodjeli.
- To se mora obaviti uz pomoć broja osoba koji odgovara težini stroja.
- Uvjerite se da pomicanje stroja neće prouzročiti oštećenja ili ozljede.
- Čvrsto ga blokirajte na prijevoznom sredstvu pomoću užadi ili lanaca kako bi se izbjeglo njegovo prevrtanje uz moguće oštećenje.

7.2. SKLADIŠTENJE (sl. 17)

Što treba učiniti u slučaju skladištenja stroja:

- Pustite da se motor ohladi.
- Izvadite sigurnosni ključ i bateriju (kod modela s baterijom) i pobrinite se za punjenje.
- Temeljito očistite stroj.
- Provjerite cjelovitost stroja.

Stroj skladištite:

- U suhom prostoru.
 - Zaštićen od vremenskih nepogoda.
 - Na djeci nedostupnom mjestu.
 - Uvjerivši se da ste izvadili ključeve ili alat koji ste koristili pri održavanju.
- Bateriju skladištite:
- U sjeni, na hladnom mjestu, u prostorima u kojima nema vlage.

NAPOMENA *U slučaju duljeg nekorištenja, napunite bateriju svaka dva mjeseca radi dulje trajnosti.*

NAPOMENA *Spremite stroj tako da ne predstavlja opasnost u slučaju dodira – pa i slučajnog ili nenadanog – osoba, djece ili životinja.*

MAGYAR - Az eredeti használati utasítás fordítása

A használati utasítások elérhetők:

- ▷ a stiga.com honlapon
- ▷ a QR-kód leolvasásával



Download full manual
stiga.com

FIGYELEM! A GÉP HASZNÁLATA ELŐTT OLVASSA EL FIGYELMESEN A JELEN KÉZIKÖNYVET!

Őrizze meg későbbi szükség esetére.

1. BIZTONSÁGI SZABÁLYOK

1.1. BETANÍTÁS



Ismerje meg a kezelőszerveket, és sajátítsa el a gép kezelését. Tanulja meg a motor gyors leállítását. A figyelmeztetések és az utasítások be nem tartása tüzesethez és/vagy súlyos sérülésekhez vezethet.

- Tilos gyermekekre bízni a gép használatát, illetve olyan személyre, aki nem ismeri a gép kezelésére vonatkozó útmutatásokat. A helyi törvények szabályozhatják a gép használatához előírt minimális életkort.
- Soha ne használja a gépet, ha a kezelő fáradt vagy nem érzi jól magát, illetve ha gyógyszer, kábítószer, alkohol vagy más olyan szerek hatása alatt áll, melyek reflexeit és figyelmét károsan befolyásolják.
- Ne feledje, hogy a gép kezelője vagy használója felelős a más személyeket ért balesetekért és váratlan eseményekért, illetve azok tulajdonában keletkező károkért. A felhasználó felelőssége a munkaterület talajviszonyaiból eredő potenciális veszélyek felmérése, valamint a saját és mások biztonsága garantálásához szükséges óvintézkedések alkalmazása, különösen lejtőn vagy emelkedőn, és egyenetlen, csúszós vagy bizonytalan területeken.
- Ha harmadik személynek átadja vagy kölcsönadja a gépet, győződjön meg arról, hogy az elolvasta a jelen használati utasításba foglalt tudnivalókat.

1.2. ELŐKÉSZÍTŐ MŰVELETEK

Egyéni védőfelszerelések

- Viseljen megfelelő ruházatot, erős, csúszásgátló cipőt és hosszúnadrágot. Ne működtesse a gépet mezítláb vagy nyitott szandálban. Viseljen hallásvédő fülvédőt.
- Viseljen védőkesztyűt az összes olyan helyzetben, mikor a keze veszélynek van kitéve!
- Ne viseljen sálát, köpenyt, nyakláncot, karkötőt, olyan ruházatot, melyen nyakkendő, lobogó részek, szalagok vannak, illetve vagy bármilyen lelógó vagy széles kellekeket, melyek beakadhatnak a gépbe, vagy a munkavégzés helyén lévő egyéb tárgyakba, anyagokba.
- Ha hosszú a haja, kösse megfelelően össze.

Munkaterület / Gép

- Vizsgálja át gondosan a munkavégzés területét és távolítson el minden olyan tárgyat, melyet a gép kidobhat, vagy amelyek sérüléseket okozhatnak a vágóegységen/forgó egységeken (kövek, gallyak, vashuzalok, csontok, stb.).

1.3. HASZNÁLAT KÖZBEN

- Kerülje a gép használatát robbanásveszélynek kitett helyeken, gyúlékony folyadékok, gáz vagy por jelenléte esetén. Az elektromos szerszámok szikrákat képeznek, melyek lángra lobbantathatják a port vagy a gőzöket.
- Ne tegye ki a gépet esőnek vagy nedvességnek. A szerszámba beszivárgó víz növeli az elektromos áramütés veszélyét.
- Kizárólag nappal vagy jó világítás és megfelelő látási viszonyok mellett dolgozzon.
- Kerülje a vizes fűben, esőben, viharveszélyben történő munkavégzést, főleg villámcsapás veszélye esetén.
- Tartson távol a munkavégzés területétől más személyeket, gyermekeket, állatokat. A gyermekekre egy másik felnőttek kell felügyelni.
- Különösen ügyeljen, ha a talaj egyenetlen (buckás, gödrös), valamint lejtőn és emelkedőn, figyeljen a rejtett veszélyekre és az esetleges akadályokra, amelyek korlátozhatják a látási viszonyokat.
- Különösen ügyeljen, amikor árokpárt, szakadék vagy vízpart közelében dolgozik. A gép felborulhat, ha az egyik kerék túlhalad a parton, vagy ha a part beszakad.
- A munka során mindig a lejtőre/emelkedőre merőlegesen kell haladni, és sohasem azzal párhuzamosan. Különösen ügyeljen irányváltoztatáskor, és figyeljen a támaszpontra, ügyeljen arra, hogy a kerekek ne ütközzenek akadálynak (kavicsok, faágak, gyökerek, stb.), melyek miatt a gép oldalirányban elcsúszhatna, vagy a vezető elveszíthetné a gép feletti uralmát.
- 20°-nál nagyobb dőlésű lejtőn ne használja a gépet, menetránytól függetlenül.
- Állítsa le a vágóegységet, ha a fűnyírót meg kell döntenie szállításhoz, ha nem fűves felületeken kell áthaladnia vele, illetve amikor a fűnyíró a fűnyírás helyéről, vagy helyére kell szállítania.
- Ne döntse meg a fűnyírót a beindításhoz. A beindítást sík, és akadályoktól, valamint magas fűtől mentes felületen végezze.
- Különösen figyeljen oda, amikor a fűnyírót maga felé húzza. Nézzon hátra és győződjön meg az akadályok hiányáról a hátramenet előtt és közben.
- Soha ne fusson, hanem gyalogoljon.
- Kerülje, hogy a fűnyíró húzza magát.
- Tartsa mindig távol a kezét és a lábát a vágóegységtől az elindításkor és a gép használata során egyaránt.
- Tartózkodjon mindig távol a kidobónyílástól.
- Soha ne használja a gépet, ha a védőrészek (gyűjtőzsák, oldalsó kidobás védőrész, hátsó kidobás védőrész) sérültek, hiányoznak vagy nincsenek megfelelően felszerelve.
- Ne kapcsolja ki, iktassa ki, távolítsa el vagy módosítsa a gépen levő biztonsági rendszereket/mikrokapcsolókat.

- Kapcsolja ki a vágóegységet, állítsa le a motort és vegye ki a biztonsági kulcsot (az akkumulátoros modelleknél) vagy bontsa a tápkábel csatlakozását (a villamos vezetékes modelleknél), győződjön meg arról, hogy az összes mozgó rész teljesen leállt-e:

- A gép szállítása alatt;
- Minden egyes alkalommal, amikor a fűnyírót őrizetlenül hagyja;
- Mielőtt megszüntetné a leállás okát vagy megtisztítaná a kidobónyílást;
- A gép ellenőrzése, tisztítása előtt, vagy mielőtt azon valamilyen munkálatot végez;
- Idegen test hozzáütődése után. Ellenőrizze a gépben keletkezett esetleges károkat, és végezze el a szükséges javításokat, mielőtt ismételen használná;
- Ha a gép rendellenesen vibrál: ellenőrizze, hogy nincsenek-e rajta sérülések; ellenőrizze, hogy nincsenek-e meglazult részek, ha szükséges, rögzítse; az ellenőrzést, cserét vagy javítást szakszervizzel végeztesse el.



Abban az esetben, ha a munka során géphiba vagy baleset történik, állítsa le azonnal a motort és távolítsa el a gépet, hogy ne okozhasson további károkat; amennyiben a kezelő vagy más személyek sérülését okozó baleset történt, nyújtson elsősegélyt az adott helyzetnek legmegfelelőbb módon és forduljon az illetékes egészségügyi intézményhez a szükséges ellátásért. Távolítsa el gondosan az esetleges törmelékeket, melyek jelenléte károkat, személyek vagy állatok sérülését okozhatja.

1.4. KARBANTARTÁS, TÁROLÁS ÉS SZÁLLÍTÁS

A gép biztonságának és teljesítményszintjének érdekében végezze el a gép rendszeres karbantartását és gondoskodjon megfelelő tárolásáról.

- Soha ne használja a gépet kopott vagy sérült alkatrészekkel. A meghibásodott vagy sérült alkatrészeket ne javítsa, hanem cserélje ki. Csak eredeti cserealkatrészeket használjon.
- A gép beállítási műveletei során ügyeljen arra, hogy az ujjai ne szoruljanak be a forgó vágóegység és a gép rögzített részei közé.
- A tüzveszély csökkentése céljából ne hagyja a munka melléktermékeit tartalmazó tárolóedényeket a helyiségben.



A jelen útmutatóban megadott zajszint- és vibrációértékek a gép legnagyobb használati értékei. A nem egyensúlyban levő vágóelem, a túl gyors mozgás, a karbantartás elhanyagolása jelentősen befolyásolja a zajkibocsátást és a vibrálást. Ezért szükséges biztosítani azokat a megelőző intézkedéseket, melyek révén megszüntethetők a magas zajszint és a vibrálás okozta lehetséges károsodások; valamint gondoskodni kell a gép karbantartásáról, fűlvédőt kell viselni és a munka során szüneteket kell tartani.

1.5. AKKUMULÁTOR / AKKUMULÁTOR-TÖLTŐ

FONTOS Az itt következő biztonsági előírások kiegészítik a géphez szállított akkumulátor és az akkumulátor-töltő útmutatójában található biztonsági szabályokat.

- Az akkumulátorok feltöltéséhez kizárólag a gyártó által ajánlott akkumulátor-töltőket használjon! A nem megfelelő akkumulátor-töltő használata áramütést, túlmelegedést vagy az akkumulátor maró hatású folyadékának kiömlését okozhatja.
- Kizárólag az Ön által vásárolt szerszámhoz való akkumulátorokat használjon! Más akkumulátorok használata sérülést okozhat és tüzveszélyes lehet.
- Az akkumulátor behelyezése előtt ellenőrizze, hogy a készülék ki legyen kapcsolva. Az akkumulátor behelyezése a bekapcsolt elektromos készülékbe balesetveszélyes.
- A használaton kívüli akkumulátort tárolja irodai kapcsoktól, aprópénztől, kulcsoktól, szögektől, csavaroktól és egyéb apró fémtárgyaktól távol, mivel azok az érintkezők rövidzárlatát okozhatják. Az akkumulátor érintkezői közötti rövidzárlat anyagok égését vagy tüzet okozhat.
- Ne használja az akkumulátor-töltőt gyúlékony anyagok, gőzök közelében vagy könnyen meggyulladó felületeken, mint papír, szövet stb. A feltöltés során az akkumulátor-töltő felmelegszik, ez tüzet okozhat.
- Az akkumulátorok szállítása alatt ügyeljen arra, hogy az érintkezők ne csatlakozzanak egymáshoz, továbbá a szállításhoz ne alkalmazzon fémdobozokat.

1.6. KÖRNYEZETVÉDELEM

- Szigorúan tartsa be a helyi előírásokat a csomagolóanyagok, használtalkatrészek vagy bármilyen egyéb, környezetszennyező elem selejtezésére vonatkozóan; ezeket a hulladékokat ne helyezze a háztartási hulladékba, hanem szelektív hulladékkezelés keretében szállítsa a megfelelő gyűjtőtelepekre, ahol gondoskodnak azok újrahasznosításáról.
- Szigorúan kövesse a helyi előírásokat a levágott növényzet megsemmisítését illetően.
- Az üzenet kívül helyezéskor ne szennyezze a géppel a környezetet, hanem a hatályos helyi előírások értelmében adja le egy gyűjtőtelepen.



Ne dobja a háztartási hulladékba az elektromos készülékeket. Az elektromos és elektronikus berendezések hulladékairól szóló 2012/19/EU irányelv szerint a használatból kivont elektromos berendezéseket elkülönítve kell gyűjteni, az öko kompatibilis újrahasznosítás céljából. Ha az elektromos készülékeket hulladéklerakó helyeken vagy a talajon hagyva selejtezik, az ártalmas anyagok elérhetik a talajvízréteget és az élelmiszerláncba kerülhetnek, mellyel az Ön egészségét károsíthatják. A termék ártalmatlanítására vonatkozó részletesebb tájékoztatásért forduljon a kommunális hulladék megsemmisítéséért felelős szervezethez vagy az Ön márkakereskedőjéhez



A hasznos élettartamuk végén az akkumulátorokat a környezetvédelmi szempontoknak megfelelően kell semlegesíteni. Az akkumulátor az Ön és a környezet számára veszélyes anyagokat tartalmaz. Ezért el kell távolítani a gépből és a lítiumionos akkumulátorok hulladékként való kezelését vállaló telepen kell leadni.



A használt termékek és csomagolások szelektív hulladékként való gyűjtése lehetővé teszi az anyagok újrafelhasználását és újrahasznosítását. Az anyagok újrahasznosítása elősegíti a környezetszennyezés megelőzését és csökkenti a nyersanyagok iránti keresletet.

2. A TERMÉK LEÍRÁSA

Ez a gép gyalogvezetésű fűnyírógép.

A gép lényegében egy motorból áll, mely a kerekekkel és tolókkal felszerelt védőburkolatba zárt vágóegységet forgatja.

A kezelő a tolókar mögött, a forgó vágóegységtől való biztonságos távolságra elhelyezkedve vezetheti a gépet és működtetheti a fő vezérléseket.

Ha a kezelő eltávolodik a géptől, a motor és a forgó vágóegység néhány másodpercen belül leáll.

Rendeltetésszerű és nem rendeltetésszerű használat

Ezt a gépet kertekben és gyepes területeken végzett fűnyírás céljára terveztük és készítettük.

Bármilyen más használat veszélyes lehet és személyi és/ vagy tárgyi károkat okozhat.

Helytelen használatnak minősülnek az alábbiak (példaként és nem kizárólagosan):

- más személyek, gyermekek vagy állatok szállítása a gépen;
- a gépre felszállva haladás;
- a gép használata terhek tolására vagy vontatására;
- a vágóegység működtetése a nem fűves szakaszokon;
- a gép használata lomb vagy törlemék összegyűjtésére;
- sövények nyírására alkalmazni a gépet, vagy egyéb nem fű nyírására alkalmazni a berendezést,
- egy személynél többen alkalmazzák a gépet.

FONTOS A gép helytelen használata a garancia elévülését, valamint a Gyártó bármilyen felelősség alóli mentesülését vonja maga után, a felhasználóra hárítva a saját magán vagy másokon okozott károkból illetve sérülésekből származó kötelezettségeket.

FONTOS A gépet a kezelő egyedül használja!

2.1. A GÉP ALKATRÉSZEI

(1. ábra)

- A. Alváz
- B. Motor
- C. Vágóegység
- D. Hátsó kidobás védőrész
- E. Oldalsó kidobás deflektor (ha van)
- F. Oldalsó kidobás védőrész (ha van)
- G. Gyűjtőzsák
- H. Tolókar
- I. Megszakító kapcsoló
- J. Meghajtó kapcsolókar (ha van)
- K. Az akkumulátornak kialakított hely fedele
- L. Biztonsági kulcs (kikapcsoló eszköz)
- M. Akkumulátor
- N. Akkumulátor-töltő

2.2. BIZTONSÁGI JELZÉSEK



FIGYELEM!

Olvassa el az utasításokat gép használat előtt!



VESZÉLY! Kidobott tárgyak veszélye. A gép használata során az idegen személyek tartózkodjanak a munkavégzés területén kívül.



VESZÉLY! Vágásveszély. Vágóegység mozgásban. Ne tegye kezét vagy lábát a vágóegység házába.



ÜGYELJEN az éles vágóegységre. Ne tegye kezét vagy lábát a vágóegység házába. A vágóegység a motor kikapcsolása után tovább forog. Távolítsa el a biztonsági kulcsot (kikapcsoló eszközt) a karbantartás megkezdése előtt.



Csak robbanómotoros fűnyírógépnél.



Csak hálózati tápellátással működő villanymotoros fűnyírógépnél.



Csak hálózati tápellátással működő villanymotoros fűnyírógépnél.

FONTOS A megrongálódott vagy olvashatatlan címkéket ki kell cserélni! Kérjen új címkéket a szerviztől.

3. ÖSSZESZERELÉS

FONTOS A gép kicsomagolását és összeszerelését szilárd, sík felületen kell végezni, továbbá elegendő helyet kell biztosítani a gép és a csomagolás mozgatásához a megfelelő szerszámok alkalmazásával.

1. Kicsomagolás (2. ábra)
2. A tolókar felszerelése és beállítása (3. ábra)
3. A gyűjtőzsák felszerelése (4. ábra)

4. VEZÉRLÉSEK

• Biztonsági kulcs (kikapcsoló eszköz)

Az akkumulátor rekeszében levő kulcs be- és kiiktatja a gép villamos áramkörét (5. ábra).

A kulcs eltávolításával teljesen kikapcsolódik az elektromos áramkör, ez megakadályozza a gép ellenőrizetlen használatát.

FONTOS Mindig vegye ki a biztonsági kulcsot, amikor használaton kívül vagy felügyelet nélkül hagyja a gépet.

• Kezelő jelenlét kar

A kezelő jelenlét kar (6.A ábra) engedélyezi a vágóegység meghajtás bekapcsolását. A tolókar elülső állásban van.

Nyomja meg a biztonsági gombot (6.C ábra) és tolja a kart a tolókar irányába a vágóegység beindításához.

A motor automatikusan leáll és az összes funkció le van tiltva a kar felengedésekor.

• Bekapcsoló gomb (ha van)

A bekapcsoló gomb (7.A ábra) célja:



A gép bekapcsolása.

A gomb (7.A ábra) megnyomásakor a LED (7.B ábra) kigyullad és a gép üzemkés.

MEGJEGYZÉS A gépet csak akkor lehet bekapcsolni, ha a kezelő jelenlét kar és a meghajtás kar fel van engedve.

MEGJEGYZÉS Ha a gépet nem használja, 15 másodperc elteltével a LED kialszik és meg kell ismételni a fenti műveletet.

A vágógység bekapcsolása.

MEGJEGYZÉS A vágógység bekapcsolása csak akkor lehetséges, ha a kezelő jelenlét kart a tolókar irányába lenyomja (lásd 6.3. szak.).

A vágógység kikapcsolása.

Bekapcsolt vágógység mellett engedje fel a kezelő jelenlét kart (6.A ábra); a vágógység leáll és a gép bekapcsolt állapotban marad.

• Meghajtó kapcsolókar (ha van)



Kapcsolja a kerekek hajtását és ezzel a gép előre haladását (6.B ábra). A tolókar hátsó állásban van.

FONTOS A motort mindig kikapcsolt meghajtás mellett kell beindítani.

FONTOS A hajtómű károsodásának elkerülése érdekében ne húzza hátra a gépet, amikor a hajtás be van kapcsolva.

Egyes modelleknél a haladási sebesség szabályozható a tolókar jobb oldalán található választókapcsolóval (7.C ábra). 6 különböző sebességfokozat állítható be



Maximális sebesség (kb. 5 km/h).



Minimális sebesség (kb. 2,5 km/h).

MEGJEGYZÉS Az utolsóként beállított sebességfokozat a gép kikapcsolása után is érvényes marad.

• "ECO" gomb (ha van)

Az „ECO” funkció lehetővé teszi az energiatakarékos fűnyírást az akkumulátor működési idejének optimalizálása révén. Az „Eco” funkció be- és kikapcsolásához nyomja meg a gombot (7.D ábra).

Minden alkalommal, amikor felengedi a kezelő jelenlét kart, ez a funkció kikapcsol.

MEGJEGYZÉS Az „ECO” funkciót nehéz fűnyírási körülmények (sűrű, hosszú, nedves fű nyírása) esetén nem ajánlott alkalmazni.

• A vágási magasság beállítása

Az alváz leengedésével vagy felemelésével állítható a fűnyírás magassága. (8. ábra)

FONTOS A műveletet álló vágógység mellett végezze.

5. A GÉP HASZNÁLATA

FONTOS A motorra és az akkumulátorra (ha van) vonatkozó utasításokhoz a hozzájuk tartozó használati utasítást vegye alapul.

5.1. ELŐKÉSZÍTŐ MŰVELETEK

Helyezze a gépet vízszintes helyzetbe és gondoskodjon arról, hogy stabilan álljon a talajon.

• Az akkumulátor ellenőrzése

A vásárlás utáni első használat előtt tölts fel teljesen az akkumulátort az útmutató fűzetben megadottak szerint.

Minden használat előtt ellenőrizze az akkumulátor töltési szintjét az útmutatójában leírtak szerint.

• A gép előkészítése a munkavégzéshez

FONTOS A műveletet álló vágógység mellett végezze.

Ezzel a géppel a pázsit nyírása többféle módon végezhető:

- A gép előkészítése a fűnyíráshoz és a fű gyűjtőzsákba való begyűjtéséhez (9. ábra)
- A gép előkészítése a fűnyíráshoz és a fű hátsó kidobásához (10. ábra)
- A gép előkészítése a fűnyíráshoz és a fű aprításához („mulcsozó” funkció) (11. ábra)
- A gép előkészítése a fűnyíráshoz és a fű oldalsó kidobásához (12. ábra)

5.2. BIZTONSÁGI ELLENŐRZÉSEK

- Ellenőrizze az összes géprész épségét és megfelelő felszerelését.
- Győződjön meg valamennyi rögzítő szerkezet meghúzásáról.
- Tartsa tisztán és szárazon a gép összes felületét.

Tennivaló	Eredmény
1. Indítsa be a gépet. 2. Engedje fel a megszakító kapcsolót.	1. A vágógységnek forognia kell. 2. A karoknak automatikusan és gyorsan vissza kell állniuk az alapállásba, és a motornak, valamint a vágógységnek le kell állnia néhány másodpercen belül.
1. Indítsa be a gépet. 2. Kapcsolja a meghajtáskart. 3. Engedje el a meghajtáskart.	2. A gép előre halad. 3. A gép leáll.
1. Próbavezetés	1. Nincs rendellenes vibrálás. Nincs rendellenes zaj.



Ha a táblázatokba foglaltaktól bármiben eltérő eredményt észlel, ne használja a gépet! Forduljon a szervizhez és végeztesse el a megfelelő ellenőrzéseket és javításokat.

5.3. BEINDÍTÁS ÉS MUNKAVÉGZÉS

MEGJEGYZÉS A beindítást sík, és akadályoktól, valamint magas fűtől mentes felületen végezze.

Indítsa be a gépet a 13. ábra szerint.

FONTOS Munkavégzés közben tartsa be mindig a vágógységtől a markolat hossza által megadott biztonsági távolságot.

A gyűjtőzsák ürtése

(14. ábra)

1. Engedje fel a kapcsoló kart és várjon, míg a vágógység leáll.
2. Emelje fel a hátsó kidobás védőrészt, fogja meg a fogantyút és vegye ki a gyűjtőzsákot úgy, hogy függőleges állásban tartja.

5.4. LEÁLLÍTÁS

Amikor befejezte a munkát, engedje fel a megszakító kapcsolót (15. ábra).



Miután a gépet leállította, a vágóegység leállításához szükség van néhány másodpercre.

5.5. A HASZNÁLAT UTÁN

- Tisztítsa meg a gépet (5.1. szak.).
- Szükség esetén cserélje ki a károsodott részeket, és húzza meg a meglazult csavarokat.

Minden egyes alkalommal, amikor a gépet használaton kívül vagy felügyelet nélkül hagyja:

- Nyissa ki az akkumulátor rekeszének fedelét és vegye ki a biztonsági kulcsot (akkumulátoros modellekénél).

6. KARBANTARTÁS

A betartandó biztonsági előírásokat a 1. fejezet tartalmazza. Szigorúan tartsa be az előírásokat a súlyos kockázatok vagy veszélyek elkerülése érdekében:

Bármilyen ellenőrzési, tisztítási vagy karbantartási, beállítási művelet előtt:

- Állítsa le a gépet.
- Ellenőrizze, hogy valamennyi mozgó géprész leállt-e.
- Vegye ki a biztonsági kulcsot (az akkumulátoros modellekénél).
- Viseljen megfelelő ruházatot, munkakesztyűt és védőszemüveget.

6.1. TISZTÍTÁS

Minden használat után végezze el a gép tisztítását az alábbi útmutatás betartásával:

- Ne használjon vízsugarat és ne érje víz a motort és az elektromos alkatrészeket.
- Távolítsa el az alvázban felgyülemlett fűmaradékot és sarat.
- Győződjön meg mindig arról, hogy a levegőnyílások szennyeződésektől mentesek legyenek.
- Ne alkalmazzon agresszív folyadékokat az alváz tisztításához!
- A tűzveszély csökkentése érdekében távolítsa el a motorról a fűmaradványokat vagy a zsírfólsókat.

6.2. A VÁGÓEGYSÉG KARBANTARTÁSA



Ne érjen a vágóegységhez, amíg ki nem vette a biztonsági kulcsot, és amíg a vágóegység forgása teljesen le nem állt. Ügyeljen arra, hogy a vágóegység akkor is foroghat, ha már kivette a kulcsot (az akkumulátoros modellekénél).



Valamennyi, a vágóegységgel kapcsolatos művelet (leszerelés, élezés, kiegyensúlyozás, javítás, visszaszerelés és/vagy csere) felelősségteljes munka, amely különleges hozzáértést igényel a megfelelő szerszámok használatán túl. Biztonsági okokból ezek a műveletek csak szakszervizben végezhetők.



A gép kiegyensúlyozásának érdekében mindig egyszerre cserélje ki a sérült, elgörbült vagy kopott vágóegységet és a hozzá tartozó csavarokat.

FONTOS Mindig eredeti vágóegységeket alkalmazzon, amelyek kódja megegyezik a "Műszaki adatok" táblázatában látható kóddal.

6.3. AZ AKKUMULÁTOR FELTÖLTÉSE

Töltse fel az akkumulátort a 16. ábra szerint.

7. SZÁLLÍTÁS, RAKTÁROZÁS ÉS SEMLEGESÍTÉS

7.1. SZÁLLÍTÁS

Minden alkalommal, amikor a gépet felemelni, mozgatni, szállítani vagy dönteni kell:

- Állítsa le a gépet.
- Ellenőrizze, hogy valamennyi mozgó géprész leállt-e.
- Vegye ki a biztonsági kulcsot (az akkumulátoros modellekénél).
- Bontsa a gép hálózati csatlakozását (a villamos vezetékes modellekénél).
- Viseljen vastag munkavédelmi kesztyűt.
- A gépet úgy fogja meg, hogy annak súlyát és súlyának eloszlását figyelembe véve biztos fogást találjon.
- A gép súlyának megfelelő számú személy végezze a műveleteket.
- Ellenőrizze, hogy a gép mozgása ne okozzon kárt vagy sérülést.
- Rögzítse erősen a szállító járműhöz kötelekkel vagy láncokkal, hogy ne borulhasson fel és ne károsodjon.

7.2. TÁROLÁS (17. ábra)

A gép tárolásához:

- Hagyja kihűlni a motort.
- Vegye ki a biztonsági kulcsot és az akkumulátort (az akkumulátoros modellekénél) és töltsen fel.
- Tisztítsa meg gondosan a gépet.
- Ellenőrizze a gép épségét.

A gép tárolása:

- Száraz helyen
- Az időjárás viszontagságaitól védetten
- Gyermekektől elzárva
- Ellenőrizze, hogy eltávolította-e a karbantartáshoz használt kulcsokat és szerszámokat.

Az akkumulátor tárolása:

- árnyékos, hűvös, nedvességtől mentes helyen.

MEGJEGYZÉS Huzamosabb üzemzúnet idején kéthavonta töltsen fel az akkumulátort az élettartama meghosszabbításáért céljából.

MEGJEGYZÉS Úgy tárolja a gépet, hogy az ne jelenthessen veszélyt személyekre, gyermekekre vagy állatokra nézve, még véletlen érintkezés esetén sem.

LIETUVIŠKAI - Originalių instrukcijų vertimas

Instrukcijų vadovus galima rasti:

- ▷ interneto svetainėje stiga.com
- ▷ nuskaitant QR KODĄ



Download full manual
stiga.com

DĖMESIO: PRIEŠ NAUDOJANT ĮRENGINĮ, ATIDŽIAI PERSKAITYTI ŠĮ NAUDOTOJO VADOVĄ.
Išsaugoti vėlesnėms konsultacijoms.

1. SAUGOS REIKALAVIMAI

1.1. APMOKYMAS



Susipažinti su įrenginio valdymo įtaisais ir su tinkamu jo naudojimu. Išmokti skubiai sustabdyti variklį. Įspėjimų ir instrukcijų nesilaikymas gali būti gaisrų ir (arba) rimtų sužalojimų priežastimi.

- Niekada neleisti, kad įrenginiu naudotųsi vaikai arba asmenys, kurie nėra kaip reikiant susipažinę su instrukcijomis. Vietiniai įstatymai gali nustatyti minimalų naudotojo amžių.
- Niekada nenaudoti įrenginio, jei naudojotas yra pavargęs ar prastai jaučiasi, arba vartoję vaistus, narkotines medžiagas, alkoholią arba kitas medžiagas, kurios galėtų turėti neigiamos įtakos jo gebėjimui reaguoti ir sutelkti dėmesį.
- Prisiminti, kad operatorius ar įrenginio naudotojas yra atsakingas už nelaimingus atsitikimus bei žalą, padarytą kitiems asmenims arba jų turtui. Naudotojas pats atsako už potencialią riziką, susijusią su apdirbamo ploto įvertinimu, jis turi pasirūpinti visomis būtinomis priemonėmis, užtikrinančiomis jo paties ir kitų asmenų saugumą, ypač dirbant šlaituose, šiuurksčioje, slidžioje ar nestabilioje dirvoje.
- Jei norima perduoti arba paskolinti įrenginį kitiems asmenims, užtikrinti, kad naudotojas susipažintų su šiaame vadove pateiktomis naudojimo instrukcijomis.

1.2. PARUOŠIAMIEJI DARBAI

Asmeninės apsaugos priemonės (AAP)

- Dėvėti tinkamą aprangą, avėti darbinę avalynę neslidžiais padais ir dėvėti ilgaskelnes. Nepaleidinėti įrenginio basomis kojomis ar avint atvirą avalynę. Naudoti klausos apsaugos priemones.
- Mūvėti apsaugines pirštines kiekvieną kartą, kai kyla pavojus rankoms.
- Nedėvėti šalikų, marškinių, grandinėlių, apyrankių, rūbų su besiplaikstančiomis detalėmis, raišteliais ar kaklaraiščiais bei kitų kabantių ar plačių aksesuarų, kurie galėtų įsispainioti į įrenginį ar į darbo vietoje esančius daiktus ir medžiagas.
- Tinkamai susisukuoti ilgus plaukus.

Darbo teritorija / Įrenginys

- Kruopščiai apžiūrėti visą darbo lauką ir pašalinti viską, ką įrenginys galėtų nusviesti arba kas galėtų sugadinti jo pjovimo įtaisą / besisukančias detales (akmenis, šakas, vielą, kaulus ir t.t.).

1.3. EKSPLOATAVIMO METU

- Niekada nenaudoti įrenginio potencialiai sprogioje aplinkoje, kurioje yra degių skysčių, dujų ar dulkių. Elektriniai įrankiai sukelia žiežirbas, kurios gali uždegti dulkes ar garus.

- Nelaikyti įrenginio lietuje arba drėgnoje aplinkoje. Į įrenginį patekęs vanduo padidina elektros smūgio riziką.
- Dirbti tik dienos šviesoje arba prie gero dirbtinio apšvietimo ir gero matomumo sąlygomis.
- Nedirbti ant šlapios vejos, lyjant lietuvi ar artinantis audrai, ypač kai yra žaibavimo tikimybė.
- Kiti asmenys, vaikai ir gyvūnai privalo būti toliau nuo darbo lauko. Būtinai, kad vaikus prižiūrėtų kitas suaugęs asmuo.
- Atkreipti ypatingą dėmesį į žemės paviršiaus nelygumus (kalnelius, griovius), šlaitus, nematomus pavojus bei galimas kliūtis, kurios galėtų riboti matomumą.
- Atkreipti ypatingą dėmesį dirbant netoli daubų, griovių arba pylimų. Įrenginys gali apvirsti, jei ratas peržengia šlaito kraštą arba jei šlaito kraštas ima bryrėti.
- Visada dirbti skersai šlaito, o ne pakilimo/nusileidimo kryptimi, atkreipiant ypatingą dėmesį į krypties pakeitimą, užsitikrinant tinkamus atramos taškus bei įsitikinant, kad nėra kliūčių ties ratais (akmenų, šakų, šaknų ir t.t.), yra šliaužys gali sąlygoti šoninį paslydimą arba įrenginio kontrolės praradimą.
- Nepriklausomai nuo eigos krypties, įrenginio negalima naudoti šlaituose, kurių nuolydis yra didesnis nei 20°.
- Sustabdyti pjovimo įtaisą, jeigu žoliapjovė reikia pakreipti, kai ji yra gabenama pravažiuojant nežolėtus plotus arba kai ji pervežama iš darbo vietos arba į ją.
- Paleidžiant veją, jos nepakreipti. Užvedimą atlikti ant lygaus paviršiaus, kur nėra kliuvinių ir aukštos žolės.
- Atkreipti ypatingą dėmesį traukiant žoliapjovę link savęs. Prieš apsisukant ir apsisukimo metu žiūrėti sau už nugaros, tokiu būdu įsitikinant, jog nėra kliūčių.
- Niekada nebėgti, o žingsniuoti.
- Vengti, kad veją būtų temptų operatorių.
- Rankas ir pėdas visada laikyti atokiau nuo pjovimo įtaiso, tiek įrenginio paleidimo, tiek jo naudojimo metu.
- Visada laikytis atokiau nuo išmetimo angos.
- Nenaudoti įrenginio, jei apsaugai (surinkimo maišas, šoninio išmetimo apsaugos įtaisas, galinio išmetimo apsaugos įtaisas) yra pažeisti, jei jų nėra arba jei jie netaisyklingai sumontuoti.
- Neišjunginėti, nekeisti, negadinti ar nenuiminėti esamų apsauginių sistemų/mikrojungiklių.
- Išjungti pjovimo įtaisą, sustabdyti variklį ir ištraukti apsauginį raktelį (modeliams su akumuliatoriumi) arba atjungti maitinimą (modeliams su elektros laidu) įsitikinant, kad visos judančios detalės yra visiškai sustojusios:
 - Įrenginio transportavimo metu;
 - Kaskart, kai žoliapjovė yra paliekama be priežiūros;
 - Prieš pašalinant užsiblokavimo priežastis arba atkemsant išmetimo vamzdį;
 - Prieš tikrinant įrenginį, jį valydami ar su juo dirbdami;
 - Susidūręs su pašalininiu daiktu. Patikrinti, ar įrenginys nenukentėjo ir prieš jį vėl naudojant atlikti reikiamus remonto darbus;

- Jei įrenginys pradeda nejprastai vibruoti: patikrinkite, ar nėra pažeidimų; patikrinkite, ar nėra atsilaisvinusių dalių ir jas priveržkite; patikrinkite, pakeiskite arba pataisykite specializuotame centre.



Gedimų arba nelaimingų atsitikimų darbo metu atveju, nedelsiant išjungti variklį ir patraukti įrenginį taip, kad nebūtų padaryta dar didesnė žala; nelaimingų atsitikimų, susijusių su asmens ar trečiosios šalies sužalojimais atveju, nedelsiant imtis tinkamiausių pirmosios pagalbos veiksmų bei kreiptis į sveikatos priežiūros įstaigą tolesniam gydymui. Kruopščiai pašalinti galimas sankaupas, kurios galėtų padaryti žalos arba sužaloti asmenis ar be priežiūros paliktus gyvūnus.

1.4. TECHNINĖ PRIEŽIŪRA, SANDĖLIAVIMAS IR TRANSPORTAVIMAS

Periodiška techninė priežiūra ir taisyklingas sandėliavimas padeda išlaikyti įrenginio saugumą ir jo veiksmingumo lygį.

- Niekada nenaudoti įrenginio, jei jo dalys yra susidėvėjusios arba pažeistos. Pažeistos ar susidėvėjusios detalės turi būti pakeistos ir niekada netaisomos. Naudoti tik originalias pakeitimo dalis.
- Įrenginio reguliavimo operacijų metu, atkreipti dėmesį, kad pirštai nepatektų tarp judančio pjovimo įtaiso ir stacionarių įrenginio dalių.
- Norint sumažinti gaisro riziką, nepalikti konteinerių su surinktomis atliekomis uždaroje patalpoje.



Šioje instrukcijoje nurodytas triukšmo ir vibracijų lygis yra šio įrenginio maksimalios naudojimo vertės. Išbalansuoto pjovimo elemento naudojimas, pernelyg didelis eigos greitis, techninės priežiūros stoka daro didelę įtaką triukšmo emisijai ir vibracijoms. Dėl šios priežasties būtina imtis prevencinių priemonių, kurios padėtų pašalinti galimus nuostolius, atsirandančius dėl per didelio triukšmo ir dėl vibracijų; reikia pasirūpinti įrenginio technine priežiūra, dėvėti apsaugines ausines, darbo metu daryti pertraukas.

1.5. AKUMULIATORIUS / AKUMULIATORIAUS ĮKROVIKLIS

SVARBU Šie saugos reikalavimai papildo saugos priemones, aprašytas atitinkamoje kartu su įrenginiu pristatomoje akumulatoriaus ir akumulatoriaus įkroviklio instrukcijų knygelėje.

- Akumulatoriaus įkrovimui naudoti tik gamintojo rekomenduojamą akumulatoriaus įkroviklį. Netinkamas įkroviklis gali sąlygoti elektros smūgį, perkaitimą arba korozinio akumulatoriaus skysčio išsiliejimą.
- Naudoti tik jūsų įrenginiui numatytą akumuliatorių. Kitokių akumuliatorių naudojimas gali sąlygoti sužalojimus ir gaisro riziką.
- Prieš įstatant akumuliatorių, užsitikrinti, kad įrenginys būtų išjungtas. Akumulatoriaus montavimas į įjungtą elektros įrenginį gali būti nelaimingų atsitikimų priežastimi.
- Nenaudojamą akumuliatorių laikyti atokiau nuo sąvaržėlių, monetų, raktų, vinių, varžtų ar kitų mažų metalinių daiktų, kurie galėtų sąlygoti kontaktų trumpąjį jungimą. Trumpasis akumulatoriaus kontaktų jungimas gali sąlygoti dūmus

arba liepsną.

- Nenaudoti akumulatoriaus įkroviklio vietose, kur yra degių garų, medžiagų arba lengvai užsidegančių paviršių, tokių kaip popierius, audiniai ir t.t. Įkrovimo metu akumulatoriaus įkroviklis įkaista ir gali sukelti gaisrą.
- Akumuliatorių transportavimo metu, atkreipti dėmesį į tai, kad kontaktai nebūtų tarpusavyje sujungiami ir kad transportavimui nebūtų naudojamos metalinės talpyklos.

1.6. APLINKOS APSAUGA

- Kruopščiai laikytis vietinių teisės aktų, susijusių su pakavimo medžiagų, sugadintų detalių arba kitų elementų, sąlygojančių stiprų neigiamą poveikį aplinkai šalinimu; šios atliekos neturi būti šalinamos kartu su buitinėmis atliekomis, bet turi būti atskirtos ir perduotos į specializuotus surinkimo punktus, kuriuose bus pasirūpinta jų perdirbimu.
- Kruopščiai laikytis vietinių teisės aktų šalinant pjovimo metu susidarancias atliekas.
- Įrenginio nebenaudojimo atveju, jo nepalikti aplinkoje, bet, vadovaujantis vietiniais teisės aktais, kreiptis į specializuotą atliekų surinkimo punktą.



Elektrinių prietaisų nešalinti kartu su buitinėmis atliekomis. Pagal Europos Direktyvos 2012/19/EB dėl elektros ir elektroninės įrangos atliekų ir jos įgyvendinimo suderinus su nacionaliniais teisės aktais nuostatas, nebeekspluatuojami elektriniai prietaisai turi būti rūšiuojami atskirai, kad galėtų būti panaudojami pakartotinai aplinkai nekenksmingu būdu. Jeigu elektros prietaisai yra pašalinami į sąvartyną arba patenka į dirvožemį, nuodingos medžiagos gali pasiekti gruntinio vandens klodus ir patekti į maisto grandinę, pakenkdamos jūsų sveikatai ir gerovei. Dėl išsamesnės informacijos apie šio gaminio pašalinimą, kreiptis į įstaigą, atsakingą už buitinių atliekų perdirbimą arba į gaminio Pardavėją



Li-ion

Eksploatavimo laikotarpio pabaigoje tinkamai šalinti akumuliatorių rūpinantis mus supančia aplinka. Akumuliatoriuje yra medžiagų, kurios yra pavojingos asmenims ir aplinkai. Jos turi būti atskirtos ir pašalintos atskirai specializuotame centre, kuris priima ličio jonų baterijas.



Naudotų produktų ir jų pakuotės rūšiavimas sudaro sąlygas medžiagų perdirbimui ir pakartotiniam jų naudojimui. Pakartotinis perdirbtų medžiagų naudojimas padeda išvengti aplinkos taršos ir sumažina žaliavų poreikį.

2. PRODUKTO APRAŠYMAS

Šis įrenginys yra vejamovė, valdoma pėsčio operatoriaus. Įrenginys yra sudarytas iš variklio, varančio gaubte įmontuotą pjovimo įtaisą, bei yra aprūpintas ratais ir rankena. Operatorius gali vairuoti įrenginį bei naudotis pagrindiniais valdymo įtaisais visada laikydamasis už rankenos, tokiu būdu išlikdamas saugiu atstumu nuo besisukančio pjovimo įtaiso. Operatorius atsisraukus nuo įrenginio, variklis ir besisukantis įtaisas per kelias sekundes sustoja.

Numatytas naudojimas ir netinkamas naudojimas

Šis įrenginys buvo suprojektuotas ir pagamintas žolės pjovimui soduose ir žolėtose vietose.

Bet koks kitoks naudojimas gali būti pavojingas ir sudaryti nuostolius asmeniui ir/arba daiktams.

Netinkamu naudojimu laikoma (kaip pavyzdžiui, tačiau ne tik):

- pervežti ant įrenginio kitus asmenis, vaikus arba gyvūnus;
- važinėti įrenginiu;
- naudoti įrenginį vilkimiui arba krovinių stūmimui;
- paleisti pjovimo įtaisą nežolėtose vietose;
- naudoti įrenginį lapų arba šiukšlių surinkimui;
- naudoti įrenginį gyvatvorių tvarkymui arba kitų nežolingų augalų pjovimui;
- naudoti įrenginį daugiau nei vienam asmeniui.

SVARBU Netinkamas įrenginio naudojimas panaikina garantijos galiojimą ir atleidžia Gamintoją nuo bet kokios atsakomybės; tokiu būdu visa atsakomybė už nuostolius arba sužalojimus savo paties arba trečiųjų asmenų atžvilgiu tenka naudotojui.

SVARBU Įrenginį privalo naudoti tik vienas operatorius.

2.1. ĮRENGINIO KOMPONENTAI

(1 pav.)

- A. Važiuklė
- B. Variklis
- C. Pjovimo įtaisas
- D. Galinio išmetimo apsaugos įtaisas
- E. Šoninio išmetimo deflektorius (jei numatytas)
- F. Šoninio išmetimo apsaugos įtaisas (jei numatytas)
- G. Žolės surinkimo maišas
- H. Rankena
- I. Automatinis jungiklis
- J. Trakcijos įvedimo svirtis (jei numatyta)
- K. Akumuliatoriaus bloko prieigos durelės
- L. Apsauginis raktas (Atjungimo įtaisas)
- M. Akumuliatorius
- N. Akumuliatoriaus įkroviklis

2.2. SAUGOS ŽENKLAI



DĖMESIO:

Prieš naudojant įrenginį, perskaityti instrukcijas.



PAVOJUS! Daiktų sviedimo pavojus. Naudojimo metu pašaliniai asmenys privalo laikytis atokiau nuo darbo lauko.



PAVOJUS! Įsijavimo rizika. Judantis pjovimo įtaisas. Nekišti rankų ar pėdų į pjovimo įtaiso ertmės vidų.



Atkreipti DĖMESĮ į aštrų pjovimo įtaisą. Nekišti rankų ar pėdų į pjovimo įtaiso ertmės vidų. Pjovimo įtaisas toliau sukasi net ir po variklio išjungimo. Prieš pradėdamas techninės priežiūros darbus, ištraukti apsauginį raktą (atjungimo įtaisą).



Tik žoliapjovėms su šiluminiu varikliu.



Tik elektrinėms vejapjovėms su maitinimu iš elektros tinklo.



Tik elektrinėms vejapjovėms su maitinimu iš elektros tinklo.

SVARBU Pažeistos arba neįskaitomos lipnios etiketės turi būti pakeistos naujomis. Užsakyti naujas etiketes artimiausiam įgaliotame techninio aptarnavimo centre.

3. SURINKIMAS

SVARBU Išpakavimas ir montavimo komplektas turi būti atliekami ant lygaus ir tvirtu paviršiaus, su vieta pakankama įrenginio ir įpakavimo judinimui, visada naudojant atitinkamus įrankius.

1. Išpakavimas (2 pav.)
2. Rankenos montavimas ir reguliavimas (3 pav.)
3. Maišo montavimas (4 pav.)

4. VALDYMO ĮTAISAI

• Apsauginis raktas (Atjungimo įtaisas)

Apsauginis raktas, esantis akumuliatoriaus ertmės viduje, įjungia ir atjungia įrenginio elektros grandinę (5 pav.). Ištraukus raktą, visiškai atsijungia elektros grandinė, tokiu būdu užkertamas kelias nekontroliuojamam įrenginio naudojimui.

SVARBU Kaskart, kai įrenginys paliekamas nenaudojamas arba nepržiūrimas, ištraukti apsauginį raktą.

• Operatoriaus svirtis

Operatoriaus svirtis (6.A pav.) suaktyvina pjovimo įtaiso įjungimą. Ji yra priešais rankeną.

Paspauskite apsauginį mygtuką (6.C pav.) ir patraukite svirtį rankenos link, kad įjungtumėte įjungimo prietaisą.

Variklis sustoja automatiškai ir visos funkcijos išsijungia atleidus abi svirtis.

• Įjungimo mygtukas (jei numatyta)

Įjungimo mygtukas (7.A pav.) naudojamas:

Įrenginio įjungimui.

Paspauskite mygtuką (7.A pav.) ir šviesos diodas (7.B pav.) įsijungia ir įrenginys yra parengtas naudoti.

PASTABA Įrenginio įjungimas yra galimas tik jei operatoriaus svirtis ir traukos svirtis yra atleistos.

PASTABA Jei įrenginys nėra naudojamas, po 15 sekundžių ekranas užgesa ir reikės pakartoti aukščiau aprašytą operaciją.

Pjovimo įtaiso įvedimas.

PASTABA Pjovimo įtaiso įvedimas yra galimas tik jei operatoriaus svirtis yra nuspausta rankenos link (žiūr. 6.3 par.).

Pjovimo įtaiso išjungimas.

Kai pjovimo įtaisas įjungtas, atleiskite operatoriaus aptikimo svirtį (6.A pav.); pjovimo įtaisas sustoja išlaikydamas įrenginį įjungtą.

• Trakcijos įvedimo svirtis (jei numatyta)



Įveda trauką ratams ir leidžia įrenginiui judėti (6.B pav.). Ji yra už rankenos.

SVARBU Variklio paleidimas turi būti visada atliekamas tik atjungus trauką.

SVARBU Siekiant išvengti pavarų dėžės sugadinimo, vengti traukti įrenginį atgal, kai trauka yra įvesta.

Kai kuriuose modeliuose galima reguliuoti judėjimo greitį naudojant rankenos dešinėje esančią pasirinkimo rankenėlę (7.C pav.).

Galima pasirinkti 6 skirtingus greičio lygius



Maksimalus greitis (maždaug 5 km/val.)



Maksimalus greitis (maždaug 2,5 km/val.)

PASTABA Paskutinis pasirinktas greičio lygis lieka nustatytas net ir išjungus įrenginį.

• Mygtukas „EKO“ (jei numatyta)

„ECO“ funkcija leidžia taupyti energiją vejos pjovimo metu optimizuojant akumulatoriaus veikimo trukmę. Norint suaktyvinti arba išjungti „Eko“ funkciją, paspausti mygtuką (7.D pav.).

Ši funkcija visada išsijungia kaskart, kai yra atleidžiama operatoriaus svirtis.

PASTABA Nerekomenduojama naudoti „ECO“ funkcijos ap-sunkintomis pjovimo sąlygomis (pjaunant tankią, aukštą, drė-gną veją).

• Pjovimo aukščio reguliavimas

Nuleidus ar pakėlus važiuoklę, žolė gali būti pjaunama skirtingais pjovimo aukščiais. (8 pav.)

SVARBU Atlikti šią operaciją tik sustojus pjovimo įtaisui.

5. ĮRENGINIO NAUDOJIMAS

SVARBU Nurodymų, susijusių su akumulatoriumi (jei numatyta), ieškoti atitinkamame instrukcijų vadove.

5.1. PARUOŠIAMIEJI DARBAI

Pastatyti įrenginį horizontalioje padėtyje, jis turi tvirtai remtis į žemę.

• Akumulatoriaus patikrinimas

Prieš naudojant įsigytą įrenginį pirmąjį kartą, pilnai įkrauti akumulatorių laikantis akumulatoriaus instrukcijų knygelėje pateiktų nurodymų.

Prieš kiekvieną naudojimą patikrinti akumulatoriaus įkrovimo lygį, laikantis akumulatoriaus instrukcijoje pateiktų nurodymų.

• Įrenginio paruošimas darbui

SVARBU Atlikti šią operaciją tik sustojus pjovimo įtaisui.

Šis įrenginys leidžia atlikti pievos pjovimą įvairiais būdais:

- Paruošimas pjovimui ir žolės surinkimui į surinkimo maišą (9 pav.)
- Pritaikymas pjovimui ir galiniam žolės išmetimui ant žemės (10 pav.)
- Pritaikymas pjovimui ir žolės smulkinimui (mulčiavimo funkcija) (11 pav.)
- Pritaikymas pjovimui ir šoniniam žolės išmetimui ant žemės (12 pav.)

5.2. SAUGOS KONTROLĖ

- Patikrinkite, ar yra sveiki ir tinkamai sumontuoti visi įrenginio komponentai;
- Įsitinkinkite, kad tinkamai priveržti visi tvirtinimo įtaisai;
- Išlaikykite švarų ir sausą kiekvieną įrenginio paviršių.

Veiksmas	Rezultatas
1. Užvesti įrenginį. 2. Atleiskite jungiklio valdiklį.	1. Pjovimo įrenginys turi judėti. 2. Svirtys turi automatiškai ir greitai sugrįžti į neutralią padėtį, variklis turi išsijungti, o pjovimo įtaisas turi sustoti per kelias sekundes.
1. Užvesti įrenginį. 2. Nuspausti traukos svirtį. 3. Atleisti traukos svirtį.	2. Įrenginys juda. 3. Įrenginys sustoja.
1. Bandomasis važiavimas.	1. Nėra neįprastų vibracijų. Nėra jokių neįprastų garsų.



Jei bet kuris vienas iš rezultatų skiriasi nuo lentelėje pateiktų duomenų, įrenginio eksploatuoti negalima! Kreiptis į specializuotą techninio aptarnavimo centrą apžiūrai ir remonto darbams.

5.3. PALEIDIMAS IR DARBAS

PASTABA Užvedimą atlikti ant lygaus paviršiaus, kur nėra kliuvinių ir aukštos žolės.

Paleiskite įrenginį, kaip nurodyta (13 pav.).

SVARBU Darbo metu būtina visada išlaikyti saugų atstumą nuo pjovimo įtaiso, šis atstumas priklauso nuo rankenos ilgio.

Surinkimo maišo ištuštinimas

(14 pav.)

1. Atleisti jungiklio valdiklį ir palaukti kol pjovimo įtaisas sustos.
2. Pakelti galinio išmetimo apsaugos įtaisą, suimti už rankenėlės ir nuimti surinkimo maišą išlaikant jį tiesioje padėtyje.

5.4. SUSTABDYMAS

Darbo pabaigoje atleisti jungiklio valdiklį (15 pav.).



Išjungus įrenginį, reikia dar keletą sekundžių, pakol pjovimo įtaisas visiškai sustos.

5.5. PO NAUDOJIMO

- Atlikti valymo darbus (5.1 par.).
- Jei reikia, pakeisti sugadintas detales ir priveržti atsikusius varžtus ir veržles.

Kaskart, kai įrenginys nėra naudojamas arba yra paliekamas be priežiūros:

- Atidaryti akumulatoriaus ertmės dureles ir ištraukti apsauginį raktą (modeliams su akumulatoriumi).

6. TECHNINĖ PRIEŽIŪRA

Būtina laikytis saugos reikalavimų, aprašytų 1. skyr. Griežtai laikytis šių reikalavimų, tokiu būdu bus išvengta didelės rizikos ar pavojaus:

Prieš atliekant bet kokius įrenginio patikrinimo, valymo ar techninės priežiūros/reguliavimo darbus:

- Sustabdyti įrenginį.
- Įsitinkinkite, kad sustojęs kiekvienas judantis komponentas.
- Išimkite apsauginį raktą (modeliams su akumulatoriais).
- Dėvėti tinkamą aprangą, naudoti darbinės pirštines ir apsauginius akinius.

6.1. VALYMAS

Po kiekvieno naudojimo atlikti valymo darbus, laikantis šių nurodymų:

- Nenaudoti vandens srovės ir vengti variklio bei elektros komponentų sudrėkinimo.
- Nuimkite žolės nešvarumus ir purvo sankaupas važiuoklės viduje.
- Visada įsitikinti, ar oro angos yra neužsikimšusios sankaupomis.
- Važiuoklės valymui nenaudoti stiprių valiklių.
- Siekiant sumažinti gaisro riziką, nuo jo variklio, pašalinti žolės, lapų likučius arba tepalo perteklių.

6.2. PJOVIMO ĮTAISO TECHNINĖ PRIEŽIŪRA



Nelieskite pjovimo įtaiso, kol bus ištrauktas apsauginis raktelis ir pjovimo įtaisas bus visiškai sustojęs. Atkreipkite dėmesį, ar pjovimo įtaisas gali judėti net tada, jei raktas buvo ištrauktas (modeliams su akumulatoriumi).



Visos operacijos, susijusios su pjovimo įtaisais (išmontavimas, galandimas, subalansavimas, remontas, sumontavimas ir/arba pakeitimas) yra labai atsakingi darbai, reikalaujantys specifinių žinių ir tam tikros įrangos panaudojimo; saugumo sumetimais šias operacijas reikia visada atlikti specializuotame techninio aptarnavimo centre.



Visada pakeisti pažeistą, sulankstytą ar susidėvėjusį pjovimo įtaisą, kartu su jo varžtais, tokiu būdu bus išlaikytas subalansavimas.

SVARBU Visada naudoti tik originalius pjovimo įtaisus, kurių kodai yra nurodyti lentelėje „Techniniai duomenys“.

6.3. AKUMULATORIAUS ĮKROVIMAS

Įkraukite akumuliatorių, kaip nurodyta (16 pav.).

7. GABENIMAS, SAUGOJIMAS IR ŠALINIMAS

7.1. GABENIMAS

Kiekvieną kartą, kai reikia perkelti, pakelti, pervežti arba pakreipti įrenginį, reikia:

- Sustabdyti įrenginį.
- Įsitikinkite, kad sustoję kiekvienas judantis komponentas.
- Išimkite apsauginį raktą (modeliams su akumulatoriais).
- Atjunkite įrenginį nuo elektros tinklo (modeliams su elektros laidu).
- Mūvėti tvirtas darbinės pirstines.
- Suimti įrenginį už taškų, kurie užtikrina saugų suėmimą, atsižvelgiant į jo svorį ir jo pasiskirstymą.
- Naudokite įrenginio svoriui tinkam asmenų skaičių.
- Įsitikinti, ar įrenginio judėjimas nesukelia nuostolių ar sužalojimų.
- Tvirtai pritvirtinti prie transporto priemonės lynų ar grandinių pagalba, tokiu būdu bus išvengta apvirtimo ir galimos žalos.

7.2. SANDĖLIAVIMAS (17 pa)

Kai įrenginys turi būti sandėliuojamas:

- Leisti atvėsti varikliui.
- Ištraukite apsauginį raktą ir akumuliatorių (modeliams su akumulatoriumi) ir įkraukite.
- Kruopščiai nuvalyti įrenginį.
- Patikrinkite, ar įrenginys sveikas.

Sandėliuoti įrenginį:

- Sausoje aplinkoje.
- Vietoje, apsaugotoje nuo atmosferos reiškinių.
- Vaikams neprieinamoje vietoje.
- Įsitikinti, kad raktai ar techninei priežiūrai naudoti įrankiai yra ištraukti.

Laikykite akumuliatorių:

- Pavėsyje, vėsioje nuo drėgmės apsaugotoje vietoje.

PASTABA Ilgo nenaudojimo atveju, akumuliatorių įkrauti kas du mėnesius, taip bus prailginta jo eksploataavimo trukmė.

PASTABA Pastatyti įrenginį taip, kad nekeltų pavojaus sąlyčio (net ir atsitiktinio arba netyčinio) atveju su asmenimis, vaikams arba gyvūnams atveju.

LATVIEŠU - Instrukcijas tulkojums no oriģinālvalodas

Ekspluatācijas rokasgrāmatas ir pieejamas:

- ▷ timeklvietne.stiga.com
- ▷ skenējot QR kodu



UZMANĪBU: PIRMS MAŠĪNAS LIETOŠANAS RŪPĪGI IZLASIET ŠO INSTRUKCIJU.
Saglabājiet, jo tā var noderēt arī nākotnē.

1. DROŠĪBAS NOTEIKUMI

1.1. APMĀCĪBA



Iepazīstieties ar mašīnas vadības orgāniem un ar to pareizu izmantošanu. Iemācieties ātri apturēt dzinēju. Šo norādījumu un brīdinājumu neievērošana var izraisīt ugunsgrēkus un/vai smagas traumas.

- Nekādā gadījumā neļaujiet lietot mašīnu bērniem vai cilvēkiem, kuri nav nepieciešamā līmenī iepazīnušies ar instrukciju. Vietējā likumdošanā var būt noteikts minimālais mašīnas operatora vecums.
- Nekādā gadījumā neizmantojiet mašīnu, ja mašīnas operators ir noguris vai slikti jūtas vai, ja viņš ir lietojis medikamentus, narkotikas, alkoholu vai vielas, kas pasliktina refleksus un uzmanību.
- Atcerieties, ka operators vai lietotājs ir atbildīgs par negadījumiem un nejausiem mantas bojājumiem, kuros ir iesaistītas trešās personas vai to manta. Lietotāja pienākums ir novērtēt darba vietā pastāvošos potenciālos riskus, kā arī veikt visus pasākumus, kas nepieciešami savas un citu personu drošības garantēšanai, it īpaši strādājot uz slīpām, nelīdzenām, slidenām vai nestabilām virsmām.
- Pārdodot ierīci vai nododot to lietošanā citām personām, pārliecinieties, ka lietotājs iepazīstas ar šajā rokasgrāmatā izklāstītajiem norādījumiem.

1.2. SAGATAVOŠANAS DARBI

Individuālie aizsardzības līdzekļi (IAL)

- Valkājiet aizsargapģērbu, izturīgus darba apavus ar neslīdošu zoli un garas bikses. Strādājot ar mašīnu, nedrīkst iet ar basām kājām vai valkāt vaļējas sandales. Ir obligāti jāizmanto dzirdes orgānu aizsargaustiņas.
- Vienmēr valkājiet darba cimdus visos gadījumos, kad pastāv roku ievainošanas bīstamība.
- Nevalkājiet šaltes, halātus, kaklarotas, aproces, apģērbu ar vaļīgām daļām vai auklām, kā arī kaklasaites un apģērbus ar daļām, kuras var iestrēgt mašīnā vai darba vietā esošajos priekšmetos.
- Ja jums ir gari mati, tad atbilstošā veidā savāciet tos.

Darba zona / Mašīna

- Rūpīgi pārbaudiet visu darba zonu un novāciet visus priekšmetus, kuru mašīna var uzvest, vai kuri var sabojāt griezējierīci/rotējošās daļas (akmeņus, zarus, metāla vadus, kaulus u.c.).

1.3. IZMANTOŠANAS LAIKĀ

- Nelietojiet mašīnu sprādzienbīstamās vidēs, uzliesmojošo šķidrumu, gāzu vai putekļu klātbūtnē. Elektroierīču darbības laikā veidojas dzirksteles, kuras var uzliesmot putekļus vai tvaikus.
- Nepakļaujiet ierīci lietus vai mitruma iedarbībai. Ja ierīcē iekļūst ūdens, palielinās elektriskā trieciena risks.
- Strādājiet tikai dienas gaismā vai ar labu mākslīgo apgaismojumu un labas redzamības apstākļos.
- Nestrādājiet uz mitras zāles, zem lietus vai ja pastāv negaisa un it īpaši zibens risks.
- Sekojiet tam, lai cilvēki, bērni un dzīvnieki atrastos drošā attālumā no darba zonas. Bērni ir jāpieskata otrai pieaugušai personai.
- Pievērsiet īpašu uzmanību virsmas nelīdzenumiem (ciņi, grāvji), slīpām virsmām, slēptām bīstamības avotiem un šķēršļu esamībai, kuri var ierobežot redzamību.
- Esiet ļoti uzmanīgs, atrodoties krauju, bedru vai dambju tuvumā. Mašīna var apgāzties, ja viens no riteņiem nobrauc no apmales vai, ja apmale sabrūk.
- Strādājiet šķērsām nogāzē, nekad nestrādājiet augšup/lejup, pievērsot lielu uzmanību virziena maiņai, pārliecinoties par to, ka jums ir stabili atbalsta punkti un sekojot tam, lai riteņi nesadurtos ar šķēršļiem (akmeņiem, zariem, saknēm u.c.), kas var izraisīt sānslīdi, apgāšanos vai kontroles zaudēšanu pār mašīnu.
- Mašīnu nedrīkst lietot uz nogāzēm, kuru slīpums pārsniedz 20°, neatkarīgi no braukšanas virziena.
- Apturiet griezējierīci, ja plaujmašīnu transportēsit noliktā veidā, vedīsiet pāri virsmai bez zāles, kā arī, kad plaujmašīnu transportē uz plaujamo zālienu vai no tā.
- Nenolieciet plaujmašīnu iedarbināšanas laikā. Iedarbiniet plaujmašīnu uz līdzenas virsmas, kurā nav šķēršļu un augstas zāles.
- Esiet ārkārtīgi uzmanīgs, velkot plaujmašīnu uz savu pusi. Skatieties atpakaļ pirms sākt pārvietoties atpakaļ un pārvietošanās laikā, lai pārliecinātos, ka aiz jums nav šķēršļu.
- Nekādā gadījumā neskrīniet, bet ejiet.
- Neļaujiet plaujmašīnai vilkt sevi.
- Vienmēr turiet rokas un kājas tālu no griezējierīces, gan iedarbināšanas, gan darba laikā.
- Vienmēr stāviet tālu no izmešanas atveres.
- Nekādā gadījumā neizmantojiet mašīnu, ja aizsargi ir bojāti, nav uzstādīti vai nav pareizi izvietoti (savākšanas maiss, sāniskās izmešanas aizsargs, aizmugurējās izmešanas aizsargs).
- Neizslēdziet, neatvienojiet, nenņemiet un nemodificējiet uzstādītās drošības sistēmas/mikroslēdzus.

- Izslēdziet griezējierīci, apturiet dzinēju un izņemiet drošības atslēgu (modeļos ar akumulatoru) vai atvienojiet barošanas vadu (modeļos ar elektrības vadu), pārliecinoties, ka visas kustīgās daļas pilnībā apstājušās:
 - Mašīnas transportēšanas laikā;
 - Katru reizi, kad plaujmašīna tiek atstāta bez uzraudzības;
 - Pirms aizsprostojuma vai aizsērējuma likvidēšanas izmešanas kanālā;
 - Pirms mašīnas pārbaudes, tīrīšanas vai labošanas;
 - Pēc sadursmes ar kādu priekšmetu. Pārbaudiet, vai mašīnai nav radušies bojājumi un veiciet nepieciešamo remontu pirms atsākat to lietot;
 - Ja mašīna sāk spēcīgi vibrēt: pārbaudiet, vai nav bojājumu; pārbaudiet, vai ir izjodzījušās daļas un pievelciet tās; veiciet pārbaudes, detaļu nomaiņu vai remontu specializētajā centrā.



Ja darba laikā rodas bojājumi vai negadījumi, nekavējoties apturiet dzinēju un attāliniet mašīnu, lai neradītu jaunus bojājumus; operatora vai citu personu savainošanās gadījumā nekavējoties sniedziet situācijai atbilstošu pirmo palīdzību un vērsieties pie ārsta. Rūpīgi novāciet grūzus, kas var izraisīt bojājumus vai savainot cilvēkus vai dzīvniekus gadījumā, ja jūs tos nepamanāt.

1.4. TEHNISKĀ APKOPE, UZGLABĀŠANA UN TRANSPORTĒŠANA

Regulāri veiciet tehnisko apkopi un pareizi uzglabājiet mašīnu, lai tās drošība un raksturlielumi nesamazinātos.

- Nekādā gadījumā nelietojiet mašīnu, ja tās detaļas ir nodilušas vai bojātas. Bojātas vai nodilušas detaļas ir nepieciešams nomainīt, nevis labot. Izmantojiet tikai oriģinālas rezerves daļas.
- Mašīnas regulēšanas laikā īpašu uzmanību pievēršiet tam, lai pirksti neieklūtu starp kustīgo griezējierīci un mašīnas nekustīgām daļām.
- Lai samazinātu ugunsgrēka risku, neatstājiet telpā tvertnes ar atkritumiem.



Trokšņa un vibrācijas līmenis, kas norādīts šajā instrukcijā, atbilst maksimālajām vērtībām, kas sasniedzamas mašīnas izmantošanas laikā. Nelīdzsvarota griezējalementa izmantošana, pārmērīgs kustības ātrums un tehniskās apkopes neveikšana būtiski ietekmē trokšņa līmeni un vibrācijas. Tāpēc ir jāveic piesardzības pasākumi, lai novērstu iespējamus bojājumus, kas var rasties pārmērīga trokšņa vai vibrāciju radītas pārslodzes dēļ; veiciet mašīnas tehnisko apkopi, izmantojiet prettrokšņa austiņas, darba laikā taisiet pauzes.

1.5. AKUMULATORS/AKUMULATORULĀDĒTĀJS

SVARĪGI Turpmāk izklāstītie drošības noteikumi ietver noteikumus, kuri ir ietverti attiecīgajā akumulatora un akumulatoru lādētāja rokasgrāmatā, kas ir pievienota mašīnai.

- Akumulatora uzlādēšanai izmantojiet tikai ražotāja rekomendējamus akumulatoru lādētājus. Nepiemērota akumulatoru lādētāja izmantošana var izraisīt elektrisko triecienu, pārkaršanu vai akumulatora kodīga elektrolīta izliešanos.
- Lietojiet tikai jūsu elektroierīcei speciāli paredzētos akumulatorus. Citu akumulatoru izmantošana var izraisīt traumas un ugunsgrēku.
- Pirms akumulatora uzstādīšanas pārliecinieties, vai ierīce ir izslēgta. Akumulatora uzstādīšana ievēlgtajā elektriskajā ierīcē var izraisīt ugunsgrēku.
- Kamēr akumulators netiek izmantots, turiet to tālu no saspaudrēm, monētām, atslēgām, naglām, skrūvēm un citiem nelielemi metāla priekšmetiem, kuri var izraisīt izvadu īssavienojumu. Akumulatora spaiļu īssavienojums var izraisīt uzliesmošanos vai ugunsgrēku.
- Neizmantojiet akumulatorulādētāju vietās ar uzliesmojošiem tvaikiem vai vielām vai uz viegli uzliesmojošām virsmām, piemēram, uz papīra, auduma u.c. Uzlādēšanas laikā akumulatoru lādētājs sasilst un var izraisīt ugunsgrēku.
- Akumulatoru transportēšanas laikā sekojiet tam, lai starp spailēm nerastos īssavienojums un netrāpītu akumulatorus metāla konteineros.

1.6. APKĀRTĒJĀS VIDES AIZSARDZĪBA

- Rūpīgi ievērojiet vietējo likumdošanu, kas attiecas uz iepakojuma materiālu, bojāto daļu vai citu vidi piesārņojošo materiālu pārstrādi; šos atkritumus nedrīkst izmest kopā ar sadzīves atkritumiem, bet tie ir jānogādā uz specializētajiem atkritumu savākšanas centriem, kas nodrošina atkritumu utilizāciju.
- Rūpīgi ievērojiet vietējo likumdošanu, kas attiecas uz atkritumu utilizāciju.
- Pēc mašīnas izvadīšanas no ekspluatācijas, nemetiet to ārā, bet sazinieties ar atkritumu savākšanas centru saskaņā ar vietējās likumdošanas prasībām.



Neizmetiet elektriskās iekārtas kopā ar sadzīves atkritumiem. Saskaņā ar Eiropas Direktīvu 2012/19/ES par elektrisko un elektronisko iekārtu atkritumiem un par to īstenošanu saskaņā ar nacionālo likumdošanu, vecas elektriskās iekārtas ir jānodod atsevišķi, lai tās varētu pārstrādāt videi draudzīgā veidā. Izmetot elektriskās iekārtas izgāztuvē vai dabā, kaitīgas vielas var sasniegt gruntsūdenus un iekļauties pārtikas ķēdē, pasliktinot jūsu veselību un labsajūtu. Papildu informācijas saņemšanai par šī izstrādājuma utilizāciju sazinieties ar kompetentu sadzīves atkritumu pārstrādes iestādi vai ar vietējo izplatītāju



Pēc akumulatoru kalpošanas mūža beigām utilizējiet tos vidi saudzējošā veidā. Akumulators satur gan jums, gan videi bīstamas vielas. Tas ir jāizņem un jānodod šķīrotai pārstrādei uzņēmumā, kas nodarbojas ar litija jonu akumulatoru utilizāciju.



Izlietoto izstrādājumu un iepakojumu šķirotā vāksšana ļauj pārstrādāt un atkārtoti izmantot materiālus. Pārstrādāto materiālu atkārtota izmantošana ļauj izvairīties no vides piesārņošanas un samazina pieprasījumu pēc izejvielām.

2. IZSTRĀDĀJUMA APRAKSTS

Šī mašīna ir stumjama zālienu plaujmašīna.

Mašīnas galvenā sastāvdaļa ir dzinējs, kas darbina griezējierīci, kas atrodas aiz aizsargvāka, kā arī tā ir aprīkota ar riteņiem un rokturi.

Operators var vadīt mašīnu un darbināt galvenās vadības ierīces, visu laiku atrodoties aiz roktura, tātad vienmēr esot drošā attālumā no rotējošās griezējierīces.

Ja operators attālinās no mašīnas, dzinējs un rotējošā griezējierīce tiek apturēta dažu sekunžu laikā.

Paredzētais un nepareizais lietojums

Šī mašīna ir paredzēta zāles plaušanai dārzos un zālienos. Plaujmašīnas izmantošana citiem mērķiem var būt bīstama un var radīt ievainojumus un/vai bojāt mantu. Par nepareizu lietošanu tiek uzskatīts (tikai piemēra labad, saraksts nav pilns):

- citu personu, bērnu vai dzīvnieku pārvadāšana mašīnā;
- pārvietošanās ar mašīnu;
- mašīnas izmantošana kravas vilkšanai vai stumšanai;
- griezējierīces ieslēgšana vietās bez zāles;
- mašīnas izmantošana lapu vai atgriezumu savākšanai.
- mašīnas lietošana dzīvzoga izlīdzināšanai vai augu plaušanai, kas nav zāle;
- mašīnas izmantošana vienlaicīgi vairākām personām.

SVARĪGI *Mašīnas nepareiza lietošana izraisa garantijas anulēšanu un atbrīvo Ražotāju no jebkāda veida atbildības, padarot lietotāju atbildīgu par zaudējumiem, kas saistīti ar paša vai trešo personu mantas bojājumiem vai gūtājam traumām.*

SVARĪGI *Mašīnu drīkst izmantot tikai viens operators.*

2.1. MAŠĪNAS SASTĀVDAĻAS

(1. att.)

- Šasija
- Dzinējs
- Griezējierīce
- Aizmugurējās izmešanas aizsargs
- Sāniskās izmešanas deflektors (ja paredzēts)
- Sāniskās izmešanas aizsargs (ja paredzēts)
- Savākšanas maiss
- Rokturis
- Vadības slēdzis
- Piedziņas ieslēgšanas svira (ja paredzēts)
- Akumulatora nodalījuma piekļuves durvītes
- Drošības atslēga (dezaktivācijas ierīce)
- Akumulators
- Akumulatoru lādētājs

2.2. DROŠĪBAS ZĪMES



UZMANĪBU:

Uzmanīgi izlasiet instrukciju pirms mašīnas lietošanas.



BĪSTAMI! Priekšmetu izmešanas risks. Ierīces lietošanas laikā darba zonā nedrīkst atrasties cilvēki.



BĪSTAMI! Sagriešanās risks. Kustīgā griezējierīce. Neievietojiet rokas vai kājas nodalījumā, kurā atrodas griezējierīce.



Pievērsiet uzmanību griezējierīcei. Neievietojiet rokas vai kājas nodalījumā, kurā atrodas griezējierīce. Griezējierīce turpina griezties arī pēc dzinēja izslēgšanas. Pirms tehniskās apkopes veikšanas izņemiet drošības atslēgu (izslēgšanas ierīce).



Tikai zāliena plaujmašīnai ariekšdedzes dzinēju.



Tikai elektriskajām plaujmašīnām ar barošanu no tīkla.



Tikai elektriskajām plaujmašīnām ar barošanu no tīkla.

SVARĪGI *Ir jānomaina uzlīmes, kuras ir bojātas vai nav salasāmas. Pasūtiet jaunas uzlīmes autorizētā servisa centrā.*

3. MONTĀŽA

SVARĪGI *Izpakošana un montāža jāveic uz līdzenas un cietas virsmas, kurā ir pietiekami daudz vietas mašīnas un iepakojumu pārvietošanai.*

- Izpakošana (2. att.)
- Roktura montāža un regulēšana (3. att.)
- Maisa montāža (4. att.)

4. VADĪBAS IERĪCES

• Drošības atslēga (dezaktivācijas ierīce)

Drošības atslēga, kas atrodas akumulatora nodalījumā, ieslēdz un izslēdz mašīnas elektrisko ķēdi (5. att.). Izņemot atslēgu, elektriskā ķēde pilnīgi izslēdzas, nodrošinot aizsardzību pret mašīnas nesankcionētu izmantošanu.

SVARĪGI *Izņemiet drošības atslēgu katru reizi, ja neizmantojat mašīnu vai atstājat to bez uzmanības.*

• Operatora klātbūtnes svira

Operatora klātbūtnes svira (att. 6.A) ļauj ieslēgt griezējierīci. Tā atrodas roktura priekšpusē. Nospiediet drošības pogu (att. 6.C) un pārvietojiet sviru pie roktura, lai iedarbinātu griezējierīci. Atlaižot sviru, dzinējs automātiski apstājas un visas funkcijas tiek atslēgtas.

• Ieslēgšanas poga (ja tā ir paredzēta)

Ieslēgšanas pogu (att. 7.A) izmanto šādiem mērķiem:



Mašīnas ieslēgšana.

Nospiežot pogu (att. 7.A), ieslēdzas gaismas diode (att. 7.B) un mašīna ir gatava darbam.

PIEZĪME *Mašīnu var ieslēgt tikai tad, ja operatora klātbūtnes svira un piedziņas svira ir atlaista.*

PIEZĪME *Ja mašīnu neizmanto, pēc 15 sekundēm gaismas diode izslēdzas un jāatkārti iepriekš aprakstītā operācija.*

Griezējierīces ieslēgšana.

PIEZĪME *Griezējierīci var ieslēgt tikai tad, ja operatora klātbūtnes svira ir piespiesta pie roktura (sk. 6.3. par.).*

Griezējierīces izslēgšana.

Kamēr griezējierīce ir ieslēgta, atlaidiet operatora klātbūtnes sviru (att. 6.A); griezējierīce apstājas, bet mašīna paliek ieslēgta.

• Piedziņas ieslēgšanas svira (ja paredzēts)



Ieslēdz ritenju piedziņu, kas ļauj pārvietot mašīnu uz priekšu (att. 6.B). Atrodas roktura aizmugurē.

SVARĪGI *Dzinēja iedarbināšanas laikā piedziņai jābūt izslēgtai.*

SVARĪGI *Lai izvairītos no transmisijas bojājuma, nevelciet mašīnu atpakaļ, kamēr ir ieslēgta piedziņa.*

Dažiem modeļiem kustības ātrumu var regulēt, izmantojot izvēles slēdzi roktura labajā pusē (att. 7.C).

Var izvēlēties vienu no 6 dažādiem ātruma līmeņiem



Maksimālais ātrums (apmēram 5 km/h)



Minimālais ātrums (apmēram 2,5 km/h)

PIEZĪME *Pēdējais izvēlētais ātruma līmenis paliek iestatīts arī pēc mašīnas izslēgšanas.*

• “ECO” poga (ja tā ir paredzēta)

Funkcija “ECO” ļauj ietaupīt enerģiju zāles pļaušanas laikā, optimizējot akumulatora darbības ilgumu autonomā režīmā. Lai ieslēgtu vai izslēgtu funkciju “Eco”, nospiediet pogu (att. 7.D).

Šī funkcija vienmēr izslēdzas katru reizi, kad tiek atlaista operatora klātbūtnes svira.

PIEZĪME *Neiesakām izmantot funkciju “ECO”, strādājot smagos pļaušanas apstākļos (blīvas, augstas, mitras zāles pļaušana).*

• Pļaušanas augstuma regulēšana

Nolaižot vai paceļot šasiju, zāli var pļaut dažādos augstumos. (8. att.)

SVARĪGI *Šo operāciju drīkst veikt tikai tad, kamēr griezējierīce ir nekustīga.*

5. MAŠĪNAS IZMANTOŠANA

SVARĪGI *Norādījumus par akumulatora (ja tas ir paredzēts) izmantošanu var atrast attiecīgajā rokasgrāmatā.*

5.1. SAGATAVOŠANAS DARBI

Novietojiet mašīnu horizontālā stāvoklī un stabili atbalstiet pret zemi.

• Akumulatora pārbaude

Pirms mašīnas pirmās izmantošanas reizes pēc iegādes, pilnībā uzlādējiet akumulatoru, ievērojot akumulatora rokasgrāmatā izklāstītos norādījumus.

Pirms katras izmantošanas reizes pārbaudiet akumulatora uzlādes stāvokli, sekojot akumulatora rokasgrāmatā izklāstītajiem norādījumiem

• Mašīnas sagatavošana darbam

SVARĪGI *Šo operāciju drīkst veikt tikai tad, kamēr griezējierīce ir nekustīga.*

Šī mašīna ļauj pļaut zālienu dažādos veidos.

- Mašīnas sagatavošana pļaušanai un zāles savākšanai savākšanas maisā (9. att.)
- Sagatavošana pļaušanai ar zāles aizmugurējo izmešanu uz zemes (10. att.)
- Sagatavošana zāles pļaušanai un smalcināšanai (“mulčēšanas” funkcija) (11. att.)
- Sagatavošana pļaušanai ar zāles sānisko izmešanu uz zemes (12. att.)

5.2. DROŠĪBAS PĀRBAUDES

- Pārbaudiet visu mašīnas sastāvdaļu integritāti un pareizu montāžu;
- Pārliecinieties, ka visi stiprinājumi ir pareizi pievilkti;
- Uzturiet visas mašīnas virsmas tīras un sausas.

Darbība	Rezultāts
1. Iedarbiniet mašīnu. 2. Atlaidiet vadības slēdzi.	1. Griezējierīcei jākustas. 2. Svirām ir automātiski un ātri jāatgriežas neitrālā stāvoklī, dzinējam jāizslēdzas un griezējierīcei ir jāapstājas dažu sekunžu laikā.
1. Iedarbiniet mašīnu. 2. Darbiniet piedziņas sviru. 3. Atlaidiet piedziņas sviru.	2. Mašīna virzās uz priekšu. 3. Mašīna apstājas.
1. Izmēģinājuma brauciens.	1. Nav spēcīgas vibrācijas. Nav neparastu trokšņu.



Ja jebkurš no rezultātiem atšķiras no tabulās norādītās informācijas, mašīnu nedrīkst izmantot! Vērsieties servisa centrā, lai veiktu pārbaudes un remontu.

5.3. IEDARBINĀŠANA UN DARBS

PIEZĪME *Iedarbiniet dzinēju uz līdzenas virsmas, kurā nav šķēršļu un augstas zāles.*

Palaidiet mašīnu, kā norādīts attēlā (13. att.).

SVARĪGI *Darba laikā vienmēr turieties drošā attālumā no griezējierīces, kuru nosaka roktura garums.*

Savākšanas maisa iztukšošana

(14. att.)

1. Atlaidiet vadības slēdzi un uzgaidiet līdz griezējierīce apstājas.
2. Paceliet aizmugurējās izmešanas aizsargu, satveriet rokturi un izņemiet savākšanas maisu, turot to vertikālā pozīcijā.

5.4. APTURĒŠANA

Pēc darba pabeigšanas atlaidiet vadības slēdzi (15. att.).



Pēc mašīnas apturēšanas paiet dažas sekundes pirms griezējierīce apstājas.

5.5. PĒC IZMANTOŠANAS

- Veiciet tīrīšanu (5.1. par.).
- Nepieciešamības gadījumā nomainiet bojātas detaļas un pievelciet izlīdzināšanas skrūves un bulkskrūves.

Vienmēr, kad mašīna netiek izmantota vai tiek atstāta bez uzraudzības:

- Atveriet akumulatora nodalījuma vāku un izņemiet drošības atslēgu (modeļiem ar akumulatoru).

6. TEHNISKĀ APKOPE

Obligātie drošības noteikumi ir izklāstīti 1.nod. Rūpīgi ievērojiet šos norādījumus, lai izvairītos no nopietniem riskiem vai bīstamām situācijām:

Pirms jebkāda veida mašīnas pārbaužu, tīrīšanas vai tehniskās apkopes/remontdarbu veikšanas:

- Apturiet mašīnu.
- Pārlicinieties, ka visas kustīgās daļas apstājās.
- Izņemiet drošības atslēgu, lai atbloķētu griešanos (modeļiem ar akumulatoru).
- Izmantojiet piemērotu apģērbu, darba cimdus un aizsargbrilles.

6.1. TĪRĪŠANA

Katru reizi pēc izmantošanas veiciet tīrīšanu, ievērojot šādus norādījumus:

- Nemazgājiet mašīnu ar ūdens strūklu palīdzību, lai izvairītos no dzinēja un elektrisko daļu samitrināšanas.
- Novāciet zāles atliekas un netīrumus no šasijas iekšpusēs.
- Vienmēr pārbaudiet, vai gaisa ieņēmējos nav zāles atlieku.
- Šasijas tīrīšanai neizmantojiet agresīvus šķidrumus.
- Lai samazinātu ugunsgrēka risku, novāciet no dzinēja zāles atliekas, lapas un lielu smērvielu.

6.2. GRIEZĒJIERĪCES TEHNISKĀ APKOPE



Nepieskarieties griezējierīcei, kamēr drošības atslēga nav izņemta un griezējierīce nav pilnībā apstājusies. Ņemiet vērā, ka griezējierīce var izkustēties arī tajā gadījumā, ja atslēga ir izņemta (modeļiem ar akumulatoru).



Visas ar griezējierīcēm veicamās darbības (noņemšana, asināšana, balansēšana, remonts, atkārtota uzstādīšana un/vai maiņa) ir svarīgas operācijas, kuru veikšanai ir nepieciešamas speciālas iemaņas un atbilstošs aprīkojums; tāpēc drošības nolūkos tās vienmēr ir jāveic specializētajos servisa centros.



Vienmēr mainiet griezējierīci, ja tā ir bojāta, deformēta vai nodilusi, kopā ar tās skrūvēm, lai saglabātu līdzsvaru.

SVARĪGI Izmantojiet tikai oriģinālās griezējierīces ar kodu, kas ir norādīts tehnisko datu tabulā.

6.3. AKUMULATORA UZLĀDE

Uzlādējiet akumulatoru, kā norādīts attēlā (16. att.).

7. TRANSPORTĒŠANA, UZGLABĀŠANA UN UTILIZĀCIJA

7.1. TRANSPORTĒŠANA

Katru reizi, kad mašīna ir jāpārvieto, jāpacel, jātransportē vai jānoliec, rīkojieties šādi:

- Apturiet mašīnu.
- Pārlicinieties, ka visas kustīgās daļas apstājās.
- Izņemiet drošības atslēgu, lai atbloķētu griešanos (modeļiem ar akumulatoru).

- Atvienojiet mašīnu no elektrības tīkla (modeļiem ar elektrības vadu).
- Izmantojiet izturīgus darba cimdus.
- Satveriet mašīnu tādās vietās, lai tvēriens būtu drošs, ņemot vērā mašīnas svaru un tā sadali.
- Jāpieaicina tāds personu skaits, kas atbilst mašīnas svaram.
- Pārlicinieties, ka mašīnas kustības nevar radīt bojājumus vai ievainojumus.
- Cieši piesitriniet to pie transportlīdzekļa, izmantojot troses vai ķēdes, lai izvairītos no apgāšanās un bojājumiem.

7.2. UZGLABĀŠANA (17. att.)

Ja mašīna ir jānovieto uzglabāšanā:

- Ļaujiet dzinējam atdzist.
- Izņemiet drošības atslēgu un akumulatoru (modeļiem ar akumulatoru) un veiciet uzlādi.
- Rūpīgi iztīriet mašīnu.
- Pārbaudiet mašīnas integritāti.

Novietojiet mašīnu uzglabāšanā:

- Sausā vietā.
- No laika apstākļiem aizsargātā vietā.
- Bērniem nepieejamā vietā.
- Pārlicinieties, ka no tās ir izņemtas visas atslēgas un tehniskajai apkopei izmantojamie instrumenti.

Novietojiet akumulatoru uzglabāšanā:

- Ēnā, vēsā un sausā vietā.

PIEZĪME Ilgstošas dīkstāves gadījumā uzlādējiet akumulatoru ik pēc diviem mēnešiem, lai pagarinātu tā kalpošanas mūžu.

PIEZĪME Novietojiet mašīnu uzglabāšanā tā, lai tā neapdraudētu cilvēkus, bērnus vai dzīvniekus, kuri var nonākt ar to saskarē, tai skaitā nejauši.

МАКЕДОНСКИ - Превод на оригиналните упатства

Упатствата за употреба се достапни:

- ▷ на веб-страницата stiga.com
- ▷ со скенирање на QR-кодот



Download full manual
stiga.com

ВНИМАНИЕ: ПРОЧИТАЈТЕ ГО ВНИМАТЕЛНО ОВА УПАТСТВО ПРЕД ДА ЈА КОРИСТИТЕ МАШИНАТА.
Зачувајте за сееко идно навраќање

1. БЕЗБЕДНОСНИ МЕРКИ

1.1. ОБУКА



Запознајте се со командите и правилното користење на машината. Научете брзо да го запирате моторот. Непридржувањето кон предупредувањата и кон упатството може да предизвикаат изгореници и/или сериозни повреди.

- Не дозволувајте никогаш деца да ја употребуваат машината, или други лица што не ги знаат основните упатствата. Локалните законски прописи ја одредуваат минималната возраст на корисникот.
- Никогаш не користете ја машината доколку корисникот е во состојба на замор или изнемоштеност, или користел лекови, дрога, алкохол или други штетни супстанции што влијаат врз капацитетот за навремено реагирање или внимание,
- Имајте на ум дека корисникот е одговорен за незгодите или опасноста по други лица или нивниот имот. Во опсегот на одговорности на операторот спаѓа и проценката на можните ризици на теренот каде треба да се работи и затоа преземете ги сите неопходни безбедносни мерки за да ја гарантирате својата, но и безбедноста на другите особено на закосени, нерамни, лизгави или нестабилни терени.
- Во случај кога во опкружувањето на машината има други лица, проверете дали корисникот ги почитува упатствата што се содржани во ова упатство.

1.2. ВОВЕДНИ ОПЕРАЦИИ

Систем за лична заштита (СЛЗ)

- Носете соодветна облека, работни чевли со ѓон против лизгање и долги панталони. Не вклучувајте ја машината со боси нозе или отворени сандали. Носете заштитни слушалки за слухот.
- Носете ракавици за работа во сите ситуации каде има ризик за рацете.
- Не носете марами, наметки, ремени, бразлетни, облека со лелеави делови или со врвки и врски и слични додатоци што висат или се долги и би можеле да се качаат за машината или за предмети и материјали кои се производ на работата.
- Соодветно приберете ја косата доолку е долга.

Област за работа/машина

- Проверете ја темелно целата површина за работа и отстранете сè што би можело да биде исфрлено од машината и да ги оштети уредот за сечење/ротирачки делови (камења, гранки, железни остатоци, коски, итн.).

1.3. ВО ТЕКОТ НА РАБОТАТА

- Не користете ја машината во средина каде постои ризик од експлозија, во присуство на запаливи материји, гасови или нечистотија. Електричните делови предизвикуваат искри што може да ги запалат нечистотиите или испарувањата.
- Не изложувајте ја машината на дожд или влажни услови. Водата што може да навлезе во електричниот дел го зголемува ризикот од електричен удар.
- Работете само на дневна светлина или при добро вештачко осветление и при услови на добра видливост.
- Избегнувајте да работите на мокра трева, кога врне и кога ризик од временска непогода, особено грмотевици.
- Оддалечете ги лицата, децата и животните од областа за работа. Неопходно е децата да бидат под надзор на друго возрастно лице.
- Обрнете особено внимание на нерамнините на теренот (грутки, канали), закосувањата, сокриени опасности и на присуството на дадени опасности коишто може да ја попречат видливоста.
- Обрнете особено внимание во присуство на стрмнини, дупки или препреки. Машината може да се преврти ако едното тркало поминува преку раб или ако работ е закосен.
- Работете секогаш надолжно во однос на косината, во правец нагоре/надолу, но никогаш попреку внимавајќи при тоа на менувањето на правецот одржувајќи правилна потпора и да избегнувате тркалата да удираат на пречки (камења, гранки, корења и Сл.) со што може да се предизвика странично лизгање, превртување или загуба на контролата врз машината.
- Машината не смее да се користи на закосувања поголеми од 20° без оглед на правецот на движење.
- Застанете го уредот со сечивото ако тревокосачката треба да се закоси при транспорт, кога се поминува преку терени без трева и кога тревокосачката се носи кон теренот на кој треба да се коси и обратно.
- Не закосувајте ја тревокосачката во движење. Вклучувајте ја на рамни површини, исчистени од препреки и висока трева.
- Обрнете максимално внимание кога ја влечете тревокосачката кон себе. Погледнете зад неа пред и при движење наназад за да обезбедите дека нема никакви пречки.
- Никогаш не трчајте, туку одете.
- Избегнувајте да ја влечете тревокосачката.
- Секогаш држете ги рацете и нозете подалеку од уредот со сечилото, особено при палење на моторот и додека работите со машината.
- Секогаш стојте оддалечено од отворот за празнење.

- Не користете ја машината никогаш кога има оштетени делови, ако недостасуваат или не се правилно поставени (вреќата за собирање, заштитата на страничниот испуст, заштитата на задниот испуст).
- Не исклучувајте, дезактивирајте, вадете ги манометрот и поставените безбедносни системи/ микропрекинувачи.
- Исклучете го уредот со сечивото, застанете го моторот и извадете го безбедносниот клуч (за модели со батерија) или извадете го кабелот за напојување (за модели со електричен кабел), внимавајќи при тоа сите делови во движење да бидат застанати докрај:
 - при транспорт на машината;
 - секојпат кога ја оставате тревокосачката без надзор;
 - пред да ги отстранувате причините за блокирање или чистење на испусниот канал;
 - пред проверка, чистење или работа врз машината;
 - по удар во страни предмети. Проверете дали има евентуални оштетувања на машината и направете ги неопходните поправки пред да одново да ја користите.
 - Ако машината почне да вибрира на неправилен начин: проверете дали има евентуални оштетувања; проверете дали има лабави делови и затегнете ги; извршете проверки, замени и поправки во специјализиран центар.



Во случај на дефект или инциденти во текот на работата, веднаш исклучете го моторот и оддалечете ја машината внимавајќи да не предизвикате други оштетувања. Во случај на инцидент со лична повреда или повреда на трето лице, пристапете веднаш кон постапката за давање најсоодветна прва помош за дадената состојба и обратете се во соодветен центар за здравствена заштита за неопходно лекување. Отстранете ги темелно сите остатоци од носењето што може да предизвикаат дефект или повреди на лица или животни ако останат незабележано во машината.

1.4. ОДРЖУВАЊЕ, ОДЛАГАЊЕ И ТРАНСПОРТ

Редовно одржувајте и правилно одложете ја машината за да ја одржите безбедноста на машината и нивото на работа.

- Никогаш не користете ја машината со користени или оштетени делови. Оштетените или дефектните делови треба да се заменат, никогаш да не се поправаат. Користете само оригинални резервни делови.
- Во текот на операциите за регулирање на машината, обрнете внимание и избегнувајте прстите да ви се наоѓаат заглавени во уредот со сечилото во движење и фиксните делови на машината.
- За намалување на ризикот од оган, не оставајте полни контејнери во затворен простор.



Дадените нивоа за бучава и вибрации во ова упатство се максимални вредности при употреба на машината. Употребата на елемент за носење којшто не е стабилен, движењето со преголема брзина, неодржувањето на машината значително влијаат врз емисијата на бучава или вибрации. Затоа, неопходно е да применувате заштитни мерки за да елиминирате можни оштетувања заради големина бучава или значителни вибрации. Редовно одржувајте ја машината, носете слушалки против бучава и правете паузи во работата.

1.5. БАТЕРИЈА / ПОЛНАЧ ЗА БАТЕРИЈАТА

ВАЖНО Следните безбедносни мерки ги опфаќаат безбедносните одредби коишто се претставени во даденото упатство за батеријата и за полначот на батеријата кое што се доставува со машината.

- Користете само полначи за полнење на батериите што ги препорачува производителот. Несоодветен полнач за батеријата може да предизвика електричен удар, прегревање или протекување на корозивната течност од батеријата.
- Користете само батерии со спецификации што се предвидени за вашиот апарат. Употреба на други батерии може да предизвика повреди и ризик од пламен.
- Проверете дали апаратот е исклучен пред да ја ставите батеријата. Ставање батерија во вклучен електричен апарат може да предизвика пожар.
- Чувајте ја батеријата што не ја користите подалеку од канцелариски прибор, пари, клучеви, игли, навртки и други мали метални предмети што може да предизвикаат краток спој на контактните. Краток спој на контактите на батеријата може да доведе до експлозија и пламен.
- Не користете го полначот за батеријата на места каде има гасови, запаливи супстанции или лесно запаливи површини, како што се хартија, ткаенина и слично. За време на полнењето, батеријата се загрева и може да предизвика оган.
- За време на транспорт на акумулаторите, обрнете внимание контактите да не дојдат во спој меѓу себе и не користете метални кутии за транспорт.

1.6. ЗАШТИТА НА ЖИВОТНАТА СРЕДИНА

- Доследно следете ги локалните закони за фрлање на амбалажата, делови во распаѓање или какви било елементи со штетно влијание врз животната средина. Овие отпадоци не смеат да се фрлаат во губре, туку треба да се селектираат и да се однесат во соодветни собирни центри за рециклирање материјали.
- Следете ги во целост локалните закони за фрлање на материјалите што се резултат на сечењето.
- При исфрлање од употреба, не оставајте ја машината каде било во природата, туку предајте ја во собирен центар во согласност со важечките локални закони.



Не фрлајте ги електричните апарати заедно со домашен отпад. Во согласност со директивата на ЕУ 2012/19/UE, отпадот што се состои од електрични и електронски апарати е ваша одговорност и, во согласност со националните одредби, електричните апарати за фрлање треба да се фрлат засебно за да може подоцна повторно да се употребат на еко-компатибилен начин. Ако електричните апарати се одложат на губриште или на земја, штетните состојки може да стапат во контакт со елементите во почвата и да навлезат во синџирот на исхрана, со што ќе се нарушат вашето здравје и благосостојбата. За подетални информации околу фрлањето на овој производ, контактирајте со компетентни институции за фрлање домашен отпад или со застапникот



Li-ion

Откако ќе ѝ помине рокот на употреба, извадете ја батеријата обрнувајќи внимание на животната средина. Батеријата содржи материјал што е опасен за вас и за средината. Треба да се извади и расклопи во засебен сад што може да содржи литиумски јони.



Засебното собирање на производите и искористените пакувања овозможува рециклирање на материјалите и повторна употреба. повторната употреба на рециклираните материјали спречува штета на животната средина и ја намалува потребата за примарни материјали.

2. ОПИС НА ПРОИЗВОДОТ

Оваа машина е тревокосачка со оператор на нозе. Машината во основа се состои од мотор којшто придвижува уредот со сечилото со зацпи сместени во картер и има тркала и ракофат.

Операторот е во позиција да управува со машината и да ги вклучува главните команди држејќи се секогаш зад ракофатот и на безбедно растојание од ротирачкиот уред со сечилото.

Оддалечувањето на операторот од машината предизвикува запирање на и на ротирачкиот уред по неколку секунди.

Предвидена и неправилна употреба

Оваа машина е проектирана и произведен за косење трева во градини и тревни области.

Која и да е друга употреба може да претставува опасност и да предизвика повреди и штети за лица и/или предмети. Се отфрлаат при неправилна употреба (како пример, но не се ограничува на следното):

- превоз на други лица, деца или животни врз машината;
- транспорт со машината;
- употреба на машината за влечење или буткање товар;
- вклучување на уредот со сечилото врз терени на кои нема трева;
- употреба на машината за собирање лисја или остатоци;
- употреба на машината за порамнување огради или за сечење вегетација што не е трева,
- употреба на машината од страна на повеќе луѓе.

ВАЖНО Несоодветната употреба на машината доведува до отфрлање на гаранцијата и ја отфрла секоја одговорност на производителот, префрлувајќи ги на корисникот произлезените обврски предизвикани од повреди или оштетувањата лично или на трети лица.

ВАЖНО Машината може да се користи само со оператор.

2.1. КОМПОНЕНТИ НА МАШИНАТА

(Сл. 1)

- A. Куќиште
- B. Мотор
- C. Уред со сечилото
- D. Заштита на заден испуст
- E. Дефлектор со страничен испуст (ако има)
- F. Заштита на страничен испуст (ако има)
- G. Вреќа за собирање
- H. Рачка
- I. Команда за палење
- J. Рачка за вклучување на погонот (ако има)
- K. Вратичка за пристап до одделот за батеријата
- L. Безбедносен клуч (уред за дезактивирање)
- M. Батерија
- N. Полнач за батерија

2.2. ОЗНАКИ ЗА БЕЗБЕДНОСТ



ВНИМАНИЕ:

Прочитајте го упатството пред да ја користите машината.



ОПАСНОСТ! Ризик од исфрлени предмети. Оддалечете ги луѓето што е можно подалеку од местото на работа кога ја користите машината.



ОПАСНОСТ! Ризик од посекотини. Уред со сечило во движење. Никогаш не ставајте ги рацете или нозете во внатрешноста каде што е сместен уредот со сечилото.



ВНИМАВАЈТЕ на уредот со сечивото за косење. Никогаш не ставајте ги рацете или нозете во внатрешноста кадешто е сместен уредот со сечилото. Уредот со сечивото продолжува да се врти и по исклучување на моторот. Извадете го безбедносниот клуч (уред за дезактивирање) пред одржување.



Само за тревокосачка со мотор со внатрешно согорување.



Само за електрична тревокосачка со напојување на струја.



Само за електрична тревокосачка со напојување на струја.

ВАЖНО Дадените етикети што се скинале или не се читливи треба да се заменат. Побарајте нови етикети од соодветен центар или од овластениот сервисер.

3. МОНТАЖА

ВАЖНО *Распакувањето и монтажата треба да се извршат на цврста и рамна површина со доволно простор за поместување на машината и на амбалажата.*

1. Отпакување (Сл. 2)
2. Монтажа и прилагодување на рачката (Сл. 3)
3. Поставување на вреќата (Сл. 4)

4. КОМАНДИ ЗА КОНТРОЛА

• Безбедносен клуч (уред за дезактивирање)

Безбедносниот клуч, поставен во отворот на батеријата, го активира и дезактивира електричното коло на машината (Сл. 5).

Со вадење на клучот, комплетно се дезактивира електричното коло за да се спречи неконтролирана употреба на машината.

ВАЖНО *Извадете го безбедносниот клуч секојпат кога ја оставате машината брз надзор.*

• Рачна за присуство на оператор

Рачката за присуство на оператор (Сл. 6.A) го овозможува палењето на уредот со сечивото. Се наоѓа зад ракофатот. Притиснете го безбедносното копче (Сл. 6.C) и доведете ја рачката кон ракофатот за да го вклучите уредот со сечивото.

Моторот застанува автоматски и сите функции се дезактивираат ако ја пуштите рачката.

• Копче за палење (ако е предвидено)

Копчето за палење (Сл. 7.A) се користи за:



Палење на машината.

Со притискање на копчето (Сл. 7.A) ЛЕД-сијаличката (Сл. 7.B) се пали и машината е подготвена за работа.

ЗАБЕЛЕШКА *Палењето на машината е можно само ако рачката за присуство на операторот и рачката за погонот се пуштени.*

ЗАБЕЛЕШКА *Ако машината не се користи, по 15 секунди ЛЕД-сијаличката се гасне и треба да ја повторите горепосочената операција.*

Вклучување на уредот со сечивото.

ЗАБЕЛЕШКА *Вклучувањето на уредот со сечивото е можно само ако рачката за присуство на оператор е притисната кон ракофатот (видете пасус 6.3).*

Исклучување на уредот со сечивото.

Со вклучен уред со сечило пуштете ја рачката за присуство на оператор (Сл. 6.A); уредот со сечивото ќе застане, а машината ќе остане вклучена.

• Рачна за вклучување на погонот (ако има)



Го активира движењето на тркалата и дозволува движење на машината (Сл. 6.B). Се наоѓа зад ракофатот.

ВАЖНО *Палењето на моторот треба да изведе со исклучен погон.*

ВАЖНО *За да избегнете оштетување на преносот, избегнувајте да ја влечете машината назад со вклучен погон.*

За некои модели може да се регулира брзината на движење преку копче за избор кое се наоѓа десно од ракофатот (Сл. 7.C).

Може да се изберат 6 различни нивоа на брзина



Максимална брзина (околу 5 Km/h)



Минимална брзина (околу 2,5 Km/h)

ЗАБЕЛЕШКА *Последното избрано ниво на брзина останува наместено и по гасење на машината.*

• Копче „ЕКО“ (ако е предвидено)

Функцијата „ЕКО“ овозможува заштеда на енергија во текот на косењето на тревата и оптимална автономија на батеријата. За активирање и деактивирање на функцијата „ЕКО“ притиснете го копчето (Сл. 7.D).

Оваа функција се дезактивира секојпат кога ќе се пушти рачката за присуство на оператор.

ЗАБЕЛЕШКА *Не се препорачува употреба на функцијата „ЕКО“ во услови на отежнато косење (косење на густа, висока или мокра трева).*

• Регулација на висината на косењето

Со подигање и спуштање на шасијата тревата може да се коси на различни висини. (Сл. 8)

ВАЖНО *Изведувajte ја операцијата кога уредот со сечилото мирува.*

5. УПОТРЕБА НА МАШИНАТА

ВАЖНО *Погледнете го соодветното упатство во однос на батеријата (ако има).*

5.1. ВОВЕДНИ ОПЕРАЦИИ

Ставете ја машината хоризонтално и стабилна на теренот.

• Контрола на батеријата

Пред да ја користите машината за првпат по купувањето, оставете батеријата да се наполни до крај согласно насоките дадени во упатството за батеријата.

Пред секоја употреба, проверете ја состојбата на полначот за батеријата следејќи ги насоките посочени во упатството за батеријата.

• Подготовка на машината за работа

ВАЖНО *Изведувajte ја операцијата кога уредот со сечилото мирува.*

Оваа машина дозволува да се извршува косење на тревникот на различни начини:

- Поставување за косење и собирање на тревата во вреќата за собирање (Сл. 9)
- Подготовка за косење и заден испуст на тревата врз земјата (Сл. 10)
- Подготовка за косење и дробење на тревата (функција „сечкање“) (Сл. 11)
- Подготовка за косење и страничен испуст на тревата врз земјата (Сл. 12)

5.2. БЕЗБЕДНОСНИ КОНТРОЛИ

- Проверете ја целосноста и правилната монтажа на сите компоненти на машината;
- Проверете дали сите прицврстувачи се правилно затегнати;

- Одржувајте ја чиста и сува секоја површина на машината.

Дејство	Резултат
1. Запалете ја машината. 2. Пуштете ја командата за палење.	1. Уредот со сечилото треба да се движи. 2. Рачките треба автоматски и бргу да се врата во неутрална позиција, моторот треба да се изгаси и уредот со сечилото треба да се смири за неколку секунди.
1. Запалете ја машината. 2. Активирајте ја рачката за погонот. 3. Пуштете ја рачката за погонот.	2. Машината работи. 3. Машината застанува.
1. Пробна насока.	1. Нема чудни вибрации. Нема чудни звуци.

 **Ако некој од резултатите не е ист како што е посочено во табелата, не ја користете машината! Однесете ја во овластен сервис на проверка и поправка.**

5.3. ПАЛЕЊЕ И РАБОТА

ЗАБЕЛЕШКА Вклучувајте ја на рамни површини, исчистени од препреки и висока трева.

Запалете ја машината како што е наведено (Сл. 13).

ВАЖНО Во текот на работата, секогаш одржувајте безбедно растојание од уредот со сечилото која се определува со должината на ракофатот.

Вадење на вреќата за собирање
(Сл. 14)

1. Пуштете ја командата за палење и почекајте да се смири уредот со сечивото.
2. Подигнете ја заштитата за заден испуст, зафатете ги ракофатите и извадете ја вреќата за собирање држејќи ја исправено.

5.4. ЗАСТАНУВАЊЕ

На крајот на работата, отпуштете ја командата за прекинувачот (Сл. 15).

 **Штом ќе ја застанете машината, потребни се неколку секунди пред да застане уредот со сечилото.**

5.5. ПО РАБОТАТА

- Исчистете ја машината (пасус 5.1).
- Ако е потребно, заменете ги оштетените делови и затегнете ги разлабавените шrafoви и навртки.

Секојпат кога машината ја оставате без надзор или не ја користите:

- Отворете го капакот за пристап до отворот за батеријата и извадете го безбедносниот клуч (за модели со батерија).

6. ОДРЖУВАЊЕ

Безбедносните одредби што треба да ги следите се дадени во поглавје 1. Строго придржувајте се до тие упатства за да избегнете сериозни ризици или опасности:

Пред да извршите каква било контрола, чистење или интервенција за одржување/регулација на машината:

- Застанете ја машината.
- Осигурете се дека секоја подвижна компонента е застаната.
- Извадете го безбедносниот клуч (за модели со батерија).
- Носете соодветна облека, работни чевли и заштитни очила.

6.1. ЧИСТЕЊЕ

Исчистете ја машината по секоја употреба следејќи ги следните упатства:

- Не полевајте вода и избегнувајте мокрење на моторот и на електричните делови.
- Отстранете ги остатоците од трева и кал собрани во внатрешноста на шасијата.
- Секогаш проверувајте дали отворите за вентилација се ослободени од остатоци од косењето.
- Не користете абразивни течности за чистење на куќиштето.
- За намалување на ризикот од запалување, одржувајте го моторот да нема остатоци од трева, листови и прекумерно масло.

6.2. ОДРЖУВАЊЕ НА УРЕДОТ СО СЕЧИЛОТО

 **Не допирајте го уредот со сечивото ако не сте го извадиле безбедносниот клуч и ако уредот со сечивото не е застанат докрај. Внимавајте поради тоа што уредот со сечивото може да се придвижи и покрај тоа што клучот е изваден (за модели со батерија).**

 **Сите операции што се поврзани со уредот со сечилото (вадење, остренење, изедначување, поправка, повторно ставање и/или замена) се одговорни работи за кои е потребна специфична компетентност покрај соодветни алати. Од безбедносни причини, треба секогаш да ги извршува специјализиран сервисен центар.**

 **Заменувајте го секогаш уредот со сечилото ако е оштетен, изабен или истрошен, заедно со соодветните шrafoви за да ја одржите рамнотежата.**

ВАЖНО Секогаш користете оригинални уреди со сечива, дадени со код во табелата „Технички податоци“.

6.3. ПОЛНЕЊЕ НА БАТЕРИЈАТА

Наполнете ја батеријата како што е наведено (Сл. 16).

7. ТРАНСПОРТ, ОДЛАГАЊЕ И ОТСТРАНУВАЊЕ

7.1. ТРАНСПОРТ

Секојпат кога е потребно движење, подигнување, транспорт или закосување на машината:

- Застанете ја машината.
- Осигурете се дека секоја подвижна компонента е застаната.
- Извадете го безбедносниот клуч (за модели со батерија).
- Исклучете ја машината од електричната мрежа (за модели со електричен кабел).

- Носете заштитни ракавици.
- Фатете ја машината на места кои нудат сигурен зафат, имајќи ја предвид нејзината тежина и распределба на истата.
- Ангажирајте соодветен број на луѓе според тежината за машината.
- Проверете дали кога работи машината, нема знаци на оштетувања или дефекти.
- Цврсто блокирајте ја во текот на транспортот со јажиња или синџири за да избегнете превртување и можно оштетување.

7.2. ОДЛАГАЊЕ (Сл. 17)

Кога машината треба да се одложи:

- Оставете го моторот да се излади.
- Отстранете го безбедносниот клуч и батеријата (за модели со батерија) и наполнете ја.
- Исчистете ја темелно машината.
- Проверете ја целосноста на машината.

Одложете ја машината:

- Во сува просторија.
- Засолнета од лоши временски услови.
- На место надвор од дофатот на децата.
- Проверете дали сте ги тргнале клучевите и опремата што ја користевте при одржувањето.

Одложете ја батеријата:

- Под сенка, на студено место и во средина без влага.

ЗАБЕЛЕШКА Ако нема да ја користите подолг период, полнете ја батеријата секои два месеца за да ѝ се продолжи рокот на употреба.

ЗАБЕЛЕШКА Чувајте ја машината на таков начин што не претставува опасност во случај на контакт, дури и случаен, со луѓе, деца или животни

NEDERLANDS - Vertaling van de oorspronkelijke instructies

De handleidingen zijn beschikbaar:

- ▷ op de website stiga.com
- ▷ door de QR code te scannen



Download full manual
stiga.com

LET OP: VOORALEER DE MACHINE TE GEBRUIKEN, DIENT MEN DEZE HANDLEIDING AANDACHTIG TE LEZEN.
Bewaren voor toekomstige behoeften.

1. VEILIGHEIDSVORSCHRIFTEN

1.1. TRAINING



Zorg dat u vertrouwd raakt met de bedieningsknoppen en in staat bent de machine op de juiste wijze te gebruiken. Leer de motor snel af te zetten. Het niet in acht nemen van de voorschriften en instructies kan brand en/of ernstige letsels veroorzaken.

- Laat nooit toe dat de machine gebruikt wordt door kinderen of door personen die niet vertrouwd zijn met deze aanwijzingen. De minimale leeftijd van de gebruiker kan landelijk gereguleerder zijn.
- Gebruik de machine nooit indien de gebruiker vermoeid of onwel is, of indien hij geneesmiddelen, drugs, alcohol of andere stoffen ingenomen heeft die een negatieve invloed kunnen hebben op zijn reactievermogen en aandacht.
- Denk eraan dat de persoon die de machine bedient of de gebruiker aansprakelijk is voor ongevallen en onvoorziene gebeurtenissen die personen of hun eigendommen kunnen overkomen. Het valt onder de verantwoordelijkheid van de gebruiker om de risico's, die het terrein waarop hij moet werken met zich mee kan brengen, te beoordelen en om alle nodige voorzorgsmaatregelen te treffen met het oog op zijn eigen veiligheid en die van anderen, met name op hellingen, hobbelige, gladde of instabiele terreinen.
- Indien men de machine aan derden wil geven of lenen, moet men zich ervan verzekeren dat de gebruiker de gebruiksaanwijzingen in dit handboek doorneemt.

1.2. VOORAFGAANDE WERKZAAMHEDEN

Persoonlijke beschermingsmiddelen (PBM)

- Draag geschikte kledij, stevige werkschoenen met antislipzolen en een lange broek. Bedien de machine niet met blote voeten of met open sandalen. Draag gehoorschermingen.
- Draag werkhandschoenen voor alle handelingen die gevaarlijk kunnen zijn voor de handen.
- Draag geen sjaal, hemd, halsketting, armbanden, kledij met losse delen, of met bandjes of dassen of andere hangende of wijde accessoires die vastgegrepen kunnen worden door de machine of voorwerpen en materiaal aanwezig op de werkplaats.
- Lang haar wordt zorgvuldig bijeengebonden.

Werkzone / Machine

- Controleer grondig de hele werkzone en verwijder alles wat door de machine weg zou kunnen uitgestoten worden of de snij-inrichting/draaiende organen zou kunnen beschadigen (keien, takken, ijzerdraad, beenderen, enz.).

1.3. TIJDENS HET GEBRUIK

- Gebruik de machine niet in omgevingen met gevaar op ontпloffing, in aanwezigheid van ontvlambare vloeistoffen, gas of stof. De elektrische gereedschappen genereren vonken die stof of dampen kunnen doen ontvlammen.
- Stel de machine niet bloot aan regen of vochtigheid. Water dat in een gereedschap sijpelt, verhoogt het risico op elektrische schokken.
- Werk enkel bij daglicht of met goed kunstmatig licht en bij goede zichtbaarheid.
- Werk niet op nat gras, bij regen of bij risico op onweer, in het bijzonder wanneer er kans op bliksem bestaat.
- Verwijder personen, kinderen en dieren uit de werkzone. De kinderen moeten onder toezicht van een andere volwassene staan.
- Let bijzonder goed op de onregelmatigheden van het terrein (drempels, geulen), op de hellingen, op verborgen gevaren en op de aanwezigheid van eventuele hindernissen die de zichtbaarheid zouden kunnen beperken.
- Wees zeer voorzichtig nabij ravijnen, grachten of dijken. De machine kan omkantelen indien een wiel over de rand gaat of indien de rand inzakt.
- Werk in de dwarse richting van de helling en nooit in de richting van de stijging/daling, let goed op bij de veranderingen van richting, verzeker ervan een goed steunpunt te hebben, en let er goed op dat de wielen niet op hindernissen stoten (stenen, takken, wortels, enz.) die een zijdelingse verschuiving of verlies van controle over de machine zouden kunnen veroorzaken.
- De machine mag nooit gebruikt worden op hellingen van meer dan 20°, onafgezien van de looprichting.
- Zet de snij-inrichting stil indien de grasmaaier gekanteld moet worden voor het vervoer, bij het oversteken van zones zonder gras en wanneer de grasmaaier vervoerd wordt van of naar de zone die gemaaid moet worden.
- Kantel de grasmaaier niet voor het opstarten. Start de machine op een vlakke ondergrond zonder hindernissen of hoog gras.
- Wees zeer voorzichtig wanneer u de grasmaaier naar u toe trekt. Kijk achteruit voor en tijdens het achteruit rijden om u ervan te verzekeren dat er geen hindernissen zijn.
- Loop nooit, maar stap.
- Laat u niet door de grasmaaier trekken.
- Houd altijd de handen en voeten ver van de snij-inrichting, zowel wanneer de motor gestart wordt als tijdens het gebruik van de machine.
- Blijf steeds op afstand van de aflaatoening.
- Gebruik de machine nooit wanneer de beveiligingen beschadigd zijn, ontbreken of niet correct geplaatst zijn (opvangzak, zijdelingse aflaafbescherming, achterste aflaafbescherming).

- De aanwezige veiligheidsinrichtingen/microschakelaars niet uitschakelen, afschakelen, verwijderen of schenden.
- Schakel de snij-inrichting uit, zet de motor af en verwijder de veiligheids sleutel (voor accumuladellen) of koppel de voedingskabel los (voor modellen met elektrische kabel), waarbij u ervoor zorgt dat alle bewegende delen volledig tot stilstand zijn gekomen:
 - Tijdens het vervoer van de machine
 - Telkens wanneer u de grasmaaier onbeheerd achterlaat;
 - Vooraleer blokkeringen te verhelpen of het windkanaal vrij te maken;
 - Vóórdat u de machine controleert, schoonmaakt of eraan werkt;
 - Nadat er op een vreemd voorwerp gestoten is. Controleer de machine op eventuele beschadigingen en voer de nodige reparaties uit alvorens ze opnieuw te gebruiken;
 - Als de machine abnormaal begint te trillen: controleer op eventuele schade; controleer op losse onderdelen en draai ze vast; voer controles, vervangingen of reparaties uit in een gespecialiseerd centrum.



In geval van breuken of ongevallen tijdens het werk, dient men de motor onmiddellijk stil te zetten en de machine te verwijderen om geen verdere schade te berokkenen; in geval van ongevallen met persoonlijke letsels of letsels aan derden, dient men onmiddellijk de meest geschikte eerste-hulp-procedures te volgen voor de situatie en zich tot een gezondheidsstructuur te richten voor de nodige zorgen. Verwijder zorgvuldig eventuele resten die schade of letsels aan personen of dieren kunnen veroorzaken indien ze onopgemerkt blijven.

1.4. ONDERHOUD, STALLING EN VERVOER

Regelmatig onderhoud en een correcte stalling garanderen de veiligheid van de machine en het niveau van de performance.

- Gebruik de machine nooit als er onderdelen versleten of beschadigd zijn. De defecte of beschadigde onderdelen moeten vervangen en niet gerepareerd worden. Gebruik uitsluitend originele reserveonderdelen.
- Tijdens de afstellingen van de machine, moet men erop letten dat de vingers niet tussen de bewegende snij-inrichting en de vaste delen van de machine geklemd geraken.
- Laat geen houders met restmateriaal in een gesloten ruimte, om het risico op brand te voorkomen.



Het niveau van het geluid en van de trillingen dat aangegeven is in deze handleiding, zijn de maximale waarden voor het gebruik van de machine. Het gebruik van een niet gebalanceerd maai-element, een overdreven bewegingssnelheid en gebrekkig onderhoud hebben een negatieve invloed op het geluidsniveau en op de trillingen. Bijgevolg is het noodzakelijk preventieve maatregelen te treffen om mogelijke schade ten gevolge van een hoog geluidsniveau en stress van trillingen te vermijden; zorg voor het onderhoud van de machine, draag gehoorbescherming, maak pauzes tijdens het werk.

1.5. ACCU / ACCULADER

BELANGRIJK De hierna volgende veiligheidsnormen volledige van de veiligheidsvoorschriften die aangegeven zijn in de specifieke handleiding van de accu en van de acculader die samen met de machine afgeleverd worden.

- Gebruik voor het laden van de accu enkel de door de fabrikant aanbevolen acculaders. Een niet geschikte acculader kan leiden tot elektroshock, oververhitting of lekken van de corrosieve vloeistof van de accu.
- Gebruik enkel de specifieke accu's die voor uw toestel voorzien zijn. Het gebruik van andere accu's kan leiden tot letsels en risico op brand.
- Verzeker u ervan dat het toestel uitgeschakeld is vooraleer er een accu in te plaatsen. Een accu in een elektrisch toestel plaatsen kan brand veroorzaken.
- Houd de niet gebruikte accu ver van kantoorklemmetjes, muntstukken, sleutels, spijkers of andere kleine metalen voorwerpen die een kortsluiting van de contacten zouden kunnen veroorzaken. Een kortsluiting van de contacten van de accu kan tot brand leiden.
- Gebruik de acculader niet in een omgeving waar er stoom aanwezig is, met ontvlambare materialen of op gemakkelijk ontvlambare oppervlakten zoals papier, stof, enz. Tijdens het opladen, wordt de accu opgewarmd en zou brand kunnen veroorzaken.
- Tijdens het vervoer van de accu's, moet men erop letten dat de contacten onderling niet in contact komen, en dat er geen metalen houders gebruikt worden voor het vervoer.

1.6. BESCHERMING VAN DE OMGEVING

- Volg nauwgezet de plaatselijke normen voor het verwerken van de verpakking, versleten delen of eender welk element met een sterke invloed op het milieu; deze afval mag niet met de huisafval gewegworpen worden, maar moet gescheiden worden en aan speciale verzamelcentra toevertrouwd worden, die de recyclage van de materialen zullen verzorgen.
- Volg scrupuleus de lokale normen op voor de afdanking van het afval.
- Bij het buiten bedrijf stellen van de machine, mag deze nooit in het milieu achtergelaten worden maar moet ze naar een opvangcentrum gebracht worden, volgens de geldende plaatselijke normen.



Gooi elektrische apparatuur niet bij het gewoon huishoudelijk afval. Volgens de Europese Richtlijn 2012/19/EG inzake elektrisch en de toepassing ervan overeenkomstig de nationale wetgeving, moet de afgedankte elektrische apparatuur apart ingezameld worden voor recyclagedoeleinden. Indien de elektrische apparatuur afgedankt wordt op een afvalpark of in de ondergrond, kunnen de schadelijke stoffen de waterlaag bereiken en in de voedingsketen terecht komen, met nadelige gevolgen voor uw gezondheid en welzijn. Voor meer informatie over de afdanking van dit product, contacteer de instantie die bevoegd is voor de verwerking van het huishoudelijk afval of raadpleeg uw Verkooper



Aan het einde van hun levensduur, moet men de accu's met de nodige zorg voor het milieu afdanken. De batterij bevat materialen die gevaarlijk zijn voor U en voor de omgeving. Ze moet verwijderd worden en gescheiden ingezameld worden nabij een structuur die lithiumionenbatterijen aanvaardt.



De gescheiden inzameling van gebruikte producten en verpakkingen staat recycling en hergebruik van de materialen toe. Het hergebruik van gerecycleerd materiaal helpt de vervuiling van het milieu te voorkomen en vermindert de vraag naar grondstoffen.

2. BESCHRIJVING VAN HET PRODUCT

Deze machine is een lopend bediende grasmaaier.

De machine bestaat hoofdzakelijk uit een motor, die een snij-inrichting aanschakelt die beschermd is door een carter, voorzien van wielen en een handgreep.

De bediener kan de machine besturen en de belangrijkste commando's bedienen terwijl hij steeds achter de handgreep blijft, en dus op veilige afstand van de draaiende snij-inrichting. Indien de bediener zich van de machine verwijderd, vallen de motor en de snij-inrichting na enkele seconden stil.

Voorzien en oneigen gebruik

Deze machine is ontworpen en gebouwd voor het maaien van gras in tuinen en grasvelden.

Eender welk ander gebruik kan gevaarlijk zijn en schade berokkenen aan personen en/of zaken.

De volgende situaties behoren tot het onjuist gebruik (bijvoorbeeld, maar niet uitsluitend):

- vervoer van andere personen, kinderen of dieren op de machine;
- zich door de machine laten vervoeren;
- de machine gebruiken voor het aanslepen of aanduwen van een last.
- de snij-inrichting aanschakelen op zones zonder gras.
- de machine gebruiken voor het verzamelen van bladeren of afval.
- gebruik van de machine voor het knippen van heggen of voor het maaien van andere vegetatie dan gras;
- de machine gebruiken door meer dan één persoon tegelijk.

BELANGRIJK *Het onjuist gebruik brengt verval van zowel de garantie als de aansprakelijkheid van de fabrikant teweeg waardoor de gebruiker zelf verantwoordelijk is voor schade of letsel die hijzelf of anderen oplopen.*

BELANGRIJK *De machine mag steeds slechts door een enkele bediener gebruikt worden.*

2.1. ONDERDELEN VAN DE MACHINE

(Afb. 1)

- Chassis
- Motor
- Snij-inrichting
- Achterste aflaatbeveiliging
- Zijdelingse aflaatdeflector (indien voorzien)
- Zijdelingse aflaatbeveiliging (indien voorzien)
- Opvangzak
- Staal
- Schakelaar
- Hendel inschakeling aandrijving (indien voorzien)
- Luike toegang tot accuholte

L. Contactsleutel (Uitschakelinrichting)

M. Accu

N. Acculader

2.2. VEILIGHEIDSSIGNALLEN



LET OP:

Lees de aanwijzingen alvorens de machine te gebruiken.



GEVAAR! Risico op wegschietende voorwerpen. Houd de personen tijdens het gebruik buiten de werkzone.



GEVAAR! Gevaar voor snijwonden. Bewegende snij-inrichting. Steek uw handen of voeten niet in de holte van de snij-inrichting.



LET OP de scherpe snij-inrichting. Steek uw handen of voeten niet in de holte van de snij-inrichting. De snij-inrichting blijft ook na het uitschakelen van de motor draaien. Verwijder de contactsleutel (uitschakelinrichting) vóór het onderhoud.



Enkel voor grasmaaier met thermische motor.



Enkel voor elektrische grasmaaier met netwerktoevoer



Enkel voor elektrische grasmaaier met netwerktoevoer

BELANGRIJK *Zelfklevende etiketten die beschadigd of onleesbaar worden, moeten worden vervangen. Vraag nieuwe labels aan uw eigen geautoriseerd Dienstcentrum.*

3. MONTAGE

BELANGRIJK *Het uitpakken en monteren moet gebeuren op een vlakke en stevige ondergrond, met voldoende ruimte voor het hanteren van de machine en de verpakking.*

- Uitpakken (Afb. 2)
- Montage en afstelling van de handgreep (Afb. 3)
- Montage van de zak (Afb. 4)

4. BEDIENINGSELEMENTEN

• Contactsleutel (Uitschakelinrichting)

De veiligheidsleutel, die zich binnenin de holte van de accu bevindt, schakelt het elektrisch circuit van de machine aan en uit (Afb. 5).

Door de sleutel te verwijderen, schakelt men het elektrisch circuit volledig uit om een ongecontroleerd gebruik van de machine te vermijden.

BELANGRIJK *Verwijder de veiligheidsleutel wanneer de machine ongebruikt of onbeheerd wordt achtergelaten.*

• Hendel aanwezigheid operator

De hendel aanwezigheid operator (Afb. 6.A) maakt het inschakelen van de snij-inrichting mogelijk. Hij bevindt zich vóór de handgreep.

Druk op de veiligheidsknop (Afb. 6.C) en beweeg de hendel naar de handgreep om de snij-inrichting te starten.

De motor stopt automatisch en alle functies worden uitgeschakeld wanneer men de hendel loslaat.

• Ontstekingsknop (indien voorzien)

De ontstekingsknop (Afb. 7.A) wordt gebruikt voor:



Inschakeling van de machine.

Druk op de knop (Afb. 7.A), het LED (Afb. 7.B) gaat branden en de machine is klaar voor gebruik.

OPMERKING De machine kan enkel ingeschakeld worden indien de hendel aanwezigheid operator en de hendel van de aandrijving losgelaten zijn.

OPMERKING Indien de machine niet gebruikt wordt, gaat het LED na 15 seconden uit en moet men de hiervoor vermelde handeling herhalen.

Inschakeling van de snij-inrichting.

OPMERKING De inschakeling van de snij-inrichting is enkel mogelijk wanneer de hendel aanwezigheid operator tegen de steel gedrukt wordt (zie par. 6.3).

Uitschakeling van de snij-inrichting.

Laat de hendel voor de aanwezigheid van de bestuurder los met de snij-inrichting ingeschakeld (Afb. 6.A); de snij-inrichting stopt terwijl de machine ingeschakeld blijft.

• Hendel inschakeling aandrijving (indien voorzien)



Deze hendel schakelt de aandrijving aan de wielen in en staat de voortbeweging van de machine toe (Afb. 6.B). Hij bevindt zich achter de handgreep.

BELANGRIJK De motor moet steeds met uitgeschakelde aandrijving gestart worden.

BELANGRIJK Om te vermijden de aandrijving te beschadigen, mag men de machine niet achteruit trekken met de aandrijving ingeschakeld.

Bij sommige modellen is het mogelijk om de rijsnelheid aan te passen met de keuzeknop rechts op de hendel (Afb. 7.C). Men kan 6 verschillende snelheidsniveaus kiezen.



Maximale snelheid (circa 5 Km/u)



Minimale snelheid (circa 2,5 Km/u)

OPMERKING Het laatst geselecteerde snelheidsniveau blijft ingesteld, ook nadat de machine is uitgeschakeld.

• Knop "ECO" (indien voorzien)

De functie "ECO" staat toe energie te besparen tijdens het grasmaaien, en zo de autonomie van de accu te verbeteren. Om de functie "Eco" in of uit te schakelen, drukt men op de toets (Afb. 7.D).

Deze functie wordt steeds uitgeschakeld wanneer men de hendel aanwezigheid bediener loslaat.

OPMERKING Men raadt het gebruik van de functie "ECO" af bij moeilijke maaicondities (maaien met dicht, hoog, vochtig gras).

• Afstelling van de maaihoogte

Door het chassis te laten zakken of op te tillen, kan het gras op verschillende maaihoogtes worden gemaaid. (Afb. 8)

BELANGRIJK Voer de bewerking uit met de snij-inrichting gestopt.

5. GEBRUIK VAN DE MACHINE

BELANGRIJK Voer de aanwijzingen met betrekking op de accu (indien voorzien), verwijst men naar de desbetreffende handleiding.

5.1. VOORAFGAANDE WERKZAAMHEDEN

Plaats de machine horizontaal en stevig op het terrein.

• Controle van de accu

Alvorens de machine voor de eerste keer te gebruiken na de aankoop, moet men de accu volledig opladen, volgens de aanwijzingen in de handleiding van de accu.

Controleer, vóór ieder gebruik, de status van de accu volgens de aanwijzingen in de handleiding van de accu

• Voorbereiding van de machine voor het werk

BELANGRIJK Voer de bewerking uit met de snij-inrichting gestopt.

Met deze machine kan men het gras op verschillende wijzen maaien.

- Voorbereiding voor het maaien en opvangen van het gras in de opvangzak (Afb. 9)
- Voorbereiding voor het maaien en aflaat van het gras op de grond achteraan (Afb. 10)
- Voorbereiding voor het maaien en fijnmalen van het gras (functie "mulching") (Afb. 11)
- Predispositie voor het maaien en zijdelings uitwerpen van het gras op de grond (Afb. 12)

5.2. VEILIGHEIDSCONTROLES

- Controleer de integriteit en correcte montage van alle machineonderdelen;
- Zorg ervoor dat alle bevestigingsmiddelen goed zijn vastgedraaid;
- Houd elk oppervlak van de machine schoon en droog.

Actie	Resultaat
1. De machine opstarten. 2. Laat de schakelaar los.	1. De snij-inrichting moet bewegen. 2. De hendels moeten automatisch en snel naar de neutrale stand terugkeren, de motor moet stilvallen en de snij-inrichting moet binnen enkele seconden stoppen.
1. De machine opstarten. 2. Schakel de hendel van de aandrijving in. 3. Laat de hendel van de aandrijving los.	2. De machine gaat vooruit. 3. De machine stopt-
1. Rijtest.	1. Geen abnormale trillingen. Geen abnormaal geluid.



Indien eender welke van deze resultaten verschilt van wat aangegeven is in de tabellen, mag de machine niet gebruikt worden! Richt u tot een dienstencentrum voor de nodige controles en herstelling.

5.3. STARTEN EN WERKEN

OPMERKING Start de machine op een vlakke ondergrond zonder hindernissen of hoog gras.

Start de machine zoals getoond in (Afb. 13).

BELANGRIJK Behoud tijdens het werk steeds de veiligheidsafstand ten opzichte van de snij-inrichting, die overeenstemt met de lengte van de steel.

Lediging van de opvangzak

(Afb. 14)

1. Laat de schakelaar los en wacht tot de snij-inrichting stil staat;
2. Plaats de achterste aflaatbeveiliging omhoog, neem de handgreep vast en verwijder de opvangzak; houd de opvangzak rechtop.

5.4. STOPPEN

Laat aan het einde van het werk de schakelaar los (Afb. 15).

 **Na de machine stopgezet te hebben, moet men enkele seconden wachten vooraleer de snij-inrichting tot stilstand komt.**

5.5. NA HET GEBRUIK

- Reinig de machine (Par. 5.1).
- Vervang, indien nodig, de beschadigde delen en draai losgekomen schroeven en bouten aan.

Telkens wanneer u de machine ongebruikt of onbewaakt achterlaat.

- Open het luikje voor toegang tot de holte van de accu en verwijder de contactsleutel (voor accumulatoren).

6. ONDERHOUD

De veiligheidsnormen die in acht genomen moeten worden, zijn beschreven in hfdst. 1. Neem deze aanwijzingen strikt in acht om geen ernstige risico's of gevaren te lopen:

Vooraleer eender welke controle, reiniging of ingreep voor onderhoud/afstelling op de machine uit te voeren:

- Zet de machine stil.
- Zorg ervoor dat elk bewegend onderdeel gestopt is.
- Verwijder de veiligheidsleutel (voor accumulatoren).
- Draag geschikte kledij, werkhandschoenen en een beschermende bril.

6.1. REINIGING

Reinig de machine na ieder gebruik volgens de volgende aanwijzingen:

- Gebruik geen waterstralen en vermijd de motor en de elektrische onderdelen nat te maken.
- Verwijder het grasafval en de modder die zich in het chassis hebben opgehoopt.
- Verzekert u er steeds van dat de luchtgaten vrij zijn van afval.
- Gebruik geen agressieve vloeistoffen voor de reiniging van het chassis.
- Houd de motor vrij van resten gras, bladeren of teveel vet, om het risico op brand tot een minimum te herleiden.

6.2. ONDERHOUD VAN DE SNIJ-INRICHTING

 **Raak de snij-inrichting niet aan totdat de veiligheidsleutel verwijderd is en de snij-inrichting volledig stilstaat. Zorg ervoor dat de snij-inrichting kan bewegen, zelfs als de sleutel is verwijderd (voor accumulatoren).**

 **Alle handelingen die betrekking hebben op de snij-inrichtingen (demontage, slijpen, in balans brengen, herstelling, hermontage en/of vervanging) vergen een specifieke vaardigheid en het gebruik van geschikt gereedschap; uit veiligheidsoverwegingen moeten deze handelingen daarom steeds uitgevoerd worden in een Gespecialiseerd centrum.**

 **Laat de beschadigde, geplooid of versleten snij-inrichtingen steeds als geheel vervangen, samen met de schroeven, om de balans te behouden.**

BELANGRIJK Gebruik altijd originele snij-inrichtingen, voorzien van de code aangegeven in de tabel "Technische gegevens".

6.3. HERLADING VAN DE ACCU

Laad de accu op zoals getoond in (Afb. 16).

7. TRANSPORT, OPSLAG EN VERWIJDERING

7.1. TRANSPORT

Telkens wanneer de machine verplaatst, geheven, vervoerd of overgeheld moet worden, moet men:

- Zet de machine stil.
- Zorg ervoor dat elk bewegend onderdeel gestopt is.
- Verwijder de veiligheidsleutel (voor accumulatoren).
- Draag werkhandschoenen.
- Stevige werkhandschoenen dragen.
- De machine vastnemen op punten waar u een stevige grip hebt, rekening houdend met het gewicht en de spreiding van het gewicht.
- Gebruik voldoende mensen in functie van het gewicht van de machine.
- U ervan te verzekeren dat de bewegingen van de machine geen schade of letsels veroorzaken.
- Ze stevig aan het vervoersmiddel bevestigen met koorden of kettingen om te vermijden dat ze kantelt en zo eventueel beschadigd kan worden.

7.2. STALLING (Afb. 17)

Wanneer de machine gestald moet worden:

- Laat de motor afkoelen.
- Verwijder de veiligheidsleutel en de accu (voor accumulatoren) en laad ze op.
- Reinig de machine zorgvuldig.
- Controleer de integriteit van de machine.

Berg de machine op:

- In een droge ruimte.
- Bescherm tegen slechte weersomstandigheden.
- Buiten bereik van kinderen.
- Nazicht ervan verzekerd te hebben de sleutels of werktuigen die voor het onderhoud gebruikt werden, verwijderd te hebben.

Berg de accu op:

- op een schaduwrijke, frisse plaats, waar er geen vochtigheid is.

OPMERKING *In geval van langdurig niet-gebruik, moet men de accu om de twee maanden opladen, om de duur ervan te verlengen.*

OPMERKING *Berg de machine zo op dat deze geen gevaar vormt in geval van contact, zelfs per ongeluk of toevallig, met mensen, kinderen of dieren.*

NORSK - Oversettelse av originalinstruksjoner

Instruksjonshåndbøker er tilgjengelige:

- ▷ på nettsiden stiga.com
- ▷ ved å scanne QR-koden



Download full manual
stiga.com

ADVARSEL: LES DENNE BRUKSANVISNINGEN NØYE FØR DU BRUKER MASKINEN.

Må oppbevares til senere bruk.

1. SIKKERHETSBESTEMMELSER

1.1. OPPLÆRING



Bli kjent med kontrollene og en riktig bruk av maskinen. Lær å slå av motoren raskt. Manglende overhold av advarene og instruksjonene kan forårsake brann og/eller alvorlige skader.

- La aldri barn eller andre som ikke kjenner til disse bestemmelsene bruke maskinen. Kommunale bestemmelser kan fastsette en tillatt minstealder for bruk.
- Maskinen må aldri brukes hvis brukeren er trøtt eller ikke føler seg vel, eller har inntatt medisiner, narkotika, alkohol eller andre stoffer som nedsetter refleksene eller oppmerksomheten.
- Husk at føreren eller brukeren er ansvarlig for ulykker som påføres tredjepersoner eller deres eiendom. Det er brukeren som er ansvarlig for å vurdere potensielle farer på underlaget hvor arbeidet skal utføres, og som må ta alle forholdsregler for å garantere egen og andres sikkerhet. Dette gjelder spesielt i skråninger, og på ujevne, glatte eller ustabile underlag.
- Dersom maskinen skal overdras eller lånes ut til andre, må brukeren ha lest og forstått bruksanvisningen.

1.2. FORBEREDENDE OPERASJONER

Personlig verneutstyr (PVU)

- Bruk egnete klær, kraftige arbeidssko med antisklisåle, og lange benklær. Bruk aldri maskinen barfotet eller med sandaler. Man må iføre seg hørselsvern.
- Bruk egnete arbeidshansker i alle situasjoner hvor hendene utsettes for risiko.
- Ta ikke på deg skjerf, frakk, halskjeder, armbånd, vide klær eller klær med stropper, slips, eller annet hengende eller omfangsrikt tilbehør som kan sette seg fast i maskinen, gjenstander eller materialer på arbeidsstedet.
- Sett opp langt hår.

Arbeidsområde/maskin

- Undersøk grundig hele arbeidsområdet, og fjern alt som kan slynges vekk av maskinen eller skade klippeinnretningen/ roterende deler (steiner, greiner, ståltråd, ben, osv.).

1.3. UNDER BRUK

- Ikke bruk maskinen i eksplosjonsfarlige omgivelser, i nærheten av brennbare væsker, gass eller støv. Elektriske apparater utvikler gnister som kan antenne støv eller damp.
- Ikke utsett maskinen for regn eller våte omgivelser. Vannet som trenger inn i et elektrisk apparat øker risikoen for elektrisk stot.
- Arbeid bare i dagslys eller i godt kunstig lys, og med gode siktforhold.
- Unngå å bruke gressklipperen på vått gress, når det regner

og når det er fare for dårlig vær, spesielt hvis det er fare for lyn og torden.

- Hold personer, spesielt barn, og dyr unna arbeidsområdet. Barn må holdes under oppsyn av en voksen.
- Vær spesielt oppmerksom på ujevnheter i terrenget (humper, søkk), skråninger, skjulte farer og eventuelle hinder som kan begrense sikten.
- Vær meget forsiktig i nærheten av grøfter, skrenter eller voller. Maskinen kan velte hvis et hjul kommer over kanten eller hvis kanten gir etter.
- Klipp på tvers i skråninger, og aldri rett oppover eller nedover. Vær veldig forsiktig når du svinger, og pass på at hjulene ikke støter på hindringer (steiner, greiner, røtter, osv.) som kan føre til at maskinen blir sidelengs, eller at du mister kontrollen over maskinen.
- Maskinen må ikke brukes i skråninger brattere enn 20°, uansett kjøretretning.
- Stopp klippeinnretningen hvis gressklipperen må stilles på skrå for transporten, for å krysse områder med annet enn gressdekke, og når gressklipperen transporteres til og fra området som skal klippes.
- Ikke hell gressklipperen for å starte. Start den på et jevnt underlag uten hindringer eller høyt gress.
- Vær uhyre oppmerksom når du drar gressklipperen mot deg. Se bak deg før og mens du beveger deg bakover for å passe på at det ikke finnes hindringer.
- Aldri løp, men gå rolig.
- Unngå å bli trukket av gressklipperen.
- Hold alltid hender og føtter langt fra klippeinnretningen, både under start og bruk av maskinen.
- Hold alltid god avstand fra utkasteråpningen.
- Bruk aldri maskinen hvis beskyttelsene er skadet, mangler eller ikke er riktig plassert (oppsettingssekk, tømmebesyttelse på siden, beskyttelse av tømning bak).
- Sikkerhetssystemene/mikrobryterne må ikke deaktiveres eller tukles med.
- Koble ut klippeinnretningen, slå av motoren og ta ut sikkerhetsnøkkelen (for modeller med batteri) eller trekk ut strømledningen (for modeller med strømledning), pass på at alle deler i bevegelse har stoppet helt:
 - Under transport av maskinen,
 - Hver gang gressklipperen blir stående uten tilsyn;
 - Før du fjerner årsaken til tilstopping eller rensker opp i utkasteren;
 - Før kontroll, rengjøring eller arbeid på maskinen;
 - Etter å ha kjørt på et fremmedlegeme. Kontroller eventuelle skader, og reparer maskinen (om nødvendig) før den tas i bruk igjen;
 - Hvis maskinen begynner å vibrere på unormalt vis: sjekk for skader; se etter løse deler og stram dem; sørg for kontroller, utskiftninger eller reparasjoner i et spesialisert verksted.



Ved skader eller ulykker under arbeidet, skal motoren stanses øyeblikkelig og maskinen fjernes fra stedet for å unngå at den ikke påfører mer skade; ved ulykker med personskader eller skader på tredjeparter, skal du øyeblikkelig aktivere de førstehjelpsprosedyrene som er mest passende for den aktuelle situasjonen, og henvende deg til legevakten for nødvendig behandling. Fjern nøye eventuelle rester som ellers kan forårsake skader på gjenstander, personer eller dyr.

1.4. VEDLIKEHOLD, OPPBEVARING OG TRANSPORT

Et jevnt vedlikehold og en riktig lagring opprettholder maskinens sikkerhet og ytelsesnivå.

- Maskinen må aldri brukes med slitte eller ødelagte deler. Ødelagte eller slitte deler skal byttes ut og aldri repareres. Bruk kun originale reservedeler.
- Under justeringer av maskinen må du passe på og unngå å klemme fingrene mellom klippeinnretningen i bevegelse og maskinens faste deler.
- For å redusere brannfaren må ikke beholdere med klippeavfall oppbevares innendørs.



Støy- og vibrasjonsnivået oppgitt i bruksanvisningen er maskinens maks verdier. Bruk av en dårlig innstilt kutteinretning, for høy hastighet og manglende vedlikehold, påvirker støy- og vibrasjonsutslippene betydelig. Ta derfor nødvendige tiltak for å redusere mulige skader fra høyt støynivå og vibrasjonsbelastninger: Vedlikehold maskinen, bruk hørselsvern og ta pauser under arbeidet.

1.5. BATTERI / BATTERILADER

VIKTIG De følgende sikkerhetsreglene utgjør sikkerhetsforskriftenene i håndboken for batteri og batterilader som følger med maskinen.

- Bruk kun batteriladere anbefalt av produsenten for å lade batteriene. En uegnet batterilader kan føre til elektrisk støt, overoppheting og lekkasje av batterivæske.
- Bruk kun spesifikke batterier beregnet for verktøyet. Bruk av andre batterier kan medføre personskader og brannfare.
- Pass på at apparatet er slått av før batteriet settes inn. Montering av et batteri i et elektrisk apparat som er slått på kan medføre brann.
- Hold det ubenyttede batteriet på avstand fra binders, mynter, nøkler, stifter, skruer og andre små metallgjenstander som kan kortslutte kontaktene. Kortslutning mellom batterikontaktene kan medføre antennelse eller brann.
- Bruk ikke batteriladere i omgivelser med lettantennelige damper, væsker eller på lettantennelige overflater som papir, stoff osv. Batteriladere blir varm under oppladingen, og det kan oppstå brann.
- Under transport av akkumulatorene må ikke kontaktene kobles til hverandre, og ikke bruk metallholderen til transporten.

1.6. MILJØVERN

- Følg nøye de kommunale bestemmelsene for kasting av emballasje, defekte deler eller deler som er sterkt forurensende. Dette avfallet må ikke kastes med husholdningsavfallet, men kildesorteres og kastes i konteinerne for resirkulering.
- Følg nøye de kommunale bestemmelsene for kasting av avfallsmateriale.
- Når maskinen ikke skal brukes lenger, må den ikke kastes i naturen, men leveres inn til et innsamlingscenter i henhold til gjeldende kommunale bestemmelser.



Ikke kast elektrisk verktøy i husholdningsavfallet. I henhold til direktiv 2012/19/EU om elektrisk og elektronisk avfall, og gjeldende nasjonale lover, skal brukt elektrisk verktøy leveres inn til mottak for et øko-kompatibelt gjenbruk. Hvis de elektriske verktøyene kastes på søppelfyllingen eller graves ned i jorden, kan de giftige stoffene nå grunnvannet og komme inn i næringskjeden og være til skade både for helsen og velferden. Kontakt renholdsverket eller din forhandler for ytterligere opplysninger om avhending



Li-ion

Ved endt levetid må batteriene avhendes i henhold til gjeldende miljøbestemmelser. Batteriet inneholder materialer som er farlige for folk og miljø. Batteriet må fjernes og avhendes separat ved et mottak for batterier med litiumioner.



Kildesortering av brukte produkter og emballasje tillater resirkulering og gjenbruk av materialene. Gjenbruk av resirkulerte materialer hindrer miljøforurensning og reduserer behovet for råvarer.

2. PRODUKTBEKRIVELSE

Denne gressklipperen styres av gående fører.

Maskinen består hovedsakelig av en motor som driver en klippeinnretning under et deksel. Maskinen er utstyrt med hjul og et styre.

Brukeren kan føre maskinen og bruke hovedkontrollene mens han/hun hele tiden står bak styret og dermed på en sikker avstand fra klippeinnretningen.

Når brukeren forlater maskinen, stanser motoren og klippeinnretningen innen et par sekunder.

Forutsett og uegnet bruk

Denne maskinen er designet og bygget for å klippe gress i hager og på gressletter.

Enhver annen bruk kan være farlig og forårsake skader på personer og/eller gjenstander.

Feil bruk omfatter, men er ikke begrenset til, følgende:

- transportere andre personer, barn eller dyr på maskinen;
- bli fraktet av maskinen;
- bruk av maskinen til å slepe eller skyve last;
- bruk av klippeinnretningen på gressfrie strekninger;
- bruk av maskinen til oppsamling av løv eller avfall;
- bruk av maskinen til klipping av hekker eller vegetasjon som ikke er gress,
- bruk av maskinen sammen med flere personer.

VIKTIG Feil bruk av maskinen fører til bortfall av garantien. Videre heves produsenten fra ethvert ansvar, og det er dermed brukeren som er ansvarlig for utgiftene ved sakskader, personskader eller skader på tredjepersoner.

VIKTIG Maskinen må kun brukes av en person..

2.1. MASKINDELER

(Fig. 1)

- A. Chassis
- B. Motor
- C. Klippeinnretning
- D. Vern for utkast bak
- E. Deflektor for sideutkast (hvis finnes)
- F. Vern for sideutkast (hvis finnes)
- G. Gressoppsamler
- H. Håndtak
- I. Kontrollbryter
- J. Spak for innkobling av trekkraft (hvis finnes)
- K. Luke som gir tilgang til batterirommet
- L. Sikkerhetsnøkkel (deaktiveringsinnretning)
- M. Batteri
- N. Batterilader

2.2. SIKKERHETSSYMBOLER



ADVARSEL:

Les bruksanvisningen før maskinen tas i bruk.



FARE! Risiko for utslynging av gjenstander. Hold personer utenfor arbeidsområdet ved bruk.



FARE! Farefor å bli kuttet. Klippeinnretning i bevegelse. Før aldri hender eller føtter inn i klippeinnretningens kasse.



Vær oppmerksom på den skarpe klippeinnretningen. Før aldri hender eller føtter inn i klippeinnretningens kasse. Klippeinnretningen fortsetter å rotere også etter at motoren er slått av. Ta av deaktiveringsinnretningen (enheten for avskruing) for vedlikehold utføres.



Kun for gressklippere med termisk motor.



Kun for elektriske gressklippere med tilførsel fra el-nettet.



Kun for elektriske gressklippere med tilførsel fra el-nettet.

VIKTIG Klistremerker som er ødelagt eller uleselig må byttes ut. Be om nye klistremerker hos et autorisert servicesenter.

3. MONTERING

VIKTIG Utpakking og fullføring av monteringen skal foretas på en plan og solid overflate, med tilstrekkelig plass for flytting av maskinen og emballasjen, og alltid ved hjelp av velegnet utstyr.

1. Utpakking (Fig. 2)
2. Montering og regulering av håndtaket (Fig. 3)
3. Montering av oppsamlersekken (Fig. 4)

4. KONTROLLKOMMANDOER

• Sikkerhetsnøkkel (deaktiveringsinnretning)

Nøkkelen, plassert inne i batterirommet, aktiverer og deaktiverer maskinens elektriske krets (Fig. 5). Når nøkkelen fjernes, deaktiveres den elektriske kretsen fullstendig for å forhindre at maskinen brukes ukontrollert.

VIKTIG Fjern sikkerhetsnøkkelen hver gang maskinen ikke er i bruk eller ikke er under oppsyn.

• Brukerspak

Brukerspaken (Fig. 6.A) aktiverer stans av klippeinnretningen. Håndtaket er plassert foran.

Trykk på sikkerhetsknappen (Fig. 6.C) og flytt spaken mot håndtaket for å starte klippeinnretningen.

Motoren stanser automatisk og alle funksjonene deaktiveres når begge spakene slippes opp.

• Påskruingsknapp (dersom montert)

Påskruingsknappen (Fig. 7.A) brukes til å:



Slå på maskinen.

Ved å trykke på knappen (Fig. 7.A) vil LED-en (Fig. 7.B) slås på og maskinen er klar til bruk.

MERK Det er kun mulig å slå på maskinen hvis brukerspaken og spaken for trekkraft er sluppet..

MERK Hvis maskinen ikke brukes, slukkes displayet etter 15 sekunder og det er nødvendig å gjenta oppgaven ovenfor.

Innkobling av klippeinnretningen.

MERK Klippeinnretningen kan kun innkobles når brukerspaken er trykket mot styret (se avsn. 6.3).

Utkobling av klippeinnretningen.

Når klippeinnretningen er tilkoblet, slipp opp operatørspaken (Fig. 6.A); klippeinnretningen stanser mens maskinen holdes igang.

• Spak for innkobling av trekkraft (hvis finnes)



Kobler til trekkraften ved hjulene og fremdrift av maskinen (Fig. 6.B). Håndtaket er plassert foran.

VIKTIG Trekkraften må være utkoblet når motoren startes.

VIKTIG For å unngå å skade transmisjonen må ikke maskinen skyves bakover med innkoblet transmisjon.

For noen modeller er det mulig å justere fremdriftshastigheten ved hjelp av valgknappen til høyre for håndtaket (Fig. 7.C). Det er mulig å velge mellom 6 ulike hastighetsnivåer



Maksimal hastighet (cirka 5 Km/t)



Minimal hastighet (cirka 2,5 Km/t)

MERK Det sist valgte hastighetsnivået vil også være innstilt etter at maskinen er slått av.

• “ECO” knapp (dersom montert)

“ECO”-funksjonen gir energisparing under gressklippingen og optimerer batteriets autonomi. Trykk på knappen for å aktivere eller deaktivere “Eco”-funksjonen (Fig. 7.D).

Denne funksjonen deaktiveres hver gang brukerspaken slippes opp.

MERK Det frarådes å bruke “ECO”-funksjonen under vanskelige klippeforhold (klipping av tett, høyt og fuktig gress).

• Justering av klippehøyden

Ved å heve eller å senke understellet kan gresset klippes i ulike høyder. (Fig. 8)

VIKTIG Utfør oppgaven mens klippeinnretningen står i ro.

5. BRUK AV MASKINEN

VIKTIG For instruksjoner som angår batteriet (hvis finnes), må man se egen håndbok.

5.1. FORBEREDENDE OPERASJONER

Sett gressklipperen i rett posisjon og godt plantet på bakken.

• Kontroll av batteriet

Før man bruker maskinen første gang etter kjøp, fortsett med fullstendig lading av batteriet, ved å følge indikasjonene som står i batterihåndboken.

Før hver bruk, kontroller batteriets lading som beskrevet i

• Tilrettelegging av maskinen i arbeidet

VIKTIG Utfør oppgaven mens klippeinnretningen står i ro.

Maskinen kan klippe gresset på ulike måter:

- Klargjøring for klipping og oppsamling av gresset i oppsamlersekken (Fig. 9)
- Klargjøring for klipping og utkast av gresset bak (Fig. 10)
- Klargjøring for klipping og oppmaling av gresset (“mulching”-funksjon) (Fig. 11)
- Klargjøring for klipping og utkast av gresset på siden (Fig. 12)

5.2. SIKKERHETSKONTROLLER

- Kontroller helheten og riktig montering av alle maskinkomponenter;
- Forsikre deg om at alle festene er strammet ordentlig.
- Hold maskinens overflater rene og tørre.

Handling	Resultat
1. Start maskinen. 2. Slipp opp bryterkontrollen.	1. Kutteinnstillingen må bevege seg. 2. Spakene må automatisk og raskt gå tilbake til nøytral posisjon, motoren og klippeinnretningen må stoppe innen noen få sekunder.
1. Start maskinen. 2. Aktiver spake for trekkraft. 3. Slipp opp spake for trekkraft.	2. Maskinen kjører framover. 3. Maskinen stanser.
1. Provekjøring.	1. Ingen unormale vibrasjoner. Ingen unormale lyder.

 Hvis noen av resultatene avviker fra det som er angitt i tabellene, må du ikke bruke maskinen! Ta kontakt med et servicesenter for nødvendige kontroller og reparasjon.

5.3. OPPSTART OG KLIPPING

MERK Start den på et jevnt underlag uten hindringer eller høyt gress.

Start maskinen som angitt i (Fig. 13).

VIKTIG Hold alltid sikkerhetsavstand (dvs. styrets lengde) fra klippeinnretningen under arbeidet.

Tømming av oppsamlersekken

(Fig. 14)

1. Slipp opp bryterspaken og vent til klippeinnretningen stopper.
2. Løft opp vernet for utkast bak, ta tak i håndtaket og ta oppsamleren loddrett ut.

5.4. STOPP

Slipp opp spaken når arbeidet er ferdig. (Fig. 15).

 Etter å ha stoppet maskinen, tar det flere sekunder for klippeinnretningen stanser.

5.5. ETTER BRUK

- Foreta rengjøring (avsn. 5.1).
- Bytt eventuelt ut ødelagte deler, og stram eventuelt til skruer og bolter som har løstet.

Hver gang maskinen står ubrukt eller uten tilsyn:

- Åpne luken til batterirommet og dra ut sikkerhetsnøkkelen (for modeller med batteri).

6. VEDLIKEHOLD

Sikkerhetsbestemmelsene som skal følges er beskrevet i kap.

1. Disse bestemmelsene må nøye overholdes for å unngå alvorlig risiko eller:

Før du utfører enhver kontroll, rengjøring eller vedlikehold/innstilling av maskinen:

- Stopp maskinen.
- Forsikre deg om at alle bevegelige komponenter stopper.
- Fjern sikkerhetsnøkkelen (for modeller med batteri).
- Bruk egnede klær, arbeidshansker og vernebriller.

6.1. RENHOLD

Etter hver bruk må man utføre rengjøring ved å følge følgende instruksjoner:

- Ikke bruk vannsprut, og unngå å væte motoren og elektriske deler.
- Fjern gressrester og gjørme som er samlet inne i chassis.
- Pass alltid på at luftinntakene er fri for partikler.
- Ikke bruk sterke væsker til rengjøringen av chassiset.
- Hold gressklipperen, spesielt motoren, fri for gressrester, løv eller overflødig fett for å redusere risikoen for brann.

6.2. VEDLIKEHOLD AV KLIPPEINNRETNINGEN

 Ikke ta på klippeinnretningen før tenningsnøkkelen er tatt ut og klippeinnretningen har stoppet helt. Vær forsiktig fordi klippeinnretningen kan bevege seg, selv om nøkkelen er fjernet (for batterimodeller).



Alle oppgaver med klippeinnretningene (demontering, sliping, balansering, gjenmontering og/eller bytting) er krevende arbeid som forutsetter spesialkompetanse, foruten bruk av særskilt utstyr. Av sikkerhetsmessige årsaker skal derfor disse alltid utføres ved et spesialverksted.



Skift alltid ut klippeinnretningen hvis den er skadet, skreiv eller slitt, sammen med skruene som følger med, for slik å opprettholde balanseringen.

VIKTIG Bruk alltid originale klippeinnretninger, ved å gjengi koden som indikeres i tabellen "Tekniske Data".

6.3. LADING AV BATTERIET

Lad batteriet som angitt i (Fig. 16).

7. TRANSPORT, OPPBEVARING OG KASSERING

7.1. TRANSPORT

Gjør følgende hver gang maskinen skal flyttes, løftes, transporteres eller stilles på skrå:

- Stopp maskinen.
- Forsikre deg om at alle bevegelige komponenter stopper.
- Fjern sikkerhetsnøkkelen (for modeller med batteri).
- Koble maskinen fra strømmettet (for modeller med strømledning).
- Bruk kraftige arbeidshansker.
- Grip fast i maskinen i punkter som gir et sikkert grep. Vær oppmerksom på vekten og vektfordelingen.
- Bruk et tilstrekkelig antall personer for maskinens vekt.
- Kontroller at bruk av maskinen ikke medfører skader på gjenstander og personer.
- Fest den skikkelig til transportmidlet med tau eller kjettinger for å unngå at den kan velte og ødelegges.

7.2. OPPBEVARING (Fig. 17)

Når maskinen skal lagres:

- Kjøøl ned motoren.
- Fjern sikkerhetsnøkkelen og batteriet (for batterimodeller) og sørg for lading.
- Rengjør maskinen skikkelig.
- Kontroller at maskinen er hel.

Maskinen må lagres:

- På et tørt sted.
- Beskyttet mot dårlig vær.
- Utilgjengelig for barn.
- Pass på å fjerne nøkler eller redskaper brukt til vedlikeholdet.

Oppbevaring av batteriet:

- På et skyggefylt og kjølig sted uten fuktighet.

MERK Ved lange perioder uten bruk må batteriet lades hver 2. måned for å forlenge levetiden.

MERK Oppbevar maskinen på en slik måte at den ikke utgjør en fare i tilfelle kontakt, til og med utilsiktet eller tilfeldig, med mennesker, barn eller dyr.

Instrukcje obsługi są dostępne:

- ▷ na stronie stiga.com
- ▷ skanując kod QR



Download full manual
stiga.com

OSTRZEŻENIE: PRZED UŻYCIEM MASZYNY, NALEŻY UWAŻNIE PRZECZYTAĆ NINIEJSZĄ INSTRUKCJĘ.
Zachować do wykorzystania w przyszłości.

1. ZASADY BEZPIECZEŃSTWA

1.1. INSTRUKTAŻ



Zapoznać się dokładnie z systemem sterowania i właściwym sposobem użytkowania maszyny. Opanować sposób natychmiastowego zatrzymania silnika. Nieprzestrzeganie ostrzeżeń i instrukcji może spowodować pożary i/lub ciężkie zranienia.

- W żadnym razie nie należy pozwolić, aby urządzenie było użytkowane przez dzieci lub osoby nieposiadające wystarczającej wiedzy na temat instrukcji obsługi. Miejscowe przepisy prawne mogą określić najniższą granicę wieku dla użytkowników.
- Nigdy nie należy użytkować urządzenia jeśli użytkownik jest w stanie przemęczenia, złego samopoczucia lub po zażyciu lekarstw oraz pod wpływem narkotyków, alkoholu lub innych szkodliwych substancji, które mogą zaburzyć jego refleksy czy uwagę.
- Należy pamiętać, że operator lub użytkownik jest odpowiedzialny za wypadki i nieoczekiwane wydarzenia, które mogą zaistnieć wobec innych osób lub ich własności. Ocena ryzyka związanego z cechami terenu przeznaczonego do pracy, a także wybór środków ostrożności gwarantujących bezpieczeństwo działania zarówno sobie, jak i osobom postronnym, wchodzi w zakres obowiązków osób użytkujących urządzenie zwłaszcza jeśli chodzi o pracę na zboczach, terenach nieregularnych, śliskich lub niestabilnych.
- W przypadku odstąpienia lub wypożyczenia maszyny osobom trzecim, należy upewnić się, że użytkownik zapoznał się z instrukcjami użytkowania zawartymi w niniejszej instrukcji obsługi.

1.2. CZYNNOŚCI WSTĘPNE

Środki ochrony indywidualnej (ŚOI)

- Nosić odpowiednią odzież, wytrzymałe obuwie robocze z podeszwą antypoślizgową i długie spodnie. Nie uruchamiać urządzenia bez obuwia lub w sandałach. Stosować środki ochrony słuchu.
- Zakładać rękawice robocze we wszystkich sytuacjach zagrożenia dla rąk.
- Nie zakładać szali, koszul, naszyjników, bransoletek i innych akcesoriów wiszących lub wyposażonych w sznurki, które mogłyby zaplątać się w maszynę lub w inne przedmioty i materiały znajdujące się w miejscu pracy.
- Związać odpowiednio długie włosy.

Obszar roboczy / Maszyna

- Skontrolować dokładnie całą przestrzeń roboczą i usunąć to wszystko, co mogłoby zostać wyrzucone przez maszynę lub spowodować uszkodzenie urządzenia tnącego/części obracających się (kamienie, gałęzie, druty stalowe, kości, itp.).

1.3. PODCZAS UŻYTKOWANIA

- Nie używać maszyny na obszarze zagrożonym wybuchem, w obecności łatwopalnych cieczy, gazów lub pyłów. Narzędzia elektryczne wytwarzają iskry, które mogą spowodować zapalenie pyłu lub oparów.
- Nie wystawiać maszyny na działanie deszczu lub wilgoci. Woda przenikająca do wnętrza urządzenia zwiększa ryzyko porażenia prądem elektrycznym.
- Należy pracować tylko przy świetle dziennym lub przy dobrym oświetleniu sztucznym oraz przy dobrej widoczności.
- Należy unikać pracy na mokrej nawierzchni, w deszczu, w przypadku ryzyka wystąpienia burzy w szczególności z prawdopodobieństwem błyskawic.
- Oddalić z miejsca pracy osoby postronne, dzieci i zwierzęta. Dzieci powinny się znajdować pod opieką drugiej osoby dorosłej.
- Zwróć szczególną uwagę na nierówność terenu (grzbiety, wgłębienia), pochyłości, ukryte zagrożenia i ewentualne przeszkody które mogą ograniczać widoczność.
- Zachować szczególną ostrożność w pobliżu stromych zboczy, rowów czy wałów ochronnych. Maszyna może się przewrócić, jeżeli jedno koło przekroczy krawędź lub nastąpi osunięcie się zbocza.
- Kosić w poprzek zbocza i nigdy w górę/w dół, zachowując ostrożność szczególnie w momencie zmiany kierunku i upewnijając się, że urządzenie jest stabilne, i że koła nie napotkały na przeszkody (kamienie, gałęzie, korzenie itd.), które mogłyby spowodować poślizg boczny lub utratę kontroli nad maszyną.
- Maszyna nie może być używana na zboczach o kącie nachylenia przekraczającym 20°, niezależnie od kierunku ruchu.
- Zatrzymać urządzenie tnące, jeśli kosiarka musi być przechylona do transportu, przy przejeżdżaniu przez teren nieporośnięty trawą i gdy kosiarka jest przewożona do lub z obszaru koszenia.
- Nie przechylać kosiarki do rozruchu. Wykonywać rozruch na powierzchni płaskiej, wolnej od przeszkód, czy wysokiej trawy.
- Zachować szczególną ostrożność przy przyciąganiu kosiarki w kierunku do siebie. Przed i w czasie cofania należy oglądać się za siebie, żeby w porę spostrzec ewentualne przeszkody.
- Nigdy nie biegać, lecz chodzić.
- Unikać sytuacji, które mogą spowodować, że jest się ciągniętym przez kosiarkę.
- Trzymać zawsze ręce i stopy daleko od narzędzia tnącego, szczególnie podczas uruchamiania, jak i obsługi maszyny.
- Trzymać się zawsze z dala od otworu wyrzutowego.
- Nigdy nie należy używać maszyny z uszkodzonymi, brakującymi lub niewłaściwie zamontowanymi zabezpieczeniami (pojemnik na trawę, ochrona wyrzutu

bocznego, ochrona wyrzutu tylnego).

- Nie wyłączać, odłączać, usuwać lub modyfikować istniejących systemów bezpieczeństwa / mikro-przełączników.
- Odłączyć urządzenie tnące, zatrzymać silniki i wyjąć kluczyki bezpieczeństwa (w modelach z akumulatorem) lub odłączyć przewód zasilający (w modelach z kablem elektrycznym), upewniając się, że wszystkie ruchome części całkowicie się zatrzymały:
 - Podczas transportu maszyny;
 - Za każdym razem, kiedy kosiarka jest pozostawiona bez nadzoru;
 - Przed usunięciem przyczyny zablokowania lub oczyszczeniem kanału wyrzutu;
 - Przed kontrolą, czyszczeniem lub przeprowadzeniem prac konserwacyjnych przy maszynie;
 - Po uderzeniu o jakiś twardy przedmiot. Należy sprawdzić ewentualne uszkodzenia maszyny i dokonać, w razie potrzeby napraw przed powtórny uruchomieniem maszyny i przystąpieniem do jej użytkowania;
 - Jeśli maszyna zaczyna nadmierne drgać: sprawdzić ewentualne uszkodzenia; sprawdzić, czy występują części poluzowane i dokręcić je; kontrole, wymiany lub naprawy muszą się odbywać w specjalistycznym serwisie.

 **W przypadku uszkodzeń lub wypadków przy pracy, należy natychmiast wyłączyć silnik i oddalić maszynę tak, aby nie powodować dalszych szkód; w przypadku wypadków z obrażeniami ciała obsługującego lub osoby trzeciej, natychmiast aktywować procedurę pierwszej pomocy, najbardziej właściwą do zaistniałej sytuacji i zwrócić się do placówki zdrowia w celu poddania się niezbędnej kuracji. Dokładnie usunąć wszelkie pozostałości, które mogłyby spowodować szkody lub obrażenia osób lub zwierząt, gdyby pozostały nieusunięte.**

1.4. KONSERWACJA, PRZECHOWYWANIE I TRANSPORT

Regularna konserwacja i właściwe przechowywanie maszyny pozwalają zapewnić bezpieczeństwo użytkownika i wysoką wydajność.

- Nigdy nie używać maszyny, gdy jej części składowe są zużyte lub uszkodzone. Zużyte lub uszkodzone części muszą być wymienione, nie mogą być nigdy naprawiane. Należy stosować wyłącznie oryginalne części zamienne.
- Podczas czynności regulacyjnych maszyny, należy zachować ostrożność, aby zapobiec uwięzieniu palców pomiędzy urządzeniem tnącym w ruchu i częściami stałymi maszyny.
- W celu zmniejszenia zagrożenia pożarowego, nie należy pozostawiać pojemników z odpadami wewnątrz pomieszczenia.



Poziom hałas i drgań podany w niniejszych instrukcjach stanowi maksymalną dopuszczalną wartość tych parametrów podczas użytkowania maszyny. Stosowanie źle wyważonego narzędzia tnącego, zbyt wysoka prędkość, nieprawidłowe wykonywanie konserwacji lub jej brak wpływają w istotny sposób na zwiększenie emisji hałasu i poziomu drgań. W związku z powyższym należy powziąć środki zapobiegawcze mające na celu usunięcie ewentualnych skutków zbyt wysokiego hałasu i nadmiernych drgań, wykonywać regularną konserwację urządzenia, stosować ochronniki słuchu oraz robić przerwy podczas pracy.

1.5. AKUMULATOR/ŁADOWARKA

WAŻNE Poniższe przepisy bezpieczeństwa dotyczą wymogów bezpieczeństwa dla użytkownika narzędzia. Stosowanie instrukcji obsługi akumulatora i ładowarki dołączonej do urządzenia.

- Do ładowania akumulatora należy używać wyłącznie ładowarek akumulatora zalecanych przez producenta. Zastosowanie niewłaściwej ładowarki akumulatora może spowodować porażenie prądem, przegrzanie lub wyciek płynu żrącego z akumulatora.
- Używać wyłącznie ściśle określonych akumulatorów, przewidzianych dla użytkowanego narzędzia. Stosowanie innych akumulatorów może być przyczyną obrażeń oraz może powodować zagrożenie pożarowe.
- Przed włożeniem akumulatora, upewnić się, że urządzenie jest wyłączone. Montaż akumulatora do włączonego urządzenia elektrycznego może spowodować pożar.
- Nieużywany akumulator należy przechowywać z dala od spinaczy biurowych, monet, kluczy, gwoździ, śrub lub innych małych przedmiotów metalowych, które mogłyby spowodować zwarcie styków. Zwarcie styków akumulatora może spowodować zapalenie lub pożar.
- Nie używać ładowarki akumulatora w obecności oparów, substancji łatwopalnych lub na powierzchniach łatwopalnych takich jak papier, tkanina itp. Podczas ładowania, ładowarka akumulatora nagrzewa się, co mogłoby spowodować pożar.
- Podczas transportu akumulatorów, należy uważać, aby kontakty nie zostały ze sobą połączone i nie używać pojemników metalowych do transportu.

1.6. OCHRONA ŚRODOWISKA

- Przestrzegać skrupulatnie lokalnych przepisów dotyczących usuwania opakowań, zniszczonych części, czy jakichkolwiek innych elementów zanieczyszczających środowisko; odpady te nie mogą być wyrzucane do śmieci, ale muszą być oddzielone i składowane w odpowiednich punktach selektywnego gromadzenia odpadów, które przeprowadzą utylizację tych materiałów.
- Należy skrupulatnie przestrzegać lokalnych przepisów dotyczących utylizacji odpadów.
- Po ostatecznym zaniechaniu używania maszyny, nie porzucać jej w środowisku, lecz zwrócić się do punktu selektywnego gromadzenia odpadów, zgodnie z obowiązującymi lokalnymi przepisami.



Nie wyrzucać urządzeń elektrycznych wraz z odpadami domowymi. Zgodnie z Dyrektywą Europejską 2012/19/WE w sprawie zużytego sprzętu elektrycznego i elektronicznego oraz jej wykonawstwa zgodnie z przepisami krajowymi, zużyte urządzenia elektryczne muszą być zbierane oddzielnie w celu ponownego ich wykorzystania w sposób przyjazny dla środowiska. Jeżeli urządzenia elektryczne są usuwane na składowisku odpadów lub w terenie, szkodliwe substancje mogą dotrzeć do wód gruntowych i wejść do łańcucha pokarmowego, powodując zagrożenie dla zdrowia ludzkiego i dobrego samopoczucia. Aby uzyskać więcej szczegółowych informacji na temat utylizacji tego produktu, należy się zwrócić do organu odpowiedzialnego za utylizację odpadów z gospodarstw domowych lub do Państwa sprzedawcy

- jednoczesne użytkowanie maszyny przez więcej, niż jedną osobę.

WAŻNE Niewłaściwe użytkowanie maszyny prowadzi do utraty gwarancji i zwalnia producenta od wszelkiej odpowiedzialności, obciążając użytkownika wszelkimi zobowiązaniami wynikającymi ze szkód lub obrażeń ciała własnych lub wobec osób trzecich.

WAŻNE Niniejsza maszyna powinna być użytkowana przez jednego operatora.

2.1. CZĘŚCI SKŁADOWE MASZyny

(Rys. 1).

- Podwozie
- Silnik
- Urządzenie tnące
- Oslona tylnego wyrzutu trawy
- Deflektor boczного wyrzutu trawy (jeżeli jest przewidziany)
- Oslona boczного wyrzutu trawy (jeżeli jest przewidziana)
- Pojemnik na trawę
- Uchwyt
- Wyłącznik sterowniczy
- Dźwignia włączania napędu (jeśli jest przewidziana)
- Drzwiczki dostępu do komory akumulatora
- Kluczyk bezpieczeństwa (Urządzenie odłączające)
- Akumulator
- Ładowarka akumulatora

2.2. OZNAKOWANIE BEZPIECZEŃSTWA



OSTRZEŻENIE:

Przeczytać niniejsze instrukcje obsługi przed rozpoczęciem użytkowania maszyny.



ZAGROŻENIE! Możliwość wyrzucania przedmiotów. Nie dopuszczać, aby podczas użytkowania maszyny osoby postronne przebywały na obszarze pracy.



ZAGROŻENIE! Ryzyko skaleczeń. Urządzenie tnące w ruchu. Nie wkładać dłoni ani stóp do wnętrza obudowy urządzenia tnącego.



UWAGA na ostrze urządzenia tnącego. Nie wkładać dłoni ani stóp do wnętrza obudowy urządzenia tnącego. Urządzenie tnące obraca się nadal również po wyłączeniu silnika. Wyjąć kluczyk bezpieczeństwa (urządzenie odłączające) przed wykonaniem czynności konserwacyjnych.



Tylko do kosiarek z silnikiem spalinowym.



Tylko dla kosiarek elektrycznych z zasilaniem sieciowym.



Tylko dla kosiarek elektrycznych z zasilaniem sieciowym.

WAŻNE Uszkodzone lub nieczytelne etykiety należy wymienić. Zwrócić się o nowe etykiety do autoryzowanego serwisu.

2. OPIS PRODUKTU

Maszyna jest kosiarką prowadzoną przez operatora pieszego. Zasadniczą częścią maszyny jest silnik, który napędza urządzenie tnące poruszające się pod obudową wyposażoną w koła i uchwyt.

Maszyna została skonstruowana w taki sposób, aby operator był w stanie ją prowadzić oraz uruchamiać podstawowe systemy sterowania, znajdując się z tyłu uchwytu, w bezpiecznej odległości od wirującego urządzenia tnącego. W przypadku oddalenia się operatora od maszyny, po upływie kilku sekund następuje zatrzymanie silnika oraz wirującego urządzenia tnącego.

Użytkowanie zgodne z przeznaczeniem i niewłaściwe użytkowanie

Niniejsza maszyna została zaprojektowana i skonstruowana w celu koszenia trawy w ogrodach i obszarach trawiastych. Jakiegokolwiek inne zastosowanie może okazać się niebezpieczne i powodować szkody wobec osób i/lub obiektów.

Niewłaściwe użycie maszyny stanowią (przykładowo podane czynności, ale nie tylko):

- przewożenie na maszynie osób, dzieci lub zwierząt;
- bycie przewożonym przez maszynę;
- wykorzystywanie maszyny do holowania lub popychania ładunków;
- włączanie urządzenia tnącego na odcinkach pozbawionych trawy;
- używanie maszyny do zbierania liści lub odpadów;
- używanie maszyny do uregulowania krzewów lub do koszenia roślinności, która nie jest rodzaju trawiastego;

3. MONTAŻ

WAŻNE Rozpakowanie i montaż należy wykonywać na płaskiej, stabilnej powierzchni, na obszarze wystarczająco dużym do poruszania maszyną i opakowaniem.

1. Rozpakowanie (Rys. 2).
2. Montaż i regulacja uchwytu (Rys. 3).
3. Montaż pojemnika na trawę (Rys. 4).

4. ELEMENTY STERUJĄCE

• Kluczyk bezpieczeństwa (Urządzenie odłączające)

Kluczyk znajduje się w komorze akumulatora, włącza i wyłącza obwód elektryczny maszyny (Rys. 5).

Wyjęcie kluczyka powoduje całkowite odłączenie obwodu elektrycznego, co uniemożliwia niekontrolowane użytkowanie maszyny.

WAŻNE Wyjąć kluczyk bezpieczeństwa za każdym razem przed pozostawieniem maszyny bez nadzoru lub nieużywanej.

• Obecność operatora

Dźwignia obecności operatora (Rys. 6.A) powoduje uruchomienie urządzenia tnącego. Znajduje się w przedniej części uchwytu.

Nacisnąć przycisk bezpieczeństwa (Rys. 6.C) i przenieść dźwignię w kierunku uchwytu, aby uruchomić urządzenie tnące.

Silnik zatrzymuje się automatycznie i wszystkie funkcje są wyłączane.

• Przycisk zasilania (jeśli jest przewidziany)

Przycisk zasilania (Rys. 7.A) jest używany do:



Włączania urządzenia.

Naciskając przycisk (Rys. 7.A) nastąpi zaświecenie diody (Rys. 7.B) i urządzenie będzie gotowe do użycia.

UWAGA Maszynę można włączyć tylko po zwolnieniu dźwigni obecności operatora i dźwigni napędu.

UWAGA Jeśli urządzenie nie jest używane, po 15 sekundach wyświetlacz zgaśnie i należy powtórzyć powyższe działanie.

Włączanie urządzenia tnącego

UWAGA Urządzenie tnące można włączyć tylko poprzez dociśnięcie dźwigni obecności operatora do uchwytu (patrz par. 6.3).

Wyłączenie urządzenia tnącego.

Z włączonym urządzeniem tnącym, zwolnić dźwignię obecności operatora (Rys. 6.A); urządzenie tnące zatrzymuje się, ale maszyna pozostaje włączona.

• Dźwignia włączania napędu (jeśli jest przewidziana)



Włącza napęd na koła i umożliwia przemieszczanie się maszyny (Rys. 6.B). Znajduje się w tylnej części uchwytu.

WAŻNE Uruchomienie silnika musi się zawsze odbywać przy wyłączonym napędzie.

WAŻNE Aby uniknąć uszkodzenia napędu, unikać ciągnięcia maszyny do tyłu z włączonym napędem.

W niektórych modelach można wyregulować prędkość posuwu za pomocą pokrętki wyboru znajdującego się z prawej strony uchwytu (Rys. 7.C).

Możliwy jest wybór 6 różnych poziomów prędkości



Prędkość maksymalna (około 5 Km/h)



Prędkość minimalna (około 2,5 Km/h)

UWAGA Ostatnia wybrana prędkość pozostaje ustawiona nawet po wyłączeniu urządzenia.

• Przycisk "ECO" (jeśli jest przewidziany)

Funkcja "ECO" pozwala oszczędzać energię podczas koszenia trawy, optymalizując żywotność akumulatora. Aby włączyć lub wyłączyć funkcję "Eco", należy nacisnąć przycisk (Rys. 7.D).

Ta funkcja jest zawsze wyłączana po zwolnieniu dźwigni obecności operatora.

UWAGA Nie jest wskazane korzystanie z funkcji "ECO" w ciężkich warunkach koszenia (cięcie gęstej, wysokiej, mokrej trawy).

• Regulacja wysokości koszenia

Obniżenie lub podniesienie podwozia sprawia że trawa może być cięta na różnych wysokościach. (Rys. 8).

WAŻNE Operację tą należy wykonywać przy zatrzymanym urządzeniu tnącym.

5. UŻYTKOWANIE MASZYNY

WAŻNE Aby uzyskać informacje dotyczące akumulatora (jeżeli jest przewidziany), należy zapoznać się z odpowiedni instrukcją obsługi.

5.1. CZYNNOŚCI WSTĘPNE

Umieść urządzenie w pozycji poziomej i odpowiednio oprzeć o powierzchnię.

• Kontrola akumulatora

Przed użyciem urządzenia po raz pierwszy po zakupie, należy przeprowadzić pełne ładowanie akumulatora, postępując zgodnie z instrukcjami zawartymi w książce akumulatora.

Przed każdym uruchomieniem, sprawdzić stan naładowania akumulatora, postępując zgodnie z instrukcjami.

• Przygotowanie maszyny do pracy

WAŻNE Operację tą należy wykonywać przy zatrzymanym urządzeniu tnącym.

Maszyna, pozwala na koszenie trawy różnymi metodami:

- Przygotowanie do koszenia i zbioru trawy do pojemnika na trawę (Rys. 9).
- Przygotowanie do koszenia i wyrzutu tylnego trawy na ziemię (Rys. 10).
- Przygotowanie do koszenia i rozdrabniania trawy (funkcja "mulczowanie") (Rys. 11).
- Przygotowanie do koszenia i wyrzutu bocznego trawy (Rys. 12).

5.2. KONTROLE BEZPIECZEŃSTWA

- Sprawdzić stan i prawidłowy montaż wszystkich części maszyny;
- Upewnić się, że wszystkie urządzenia mocujące są prawidłowo dokręcone;
- Zapewnić czystość i suchość wszystkich powierzchni maszyny.

Działanie	Wynik
1. Włączyć maszynę. 2. Zwolnić dźwignię wyłącznika.	1. Urządzenie tnące powinno się poruszać. 2. Dźwignie muszą automatycznie i szybko z powroć do pozycji neutralnej, silnik powinien zgasić, a urządzenie tnące powinno zatrzymać się w ciągu kilku sekund.
1. Włączyć maszynę. 2. Włączyć dźwignię napędu. 3. Zwolnić dźwignię napędu.	2. Maszyna posuwa się do przodu. 3. Następuje zatrzymanie maszyny.
1. Jazda próbna.	1. Brak nietypowych wibracji. Brak nietypowych dźwięków.

 **Jeśli którykolwiek wynik różni się od danych wskazanych w poniższych tabelach, nie należy użytkować urządzenia! Należy zwrócić się o pomoc do centrum serwisowego w celu dokonania przeglądu i naprawy urządzenia.**

5.3. ROZRUCH I PRACA

UWAGA Wykonywać rozruch na powierzchni płaskiej, wolnej od przeszkód czy wysokiej trawy.

Włączyć maszynę we wskazany sposób (Rys. 13).

WAŻNE Ze względu na długość uchwytu, podczas pracy, zachować zawsze bezpieczną odległość od wirującego urządzenia tnącego.

Opróżnianie pojemnika na trawę

(Rys. 14).

1. Zwolnić dźwignię wyłącznika i zaczekać na zatrzymanie się urządzenia tnącego.
2. Podnieść osłonę tylnego wyrzutu trawy, chwycić za uchwyt i wyjąć pojemnik na trawę, utrzymując go w pionowej pozycji.

5.4. ZATRZYMANIE

Po zakończeniu pracy, zwolnić dźwignię sterowania przełącznikiem (Rys. 15).

 **Po wyłączeniu urządzenia należy odczekać kilka sekund zanim urządzenie tnące zatrzyma się.**

5.5. WSKAZÓWKI PO ZAKOŃCZENIU UŻYTKOWANIA

- Dokonać czyszczenia (Par. 5.1).
- W razie konieczności, wymienić uszkodzone części i dokręcić ewentualnie obluźwane śruby i nakrętki.

Za każdym razem, gdy maszyna jest pozostawiona bez nadzoru:

- Otworzyć drzwiczki dostępu do komory akumulatora i wyjąć klucz bezpieczeństwa (w modelach na baterię).

6. KONSERWACJA

Zasady bezpieczeństwa, których należy przestrzegać podczas korzystania z urządzenia opisane są w rozdz. 1. Postępować zgodnie z poniższymi instrukcjami, aby uniknąć poważnych zagrożeń i niebezpieczeństw:

Przed przystąpieniem do kontroli, czyszczenia lub konserwacji / regulacji maszyny:

- Zatrzymać urządzenie.
- Upewnić się, że zostały zatrzymane wszystkie części w ruchu.
- Wyjąć klucz bezpieczeństwa (w modelach z akumulatorem).
- Założyć odpowiednią odzież, rękawice robocze i okulary ochronne.

6.1. CZYSZCZENIE

Po każdym użyciu należy wyczyścić maszynę zgodnie z następującymi instrukcjami:

- Nie stosować strumieni wody i unikać moczenia silnika i komponentów elektrycznych.
- Usunąć pozostałości trawy i błota nagromadzone we wnętrzu podwozia.
- Upewnić się zawsze, że wloty powietrza są wolne zanieczyszczeń.
- Nie używać płynów żrących do mycia podwozia.
- W celu ograniczenia ryzyka pożaru, zapewnić, aby silnik był przechowywany bez pozostałości trawy, liści lub nadmiaru smaru.

6.2. KONSERWACJA URZĄDZENIA TNĄCEGO

 **Nie dotykać urządzenia tnącego przed wyjęciem kluczyka ze stacyjki i przed jego całkowitym zatrzymaniem się. Uważać, ponieważ nóż może się poruszać nawet, jeśli maszyna jest odłączona od sieci (w modelach z akumulatorem).**

 **Wszystkie czynności dotyczące urządzeń tnących (demontaż, ostrzenie, wyważenie, naprawa, ponowne zamontowanie i/lub wymiana) są pracami odpowiedzialnymi, które wymagają odpowiedniej znajomości tych urządzeń, a także użycia odpowiedniego sprzętu; ze względów bezpieczeństwa, zalecane jest zawsze zlecanie tych czynności specjalistycznemu serwisowi.**

 **Wymienić zawsze w całości uszkodzone, zniekształcone lub zużyte urządzenia tnące wraz ze śrubami tak, aby były odpowiednio zestrojone.**

WAŻNE Należy zawsze używać oryginalnych urządzeń tnących, posiadających kod znajdujący się w tabeli "Dane Techniczne".

6.3. ŁADOWANIE AKUMULATORA

Naładować akumulator we wskazany sposób (Rys. 16).

7. TRANSPORT, PRZECHOWYWANIE I UTYLIZACJA

7.1. TRANSPORT

Za każdym razem, gdy należy przemieścić, podnieść, przetransportować lub przechylić maszynę, należy:

- Zatrzymać urządzenie.
- Upewnić się, że zostały zatrzymane wszystkie części w ruchu.

- Wyjąć klucz bezpieczeństwa (w modelach z akumulatorem).
- Odłączyć maszynę z sieci elektrycznej (w modelach z przewodem elektrycznym).
- Założyć grube rękawice robocze.
- Chwyć maszynę w miejscach umożliwiających jej bezpieczne trzymanie, mając na uwadze odpowiednie rozmieszczenie jej ciężaru.
- Zaangażować liczbę osób adekwatną do masy maszyny.
- Upewnić się, że przemieszczenie maszyny nie spowoduje szkód czy obrażeń.
- Przymocować ją mocno do środka transportu za pomocą lin lub łańcuchów, aby uniknąć przewrócenia się urządzenia i jego uszkodzenia.

7.2. MAGAZYNOWANIE (Rys. 17)

W razie konieczności przechowania urządzenia:

- Pozostawić silnik do ostygnięcia.
- Wyjąć klucz bezpieczeństwa i akumulator (w modelach z akumulatorem) i przystąpić do ładowania.
- Dokładnie wyczyścić maszynę.
- Sprawdzić stan maszyny.

Przechowywanie maszyny:

- W suchym środowisku.
- Zabezpieczonej przed wpływami atmosferycznymi.
- W miejscu niedostępnym dla dzieci.
- Należy upewnić się, że usunięte zostały klucze lub narzędzia używane do konserwacji.

Przechowywać akumulator:

- w cieniu, w chłodnym i suchym miejscu.

UWAGA *W przypadku długotrwałej bezczynności, w celu przedłużenia wydajności akumulatora, należy ładować go raz na dwa miesiące.*

UWAGA *Odstawić maszynę w takie miejsce, by nie stanowiła zagrożenia dla osób dorosłych, dzieci i zwierząt, nawet w razie mimowolnego lub przypadkowego kontaktu.*

PORTUGUÊS - Tradução das instruções originais

Os Manuais de instruções estão disponíveis:

- ▷ no sítio web stiga.com
- ▷ digitalizando o QR code



ATENÇÃO: ANTES DE USAR A MÁQUINA, LEIA ATENTAMENTE O PRESENTE MANUAL.

Guarde para qualquer outra necessidade futura.

1. NORMAS DE SEGURANÇA

1.1. PREPARAÇÃO



Familiarize-se com os comandos e com o uso apropriado da máquina. Aprenda a parar rapidamente o motor. A inobservância das advertências e das instruções pode provocar incêndios e/ou lesões graves.

- Nunca permita que a máquina seja utilizada por crianças ou por pessoas que não tenham conhecimento das instruções. As leis locais podem estabelecer uma idade mínima para o utilizador.
- Nunca use a máquina caso o utilizador esteja cansado ou com mal-estar, ou caso tenha ingerido medicamentos, drogas, álcool ou substâncias nocivas para os seus reflexos e atenção.
- Lembre-se de que o operador ou o utilizador são responsáveis por acidentes e imprevistos que poderão ocorrer com outras pessoas ou com a sua propriedade. É de responsabilidade do utilizador a avaliação dos potenciais riscos do terreno no qual deverá trabalhar, para além de tomar todas as precauções necessárias para garantir a sua segurança e a de terceiros, especialmente em declives, terrenos acidentados, escorregadios ou instáveis.
- Caso a máquina seja cedida ou emprestada a terceiros, certifique-se de que o utilizador tome conhecimento das instruções de uso contidas no presente manual.

1.2. OPERAÇÕES PRELIMINARES

Equipamentos de proteção individual (EPI)

- Use vestuário adequado, calçado de trabalho resistente com sola antiderrapante e calça comprida. Não acione a máquina com os pés descalços ou com sandálias. Use protetores auriculares.
- Use luvas de trabalho em todas as situações de risco para as mãos.
- Não use cachecóis, camisas, colares, pulseiras, vestuário com partes soltas e com laços ou gravatas e, de qualquer modo, acessórios pendentes que possam ficar presos na máquina ou em objetos e materiais presentes no local de trabalho.
- Prenda adequadamente os cabelos compridos.

Área de trabalho / Máquina

- Inspeccione cuidadosamente toda a área de trabalho e retire tudo o que puder ser expelido pela máquina ou que possa danificar o dispositivo de corte/órgãos rotativos (pedras, ramos, fios de ferro, ossos, etc.).

1.3. DURANTE A UTILIZAÇÃO

- Não utilize a máquina em ambientes com risco de explosão, em presença de líquidos inflamáveis, gás ou poeira. Os aparelhos elétricos geram faíscas que podem incendiar a poeira ou os vapores.
- Não exponha a máquina à chuva ou a ambientes molhados. A água que penetra numa ferramenta aumenta o risco de choque elétrico.
- Corte a relva somente à luz do dia ou com boa iluminação artificial e em condições de boa visibilidade.
- Evite trabalhar na relva molhada, sob a chuva e com risco de temporais, especialmente caso haja probabilidade de raios.
- Afaste pessoas, crianças e animais da área de trabalho. É necessário que as crianças sejam supervisionadas por um outro adulto.
- Preste particular atenção nas irregularidades do terreno (elevações, sulcos), nos declives, nos perigos ocultos e na presença de eventuais obstáculos que possam limitar a visibilidade.
- Preste muita atenção na proximidade de barrancos, valas ou diques. A máquina pode tombar caso uma roda passe por uma borda ou caso a borda ceda.
- Trabalhe no sentido diagonal do declive, nunca no sentido de subida/descida, prestando muita atenção nas trocas de direção, verificando sempre o próprio ponto de apoio e certificando-se de que as rodas não encontrem obstáculos (pedras, ramos, raízes, etc.) que possam provocar o deslizamento lateral ou a perda de controlo da máquina.
- A máquina não deve ser utilizada em declives superiores a 20°, independentemente do sentido de marcha.
- Pare o dispositivo de corte caso o corta-relvas tenha que ser inclinado para o transporte, ao atravessar superfícies sem relva, e quando o corta-relvas for transportado de ou para a área que deve ser cortada.
- Não incline o corta-relvas para o arranque. Efetue o arranque sobre uma superfície plana e sem obstáculos ou relva alta.
- Preste a máxima atenção quando puxar o corta-relvas na própria direção. Olhe para trás de si antes e durante a marcha-atrás para assegurar-se de que não existam obstáculos.
- Nunca corra, caminhe somente.
- Evite ser puxado pelo corta-relvas.
- Deixe sempre mãos e pés longe do dispositivo de corte, durante o arranque e durante o uso da máquina.
- Fique sempre longe da abertura de escape.
- Nunca utilize a máquina com as proteções danificadas, ausentes ou que não estejam posicionadas corretamente (saco de recolha, proteção de descarga lateral e proteção de descarga traseira).

- Não desconecte, desative, remova ou adultere os sistemas de segurança/microinterruptores presentes.
- Desengate o dispositivo de corte, pare o motor e retire a chave de segurança (para modelos de bateria) ou solte o cabo de alimentação (para modelos com cabo elétrico) certificando-se de que todas as partes em movimento estejam completamente paradas:
 - Durante o transporte da máquina;
 - Todas as vezes que o corta-relvas for deixado sem vigilância;
 - Antes de eliminar as causas de bloqueio ou desobstruir o canal de descarga;
 - Antes de controlar, limpar ou trabalhar na máquina;
 - Depois de ter batido contra um corpo estranho. Verifique eventuais danos na máquina e efetue as reparações necessárias antes de usá-la novamente;
 - Se a máquina começar a vibrar anormalmente: verifique se há algum dano; verifique se há partes soltas e aperte-as; verifique, substitua ou repare-as num Centro Especializado.



Em caso de rupturas ou acidentes durante o trabalho, pare imediatamente o motor e afaste a máquina, para não provocar outros danos. Em caso de acidentes com lesões pessoais ou a terceiros, ative imediatamente os procedimentos de primeiros socorros mais adequados à situação existente e procure um Atendimento Médico para o tratamento necessário. Remova cuidadosamente eventuais detritos que possam provocar danos ou lesões a pessoas ou animais, caso permaneçam inobservados.

1.4. MANUTENÇÃO, ARMAZENAMENTO E TRANSPORTE

Uma manutenção regular e um correto armazenamento preserva a segurança da máquina e o nível do seu desempenho.

- Nunca utilize a máquina com partes desgastadas ou danificadas. As peças avariadas ou deterioradas devem ser substituídas e nunca deverão ser reparadas. Utilize apenas peças sobresselentes originais.
- Durante as operações de regulação da máquina, preste atenção para evitar que os dedos fiquem presos entre o dispositivo de corte em movimento e as partes fixas da máquina.
- Para reduzir o risco de incêndio, não deixe recipientes com os materiais residuais dentro do local.



O nível de ruído e de vibrações indicado nas presentes instruções são valores máximos de utilização da máquina. O uso de um elemento de corte não balanceado, a velocidade excessiva de movimento e a falta de manutenção influenciam de maneira significativa as emissões sonoras e as vibrações. Consequentemente, é necessário adotar medidas preventivas capazes de eliminar possíveis danos devidos a um ruído elevado e aos esforços por vibrações. Efetue a manutenção da máquina, use protetores de ouvido antirruído e faça pausas durante o trabalho.

1.5. BATERIA / CARREGADOR DE BATERIA

IMPORTANTE As seguintes normas de segurança integram as recomendações de segurança presentes no manual específico da bateria e do carregador de bateria em anexo à máquina.

- Para carregar a bateria, utilize apenas o carregador de bateria recomendado pelo fabricante. O carregador de bateria inadequado pode provocar um choque elétrico, o aquecimento excessivo ou o vazamento de líquido corrosivo da bateria.
- Utilize somente as baterias específicas previstas para o seu dispositivo. O uso de outras baterias pode provocar lesões e risco de incêndio.
- Certifique-se de que o aparelho esteja desligado antes de inserir a bateria. Montar uma bateria num aparelho elétrico ligado pode provocar acidentes.
- Mantenha a bateria afastada de cliques, moedas, chaves, pregos ou outros objetos metálicos pequenos que possam provocar o curto-circuito dos contatos. O curto-circuito dos contatos da bateria pode provocar combustões ou incêndios.
- Não use o carregador de bateria em locais com presença de vapores, substâncias inflamáveis ou em superfícies facilmente inflamáveis como papel, tecido, etc. Durante a recarga, o carregador de bateria se aquece e pode provocar incêndio.
- Durante o transporte dos acumuladores, preste atenção para que os contatos não sejam conectados entre si e não use recipientes metálicos para o transporte.

1.6. PROTEÇÃO DO MEIO AMBIENTE

- Siga rigorosamente as normas locais para a eliminação de embalagens, partes deterioradas ou qualquer elemento de forte impacto ambiental. Esses resíduos não devem ser jogados no lixo, mas devem ser separados e entregues aos centros de recolha apropriados, que providenciarão a reciclagem dos materiais.
- Siga rigorosamente as normas locais para a eliminação dos materiais residuais.
- No momento da desativação, não abandone a máquina no meio ambiente, mas contate um centro de recolha, em conformidade com as normas locais vigentes.



Não jogue os aparelhos elétricos junto com os lixos domésticos. Em conformidade com a Diretiva Europeia 12/19/UE sobre os lixos de equipamentos elétricos e eletrônicos e a sua execução conforme as normas nacionais, as aparelhagens elétricas usadas devem ser recolhidas separadamente, a fim de que sejam reutilizadas de modo eco-compatível. Caso os equipamentos elétricos sejam eliminados num aterro ou no solo, as substâncias nocivas podem alcançar a camada aquífera e entrar na cadeia alimentar, danificando a sua saúde e bem-estar. Para informações mais detalhadas sobre a eliminação deste produto, contate o Órgão competente para a eliminação de lixos domésticos ou o seu



No término da sua vida útil, elimine as baterias com a devida atenção ao nosso ambiente. A bateria contém material que é perigoso para nós e para o ambiente. Ela deve ser removida e eliminada separadamente numa estrutura que aceita as baterias de íons de lítio.



A recolha diferenciada de produtos e embalagens usados permite a reciclagem dos materiais e a reutilização dos mesmos. A reutilização dos materiais reciclados ajuda a prevenir a poluição ambiental e reduz a demanda de matérias-primas.

2. DESCRIÇÃO DO PRODUTO

Esta máquina é um corta-relvas com condutor a pé.

A máquina é composta essencialmente por um motor, que aciona um dispositivo de corte protegido por um cárter, equipado com rodas e um guiador.

O operador é capaz de conduzir a máquina e acionar os comandos principais posicionando-se sempre atrás do guiador e, portanto, à distância de segurança do dispositivo de corte rotativo.

Se o operador afasta-se da máquina, provoca a paragem do motor e do dispositivo rotativo após alguns segundos.

Finalidade de uso e utilização inadequada

Esta máquina é projetada e fabricada para o corte da relva em jardins e áreas relvadas.

Qualquer outro uso pode ser perigoso e causar danos a pessoas e/ou coisas.

São considerados como uso inadequado (como, por exemplo, mas não somente):

- transportar na máquina outras pessoas, crianças ou animais;
- fazer-se transportar pela máquina;
- usar a máquina para rebocar ou empurrar cargas;
- acionar o dispositivo de corte nos trechos sem relva;
- utilizar a máquina para a recolha de folhas ou detritos;
- usar a máquina para aparar as sebes ou para cortar a vegetação que não é do tipo relvado;
- utilizar a máquina por mais de uma pessoa.

IMPORTANTE O uso inadequado da máquina provoca a perda da garantia e exige o Fabricante de toda e qualquer responsabilidade, competindo ao utilizador os ónus decorrentes de danos ou lesões próprias ou a terceiros.

IMPORTANTE A máquina deve ser utilizada por um único operador.

2.1. COMPONENTES DA MÁQUINA

(Fig. 1)

- Chassis
- Motor
- Dispositivo de corte
- Proteção de descarga traseira
- Deflector de descarga lateral (se previsto)
- Proteção de descarga lateral (se prevista)
- Saco de recolha
- Guiador
- Comando interruptor
- Alavanca engate tração (se prevista)
- Tampa de acesso ao compartimento da bateria
- Chave de segurança (Dispositivo de desativação)
- Bateria
- Carregador de bateria

2.2. SINALIZAÇÃO DE SEGURANÇA



ATENÇÃO:

Leia as instruções antes de utilizar a máquina.



PERIGO! Risco de expulsão de objetos. Durante o uso, mantenha as pessoas fora da área de trabalho.



PERIGO! Risco de cortes. Dispositivo de corte em movimento. Não introduza mãos ou pés dentro do alojamento do dispositivo de corte.



ATENÇÃO ao dispositivo de corte afiado. Não introduza mãos ou pés dentro do alojamento do dispositivo de corte. O dispositivo de corte continua a girar mesmo após o desligamento do motor. Remova a chave de segurança (dispositivo de desativação) antes da manutenção.



Somente para corta-relvas com motor térmico.



Somente para corta-relvas elétricos com alimentação em rede.



Somente para corta-relvas elétricos com alimentação em rede.

IMPORTANTE As etiquetas adesivas danificadas ou ilegíveis devem ser substituídas. Solicite as novas etiquetas ao seu centro de assistência autorizado.

3. MONTAGEM

IMPORTANTE A desmontagem e a montagem devem ser efetuadas numa superfície plana e sólida, com espaço suficiente para a movimentação da máquina e das embalagens.

- Desmontagem (Fig. 2)
- Montagem e regulação da alavanca (Fig. 3)
- Montagem do saco (Fig. 4)

4. COMANDOS DE CONTROLO

• Chave de segurança (Dispositivo de desativação)

A chave de segurança, colocada dentro do compartimento bateria, ativa e desativa o circuito elétrico da máquina (Fig. 5). Removendo a chave, desativa-se totalmente o circuito elétrico para impedir um uso incontrolado da máquina.

IMPORTANTE Remova a chave de segurança sempre que deixar a máquina inutilizada ou desacompanhada.

• Alavanca de presença do operador

A alavanca de presença do operador (Fig. 6.A) habilita o engate do dispositivo de corte. A alça está localizada na posição frontal.

Pressione o botão de segurança (Fig. 6.C) e mova a alavanca em direção à alça para iniciar o dispositivo de corte.

O motor para automaticamente e todas as funções são desabilitadas quando a alavanca é solta.

• Botão de acendimento (se previsto)

O botão de acendimento (Fig. 7.A) é utilizado para:



Ligação da máquina.

Ao pressionar o botão (Fig. 7.A) o LED (Fig. 7.B) acende-se e a máquina está pronta para ser utilizada.

NOTA A ligação da máquina somente é possível se a alavanca de presença do operador e a alavanca de tração estiverem soltas.

NOTA Caso a máquina não seja utilizada, após 15 segundos o LED desliga e é necessário repetir a operação descrita acima.

Engate do dispositivo de corte.

NOTA O engate do dispositivo de corte somente é possível com a alavanca de presença do operador pressionada contra o guiador (ver o par. 6.3).

Desengate do dispositivo de corte.

Com o dispositivo de corte engatado, solte a alavanca de presença do operador (Fig. 6.A); o dispositivo de corte para enquanto mantém a máquina ligada.

• Alavanca engate tração (se prevista)



Engata a tração às rodas e permite o avanço da máquina (Fig. 6.B). A alça está localizada na posição posterior.

IMPORTANTE O arranque do motor deve ser efetuado sempre com a tração desinserida.

IMPORTANTE Para evitar danificar a transmissão, evite puxar para trás a máquina com a tração engatada.

Para alguns modelos é possível regular a velocidade de avanço utilizando o botão seletor à direita da alça (Fig. 7.C). É possível selecionar 6 diversos níveis de velocidade



Velocidade máxima (aproximadamente 5 km/h)



Velocidades mínima (aproximadamente 2,5 km/h)

NOTA O último nível de velocidade selecionado permanece configurado até mesmo após o desligamento da máquina.

• Botão “ECO” (se previsto)

A função “ECO” permite economizar energia durante o corte da relva, otimizando a autonomia da bateria. Para ativar ou desativar a função “Eco”, pressionar o botão (Fig. 7.D). Esta função é desativada sempre quando a alavanca de presença do operador é solta.

NOTA Não se recomenda o uso da função “ECO” em condições de corte difíceis (corte de relva densa, alta e húmida).

• Regulação da altura do corte

Através do abaixamento ou levantamento do chassi, a relva pode ser cortada em diversas alturas de corte. (Fig. 8)

IMPORTANTE Execute a operação com o dispositivo de corte parado.

5. UTILIZAÇÃO DA MÁQUINA

IMPORTANTE Para as instruções concernentes à bateria (se prevista), consulte os respectivos manuais.

5.1. OPERAÇÕES PRELIMINARES

Coloque a máquina na posição horizontal e bem apoiada no solo.

• Verificação da bateria

Antes de utilizar a máquina pela primeira vez após a compra, proceda com a recarga completa da bateria, seguindo as indicações do manual da bateria.

Antes de cada utilização, verifique o estado de carga da bateria seguindo as indicações contidas no manual da bateria

• Preparação da máquina para o trabalho

IMPORTANTE Execute a operação com o dispositivo de corte parado.

Esta máquina permite efetuar o corte do relvado de várias formas:

- Preparação para o corte e a recolha da relva no saco de recolha (Fig. 9)
- Predisposição para o corte e a descarga traseira da relva no chão (Fig. 10)
- Preparação para o corte e trituração da relva (função “mulching”) (Fig. 11)
- Preparação para o corte e a descarga lateral da relva no solo (Fig. 12)

5.2. CONTROLOS DE SEGURANÇA

- Verifique a integridade e a correta montagem de todos os componentes da máquina;
- Assegure-se do correto aperto de todos os dispositivos de segurança;
- Mantenha todas as superfícies da máquina limpas e secas.

Ação	Resultado
1. Acione a máquina. 2. Solte o comando do interruptor.	1. O dispositivo de corte deve movimentar-se. 2. As alavancas devem retornar rápida e automaticamente para a posição neutra, o motor deve desligar e o dispositivo de corte deve parar dentro de alguns segundos.
1. Acione a máquina. 2. Acione a alavanca de tração. 3. Solte a alavanca de tração.	2. A máquina está a avançar. 3. A máquina para.
1. Condução experimental.	1. Nenhuma vibração anormal. Nenhum ruído anormal.



Se qualquer um dos resultados diferir muito daquilo que está assinalado nas tabelas, não utilize a máquina! Contate um centro de assistência para os controlos necessários e para a reparação.

5.3. ARRANQUE E TRABALHO

NOTA Efetue o arranque sobre uma superfície plana e sem obstáculos ou relva alta.

Ligue a máquina como indicado em (Fig. 13).

IMPORTANTE Durante o trabalho, mantenha sempre a distância de segurança do dispositivo de corte, dada pelo comprimento do guiador.

Esvaziamento do saco de recolha (Fig. 14)

1. Solte o comando interruptor e aguarde a paragem do dispositivo de corte.
2. Levante a proteção de descarga traseira, segure a alça e remova o saco de recolha, mantendo-o na posição ereta.

5.4. PARAGEM

No fim do trabalho, solte o comando interruptor (Fig. 15).



Após parar a máquina, são necessários vários segundos antes que o dispositivo de corte pare.

5.5. APÓS A UTILIZAÇÃO

- Efetue a limpeza (Par. 5.1).
- Se necessário, substitua os componentes danificados e aperte eventuais parafusos e porcas soltos.

Sempre que deixar a máquina inutilizada ou desacompanhada.

- Abra a porta de acesso ao compartimento de bateria e remova a chave de segurança (para modelos de bateria).

6. MANUTENÇÃO

As normas de segurança que deverão ser seguidas encontram-se descritas no cap. 1. Respeite escrupulosamente tais indicações para não correr graves riscos ou perigos.

Antes de efetuar qualquer controlo, limpeza ou intervenção de manutenção/regulação na máquina:

- Pare a máquina.
- Certifique-se de que cada componente em movimento para.
- Remova a chave de segurança (para modelos de bateria).
- Use vestuário adequado, luvas de trabalho e óculos de proteção.

6.1. LIMPEZA

Após cada utilização, efetue a limpeza, seguindo as seguintes instruções.

- Não use jatos de água e evite molhar o motor e componentes elétricos.
- Remova os detritos de relva e a lama acumulados dentro do chassis.
- Verifique sempre se as tomadas de ar estão sem detritos.
- Não utilize líquidos agressivos para a limpeza do chassis.
- Para evitar perigo de incêndios, mantenha o motor livre de resíduos de relva, folhas ou massa lubrificante excessiva.

6.2. MANUTENÇÃO DO DISPOSITIVO DE CORTE



Não toque no dispositivo de corte enquanto não for retirada a chave de segurança e enquanto o dispositivo de corte não estiver completamente parado. Tenha cuidado para que o dispositivo de corte possa mover-se, mesmo que a chave tenha sido removida (para modelos de bateria).



Todas as operações relativas aos dispositivos de corte (desmontagem, afiação, balanceamento, reparação, remontagem e/ou substituição) são trabalhos difíceis que exigem uma competência específica, para além do uso de ferramentas apropriadas. Por razões de segurança, é necessário, portanto, que sejam sempre realizadas por um Centro Especializado.



Faça substituir sempre o dispositivo de corte danificado, torto ou desgastado, juntamente com os parafusos, para manter o equilíbrio.

IMPORTANTE Utilize sempre dispositivos de corte originais, que contenham o código indicado na tabela "Dados Técnicos".

6.3. RECARGA DA BATERIA

Recarregue a bateria como indicado em (Fig. 16).

7. TRANSPORTE, ARMAZENAGEM E ELIMINAÇÃO

7.1. TRANSPORTE

Sempre que for necessário movimentar, levantar, transportar ou inclinar a máquina, é necessário:

- Pare a máquina.
- Certifique-se de que cada componente em movimento para.
- Remova a chave de segurança (para modelos de bateria).
- Desligue a máquina da rede elétrica (para os modelos com cabo elétrico).
- Usar luvas de trabalho resistentes.
- Segurar a máquina nos pontos que oferecem uma pegada segura, levando em consideração o peso e a sua distribuição.
- Utilize um número adequado ao peso da máquina.
- Certificar-se de que a movimentação da máquina não provoque danos ou lesões.
- Bloqueá-la firmemente ao meio de transporte por meio de cabos ou correntes, para evitar o basculamento com possível danificação.

7.2. ARMAZENAMENTO (Fig. 17)

Quando for necessário armazenar a máquina:

- Deixar arrefecer o motor.
- Remova a chave de segurança e a bateria (para modelos de bateria) e proceda ao carregamento.
- Limpe a máquina cuidadosamente.
- Verifique a integridade da máquina.

Armazene a máquina:

- Num ambiente seco.
- Ao abrigo das intempéries.
- Num local inacessível às crianças.
- Assegurando-se de ter removido chaves ou ferramentas usadas na manutenção.

Armazene a bateria:

- À sombra, ao fresco e em ambientes sem humidade.

NOTA Em caso de inatividade prolongada, recarregue a bateria a cada dois meses para prolongar a sua duração.

NOTA Coloque a máquina de forma a não constituir perigo em caso de contacto, mesmo acidental ou fortuito, com pessoas, crianças ou animais.

ROMÂNĂ - Traducerea instrucțiunilor originale

Manualele de instrucțiuni sunt disponibile:

- ▷ pe site-ul stiga.com
- ▷ prin scanarea codului QR



Download full manual
stiga.com

ATENȚIE: ÎNAINTE DE A UTILIZA MAȘINA, CITIȚI CU ATENȚIE ACEST MANUAL.

A se păstra pentru consultări ulterioare.

1. NORME DE SIGURANȚĂ

1.1. FORMARE



Familiarizați-vă cu comenzile și modul adecvat de folosire a mașinii. Deprindeți-vă să opriți rapid motorul. Nerespectarea avertismentelor și instrucțiunilor poate cauza incendii și/sau vătămare corporală gravă.

- Nu lăsați niciodată copiii sau persoanele care nu și-au însușit instrucțiunile să folosească mașina. Legile locale pot stabili vârsta minimă la care utilizatorul poate folosi mașina.
- Nu utilizați niciodată mașina dacă sunteți obosit, vă simțiți rău sau dacă ați luat medicamente, ați consumat droguri, alcool ori alte substanțe nocive care pot afecta reflexele sau atenția.
- Amintiți-vă că operatorul sau utilizatorul este responsabil de accidentele sau situațiile neprevăzute care pot apărea și care pot afecta persoanele sau bunurile acestora. Utilizatorul este responsabil de evaluarea riscurilor potențiale pe terenul pe care va lucra, el fiind obligat să adopte toate precauțiile necesare pentru garantarea propriei siguranțe și a celor din jur, mai ales pe terenurile în pantă, accidentate, alunecoase sau fără stabilitate.
- Dacă cedați sau împrumutați mașina unui terț, asigurați-vă că utilizatorul a luat cunoștință de instrucțiunile de utilizare conținute în manualul de față.

1.2. OPERAȚIUNI PREMERGĂTOARE UTILIZĂRII

Echipamente individuale de protecție (EIP)

- Purtați îmbrăcăminte corespunzătoare, încălțăminte de lucru rezistentă cu tălpi antiderapante și pantaloni lungi. Nu activați mașina cu picioarele goale sau cu sandale. Purtați căști de protecție pentru auz.
- Purtați mănuși de protecție pentru în toate situațiile de risc pentru mâini.
- Nu purtați eșarfe, halate, lanțuri, brățări, îmbrăcăminte cu părți fluturânde, cu șiret ori cu cravată, sau orice alt accesoriu care atarnă, este larg sau care s-ar putea agăța de organele mașinii aflate în mișcare sau de alte obiecte sau materiale de la locul de muncă.
- Strângeți-vă părul, dacă este lung, în mod adecvat.

Zona de lucru / Mașina

- Verificați minuțios zona de lucru și îndepărtați tot ce ar putea fi expulzat de mașină sau ce ar putea deteriora dispozitivul de tăiere/organele rotative (pietre, ramuri, sârmă, oase etc.).

1.3. ÎN TIMPUL UTILIZĂRII

- Nu folosiți mașina în spații supuse riscului de explozie, în apropierea unor lichide inflamabile, gaze sau praf. Sculele electrice provoacă scânteii care pot incendia praful sau vaporii.
- Mașina nu trebuie expusă la ploaie sau la umezeală. Apa care ajunge la scule mărește riscul de electrocutare.
- Lucrați numai la lumina zilei sau cu un bun sistem de iluminare și în condiții de vizibilitate bună.
- Nu lucrați în iarbă umedă, în ploaie sau când există risc de furtună, mai ales cu posibilitate de trăsnet.
- Nu le permiteți altor persoane, copiilor și animalelor să se apropie de zona de lucru. Copiii trebuie să fie supravegheați de un alt adult.
- Acordați o atenție deosebită neregularităților terenului (movile, denivelări), la terenurile în pantă, la pericolele ascunse și eventualele obstacole care ar putea limita vizibilitatea.
- Fiți deosebit de atenți în apropierea răpelor, șanțurilor sau terasamentelor. Mașina se poate răsturna dacă o roată trece peste margine sau dacă aceasta cedează.
- Lucrați în sens transversal pe terenurile aflate în pantă și niciodată în sens de urcare/coborâre, fiind deosebit de atenți la schimbările de direcție, asigurându-vă că aveți un punct de sprijin bine fixat și că roțile nu întâlnesc obstacole (bolovani, crengi, rădăcini etc.) care să poată determina alunecarea laterală sau pierderea controlului mașinii.
- Este interzisă utilizarea mașinii pe pante mai mari de 20°, indiferent de sens.
- Opriți dispozitivul de tăiere dacă înclinați mașina pentru transport, atunci când treceți peste terenuri fără iarbă sau când transportați mașina la, sau de la zona în care doriți să o folosiți.
- Nu înclinați mașina de tuns iarba la punerea în funcțiune. Pornirea mașinii se va face pe o suprafață plană, fără obstacole sau iarbă excesiv de înaltă.
- Fiți foarte atenți când trageți mașina spre voi. Uitați-vă înapoi înainte și în timp ce folosiți marșarierul pentru a vă asigura că nu sunt obstacole.
- Nu alergați niciodată, ci mergeți la pas.
- Nu vă lăsați antrenat de mașina de tuns iarba.
- Țineți întotdeauna mâinile și picioarele la distanță de dispozitivul de tăiere, atât la punerea în funcțiune a mașinii, cât și în timpul utilizării acesteia.
- Păstrați distanța față de orificiul de evacuare.
- Nu folosiți niciodată mașina dacă protecțiile sunt deteriorate, dacă lipsesc sau dacă nu sunt poziționate corect (sacul de colectare, protecția de evacuare laterală, protecția de evacuare posterioară).
- Nu dezarmați, nu dezactivați, nu îndepărtați și nu umblați la sistemele de securitate/microîntrerupătoarele de pe mașină.

- Decuplați dispozitivul de tăiere, opriți motorul și scoateți cheia de siguranță (în cazul versiunilor cu baterie) sau deconectați cablul de alimentare (în cazul modelelor cu cablu electric), asigurându-vă că toate părțile în mișcare s-au oprit complet:
 - În timpul transportării mașinii;
 - De fiecare dată când mașina de tuns iarba rămâne nesupravegheată;
 - Înainte de a elimina cauzele care au provocat blocarea sau de a desfunda transportorul de evacuare;
 - Înainte de a controla, curăța sau interveni asupra mașinii;
 - După ce ați lovit cu mașina un obstacol. Verificați dacă mașina a suferit orice daune și efectuați reparațiile necesare înainte de a o utiliza din nou;
 - Dacă mașina începe să vibreze anormal: verificați dacă există deteriorări; verificați dacă există piese slăbite și strângeți-le; efectuați verificarea, înlocuirea sau repararea acestora la un centru specializat.
- Pentru a încărcă bateriile, utilizați doar un încărcător de baterii recomandat de producător. Un încărcător necorespunzător poate cauza electrocutare, supraîncălzire sau scurgerea lichidului coroziv din baterie.
- Utilizați exclusiv bateriile specifice recomandate pentru aparatul dumneavoastră. Utilizarea altui tip de baterii poate provoca leziuni și reprezintă risc de incendiu.
- Asigurați-vă că aparatul este oprit înainte de a introduce bateria. Montarea unei baterii într-un aparat electric pornit poate provoca incendii.
- Păstrați bateria neutilizată departe de agrafele de birou, monede, chei, cuie, șuruburi sau alte mici obiecte metalice care pot cauza scurtcircuit. Scurtcircuitarea contactelor bateriei poate duce la combustie sau incendii.
- Nu utilizați încărcătorul în locuri în care sunt prezenți vapori, substanțe inflamabile sau pe suprafețe ușor inflamabile precum hârtia, stofa etc. Pe parcursul reîncărcării încărcătorul se încălzește și ar putea provoca un incendiu.
- În timpul transportării acumulatorilor, aveți grijă să nu se conecteze contactele între ele și nu folosiți pentru transportul acestora containere de metal.



În cazul unor defectări sau accidente în timpul funcționării, opriți imediat motorul și țineți mașina la distanță pentru a nu cauza alte stricăciuni; în caz de accident în care este rănit operatorul sau alte persoane, demarați imediat procedura de prim-ajutor cea mai potrivită situației respective și contactați un centru de prim ajutor pentru acordarea îngrijirilor necesare. Scoateți cu grijă eventualele resturi care ar putea provoca daune sau leziuni persoanelor sau animalelor în cazul în care acestea vor rămâne nesupravegheate.

1.4. ÎNȚEȚINEREA, DEPOZITARE ȘI TRANSPORT

Efectuarea unei întrețineri periodice și a unei depozitări corecte menține siguranța mașinii și a nivelului de performanță.

- Nu folosiți mașina dacă are piese uzate sau deteriorate. Piesele deteriorate sau uzate trebuie să fie înlocuite și nu reparate. Utilizați doar piese de schimb originale.
- În timpul operațiilor de reglare a mașinii, aveți grijă să nu vă prindeți degetele între dispozitivul de tăiere aflat în mișcare și părțile fixe ale mașinii.
- Pentru a reduce riscul de incendiu, nu lăsați containerele cu deșeuri într-o încăpere.



Nivelul de zgomot și de vibrații din instrucțiunile de față reprezintă valorile maxime de utilizare a mașinii. Utilizarea unui element de tăiere neechilibrat, viteza excesivă de mișcare sau neefectuarea întreținerii influențează semnificativ producerea de emisii sonore și de vibrații. Prin urmare, trebuie să adoptați măsuri de prevenire pentru eliminarea posibilitelor daune datorate unui zgomot ridicat și solicitărilor produse de vibrații; efectuați întreținerea mașinii, purtați căști de protecție și luați pauze în timpul sesiunii de lucru.

1.5. BATERIA/ÎNCĂRCĂTORUL BATERIEI

IMPORTANT Următoarele norme de siguranță cuprind indicațiile de siguranță din manualul specific al bateriei și al încărcătorului de baterie, anexat mașinii.

1.6. OCROTIREA MEDIULUI ÎNCONJURĂTOR

- Respectați cu strictețe normele în vigoare la nivel local pentru eliminarea ambalajelor, uleiurilor, benzinei, bateriilor, filtrelor, părților deteriorate sau a oricărui alt element ce ar putea afecta mediul înconjurător; aceste deșeuri nu vor fi aruncate în lada de gunoi, ci vor fi separate și duse la centrele de colectare autorizate, care se vor ocupa de reciclarea materialelor în cauză.
- Respectați cu strictețe normele în vigoare la nivel local pentru eliminarea deșeurilor rezultate.
- Când mașina nu mai este utilizabilă, nu o lăsați în mediul înconjurător ci contactați un centru de colectare, conform normelor în vigoare la nivel local.



Nu aruncați aparaturile electrice împreună cu deșeurile menajere. Conform Directivei Europene 2012/19/UE cu privire la eliminarea deșeurilor care provin de la aparaturile electrice și electronice și la implementarea acesteia în legislația națională, aparaturile electrice scoase din uz trebuie să fie colectate separat, pentru a putea fi refolosite în mod eco-compatibil. Dacă aparatele electrice sunt aruncate în mediul înconjurător sau duse la groapa de gunoi, substanțele dăunătoare se pot infiltra în pânza freatică de unde pot intra în circuitul apei și deci în alimente, dăunând sănătății și bunăstării dumneavoastră. Pentru informații mai detaliate cu privire la eliminarea acestui produs, contactați Instituția competentă în eliminarea deșeurilor menajere sau Vânzătorul de la care l-ați achiziționat



Li-ion

La sfârșitul duratei de viață utilă, eliminați bateriile cu atenția cuvenită pentru mediul înconjurător. Bateria conține material periculos pentru dvs. și pentru mediu. Aceasta trebuie să fie îndepărtată și eliminată separat, într-o structură care acceptă bateriile cu ioni de litiu.



Colectarea separată a produselor și a ambalajelor utilizate permite reciclarea materialelor și reutilizarea acestora. Reutilizarea materialelor reciclate ajută la prevenirea poluării mediului și reduce cererea de materii prime.

2. DESCRIEREA PRODUSULUI

Aceasta este o mașină de tuns iarba cu conducător în picioare. Mașina este compusă în principal dintr-un motor care activează un dispozitiv de tăiere închis într-o carcasă prevăzută cu roți și ghidon.

Operatorul poate să conducă mașina și să acționeze comenzile principale stând în permanență în spatele ghidonului, adică aflându-se la o distanță suficientă de dispozitivul de tăiere rotativ.

Îndepărtarea operatorului de mașină determină oprirea motorului și a dispozitivului rotativ în câteva secunde.

Utilizarea preconfigurată și utilizarea necorespunzătoare

Această mașină a fost proiectată și fabricată pentru a tăia iarba în grădini și zone cu iarbă.

Orice altă utilizare este periculoasă și poate cauza deteriorarea bunurilor sau vătămarea persoanelor.

Sunt considerate utilizări necorespunzătoare (fără a se limita însă la următoarele exemple):

- transportul de persoane, copii sau animale pe utilaj;
- deplasarea cu utilajul;
- utilizarea utilajului pentru a tracta sau a împinge sarcini;
- activarea dispozitivului de tăiere pe suprafețe fără iarbă;
- utilizarea utilajului pentru colectarea frunzelor sau a deșeurilor;
- folosirea utilajului la tăierea de garduri vii sau la tăierea unui tip de vegetație diferit de iarbă;
- folosirea utilajului de mai mulți utilizatori.

IMPORTANT *Utilizarea necorespunzătoare a utilajului atrage cu sine anularea garanției și declinarea oricărei responsabilități din partea Fabricantului, utilizatorul trebuind să suporte consecințele pentru daunele sau vătămarea personală ori a terților.*

IMPORTANT *Mașina trebuie să fie utilizată de un singur operator.*

2.1. COMPONENTELE MAȘINII

(Fig. 1)

- A. Șasiu
- B. Motor
- C. Dispozitiv de tăiere
- D. Protecție pentru evacuare posterioară
- E. Deflector pentru evacuare laterală (dacă este prevăzută)
- F. Protecție pentru evacuare laterală (dacă este prevăzută)
- G. Sac de colectare
- H. Ghidon
- I. Întrerupător de comandă
- J. Manetă de cuplare tracțiune (dacă este cazul)
- K. Ușă de acces la compartimentul bateriei
- L. Cheie de siguranță (Dispozitiv de dezactivare)
- M. Baterie
- N. Încărcător de baterie

2.2. SEMNALIZARE DE SECURITATE



ATENȚIE:

Citiți instrucțiunile înainte de utilizarea mașinii.



PERICOL! Risc de proiectare de obiecte. Asigurați-vă că nu sunt persoane în zona de lucru pe parcursul utilizării.



PERICOL! Risc de tăiere. Dispozitiv de tăiere în mișcare. Nu vă introduceți mâinile sau picioarele în compartimentul dispozitivului de tăiere.



ATENȚIE la dispozitivul de tăiere tăios. Nu vă introduceți mâinile sau picioarele în compartimentul dispozitivului de tăiere. Dispozitivul de tăiere continuă să se rotească după oprirea motorului. Îndepărtați cheia de siguranță (dispozitivul de dezactivare) înainte de a efectua întreținerea.



Numai pentru mașina de tuns iarbă cu motor termic.



Doar pentru mașini electrice de tuns iarbă, cu alimentare la rețea.



Doar pentru mașini electrice de tuns iarbă, cu alimentare la rețea.

IMPORTANT *Etichetele adezive deteriorate sau care nu mai pot fi citite trebuie înlocuite. Solicitați alte etichete la centrul de asistență autorizat din zona dvs.*

3. MONTAJ

IMPORTANT *Despachetarea și finalizarea operațiunilor de montare se va efectua pe o suprafață plată și solidă, având suficient spațiu pentru manipularea mașinii și a ambalajelor.*

1. Dezambalarea (Fig. 2)
2. Montarea și reglarea mânerului (Fig. 3)
3. Montarea sacului (Fig. 4)

4. COMENZI DE CONTROL

• Cheie de siguranță (Dispozitiv de dezactivare)

Cheia de siguranță, aflată în compartimentul bateriei, activează și dezactivează circuitul electric al mașinii (Fig. 5). Prin îndepărtarea cheii, circuitul electric se dezactivează complet, împiedicând o utilizare necontrolată a mașinii.

IMPORTANT *Scoateți cheia de siguranță de fiecare dată când părăsiți sau nu utilizați mașina.*

• Maneta pentru operator

Maneta pentru operator (Fig. 6.A) activează angrenarea dispozitivului de tăiere. Se află în poziția din față a mânerului. Apăsăți butonul de siguranță (Fig. 6.C) și aduceți maneta spre mâner pentru a porni dispozitivul de tăiere.

Motorul se oprește automat și toate funcțiile se dezactivează la eliberarea manetei.

• Butonul de pornire (dacă este cazul)

Butonul de pornire (Fig. 7.A) este utilizat pentru:

• Pornirea mașinii.

La apăsarea butonului (Fig. 7.A), LED-ul (Fig. 7.B) se aprinde, iar mașina poate fi pusă în funcțiune.

OBSERVAȚIE *Pornirea mașinii este posibilă doar dacă maneta operatorului și maneta de tracțiune sunt eliberate.*

OBSERVAȚIE *Dacă mașina nu este utilizată, după 15 secunde LED-ul se stinge și este necesar să se re-pete operațiunea menționată mai sus.*

Cuplare a dispozitivului de tăiere.

OBSERVAȚIE Cuplarea dispozitivului de tăiere este posibilă doar cu maneta pentru operator apăsată contra ghidonului (vezi par. 6.3).

Decuplarea dispozitivului de tăiere.

Cu dispozitivul de tăiere cuplat, eliberați maneta operatorului (Fig. 6.A); dispozitivul de tăiere se oprește în timp ce mașina se menține pornită.

• Manetă de cuplare a tracțiunii (dacă este cazul)



Cuplează tracțiunea la roți și permite deplasarea mașinii (Fig. 6.B). Se află în poziția din spate a mânerului.

IMPORTANT Pornirea motorului trebuie să se efectueze întotdeauna cu tracțiunea decuplată.

IMPORTANT Pentru a nu deteriora sistemul de transmisie, nu trageți înapoi mașina cu tracțiunea cuplată.

În cazul anumitor modele, este posibil să se regleze viteza de avans de la butonul rotativ de selecție din dreapta mânerului (Fig. 7.C).

Se pot selecta 6 niveluri de viteză diferite



Viteza maximă (aproximativ 5 Km/h)



Viteza minimă (aprox. 2,5 Km/h)

OBSERVAȚIE Ultimul nivel de viteză selectat rămâne configurat și după oprirea mașinii.

• Butonul „Eco” (dacă este cazul)

Funcția „ECO” permite economisirea energiei în timpul tăierii ierbii, optimizând autonomia bateriei. Pentru a activa sau a dezactiva funcția „Eco”, apăsați butonul (Fig. 7.D).

Această funcție se dezactivează de fiecare dată când se eliberează maneta operatorului.

OBSERVAȚIE Nu se recomandă utilizarea funcției „ECO” în condiții de tăiere dificilă (tăiere cu iarbă deasă, înaltă, umedă).

• Reglarea înălțimii de tăiere

În funcție de coborârea sau ridicarea șasiului, iarba poate fi tăiată la diferite înălțimi. (Fig. 8)

IMPORTANT Executați operațiunea cu dispozitivul de tăiere oprit.

5. UTILIZAREA MAȘINII

IMPORTANT Pentru instrucțiunile privind bateria (dacă este cazul), consultați manualul specific.

5.1. OPERAȚIUNI PREMERGĂTOARE UTILIZĂRII

Așezați mașina în poziție orizontală, bine sprijinită pe sol.

• Verificarea bateriei

Înainte de a utiliza mașina pentru prima oară după cumpărare, încărcați complet bateria urmând instrucțiunile din manualul bateriei.

Înainte de fiecare utilizare, verificați starea de încărcare a bateriei urmând indicațiile din manualul

• Pregătirea mașinii pentru funcționare

IMPORTANT Executați operațiunea cu dispozitivul de tăiere oprit.

Această mașină permite tunderea gazonului în diferite moduri:

- Configurarea mașinii pentru tăierea și colectarea ierbii în sacul de (Fig. 9)
- Configurare pentru tăiere și evacuare posterioară a ierbii pe sol (Fig. 10)
- Configurare pentru tăiere și mărunțire a ierbii (funcția „mulching”) (Fig. 11)
- Configurare pentru tăiere și evacuare laterală a ierbii pe sol (Fig. 12)

5.2. CONTROLUL DE SIGURANȚĂ

- Verificați starea de integritate și asamblarea corectă a tuturor componentelor mașinii;
- Asigurați-vă că toate elementele de fixare sunt bine strânse;
- Păstrați fiecare suprafață a mașinii curată și uscată.

Acțiune	Rezultat
1. Porniți mașina. 2. Eliberați întrerupătorul de comandă	1. Dispozitivul de tăiere trebuie să fie în mișcare. 2. Manetele trebuie să revină automat și rapid în poziția neutră, motorul trebuie să se stingă, iar dispozitivul de tăiere trebuie să se oprească în câteva secunde.
1. Porniți mașina. 2. Apăsați maneta de tracțiune. 3. Eliberați maneta de tracțiune.	2. Mașina avansează. 3. Mașina se oprește.
1. Ghid de probă.	1. Nicio vibrație anormală. Niciun sunet anormal.



Dacă un singur rezultat nu este corespunzător cu rezultatele din tabele, se interzice folosirea mașinii. Contactați un centru de asistență pentru controalele aferente și pentru reparație.

5.3. PORNIREA ȘI LUCRUL

OBSERVAȚIE Pornirea mașinii se va face pe o suprafață plană, fără obstacole sau iarbă excesiv de înaltă.

Porniți mașina potrivit indicației din (Fig. 13).

IMPORTANT În timpul sesiunii de lucru, păstrați distanța de siguranță față de dispozitivul de tăiere, dată de lungimea ghidonului.

Golirea sacului de colectare

(Fig. 14)

1. Eliberați comanda întrerupătorului și așteptați oprirea dispozitivului de tăiere.
2. Ridicați protecția de evacuare posterioară, prindeți bine mânerul și scoateți sacul de colectare menținându-l în poziție verticală.

5.4. OPRIRE

La sfârșitul activității, eliberați întrerupătorul de comandă (Fig. 15).



După ce ați oprit mașina, este necesar să treacă câteva secunde pentru ca dispozitivul de tăiere să se oprească.

5.5. DUPĂ UTILIZARE

- Efectuați curățarea (par. 5.1).
- Dacă este nevoie, înlocuiți componentele deteriorate și străngeți eventualele șuruburi și buloane slăbite.

De fiecare dată când lăsați mașina neutilizată și nesupravegheată:

- Deschideți ușa de acces la compartimentul bateriei și scoateți cheia de siguranță (în cazul modelelor cu baterie).

6. ÎNTREȚINEREA

Normele de siguranță care trebuie respectate sunt descrise în cap. 1. Respectați cu strictețe aceste indicații pentru a nu vă confrunta cu riscuri grave sau cu pericole:

Mai înainte de a efectua orice verificare, curățare sau intervenție de întreținere/reglare pe mașină:

- Opriți mașina.
- Asigurați-vă că fiecare componentă în mișcare este oprită.
- Scoateți cheia de siguranță (pentru modelele alimentate cu baterii).
- Purtați îmbrăcăminte potrivită, mănuși de lucru și ochelari de protecție.

6.1. CURĂȚAREA

După fiecare utilizare, efectuați curățarea respectând instrucțiunile următoare:

- Nu spălați mașina cu jet de apă și nu udați motorul sau componentele electrice.
- Îndepărtați resturile de iarbă și noroiul acumulate în interiorul șasiului.
- Asigurați-vă mereu că prizele de aer sunt curate, fără reziduuri.
- Nu folosiți lichide agresive pentru a curăța șasiul.
- Pentru a reduce riscul de incendiu, păstrați motorul curat, fără resturi de iarbă, frunze sau grăsime în exces.

6.2. ÎNTREȚINEREA DISPOZITIVULUI DE TĂIERE



Nu atingeți dispozitivul de tăiere înainte de a scoate cheia de siguranță și asigurați-vă că dispozitivul de tăiere este complet oprit. Fiți atenți la faptul că dispozitivul de tăiere se poate mișca, chiar dacă cheia a fost scoasă (pentru modelele alimentate cu baterii).



Toate operațiunile referitoare la dispozitivele de tăiere (demontare, ascuțire, echilibrare, reparare, montare și/sau înlocuire) sunt activități care necesită competențe adecvate și implică folosirea unor unelte speciale. Din motive de securitate este necesar ca acestea să se efectueze la un centru specializat.



Înlocuiți întotdeauna dispozitivul de tăiere defect, îndoit sau uzat împreună cu șuruburile aferente pentru a menține echilibrarea.

IMPORTANT Utilizați doar dispozitive de tăiere originale, care conțin codul indicat în tabelul „Date tehnice”.

6.3. REÎNCĂRCAREA BATERIEI

Încărcați bateria potrivit indicației din (Fig. 16).

7. TRANSPORT, DEPOZITARE ȘI ELIMINARE

7.1. TRANSPORT

De fiecare dată când este necesar să manipulați sau transportați mașina, procedați astfel:

- Opriți mașina.
- Asigurați-vă că fiecare componentă în mișcare este oprită.
- Scoateți cheia de siguranță (pentru modelele alimentate cu baterii).
- Deconectați mașina de la rețeaua electrică (în cazul modelelor cu cablu electric).
- Purtați mănuși de protecție groase.
- Prindeți ferm mașina în puncte care garantează o priză sigură, ținând cont de greutatea și repartizarea acesteia.
- Engajați un număr de persoane proporțional cu greutatea mașinii.
- Asigurați-vă că manevrarea mașinii nu cauzează daune ori vătămări.
- Blocați-o ferm de mijlocul de transport cu ajutorul frânghiilor sau al lanțurilor pentru a evita răsturnarea, care poate duce la defectarea mașinii.

7.2. DEPOZITARE (Fig. 17)

Atunci când trebuie să depozitați mașina:

- Lăsați motorul să se răcească.
- Scoateți cheia de siguranță și bateria (în cazul modelelor pe baterie) și efectuați încărcarea.
- Curățați cu grijă mașina.
- Asigurați-vă că mașina este în stare intactă.

Depozitați mașina:

- Într-un mediu uscat.
- Într-un loc ferit de intemperii.
- Într-un loc la care nu au acces copii.
- Asigurați-vă că ați îndepărtat cheile sau sculele folosite pentru întreținere.

Depozitați bateria:

- La umbră, la răcoare și în medii fără umiditate.

OBSERVAȚIE În caz de inactivitate îndelungată, reîncărcați bateria o dată la două luni pentru a-i prelungi durata de viață.

OBSERVAȚIE Depozitați aparatul astfel încât să nu constituie un pericol în cazul în care intră în contact, chiar și accidental sau din greșeală, cu persoane, copii sau animale.

Руководства по эксплуатации доступны:

- ▷ на веб-сайте stiga.com
- ▷ методом сканирования QR-кода



Download full manual
stiga.com

ВНИМАНИЕ: ПРЕЖДЕ ЧЕМ ПОЛЬЗОВАТЬСЯ МАШИНОЙ, ВНИМАТЕЛЬНО ПРОЧИТЕ ДАННОЕ РУКОВОДСТВО ПО ЭКСПЛУАТАЦИИ.

Сохраните его для будущего использования.

1. ПРАВИЛА БЕЗОПАСНОСТИ

1.1. ОБУЧЕНИЕ



Ознакомьтесь с органами управления и надлежащим использованием машины. Научитесь быстро останавливать двигатель. Несоблюдение мер предосторожности и рекомендаций может привести к пожарам и/или серьезным травмам.

- Ни в коем случае не разрешайте пользоваться машиной детям или лицам, недостаточно хорошо знакомым с правилами обращения с ней. Местное законодательство может устанавливать минимальный возраст пользователя.
- Никогда не используйте машину, если пользователь устал, плохо себя чувствует или находится под воздействием лекарств, наркотиков, алкоголя или веществ, снижающих скорость рефлексов и уровень внимания.
- Помните, что оператор или пользователь несет ответственность за несчастные случаи или ущерб, нанесенный другим лицам или их имуществу. Пользователь несет ответственность за оценку потенциальных рисков на участке, на котором он работает, кроме того, он должен принять все меры предосторожности, чтобы обеспечить свою безопасность и безопасность окружающих, в особенности на склонах, неровных, скользких или неустойчивых поверхностях.
- Если вы намерены передать или одолжить машину другим лицам, удостоверьтесь, что они ознакомились с указаниями по эксплуатации, изложенными в настоящем руководстве.

1.2. ПОДГОТОВИТЕЛЬНЫЕ ОПЕРАЦИИ

Средства индивидуальной защиты (СИЗ)

- Наденьте подходящую одежду, прочную рабочую обувь на нескользящей подошве и длинные брюки. Не запускайте машину босиком или в открытых сандалиях. Наденьте наушники для защиты органов слуха.
- Во всех ситуациях, где присутствует риск для рук, надевайте защитные перчатки.
- Не надевайте шарфы, халаты, колье, браслеты, развевающуюся одежду, а также одежду со шнурками и галстуки, а также любые висячие или широкие аксессуары, которые могут застрять в машине или в предметах и материалах, находящихся на рабочем месте.
- Должным образом соберите длинные волосы.

Рабочий участок / Машина

- Внимательно осмотрите рабочий участок и уберите все, что может быть выброшено машиной, либо повредить режущее приспособление/вращающиеся органы (камни, ветки, проволоку, кости и т.д.).

1.3. ВО ВРЕМЯ РАБОТЫ

- Не используйте машину во взрывоопасной среде, поблизости от горючих жидкостей, газа или пыли. Электрооборудование генерирует искры, которые могут привести к возгоранию пыли или паров.
- Не подвергайте машину воздействию дождя или влажности. Вода, проникающая внутрь оборудования, повышает риск электрического удара.
- Работайте только при дневном свете или при хорошем искусственном освещении, в условиях хорошей видимости.
- Избегайте работы на мокрой траве, под дождем или если близится гроза, особенно если возможны молнии.
- На рабочем участке не должно быть взрослых людей, детей и животных. Необходимо, чтобы другой взрослый человек смотрел за детьми.
- Обращайте особое внимание на неровности почвы (кочки, канавы), наклон, на скрытые опасности и наличие возможных препятствий, которые могут ограничить видимость.
- Соблюдайте осторожность, работая рядом с обрывами, канавами и берегами водоемов. Машина может опрокинуться, если одно из колес переедет через их край или если край обвалится.
- На наклонных газонах работайте в поперечном направлении и ни в коем случае не вверх/вниз, будьте особенно внимательны при изменении направления и всегда имейте собственную точку опоры, а также следите, чтобы колеса не столкнулись с препятствиями (камни, ветки, корни и т.д.), что может привести к боковому скольжению или потере контроля над машиной.
- Машина не должна использоваться на газонах с уклоном более 20°, независимо от направления движения.
- Остановите режущее приспособление, если требуется наклонить газонокосилку для переноски, пересечь участки без растительности или транспортировать газонокосилку к месту работы и обратно.
- Наклоняйте газонокосилку для запуска. Выполняйте запуск на ровном участке, где нет препятствий и высокой травы.
- Будьте чрезвычайно внимательны, если приходится тянуть газонокосилку на себя. При движении задним ходом смотрите назад до и во время движения, чтобы убедиться в отсутствии препятствий.
- Никогда не работайте бегом, только шагом.
- Избегайте ситуаций, когда газонокосилка тянет за собой оператора.
- Всегда держите руки и ноги на расстоянии от режущего приспособления как во время запуска, так и во время работы на машине.
- Всегда держитесь на расстоянии от отверстия для выброса.

- Никогда не пользоваться машиной с поврежденными, отсутствующими или неправильно расположенными защитными приспособлениями (контейнер для сбора травы, защита бокового выброса, защита заднего выброса).
- Не отключайте, не выключайте, не снимайте и не разбирайте имеющиеся защитные устройства/микровыключатели.
- Отключите режущее приспособление, остановите двигатель и извлеките ключ безопасности (в моделях с батареей) или отсоедините кабель питания (в моделях с кабелем) убедившись, что все подвижные части полностью остановились:
 - Во время перевозки машины;
 - Каждый раз, когда газонокосилка остается без присмотра;
 - Перед тем, как приступить к устранению причин блокировки или устранению засорения выхлопной трубы;
 - До того, как приступить к проверке, чистке или обслуживанию машины;
 - После удара о посторонний предмет. Проверить, не была ли повреждена машина и провести необходимый ремонт до того, как снова ей воспользоваться;
 - Если машина начинает аномально вибрировать: выявить наличие возможных повреждений; проверить, нет ли ослабленных частей и затянуть их; обратиться в специализированный сервисный центр для выполнения проверок, замены и ремонта



В случае поломки или аварий во время работы немедленно выключить двигатель и убрать машину, чтобы она не нанесла еще больший ущерб; если произошел несчастный случай и оператор или третьи лица получили травмы, немедленно принять меры по помощи пострадавшим, наиболее подходящие в конкретной ситуации, и обратиться в медицинское учреждение для необходимого лечения. Тщательно удалите материал, который может нанести ущерб или травмы людям и животным, которые могут его не заметить.

1.4. ТЕХНИЧЕСКОЕ ОБСЛУЖИВАНИЕ, ХРАНЕНИЕ И ТРАНСПОРТИРОВКА

Регулярное техническое обслуживание и правильное хранение являются залогом безопасности машины и поддержания ее эксплуатационных качеств.

- Ни в коем случае не использовать машину с износившимися или поврежденными частями. Поврежденные и износившиеся детали всегда необходимо заменять, они не подлежат ремонту. Only use original spare parts.
- Во время наладки машины необходимо работать очень внимательно во избежание попадания пальцев в щель между движущимися режущими приспособлением и неподвижными узлами машины.
- Для снижения риска пожара не оставлять контейнеры с отходами в помещении.



Значения уровня шума и вибрации, указанные в настоящем руководстве, являются максимальными рабочими значениями машины. Использование несбалансированного режущего элемента, слишком высокая скорость, отсутствие технического обслуживания существенно влияют на уровень шума и вибрацию. Следовательно, необходимо принять профилактические меры для устранения возможного ущерба, вызванного высоким уровнем шума и вибрационными нагрузками; выполнять обслуживание машины, надевать противозумные наушники, делать перерывы во время работы.

1.5. БАТАРЕЯ / ЗАРЯДНОЕ УСТРОЙСТВО

ВАЖНО Нижеследующие правила безопасности дополняют предписания по технике безопасности, изложенные в инструкции батареи и зарядного устройства, поставляемой вместе с машиной.

- Для зарядки батареи используйте только зарядные устройства, рекомендованные изготовителем. Неподходящее зарядное устройство может привести к электрическому удару, перегреву или утечке едкой жидкости из батареи.
- Используйте только определенные батареи, предусмотренные для вашего оборудования. Использование батарей другого типа может привести к травмам и риску пожара.
- Прежде чем вставить батарею удостоверьтесь, что оборудование выключено. Установка батареи во включенное электрическое оборудование может привести к пожару.
- Храните неиспользуемую батарею на расстоянии от канцелярских скрепок, монет, ключей, гвоздей, винтов и других маленьких металлических предметов, которые могут вызвать короткое замыкание контактов. Короткое замыкание электрической цепи между контактами может вызвать возгорание или пожар.
- Не используйте зарядное устройство в местах с наличием паров, воспламеняющихся веществ, а также на легковоспламеняющихся поверхностях, например, на бумаге, ткани и т.д. Во время зарядки зарядное устройство нагревается и может вызвать пожар.
- Во время транспортировки аккумуляторов следите, чтобы контакты не соприкасались между собой, и не используйте металлическую тару для их транспортировки.

1.6. ОХРАНА ОКРУЖАЮЩЕЙ СРЕДЫ

- Строго соблюдайте местные нормы по утилизации упаковок, поврежденных частей или любых элементов со значительным влиянием на окружающую среду; эти отходы не должны выбрасываться в мусорные контейнеры, а должны быть отделены и переданы в специальные центры сбора отходов, занимающиеся их переработкой.
- Строго соблюдать действующие на местном уровне правила по вывозу отходов.
- После завершения срока службы машины не выбрасывайте ее с бытовым мусором, а обратитесь в центр сбора отходов в соответствии с действующим местным законодательством.



Не выбрасывайте электрооборудование вместе с бытовыми отходами. В соответствии с Европейской директивой 2012/19/ЕС относительно выведенного из эксплуатации электрического и электронного оборудования и ее применением согласно правилам страны эксплуатации, выведенное из эксплуатации электрооборудование должно отправляться на переработку в соответствии с требованиями по охране окружающей среды отдельно от других отходов. Если электрооборудование выбрасывается на свалку или закапывается в землю, вредные вещества могут проникнуть в слой подземных вод и попасть в пищевые продукты, что приведет к нанесению ущерба вашему здоровью и хорошему самочувствию. Для получения более подробной информации по переработке этого изделия обращайтесь в учреждение, ответственное за переработку отходов, или к Вашему дистрибьютору



Li-ion

По завершении срока службы батарей обеспечьте их уничтожение, которое не нанесет вреда окружающей среде. Батарея содержит материал, опасный для вас и для окружающей среды. Батарею необходимо извлечь отдельно сдать в центр переработки отходов, который принимает литий-ионные батареи.



Раздельный сбор использованных изделий и упаковочных материалов позволяет перерабатывать и повторно использовать материалы. Повторное использование вторично переработанных материалов помогает уменьшить загрязнение окружающей среды и снизить потребность в первичном сырье.

2. ОПИСАНИЕ ИЗДЕЛИЯ

Данная машина является газонокосилкой с пешеходным управлением.

Машина состоит из двигателя, который приводит в действие режущее приспособление, расположенное в корпусе, у машины имеются колеса и рукоятка.

Оператор ведет машину и управляет ее основными органами, всегда находясь за рукояткой, поэтому он всегда находится на безопасном расстоянии от вращающегося режущего приспособления.

Если оператор отходит от машины, то двигатель и режущее приспособление выключаются в течение нескольких секунд.

Предусмотренное использование и неправильное использование

Эта машина разработана и изготовлена для стрижки травы на садовых участках и газонах.

Любое другое использование может стать источником опасности и причинить ущерб людям и/или имуществу. Входит в понятие неправильного использования (в качестве примера, но не ограничиваясь этими случаями):

- перевозить на машине других взрослых людей, детей или животных;
- пользоваться машиной для собственного перемещения;
- использовать машину для буксировки или подталкивания грузов;
- приводить в действие режущее приспособление на участках без травы;
- использовать машину для сбора листьев или отходов;

- использовать машину для выравнивания живой изгороди или для стрижки нетравянистых растений;
- пользование машиной несколькими операторами.

ВАЖНО Ненадлежащее использование машины влечет за собой утрату действия гарантии и снимает с изготовителя всю ответственность, возлагая на пользователя ответственность за издержки в случае порчи имущества, получения травм или нанесения ущерба третьим лицам.

ВАЖНО Машиной должен управлять только один человек.

2.1. КОМПОНЕНТЫ МАШИНЫ

(Рис. 1)

- Шасси
- Двигатель
- Режущее приспособление
- Защита заднего выброса
- Боковой желоб для выброса (если он предусмотрен)
- Защита бокового выброса (если она предусмотрена)
- Контейнер для сбора травы
- Рукоятка
- Привод выключателя
- Рычаг тяги (если имеется)
- Дверца для доступа в отсек с батареями
- Ключ безопасности (Устройство отключения)
- Батарея
- Зарядное устройство

2.2. ЗНАКИ БЕЗОПАСНОСТИ



ВНИМАНИЕ:

Перед использованием машины прочитайте указания.



ОПАСНОСТЬ! Риск выброса предметов. Удалите людей за пределы рабочей зоны во время пользования машиной.



ОПАСНОСТЬ! Опасность порезов. Подвижное режущее приспособление. Не вставляйте руки или ноги внутрь выемки для режущего приспособления.



ВНИМАНИЕ, острое режущее приспособление. Не вставляйте руки или ноги внутрь выемки для режущего приспособления. Режущее приспособление продолжает вращаться даже после выключения двигателя. Извлекайте ключ безопасности (устройство отключения) перед выполнением обслуживания.



Только для газонокосилок с тепловым двигателем.



Только для электрических газонокосилок с питанием от сети.



Только для электрических газонокосилок с питанием от сети.

ВАЖНО Поврежденные или нечитаемые наклейки нуждаются в замене. Закажите новые наклейки в авторизованном сервисном центре.

3. МОНТАЖ

ВАЖНО Распаковка и монтаж должны выполняться на твердой и ровной поверхности, где достаточно места для перемещения машины и ее упаковки.

1. Распаковка (Рис. 2)
2. Монтаж и регулировка рукоятки (Рис. 3)
3. Монтаж контейнера (Рис. 4)

4. СРЕДСТВА УПРАВЛЕНИЯ

• Ключ безопасности (Устройство отключения)

Ключ безопасности, расположенный в отсеке с батареей, включает и выключает электрическую цепь машины (Рис. 5).

После извлечения ключа полностью отключается электрическая цепь, что предотвращает неконтролируемое использование машины.

ВАЖНО Извлекайте ключ безопасности каждый раз, когда вы не используете машину или оставляете ее без присмотра.

• Рычаг оператора

Рычаг оператора (Рис. 6.A) подключает режущее приспособление. Он расположен перед рукояткой.

Нажмите на предохранительную кнопку (Рис. 6.C) и потяните рычаг к рукоятке, чтобы запустить режущее приспособление.

Двигатель останавливается автоматически и все функции отключаются после отпускания рычага.

• Кнопка включения (если она предусмотрена)

Кнопка включения (Рис. 7.A) используется для:



Включения машины.

После нажатия кнопки (Рис. 7.A) светодиодный индикатор (Рис. 7.B) включится, и машина будет готова к работе.

ПРИМЕЧАНИЕ Включение машины возможно только если рычаг оператора и рычаг привода отпущены.

ПРИМЕЧАНИЕ Если машина не используется, через 15 секунд светодиодный индикатор выключится и необходимо повторить описанную выше операцию.

Включение режущего приспособления.

ПРИМЕЧАНИЕ Включение режущего приспособления возможно только при условии, что рычаг оператора прижат к рукоятке (см. пункт 6.3).

Отключение режущего приспособления.

При включенном режущем приспособлении отпустите рычаг оператора (Рис. 6.A); режущее приспособление остановится, а машина останется включенной.

• Рычаг тяги (если имеется)



Этот рычаг включает привод колес и запускает движение машины (Рис. 6.B). Он расположен за рукояткой.

ВАЖНО Запуск двигателя должен всегда выполняться при отключенном приводе.

ВАЖНО Во избежание повреждения узла трансмиссии не тяните машину назад, когда привод включен.

В некоторых моделях можно регулировать скорость движения с помощью регулятора, расположенного справа от рукоятки (Рис. 7.C).

Можно установить 6 различных скоростей



Максимальная скорость (приблизительно 5 км/ч)



Минимальная скорость (приблизительно 2,5 км/ч)

ПРИМЕЧАНИЕ Последний выбранный уровень скорости остается установленным даже после выключения машины.

• Кнопка «ЕСО» (если она предусмотрена)

Функция «ЕСО» позволяет экономить энергию при стрижке травы, оптимизируя автономность батареи. Чтобы подключить или отключить функцию «Есо», нажмите кнопку (Рис. 7.D).

Эта функция отключается всякий раз после отпускания рычага оператора.

ПРИМЕЧАНИЕ Не рекомендуется использовать функцию «ЕСО» в неблагоприятных условиях работы (густая, высокая, влажная трава).

• Регулировка высоты скашивания травы

При помощи опускания или подъема шасси можно устанавливать несколько уровней высоты скашивания травы. (Рис. 8)

ВАЖНО Выполняйте эту операцию при выключенном режущем приспособлении.

5. ИСПОЛЬЗОВАНИЕ МАШИНЫ

ВАЖНО Инструкции относительно батареи (если она предусмотрена) изложены в соответствующем руководстве.

5.1. ПОДГОТОВИТЕЛЬНЫЕ ОПЕРАЦИИ

Поставьте машину в горизонтальное положение так, чтобы она прочно опиралась на землю.

• Проверка состояния батареи

Перед использованием машины в первый раз после покупки, полностью зарядите батарею, следуя указаниям, изложенным в руководстве батареи.

Каждый раз перед использованием проверяйте состояние заряда батареи, следуя указаниям, изложенным в руководстве батареи

• Подготовка машины к работе

ВАЖНО Выполняйте эту операцию при выключенном режущем приспособлении.

Эта машина позволяет выполнять стрижку травы на газонах в различных режимах:

- Подготовка к скашиванию и сбор травы в контейнер (Рис. 9)
- Подготовка к скашиванию и задняя выгрузка травы на землю (Рис. 10)
- Подготовка к скашиванию и измельчение травы (функция «мульчирование») (Рис. 11)

- Подготовка к скашиванию и боковая выгрузка травы на землю (Рис. 12)

5.2. ПРОВЕРКИ БЕЗОПАСНОСТИ

- Проверьте целостность и правильность монтажа всех компонентов машины;
- Удостоверьтесь в исправной затяжке всех фиксирующих устройств;
- Все поверхности машины должны поддерживаться в чистом и сухом состоянии.

Действие	Результат
1. Произведите запуск машины. 2. Отпустите рычаг выключателя.	1. Режущее приспособление должно двигаться. 2. Рычаги должны автоматически и быстро вернуться в нейтральное положение, двигатель должен выключиться, а режущее приспособление должно остановиться в течение нескольких секунд.
1. Произведите запуск машины. 2. Нажмите на рычаг привода. 3. Отпустите рычаг привода.	2. Машина движется вперед. 3. Машина останавливается.
1. Пробное перемещение.	1. Аномальная вибрация отсутствует. Подозрительные шумы отсутствуют.

 Если результат любой проверки отличается от приведенного в таблице, пользоваться машиной нельзя! Обращайтесь в сервисный центр для выполнения проверок и ремонта.

5.3. ЗАПУСК И ОПИСАНИЕ РАБОТЫ

ПРИМЕЧАНИЕ Выполняйте запуск на ровном участке, где нет препятствий и высокой травы.

Произведите запуск машины в указанном порядке (Рис. 13).

ВАЖНО Во время работы всегда держитесь на безопасном расстоянии от режущего приспособления, насколько это позволяет длина рукоятки.

Опорожнение контейнера для сбора травы
(Рис. 14)

1. Отпустите рычаг выключателя и дождитесь останова режущего приспособления.
2. Приподнимите защиту заднего выброса, возьмитесь за ручку и снимите контейнер, удерживая его в вертикальном положении.

5.4. ОСТАНОВ

По окончании работы отпустите рычаг выключателя (Рис. 15).

 После выключения машины требуется несколько секунд, прежде чем режущее приспособление остановится.

5.5. ПОСЛЕ РАБОТЫ

- Проведите очистку (пункт 5.1).
- Если необходимо, замените поврежденные компоненты и затяните ослабленные винты и болты.

Каждый раз, когда машина не используется или остается без присмотра:

- Откройте дверцу для доступа в отсек с батареей и извлеките ключ безопасности (в моделях с батареей).

6. ТЕХНИЧЕСКОЕ ОБСЛУЖИВАНИЕ

Правила безопасности приведены в гл. 1. Строго соблюдайте указания для предотвращения серьезных рисков и опасности:

Перед любой проверкой, очисткой, техническим обслуживанием/регулировкой машины:

- Остановите машину.
- Убедитесь в остановке всех движущихся компонентов.
- Извлеките ключ безопасности (в моделях с батареей).
- Наденьте подходящую одежду, рабочие перчатки и защитные очки.

6.1. ОЧИСТКА

После каждого использования чистите машину согласно приведенным ниже указаниям:

- Не используйте струи воды и избегайте попадания воды на двигатель и электрические узлы.
- Удаляйте остатки травы и грязи, скопившиеся внутри шасси.
- Всегда проверяйте, что вентиляционные отверстия не забиты отходами.
- Не использовать агрессивные жидкости для очистки шасси.
- Чтобы снизить риск пожара, очищайте двигатель от остатков травы, листьев и излишков смазки.

6.2. ОБСЛУЖИВАНИЕ РЕЖУЩЕГО ПРИСПОСОБЛЕНИЯ

 Неприкасайтесь к режущему приспособлению, пока не будет извлечен ключ безопасности и пока режущее приспособление полностью не остановится. Следует учитывать, что режущее приспособление может двигаться даже когда ключ извлечен (в моделях с батареей).

 Все выполняемые на режущих приспособлениях операции (демонтаж, заточка, балансировка, ремонт, монтаж и/или замена) являются сложными и требуют специальных навыков, помимо использования соответствующего инструмента; в целях безопасности, они должны всегда выполняться в специализированном сервисном центре.

 Всегда заменяйте поврежденное, искривленное или изношенное режущее приспособление вместе с винтами для сохранения балансировки.

ВАЖНО Всегда используйте оригинальные режущие приспособления, имеющие код, указанный в таблице «Технические характеристики».

6.3. ЗАРЯДКА БАТАРЕИ

Зарядите батарею в указанном порядке (Рис. 16).

7. ТРАНСПОРТИРОВКА, ХРАНЕНИЕ И УТИЛИЗАЦИЯ

7.1. ТРАНСПОРТИРОВКА

Каждый раз, когда требуется передвинуть, поднять, перевезти или наклонить машину, следует:

- Остановите машину.
- Убедитесь в остановке всех движущихся компонентов.
- Извлеките ключ безопасности (в моделях с батареей).
- Отсоедините машину от электросети (в моделях с кабелем).
- Надеть плотные рабочие перчатки.
- Поднимать машину, ухватив ее в таких точках, чтобы она не выскользнула, учитывая ее вес и особенности конструкции.
- Привлечь количество людей, соответствующее весу машины.
- Удостовериться, что при перемещении машина не нанесет ущерб и травмы.
- Прочно прикрепить ее к транспортному средству тросами или цепями для того, чтобы избежать опрокидывания, которое может вызвать повреждения.

7.2. ХРАНЕНИЕ (Рис. 17)

Прежде чем убрать машину на хранение:

- Дать двигателю остыть.
- Извлечь ключ безопасности и батарею (в моделях с батареей), и зарядить ее.
- Тщательно почистить машину.
- Проверьте целостность машины.

Храните машину:

- В сухом помещении.
- Защищенном от погодного воздействия.
- Вне досягаемости детей.
- Удостоверьтесь, что вы убрали ключи и инструмент, использовавшиеся для обслуживания.

Храните батарею:

- В тени, в прохладном месте и в помещении, где отсутствует влажность.

ПРИМЕЧАНИЕ В случае длительного простоя заряжайте батарею раз в два месяца, чтобы продлить срок ее службы.

ПРИМЕЧАНИЕ Положение машины при хранении не должно представлять опасность в случае прикосновения к ней, в том числе случайного, со стороны взрослых людей, детей или животных.

SLOVENČINA – Preklad pôvodného návodu

Návody na použitie sú k dispozícii:

- ▷ na webovej stránke stiga.com
- ▷ po nasnímaní QR kódu



UPOZORNENIE: PRED POUŽITÍM STROJA SI POZORNE PREČÍTAJTE TENTO NÁVOD.

Uchovajte ho pre akékoľvek ďalšie použitie.

1. BEZPEČNOSTNÉ POKYNY

1.1. INŠTRUKTÁŽ



Oboznámte sa s ovládacími prvkami stroja a so správnym spôsobom jeho použitia. Naučte sa rýchlo zastaviť motor. Nedodržanie varovaní a pokynov môže viesť k vzniku požiaru a/alebo vážnemu zraneniu.

- Nikdy nedovoľte, aby stroj používali deti alebo osoby, ktoré nie sú dokonale oboznámené s pokynmi na jeho použitie. Miestne zákony môžu určiť minimálny vek užívateľa.
- Stroj nesmiete nikdy používať, ak ste unavený, ak sa necítite dobre, alebo v prípade, ak ste užili lieky, drogy, alkohol alebo iné látky znižujúce reflexy a pohlnosť.
- Majte na pamäti, že obsluha alebo užívateľ sú zodpovední za nehody a nepredvídané udalosti voči iným osobám a ich majetku. Zhodnotenie možných rizík pri práci na zvolenom teréne patrí do zodpovednosti užívateľa, ktorý je tiež zodpovedný za prijatie všetkých dostupných opatrení na zabezpečenie vlastnej bezpečnosti a tiež bezpečnosti iných osôb, zvlášť na svahoch, nerovnom, klzkom a nestabilnom teréne.
- V prípade, ak stroj postúpíte alebo požičiate iným osobám, uistite sa, že sa užívateľ oboznámil s pokynmi na použitie, uvedenými v tomto návode.

1.2. PRÍPRAVNÉ ÚKONY

Osobné ochranné prostriedky (OOP)

- Používajte vhodný odev, odolnú pracovnú obuv s protišmykovou podrážkou a dlhé nohavice. Nepracujte bosí alebo v otvorených sandáloch. Používajte chrániče sluchu.
- Vždy, keď existuje riziko poranenia rúk, používajte pracovné rukavice.
- Nemajte na sebe šály, plášte, náhrdelníky, náramky, odev s voľnými časťami alebo odev so šnúrkami alebo kravatou a akékoľvek visiace alebo voľné doplnky všeobecne, pretože by sa mohli zachytiť do stroja alebo do predmetov a materiálov, ktoré sa nachádzajú na pracovisku.
- Dlhé vlasy vhodným spôsobom zopnite.

Pracovný priestor / Stroj

- Dôkladne prezrite celú pracovnú plochu a odložte z nej všetko, čo by mohlo byť vymrštené strojom, alebo by mohlo poškodiť kosiace zariadenie /otáčajúce sa súčasti (kamene, vetvy, železné drôty, kosti, atď.).

1.3. POČAS POUŽITIA

- Nepoužívajte stroj v prostredí s rizikom výbuchu, v prostredí s horľavými kvapalinami, plynmi alebo prachom. Keď je elektrické náradie v činnosti, tvoria sa iskry, ktoré môžu zapáliť prach alebo výpary.

- Nevystavujte stroj dažďu, ani ho nenechávajte vo vlhkom prostredí. Voda, ktorá vnikne do stroja, zvyšuje riziko zásahu elektrickým prúdom.
- Pracujte len pri dennom svetle alebo pri dobrom umelom osvetlení.
- Vyhýbajte sa práci s mokrou trávou, počas dažďa a ak existuje nebezpečenstvo búrky, hlavne s pravdepodobnosťou bleskov.
- Zabezpečte, aby sa v pracovnom priestore nenachádzali osoby, deti a zvieratá. Je potrebné, aby boli deti pod dohľadom dospelé osoby.
- Venujte mimoriadnu pozornosť nerovnému terénu (hrbole, priekopy), svahom, skrytým nebezpečenstvám a prípadným prekážkam, ktoré by mohli obmedzovať viditeľnosť.
- Buďte veľmi pozorní v blízkosti zrázov, priekop alebo medzí. Keď jedno z kolies prejde za okraj, alebo keď okraj poklesne, stroj sa môže prevrátiť.
- Na svahu koste v priečnom smere a nikdy nie smerom nahor/nadol. Venujte veľkú pozornosť zmenám smeru, skontrolujte miesto, o ktoré sa opierate, a uistite sa, že kolesá nenarážajú do prekážok (skaly, konáre, korene, atď.), ktoré by mohli spôsobiť bočné pokľznutie alebo stratu kontroly nad strojom.
- Stroj nesmie byť používaný na svahoch s vyšším sklonom ako 20°, a to bez ohľadu na smer jazdy.
- Zastavte kosiace zariadenie vždy, keď má byť kosačka naklonená kvôli preprave, pri prejazde po nezatrávnených povrchoch a pri presune z miesta či na miesto kosenia.
- Nenakláňajte kosačku kvôli naštartovaniu. Kosačku uvádzajte do činnosti na rovnej ploche, bez prekážok a nie na vysokej tráve.
- Venujte maximálnu pozornosť pri ťahaní kosačky smerom k sebe. Pred spätným chodom i počas neho sa presvedčte, či v ceste nestoja žiadne prekážky.
- Nikdy nebehať, ale kráčajte.
- Nedovoľte, aby vás kosačka ťahala.
- Udržujte ruky a chodidlá neustále v dostatočnej vzdialenosti od kosiaceho zariadenia, a to počas uvádzania do činnosti i počas použitia stroja.
- Stále sa zdržujte v dostatočnej vzdialenosti od výstupného otvoru.
- Nikdy nepoužívajte stroj s poškodenými, chýbajúcimi alebo nesprávne umiestnenými ochranami (zberný kôš, ochranný kryt bočného vyhadzovania, ochranný kryt zadného vyhadzovania).
- Nevykonávajte neoprávnené zásahy, nevypínajte, neodstraňujte bezpečnostné prvky/mikrospínače, ani ich nevyradzujte z činnosti.
- Vyradzte kosiace zariadenie, zastavte motor a vyberte bezpečnostný kľúč (pri modeloch napájaných akumulátorom) alebo odpojte napájací kábel (pri modeloch s elektrickým káblom). Uistite sa, že všetky pohybujúce sa časti sú úplne zastavené:

- počas prepravy stroja;
- pri každom ponechaní kosačky bez dozoru;
- pred odstraňovaním príčin zablokovania alebo pred uvoľnením upchatého vyhadzovacieho kanálu;
- pred kontrolou, čistením alebo prácou na stroji;
- po zásahu cudzieho predmetu. Pred opätovným použitím stroja skontrolujte rozsah prípadného poškodenia a vykonajte potrebné opravy;
- keď stroj začne nezvyčajne vibrovať, overte jeho možné poškodenie. Skontrolujte, či niektoré súčasti nie sú uvoľnené a podľa potreby ich dotiahnite. Nechajte stroj skontrolovať, opraviť, príp. dajte vymeniť poškodené časti v špecializovanom stredisku.



V prípade poškodenia alebo nehody počas pracovnej činnosti okamžite zastavte motor a oddiaľte stroj, aby sa zabránilo ďalším škodám; v prípade nehôd s ublížením na zdraví tretích osôb okamžite poskytnite prvú pomoc, najvhodnejšiu pre danú situáciu a obráťte sa na Zdravotné Stredisko ohľadne potrebného ošetrenia. Odstráňte akékoľvek úlomky, ktoré by mohli spôsobiť škody a poraníť osoby alebo zvieratá, ponechané bez dozoru.

1.4. ÚDRŽBA, SKLADOVANIE A PREPRAVA

Pri vykonávaní pravidelnej údržby a pri správnom skladovaní zachováte bezpečnostnú úroveň stroja, ako aj jeho výkon.

- Nikdy nepoužívajte stroj, ktorý ma opotrebované alebo poškodené časti. Chybné alebo opotrebované časti musia byť nahradené a nikdy nesmú byť opravované. Používajte iba originálne náhradné diely.
- Počas nastavovania stroja buďte opatrní a nedovoľte, aby vám viazli prsty medzi pohybujúcimi sa kosiacimi zariadeniami a pevnými časťami stroja.
- Kvôli zníženiu rizika požiaru nenechávajte nádoby s odpadovými materiálmi vo vnútri miestnosti.



Úroveň hluku a vibrácií, uvedené v tomto návode, predstavujú maximálne hodnoty počas použitia stroja. Nevyvážený kosiaci prvok, príliš vysoká rýchlosť pohybu a nedostatočná údržba výrazne ovplyvňujú akustické emisie a vibrácie. Preto je potrebné prijať preventívne opatrenia na odstránenie možných škôd, spôsobených vysokým hlukom a namáhaním v dôsledku vibrácií; vykonávajte pravidelnú údržbu stroja, používajte chrániče sluchu a popri pracovnej činnosti si doprajte odдых.

1.5. AKUMULÁTOR/NABÍJAČKA AKUMULÁTORA

DÔLEŽITÁ INF. Nasledujúce bezpečnostné predpisy obsahujú bezpečnostné pokyny uvedené v príslušnej príručke k akumulátoru a nabíjačke akumulátora, ktorá je priložená k stroju.

- Na nabíjanie akumulátora používajte len nabíjačky akumulátorov odporúčané výrobcom. Nevhodná nabíjačka akumulátorov môže spôsobiť zásah elektrickým prúdom, prehriatie alebo únik korozívnej kvapaliny z akumulátora.

- Používajte len akumulátory určené pre vaše zariadenie. Použitie iných akumulátorov môže spôsobiť ublíženie na zdraví a požiar.
- Pred vložením akumulátora do zariadenia sa uistite, že je vypnuté. Pri montáži akumulátora do zapnutého elektrického zariadenia môže vzniknúť požiar.
- Nepoužívajte akumulátor udržiavte dostatočnej vzdialenosti od sponiak na spisy, mincí, kľúčov, klincov, skrutiek alebo iných malých kovových predmetov, ktoré by mohli spôsobiť skrat na kontaktoch. Skratovanie kontaktov akumulátora môže spôsobiť vznietenie alebo požiar.
- Nepoužívajte nabíjačku akumulátorov na miestach s výparmi, zápalnými látkami a neukladajte ju na ľahko zápalné povrchy ako je papier, textilá, atď. Počas nabíjania sa nabíjačka zohrieva, čím by mohlo dôjsť k vzniku požiaru.
- Počas prepravy akumulátorov dávajte pozor, aby nedošlo k vzájomnému prepojeniu kontaktov a na prepravu akumulátorov nepoužívajte kovové obaly.

1.6. OCHRANA ŽIVOTNÉHO PROSTREDIA

- Dôkladne dodržiavajte miestne normy pre likvidáciu obalov, opotrebovaných častí alebo akýchkoľvek látok s vážnym dopadom na životné prostredie. Tento odpad nesmie byť odhodnený do bežného odpadu, ale musí byť separovaný a odovzdaný do príslušných zberných stredísk, ktoré zabezpečia recykláciu materiálov.
- Dôsledne dodržiavajte miestne predpisy pre likvidáciu odpadového materiálu.
- Pri vyraďovaní stroja z prevádzky ho nenechávajte voľne v prírode, ale obráťte sa na zberné stredisko v súlade s platnými miestnymi predpismi.



Nelikvidujte elektrické zariadenia spolu s domovým odpadom. Podľa Európskej Smernice 2012/19/ES o elektrickom a elektronickom odpade a jej aplikácii vo forme národných noriem, musia byť elektrické zariadenia po skončení svojej životnosti odovzdané do separovaného zberu kvôli ich ekologickému zlikvidovaniu. Keď sa elektrické zariadenia likvidujú na smetisku alebo voľne v prírode, škodlivé látky môžu preniknúť do podzemných vôd a dostať sa do potravinového reťazca, čím môžu poškodiť naše zdravie. Pre získanie podrobnejších informácií o likvidácii tohto výrobku sa obráťte na kompetentnú organizáciu, zaoberajúcu sa domovým odpadom alebo na svojho predajcu.



Li-ion

Po skončení životnosti akumulátorov ich zlikvidujte, pričom venujte náležitú pozornosť nášmu životnému prostrediu. Akumulátor obsahuje materiál, ktorý je nebezpečný pre vás aj pre životné prostredie. Je potrebné ho odpojiť a zlikvidovať samostatne v zbernom stredisku, ktoré likviduje aj akumulátory s iónmi lítia.



Separovaný zber použitých výrobkov a obalov umožňuje recykláciu materiálov a ich opätovné použitie. Opätovné použitie recyklovaných materiálov pomáha predchádzať znečisteniu životného prostredia a znižuje dopyt po prvotných surovinách.

2. OPIS VÝROBKU

Tento stroj je kosačka na trávnu so stojacou obsluhou. K hlavným častiam stroja patrí motor, ktorý uvádza do činnosti kosiace zariadenie uložené v ochrannom kryte, kolesá a rukoväť.

Obsluha je schopná obsluhovať stroj a používať hlavné ovládacie prvky tak, že sa bude vždy zdržiavať za rukoväťou, a tak bude vždy v bezpečnej vzdialenosti od otáčajúceho sa kosiaceho zariadenia.

Ak sa obsluha od stroja vzdiali, motor a kosiace zariadenie sa zastavia priebehu niekoľkých sekúnd.

Predpokladané použitie a nesprávne použitie

Tento stroj je navrhnutý a skonštruovaný na kosenie trávy v záhradách a na trávnatých porastoch.

Akokoľvek iné použitie môže byť nebezpečné a spôsobiť ublíženie na zdraví a/alebo škody na majetku.

Za nevhodné použitie sa považuje (napríklad, ale nielen):

- prepravovanie iných osôb, detí alebo zvierat na stroji,
- prevážanie sa na stroji,
- používanie stroja na ťahanie alebo tlačenie nákladov,
- uvedenie kosiaceho zariadenia do činnosti na miestach bez trávnatého porastu,
- používanie stroja na zber lístia alebo zvyškov,
- používanie stroja na úpravu živých plotov alebo na kosenie netravných porastov,
- používanie stroja viac ako jednou osobou.

DŮLEŽITÁ INF. Nevhodné použitie stroja bude mať za následok zrušenie záruky a odmietnutie akejkoľvek zodpovednosti zo strany výrobcu. Následky za škody alebo za ublíženie na zdraví samotného používateľa alebo tretích osôb bude znášať používateľ.

DŮLEŽITÁ INF. Stroj smie používať naraz iba jeden operátor.

2.1. SÚČASTI STROJA

(obr. 1)

- A. Skriňa
- B. Motor
- C. Kosiace zariadenie
- D. Ochranný kryt zadného vyhadzovania
- E. Vychýľovač bočného vyhadzovania (ak je súčasťou)
- F. Ochranný kryt bočného vyhadzovania (ak je súčasťou)
- G. Zberný kôš
- H. Rukoväť
- I. Ovládanie vypínača
- J. Páka pre zaradenie náhonu (ak je súčasťou)
- K. Okienko pre prístup do priestoru pre akumulátor
- L. Bezpečnostný kľúč (Vypínacie zariadenie)
- M. Akumulátor
- N. Nabíjačka akumulátora

2.2. VÝSTRAŽNÉ SYMBOLY



UPOZORNENIE:

Pred použitím stroja si prečítajte pokyny.



NEBEZPEČENSTVO! Nebezpečenstvo vymrštenia predmetov. Počas použitia zariadenia udržiajte nepovolané osoby mimo jeho pracovného priestoru.



NEBEZPEČENSTVO! Riziko porezania. Pohybujúce sa kosiace zariadenie. Nevkladajte nikdy ruky ani nohy do priestoru uloženia kosiaceho zariadenia.



DÁVAJTE POZOR na ostré kosiace zariadenie! Nevkladajte nikdy ruky ani nohy do priestoru uloženia kosiaceho zariadenia. Kosiace zariadenie sa ďalej otáča aj po vypnutí motora. Pred zahájením údržby vyberte bezpečnostný kľúč (vypínacie zariadenie).



Platí len pre kosačky s tepelným motorom.



Platí len pre elektrické kosačky so sieťovým napájaním.



Platí len pre elektrické kosačky so sieťovým napájaním.

DŮLEŽITÁ INF. Poškodené výstražné štítky alebo výstražné štítky, ktoré sa stali nečitateľnými, je potrebné vymeniť. Požiadajte o nové štítky vo vašom autorizovanom servisnom stredisku.

3. MONTÁŽ

DŮLEŽITÁ INF. Stroj je potrebné vybalit' a zmontovať na rovnej a pevnej ploche s dostatočným priestorom na manipuláciu so strojom a s obalmi.

1. Vybalenie (obr. 2)
2. Montáž a nastavenie rukoväte (obr. 3)
3. Montáž koša (obr. 4)

4. OVLÁDACIE PRVKY

• Bezpečnostný kľúč (Vypínacie zariadenie)

Bezpečnostný kľúč, ktorý sa nachádza v priestore pre akumulátor, aktivuje a deaktivuje elektrický obvod stroja (obr. 5).

Vybratím kľúča dôjde k úplnému vypnutiu elektrického rozvodu, kvôli zabráneniu nekontrolovaného použitia stroja.

DŮLEŽITÁ INF. Bezpečnostný kľúč vyberte zakaždým, keď nechávate stroj bez použitia alebo bez dozoru.

• Páka prítomnosti obsluhy

Páka prítomnosti obsluhy (obr. 6.A) povoľuje zaradenie kosiaceho zariadenia. Nachádza sa pred rukoväťou.

Stlačte bezpečnostné tlačidlo (obr. 6.C) a posuňte páku smerom k rukoväti, aby sa naštartovalo kosiace zariadenie. Pri uvoľnení páky dôjde automaticky k zastaveniu motora a vypnutiu všetkých funkcií.

• Tlačidlo zapnutia (ak je k dispozícii)

Tlačidlo zapnutia (obr. 7.A) sa používa na:

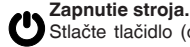

Zapnutie stroja.

Stlačte tlačidlo (obr. 7.A) a kontrolka (obr. 7.B) sa rozsvieti a stroj je pripravený na použitie.

POZNÁMKA Stoj je možné zapnúť, len ak sú uvoľnené páka prítomnosti obsluhy a páka ovládania pohonu.

POZNÁMKA Ak sa stroj nepoužíva, kontrolka sa po 15 sekundách vypne a je nutné zopakovať úkon uvedený vyššie.

Zaradenie kosiaceho zariadenia

POZNÁMKA Zaradenie kosiaceho zariadenia je možné len s pákou prítomnosti obsluhy zatlačenou proti rukoväti (pozri odsek 6.3).

Vyradenie kosiaceho zariadenia

Keď je kosiace zariadenie zaradené, uvoľnite páku prítomnosti obsluhy (obr. 6.A); kosiace zariadenie sa zastaví a stroj zostane zapnutý.

• Páka na zaradenie náhonu (ak je súčasťou)



Zapína náhon kolies a umožňuje posun stroja dopredu (obr. 6.B). Nachádza sa za rukoväťou.

DÔLEŽITÁ INF. Štartovanie motora musí byť vykonané vždy s vyradeným náhonom.

DÔLEŽITÁ INF. Aby sa zabránilo poškodeniu prevodovky, neťahajte stroj dozadu pri zaradenom náhone.

Pri niektorých modeloch je možné nastaviť rýchlosť posúvania, a to pomocou otočného tlačidla voľby, ktoré sa nachádza napravo od rukoväte (obr. 7.C).

Možno zvoliť 6 rôznych rýchlostí.



Maximálna rýchlosť (asi 5 km/h)



Minimálna rýchlosť (asi 2,5 km/h)

POZNÁMKA Úroveň rýchlosti, ktorá je zvolená naposledy, zostáva nastavená aj po vypnutí stroja.

• Tlačidlo „ECO“ (ak je k dispozícii)

Funkcia „ECO“ umožňuje šetrenie energie pri kosení trávy, čím sa optimalizuje životnosť akumulátora. Na aktiváciu a deaktiváciu funkcie „Eco“ stlačte tlačidlo (obr. 7.D).

Pri každom uvoľnení páky prítomnosti obsluhy sa táto funkcia deaktivuje.

POZNÁMKA Neodporúčame používať funkciu „ECO“ pri náročných podmienkach kosenia trávy (kosenie hustej trávy, vysokej a mokrej trávy).

• Nastavenie výšky kosenia

Zvýšením alebo znížením skrine je možné nastaviť rôzne výšky kosenia. (obr. 8)

DÔLEŽITÁ INF. Vykonajte uvedený úkon pri zastavenom kosiacom zariadení.

5. POUŽITIE STROJA

DÔLEŽITÁ INF. Pre informácie ohľadom akumulátora (ak sa používa) si preštudujte príslušný návod.

5.1. PRÍPRAVNÉ ÚKONY

Uvedte stroj do vodorovnej polohy tak, aby bol dobre opretý o terén.

• Kontrola akumulátora

Pred prvým použitím stroja po zakúpení úplne nabite akumulátor podľa pokynov uvedených v návode k akumulátoru.

Pred každým použitím skontrolujte stav nabitia akumulátora, riadte sa pokynmi uvedenými v návode k akumulátoru.

• Príprava stroja pre pracovnú činnosť

DÔLEŽITÁ INF. Vykonajte uvedený úkon pri zastavenom kosiacom zariadení.

Tento stroj umožňuje vykonávať kosenie trávnikov v rôznych režimoch:

- Príprava na kosenie a zber trávy do zberného koša (obr. 9)
- Príprava na kosenie trávy a jej vyhadzovanie dozadu na zem (obr. 10)
- Príprava na kosenie trávy a jej posekanie nadrobno (funkcia mulčovania) (obr. 11)
- Príprava na kosenie trávy a jej bočného vyhadzovania na zem (obr. 12)

5.2. BEZPEČNOSTNÉ KONTROLY

- Skontrolujte neporušenosť a správne namontovanie všetkých komponentov stroja,
- Skontrolujte, že sú správne utiahnuté všetky upevňovacie prvky,
- Všetky povrchy stroja udržiavajte čistými a suchými.

Úkon	Výsledok
1. Naštartujte stroj. 2. Uvoľnite ovládací prvok vypínača.	1. Kosiace zariadenie sa musí pohybovať. 2. Páka sa musí automaticky a rýchlo vrátiť do neutrálnej polohy, musí dôjsť k vypnutiu motora a k zastaveniu kosiaceho zariadenia v priebehu pár sekúnd.
1. Naštartujte stroj. 2. Použite páku ovládania náhonu. 3. Uvoľnite páku ovládania náhonu.	2. Stroj sa posúva dopredu. 3. Stroj sa zastaví.
1. Skúšobné riadenie.	1. Žiadna poruchová vibrácia. Žiadny neobvyklý zvuk.



Keď sa ktorýkoľvek z výsledkov odlišuje od informácií uvedených v nasledujúcich tabuľkách, stroj nepoužívajte! Obráťte sa na servisné stredisko kvôli vykonaniu potrebných kontrol a prípadnej opravy.

5.3. NAŠTARTOVANIE A PRÁCA

POZNÁMKA Kosačku uvádzajte do činnosti na rovnej ploche, bez prekážok alebo vysokej trávy.

Naštartujte stroj podľa pokynov na (obr. 13).

DÔLEŽITÁ INF. Počas práce vždy dodržujte bezpečnostnú vzdialenosť od kosiaceho zariadenia vymedzenú dĺžkou rukoväte.

Vyprázdnenie zberného koša

(obr. 14)

1. Uvoľnite ovládací prvok vypínača a vyčkajte na zastavenie kosiaceho zariadenia.
2. Nadvihnite ochranný kryt zadného vyhadzovania, uchopte rukoväť a odoberte zberný kôš, pričom ho držte vo vzpriamenej polohe.

5.4. ZASTAVENIE

Po ukončení pracovnej činnosti uvoľnite ovládací prvok vypínača (obr. 15).



Po zastavení stroja je potrebné počkať niekoľko sekúnd na zastavenie kosiaceho zariadenia.

5.5. PO POUŽITÍ

- Vykonajte čistenie (ods. 5.1).
- Podľa potreby vymeňte poškodené časti a dotiahnite uvoľnené skrutky a svorníky.

Pri každom opustení stroja a jeho ponechaní bez dozoru:

- Otvorte okienko pre prístup do priestoru pre akumulátor a vytiahnite bezpečnostný kľúč (pri modeloch na akumulátor).

6. ÚDRŽBA

Bezpečnostné pokyny, ktoré je potrebné dodržiavať, sú popísané v kap. 1. Dôsledne dodržiavajte uvedené pokyny, aby ste sa vyhli vážnym rizikám a nebezpečenstvu:

Pred vykonaním akejkoľvek kontroly, čistenia alebo údržby/nastavenia stroja:

- Zastavte stroj.
- Uistite sa, že všetky pohybujúce sa časti sú úplne zastavené.
- Vyberte bezpečnostný kľúč (pri modeloch na akumulátor).
- Používajte vhodný odev, pracovné rukavice a ochranné okuliare.

6.1. ČISTENIE

Po každom použití stroj vyčistite podľa týchto pokynov:

- Nepoužívajte prúd vody, aby ste nezamočili motor a elektrické komponenty.
- Odstráňte zvyšky trávy a bahna zachytené vo vnútri skrine.
- Zakaždým sa uistite, že nasávacie otvory sú voľné a nie sú upchaté úlomkami.
- Pri čistení skrine nepoužívajte agresívne kvapaliny.
- Aby ste znížili riziko požiaru, odstráňte z motora zvyšky trávy, listy alebo nadmerný mazací tuk.

6.2. ÚDRŽBA KOSIACEHO ZARIADENIA



Nedotýkajte sa kosiaceho zariadenia, kým nevytiahnete bezpečnostný kľúč a kým kosiace zariadenie nie je úplne zastavené. Dávajte pozor, pretože kosiace zariadenie sa môže hýbať, aj keď je kľúč vytiahnutý (pri modeloch na akumulátor).



Všetky úkony, týkajúce sa kosiacich zariadení (demontáž, ostrenie, vyváženie, opravu, spätná montáž a/alebo výmena) predstavujú veľmi náročné práce, ktoré vyžadujú špecifické znalosti a použitie vhodného náradia, z bezpečnostných dôvodov je preto potrebné, aby boli vždy vykonané v špecializovanom stredisku.



Kosiace zariadenie, ktoré je poškodené, ohnuté alebo opotrebované, vymeňte vždy ako celok aj so skrutkami, aby bolo zachované vyváženie.

DÔLEŽITÁ INF. Vždy používajte originálne kosiace zariadenia, na ktorých je uvedený kód uvedený v tabuľke technických údajov.

6.3. NABITIE AKUMULÁTORA

Nabite akumulátor podľa pokynov na (obr. 16).

7. PREPRAVA, SKLADOVANIE A LIKVIDÁCIA

7.1. PREPRAVA

Pri každej manipulácii so strojom, pri jeho dvíhaní, preprave alebo nakláňaní:

- Zastavte stroj.
- Uistite sa, že všetkyky pohybujúce sa časti sú úplne zastavené.
- Vyberte bezpečnostný kľúč (pri modeloch na akumulátor).
- Odpojte stroj od elektrickej siete (pri modeloch s elektrickým káblom).
- Použite hrubé pracovné rukavice.
- Uchopte stroj v bezpečných miestach, pričom majte na pamäti jeho hmotnosť a jej rozloženie.
- Použite dostatočný počet osôb vzhľadom k hmotnosti stroja.
- Zabezpečte, aby pri premiestňovaní stroja nedošlo ku škodám ani k zraneniu.
- Riadne ho pripievnite k prepravnému prostriedku lanami alebo reťazami, aby sa zabránilo jeho prevráteniu a možnému poškodeniu.

7.2. SKLADOVANIE (obr. 17)

Keď sa chystáte stroj uskladniť:

- Nechajte motor vychladnúť.
- Vytiahnite bezpečnostný kľúč a akumulátor (pri modeloch na akumulátor) a nabite ho.
- Dôkladne vyčistite stroj.
- Skontrolujte neporušenosť stroja.

Stroj skladujte:

- v suchom prostredí;
- chránený pred poveternosťnými vplyvmi;
- na mieste, ktoré nie je prístupné deťom;
- potom, čo ste sa uistili o vytiahnutí kľúča a odložení náradia použitého pri údržbe.

Skladovanie akumulátora:

- v tieni, v chlade a v prostredí bez vlhkosti.

POZNÁMKA V prípade dlhšej nečinnosti nabite akumulátor každé dva mesiace, aby sa predĺžila jeho životnosť.

POZNÁMKA Stroj uskladnite tak, aby pri kontakte, a to aj náhodnom alebo neočakávanom, nepredstavoval nebezpečenstvo pre dospelé osoby, deti alebo zvieratá.

SLOVENŠČINA – Prevod originalnih navodil

Priročniki z navodili so na voljo:

- ▷ na spletni strani stiga.com
- ▷ s skeniranjem QR kode



Download full manual
stiga.com

POZOR: PREDEN UPORABITE STROJ, PAZLJIVO PREBERITE TA PRIROČNIK Z NAVODILI.

Shranite ga, da ga boste lahko uporabili v prihodnosti.

1. VARNOSTNI PREDPISI

1.1. URJENJE



Seznajte se s kontrolnimi ročicami in s pravilno uporabo stroja. Naučite se hitro zaustaviti motor. Zaradi nespoštovanja opozoril in navodil lahko pride do požara in/ali hudih poškodb.

- Nikoli ne pustite, da stroj uporabljajo otroci ali druge osebe, ki niso dovolj seznanjene z navodili. Lokalni zakoni lahko določajo spodnjo mejo starosti za uporabnike.
- Če je uporabnik utrujen, se slabo počuti ali je pod vplivom zdravil, drog, alkohola ali substanc, ki bi lahko zmanjšale njegovo sposobnost refleksov ali pozornost, stroja ne sme uporabljati.
- Ne pozabite, daje delavec oziroma uporabnik odgovoren za nesreče in nepredvidljive nevarnosti, ki se lahko pripetijo drugim osebam ali njihovi lastnini. Uporabnik mora oceniti morebitna tveganja na terenu, kjer namerava delati, in poskrbeti za svojo varnost in varnost drugih, predvsem na nagnjenih, neravnih, spolzkih ali nestabilnih terenih.
- V primeru, da želite prodati ali posoditi stroj, se prepričajte, da bo uporabnik pregledal navodila za uporabo, ki se nahajajo v tem priročniku.

1.2. ZAČETNA OPRAVILA

Osebna varnostna oprema (OVO)

- Nadenite si primerna oblačila, močne delovne čevlje, ki varujejo pred drsenjem, in dolge hlače. Ne zaganjajte stroja bos ali z odprtimi sandali. Nosite zaščitne glušnike.
- Nosite delovne rokavice v vseh situacijah, ki predstavljajo nevarnost za roke.
- Ne nosite šalov, halj, verižic, zapestnic, oblačil z ohlapnimi deli, trakovi ali kravatami in drugih visečih ali širokih oblačil ali dodatkov, ki bi se lahko zapletli v stroj ali v predmete in materiale, prisotne na delovnem mestu.
- Dolge lase primerno spnite.

Delovno območje / Stroj

- Dobro preglejte celotno delovno območje in odstranite vse, kar bi stroj lahko izmetal ali bi lahko poškodovalo rezalno napravo/vrteče dele (kamenje, veje, žice, kosti itd.).

1.3. MED UPORABO

- Stroja ne uporabljajte v prostorih z nevarnostjo eksplozije in v prostorih, kjer so prisotni vnetljive tekočine, plini ali prah. Električni stroji proizvajajo iskre, ki lahko vžgejo prah ali pare.
- Ne izpostavljajte stroja dežju ali mokremu okolju. Voda, ki prodre v stroj, poveča nevarnost električnega stresljanja.
- Stroj upravljajte samo pri dnevni svetlobi ali pod dobro umetno svetlobo in ob dobri vidljivosti.

- Ne delajte, ko je trava mokra, ko dežuje in ko obstaja nevarnost za nevihte, zlasti če je verjetno, da se pojavijo strele.
- Z delovnega območja oddaljite druge osebe, otroke in živali. Otroci morajo biti nadzorovani s strani še ene odrasle osebe.
- Bodite posebno pozorni na nepravilnosti terena (izbokline, vbokline), nagibe, skrite nevarnosti in na morebitno prisotnost ovir, ki bi lahko zmanjšale vidljivost.
- Zelo pozorni bodite v bližini strmin, jarkov ali nasipov. Če eno izmed koles prekorači rob ali če rob popusti, se stroj lahko prevrne.
- Na nagnjenih terenih delajte prečno, nikoli v smeri navzgor/ navzdol; zelo pazite pri menjavi smeri, prepričajte se, da stojite stabilno in da kolesa ne naletijo na ovire (kamenje, veje, korenine itd.), saj bi to lahko povzročilo bočni zdrs ali izgubo nadzora nad strojem.
- Stroja ne smete uporabljati na nagibih, ki presegajo 20°, ne glede na smer gibanja.
- Ustavite rezalno napravo, če morate kosilnico nagniti zaradi prevoza ali zaradi prečkanja površin brez trave ter ko kosilnico prevažate od ali do območja, ki ga nameravate kositi.
- Pri zaganjanju kosilnice ne nagibajte. Kosilnico zaženite na ravni površini brez ovir ali visoke trave.
- Bodite izredno pozorni, ko kosilnico vlečete proti sebi. Pred in med vzratnim pomikanjem opazujte, kaj je za vami, da se prepričate o odsotnosti ovir.
- Nikoli ne tecite, temveč hodite.
- Ne pustite se vleči od kosilnice.
- Roke in stopala imejte vedno daleč proč od rezalne naprave, tako med zaganjanjem stroja kot med njegovo uporabo.
- Bodite vedno dovolj oddaljeni od odprtine za izmet.
- Nikoli ne uporabljajte stroja, če so zaščitne poškodovane, če manjkajo ali niso pravilno nameščene (zbiralna košara, ščitnik bočnega izmeta, ščitnik zadnjega izmeta).
- Ne izklopite, ne dezaktivirajte, ne odstranite in ne predelajte obstoječih varnostnih sistemov oziroma mikrostikal.
- Izključite rezalno napravo, ugasnite motor in izvlecite varnostni ključ (pri modelih z baterijo) ali odklopite napajalni kabel (pri modelih z električnim kablom) ter se prepričajte, če so se vsi gibljivi deli popolnoma zaustavili:
 - Med transportiranjem stroja;
 - Vedno, kadar pustite kosilnico brez nadzora;
 - Preden se lotite odstranjevanja vzrokov za blokado ali odmaševanja kanala za izmet;
 - Pred pregledovanjem, čiščenjem ali delom na stroju;
 - Po udarcu ob neustrezni predmet. Pred ponovno uporabo stroja preverite morebitne poškodbe in izvedite potrebna popravila;
 - Če stroj začne nenormalno vibrirati: preverite, če ni poškodb; kontrolirajte morebitno prisotnost zrahljanih delov in jih privijte; poskrbite za pregled, zamenjave ali popravila v specializiranem servisu.



V primeru okvar ali nezgod med delom nemudoma zaustavite motor in se oddaljite od kosilnice, da ne povzročite dodatne škode; v primeru nezgod, pri katerih se poškodujejo operater ali tretje osebe, nemudoma nudite prvo pomoč in se obrnite na zdravstveno ustanovo za ustrezno nego. Skrbno odstranite morebitne drobce, ki lahko povzročijo – če ostanejo neopaženi – škodo ali poškodbe na ljudeh ali živalih.

- Med transportom baterij pazite, da se kontakti ne staknejo med seboj; pri transportu ne uporabljajte kovinske embalaže.

1.6. VAROVANJE OKOLJA

- Natančno upoštevajte lokalne predpise za odlaganje embalaže, pokvarjenih delov ali katerega koli elementa, ki močno vpliva na okolje; teh odpadkov ne smete odvreči v smeti, ampak jih morate ločiti in jih izročiti posebnim zbirnim centrom, ki bodo poskrbeli za njihovo reciklažo.
- Natančno upoštevajte lokalne predpise glede odstranjevanja odpadnih materialov.
- Ko stroja ne boste več uporabljali, ga ne smete odvreči v okolje, ampak se obrnite na center za zbiranje odpadkov, v skladu z veljavni lokalnimi predpisi.

1.4. VZDRŽEVANJE, SHRANJEVANJE IN TRANSPORT

Redno vzdrževanje in pravilno shranjevanje zagotavljata varno uporabo stroja in visoko raven njegove učinkovitosti.

- Nikoli ne uporabljajte stroja, če so njegovi deli obrabljeni ali poškodovani. Poškodovane ali obrabljene dele morate vedno zamenjati; ne smete jih popravljati. Uporabljajte samo originalne nadomestne dele.
- Med reguliranjem stroja bodite pozorni in pazite, da vaši prsti ne ostanejo ujeti med gibajočo se rezalno napravo in fiksnimi deli stroja.
- Za zmanjšanje nevarnosti požara, posod z odpadnimi materiali ne puščajte notranjosti stavb.



Raven hrupa in raven vibracij, ki sta navedeni v teh navodilih, je treba razumeti kot maksimalni vrednosti med uporabo stroja. Uporaba neuravnovešenega rezalnega elementa, prehitro gibanje in opuščanje vzdrževalnih opravil pomembno vplivajo na emisije hrupa in vibracije. To pomeni, da je treba izvajati preventivne ukrepe za preprečitev možnih poškodb zaradi močnega hrupa in vibracij; poskrbite za vzdrževanje stroja, nosite zaščitne glušnike in med delom delajte odmore.



Električnih aparatov ne odlagajte med gospodinjinske odpadke. Na podlagi evropske Direktive 2012/19/EU o električnih in elektronskih odpadkih ter na podlagi njenega izvajanja v skladu z nacionalnimi predpisi je treba izrabljene električne naprave zbirati ločeno, z namenom predelave na ekološko kompatibilen način. Če električne aparate odvržete na odlagališče ali na zemljo, lahko škodljive snovi dosežejo podtalno vodo in pridejo v prehrabno verigo, kar ima negativne posledice za vaše zdravje in dobro počutje. Za podrobnejše informacije o odstranjevanju tega izdelka se posvetujte z ustanovo, ki je pristojna za odstranjevanje gospodinjinskih odpadkov, ali s svojim prodajalcem.



Baterije je treba ob koncu njihove uporabne dobe odstraniti z ustrežno pozornostjo do okolja. Baterija vsebuje material, ki je nevaren za vas in za okolje. Odstraniti jo je treba ločeno od drugih odpadkov, v zbirališču, ki sprejema litij-ionske baterije.

1.5. BATERIJA / POLNILNIK BATERIJE

POMEMBNO Spodnji varnostni predpisi dopolnjujejo varnostna navodila v posebnem priročniku baterije in polnilnika baterije, ki je priložen stroju.

- Za polnjenje baterije uporabljajte samo polnilnike, ki jih priporoča proizvajalec. Neustrezen polnilnik lahko povzroči električni stresljaj, pregretje ali uhajanje korozivne tekočine iz baterije.
- Uporabljajte samo specifične baterije, ki so predvidene za vaše orodje. Uporaba drugih baterij lahko povzroči poškodbe in nevarnost za požar.
- Prepričajte se, da je aparat izključen, preden vstavite baterijo. Vstavite baterije v prižgan električni aparat lahko povzroči požar.
- Neuporabljeno baterijo hranite proč od pisarniških sponk, kovancev, ključev, žebeljev, vijakov ali drugih malih kovinskih predmetov, ki bi lahko povzročili kratek stik kontaktov. Kratek stik med kontakti baterije lahko privede do vžiga ali požara.
- Polnilnika baterije ne uporabljajte na krajih z vnetljivimi snovmi ali na lahko gorljivih površinah, kot sta npr. papir, blago itd. Med polnjenjem se polnilnik baterije segreje, kar lahko privede do požara.



Ločeno zbiranje rabljenih proizvodov in embalaže omogoča reciklažo materialov in njihovo ponovno uporabo. Ponovna uporaba recikliranih materialov prispeva k preprečevanju onesnaževanja okolja in znižuje povpraševanje po surovinah.

2. OPIS IZDELKA

Ta stroj je kosilnica za stoječega delavca.

Stroj v glavnem sestavlja motor, ki poganja rezalno napravo v ohišju, opremljenem s kolesi in držalom.

Upravljevec lahko stroj vodi in upravlja glavne komande, medtem ko se vselej nahaja za držalom, torej na varnostni razdalji od vrteče se rezalne naprave.

Če se operater oddalji od stroja, se motor in vrteča se naprava v nekaj sekundah ustavita.

Predvidena uporaba in neustrezna uporaba

Ta stroj je bil zasnovan in izdelan za košnjo trave na vrtovih in drugih travnatih površinah.

Katerakoli druga raba je lahko nevarna in lahko povzroči poškodbe na ljudeh in/ali na kosilnici.

K nepravilni uporabi spada (na primer, a ne samo):

- prevažati na stroju druge osebe, otroke ali živali;
- voziti se na stroju;
- uporabljati stroj za vleko ali potiskanje bremen;
- zaganjati rezalno napravo na predelih brez trave;

- uporabljati stroj za zbiranje listja ali drugih ostankov;
- uporabljati stroj za ravnanje živih mej ali za košnjo drugega, ne travnatega rastlinja;
- uporaba stroja s strani več oseb.

POMEMBNO V primeru neustrezne uporabe se garancija razveljavi, proizvajalec pa zavrača vsakršno odgovornost in prelaga na uporabnika vse stroške za škodo ali poškodbe njega samega ali drugih oseb.

POMEMBNO Stroj mora uporabljati en sam upravljevec.

2.1. SESTAVNI DELI STROJA

(slika 1)

- A. Ogrodje
- B. Motor
- C. Rezalna naprava
- D. Ščitnik zadnjega izmeta
- E. Odbijač bočnega izmeta (če je predviden):
- F. Ščitnik bočnega izmeta (če je predviden):
- G. Zbiralna košara
- H. Držaj
- I. Vkljopno stikalo
- J. Vzvod za vklop pogona koles (če je predviden)
- K. Vratka odprtine za baterijo
- L. Varnostni ključ (Naprava za izklop)
- M. Baterija
- N. Polnilnik baterije

2.2. VARNOSTNI OPOZORILNI ZNAKI



POZOR:
Preden stroj uporabite, preberite navodila.



NEVARNOST! Nevarnost izmetavanja predmetov. Poskrbite, da bodo med uporabo stroja druge osebe izven delovnega območja.



NEVARNOST! Nevarnost urednin. Rezalna naprava v gibanju. Rok ali nog ne vstavljajte v ohišje rezalne naprave.



PAZITE na ostro rezalno napravo. Rok ali nog ne vstavljajte v ohišje rezalne naprave. Tudi po izklopu motorja se rezalna naprava še naprej vrti. Pred vzdrževalnimi posegi izvlcite varnostni ključ (naprava za izklop).



Samo za kosilnice z zgorevalnim motorjem.



Samo za električne kosilnice z omrežnim napajanjem.



Samo za električne kosilnice z omrežnim napajanjem.

POMEMBNO Uničene ali nečitljive nalepke je treba zamenjati. Zahtevajte nove nalepke v svojem pooblaščenem servisu.

3. MONTAŽA

POMEMBNO Odstranjanje embalaže in montažo morate opraviti na ravni in trdni površini, z zadostnim prostorom za premikanje stroja in embalaže.

1. Odstranitev embalaže (slika 2)
2. Montaža in nastavitve držaja (slika 3)
3. Montaža košare (slika 4)

4. KOMANDE ZA UPRAVLJANJE

• Varnostni ključ (Naprava za izklop)

Varnostni ključ, ki se nahaja v odprtini za baterijo, vključi oziroma odključi električni tokokrog stroja (slika 5). Ko izvlčete ključ, se električni tokokrog popolnoma prekine, s čimer se prepreči nenadzorovano delovanje stroja.

POMEMBNO Vedno, kadar pustite stroj nenadzorovan in ne-uporabljan, izvlcite varnostni ključ.

• Vzvod prisotnosti upravljavca

Vzvod prisotnosti upravljavca (slika 6.A) omogoči vklop rezalne naprave. Nahaja se na sprednji strani ročaja.

Pritisnite na varnostni gumb (slika 6.C) in premaknite vzvod v smeri ročaja, da zaženete rezalno napravo.

Ob izpustitvi vzvoda se motor samodejno ustavi in vse funkcije so onemogočene.

• Gumb za vklop (če je predviden)

Gumb za vklop (slika 7.A) se uporablja za:



Vklop stroja.

Ob pritisku na gumb (slika 7.A) se LED (slika 7.B) prižge in stroj je pripravljen za uporabo.

OPOMBA Vklp stroja je mogoč le, če sta vzvod prisotnosti upravljavca in vzvod pogona koles sproščena.

OPOMBA Če stroj ni v uporabi, po 15 sekundah LED ugasne in je treba ponoviti zgoraj opisani postopek.

Vklop rezalne naprave.

OPOMBA Vklp rezalne naprave je mogoč le, če je vzvod prisotnosti upravljavca pritisnjen v smeri držaja (glej odst. 6.3).

Izklop rezalne naprave.

Pri vklapljeni rezalni napravi sprostite vzvod prisotnosti upravljavca (slika 6.A); rezalna naprava se ustavi, medtem ko stroj ostaja vklopljen.

• Vzvod za vklop pogona koles (če je predviden)



Vključi pogon koles in omogoči premikanje stroja (slika 6.B). Nahaja se na zadnji strani ročaja.

POMEMBNO Motor je treba vedno zagnati pri izključenem pogonu koles.

POMEMBNO Za preprečitev poškodbe pogonskega mehanizma pazite, da stroja ne vlečete vzvratno, kadar je pogon koles vključen.

Pri nekaterih modelih je mogoče regulirati hitrost premikanja s pomočjo izbirnega gumba na desni strani ročaja (slika 7.C). Mogoče je izbrati 6 različnih hitrostnih stopenj

 Največja hitrost (okrog 5 km/h)

 Najmanjša hitrost (okrog 2,5 km/h)

OPOMBA *Nazadnje izbrana hitrostna stopnja ostane nastavljena tudi po ugasnitvi stroja.*

• Gumb "ECO" (če je predviden)

Funkcija "ECO" omogoča varčevanje energije med košnjo trave z optimizacijo avtonomije baterije. Za vključitev ali izključitev funkcije "Eco" pritisnite gumb (slika. 7.D).

Ta funkcija se izključi ob vsaki sprostitvi vzvoda prisotnosti upravljalca.

OPOMBA *Uporabo funkcije "ECO" odsvetujemo v težkih pogojih košnje (pri košnji goste, visoke, vlažne trave).*

• Nastavitev višine košnje

S spuščanjem oziroma dviganjem šasije je mogoče naravnati različne višine za košnjo trate. (slika 8)

POMEMBNO *Ta postopek izvedite z mirujočo rezalno napravo.*

5. UPORABA STROJA

POMEMBNO *Za navodila v zvezi z baterijo (če je predvidena) pogledite v ustrezni priročnik.*

5.1. ZAČETNA OPRAVILA

Stroj postavite vodoravno, tako da stoji stabilno na tleh.

• Pregled baterije

Pred prvo uporabo stroja po nakupu napolnite baterijo do konca, v skladu z navodili, ki se nahajajo v priročniku baterije.

Pred vsako uporabo kontrolirajte stanje napoljenosti baterije v skladu z navodili v priročniku baterije

• Priprava stroja za delo

POMEMBNO *Ta postopek izvajajte z mirujočo rezalno napravo.*

Ta stroj omogoča izvajanje košnje na različne načine:

- Priprava na košnjo z zbiranjem trave v zbiralno košaro (slika 9)
- Priprava na košnjo z izmetom trave na tla zadaj (slika 10)
- Priprava za košnjo in drobljenje trave (funkcija mulčenja) (slika 11)
- Priprava na košnjo z bočnim izmetom trave na tla (slika 12)

5.2. VARNOSTNI PREGLEDI

- Kontrolirajte nepoškodovanost in pravilno montažo vseh komponent stroja;
- Prepričajte se o pravilni pričvrščenosti vseh pritrdilnih naprav;
- Vse površine stroja ohranjajte čiste in suhe.

Opravilo	Rezultat
1. Zaženite stroj. 2. Sprostite vklopno stikalo.	1. Rezalna naprava se mora premikati. 2. Vzvoda se morata samodejno in hitro vrniti v nevtralni položaj, motor se mora zaustaviti in rezalna naprava mora obmirovati v nekaj sekundah.

1. Zaženite stroj. 2. Pritisnite na vzvod za pogon koles. 3. Izpuscite vzvod za pogon koles.	2. Stroj se pomika naprej. 3. Stroj se ustavi.
1. Testna vožnja.	1. Nobena nenormalna vibracija. Noben nenormalni hrup.

 Če kateri izmed rezultatov ni v skladu s tem, kar navajajo tabele, stroja ne smete uporabljati! Obrnite se na servisno službo, da stroj ustrezno pregleda in popravi.

5.3. ZAGON IN DELO

OPOMBA *Zagon izvedite na ravni površini brez ovir ali visoke trave.*

Zaženite stroj, kot prikazuje (slika 13).

POMEMBNO *Med delom vedno ohranjajte varnostno razdaljo od vrteče se rezalne naprave; varnostna razdalja ustreza dolžini držaja.*

Izpraznitev zbiralne košare

(slika 14)

1. Sprostite vklopno stikalo in počakajte, da se rezalna naprava ustavi.
2. Dvignite ščitnik zadnjega izmeta, zgrabite za ročaj in odstranite zbiralno košaro. Pri tem pazite, da ostane v pokončnem položaju.

5.4. ZAUSTAVITEV

Po končanem delu sprostite vklopno stikalo (slika 15).

 Po ugasnitvi stroja je treba počakati nekaj sekund, preden se rezalna naprava ustavi.

5.5. PO UPORABI

- Opravite čiščenje (odst. 5.1).
- Po potrebi zamenjajte poškodovane komponente in privijte vijake, ki so morda popustili.

Vedno, kadar pustite stroj nenadzorovan in neuporablján:

- Odprite vratca odprtine za baterijo in izvlecite varnostni ključ (pri modelih z baterijo).

6. VZDRŽEVANJE

Varnostni predpisi, ki jih je treba upoštevati, so opisani v pogl. 1. Natančno se držite teh predpisov, da se izognete resnim tveganjem ali nevarnostim:

Pred izvajanjem kakršnega koli pregleda, čiščenja ali posega za vzdrževanje/reguliranje na stroju:

- Zaustavite stroj.
- Prepričajte se o ustavitvi vseh delov v gibanju.
- Izvlecite varnostni ključ (pri modelih z baterijo).
- Nadenite primerna oblačila, delovne rokavice in zaščitna očala.

6.1. ČIŠČENJE

Po vsaki uporabi opravite čiščenje, upoštevajoč naslednja navodila:

- Ne uporabljajte vodnega curka, da ne zmočite motorja ali električnih delov.
- Odstranite ostanke trave in blata, ki so se nabrali v notranjosti šasije.
- Vedno preverite, da so dovodi zraka čisti.
- Šasije ne čistite z agresivnimi sredstvi.

- Za zmanjšanje nevarnosti požara skrbite, da bo motor prost ostankov trave, listja ali odvečne maščobe.

6.2. VZDRŽEVANJE REZALNE NAPRAVE



Rezalne naprave se ne dotikajte, dokler varnostni ključ ni bil iztaknjen in dokler se rezalna naprava ni popolnoma zaustavila. Bodite pozorni, ker se rezalna naprava lahko premika, tudi če je bil ključ iztaknjen (pri modelih z baterijo).



Vsa opravila v zvezi z rezalnimi napravami (demontaža, brušenje, uravnovešenje, popravilo, ponovna montaža in/ali zamenjava) so zahtevna in je zanje potrebno specifično znanje ter posebno orodje; iz varnostnih razlogov jih je treba vedno opraviti v specializiranem servisu.



Če je rezalna naprava poškodovana, ukrivljena ali obrabljena, jo zamenjajte skupaj s pripadajočimi vijaki, da se ohrani pravilna uravnoteženost.

POMEMBNO Vselej uporabljajte originalne rezalne naprave, ki so označene s šifro, navedeno v tabeli "Tehnični podatki".

6.3. POLNLENJE BATERIJE

Baterijo napolnite, kot prikazuje (slika 16).

7. PREVOZ, SHRANJEVANJE IN ODSTRANJEVANJE

7.1. PREVOZ

Vsakič, ko je treba stroj premeščati, dvigati, prevažati ali nagibati:

- Zaustavite stroj.
- Prepričajte se o ustavitvi vseh delov v gibanju.
- Izvlecite varnostni ključ (za modele z baterijo).
- Stroj odklopite od električnega omrežja (za modele z električnim kablom).
- Nadenite močne delovne rokavice.
- Zgrabite stroj na mestih, ki zagotavljajo zanesljiv oprijem ob upoštevanju teže in njene porazdelitve.
- Uporabite ustrezno število oseb glede na težo stroja.
- Zagotovite, da premeščanje stroja ne bo povzročilo poškodb na stvareh ali osebah.
- Stroj čvrsto pritrdite na vozilo z vrvmi ali verigami, da se prepreči prevrnitev in morebitna poškodba.

7.2. SHRANJEVANJE (slika 17)

Pred shranitvijo stroja:

- Počakajte, da se motor ohladi.
- Izvlecite varnostni ključ in baterijo (pri modelih z baterijo) ter poskrbite za polnjenje.
- Stroj skrbno očistite.
- Kontrolirajte nepoškodovanost stroja.

Stroj shranite:

- V suhem prostoru.
- V zavetju pred učinki slabega vremena.
- Na mestu, ki je izven dosega otrok.
- Prepričajte se, da ste z njega odstranili ključne ali orodje za vzdrževanje.

Baterijo shranjujte:

- V senci in v hladnem okolju brez vlage.

OPOMBA V primeru dolge nedejavnosti baterijo ponovno napolnite na vsaka dva meseca, da podaljšate njeno življenjsko dobo.

OPOMBA Stroj namestite tako, da ne bo predstavljal nevarnosti ob slučajnem stiku z odraslimi osebami, otroki ali živalmi.

SRPSKI - Prevod originalnih uputstava

Priručnici s uputstvima dostupni su:

- ▷ na internet stranici stiga.com
- ▷ skeniranjem QR koda



PAŽNJA: PRE KORIŠĆENJA MAŠINE PAŽLJIVO PROČITATI OVAJ PRIRUČNIK.
Sačuvati za narednu konsultaciju.

1. SIGURNOSNA PRAVILA

1.1. OBUKA



Upoznati se s komandama i prikladnom upotrebom mašine. Naučite da brzo zaustavite motor. Nepoštovanje upozorenja i uputstava može dovesti do požara i/ili ozbiljnih povreda.

- Nikada ne dopustite da mašinu koriste deca ili osobe koje nisu dovoljno upoznate s uputstvima. Lokalnim zakonima može da bude određen najniži uzrast korisnika.
- Nikada ne koristiti mašinu ako je rukovaoc umoran ili se loše oseća i ako se nalazi pod uticajem lekova, droga, alkohola ili i štetnih supstanci koje mogu da smanje njegove reflekse i pažnju.
- Uvek treba imati na umu da su rukovaoci ili korisnici odgovorni za nesreće i nepredviđene slučajeve koji mogu da se dogode drugim osobama ili njihovoj imovini. Odgovornost korisnika podrazumeva procenu potencijalnih opasnosti terena na kojem se radi, zatim preduzimanje svih mera predostrožnosti koje će garantovati njegovu sigurnost i sigurnost ostalih, posebno na nizbrdicama, neravnim, klizavim ili nestabilnim terenima.
- U slučaju da želite ustupiti ili prodati mašinu drugima, proverite da li je novi korisnik pročitao uputstva za upotrebu sadržana u ovom priručniku.

1.2. PRIPREMNE RADNJE

Sredstva za ličnu zaštitu

- Nosite odgovarajuću odeću, radnu obuću sa donom protiv klizanja i duge pantalone. Nemojte uključivati mašinu bosih nogu ili u sandalama. Nosite sredstva za zaštitu sluha.
- Nositi radne rukavice u svim situacijama u kojima postoji opasnost za ruke.
- Ne nositi šalove, košulje, ogrlice, narukvice, odeću s lepršavim delovima ili odeću s uzicama, kao ni kravate, odnosno dodatke koji vise ili koji su široki jer bi se oni mogli zaplesti u mašini ili u predmete i materijale koji se nalaze na radnom mestu.
- Dugačku kosu treba vezati na odgovarajući način.

Radno područje / Mašina

- Dobro pregledajte celu radnu površinu i uklonite sve ono što bi mašina mogla izbaciti ili što bi moglo da ošteti reznu glavu/okretne delove (kamenje, granje, žica, kosti, itd.).

1.3. ZA VREME UPOTREBE

- Nemojte koristiti mašinu u prostorijama u kojima postoji rizik od eksplozije, u prisustvu zapaljivih tečnosti, plina ili prašine. Električni alat stvara varnice koje mogu zapaliti prašinu ili paru.
- Ne izlažite mašinu kiši ili mokrim prostorijama. Voda koja dospe u alatku povećava rizik od električnog udara.

- Radite samo po dnevnom svetlu ili po dobrom veštačkom osvetljenju i kad se dobro vidi.
- Izbegavajte da radite na mokroj travi, kad pada kiša i kad postoji rizik od nevremena, posebno kad postoji mogućnost sevanja.
- Udaljite osobe, decu i životinje s radnog područja. Potrebno je da decu nadziru odrasli.
- Posebnu pažnju obratite na neravne terena (izbočine, udubljenja), na nizbrdice, na skrivene opasnosti i na prisustvo eventualnih prepreka koje bi mogle smanjiti vidljivost.
- Budite oprezni u blizini provalija, šanaca ili nasipa. Mašina se može prevrnuti ako jedan točak pređe ivicu ili ako se ivica ospe.
- Kosite uvek poprečno u odnosu na nizbrdicu, nikada gore/dole, vodeći pogotovo računa na promenu pravca i da točkovi ne naiđu na prepreke (kamenje, granje, korenje, itd.), što bi moglo dovesti do bočnog klizanja i gubitka kontrole nad mašinom.
- Mašina ne sme da se koristi na nizbrdicama većim od 20°, nezavisno od toga u kojem pravcu se radi.
- Zaustavite reznu glavu ako kosačicu morate da nagnete zbog transporta, prilikom prelaska preko netravnatih površina i kada kosačicu prenosite s travnjaka ili na travnjak koji treba da kosite.
- Ne naginjte kosačicu da biste je pustili u pogon. Pustite kosačicu u pogon na ravnoj površini na kojoj nema prepreka ili visoke trave.
- Dobro pazite kada vučete kosačicu prema vama. Gledajte iza sebe pre i za vreme kretanja u rikverc kako biste se уверили da nema prepreka.
- Nikada ne trčite, već hodajte.
- Pazite da vas kosačica ne vuče.
- Uvek držite ruke i noge daleko od rezne glave, kako za vreme puštanja u pogon tako i za vreme upotrebe mašine.
- Uvek se držite podalje od otvora za izbacivanje.
- Nemojte nikada koristiti mašinu ako su štitnici oštećeni, ako nisu namontirani na mašinu ili ako su nepravilno namontirani (vreća za skupljanje trave, štitnik otvora za bočno izbacivanje, štitnik otvora za izbacivanje otpozadi).
- Nemojte isključivati, deaktivirati, skidati ili oštećivati postojeće sigurnosne uređaje/mikroprekidače.
- Isključite reznu glavu, zaustavite motor i izvadite sigurnosni ključ (za modele na bateriju) ili isčupajte kabal za napajanje (za modele s električnim kablom) i uverite se da su se svi delovi u pogonu zaustavili do kraja:
 - Tokom transporta mašine;
 - Svaki put kada kosačicu ostavite bez nadzora;
 - Pre nego što otklonite uzroke blokade ili pre nego što odčepite cev za izbacivanje;
 - Pre nego što proverite i očistite mašinu ili počnete da radite na njoj;

- Nakon što je udareno strano telo. Utvrdite eventualna oštećenja na mašini i izvršite potrebne popravke pre ponovne upotrebe iste.
- Ako mašina počne nepravilno da vibrira: proverite da se kojim slučajem nije oštetila; proverite da nema delova koji su popustili i pritegnite ih; izvršite provere, zamenu ili popravku u specijalizovanom servisu.



U slučaju kvara ili nesreće za vreme rada, odmah isključiti motor i udaljiti mašinu kako ne bi nastala dalja oštećenja; ako se povredite ili povredite druge osobe, odmah primenite mere prve pomoći koje su najprikladnije situaciji koja je nastala i obratite se zdravstvenoj ustanovi radi potrebnog lečenja. Pažljivo uklonite sav eventualni otpad koji bi mogao oštetiti ili povrediti osobe ili životinje ukoliko ih niko ne nadzire.

1.4. ODRŽAVANJE, SKLADIŠTENJE I TRANSPORT

Redovno vršite održavanje i pravilno skladištite mašinu kako bi se sačuvala njena sigurnost i nivo učinka.

- Mašina se ne sme koristiti ako su njeni delovi istrošeni ili oštećeni. Pokvareni ili dotrajali delovi se moraju zameniti, a nikako popravljati. Koristite samo originalne rezervne delove.
- Za vreme izvođenja operacija podešavanja mašine, pazite da ne uvučete prste između rezne glave u pogonu i fiksnih delova mašine.
- Da biste smanjili rizik od požara, nemojte ostavljati posude s otpadnim materijalom u prostorijama.



Nivo buke i vibracija naveden u ovim uputstvima, predstavljaju maksimalne vrednosti prilikom upotrebe mašine. Upotreba neuravnoteženog reznog elementa, prevelika brzina kretanja i nevršenje održavanja znatno utiču na emisiju zvuka i vibracije. Zato je potrebno primeniti mere preventivne zaštite radi otklanjanja mogućih rizika od prevelike buke i naprezanja od vibracija; vršite održavanje mašine, nosite zaštitu za uši, pravite pauze za vreme rada.

1.5. BATERIJA/PUNJAČ BATERIJE

VAŽNO Sledeća sigurnosna pravila dopunjuju propise o sigurnosti koji su navedeni u posebnom priručniku za bateriju u punjač baterije koji je priložen uz mašinu.

- Da biste napunili bateriju, koristite isključivo punjače baterije koje je preporučio proizvođač. Neodgovarajući punjač baterije može izazvati električni udar, pregrevanje ili curenje nagrizajuće tečnosti iz baterije.
- Koristite isključivo specifične baterije koje su predviđene za vašu alatku. Upotreba drugih baterija može izazvati povrede i rizik od požara.
- Uverite se da je mašina isključena pre nego što stavite bateriju. Ako se baterija stavlja u električne aparate koji su uključeni, to može dovesti do požara.

- Bateriju koju ne koristite morate držati podalje od kancelarijskih spajalica, kovanog novca, ključeva, eksera, šrafova ili drugih sitnih metalnih predmeta, koji bi mogli dovesti do kratkog spoja kontaktata. Kratak spoj između kontaktata baterije može dovesti do sagorevanja ili požara.
- Nemojte koristiti punjač baterije na mestima gde ima pare, zapaljivih tečnosti ili na lako zapaljivim površinama kao što su papir, platno itd. Za vreme punjenja, punjač baterije se zagreva i mogao bi izazvati požar.
- Za vreme transporta baterije, pazite da kontakti nisu međusobno povezani i nemojte koristiti metalne posude za transport.

1.6. ZAŠTITA ŽIVOTNE SREDINE

- Strogo se pridržavajte lokalnih propisa o uklanjanju ambalaže, istrošenih delova ili svih drugih elemenata štetnih za životnu sredinu; ti otpaci se ne smeju bacati u smeće, nego ih treba razdvojiti i predati odgovarajućim centrima za skupljanje otpada, koji će se pobrinuti za recikliranje materijala.
- Strogo se pridržavajte lokalnih propisa o zbrinjavanju otpadnog materijala koji nastane tokom rada.
- U trenutku kada mašinu više ne koristite, nemojte napustiti u okolini, već se obratite centru za skupljanje otpada, u skladu s važećim lokalnim propisima.



Ne bacajte električne aparate u kućno smeće. Na osnovu Evropske Direktive 2012/19/EZ o otpadu električnih i elektronskih aparata i njenom sprovođenju u skladu sa državnim propisima, istrošeni električni aparati se moraju odvojeno skupljati da bi se mogli ponovo iskoristiti na ekološki prihvatljiv način. Ako budete bacili električne aparate na deponiju ili na tlo, štetne supstance mogu dospeti do vodonosnog sloja i tako ući u prehrambeni lanac i ugroziti vaše zdravlje i sigurnost. Za detaljne informacije o zbrinjavanju ovog proizvoda, obratite se nadležnoj ustanovi za zbrinjavanje otpada iz domaćinstva ili ovlašćenom prodavcu.



Li-ion

Na kraju radnog veka zbrinite baterije vodeći računa da ne zagađate životnu sredinu. Baterija sadrži materijal koji je opasan po Vas i po životnu sredinu. Bateriju treba da skinete i zbrinete odvojeno u objektu koji prihvata baterije s litijumskim jonima.



Odvojeno skupljanje korišćenih proizvoda i ambalaže omogućava reciklažu materijala i njegovu ponovnu upotrebu. Ponovna upotreba recikliranog materijala pomaže da se spreči zagađenje životne sredine i smanjuje potražnju za sirovinama.

2. OPIS PROIZVODA

Ova mašina je kosačica na guranje. Mašina se na prvom mestu sastoji od motora, koji aktivira reznu glavu koja se nalazi u karteru, s točkovima i drškom. Rukovaoc je u stanju da upravlja mašinom i aktivira glavne komande, a da uvek bude iza mašine, dakle na sigurnosnom rastojanju od okretne rezne glave. Udaljavanje rukovaoca od mašine dovodi do zaustavljanja motora i okretne rezne glave u roku od nekoliko sekundi.

Predviđena i neodgovarajuća upotreba

Ova mašina je projektovana i izrađena za košenje trave u dvorištima i na travnatim površinama.

Korišćenje u druge svrhe može biti opasno i može prouzrokovati povrede osoba i/ili oštećenje predmeta.

Neprimerena upotreba obuhvata (navodimo samo nekoliko primera):

- prevoženje na mašini osoba, dece ili životinja;
- vožnju na mašini;
- upotrebu mašine za vuču ili guranje tereta;
- pokretanje rezne glave na netravnatim površinama;
- korišćenje mašine za skupljanje lišća ili krša;
- upotrebu mašine za potkresivanje žive ograde ili za rezanje netravnatne vegetacije;
- upotrebu mašine od strane više osoba istovremeno.

VAŽNO Neprimerena upotreba mašine prekida važene garancije, a proizvođač neće snositi nikakvu odgovornost, dok će korisnik morati da snosi troškove za oštećenja ili povrede koje nanese samom sebi ili trećim licima.

VAŽNO Mašinu mora da koristi samo jedan rukovaoc.

2.1. SASTAVNI DELOVI KOSAČICE

(Sl. 1).

- A. Šasija
- B. Motor
- C. Rezna glava
- D. Štitnik za izbacivanje otpozadi
- E. Usmerivač bočnog izbacivanja (ako je predviđen)
- F. Štitnik za bočno izbacivanje (ako je predviđen)
- G. Vreća za skupljanje trave
- H. Drška
- I. Komanda prekidača
- J. Poluga za uključivanje pogona (ako je predviđena)
- K. Vrataca za pristup kućištu baterije
- L. Sigurnosni ključ (Uređaj za isključivanje)
- M. Baterija
- N. Punjač baterije

2.2. SIGURNOSNE OZNAKE



PAŽNJA:

Pročitajte uputstva pre korišćenja mašine.



OPASNOST! Rizik od izbacivanja predmeta. Za vreme upotrebe mašine osobe moraju biti van radnog područja.



OPASNOST! Rizik od posekotine. Rezna glava u pokretu. Nemojte nikada stavljati ruke ili noge u ležište rezne glave.



PAŽNJA Pazite na oštru reznu glavu. Nemojte nikada stavljati ruke ili noge u ležište rezne glave. Rezna glava se i dalje okreće i nakon gašenja motora. Izvadite sigurnosni ključ (element za isključivanje) pre vršenja održavanja.



Samo za kosačicu koja ima motor s unutrašnjim sagorevanjem.



Samo za električne kosilice.



Samo za električne kosilice.

VAŽNO Nalepnice koje su oštećene ili koje su postale nečitke treba zameniti. Zatražite nove nalepnice od ovlašćenog servisnog centra.

3. MONTAŽA

VAŽNO Skidanje ambalaže i montažu treba izvršiti na ravnoj i čvrstoj površini, mora postojati dovoljno prostora za pomeranje mašine i pakovanja.

1. Skidanje ambalaže (Sl. 2).
2. Montaža i podešavanje drške (Sl. 3).
3. Montaža vreće (Sl. 4).

4. UPRAVLJAČKE KOMANDE

• Sigurnosni ključ (Uređaj za isključivanje)

Sigurnosni ključ, koji se nalazi unutar kućišta baterije, uključuje i isključuje električno kolo mašine (Sl. 5).

Izvlačenjem ključa, električno kolo se potpuno gasi i na ovaj način se sprečava nekontrolisana upotreba mašine.

VAŽNO Izvadite sigurnosni ključ svaki put kad mašinu ne koristite ili je ne nadzirete.

• Poluga za prisustvo radnika

Poluga za prisustvo radnika (Sl. 6.A) osposobljava uključivanje rezne glave. Nalazi se u položaju pre drške.

Pritisnite sigurnosno dugme (Sl. 6.C) i dovedite polugu prema dršci da pokrenete reznu glavu.

Motor se automatski zaustavlja i sve funkcije bivaju onemogućene kad pustite polugu.

• Dugme za paljenje (ako je predviđeno)

Dugme za paljenje (Sl. 7.A) koristi se za:

Uključivanje mašine.

Pritiskom na dugme (Sl. 7.A) LED svetlo (Sl. 7.B) će se upaliti i mašina će biti spremna za upotrebu.

NAPOMENA Uključivanje mašine moguće je samo ako su poluga za prisustvo radnika i poluga pogona puštene.

NAPOMENA Ako mašinu ne počnete da koristite, LED svetlo će se ugasi nakon 15 sekundi i morate ponoviti prethodno opisani postupak.

Uključivanje rezne glave.

NAPOMENA Uključivanje rezne glave moguće je samo ako je poluga za prisustvo radnika gurnuta prema dršci (vidi par. 6.3).

Isključivanje rezne glave.

Kada je rezna glava uključena, pustite polugu za prisustvo radnika (Sl. 6.A); rezna glava će se zaustaviti a mašina ostati upaljena.

• Poluga za uključivanje pogona (ako je predviđena)



Uključuje pogon točkova i omogućava kretanje mašine (Sl. 6.B). Nalazi se u položaju iza drške.

VAŽNO Pokretanje motora mora se uvek vršiti kada je pogon isključen.

VAŽNO Da ne bi došlo do oštećenja prenosnog mehanizma, nemojte vući unazad mašinu kad je pogon uključen.

Kod nekih modela moguće je podesiti brzinu kretanja pomoću ručice za selekciju koja se nalazi na desnoj strani drške (Sl.7.C). Moguće je odabrati 6 različitih nivoa brzine



Maksimalna brzina (oko 5 Km/h)



Minimalna brzina (oko 2,5 Km/h)

NAPOMENA Poslednji odabrani nivo brzine ostaje postavljen i nakon gašenja mašine.

• Dugme "ECO" (ako je predviđeno)

Funkcija "ECO" omogućava uštedu energije za vreme košenja trave, a autonomija baterije duže traje. Da biste aktivirali ili deaktivirali funkciju "Eco" pritisnite taster (Sl. 7.D). Ova funkcija se uvek deaktivira kada pustite polugu za prisustvo radnika.

NAPOMENA Ne preporučujemo da koristite funkciju "ECO" u teškim uslovima košenja (košenje guste, visoke, vlažne trave).

• Podešavanje visine košenja

Spuštanjem ili dizanjem šasije moguće je kositi travu na različitim visinama. (Sl. 8).

VAŽNO Izvršite ove radnje kada je rezna glava zaustavljena.

5. UPOTREBA MAŠINE

VAŽNO Za uputstva o bateriji (ako je predviđena) pogledajte njen priručnik.

5.1. PRIPREMNE RADNJE

Postavite mašinu u vodoravni položaj, tako da ona ima dobar oslonac na tlu.

• Kontrola baterije

Pre nego što počnete da koristite mašinu prvi put nakon kupovine, napunite bateriju do kraja prema uputstvima navedenim u priručniku za bateriju.

Svaki put pre upotrebe proverite stanje napunjenosti baterije prema uputstvima koja se nalaze u priručniku za bateriju.

• Priprema mašine za rad

VAŽNO Izvršite ove radnje kada je rezna glava zaustavljena.

Ova mašina omogućava košenje travnjaka na razne načine:

- Priprema za košenje i skupljanje trave u vreću za skupljanje trave (Sl. 9).
- Priprema za košenja i bočno izbacivanje trave na zemlju otpozadi (Sl. 10).
- Priprema za košenje i usitnjavanje trave (funkcija malčiranja) (Sl. 11).
- Priprema za košenja i bočno izbacivanje trave na zemlju (Sl. 12)

5.2. SIGURNOSNE KONTROLE

- Proverite da li su delovi mašine čitavi i da li su pravilno namontirani.
- Proveite da li su pravilno pritegnuti svi elementi za fiksiranje;
- Sve površine mašine moraju biti čiste i suve.

Radnja	Rezultat
1. Pustite mašinu u pogon. 2. Pustite komandu prekidača.	1. Rezna glava se mora pokretati. 2. Poluge se automatski i brzo moraju vratiti u neutralni položaj, motor se mora ugastiti, a rezna glava zaustaviti u roku od nekoliko sekundi.
1. Pustite mašinu u pogon. 2. Aktivirajte polugu pogona. 3. Pustite polugu pogona.	2. Mašina se kreće. 3. Mašina se zaustavlja.
1. Probna vožnja.	1. Ne sme biti nikakve nepravilne vibracije. Ne sme biti nikakvog nepravilnog zvuka.



Ako se bilo koji od rezultata ne poklapa s navodima u narednim tabelama, ne smete da koristite mašinu! Obratite se servisnoj službi da izvrši kontrole i popravku.

5.3. PUŠTANJE U POGON I RAD

NAPOMENA Pustite mašinu u pogon na ravnoj površini na kojoj nema prepreka ili visoke trave.

Pustite mašinu u pogon kako je navedeno na (Sl. 13).

VAŽNO Tokom rada, budite uvek na sigurnosnom rastojanju od rezne glave, koja je određen dužinom drške

Pražnjenje vreće za skupljanje trave

(Sl. 14).

1. Pustite polugu prekidača i sačekajte da se zaustavi rezna glava.
2. Podignite štitnik za izbacivanje otpozadi, uhvatite ručku i skinite vreću držeći je u uspravnom položaju.

5.4. ZAUSTAVLJANJE

Na kraju rada, pustite komandu prekidača (Sl. 15).



Kad zaustavite mašinu, potrebno je nekoliko sekundi da se zaustavi rezna glava.

5.5. NAKON UPOTREBE

- Izvršite čišćenje (Par. 6.1).
- Ako je potrebno, zamenite oštećene delove i eventualno pritegnite šrafove koji su se olabavili.

Svaki put kad mašinu ne koristite ili ne nadgledate:

- Otvorite vratanca za pristup kućištu baterije i izvadite sigurnosni ključ (za modele na bateriju).

6. ODRŽAVANJE

Sigurnosni propisi kojih se treba pridržavati opisani su u pogl. 1. Strogo se pridržavajte ovih uputstava kako ne bi nastali ozbiljni rizici ili opasnosti:

Pre vršenja bilo koje kontrole, čišćenja ili održavanja/ podešavanja mašine:

- Zaustavite mašinu.
- Proverite da li se zaustavio svaki deo u pokretu.
- Izvadite sigurnosni ključ (za modele na bateriju).
- Nosite odgovarajuću odeću, radne rukavice i zaštitne naočare.

6.1. ČIŠĆENJE

Svaki put nakon upotrebe očistite mašinu prema sledećim uputstvima:

- Ne koristite mlazove vode i izbegavajte kvašenje motora i električnih delova.
- Uklonite ostatke trave i blata koji su se nakupili unutar šasije.
- Uvek proverite da otvori za vazduh nisu zapušeni ostacima trave.
- Ne upotrebljavajte jake tečnosti za čišćenje šasije.
- Da bi se umanjio rizik od požara, uklonite ostatke trave, lišća ili preterane masnoće s motora.

6.2. ODRŽAVANJE REZNE GLAVE



Nemojte dodirivati reznu glavu sve dok ne izvadite sigurnosni ključ i dok se rezna glava potpuno ne zaustavi. Pazite jer se rezna glava može kretati čak i kad izvadite ključ (za modele na bateriju).



Sve operacije koje se tiču rezne glave (skidanje, oštrenje, uravnotežavanje, popravka, montiranje i/ili zamena) su teški poslovi, koji zahtevaju određenu stručnost kao i upotrebu odgovarajućeg alata; iz sigurnosnih razloga, potrebno je da se one uvek vrše u specijalizovanim servisima.



Oštećene, iskrivljene ili istrošene rezne glave uvek treba da zamenite i to zajedno s njihovim šrafovimama kako bi se održala njihova uravnoteženost.

VAŽNO Uvek koristite originalne rezne glave, na kojima se nalazi šifra navedena u tabeli "Tehnički podaci".

6.3. PUNJENJE BATERIJE

Napunite bateriju kako je navedeno na (Sl. 16).

7. TRANSPORT, SKLADIŠTENJE I ZBRINJAVANJE

7.1. TRANSPORT

Svaki put kada je neophodno pomeriti, podići, transportovati ili nageći mašinu, treba da:

- Zaustavite mašinu.
- Proverite da li se zaustavio svaki deo u pokretu.
- Izvadite sigurnosni ključ (za modele na bateriju).
- Isključite mašinu s električne mreže (za modele s električnim kablom).
- Nosite debele radne rukavice.
- Uхватite mašinu na mestima koja pružaju sigurnost, imajući u vidu težinu i njenu raspoređenost.
- Koristite dovoljan broj osoba tako da lako mogu da podignu mašinu.
- Proverite da prilikom pomeranja mašine ne oštetite predmete ili ne povredite osobe.
- Čvrsto blokirajte mašinu za prevozno sredstvo pomoću sajli ili lanaca kako se ona ne bi prevrnula.

7.2. SKLADIŠTENJE (Sl. 17)

Kada mašinu treba da uskladištite:

- Sačekajte da se motor ohladi.
- Izvadite sigurnosni ključ i bateriju (za modele na bateriju) i napunite bateriju.
- Dobro očistite mašinu.
- Proverite da li je mašina čitava.

Uskladištite mašinu na sledeći način:

- U suhu prostoriju.
- Zaštićenu od vremenskih neprilika.
- Na mesto kojem ne mogu pristupiti deca.
- Uverite se da ste izvadili ključ ili alat koji ste koristili prilikom održavanja.

Način čuvanja baterije:

- U hladu, na svežem mestu i u prostorijama bez vlage.

NAPOMENA U slučaju produženog nekorišćenja mašine, punite bateriju svaka dva meseca da produžite njen vek trajanja.

NAPOMENA Odložite mašinu tako da ona ne predstavlja opasnost čak ni ako dođe do slučajnog dodira, za osobe, decu ili životinje.

SVENSKA - Översättning av Originalinstruktionerna

Instruktionsböckerna finns tillgängliga:

- ▷ på webbplatsen stiga.com
- ▷ genom att skanna QR-koden



Download full manual
stiga.com

VARNING: LÄS IGENOM HELA BRUKSANVISNINGEN INNAN DU ANVÄNDER APPARATEN.

Bevara för framtida bruk.

1. SÄKERHETSFÖRESKRIFTER

1.1. TRÄNING



Lär dig att känna igen reglagen och använd maskinen på lämpligt sätt. Lär dig att snabbt stänga av motorn. En försummelse att följa de här anvisningarna och instruktionerna kan leda till brand och/eller allvarliga skador.

- Tillåt aldrig att maskinen används av barn eller av personer utan kunskap om instruktionerna. Lokala bestämmelser kan ange en åldersgräns för dess användning.
- Använd aldrig maskinen om användaren är trött eller mår dåligt, eller har tagit medicin, droger, alkohol eller andra ämnen som kan påverka omdömet och uppmärksamheten.
- Kom ihåg att operatören eller användaren ansvarar för oförutsedda olyckor som kan uppstå på andra personer eller deras egendom. Det ligger på ditt ansvar som användare att bedöma vilka faror som kan uppstå i samband med det aktuella arbetet. Du som användare är dessutom skyldig att vidta alla nödvändiga försiktighetsåtgärder för din egen och andras säkerhet, framför allt vid arbete i slutningar, på ojämn, hal eller instabil mark.
- Om du vill överlämna eller låna ut maskinen till andra, se till att användaren läser igenom instruktionerna i denna handbok.

1.2. FÖRBEREDELSE

Personliga skyddsutrustningar (PSU)

- Bär lämpliga kläder, arbetskor med halksäkra sulor och långbyxor. Aktivera inte maskinen barfota eller med öppna sandaler. Bär hörselskydd.
- Bär arbetshandskar i alla situationer där händerna kan utsättas för risk.
- Bär inte skor, skjortor, Halsband, armband, kläder med fladdrande delar eller med snören eller slipsar och hur som helst hängande eller stora accessoarer som kan fångas in i maskinen eller i föremål och material som finns på arbetsplatsen.
- Samla ihop långt hår.

Arbetsområde/maskin

- Kontrollera arbetsplatsen noggrant och ta bort allt som kan slungas iväg av maskinen eller som kan skada skärsystemet/roterande delar (stenar, ståltråd, ben, m.m.).

1.3. UNDER ANVÄNDNING

- Använd inte maskinen i områden med risk för explosion, om det finns brandfarliga vätskor, gas eller damm. Elektrisk utrustning avger gnistor som kan sätta eld på damm eller ångor.
- Utsätt inte maskinen för regn eller fukt. Vatten kan komma in i utrustningen vilket kan öka risken för elstöt.

- Arbeta endast i dagsljus eller med ett bra konstgjort ljus och med bra sikt.
- Undvik att arbeta i blött skåp, under regn och med risk för oväder, speciellt med åska.
- Se till att personer, barn och djur står på avstånd från arbetsområdet. Barn måste övervakas av en vuxen.
- Var speciellt uppmärksam om marken är ojämn (gupp, rännor), för slutningar, dolda faror och eventuella hinder som kan begränsa sikten.
- Var mycket uppmärksam i närheten av stup, hål eller vallar. Maskinen kan välta om ett hjul går över en kant eller om kanten rasar.
- Arbeta tvärgående i slutningen och aldrig upp och ner. Var mycket försiktig vid byte av riktning, kontrollera att du står stadigt och att hjulen inte stöter emot hinder (stenar, grenar, rötter osv.) som kan leda till att du glider åt sidan eller förlorar kontrollen över maskinen.
- Maskinen får inte användas på slutningar som överstiger 20° oberoende av körriktningen.
- Stanna upp skärenheten om gräsklipparen ska lutas för transport, när du går över ytor utan gräs och när gräsklipparen transporteras från eller till ett område som ska klippas.
- Luta inte gräsklipparen för att starta den. Starta den på en jämn yta utan hinder eller högt gräs.
- Var mycket uppmärksam när du drar gräsklipparen mot dig. Titta bakåt innan och under backningen för att se till att det finns några hinder.
- Spring aldrig utan gå.
- Undvik att du dras av gräsklipparen.
- Håll alltid händer och fötter långt borta från skärsystemet, både när motorn startas och under maskinens användning.
- Håll dig alltid borta från tömningsöppningen.
- Använd aldrig maskinen med skadade skydd, skydd som saknas eller sitter fel (uppsamlingspåse, sidoutkastets skydd, det bakre utkastets skydd).
- Koppla aldrig ur, inaktivera, ta bort eller mixtra med säkerhetsanordningarna/mikrobrytarna.
- Koppla ur skärenheten, stäng av motorn och dra ut tändningsnyckeln (för batteridrivna modeller) eller och lossa elsladden (för eldrivna modeller). Se till att alla delar i rörelse har stannat upp helt och hållet:
 - Under transport av maskinen.
 - Var gång gräsklipparen står oövakad.
 - Innan orsakerna till blockeringen åtgärdas eller innan utkastningsrännan rengörs.
 - Innan du kontrollerar, rengör eller utför arbeten på maskinen.
 - Efter att du slagit till ett främmande föremål. Kontrollera eventuella skador och förbered nödvändiga reparationer, innan maskinen används igen.
 - Om maskinen börjar vibrera onormalt: kontrollera om den är skadad och kontrollera om det finns lösa delar

och dra åt dem. Utför kontroller, byten eller reparationer på en serviceverkstad.



Vid förstörelse eller olyckor under arbetet, stäng omedelbart av motorn och ställ maskinen på avstånd för att inte orsaka fler skador. Vid olyckor som medför kroppsskador, ge omedelbart första hjälpen och kontakta ett sjukhus för nödvändig vård. Ta noggrant bort eventuella rester som kan orsaka materialskador eller skador på människor eller djur om de inte tas bort.

1.4. UNDERHÅLL, FÖRVARING OCH TRANSPORT

Ett regelbundet underhåll och en korrekt förvaring bevarar maskinens säkerhet och dess prestandanivå

- Använd aldrig maskinen med utslitna eller skadade delar. Trasiga eller slitna delar måste bytas ut och får aldrig repareras. Använd endast originalreservdelar.
- Under maskinens inställningsåtgärder, ska du vara mycket uppmärksam för att undvika att fingrarna fastnar mellan skäraggregatet i rörelse och maskinens fasta delar.
- För att minska risk för brand, lämna inte behållarna med restmaterial inuti lokalen.



Ljud- och vibrationsnivån som anges i de här instruktionerna är maximivärden för användning av maskinen. Användningen av en skärenhet i obalans, en för hög hastighet, inget underhåll, påverkar väsentligen ljud- och vibrationsemissioner. Därför måste du använda skydd mot möjliga skador som beror på en hög ljudnivå och vibrationspåverkningar. Förutse ett underhåll av maskinen, bär hörselskydd och ta pauser under arbetet.

1.5. BATTERI/BATTERILADDARE

VIKTIGT De följande säkerhetsnormerna omfattar säkerhetsföreskrifter i batteriets och batteriladdarens bruksanvisning i bilaga till maskinen.

- För att ladda batterier, använd endast batteriladdare som rekommenderas av tillverkaren. En olämplig batteriladdare kan orsaka en elektrisk stöt, överhettning eller läcka av korrosiv vätska från batteriet.
- Använd endast de specifika batterierna som förutses för ditt verktyg. En användning av andra batterier kan orsaka skador och brandrisk.
- Se till att apparaten är släckt innan batteriet sätts i. Att montera ett batteri i en elektrisk apparat som är på kan orsaka olyckor.
- Håll batteriet som inte används på avstånd från gem, mynt, nycklar, spikar, skruvar eller andra små metalldelar som kan orsaka en kortslutning på kontaktarna. En kortslutning mellan batterikontaktarna kan medföra förbränning eller brand.
- Använd inte batteriladdaren på platser där det finns ångor, antändbara ämnen eller lättantändliga ytor som papper, tyg, osv. Under laddningen värms batteriladdaren och kan orsaka brand.

- Under transporten av ackumulatörer, se till att kontaktarna inte kopplas mellan varandra och använd inte metallbehållare för transport.

1.6. MILJÖSKYDD

- Följ noggrant lokala bestämmelser för bortskaffande av emballage, trasiga delar och andra enheter som kan medföra kraftiga miljöeffekter. Dessa avfall får inte kastas i soporna utan ska separeras och överlämnas till insamlingscentraler som återvinner materialen.
- Följ noggrant lokala bestämmelser för bortskaffande av material som finns kvar.
- När maskinen tas ur drift, lämna inte maskinen i miljön, utan kontakta en insamlingscentral enligt gällande lokala förordningar.



Släng inte elektriska apparater i hushållsavfall. Enligt det Europeiska direktivet 2012/19/EU gällande bortskaffande av elektrisk och elektronisk utrustning och dess genomförande i enlighet med nationella normer, urladdade elektriska apparater skall samlas upp separat för att slutligen kunna återanvändas på ett eko-kompatibelt sätt. Om elektrisk utrustning slängs på soptippen eller på marken kan de giftiga ämnena nå vattennivån och på så vis komma i kontakt med näringskedjan och skada din hälsa och välmående. För mer information gällande bortskaffande av produkten, kontakta kompetent myndighet gällande hushållsavfall eller din återförsäljare



Li-ion

Vid slutet av batteriernas livslängd, ska de skaffas bort på ett miljövänligt sätt. Batterier innehåller material som kan vara farligt för dig och för miljön. Det ska tas bort och deponeras separat på en anläggning som kan hantera litiumjonbatterier.



En separat insamling av begagnade produkter och emballage tillåter en återvinning av materialen och en återanvändning. Återanvändningen av återvinningsmaterial förebygger en miljöförurening och minskar råvarubehovet.

2. PRODUKTBESKRIVNING

Den här maskinen är en förarledd gräsklippare. Maskinen består huvudsakligen av en motor som aktiverar en skärenhet som sitter i en kåpa med hjul och ett handtag. Användaren ska alltid stå bakom handtaget för att köra maskinen och aktivera huvudreglagen och därmed på ett säkert avstånd från den roterande skärenheten. När användaren lämnar maskinen stannar motorn och den roterande enheten upp inom några sekunder.

Förutsedd användning och felaktig användning

Den här maskinen har formgetts och konstruerats för att klippa gräs i trädgårdar och gräsområden.

Vilken som helst annan användning anses som farlig och orsakar kroppsskador och/eller materialskador.

Följande anses som felaktig användning (som exempel, men inte uteslutande):

- transportera andra personer, barn eller djur på maskinen;
- transportera sig själv på maskinen;
- använda maskinen för att släpa eller skjuta laster;

- sätta på skärenheten i områden utan gräs;
- använda maskinen för att samla in löv eller skräp;
- använda maskinen för att klippa buskar eller annan vegetation än gräs;
- maskinen används av flera personer.

VIKTIGT En felaktig användning av maskinen medför att garantin upphör. I detta fall avsäger sig tillverkaren allt ansvar och användaren kommer då att få stå för alla utgifter som beror på egendomsskador eller personskador på användaren eller andra personer.

VIKTIGT Maskinen ska användas av en enda användare.

2.1. MASKINKOMPONENTER

(Fig. 1)

- A. Chassi
- B. Motor
- C. Skärenhet
- D. Bakre tömningsskydd
- E. Tömningsriktplatta på sidan (där förutsedd)
- F. Tömningskydd på sidan (där förutsedd)
- G. Uppsamlingspåse
- H. Handtag
- I. Manöverkopplare
- J. Spak för koppling av dragkraften (i förekommande fall)
- K. Lucka till batterifack
- L. Säkerhetsnyckel (frånkopplingsenhet)
- M. Batteri
- N. Batteriladdare

2.2. VARNINGSSKYLTAR



VARNING: Läs instruktionerna innan maskinens används.



FARA! Risk för utslungande föremål: Håll personer utanför arbetsområdet under användningen.



FARA! Risk för skärsår. Skärenhet i rörelse. För aldrig in händer eller fötter i utrymmet där skärenheten sitter.



Var **FÖRSIKTIGT** med den vassa skärenheten. För aldrig in händer eller fötter i utrymmet där skärenheten sitter. Skärenheten fortsätter att rotera även efter att motorn stängts av. Ta bort säkerhetsnyckeln (frånkopplingsanordningen) innan underhållet.



Endast för gräsklippare med elmotor.



Endast för elektriska gräsklippare med strömförsörjning.



Endast för elektriska gräsklippare med strömförsörjning.

VIKTIGT Förstörda eller oläsliga etiketter måste bytas. Beställ nya etiketter hos din auktoriserade serviceverkstad.

3. MONTERING

VIKTIGT Uppackningen och slutförandet av monteringen ska utföras på en plan och stabil yta, med ett utrymme som är tillräckligt stort för att flytta maskinen och emballagen med hjälp av lämpliga utrustningar.

1. Uppackning (fig. 2)
2. Montering och justering av handtaget (fig. 3)
3. Montering av påsen (fig. 4)

4. STYRREGLAGE

• Säkerhetsnyckel (frånkopplingsenhet)

Säkerhetsnyckeln, som sitter inne i batterifacket, aktiverar och inaktiverar maskinens elkrets (fig. 5).

Ta bort nyckeln och inaktivera elkretsens helt och hållet för att förhindra en okontrollerad användning av maskinen.

VIKTIGT Ta bort säkerhetsnyckeln varje gång som du lämnar maskinen eller inte använder den.

• Dödmansspak

Dödmansspaken (fig. 6.A) aktiverar kopplingen av skärenheten. Handtaget är i det främre läget.

Tryck på säkerhetsknappen (fig. 6.C) och ställ spaken mot handtaget för att starta skärenheten.

Motorn stannar automatiskt och alla funktioner inaktiveras när spaken släpps.

• Startknapp (i förekommande fall)

Startknappen (fig. 7.A) används för att:



Starta maskinen.

Tryck på knappen (fig. 7.A) och lysdioden (fig. 7.B) tänds och maskinen är klar för användning.

ANMÄRKNING Maskinen kan endast tändas om dödmansspaken och dragkraftsspaken släppts.

ANMÄRKNING Om maskinen inte används, släcks lysdioden efter 15 sekunder och ovannämnd åtgärd måste upprepas.

Inkoppling av skärenheten.

ANMÄRKNING Inkopplingen av skärenheten är endast möjlig med dödmansspaken tryckt mot handtaget (se avs. 6.3).

Inkoppling av skärenheten.

När skärenheten är inkopplad släpper du dödmansspaken (fig. 6.A). Skärenheten stannar upp och håller maskinen tänd.

• Spak för koppling av dragkraften (i förekommande fall)



Kopplar framdrivningen till hjulen och gör att maskinen går framåt (fig. 6.B). Handtaget är i det bakre läget.

VIKTIGT Motorn ska alltid startas med frånkopplad framdrivning.

VIKTIGT För att undvika skada på transmissionen, undvik att dra maskinen bakåt med inkopplad framdrivning.

För vissa modeller är det möjligt att justera körhastigheten med hjälp av vredet till höger om handtaget (fig. 7.C). Det går att välja mellan sex olika hastighetsnivåer

 Max hastighet (ungefär 5 km/h)

 Min hastighet (ungefär 2,5 km/h)

ANMÄRKNING Sista hastighetsnivån som valts förblir inställd även efter att maskinen stängts av.

• "ECO"-knapp (i förekommande fall)

Funktionen "ECO" tillåter att spara energi medan gräset klipps och optimerar batteriets autonomi. För att aktivera eller inaktivera funktionen "ECO" tryck på knappen (fig. 7.D). Denna funktion inaktiveras alltid när dödmansspakarna släpps.

ANMÄRKNING Funktionen "ECO" bör inte användas vid svåra skärförhållanden (klippning av tjockt, högt eller fuktigt gräs).

• Reglering av klipphöjden

Genom att sänka eller lyfta chassit kan gräset klippas på olika höjder. (fig. 8)

VIKTIGT Utför arbetet med stillastående skärregulat.

5. ANVÄNDNING AV MASKINEN

VIKTIGT För instruktioner gällande batteriet (i förekommande sätt), se motsvarande handbok.

5.1. FÖRBEREDELSE

Ställ maskinen horisontellt och stabilt på marken.

• Kontroll av batteriet

Innan maskinen används för första gången, ska batteriet laddas fullständigt enligt anvisningarna i batteriets bruksanvisning.

Före varje användning, kontrollera batteriets laddning och följ indikationerna i batteriets bruksanvisning

• Inställning av maskinen inför arbetet

VIKTIGT Utför arbetet med stillastående skärregulat.

Den här maskinen gör att du kan klippa gräset på olika sätt;

- Förinställning för klippningen och uppsamlingen av gräs i uppsamlingspåsen (fig. 9)
- Förinställning för klippningen och bakre tömning av gräs på marken (fig. 10)
- Förinställning för klippning och malning av gräs (funktionen "mulching") (fig. 11)
- Förinställning för klippningen och sidoutkast av gräs på marken (fig. 12)

5.2. SÄKERHETSKONTROLLER

- Kontrollera att alla motorkomponenter är hela och har monterats på rätt sätt;
- Försäkra dig om att alla fästanordningar är korrekttådragna;
- Håll alla maskinytor rena och torra.

Åtgärd	Resultat
1. Starta maskinen. 2. Släpp manöverkopplaren.	1. Skäreheten ska sättas i rörelse. 2. Spakarna ska automatiskt och snabbt gå tillbaka till friläget, motorn ska släckas och skäreheten ska stanna upp inom några sekunder.

1. Starta maskinen. 2. Aktivera spaken för dragkraft. 3. Släpp spaken för dragkraft.	2. Maskinen matas fram. 3. Maskinen stannar.
1. Provkörning.	1. Ingen onormal vibration. Inget onormalt ljud.



Om vilket som helst resultat skiljer sig från de som anges i tabeller kan maskinen inte användas! Kontakta en serviceverkstad för att kontrollera fallet och för en eventuell reparation.

5.3. START OCH ARBETE

ANMÄRKNING Starta den på en jämn yta utan hinder eller högt gräs.

Starta maskinen enligt anvisningarna i (fig. 13).

VIKTIGT Håll alltid ett säkerhetsavstånd från den roterande skäreheten under arbetet på grund av handtagets längd.

Tömning av uppsamlingspåsen

(fig. 14)

1. Släpp manöverkopplaren och vänta tills skäreheten stannat upp.
2. Lyft det bakre tömningskyddet, ta tag i handtaget och ta bort uppsamlingspåsen genom att hålla den i upprätt läge.

5.4. STOPP

Släpp manöverkopplaren efter arbetet (fig. 15).



Det tar några sekunder innan skäreheten stannar upp efter att maskinen stängts av.

5.5. EFTER ANVÄNDNING

- Rengör (avs. 5.1).
- Bytskadade komponenter om det behövs och dra eventuellt åt lösa skruva och bultar.

Var gång maskinen inte används eller lämnas obebakad:

- Öppnalucka till batterifacket och avlägsna säkerhetsnyckeln (för batteridrivna modeller).

6. UNDERHÅLL

Säkerhetsföreskrifter som ska följas beskrivs i kap. 1. Respektera noggrant de här anvisningarna för att inte riskera allvarliga risker eller faror:

Innan du utför någon som helst kontroll, rengöring eller underhåll/reglering av apparaten:

- Stanna maskinen.
- Försäkra dig om att alla rörliga delar avstannar.
- Avlägsna säkerhetsnyckeln (för batteridrivna modeller).
- Bär lämpliga kläder, arbetshandskar och skyddsglasögon.

6.1. RENGÖRING

Efter varje användning, rengör maskinen enligt följande instruktioner:

- Använd inte vattenstrålar och undvik att blöta ner motorn och de elektriska komponenterna.
- Ta bort rester av gräs och lera som ansamlats inuti chassit.
- Se alltid till att det inte finns skräp i luftöppningarna.
- Använd inte aggressiva vätskor för att göra rent chassit.
- För att minska brandrisken, se till att motorn är fri från rester av gräs, löv eller överskotts fett.

6.2. UNDERHÅLL AV SKÄRAGGREGATET



Vidrör inte skärenheten förrän säkerhetsnyckeln har avlägsnats och skärenheten står helt still. Se till att skärenheten kan röra sig, även om nyckeln har tagits bort (för batteridrivna modeller).



Alla åtgärder gällande skärenheterna (nedmontering, slipning, justering, reparation, återmontering och/eller byte) är tunga arbeten som kräver en specifik kompetens och användning av lämpliga utrustningar. Av säkerhetsskäl krävs det därför att de alltid utförs på en serviceverkstad.



Byt alltid de skadade, deformerade eller slitna skärenheter tillsammans med skruvarna, för att bibehålla balansen.

VIKTIGT Använd alltid ursprungliga skäraggreat med koden som anges i tabellen "Tekniska specifikationer".

6.3. LADDA BATTERIET

Ladda batteriet enligt anvisningarna i (fig. 16).

7. TRANSPORT, LAGRING OCH BORTSKAFFANDE

7.1. TRANSPORT

Varje gång som maskinen ska förflyttas, lyftas, transporteras eller lutas ska du:

- Stanna maskinen.
- Försäkra dig om att alla rörliga delar avstannar.
- Avlägsna säkerhetsnyckeln (för batteridrivna modeller).
- Koppla bort maskinen från elnätet (för modeller med elsladd).
- Bära kraftiga arbetshandskar.
- Ta tag i maskinen i punkter som ger ett säkert grepp med tanke på vikten och dess fördelning.
- Få hjälp av andra personer med tanke på maskinens vikt.
- Se till att maskinens rörelse inte leder till skador eller sår.
- Spänn ordentligt fast till transportmedlet med hjälp av vagnar eller kedjor för att undvika att den kan välta och skadas.

7.2. FÖRVARING (fig. 17)

När maskinen ska ställas undan:

- Låt motorn svalna.
- Avlägsna säkerhetsnyckeln och batteriet (för batteridrivna modeller) och ladda.
- Gör noggrant rent maskinen.
- Kontrollera att maskinen är hel.

Ställ undan maskinen:

- I en torr miljö.
- Skyddad mot väder.
- På en plats utom räckhåll för barn.
- Se till att nycklar eller verktyg som använts för underhållsarbetet tagits bort.

Förvara batteriet:

- I skugga, på en sval plats utan fukt.

ANMÄRKNING Vid ett längre stillastående ska batteriet laddas varannan månad för att förlänga livslängden.

ANMÄRKNING Placera maskinen så att skäraggreatet förblir riktat mot en vägg eller riktigt täckt så att det inte medför fara vid kontakt med personer, barn eller djur, även oavsiktligt eller oförutsett.

TÜRKÇE - Orjinal Talimatların Çevisirisi

Kullanım Kılavuzlarını şuralarda bulabilirsiniz:

- ▷ stiga.com Web sitesinde
- ▷ Kare (QR) kodu taratarak



DİKKAT: MAKİNEYİ KULLANMADAN ÖNCE BU KILAVUZU DİKKATLE OKUYUN.

İlerideki her türlü ihtiyaç için saklayın.

1. GÜVENLİK KURALLARI

1.1. EĞİTİM



Kumandaları ve makinenin uygun şekilde nasıl kullanılacağını iyi öğrenin. Motoru hızlı bir şekilde durdurmayı öğrenin. Uyarılara ve talimatlara uyulmaması yangınlara ve/veya ciddi yaralanmalara neden olabilir.

- Çocukların veya kullanma talimatlarını yeterli derecede bilmeyen kişilerin makineyi kullanmalarına asla izin vermeyin. Bulduğunuz yerdeki kanunlarda kullanıcı için bir yaş alt sınırı getirilmiş olabilir.
- Kullanıcı yorgun olduğunda, kendini kötü hissettiğinde veya ilaç, uyuşturucu, alkol ya da refleks ve dikkat yeteneklerine zararlı maddeler aldığı anda asla makineyi kullanmayın.
- Başka kişilere veya onların mallarına gelebilecek kazalardan ve beklemedik olaylardan operatörün veya kullanıcının sorumlu olduğunu unutmayın. Üzerinde çalışılacak arazide, özellikle eğimlerde, engebeli, kaygan veya dengesiz arazide bulunan potansiyel riskleri değerlendirme ile gerek kendisinin, gerekse başkalarının güvenliğini sorumluluğu kullanıcıya aittir.
- Makinenin başkalarına devredilmek veya ödünç verilme istemesi halinde kullanıcının, bu kılavuzda bulunan kullanma talimatlarını okumaya olduğundan emin olun.

1.2. HAZIRLIK İŞLEMLERİ

Kişisel koruyucu donanımlar (KKD)

- Uygun giysiler, kaymaz tabanlı dayanıklı iş ayakkabıları ve uzun pantolon giyin. Makineyi ayaklarınız çıplakken veya açık sandalet giyiyorken çalıştırmayın. İştme duyusunu koruyucu kulaklık takın.
- Eller için risk olan tüm durumlarda iş eldivenleri kullanın.
- Makineye veya çalışma ortamında mevcut nesnelere ve materyallere takılabilecek eşarplar, gömlekler, kolyeler, bilezikler, sarkan kısımları ve bağcıkları olan ya da kravat içeren giysiler ile sallantılı veya bol aksesuarları hiçbir şartta kullanmayın.
- Uzun saçları uygun şekilde toplayın.

Çalışma alanı / Makine

- Bütün çalışma sahasını iyice kontrol edin ve makine tarafından fırlatılabilecek veya kesim düzenine/döner aksamına hasar verebilecek her türlü nesneyi (taşlar, dallar, demir teller, kemikler, vb.) uzaklaştırın.

1.3. KULLANIM SIRASINDA

- Makineyi, patlama riski bulunan ortamlarda, tutuşabilir sıvılar, gaz veya toz mevcut ise kullanmayın. Elektrikli aletler, toz veya buharları tutuşturabilecek kıvılcımlar çıkarırlar.
- Makineyi yağmura veya ıslak ortamlara maruz bırakmayın. Cihazın içine sıızan su, elektrik çarpmaya riskini artırır.

- Sadece gün ışığında veya yeterli yapay ışıkta ve görüşün iyi olduğu koşullarda çalışın.
- Islak çimde, yağmur altında ve fırtına riski olduğunda, özellikle de yıldırım düşmesi olasılığı varken çalışmayın.
- Kişileri, çocukları ve hayvanları çalışma alanından uzaklaştırın. Çocukların başka bir yetişkinin gözetimi altında tutulması gerekmektedir.
- Zemindeki düzensizliklere (tümsekler, kanallar), eğimlere, gizli tehnelere ve görüşü sınırlandırabilecek muhtemel engellerin varlığına özellikle dikkat edin.
- Sarp kayalık, çukur veya nehir kenarlarının yakınlarında çok dikkatli olun. Tekerleklerden biri yol kenarını geçerse veya yol kenarı çökerse makine ters dönebilir.
- Yan kaymaya veya makinenin kontrolünü kaybetmeye neden olabilecek yön değişimlerine ve tekerleklerin engellerle (taşlar, dallar, ağaç kökleri, vb.) karşılaşmamasına çok dikkat ederek ve kendi dengenizin sağlam olduğundan emin olarak, her zaman eğime çapraz yönde çalışın, kesinlikle yukarı/aşağı yönde çalışmayın.
- Marş yönünden bağımsız olarak, makine 20°'den fazla eğimli zeminler üzerinde kullanılmamalıdır.
- Çimsiz yüzeyler üzerinden geçerken, taşınması esnasında çim biçme makinesini eğmeniz gerekirse ve çim biçme makinesi kesim yapılacak alandan veya alana taşınırken kesim düzenini durdurun.
- Çalıştırmak için çim biçme makinesini eğmeyin. Çalıştırma işlemi düz ve engelsiz veya yüksek çimlerin olmadığı bir düzlem üzerinde yapın.
- Çim biçme makinesini kendinize doğru çekerken azami dikkat gösterin. Engel bulunmadığından emin olmak için, geriye gitmeden önce ve geriye doğru giderken arkanıza bakın.
- Asla koşmayın, yürüyün.
- Çim biçme makinesinin sizi çekmesine izin vermeyin.
- Gerek makinenin çalıştırılması, gerekse kullanımı esnasında ellerinizi ve ayaklarınızı kesim düzeninden daima uzak tutun.
- Daima tahliye ağzından uzak durun.
- Korumaları (toplama sepeti, yanal tahliye koruması, arka tahliye koruması) hasar görmüş, eksik veya doğru yerleştirilmemiş haldeyken makineyi kesinlikle kullanmayın.
- Mevcut emniyet sistemlerini/mikro anahtarları devre dışı bırakmayın, etkisiz hale getirmeyin, çıkarmayın veya kurcalamayın.
- Aşağıdaki durumlarda kesim düzenini devreden çıkarın, motoru durdurun ve emniyet anahtarını çıkarın (bataryalı modellerde), hareketli tüm kısımların tamamen durdurulmuş olduğundan emin olun:
 - Makinenin taşınması esnasında;
 - Çim biçme makinesi her denetimsize bırakıldığında;
 - Bloke sebeplerini gidermeden veya tıkanıklığı açmadan önce;
 - Makineyi kontrol etmeden, temizlemeden veya makineye müdahale etmeden önce;

- Yabancı bir cisme çarptıktan sonra.Yeniden kullanmadan önce makine üzerindeki olası hasarları kontrol edin ve gerekli onarımları;
- Makine anormal şekilde titreşmeye başlarsa: muhtemel hasarları kontrol edin; gevşemiş parça olup olmadığını kontrol edin ve bunları sıkın; bir Uzman Serviste kontrol, değiştirme veya onarım işlemlerini yaptırın.



Çalışma esnasında bozulma veya kaza meydana gelmesi durumunda, derhal motoru durdurun ve başka hasarlara neden olmamak için makineyi uzaklaştırın; kişilerde veya üçüncü şahıslarda yaralanmalara neden olan kazalar söz konusu olduğunda, derhal içinde bulunulan duruma en uygun ilk yardım prosedürlerini uygulayın ve gerekli tedaviler için bir Sağlık Merkezine başvurun. Gözden kaçmaları durumunda kişilerde veya hayvanlarda hasar veya yaralanmalara yol açabilecek olası kalıntıları dikkatlice gidirin.

1.4. BAKIM, DEPOYA KALDIRMA VE NAKLIYE

Düzenli bakım yapın; depoya kaldırma işleminin doğru uygulanması, makinenin emniyetinin ve performans seviyesinin korunmasını sağlar.

- Makineyi asla parçaları aşınmış veya hasar görmüş haldeyken kullanmayın. Arızalı veya bozuk parçalar asla onarılmamalı, değiştirilmelidir. Sadece orijinal yedek parçaları kullanın.
- Makinenin ayar işlemleri esnasında, parmakların hareketli kesim düzeni ve makinenin sabit kısımları arasında sıkışıp kalmasını önlemeye dikkat edin.
- Yangın riskini azaltmak için, artıkların bulunduğu kapları kapalı bir mekan içinde bırakmayın.



Bu bilgilerde belirtilen gürültü ve titreşim seviyesi makinenin azami kullanım değerleridir. Dengesiz bir kesim düzeninin kullanılması, hareket hızının aşırı olması, bakım eksikliği ses ve titreşim seviyesini ciddi ölçüde etkiler. Dolayısıyla yüksek gürültüden ve titreşimlerin neden olduğu zorlamalardan kaynaklanan olası zararları gidermeye yönelik önlemlerin alınması gerekir; makinenin bakımını ihmal etmeyin, gürültü önleyici kulaklık takın, çalışma esnasında molalar verin.

1.5. BATARYA / BATARYA ŞARJ Cihazı

ÖNEMLİ Aşağıda yer alan güvenlik kuralları, makineye bağlı batarya ile batarya şarj cihazının kendi kitapçığında belirtilen güvenlik talimatlarına ekler.

- Bataryayı şarj etmek için yalnızca üretici tarafından tavsiye edilen batarya şarj cihazını kullanın. Uygunsuz bir şarj cihazı elektrik çarpmasına, aşırı ısınmaya veya bataryadan korozyona uğratici sıvı sızmasına sebep olabilir.
- Sadece elinizdeki cihaz için öngörülen özel bataryaları kullanın. Başka bataryaların kullanılması yaralanmalara ve yangın riskine yol açabilir.
- Bataryayı takmadan önce cihazın kapalı olduğundan emin olun. Bataryanın çalışır haldeki bir elektrikli cihaza takılması yangına neden olabilir.
- Kontaklarında kısa devreye yol açabileceğinden, kullanılmayan bataryaları ataşlar, demir paralar, anahtarlar,

- çivi, vida veya diğer küçük metal eşyalardan uzak tutun. Batarya kontaklarının kısa devre yapması, parlamaya veya yangına yol açabilir.
- Batarya şarj cihazını buharların, tutuşabilir maddelerin bulunduğu ortamlarda veya kağıt, kumaş, vs. gibi kolay yanıcı yüzeyler üzerinde kullanmayın. Şarj esnasında, şarj cihazı ısınır ve yangına sebep olabilir.
- Akümülatörlerin taşınması esnasında kontakların birbirlerine bağlanmadığına dikkat edin ve taşıma için metal kaplar kullanmayın.

1.6. ÇEVREYİ KORUMA

- Ambalajların, aşınmış parçaların veya çevreye zarar verebilecek herhangi bir parçanın bertarafında yerel yönetmeliklere titizlikle uyun; bu atıklar çöpe atılmamalı, ayrıştırılmalı ve malzemelerin geri kazanımı için, özel toplama merkezlerine götürülmelidir.
- Ortaya çıkan malzemelerin imha edilmesinde yerel yönetmeliklere titizlikle uyun.
- Hurdaya çıkarma durumunda, makineyi dışarıya atmayın, yürürlükteki yerel yönetmelikler uyarınca bir toplama merkezine başvurun.



Elektrikli cihazları ev atıklarıyla birlikte atmayın. Atık elektrikli ve elektronik cihazlar konulu 2012/19/AT sayılı AB Direktifine ve bu direktifin milli kanunlara uygun olarak uygulanmasına göre ömrünü tamamlamış elektrikli cihazlar, çevreye uyumlu şekilde yeniden kullanılmak amacı ile ayrı olarak toplanımlıdır. Elektrikli cihazların bir çöplük veya toprak içinde bertaraf edilmeleri halinde, zararlı maddeler su katmanlarına ulaşabilir, gıda zincirine karışarak sağlık ve sıhhatinizi zararlı şekilde etkileyebilirler. Bu ürünün bertarafı konusunda daha ayrıntılı bilgi edinmek için ev atıklarının bertaraf alanında Yetkili Kurum veya Satıcınızla bağlantı kurun



Faydalı ömürlerini tamamladıklarında bataryaları çevremize gereken özeni göstererek bertaraf edin. Bataryada hem kendiniz, hem de çevreniz açısından tehlikeli maddeler bulunur. Batarya çıkarıldıktan sonra lityum iyon bataryaları kabul eden bir yapıda ayrıca bertaraf edilmelidir.



Kullanılmış ürün ve ambalajların ayrı toplanması, malzemelerin geri dönüştürülmesine ve yeniden kullanılmasına olanak tanır. Geri dönüştürülen malzemelerin yeniden kullanılması, çevrenin kirlenmesini önler ve hammaddede talebini azaltır.

2. ÜRÜNÜN AÇIKLAMASI

Bu makine, sürücünün ayakta kullandığı bir çim biçme makinesidir.

Makine temel olarak tekerlekler ve sap ile donatılmış bir koruma karterine yerleştirilmiş kesim düzenine tahrik sağlayan bir motordan oluşur.

Operatör makineyi sapın arkasında, yani döner kesim düzeninden güvenli bir mesafede durarak kullanabilir ve ana kumandaları işletebilir.

Operatörün makineden uzaklaşması dönmekte olan motorun ve kesim düzenin birkaç saniye içerisinde durmasına neden olur.

Kullanım amacı ve uygunsuz kullanım

Bu makine bahçelerde ve çimli alanlarda çim kesmek amacıyla tasarlanmış ve üretilmiştir.

Her türlü farklı kullanım tehlikeli olabilir ve kişilere ve/veya eşyalara hasar verebilir.

Aşağıda belirtilenler (örnek olarak, ancak sadece bunlarla sınırlı olmaksızın) uygunsuz kullanım kabul edilir:

- makine üzerinde başka insanların, çocukların veya hayvanların taşınması;
- kendinizin makine tarafından taşınması;
- makinenin yükleri çekmek veya itmek için kullanılması;
- kesim düzeninin çimsiz kısımlarda harekete geçirilmesi;
- makinenin yaprak veya kalıntıları toplamak için kullanılması;
- makinenin çitleri düzenlemek veya çimsiz tipte bitkileri kesmek için kullanılması;
- makinenin birden fazla kişi tarafından kullanılması.

ÖNEMLİ Makinenin uygunsuz kullanımı garantinin geçersiz olmasına ve kullanıcının veya başkalarının zarar görmesinden ve yaralanmasından kaynaklanan yükümlülükleri kullanıcıya devrederek Üreticinin her türlü sorumluluktan muaf tutulmasına neden olur.

ÖNEMLİ Makine tek bir operatör tarafından kullanılmalıdır.

2.1. MAKİNE KOMPONENTLERİ

(Res. 1)

- A. Şasi
- B. Motor
- C. Kesim düzeni
- D. Arka tahliye koruması
- E. Yanal tahliye deflektörü (öngörülümüşse)
- F. Yanal tahliye koruması (öngörülümüşse)
- G. Toplama sepeti
- H. Sap
- I. Şalter kumandası
- J. Çekiş kavrama kolu (öngörülümüşse)
- K. Batarya yuvasına erişim kapağı
- L. Emniyet anahtarı (Devreden çıkarma cihazı)
- M. Batarya
- N. Batarya şarj cihazı

2.2. GÜVENLİK İŞARETLERİ



DİKKAT:

Makineyi kullanmadan önce talimatları okuyun.



TEHLİKE! Cisim fırlama riski. Kullanım esnasında kişilerin çalışma alanına yaklaşmalarına izin vermeyin.



TEHLİKE! Kesilme tehlikesi. Hareketli kesim düzeni. Kesim düzeninin yuvasının içine ellerinizi veya ayaklarınızı sokmayın.



DİKKAT, kesim düzeni kesebilir. Kesim düzeninin yuvasının içine ellerinizi veya ayaklarınızı sokmayın. Kesim düzeni motor durduktan sonra da dönmeye devam eder. Bakım yapmadan önce emniyet anahtarını (devreden çıkarma cihazını) çıkarın.



Sadece termik motorlu çim biçme makineleri için.



Sadece şebeke beslemeli elektrikli çim biçme makineleri için.



Sadece şebeke beslemeli elektrikli çim biçme makineleri için.

ÖNEMLİ Yırtılmış veya okunamaz hale gelmiş yapışkanlı etiketlerin değiştirilmesi gerekir. Yeni etiketleri yetkili teknik servis/nizden isteyin.

3. MONTAJ

ÖNEMLİ Ambalajın açılması ve montajı işlemi düz ve sağlam bir yüzey üzerinde gerçekleştirilmelidir, makinenin ve ambalajların hareket ettirilmeleri için yeterli dercede yer bulunmalıdır ve daima uygun aletler kullanılmalıdır.

1. Ambalajın açılması (Res. 2)
2. Montaj ve sapın ayarlanması (Res. 3)
3. Sepetin montajı (Res. 4)

4. KONTROL KUMANDALARI

• Emniyet anahtarı (Devreden çıkarma cihazı)

Batarya bölümünü içinde bulunan emniyet anahtarı, makinenin elektrik devresini açar ve kapatır (Res. 5).

Anahtar çıkarıldığında, makinenin kontrolsüz kullanılmasını engelleyecek şekilde elektrik devresi tamamen devreden çıkar.

ÖNEMLİ Makinenin kullanılmadığı veya gözetimsiz bırakıldığı her defasında emniyet anahtarını çıkarın.

• Operatörün varlığını bildiren kol

Operatörün varlığını bildiren kol (Res. 6.A) kesim düzeninin devreye alınmasını etkinleştirir. Sap ön konumda bulunur.

Güvenlik düğmesine (Res. 6.C) basın ve kesim düzenini başlatmak için kolu sapa doğru götürün.

Kol bırakıldığında motor otomatik olarak durur ve tüm fonksiyonlar devre dışı bırakılır.

• Açma düğmesi (varsa)

Açma düğmesi (Res. 7.A) şunlar için kullanılır:

• Makinenin açılması.

Bu düğmeye (Res. 7.A) basıldığında LED lamba (Res. 7.B) yanar ve makine kullanıma hazır hale gelir.

NOT Makine yalnızca operatörün varlığını bildiren kol ile çekiş kolu bırakılmış haldeyken açılabilir.

NOT Makine kullanılmazsa, 15 saniye sonra LED lamba söner ve yukarıda belirtilen işlemin tekrarlanması gerekir.

• Kesim düzeninin devreye alınması.

NOT Kesim düzeni yalnızca operatörün varlığını bildiren kol sapa doğru bastırıldığında devreye alınabilir (bkz. Par. 6.3).

• Kesim düzeninin devreden çıkarılması.

Kesim düzeni devredeyken operatörün varlığını bildiren kolu (Res. 6.A) bırakın; kesim düzeni durur ancak makine açık kalır.

• Çekiş kavrama kolu (öngörülümüşse)



Tekerlerdeki çekişi devreye sokar ve makinenin ilerletilmesini sağlar (Res. 6.B). Sap arka konumda bulunur.

ÖNEMLİ Motorun ateşlemesi çekiş daima devre dışı iken gerçekleştirilmelidir.

ÖNEMLİ Transmisyon zarar vermemek amacıyla, makineyi transmisyon etkinken geri çekmekten kaçınınız.

Bazı modellerde ilerleme hızı sapın sağında bulunan seçim düğmesinden ayarlanabilir (Res. 7.C). 6 farklı hız ayarı seçilebilir



En yüksek hız (yaklaşık 5 Km/sa)



En düşük hız (yaklaşık 2,5 Km/sa)

NOT Seçili son hız, makine kapatıldıktan sonra da ayarlı halde kalır.

• “ECO” düğmesi (varsa)

“ECO” fonksiyonu, çim biçme işlemi sırasında bataryanın makineyi çalıştırma süresini en uygun düzeye getirerek enerji tasarrufu yapılmasını sağlar. “Eco” fonksiyonunu etkinleştirmek veya devre dışı bırakmak için bu düğmeye basın (Res. 7.D). Operatörün varlığını bildiren kol her bırakıldığında bu fonksiyon devre dışı kalır.

NOT “ECO” fonksiyonunun ağır kesim şartlarında (biçilen çim sık, uzun, nemli olduğunda) kullanılması tavsiye edilmez.

• Kesim yüksekliğinin ayarlanması

Şasiyi indirerek veya kaldırarak çim farklı kesim yüksekliklerinde biçebilirsiniz. (Res. 8)

ÖNEMLİ Bu işlemi kesim düzeni durur haldeyken gerçekleştiriniz.

5. MAKİNENİN KULLANILMASI

ÖNEMLİ Bataryaya (varsa) ilgili talimatlar için, ilgili kitapçığa başvurunuz.

5.1. HAZIRLIK İŞLEMLERİ

Makineyi yatay konuma getirin ve yere iyice oturmasını sağlayınız.

• Batarya kontrolü

Makineyi satın aldıktan sonra ilk defa kullanmadan önce, batarya kitapçığında verilen talimatları uygulayarak bataryayı tam olarak şarj edin.

Her kullanımdan önce batarya kitapçığında yer alan talimatları izleyerek bataryanın şarj durumunu kontrol edin

• Makinenin çalışmaya hazırlanması

ÖNEMLİ Bu işlemi kesim düzeni durur haldeyken gerçekleştiriniz.

Bu makine çimenliğin farklı şekillerde biçilmesine imkan tanır:

- Çimin biçilmesi ve biçilen çimin toplama sepetinde toplanması için hazırlık (Res. 9)
- Çimin biçilmesi ve arkadan yere boşaltılması için hazırlık (Res. 10)
- Çimin biçilmesi ve parçalanması (“maçlama” işlemi) için (Res. 11)
- Çimin biçilmesi ve yandan yere boşaltılması için hazırlık (Res. 12)

5.2. GÜVENLİK KONTROLLERİ

- Makinenin tüm bileşenlerinin sağlam olduklarını ve doğru monte edildiklerini kontrol edin;
- Tüm tespit donanımlarının doğru sıklığından emin olun;
- Makinenin tüm yüzeylerini temiz ve kuru halde tutunuz.

İşlem	Sonuç
1. Makineyi çalıştırın. 2. Şalter kumandasını bırakın.	1. Kesim düzeni hareket etmemelidir. 2. Kollar kendiliklerinden hızlıca boşta konuma dönmeli, motor durmalı ve kesim düzeni birkaç saniye içinde durmalıdır.
1. Makineyi çalıştırın. 2. Çekiş koluna bastırın. 3. Çekiş kolunu bırakın.	2. Makine ilerler. 3. Makine durur.
1. Test sürüşü.	1. Anormal titreşim yok. Anormal ses yok.



Elde ettiğiniz sonuçların biri bile tablolardan farklıysa, makineyi kullanmayın! Gereken kontrollerin yapılması ve onarım için bir servis merkezine başvurunuz.

5.3. BAŞLATMA VE ÇALIŞMA

NOT Çalıştırma işlemini düz ve engelsiz veya yüksek çimlerin olmadığı bir düzlem üzerinde yapınız.

Makineyi (Res. 13) kısmında belirtildiği gibi çalıştırınız.

ÖNEMLİ Çalışma esnasında, kesim düzeninden, sap uzunluğu ile tespit edilen güvenlik mesafesini daima koruyunuz.

Toplama sepetinin boşaltılması

(Res. 14)

1. Şalter kumandasını bırakın ve kesim düzeninin durmasını bekleyiniz.
2. Arka tahliye korumasını kaldırınız, kolu tutunuz ve dik pozisyonda tutarak toplama sepetini çıkarınız.

5.4. DURDURMA

Çalışma sonunda şalter kumandasını bırakınız (Res. 15).



Makineyi durdurduktan sonra kesim düzeninin durması için birkaç saniye geçmesi gerekir.

5.5. KULLANDIKTAN SONRA

- Temizlik yapınız (Par. 5.1).
- Gerekirse, hasar görmüş bileşenleri değiştiriniz, gevşemiş olabilecek vida, somun ve civataları sıkınız.

Makineyi her kullanmadığınızda veya denetimsiz bıraktığınızda:

- Batarya yuvasına erişim kapağını açınız ve emniyet anahtarını çıkarınız (bataryalı modellerde).

6. BAKIM

Uyulacak güvenlik kuralları Böl. 1'de açıklanmaktadır. Ciddi riskler veya tehlikelerle karşılaşmamak için bu talimatlara titizlikle uyunuz:

Makine üzerinde herhangi bir kontrol, temizlik veya bakım/ ayarlama işlemi yapmadan önce:

- Makineyi durdurun.
- Hareket halindeki her bileşenin durduğundan emin olun.
- Emniyet anahtarını çıkarın (bataryalı modellerde).
- Uygun giysiler giyin, iş eldiveni ve koruyucu gözlük takın.

6.1. TEMİZLİK

Her kullanımdan sonra aşağıdaki talimatlara dikkat ederek temizlik yapın:

- Su jetleri kullanmayın ve motorun ve elektrikli komponentlerin ıslanmasını önleyin.
- Şasinin içinde biriken çim döküntülerini ve çamuru temizleyin.
- Hava girişlerinde kalıntı bulunmadığından daima emin olun.
- Şasiyi temizlemek için aşındırıcı sıvılar kullanmayın.
- Yangın tehlikesini azaltmak için, motoru çim, yaprak ve gres fazlası kalıntılardan arındırın.

6.2. KESİM DÜZENİNİN BAKIMI



Emniyet anahtarını çıkarmadan ve kesim düzeni tamamen durmadan kesim düzenine dokunmayın. Anahtar çıkarılmış olsa dahi kesim düzeninin hareket edebileceğine dikkat edin (bataryalı modellerde).



Kesim düzenleri ile ilgili tüm işlemler (sökme, bileme, balans, onarım, tekrar monte etme ve/veya değiştirme) güvenlik nedeniyle özel aletlerin kullanımının yanı sıra özel uzmanlık gerektiren önemli işlerdir, bu yüzden her zaman Uzman Servis tarafından gerçekleştirilmeleri gerekir.



Dengesini korumak için hasar görmüş, bükülmüş veya aşınmış kesim düzenini kendi vidalarıyla birlikte daima bütün halde değiştirin.

ÖNEMLİ Daima "Teknik Veriler" tablosunda verilen kodu taşıyan orijinal kesim düzenlerini kullanın.

6.3. BATARYANIN ŞARJ EDİLMESİ

Bataryayı (Res. 16) kısmında gösterildiği gibi şarj edin.

7. TAŞIMA, DEPOYA KALDIRMA VE BERTARAF

7.1. TAŞIMA

Makinenin hareket ettirilmesi, kaldırılması veya eğilmesi gerektiğinde aşağıdakilerin yapılması gerekir:

- Makineyi durdurun.
- Hareket halindeki her bileşenin durduğundan emin olun.
- Emniyet anahtarını çıkarın (bataryalı modellerde).
- Makineyi elektrik şebekesinden ayırın (elektrik kablolu modellerde).
- Sağlam iş eldivenleri giyin.
- Ağırlığına ve ağırlık dağılımına dikkat ederek, makineyi güvenli kavrama olanağı tanıyan noktalardan yakalayın.
- Makinenin ağırlığına uygun sayıda kişi kullanın.
- Makine hareket ederken zarar veya yaralanmalara neden olmadığından emin olun.
- Devrilerek zarar görmesini önlemek için, halat veya zincirle taşıma aracına sıkıca sabitleyin.

7.2. DEPOYA KALDIRMA (Res. 17)

Makinenin depoya kaldırılması gerektiğinde:

- Motoru soğumaya bırakın.
- Emniyet anahtarını ve bataryayı (bataryalı modellerde) çıkarın ve şarj edin.
- Makineyi iyice temizleyin.
- Makinenin sağlam olduğunu kontrol edin.

Makineyi depoya kaldırın:

- Kuru bir ortam seçin.
- Hava şartlarına karşı koruyun.
- Çocukların erişemeyecekleri bir yerde saklayın.
- Bakımda kullanılan anahtarları ve takımları çıkardığınızdan emin olun.

Bataryayı şu yerlere kaldırın:

- Gölge, serin ve nem içermeyen ortamlar.

NOT Uzun süre kullanılmayacağı zaman ömrünü uzatmak için bataryayı her iki ayda bir şarj edin.

NOT Kazara veya istemsizce de olsa, kişiler, çocuklar veya hayvanlara temas halinde tehlike oluşturmayacak şekilde makineyi kaldırın.

DICHIARAZIONE CE DI CONFORMITÀ (Istruzioni Originali)
(Direttiva Macchine 2006/42/CE, Allegato II, parte A)

1. La Società: ST. S.p.A. – Via del Lavoro, 6 – 31033 Castelfranco Veneto (TV) – Italy

2. Dichiara sotto la propria responsabilità, che la macchina:

Tosaerba con conducente a piedi (taglio erba)

a) Tipo / Modello Base:	CP1 430 •• Li •48
c) Numero di Serie:	22A••WBH000001 ÷ 99L••WBH999999
d) Motore:	a batteria

3. È conforme alle specifiche delle direttive:

- MD: 2006/42/EC
- OND: 2000/14/EC, ANNEX VI - 2005/88/EC
- e) Notified body N. 0197 – TÜV Rheinland LGA Products GmbH
Tillystrasse 2, 90431 Nürnberg – Germany
- EMCD: 2014/30/EU
- RoHS II: 2011/65/EU - 2015/863/EU

4. Riferimento alle norme armonizzate::

EN 60335-1:2012 + A11:2014 + A13:2017	EN IEC 63000:2018
EN 60335-2-77:2010	
EN 55014-1:2017 + A11	
EN 55014-2:2015	
EN ISO 12100:2010	

g) Livello di potenza sonora misurato:	90,24 dB(A)
h) Livello di potenza sonora garantito:	92 dB(A)
i) Ampiezza di taglio::	41 cm

5. Persona autorizzata a costituire il Fascicolo
Tecnico:

ST. S.p.A.
Via del Lavoro, 6
31033 Castelfranco Veneto (TV) - Italia

6. Castelfranco Veneto, 01/10/2022

CEO Stiga Group

Sean Robinson

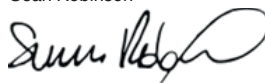

UK DECLARATION OF CONFORMITY

(Supply of Machinery (Safety) Regulations 2008, S.I. 2008 No. 1597, Annex II, part A)

1. The company: ST. S.p.A. – Via del Lavoro, 6 – 31033 Castelfranco Veneto (TV) – Italy
2. Hereby declares under its own responsibility that the machine (function):

Pedestrian-controlled lawn mower (grass cutting)

- | | |
|-----------------------|---------------------------------|
| a) Homologation type: | CP1 430 •• Li •48 |
| c) Serial number: | 22A••WBH000001 ÷ 99L••WBH999999 |
| d) Engine: | battery-operated |

3. Conforms to UK Regulations:

- S.I. 2008/1597 - Supply of Machinery (Safety) Regulations 2008
- S.I. 2001/1701 - Schedule 9 - Noise Emission in the Environment by Equipment for use Outdoors Regulations 2001
 - e) Notified body: N. 0197 – TÜV Rheinland LGA Products GmbH
Tillystrasse 2, 90431 Nürnberg – Germany
- S.I. 2016/1091 - Electromagnetic Compatibility Regulations 2016
- S.I. 2012/3032 - The Restriction of the Use of Certain Hazardous Substances in Electrical and Electronic Equipment Regulations 2012

4. Reference to harmonised standards:

EN 60335-1:2012 + A11:2014 + A13:2017	EN IEC 63000:2018
EN 60335-2-77:2010	
EN 55014-1:2017 + A11	
EN 55014-2:2015	
EN ISO 12100:2010	

- | | |
|----------------------------------|-------------|
| g) Measured sound power level: | 90,24 dB(A) |
| h) Guaranteed sound power level: | 92 dB(A) |
| i) Cutting width: | 41 cm |

n) Person authorised to compile the technical file:	ST. S.p.A. Via del Lavoro, 6 31033 Castelfranco Veneto (TV) - Italia
---	--

o) Castelfranco Veneto, 01/10/2022

CEO Stiga Group
Sean Robinson



UK Importer: STIGA LTD
Unit 8, Bluewater Estate Plympton,
Devon, PL7 4JH, England

**UK
CA**

DICHIARAZIONE CE DI CONFORMITÀ (Istruzioni Originali)
(Direttiva Macchine 2006/42/CE, Allegato II, parte A)

1. La Società: ST. S.p.A. – Via del Lavoro, 6 – 31033 Castelfranco Veneto (TV) – Italy

2. Dichiaro sotto la propria responsabilità, che la macchina:

Tosaerba con conducente a piedi (taglio erba)

a) Tipo / Modello Base:	CP1 480 •• Li •48
c) Numero di Serie:	22A••WBH000001 ÷ 99L••WBH999999
d) Motore::	a batteria

3. È conforme alle specifiche delle direttive:

- MD: 2006/42/EC
- OND: 2000/14/EC, ANNEX VI - 2005/88/EC
- e) Notified body N. 0197 – TÜV Rheinland LGA Products GmbH
Tillystrasse 2, 90431 Nürnberg – Germany
- EMCD: 2014/30/EU
- RoHS II: 2011/65/EU - 2015/863/EU

4. Riferimento alle norme armonizzate::

EN 60335-1:2012 + A11:2014 + A13:2017	EN IEC 63000:2018
EN 60335-2-77:2010	
EN 55014-1:2017 + A11	
EN 55014-2:2015	
EN ISO 12100:2010	

g) Livello di potenza sonora misurato:	94,36 dB(A)
h) Livello di potenza sonora garantito:	95 dB(A)
i) Ampiezza di taglio::	46 cm

5. Persona autorizzata a costituire il Fascicolo
Tecnico:

ST. S.p.A.
Via del Lavoro, 6
31033 Castelfranco Veneto (TV) - Italia

6. Castelfranco Veneto, 01/10/2022

CEO Stiga Group

Sean Robinson

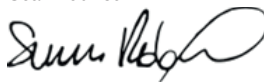

UK DECLARATION OF CONFORMITY

(Supply of Machinery (Safety) Regulations 2008, S.I. 2008 No. 1597, Annex II, part A)

1. The company: ST. S.p.A. – Via del Lavoro, 6 – 31033 Castelfranco Veneto (TV) – Italy
2. Hereby declares under its own responsibility that the machine (function):

Pedestrian-controlled lawn mower (grass cutting)

- | | |
|-----------------------|---------------------------------|
| a) Homologation type: | CP1 480 •• Li •48 |
| c) Serial number: | 22A••WBH000001 ÷ 99L••WBH999999 |
| d) Engine: | battery-operated |

3. Conforms to UK Regulations:

- S.I. 2008/1597 - Supply of Machinery (Safety) Regulations 2008
- S.I. 2001/1701 - Schedule 9 - Noise Emission in the Environment by Equipment for use Outdoors Regulations 2001
- e) Notified body: N. 0197 – TÜV Rheinland LGA Products GmbH
Tillystrasse 2, 90431 Nürnberg – Germany
- S.I. 2016/1091 - Electromagnetic Compatibility Regulations 2016
- S.I. 2012/3032 - The Restriction of the Use of Certain Hazardous Substances in Electrical and Electronic Equipment Regulations 2012

4. Reference to harmonised standards:

EN 60335-1:2012 + A11:2014 + A13:2017	EN IEC 63000:2018
EN 60335-2-77:2010	
EN 55014-1:2017 + A11	
EN 55014-2:2015	
EN ISO 12100:2010	

- | | |
|----------------------------------|-------------|
| g) Measured sound power level: | 94,36 dB(A) |
| h) Guaranteed sound power level: | 95 dB(A) |
| i) Cutting width: | 46 cm |

- | | |
|---|--|
| n) Person authorised to compile the technical file: | ST. S.p.A.
Via del Lavoro, 6
31033 Castelfranco Veneto (TV) - Italia |
|---|--|

- | | |
|------------------------------------|----------------------------------|
| o) Castelfranco Veneto, 01/10/2022 | CEO Stiga Group
Sean Robinson |
|------------------------------------|----------------------------------|



UK Importer: STIGA LTD
Unit 8, Bluewater Estate Plympton,
Devon, PL7 4JH, England



DICHIARAZIONE CE DI CONFORMITÀ (Istruzioni Originali)
(Direttiva Macchine 2006/42/CE, Allegato II, parte A)

1. La Società: ST. S.p.A. – Via del Lavoro, 6 – 31033 Castelfranco Veneto (TV) – Italy

2. Dichiaro sotto la propria responsabilità, che la macchina:

Tosaerba con conducente a piedi (taglio erba)

a) Tipo / Modello Base:	CP1 530 •• Li D48
c) Numero di Serie:	22A••WBH000001 ÷ 99L••WBH999999
d) Motore::	a batteria

3. È conforme alle specifiche delle direttive:

- MD: 2006/42/EC
- OND: 2000/14/EC, ANNEX VI - 2005/88/EC
- e) Notified body N. 0197 – TÜV Rheinland LGA Products GmbH
Tillystrasse 2, 90431 Nürnberg – Germany
- EMCD: 2014/30/EU
- RoHS II: 2011/65/EU - 2015/863/EU

4. Riferimento alle norme armonizzate::

EN 60335-1:2012 + A11:2014 + A13:2017	EN IEC 63000:2018
EN 60335-2-77:2010	
EN 55014-1:2017 + A11	
EN 55014-2:2015	
EN ISO 12100:2010	

g) Livello di potenza sonora misurato:	95,6 dB(A)
h) Livello di potenza sonora garantito:	98 dB(A)
i) Ampiezza di taglio::	51 cm

5. Persona autorizzata a costituire il Fascicolo
Tecnico:

ST. S.p.A.
Via del Lavoro, 6
31033 Castelfranco Veneto (TV) - Italia

6. Castelfranco Veneto, 01/10/2022

CEO Stiga Group

Sean Robinson

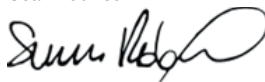

UK DECLARATION OF CONFORMITY

(Supply of Machinery (Safety) Regulations 2008, S.I. 2008 No. 1597, Annex II, part A)

1. The company: ST. S.p.A. – Via del Lavoro, 6 – 31033 Castelfranco Veneto (TV) – Italy
2. Hereby declares under its own responsibility that the machine (function):

Pedestrian-controlled lawn mower (grass cutting)

- | | |
|-----------------------|---------------------------------|
| a) Homologation type: | CP1 530 •• Li D48 |
| c) Serial number: | 22A••WBH000001 ÷ 99L••WBH999999 |
| d) Engine: | battery-operated |

3. Conforms to UK Regulations:

- S.I. 2008/1597 - Supply of Machinery (Safety) Regulations 2008
- S.I. 2001/1701 - Schedule 9 - Noise Emission in the Environment by Equipment for use Outdoors Regulations 2001
- e) Notified body: N. 0197 – TÜV Rheinland LGA Products GmbH
Tillystrasse 2, 90431 Nürnberg – Germany
- S.I. 2016/1091 - Electromagnetic Compatibility Regulations 2016
- S.I. 2012/3032 - The Restriction of the Use of Certain Hazardous Substances in Electrical and Electronic Equipment Regulations 2012

4. Reference to harmonised standards:

EN 60335-1:2012 + A11:2014 + A13:2017	EN IEC 63000:2018
EN 60335-2-77:2010	
EN 55014-1:2017 + A11	
EN 55014-2:2015	
EN ISO 12100:2010	

- | | |
|----------------------------------|------------|
| g) Measured sound power level: | 95,6 dB(A) |
| h) Guaranteed sound power level: | 98 dB(A) |
| i) Cutting width: | 51 cm |
- n) Person authorised to compile the technical file: ST. S.p.A.
Via del Lavoro, 6
31033 Castelfranco Veneto (TV) - Italia

o) Castelfranco Veneto, 01/10/2022

CEO Stiga Group
Sean Robinson



UK Importer: STIGA LTD
Unit 8, Bluewater Estate Plympton,
Devon, PL7 4JH, England



FR (Traduction de la notice originale)	EN (Translation of the original instruction)	DE (Übersetzung der Originalbetriebsanleitung)
<p>Déclaration CE de Conformité (Directive Machines 2006/42/CE, Annexe II, partie A) 1. La Société 2. Déclare sous sa propre responsabilité que la machine : Tondeuse à gazon à conducteur à pied / coupe du gazon a) Type / Modèle de Base c) Série d) Moteur: à batterie 3. Est conforme aux prescriptions des directives : e) Organisme de certification : <i>Non applicable</i> 4. Renvoie aux Normes harmonisées g) Niveau de puissance sonore mesuré h) Niveau de puissance sonore garanti i) Largeur de coupe n) Personne habilitée à établir le Dossier Technique : o) Lieu et Date</p>	<p>EC Declaration of Conformity (Machine Directive 2006/42/EC, Annex II, part A) 1. The Company 2. Herby declares under its own responsibility that the machine: Pedestrian controlled lawn mower / Grass cutting a) Type / Base Model c) Serial number d) Motor: battery-operated 3. Conforms to directive specifications: e) Certifying body: <i>Not applicable</i> 4. Reference to harmonised Standards g) Sound power level measured h) Sound power level guaranteed i) Range of cut n) Person authorised to create the Technical Folder: o) Place and Date</p>	<p>EG-Konformitätserklärung (Maschinenrichtlinie 2006/42/EG, Anhang II, Teil A) 1. Die Gesellschaft 2. Erklärt auf eigene Verantwortung, dass die Maschine: Handgeführter Rasenmäher / Rasenschnitt a) Typ / Basismodell c) Seriennummer d) Motor: Batterie 3. Den Anforderungen der folgenden Richtlinien entspricht: e) Zertifizierungsstelle: <i>unzutreffend</i> 4. Bezugnahme auf die harmonisierten Normen g) Gemessener Schalleistungspegel h) Garantierte Schalleistungspegel i) Schnittbreite n) Zur Verfassung der technischen Unterlagen befugte Person: o) Ort und Datum</p>
<p>NL (Vertaling van de oorspronkelijke gebruiksaanwijzing) EG-verklaring van overeenstemming (Richtlijn Machines 2006/42/CE, Bijlage II, deel A) 1. Het bedrijf 2. Verklaart onder zijn eigen verantwoordelijkheid dat de machine: Lopeend bediende grasmaaiër / grasmaaiër a) Type / Basismodel c) Serienummer d) Motor: : accu 3. Voldoet aan de specificaties van de richtlijnen: e) Certificatie-instituut: <i>Niet toegepast</i> 4. Verwijzing naar de Geharmoniseerde normen g) Gemeten niveau van geluidsvermogen h) Gegarandeerd niveau van geluidsvermogen i) Snijbreedte n) Bevoegd persoon voor het opstellen van het Technisch Dossier o) Plaats en Datum</p>	<p>ES (Traducción del Manual Original) Declaración de Conformidad CE (Directiva Máquinas 2006/42/CE, Anexo II, parte A) 1. La Empresa 2. Declara bajo su propia responsabilidad que la máquina: Cortadora de pasto con operador de pie / corte hierba a) Tipo / Modelo Base c) Matricula d) Motor: batería 3. Cumple con las especificaciones de las directivas: e) Organismo certificador: <i>No aplica</i> 4. Referencia a las Normas armonizadas g) Nivel de potencia sonora medido h) Nivel de potencia sonora garantizado i) Amplitud de corte n) Persona autorizada a realizar el Manual Técnico: o) Lugar y Fecha</p>	<p>PT (Tradução do manual original) Declaração CE de Conformidade (Diretiva de Máquinas 2006/42/CE, Anexo II, parte A) 1. A Empresa 2. Declara sob a própria responsabilidade que a máquina: Corta-relvas para operador a pé / corte da relva a) Tipo / Modelo Base c) Matricula d) Motor: Bateria 3. E conforme às especificações das diretivas: e) Órgão certificador: <i>Não aplicável</i> 4. Referência às Normas harmonizadas g) Nível medido de potência sonora h) Nível garantido de potência sonora i) Amplitude de corte n) Pessoa autorizada a elaborar o Caderno Técnico o) Local e Data</p>
<p>EL (Μετάφραση του πρωτοτύπου των οδηγιών χρήσης) EK-Δήλωση συμμόρφωσης (Οδηγία Μηχανών 2006/42/CE, Παράρτημα II, μέρος Α) 1. Η Εταιρεία 2. Δήλωση υπεύθυνα ότι η μηχανή: Χλοοκομική μηχανή με όρθιο χειριστή / κοπή της χλόης a) Τύπος / Βασικό Μοντέλο c) Αριθμός μητρώου d) Κινητήρας: μπαταρία 3. Συμμορφώνεται με τις προδιαγραφές της οδηγίας: e) Οργανισμός πιστοποίησης: <i>Δεν εφαρμόζεται</i> 4. Αναφορά στους Κανονισμούς εναρμόνισης g) Στάθμη μέτρησης ακουστικής ισχύος h) Στάθμη εγγυημένης ακουστικής ισχύος i) Εύρος κοπής n) Εξουσιοδοτημένο άτομο για την κατάρτιση του Τεχνικού Φακέλου: o) Τόπος και Χρόνος</p>	<p>TR (Orjinal Talimatların Türkçemesi) AT Uygunluk Beyanı (2006/42/CE Makine Direktifi, Ek II, bölüm A) 1. Şirket 2. Sahibi sorumluluğu altında aşağıdaki makinenin: Ayak kumandalı çim biçme makinesi / çim kesimi a) Tip / Standart model c) Sicil numarası d) Motor : batarya 3. Aşağıdaki direktiflerin özelliklerine uygun olduğunu beyan etmektedir: e) Sertifikalandıran kurum: <i>Uygunlanamaz</i> 4. Harmonize standartlara atf g) Ölçülen ses gücü seviyesi h) Garant edilmiş ses gücü seviyesi i) Kesim genişliği n) Teknik Dosyayı oluştururmayla yetkili kişi: o) Yer ve Tarih</p>	<p>MK (Превод на оригиналните упатства) Декларација за усогласеност со ЕУ (Директива за машини 2006/42/CE, Анекс II, дел А) 1. Компанијата 2. изјавува со целосна лична одговорност дека следната машина: Тревкосака со оператор на ноге / косење трева a) Тип / основен модел b) етикета в) мотор: акумулатор 3. Усогласеност со спецификациите според директивите: d) тело за сертификација: <i>Не се применува</i> e) Референци за усогласени нормативи f) тест CE за типот: <i>Не се применува</i> g) Акустични притисок h) Ниво на гарантирана звучна моќност н) овластено лице за составување на Техничката брошура o) место и датум</p>
<p>NO (Oversettelse av original bruksanvisning) EF- Samsvarserklæring (Maskindirektiv 2006/42/EF, Vedlegg II, del A) 1. Firmaet 2. Erklærer på eget ansvar at maskinen: Håndført gressklipper/ gressklipping a) Type / Modell c) Serienummer d) Motor: batteri 3. Oppfyler kravene i direktivene: e) Sertifiseringsorgan: <i>Ikke aktuelt</i> 4. Henvisning til harmoniserte standarder g) Målt lydeffektivnivå h) Garantert lydeffektivnivå i) Klippebredde n) Person som har fullmakt til å utferdige teknisk dokumentasjon: o) Sted og dato</p>	<p>SV (Översättning av bruksanvisning i original) EG-försäkran om överensstämmelse (Maskindirektiv 2006/42/EG, bilaga II, de la) 1. Företaget 2. Försäkrar på eget ansvar att maskinen: Förarled gräsklippare / gräsklippning a) Typ / Basmodell c) Serienummer d) Motor: batteri 3. Överensstämmer med föreskrifterna i direktivet e) Intygsorgan. Anmält organ: <i>Inte tillämplig</i> 4. Referens till harmoniserade standarder g) Uppmätt ljudeffektivitet h) Garanterad ljudeffektivitet i) Skärbredd n) Auktoriserad person för upprättandet av den tekniska dokumentationen: o) Ort och datum</p>	<p>DA (Oversættelse af den originale brugsanvisning) EF-øverenstemmelseserklæring (Maskindirektiv 2006/42/EF, bilag II, del A) 1. Firmaet 2. Erklærer på eget ansvar, at maskinen: Plæneklipper betjent af gående personer / klipping af græsset a) Type / Model c) Serienummer d) Motor: batteri 3. Er i overensstemmelse med specifikationerne ifølge direktivene: e) Certificeringsorgan: <i>Ikke anvendelig</i> 4. Henvisning til harmoniserede standarder g) Målt lydeffektivniveau h) Garanteret lydeffektivniveau i) Klippebredde n) Person, der har bemyndigelse til at udarbejde det tekniske dossier: o) Sted og dato</p>
<p>HU (Eredeti használati utasítás fordítása) EK-megfelelésiégi nyilatkozata (2006/42/EC gépárványelv, II. melléklet "A" rész) 1. Alulírott Vállalat 2. Felelősségének teljes tudatában kijelenti, hogy az alábbi gép: Gyಾಲogvezetésű fűnyírógép / fűnyírás a) Típus / Alaptípus c) Gyártási szám d) Motor: akkumulátor 3. Megfelel az alábbi irányelvek előírásainak: e) Tanúsító szerv: <i>Nem alkalmazható</i> 4. Hivatkozás a harmonizált szabványokra g) Mért zajteljesítmény szint h) Garantált zajteljesítmény szint i) Vágszélesség n) Műszaki Dosszié szerkesztésére felhatalmazott személy: o) Helye és ideje</p>	<p>RU (Перевод оригинальных инструкций) Декларация соответствия нормам ЕС (Директива о машинном оборудовании 2006/42/EC, Приложение II, часть А) 1. Предприятие 2. Заявляет под собственную ответственность, что машина: Газокосилка с пешеходным управлением/ стрижка газона a) Тип / Базовая модель c) Паспорт d) Двигатель: батарея горения 3. Соответствует требованиям следующих директив: e) Сертифицирующий орган: <i>Неприменимо</i> 4. Ссылки на гармонизированные нормы g) Измеренный уровень звуковой мощности h) Гарантируемый уровень звуковой мощности i) Амплитуда косания n) Лицо, уполномоченное на подготовку технической документации: o) Место и дата</p>	<p>HR (Prijevod originalnih uputa) EK Izjava o sukladnosti (Direktiva 2006/42/EZ o strojevima, dodatak II, dio A) 1. Tvrtka: 2. pod vlastitom odgovornošću izjavljuje da je stroj: Ručno upravljana kosilica trave/ košenje trave a) Vrsta / Osnovni model c) Matični broj d) Motor: baterija 3. Sukladan s temeljnim zahtjevima direktiva: e) Certifikacijsko tijelo: <i>Nije primjenjivo</i> 4. Primjenjuje su sljedeće harmonizirane norme: g) Izmjerenja razina zvučne snage h) Zajamčena razina zvučne snage i) Širina rezanja n) Osoba ovlaštena za pripremljenje Tehničke datoteke: o) Mjesto i datum</p>

<p>FI (Alkuperäisten ohjeiden käännös)</p> <p>EY-VAATIMUSTENMUKAISUUSVAKUUTUS (Konedirektiivi 2006/42/EY, Liite II, osa A)</p> <ol style="list-style-type: none"> Yritys Vakuittaa omalla vastuullaan, että kone: Kävelen ohjattava ruohonleikkuri/ruohonleikkuu Typot / Penumallit Sarjanumero Moottori : akku On yhdenmukainen seuraavien direktiivien asettamien vaatimusten kanssa: Sertifioityritys : <i>Ei sovellettavissa</i> Viitatus harmonisointiin standardeihin Mitattu äänitehotaso Taattu äänitehotaso Leikkuleveys Teknisten asiakkirjien laatimiseen valuttuute henkilö: Paikka ja päivämäärä 	<p>CS (Překlad původního návodu k používání)</p> <p>ES – Prohlášení o shodě (Směrnice o Strojních zařízeních 2006/42/ES, Příloha II, část A)</p> <ol style="list-style-type: none"> Společnost Prohlásuje na vlastní odpovědnost, že stroj: Sekačka se stojící obsluhou / sekačka na trávu Typ / Základní model Výrobní číslo Motor: akumulátor Je v shodě s nařízenými směrnice: Certifikační orgán: <i>Nelze použít</i> Odkazy na Harmonizované normy Naměřená úroveň akustického výkonu Zaručená úroveň akustického výkonu Šířka kosění Osoba autorizovaná pro vytvoření Technického spisu: Místo a Datum 	<p>PL (Tłumaczenie instrukcji oryginalnej)</p> <p>Deklaracja zgodności WE (Dyrektywa maszynowa 2006/42/WE, Załącznik II, część A)</p> <ol style="list-style-type: none"> Spółka Oświadca na własną odpowiedzialność, że maszyna: Kosiarz prowadzona przez operatora pieszego / ciecie trawy Typ / Model podstawowy Numera seryjny Silnik: akumulator Specyfikacja techniczna wymogi następujących Dyrektyw: Jednostka certyfikująca: <i>Nie dotyczy</i> Odniesienie do Norm harmonizowanych Zmierzony poziom mocy akustycznej Gwarantowany poziom mocy akustycznej Szerokość koszenia Osoba upoważniona do zredagowania Dokumentacji technicznej: Miejscowość i data
<p>SL (Prevod izvirnih navodil)</p> <p>ES izjava o skladnosti (Direktiva 2006/42/ES) , priloga II, del A)</p> <ol style="list-style-type: none"> Družba pod lastno odgovornostjo izjavlja, da je stroj: Kosilnica za stojčega delavca / košnja trave Tip / osnovni model Serijska številka Motor: baterija Skladna je z določili direktiv : Ustanova, ki izda potrdilo: <i>Se ne uporablja</i> Sklicevanje na uskladene predpise Izmerjen nivo zvočne moči Zagotovljen nivo zvočne moči Obseg košnje Osoba, pooblaščenca za sestavo tehnične knjižice: Mesto in datum 	<p>BS (Prijevod originalnih uputa)</p> <p>EZ izjava o skladnosti (Direktiva o mašinama 2006/42/EZ, Prilog II, deo A)</p> <ol style="list-style-type: none"> Firma Daje izjavu pod vlastitom odgovornošću da je mašina: Kosilica na garanje / Košenje trave Tip / Osnovni model Serijski broj Motor: akumulator skladna s osnovnim zahtjevima direktive: Certifikaciono tijelo: <i>Nije primjenjivo</i> Pozivanje na usklađene norme Izmjereni nivo zvučne snage Garantovani nivo zvučne snage Širina košenja Osoba ovlaštena za izradu tehničke brošure: Mjesto i datum 	<p>SK (Překlad pôvodného návodu na použitie)</p> <p>ES vyhlásenie o zhode (Smernica o Strojních zariadeniach 2006/42/ES, Príloha II, časť A)</p> <ol style="list-style-type: none"> Spoločnosť Vyhlasuje na vlastnú zodpovednosť, že stroj: Kosačka so stojacou obsluhou / kosačka na trávu Typ / Základný model Výrobné číslo Motor: akumulátor Je v zhode s nariadeniami smerníc: Certifikačný orgán: <i>Nepoužiteľné</i> Odkazy na Harmonizované normy Nameraná úroveň akustického výkonu Zaručená úroveň akustického výkonu Šírka kosenia Osoba autorizovaná na vytvorenie Technického spisu: Miesto a Dátum
<p>RO (Traducerea manualului fabricantului)</p> <p>CE - Declarație de Conformitate (Directiva Mașini 2006/42/CE, Anexa II, partea A)</p> <ol style="list-style-type: none"> Societatea Declară pe propria răspundere că mașina: Mașină de tuns iarba cu conductor pe pedestr / tăiat iarba Tip / Model de bază Număr de serie Motor: baterie Este în conformitate cu specificațiile directivei: Organism de certificare: <i>Nu se aplică</i> Referință la Standardele armonizate Nivel de putere sonoră măsurat Nivel de putere sonoră garantat Lățimea de tăiere Persoană autorizată să întocmească Dosarul Tehnic Locul și Data 	<p>LT (Originalni instrukciju vertimas)</p> <p>EB atitikties deklaracija (Masinu direktyva 2006/42/CE, Priedas II, dalis A)</p> <ol style="list-style-type: none"> Bendrovė Priima atsakomybę, kad įrenginys: Pėsčių operatoriaus valdoma vejojėvė/ žolės pjovimas Tipas / Bazinis Modelis Serijs numeris Varkiklis: baterija Atitinka direktyvos pateiktas specifikacijas: Sertifikuojamo įstaiga: <i>Netaikoma</i> Nuoroda į suderintas Normas Išmatuotas garso galios lygis Užtikrinamas garso galios lygis Autorisuotas asmuo sudaryti Techninę Dokumentaciją: Vieta ir Data 	<p>LV (Instrukciju tulkojums no oriģinālvalodas)</p> <p>EK atbilstības deklarācija (Direktīva 2006/42/EK par mašīnām, pielikums II, daļa A)</p> <ol style="list-style-type: none"> Uzņēmums Uzņemties par to pilnu atbildību, paziņo, ka mašina: Pēščių operatoriaus valdoma vejojėvė/ žolės pjaušana Tip / Bāzes modelis Sērijas numurs Motors: akumulators Atbilst šādu direktīvu prasībām: Sertifikācijas iestāde: <i>Nav piemērojams</i> Atsauc uz harmonizētiem standartiem Izmērītais skaņas intensitātes līmenis Garantētais skaņas intensitātes līmenis Plānotais platums Pilnvarotais darbinieks, kas sagatavoja tehnisko dokumentāciju: Vieta un datums
<p>SR (Prevod originalnih uputstval)</p> <p>EC deklaracija o usaglašenosti (Direktiva o mašinama 2006/42/EC, Prilog II, deo A)</p> <ol style="list-style-type: none"> Preduzeće Daje izjavu pod vlastitom odgovornošću da je mašina: Kosilica na garanje / košenje trave Tip / Osnovni model Serijski broj Motor: akumulator Je u skladu s osnovnim zahtjevima direktiva: Sertifikaciono telo: <i>Nije primjenjivo</i> Pozivanje na usklađene norme Izmereni nivo zvučne snage Garantovani nivo zvučne snage Širina košenja: Osoba ovlašćena za sastavljanje tehničke brošure Mesto i datum 	<p>BG (Превод на оригиналните инструкции)</p> <p>EO декларация за съответствие (Директива Машина 2006/42/EO, Приложение II, част А)</p> <ol style="list-style-type: none"> Дружество На собствена отговорност декларира, че машината: Косилка с изправен водач / рязане на трева Вид / Базисен модел Серийен номер Motor: акумулатор Е в съответствие със спецификата на директивите: Сертифициращ орган: <i>Не е приложимо</i> Базирано на хармонизираните норми Ниво на измерена акустична мощност Гарантирано ниво на акустична мощност Широчина на косене Лице, упълномощено да състави Техническата Документация: Място и дата 	<p>ET (Algupärase kasutusjuhendi tõlge)</p> <p>EU vastavusdeklaratsioon (Masinadirektiiv 2006/42/EU, Lisa II, osa A)</p> <ol style="list-style-type: none"> Firma Kinnitab omal vastutusel, et masin: Seisva juhiga muruniitja / muruniitja Tüüp / Põhimudel Matrikkel Mootor: aku Vastab direktiivide nõuetele: Kinnitav asutus: <i>Ei ole kohaldatav</i> Viide ühtlustatud standarditele Mõõdetud heliõimsuse tase Garanteeritud heliõimsuse tase Lõikelaius Tehnilise Lehe autoriseeritud koostaja: Koht ja Kuupäev

IT • Il contenuto e le immagini del presente manuale d'uso sono stati realizzati per conto di ST. S.p.A. e sono tutelati da diritto d'autore – È vietata ogni riproduzione o alterazione anche parziale non autorizzata del documento.

BG • Съдържанието и изображенията в настоящото ръководство са извършени за ST. S.p.A. и са защитени с авторски права – Забранява се всяко неотторизирано възпроизвеждане или промяна, дори и отчасти на документа.

BS • Sadržaj i slike iz ovog korisničkog priručnika napravljeni su isključivo za ST. S.p.A. i zaštićeni su autorskim pravima – zabranjena je svaka neovlaštena reprodukcija ili izmjena dokumenta, djelomično ili u potpunosti.

CS • Obsah a obrázky v tomto návodu k použití byly zpracovány jménem společnosti ST. S.p.A. a jsou chráněny autorským právem – Reprodukce či nepovolené pozměňování tohoto dokumentu, a to i částečné, je zakázáno.

DA • Indhold og illustrationer i denne vejledning er blevet skabt på vegne af ST. S.p.A. og er beskyttet af ophavsret – Enhver gengivelse eller ændring, også delvis, af dokumentet uden autorisation hertil er forbudt.

DE • Inhalt und Bilder dieser Bedienungsanleitung wurden im Namen von ST. S.p.A. erstellt und sind urheberrechtlich geschützt – Jede nicht genehmigte Vervielfältigung oder Veränderung, auch auszugsweise, dieses Dokumentes ist verboten.

EL • Το περιεχόμενο και οι εικόνες στο παρόν εγχειρίδιο χρήσης δημιουργήθηκαν για λογαριασμό της εταιρείας ST. S.p.A. και προστατεύονται από πνευματικά δικαιώματα – Απαγορεύεται οποιαδήποτε αναπαραγωγή ή τροποποίηση, έστω και μερική, του εγχειρίδιου χωρίς έγκριση.

EN • The content and images in this User Manual were produced expressly for ST. S.p.A. and are protected by copyright – any unauthorized reproduction or modification to the document, either partially or in full, is prohibited.

ES • El contenido y las imágenes del presente manual de uso han sido creados por ST. S.p.A. y están protegidos por los derechos de autor – Se prohíbe toda reproducción o modificación, incluso parcial, no autorizada del documento.

ET • Käesoleva kasutusjuhendi sisu ja kujutised on toodetud konkreetselt ettevõttele ST. S.p.A. ja neile rakendub autoriõigussaadus – dokumendi igasugune osaline või täielik ilma loata reprodutseerimine või muutmine on keelatud.

FI • Tämän käyttöoppaan sisältö ja kuvat on valmistettu ST. S.p.A. -yhtiön toimesta ja niitä suojaa tekijänoikeuslaki. – Asiakirjan kaikenlainen kopioiminen tai muuttaminen, osittainkin, on kielletty ilman erityistä lupaa.

FR • Le contenu et les images du présent manuel d'utilisation ont été réalisés pour le compte de ST. S.p.A. et sont protégés par un droit d'auteur – Toute reproduction ou modification non autorisée, même partielle, du document, est interdite.

HR • Sadržaj i slike u ovom priručniku za uporabu izrađeni su za tvrtku ST. S.p.A. te su obuhvaćeni autorskim pravima – Zabranjuje se neovlašteno umnožavanje ili prilagodba, djelomična ili u cijelosti, ovog dokumenta.

HU • Ennek a használati útmutatónak a tartalma és a benne szereplő képek kizárólag a ST. S.p.A. számára készültek és szerzői joggal védettek – tilos a dokumentum bármely részének vagy egészének engedély nélküli sokszorosítása és módosítása.

LT • Šio naudotojų vadovo turinys ir paveikslėliai skirti tik „ST. S.p.A.“ ir yra saugomi autorių teisėmis – dokumentą atgaminti ar modifikuoti, visiškai arba iš dalies, yra draudžiami.

LV • Šis lietotāja rokasgrāmatas saturs un attēli ir veidoti tikai ST. S.p.A. un ir aizsargāti ar autortiesībām. Jebkāda dokumenta vai tā daļas prettiesiska kopēšana vai pārveide ir stingri aizliegta.

MK • Содржината и сликите во Упатството за корисникот се подготвени исклучиво за ST. S.p.A. и се заштитени со авторски права – забрането е секое делумно или целосно неовластено репродуцирање или измена на документот.

NL • De inhoud en de afbeeldingen van deze gebruikshandleiding werden gerealiseerd voor rekening van ST. S.p.A. en zijn beschermd door het auteursrecht – Elke niet-geautoriseerde reproductie of wijziging, ook gedeeltelijke, van het document is verboden.

NO • Innholdet og bildene i denne brukerveiledningen er utført på oppdrag fra ST. S.p.A. og er beskyttet ved opphavsrett – Enhver gjengivelse eller endring, selv kun delvis, er forbudt.

PL • Treść oraz ilustracje zawarte w niniejszej instrukcji obsługi powstały na zlecenie spółki ST. S.p.A. i są chronione prawami autorskimi – Zabrania się wszelkiego kopiowania bądź modyfikowania, także częściowego, niniejszego dokumentu bez uzyskania stosownej zgody.

PT • As imagens e os conteúdos contidos no presente Manual do Utilizador foram expressamente criados para uso exclusivo da ST. S.p.A., encontrando-se protegidos por direitos de autor. Qualquer tipo de reprodução ou alteração, parcial ou integral, não autorizadas deste Manual estão expressamente proibidas.

RO • Conținutul și imaginile din manualul de utilizare de față au fost realizate în numele ST. S.p.A. și sunt protejate de drepturi de autor – Este interzisă orice reproducere sau modificare chiar și parțială neautorizată a documentului.

RU • Тесты и изображения, содержащиеся в настоящем руководстве, были созданы в интересах ST. S.p.A. и защищены авторскими правами – Любое несанкционированное воспроизведение или изменение документа запрещено.

SK • Obsah a obrázky v tomto návode na používanie boli spracované menom spoločnosti ST. S.p.A. a sú chránené autorským právom – Reprodukcie či nepovolené pozměňovanie tohto dokumentu, a to aj čiastočné, je zakázané.

SL • Vsebine in slike v tem uporabniškem priručniku so izdelane za podjetje ST. S.p.A. in so zaščitene z avtorskimi pravicami – vsakršno nepooblaščenno razmnoževanje ali spreminjanje dokumenta, v celoti ali delno, je prepovedano.

SR • Sadržaj i slike ovog priručnika za upotrebu su napravljeni u ime ST. S.p.A. i zaštićeni su autorskim pravima – Zabranjena je svaka potpuna ili delimična reprodukcija ili izmena dokumenta bez odobrenja.

SV • Innehållet och bilderna i denna användarhandbok har framställts för ST. S.p.A. och skyddas av upphovsrätt – all form av reproduktion eller ändring, även partiell, som inte auktoriserats är förbjuden.

TR • Bu Kullanıcı Kilavuzundaki içerik ve resimler açığa ST. S.p.A. için üretilmiştir ve telif hakkı ile korunmaktadır – dokümanın izinsiz olarak tamamen ya da kısmen herhangi bir şekilde çoğaltılması ya da dağıtılması yasaktır.



.....	 LWA dB
Type:	
Art.N -s/n	



FR

Cet appareil,
ses accessoires,
piles et cordons
se recyclent

À DÉPOSER
EN MAGASIN
OU
À DÉPOSER
EN DÉCHÈTERIE

Points de collecte sur www.quefairedemesdechets.fr
Privilégiez la réparation ou le don de votre appareil !



FR

ST. S.p.A.

Via del Lavoro, 6

31033 Castelfranco Veneto (TV) ITALY

STIGA LTD (UK Importer)

Unit 8, Bluewater Estate Plympton,

Devon, PL7 4JH, England