

AM 98 Li 48 V1  
AM 108 Li 48 V2

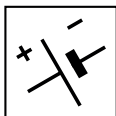

- IT** **Trattorino con unità di taglio rotativa - MANUALE D'ISTRUZIONI**  
ATTENZIONE: prima di usare la macchina, leggere attentamente il presente libretto.
- CS** **Samojízdná Sekačka - NÁVOD K POUŽITÍ**  
UPOZORNĚNÍ: před použitím stroje si pozorně přečtěte tento návod k použití.
- DA** **Havetraktor med roterende knive - BRUGSANVISNING**  
ADVARSEL: læs instruktionsbogen omhyggeligt igennem, før du tager denne maskine i brug.
- DE** **Aufsitz-Sichelmäher - GEBRAUCHSANWEISUNG**  
ACHTUNG: vor Inbetriebnahme des Geräts die Gebrauchsanleitung aufmerksam lesen.
- EN** **Riding Rotary Lawn Mower- OPERATOR'S MANUAL**  
WARNING: read thoroughly the instruction booklet before using the machine.
- ES** **Tractor cortacésped giratorio - MANUAL DE INSTRUCCIONES**  
ATENCIÓN: antes de utilizar la máquina, leer atentamente el presente manual.
- FI** **Puutarhattraktori pyörivällä leikkuuyksiköllä- KÄYTTÖOHJEET**  
VAROITUS: lue käyttöopas huolellisesti ennen koneen käyttöä.
- FR** **Tondeuse à gazon autoportée rotative - MANUEL D'UTILISATION**  
ATTENTION: lire attentivement le manuel avant d'utiliser cette machine.
- NL** **Rijdende roterende grasmaaier - GEBRUIKERSHANDLEIDING**  
LET OP: vooraleer de machine te gebruiken, dient men deze handleiding aandachtig te lezen.
- NO** **Plentraktør med rotorklipper - INSTRUKSJONSBOK**  
ADVARSEL: les denne bruksanvisningen nøye før du bruker maskinen.
- PL** **Samobieżna rotacyjna kosiarka trawnikowa - INSTRUKCJE OBSŁUGI**  
OSTRZEŻENIE: przed użyciem maszyny, należy uważnie przeczytać niniejszą instrukcję.
- PT** **Tractor cortador de relva - MANUAL DE INSTRUÇÕES**  
ATENÇÃO: antes de usar a máquina, leia atentamente o presente manual.
- RU** **Езда Косилка роторная - РУКОВОДСТВО ПО КСПЛУАТАЦИИ**  
ВНИМАНИЕ: прежде чем пользоваться оборудованием, внимательно прочтите это руководство по эксплуатации.
- SK** **Traktor s rotačnou kosačkou - NÁVOD NA POUŽITIE**  
UPOZORNENIE: pred použitím stroja si pozorne prečítajte tento návod.
- SV** **Sittrotorgräsklippare - BRUKSANVISNING**  
WARNING: läs igenom hela detta häfte innan du använder maskinen.



ITALIANO - Istruzioni Originali .....	<b>IT</b>
ČESKY - Překlad původního návodu k používání .....	<b>CS</b>
DANSK - Oversættelse af den originale brugsanvisning .....	<b>DA</b>
DEUTSCH - Übersetzung der Originalbetriebsanleitung .....	<b>DE</b>
ENGLISH - Translation of the original instruction .....	<b>EN</b>
ESPAÑOL - Traducción del Manual Original .....	<b>ES</b>
SUOMI - Alkuperäisten ohjeiden käännös .....	<b>FI</b>
FRANÇAIS - Traduction de la notice originale .....	<b>FR</b>
NEDERLANDS - Vertaling van de oorspronkelijke gebruiksaanwijzing .....	<b>NL</b>
NORSK - Oversettelse av den originale bruksanvisningen .....	<b>NO</b>
POLSKI - Tłumaczenie instrukcji oryginalnej .....	<b>PL</b>
PORTUGUÊS - Tradução do manual original .....	<b>PT</b>
РУССКИЙ - Перевод оригинальных инструкций .....	<b>RU</b>
SLOVENSKY - Preklad pôvodného návodu na použitie .....	<b>SK</b>
SVENSKA - Översättning av bruksanvisning i original .....	<b>SV</b>

1

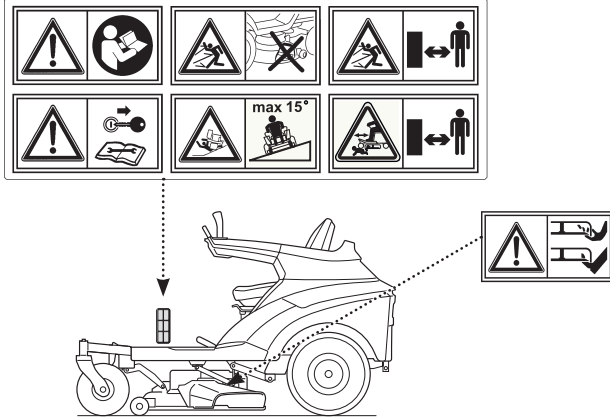

2

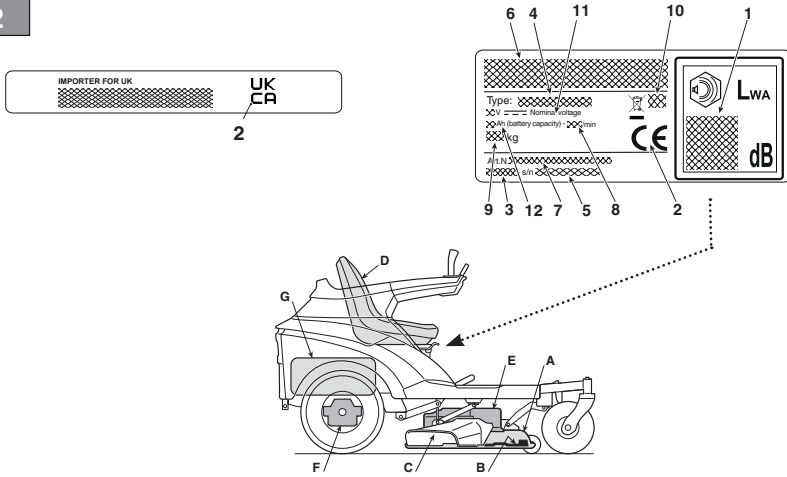

3

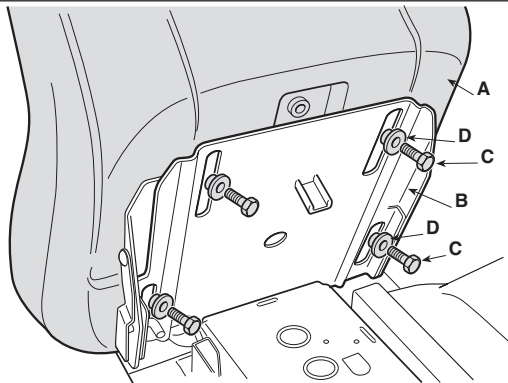

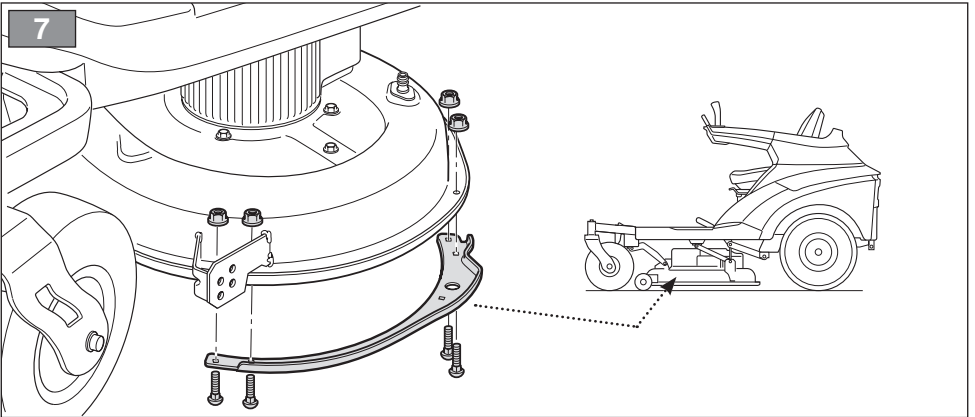
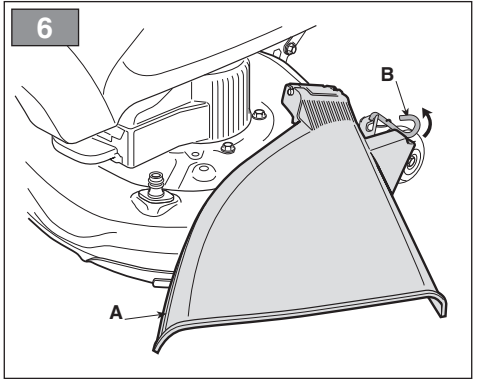
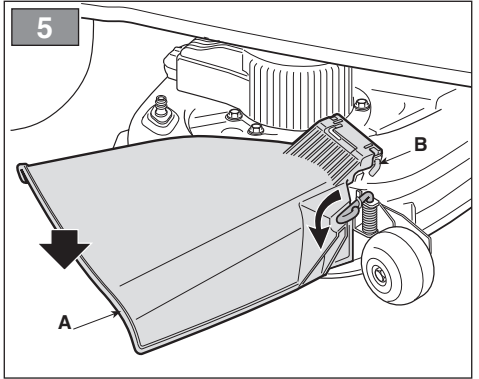
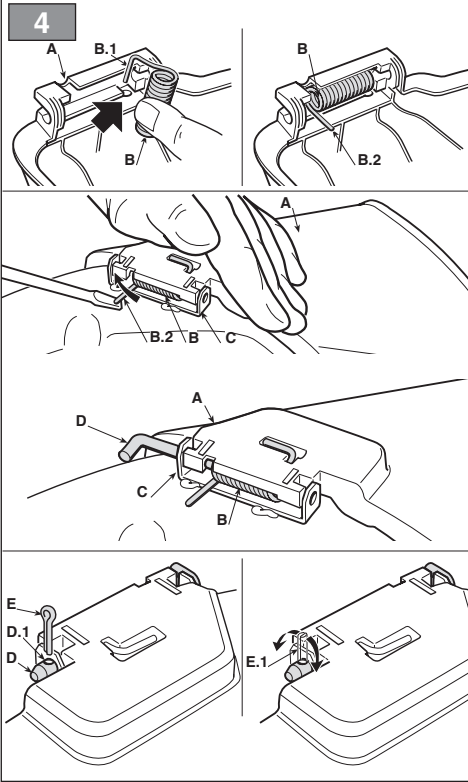

8

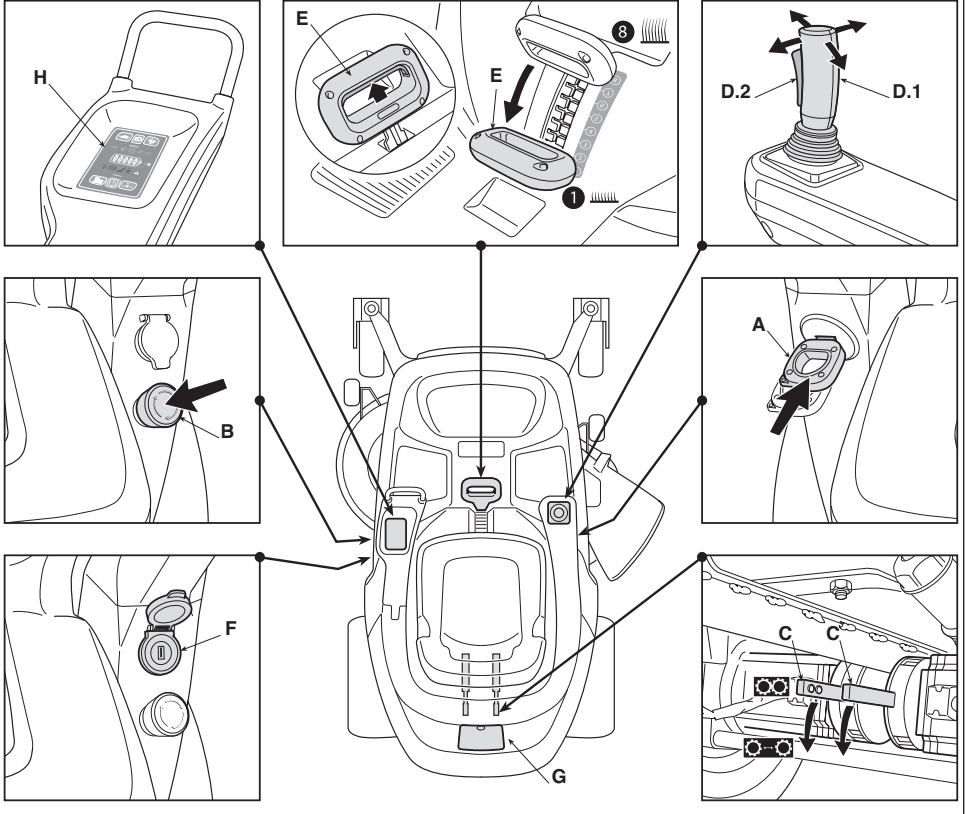

9

I

II

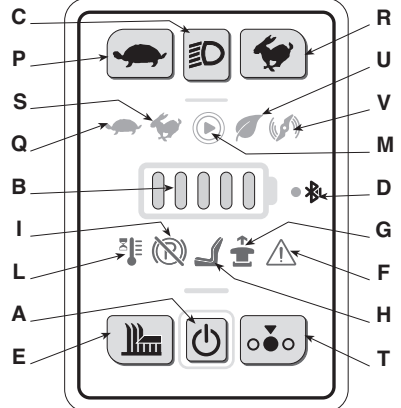
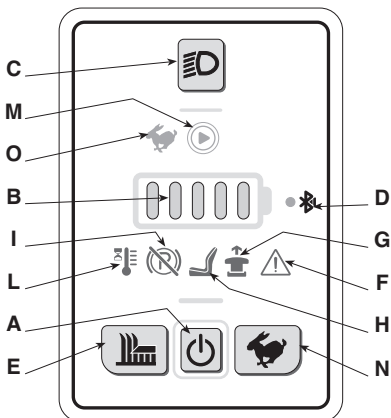

10



11

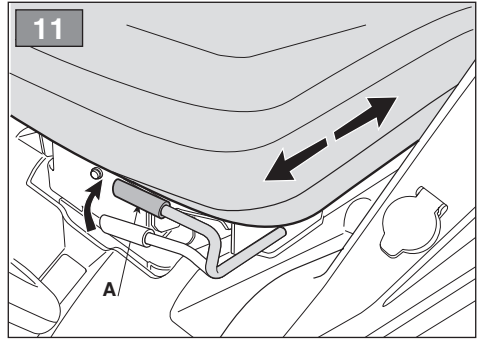

12

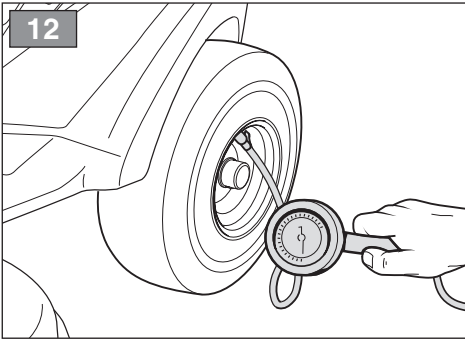

13

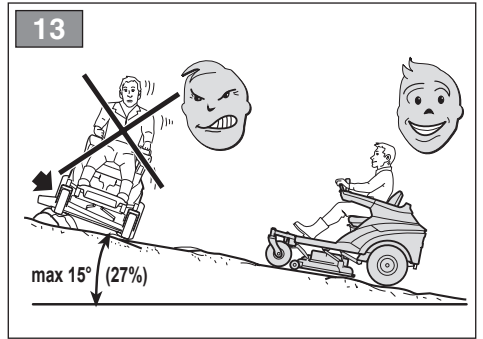

14

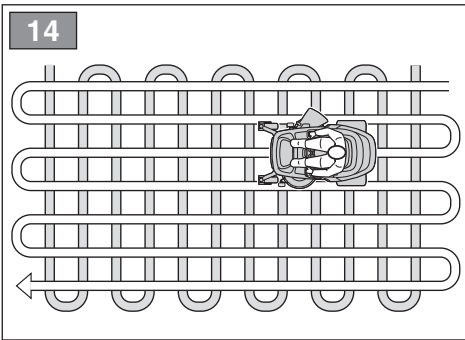

15

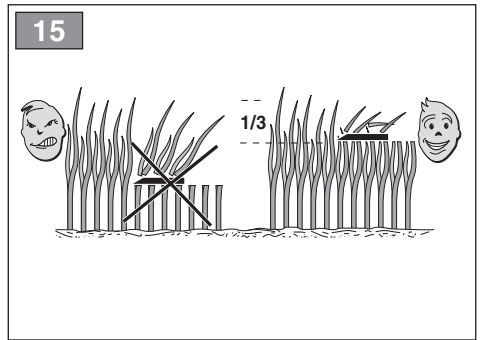

16

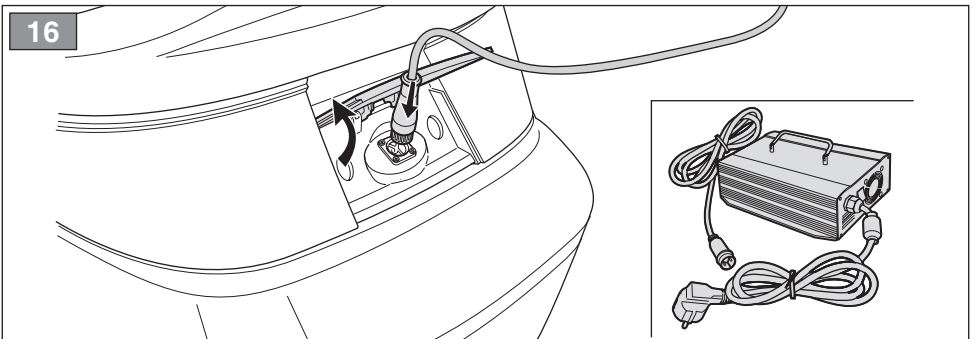

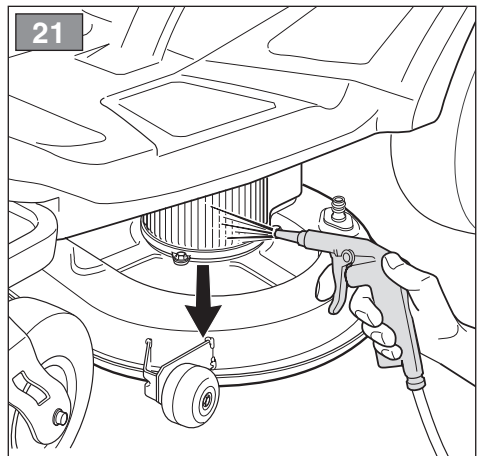
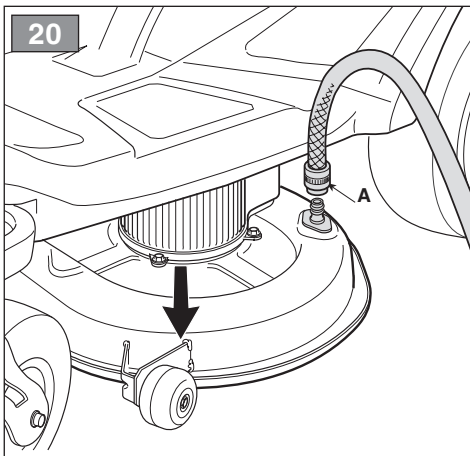
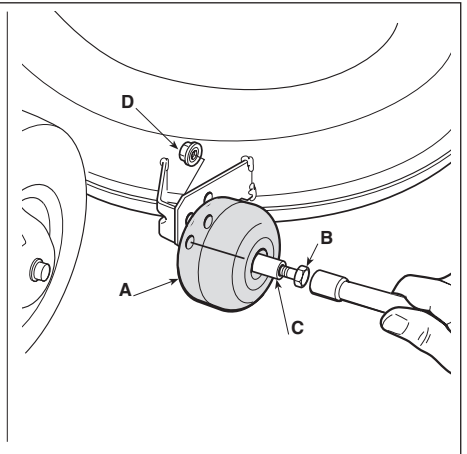
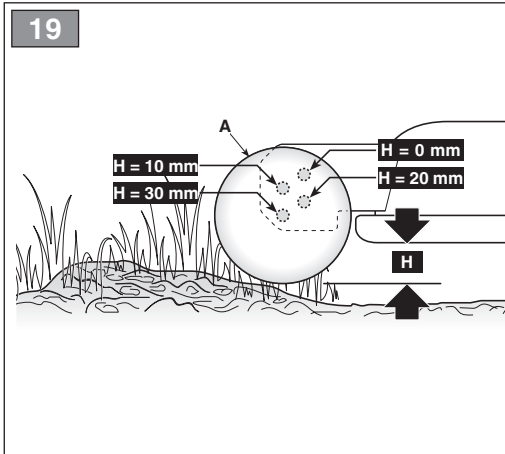
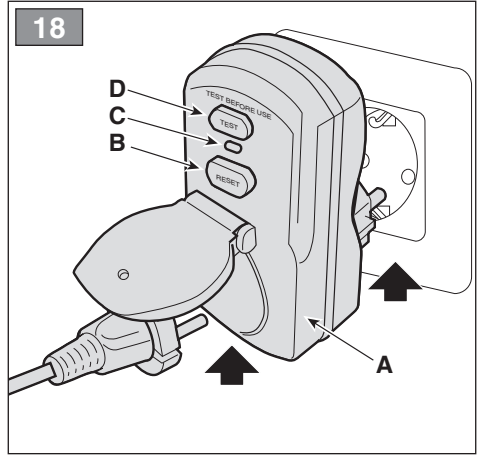
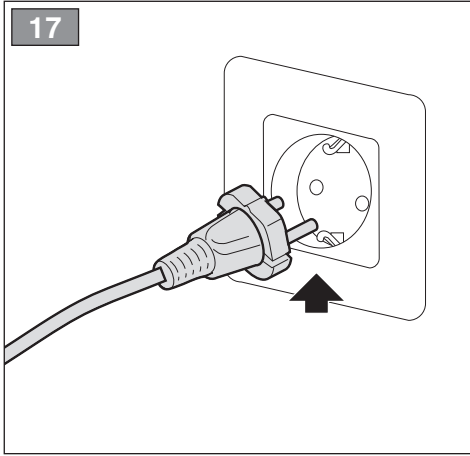

22

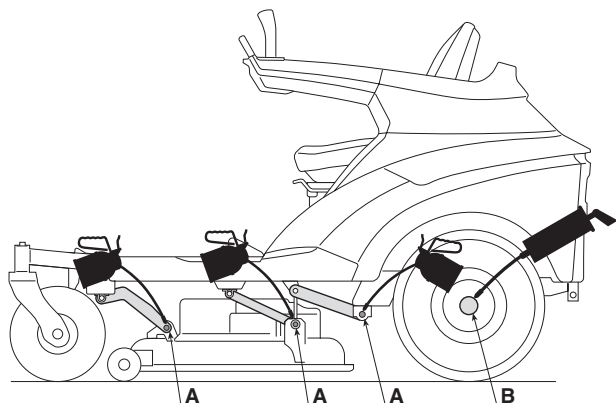

23

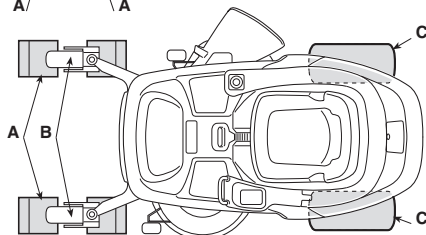
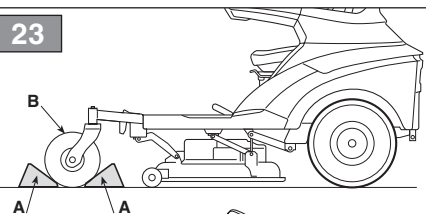

24

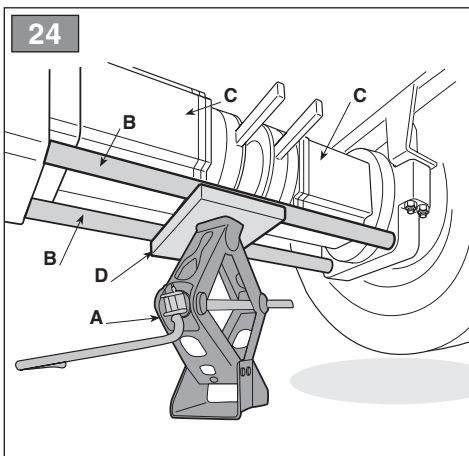

25

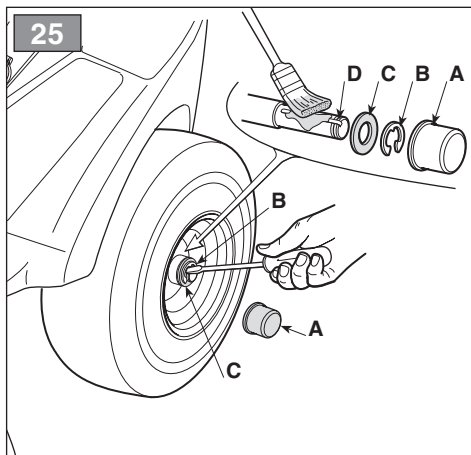

26

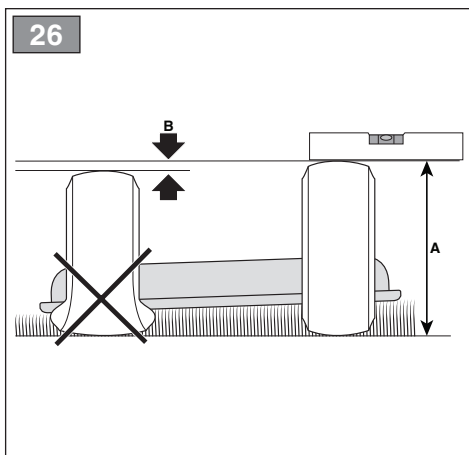



27

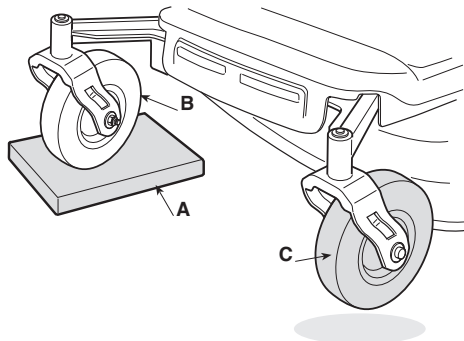

28

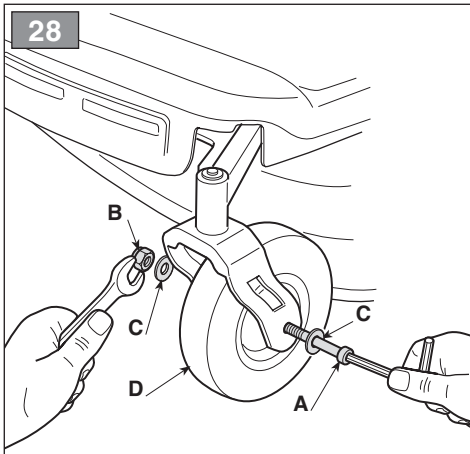

29

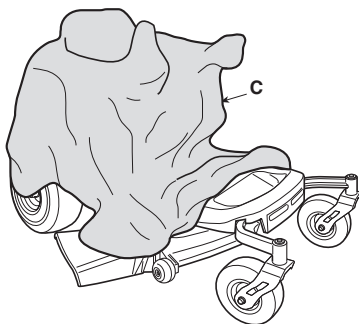
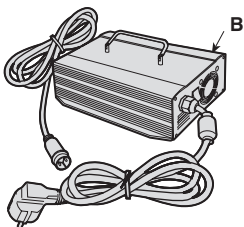
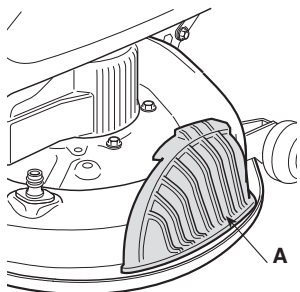

[1]	DATI TECNICI		AM 98 Li 48 V1	AM 108 Li 48 V2
[2]	Tensione di alimentazione MAX	V / d.c.	58,8	58,8
[3]	Tensione di alimentazione NOMINAL	V / d.c.	50,4	50,4
[4]	Velocità mass. di funzionamento motore	min <sup>-1</sup>	3000	3200
[5]	Batteria		[5.A] Agli ioni di Litio (Li-on)	[5.A] Agli ioni di Litio (Li-on)
[6]	Capacità della batteria	Ah	40	64
[7]	Carica batteria (182180179/0)	V	58,8	58,8
		Hz	50/60	50/60
		A	5	5
[8]	Massima durata della carica	h (@ V)	1 (220)	2 (220)
		V	58,8	58,8
		Hz	50/60	50/60
[7]	Carica batteria (182180180/0)	V	58,8	58,8
		Hz	50/60	50/60
		A	18	18
[8]	Massima durata della carica	h (@ V)	~ 2 (220)	~ 2,5 (220)
		kW	1,3 x 2	1,3 x 2
[9]	Potenza motore trazione	kW	1,3 x 2	1,3 x 2
[10]	Potenza motore lame	kW	1,5 x 2	1,5 x 2
[11]	Pneumatici anteriori		11 x 4,00-5	11 x 4,00-5
[12]	Pneumatici posteriori		18 x 8,50-8 (18 x 6,50-8)	18 x 8,50-8 (18 x 6,50-8)
[13]	Pressione gonfiaggio anteriore 11 x 4,00-5	bar	1,5	1,5
[14]	Pressione gonfiaggio posteriore	bar	1,2	1,2
[15]	Massa *	kg	215	223
[16]	Raggio minimo di erba non tagliata	cm	0	0
[17]	Altezza di taglio	cm	2,5 ÷ 10,5	2,5 ÷ 10,5
[18]	Larghezza di taglio	cm	98	108
[19]	Velocità di avanzamento (indicativa), in marcia avanti	km/h	11	12
[20]	Velocità di avanzamento (indicativa), in retromarcia	km/h	6	6
[21]	Inclinazione massima consentita	° / %	15° / 17%	15° / 17%
[22]	Dimensioni		-	-
[23]	Lunghezza	mm	1745	1745
[24]	Larghezza	mm	977	977
[25]	Larghezza con deflettore di scarico laterale (Larghezza senza deflettore di scarico laterale)		-	-
			1195	1314
[26]	Altezza	mm	1164	1164
[27]	Codice dispositivo di taglio		82004358/0 - 82004359/0	82004358/0 - 82004359/0
			82004360/0 - 82004361/0	82004360/0 - 82004361/0
[28]	Livello di pressione acustica (max.)	dB(A)	85,9	86,5
[29]	Incertezza di misura	dB(A)	2,5	2,5
[30]	Livello di potenza acustica misurato (max.)	dB(A)	97,08	99,02
[29]	Incertezza di misura	dB(A)	2,34	0,68
[31]	Livello di potenza acustica garantito	dB(A)	99	100
[32]	Livello di vibrazioni al posto di guida (max.)	m/s <sup>2</sup>	< 2,5	< 2,5
[29]	Incertezza di misura	m/s <sup>2</sup>	1,5	1,5
[33]	Livello di vibrazioni al volante (max.)	m/s <sup>2</sup>	< 2,5	< 2,5
[29]	Incertezza di misura	m/s <sup>2</sup>	1,5	1,5

\* Per il dato specifico, fare riferimento a quanto indicato nell'etichetta di identificazione della macchina.

<b>[42]</b>	<b>ACCESSORI A RICHIESTA</b>	
[42.A1] [42.A2]	Kit "mulching"	✓
[42.B]	Carica batteria	182180179/0 (5A) 182180180/0 (18A)
[42.C]	Telo di copertura	✓

<b>[43]</b>	<b>PRESA AUSILIARIA PER ACCESSORI USB</b>	✓
<b>[43.A]</b>	Tensione e corrente di carica (Uscita USB)	5V / 2.1A
<b>[43.B]</b>	Tipo	YM11081201
<b>[43.C]</b>	Nome e indirizzo del Costruttore	Yeming International (HK) Limited Huizhou Yeming Electronic Co.,LTD 2nd Building,The 3rd Daxin Industrial Area,Zhongkai high-tech district,Huizhou,China.516029

**[1] CS - TECHNICKÉ PARAMETRY**

- [2] Napájecí napětí MAX
- [3] Napájecí napětí NOMINAL
- [4] Maximální rychlost činnosti motoru
- [5] Akumulátor
- [5a] Lithium-iontový akumulátor (Li-Ion)
- [6] Kapacita akumulátoru
- [7] Nabíječka akumulátoru
- [8] Maximální výdrž nabití
- [9] Výkon motoru pohonu
- [10] Výkon motoru nožů
- [11] Přední pneumatiky
- [12] Zadní pneumatiky
- [13] Tlak huštění předních pneumatik
- [14] Tlak huštění zadních pneumatik
- [15] Hmotnost (\*)
- [16] Minimální poloměr neposečené trávy
- [17] Výška sekání
- [18] Šířka sekání
- [18] Rychlost postupu (indikativní) při postupu napřed
- [20] Rychlost postupu (indikativní) při couvání
- [21] Maximální povolené naklonění
- [22] Rozměry
- [23] Délka
- [24] Šířka
- [25] Šířka vychylovače bočního výhozu (Šířka bez vychylovače bočního výhozu)
- [26] Výška
- [27] Kód sekacího zařízení
- [28] Úroveň akustického tlaku
- [29] Nepřesnost měření
- [30] Úroveň naměřeného akustického výkonu
- [31] Úroveň zaručeného akustického výkonu
- [32] Úroveň vibrací na místě řidiče
- [33] Úroveň vibrací na volantu
  
- [42] Příslušenství na požádání
- [42.A1, 42.A2] Sada pro mulčování
- [42.B] Udržovací nabíječka akumulátoru
- [42.C] Krycí plachta
  
- [43] POMOČNÁ ZÁSUVKA PRO USB PŘÍSLUŠENSTVÍ
- [43.A] Nabíjecí napětí a proud (výstup USB)
- [43.B] Typ
- [43.C] Název a adresa Výrobce

\* Ohledně uvedeného údaje vycházejte z hodnoty uvedené na identifikačním štítku stroje.

**[1] DA - TEKNISKE DATA**

- [2] Forsyningssspænding MAX
- [3] Forsyningssspænding NOMINAL
- [4] Motorens maks. driftshastighed
- [5] Batteri
- [5a] Lithiumion (Li-on)
- [6] Batterikapacitet
- [7] Batterioplader
- [8] Maksimal varighed af opladning
- [9] Trækmotoreffekt
- [10] Klingemotoreffekt
- [11] Forhjulsdæk
- [12] Baghjulsdæk
- [13] Pumpetryk for fordæk
- [14] Pumpetryk for bagdæk
- [15] Vægt (\*)
- [16] Minimumsradius af ikke klippet græs
- [17] Klippehøjde
- [18] Klippebredde
- [19] Fremføringshastighed (vejledende), i fremgear
- [20] Fremføringshastighed (vejledende), i baggear
- [21] Maksimal tilladt hældning
- [22] Mål
- [23] Længde
- [24] Bredde
- [25] Bredde med sideudkast skærm (Hvis monteret)
- [26] Højde
- [27] Skæreanordningens varenr.
- [28] Lydtryksniveau
- [29] Måleusikkerhed
- [30] Målt lydeffektniveau
- [31] Garanteret lydeffektniveau
- [32] Vibrationsniveau på førersædet
- [33] Vibrationsniveau ved rattet
  
- [42] Ekstraudstyr
- [42.A1, 42.A2] Sæt til "Multiclip"
- [42.B] Udligningsbatterilader
- [42.C] Presenning
  
- [43] STIKKONTAKT TIL EKSTRA USB-UDSTYR
- [43.A] Spænding og opladningsstrøm (udgang USB)
- [43.B] Type
- [43.C] Fabrikantens navn og adresse

\* For disse data henvises til hvad der er angivet på maskinens identifikationsmærkat.

**[1] DE - TECHNISCHE DATEN**

- [2] Versorgungsspannung MAX
- [3] Versorgungsspannung NOMINAL
- [4] Max. Betriebsgeschwindigkeit des Motors
- [5] Batterie
- [5a] Lithiumion (Li-on)
- [6] Batteriekapazität
- [7] Batterieladegerät
- [8] Maximale Dauer der Ladung
- [9] Antriebsmotor-Leistung
- [10] Messermotor-Leistung
- [11] Reifen Vorderräder
- [12] Reifen Hinterräder
- [13] Reifendruck vorne
- [14] Reifendruck hinten
- [15] Gewicht (\*)
- [16] Mindestradius nicht geschnittenes Gras
- [17] Schnitthöhe
- [18] Schnittbreite
- [19] Fahrgeschwindigkeit (ca.), vorwärts
- [20] Fahrgeschwindigkeit (ca.), rückwärts
- [21] Max. zulässige Neigung
- [22] Abmessungen
- [23] Länge
- [24] Breite
- [25] Breite mit seitlichem Auswurfdeflektor (Breite ohne seitlichen Auswurfdeflektor)
- [26] Höhe
- [27] Code Schneidwerkzeug
- [28] Schalldruckpegel
- [29] Messungenaugigkeit
- [30] Gemessener Schalleistungspegel
- [31] Garantierter Schalleistungspegel
- [32] Vibrationspegel am Fahrersitz
- [33] Vibrationspegel am Lenkrad
  
- [42] Sonderzubehör
- [42.A1, 42.A2] "Mulching"-kit
- [42.B] Batterieladegerät
- [42.C] Abdeckung
  
- [43] USB-ZUBEHÖRSTECKDOSE
- [43.A] Ladespannung und -strom (Ausgang USB)
- [43.B] Typ
- [43.C] Name und Anschrift des Herstellers

\* Für die genaue Angabe nehmen Sie bitte auf das Typenschild der Maschine Bezug

**[1] EN - TECHNICAL DATA**

- [2] Power supply voltage MAX
- [3] Power supply voltage NOMINAL
- [4] Max. motor operating speed
- [5] Battery
- [5a] With Lithium ions (Li-on)
- [6] Battery capacity
- [7] Battery charger
- [8] Maximum charge duration
- [9] Traction motor power
- [10] Blade motor power
- [11] Front tyres
- [12] Rear tyres
- [13] Front tyre pressure
- [14] Rear tyre pressure
- [15] Mass (\*)
- [16] Minimum radius of uncut grass
- [17] Cutting height
- [18] Cutting width
- [19] Forward travel speed (indicative)
- [20] Reverse travel speed (indicative)
- [21] Maximum admissible tilt
- [22] Dimensions
- [23] Length
- [24] Width
- [25] Width with side discharge chute (Width without side discharge chute)
- [26] Height
- [27] Cutting means code
- [28] Sound pressure level
- [29] Measurement uncertainty
- [30] Measured sound power level
- [31] Guaranteed sound power level
- [32] Operator position vibration level
- [33] Steering wheel vibration level
  
- [42] Accessories available on request
- [42.A1, 42.A2] "Mulching" kit
- [42.B] Maintenance battery charger
- [42.C] Cloth cover
  
- [43] AUXILIARY PORT FOR USB ACCESSORIES
- [43.A] Charging voltage and current (Output USB)
- [43.B] Type
- [43.C] Name and address of Manufacturer

\* Please refer to the data indicated on the machine's identification plate for the exact figure.

**[1] ES - DATOS TÉCNICOS**

- [2] Tensión de alimentación MAX
- [3] Tensión de alimentación NOMINAL
- [4] Velocidad máx. de funcionamiento motor
- [5] Batería
- [5a] De iones de litio (Li-on)
- [6] Capacidad de la batería
- [7] Cargador de batería
- [8] Máxima duración de la carga
- [9] Potencia del motor de tracción
- [10] Potencia del motor de cuchillas
- [11] Neumáticos anteriores
- [12] Neumáticos posteriores
- [13] Presión neumático anterior
- [14] Presión neumático posterior
- [15] Masa (\*)
- [16] Radio mínimo de hierba no cortada
- [17] Altura de corte
- [18] Anchura de corte
- [19] Velocidad de avance (indicativa) con marcha adelante
- [20] Velocidad de avance (indicativa) con marcha atrás
- [21] Inclinación máxima permitida
- [22] Dimensiones
- [23] Longitud
- [24] Anchura
- [25] Ancho con deflector de descarga lateral (ancho sin deflector de descarga lateral)
- [26] Altura
- [27] Código dispositivo de corte
- [28] Nivel de presión acústica
- [29] Incertidumbre de medida
- [30] Nivel de potencia acústica medido
- [31] Nivel de potencia acústica garantizado
- [32] Nivel de vibraciones en el puesto de conductor
- [33] Nivel de vibraciones al volante
  
- [42] Accesorios bajo pedido
- [42.A1, 42.A2] Kit para "mulching"
- [42.B] Cargador de batería de mantenimiento
- [42.C] Lona de cubierta
  
- [43] Toma auxiliar para accesorios usb
- [43.A] Tensión y corriente de carga (Salida USB)
- [43.B] Tipo
- [43.C] Nombre y dirección del Fabricante

\* Para el dato específico, hacer referencia a lo indicado en la etiqueta de identificación de la máquina.

**[1] FI - TEKNISET TIEDOT**

- [2] Syöttöjännite MAX
- [3] Syöttöjännite NOMINAL
- [4] Moottorin maksimaalinen toimintanopeus
- [5] Akku
- [5a] Litium-ioni (Li-on)
- [6] Akun kapasiteetti
- [7] Akkulaturi
- [8] Latauksen maksimikesto
- [9] Ajomoottorin teho
- [10] Terämoottorin teho
- [11] Eturenkaat
- [12] Takarenkaat
- [13] Eturenkaiden täyttöpaine
- [14] Takarenkaiden täyttöpaine
- [15] Massa (\*)
- [16] Löikämata rohu minimaalne raadiusi
- [17] Leikkuukorkeus
- [18] Leikkuuleveys
- [19] Etenemisnopeus (suuntaa-antava), eteenpäin mentäessä
- [20] Etenemisnopeus (suuntaa-antava), peruutettaessa
- [21] Suurin sallittu kaltevuus
- [22] Mitat
- [23] Pituus
- [24] Leveys
- [25] Sivutyhjennyksen läppäkorkin leveys (Leveys ilman sivutyhjennyksen läppäkorkkia)
- [26] Korkeus
- [27] Leikkuuvälineen koodi
- [28] Akustisen paineen taso
- [29] Mittauksen epävarmuus
- [30] Mitattu äänitehotaso
- [31] Taattu äänitehotaso
- [32] Tärinätaso kuljettajan paikalla
- [33] Tärinätaso ohjauspyörässä
  
- [42] Tilattavat lisävarusteet
- [42.A1, 42.A2] Silppuamisvarusteet
- [42.B] Ylläpitoakkulaturi
- [42.C] Suojakangas
  
- [43] Ylimääräinen liitin usb-lisävarusteille
- [43.A] Syöttöjännite ja -taajuus (Lähtö USB)
- [43.B] Tyyppi
- [43.C] Valmistajan nimi ja osoite

\* Määrättyä arvoa varten, viittaa laitteen tunnuslaatassa annettuihin tietoihin.

**[1] FR - CARACTÉRISTIQUES TECHNIQUES**

- [2] Tension d'alimentation MAX
- [3] Tension d'alimentation\* NOMINAL
- [4] Vitesse max. de fonctionnement du moteur
- [5] Batterie
- [5a] Lithium-ions (Li-ion)
- [6] Capacité de la batterie
- [7] Chargeur de batterie
- [8] Durée maximale de la charge
- [9] Puissance du moteur de traction
- [10] Puissance du moteur des lames
- [11] Pneus avant
- [12] Pneus arrière
- [13] Pression de gonflage avant
- [14] Pression de gonflage arrière
- [15] Masse (\*)
- [16] Rayon minimal de l'herbe non taillée
- [17] Hauteur de coupe
- [18] Largeur de coupe
- [19] Vitesse d'avancement (indicative), en marche avant
- [20] Vitesse d'avancement (indicative), en marche arrière
- [21] Pente maximale admise
- [22] Dimensions
- [23] Longueur
- [24] Largeur
- [25] Largeur avec déflecteur d'éjection latérale (Largeur sans déflecteur d'éjection latérale)
- [26] Hauteur
- [27] Code organe de coupe
- [28] Niveau de pression acoustique
- [29] Incertitude de mesure
- [30] Niveau de puissance acoustique mesuré
- [31] Niveau de puissance acoustique garanti
- [32] Niveau de vibration au poste de conduite
- [33] Niveau de vibration au volant
  
- [42] Accessoires sur demande
- [42.A1, 42.A2] Kit pour "mulching"
- [42.B] Chargeur de batterie
- [42.C] Housse de protection
  
- [43] Prise auxiliaire pour accessoires usb
- [43.A] Tension et courant de charge (Sortie USB)
- [43.B] Type
- [43.C] Nom et adresse du Fabricant

\* Pour la valeur spécifique, se référer à ce qui est indiqué sur la plaque signalétique de la machine.

**[1] NL - TECHNISCHE GEGEVENS**

- [2] Spanning voeding MAX
- [3] Spanning voeding NOMINAL
- [4] Maximale snelheid voor de werking van de motor
- [5] Accu
- [5a] Li-ion-accu
- [6] Capaciteit accu
- [7] Acculader
- [8] Maximum duur lading
- [9] Vermogen tractiemotor
- [10] Vermogen motor messen
- [11] Voorbanden
- [12] Achterbanden
- [13] Bandenspanning vooraan
- [14] Bandenspanning achteraan
- [15] Massa (\*)
- [16] Minimum straal ongemaaid gras
- [17] Maaihogte
- [18] Maaibreedte
- [19] Rijsnelheid (bij benadering), vooruit
- [20] Rijsnelheid (bij benadering), achteruit
- [21] Maximaal toegestane helling
- [22] Afmetingen
- [23] Lengte
- [24] Breedte
- [25] Breedte met zijdelingse aflatdeflector (Breedte zonder zijdelingse aflatdeflector)
- [26] Hoogte
- [27] Code snij-inrichting
- [28] Niveau geluidsdruk
- [29] Meetonzekerheid
- [30] Gemeten akoestisch vermogen
- [31] Gewaarborgd akoestisch vermogen
- [32] Niveau trillingen op de bestuurdersplaats
- [33] Niveau trillingen aan het stuur
  
- [42] Optionele accessoires
- [42.A1, 42.A2] Kit voor "mulching"
- [42.B] Batterij-oplader voor behoud
- [42.C] Afdekzeil
  
- [43] AUX- AANSLUITING VOOR USB-ACCESSOIRES
- [43.A] Laadspanning en -stroom (Uitgang USB)
- [43.B] type
- [43.C] Naam en adres van de fabrikant

\* Voor het specifiek gegeven, verwijst men naar wat aangegeven is op het identificatielabel van de machine.

**[1] NO - TEKNISKE DATA**

- [2] Matespenning MAX
- [3] Matespenning NOMINAL
- [4] Motorens maks driftshastighet
- [5] Batteri
- [5a] Med litiumion (Li-on)
- [6] Batteriets kapasitet
- [7] Batterilader
- [8] Maksimal varighet for ladingen
- [9] Trekkmotorens effekt
- [10] Knivmotorens effekt
- [11] Fordekk
- [12] Bakdekk
- [13] Luftrykk foran
- [14] Luftrykk bak
- [15] Vekt (\*)
- [16] Minste radius til ikke klippet gress
- [17] Klippehøyde
- [18] Klippebredde
- [19] Fremdriftshastighet (veil.) forover
- [20] Fremdriftshastighet (veil.) bakover
- [21] Maks. tillatt helling
- [22] Mål
- [23] Lengde
- [24] Bredde
- [25] Bredde med deflektor for sideutkast (Bredde uten deflektor for sideutkast)
- [26] Høyde
- [27] Artikkelnummer for klippeinnretning
- [28] Lydtrykknivå
- [29] Måleusikkerhet
- [30] Målt lydeffektnivå
- [31] Garantert lydeffektnivå
- [32] Vibrasjonsnivå ved førerplassen
- [33] Vibrasjonsnivå ved rattet
  
- [42] Tilleggsutstyr på forespørsel
- [42.A1, 42.A2] Mulching-sett
- [42.B] Batterilader
- [42.C] Presenning
  
- [43] Ekstra uttak for usb tilbehør
- [43.A] Ladespenning og strøm (Utgang USB)
- [43.B] type
- [43.C] Produsentens navn og adresse

\* For spesifikk informasjon, se referansen på maskinens identifikasjonsetikett.

**[1] PL - DANE TECHNICZNE**

- [2] Napięcie zasilania MAX
- [3] Napięcie zasilania NOMINAL
- [4] Maks. prędkość obrotowa silnika
- [5] Akumulator
- [5a] jonowo-litowy (Li-on)
- [6] Pojemność akumulatora
- [7] Ładowarka akumulatora
- [8] Maksymalny czas ładowania
- [9] Moc silnika napędowego
- [10] Moc silnika ostrzy
- [11] Koła przednie
- [12] Koła tylne
- [13] Ciśnienie powietrza kół przednich
- [14] Ciśnienie powietrza kół tylnych
- [15] Masa (\*)
- [16] Minimalny promień nieskoszonej trawy
- [17] Wysokość koszenia
- [18] Szerokość koszenia
- [19] Prędkość jazdy (orientacyjnie) podczas ruchu do przodu
- [20] Prędkość jazdy (orientacyjnie) podczas ruchu do tyłu
- [21] Maksymalne dopuszczalne nachylenie
- [22] Wymiary
- [23] Długość
- [24] Szerokość
- [25] Szerokość z deflektorem wyrzutu bocznego (Szerokość bez deflektora wyrzutu bocznego)
- [26] Wysokość
- [27] Kod agregatu tnącego
- [28] Poziom ciśnienia akustycznego
- [29] Błąd pomiaru
- [30] Poziom mocy akustycznej zmierzony
- [31] Gwarantowany poziom mocy akustycznej
- [32] Poziom drgań na stanowisku kierowcy
- [33] Poziom drgań na kierownicy
  
- [42] Akcesoria dostępne na zamówienie
- [42.A1, 42.A2] Zestaw mulczujący
- [42.B] Ładowarka akumulatora
- [42.C] Pokrowiec
  
- [43] Gniazdo pomocnicze dla akcesoriów usb
- [43.A] Napięcie i prąd ładowania (Wyjście USB)
- [43.B] Typ
- [43.C] Nazwa i adres producenta

\* W celu uzyskania konkretnych danych, należy się odnieść do wskazówek zamieszczonych na tabliczce identyfikacyjnej maszyny.



**[1] PT - DADOS TÉCNICOS**

- [2] Tensão de alimentação MAX
- [3] Tensão de alimentação NOMINAL
- [4] Velocidade máx. de funcionamento motor
- [5] Bateria
- [5a] de íons de Lítio (Li-on)
- [6] Capacidade da bateria
- [7] Carregador de bateria
- [8] Máxima duração da carga
- [9] Potência do motor de tração
- [10] Potência do motor das lâminas
- [11] Pneus dianteiros
- [12] Pneus traseiros
- [13] Pressão dos pneus dianteiros
- [14] Pressão dos pneus traseiros
- [15] Massa (\*)
- [16] Raio mínimo da relva não cortada
- [17] Altura de corte
- [18] Largura de corte
- [19] Velocidade de progresso (indicativa), em marcha à frente
- [20] Velocidade de progresso (indicativa), em marcha-atrás
- [21] Inclinação máxima autorizada
- [22] Dimensões
- [23] Comprimento
- [24] Largura
- [25] Largura com deflector de descarga lateral (Largura sem deflector de descarga lateral)
- [26] Altura
- [27] Código dispositivo de corte
- [28] Nível de pressão acústica
- [29] Incerteza de medição
- [30] Nível de potência acústica medido
- [31] Nível de potência acústica garantido
- [32] Nível de vibrações no local de condução
- [33] Nível de vibrações no volante
  
- [42] Acessórios a pedido
- [42.A1, 42.A2] Kit para "mulching"
- [42.B] Carregador de baterias de manutenção
- [42.C] Lona de cobertura
  
- [43] tomada auxiliar para acessórios usb
- [43.A] Tensão e corrente de carga (Saída USB)
- [43.B] Tipo
- [43.C] Nome e endereço do Fabricante

\* Para o dado específico, consulte a etiqueta de identificação da máquina.

**[1] RU - ТЕХНИЧЕСКИЕ ХАРАКТЕРИСТИКИ**

- [2] Напряжение питания MAX
  - [3] Напряжение питания NOMINAL
  - [4] Макс. число оборотов двигателя
  - [5] Аккумулятор
  - [5a] Литий-ионный (Li-on)
  - [6] Ёмкость аккумулятора
  - [7] Зарядное устройство
  - [8] Максимальная продолжительность зарядки
  - [9] Мощность двигателя сцепления
  - [10] Мощность двигателя резов
  - [11] Передние шины
  - [12] Задние шины
  - [13] Давление в передних шинах
  - [14] Давление в задних шинах
  - [15] Масса (\*)
  - [16] Минимальный радиус нескошенной травы
  - [17] Высота скашиваемой травы
  - [18] Ширина скашивания
  - [19] Скорость хода (ориентировочная) при движении вперед
  - [20] Скорость хода (ориентировочная) при движении задним ходом
  - [21] Допустимый максимальный наклон
  - [22] Габариты
  - [23] Длина
  - [24] Ширина
  - [25] Ширина с боковым желобом для выброса (Ширина без бокового желоба для выброса)
  - [26] Высота
  - [27] Код режущего приспособления
  - [28] Уровень звукового давления
  - [29] Погрешность измерения
  - [30] Измеренный уровень звуковой мощности
  - [31] Гарантируемый уровень звуковой мощности
  - [32] Уровень вибрации на месте водителя
  - [33] Уровень вибрации на руле
  
  - [42] принадлежности – навесные орудия по заказу
  - [42.A1, 42.A2] Комплект для мульчирования
  - [42.B] поддерживающее зарядное устройство
  - [42.C] Защитный чехол
  
  - [43] Дополнительный разъем для аксессуаров usb
  - [43.A] Напряжение и зарядный ток (Выход USB)
  - [43.B] Тип
  - [43.C] Наименование и адрес изготовителя
- \* Точное значение см. на идентификационном ярлыке машины

**[1] SK - TECHNICKÉ PARAMETRE**

- [2] Napájacie napätie MAX
- [3] Napájacie napätie NOMINAL
- [4] Maximálna rýchlosť činnosti motora
- [5] Akumulátor
- [6] Kapacita akumulátora
- [7] Nabíjačka akumulátora
- [8] Maximálne trvanie nabíjania
- [9] Výkon trakčného motora
- [10] Výkon motora nožov
- [11] Predné pneumatiky
- [12] Zadné pneumatiky
- [13] Tlak hustenia predných pneumatík
- [14] Tlak hustenia zadných pneumatík
- [15] Hmotnosť (\*)
- [16] Minimálny akčný rádius otáčania
- [17] Výška kosenia
- [18] Šírka orezávania
- [19] Rýchlosť posunu (orientačná), pri posune vpred
- [20] Rýchlosť posunu (orientačná), pri spätnom chode
- [21] Maximálny povolený náklon
- [22] Rozmery
- [23] Dĺžka
- [24] Šírka
- [25] Šírka vychýľovača bočného vyhadzovania (Šírka bez vychýľovača bočného vyhadzovania)
- [26] Výška
- [27] Kód kosiaceho zariadenia
- [28] Úroveň akustického tlaku
- [29] Nepresnosť merania
- [30] Úroveň nameraného akustického výkonu
- [31] Úroveň zaručeného akustického výkonu
- [32] Úroveň vibrácií na mieste vodiča
- [33] Úroveň vibrácií na volante
  
- [42] Prídavné zariadenia na požiadanie
- [42.A1, 42.A2] Súprava pre mulčovanie
- [42.B] Udržiavacia nabíjačka akumulátora
- [42.C] Krycia plachta
  
- [43] POMOČNÁ ZÁSUVKA PRE USB PRÍSLUŠENSTVO
- [43.A] Nabíjacie napätie a prúd (výstup USB)
- [43.B] Typ
- [43.C] Názov a adresa Výrobcu

\* Ohľadne uvedeného parametra vychádzajte z hodnoty uvedenej na identifikačnom štítku stroja.

**[1] SV - TEKNISKA SPECIFIKATIONER**

- [2] Spänning MAX
- [3] Spänning NOMINAL
- [4] Motorns maximala funktionshastighet
- [5] Batteri
- [5a] Litiumjon (Li-on)
- [6] Batteriets kapacitet
- [7] Batteriladdare
- [8] Laddningens maximala varaktighet
- [9] Drivmotorns effekt
- [10] Bladmotorns effekt
- [11] Framdäck
- [12] Backdäck
- [13] Däcktryck fram
- [14] Däcktryck bak
- [15] Vikt (\*)
- [16] Minimiradie på oklippt gräs
- [17] Klipphöjd
- [18] Klippbredd
- [19] Hastighet (indikativ) vid körning framåt
- [20] Hastighet (indikativ) vid backning
- [21] Max. tillåten lutning
- [22] Dimensioner
- [23] Längd
- [24] Bredd
- [25] Bredd med sidotömningens riktplatta (Bredd utan sidotömningens riktplatta)
- [26] Höjd
- [27] Skärenhetens kod
- [28] Ljudtrycksnivå
- [29] Tvivel med mått
- [30] Uppmätt ljudeffektnivå
- [31] Garanterad ljudeffektnivå
- [32] Vibrationsnivå på förarplatsen
- [33] Vibrationsnivå på ratten
  
- [42] Fillvalstillbehör
- [42.A1, 42.A2] Sats för "mulching"
- [42.B] Batteriladdare för utjämningsladdning
- [42.C] Presenning
  
- [43] Extra uttag för usb-tillbehör
- [43.A] Spänning och laddningsström (Utgång USB)
- [43.B] Typ
- [43.C] Tillverkarens namn och adress

\* För specifik information, se uppgifterna på maskinens märkplåt.



## INDICE

1. GENERALITÀ.....	2	10. RIMESSAGGIO .....	22
2. AVVERTENZE GENERALI DI SICUREZZA	2	11. MOVIMENTAZIONE E TRASPORTO .....	22
3. AVVERTENZE DI SICUREZZA DEL TOSAERBA CON CONDUCENTE SEDUTO	5	12. ASSISTENZA E RIPARAZIONI.....	23
3.1 Addestramento .....	5	13. COPERTURA DELLA GARANZIA.....	23
3.2 Operazioni preliminari.....	5	14. TABELLA MANUTENZIONI.....	24
3.3 Durante l'utilizzo .....	5	15. IDENTIFICAZIONE INCONVENIENTI .....	24
3.4 Manutenzione, rimessaggio .....	6	16. ACCESSORI .....	26
4. CONOSCERE LA MACCHINA .....	7	16.1 Kit per mulching.....	26
4.1 Descrizione macchina e uso previsto ..	7	16.2 Carica batteria (carica veloce) .....	27
4.2 Segnaletica di sicurezza .....	8	16.3 Telo di copertura.....	27
4.3 Etichetta di identificazione .....	8		
4.4 Componenti principali.....	9		
5. MONTAGGIO .....	9		
5.1 Componenti e dotazione .....	9		
5.2 Montaggio del sedile .....	9		
5.3 Montaggio del deflettore di scarico laterale .....	9		
5.4 Montaggio dei rinforzi laterali dell'assieme dispositivi di taglio.....	10		
6. COMANDI E SERVIZI.....	10		
6.1 Chiave di consenso .....	10		
6.2 Pulsante di emergenza .....	10		
6.3 Leve di innesto / disinnesto della trasmissione .....	10		
6.4 comando DIREZIONE .....	10		
6.5 Maniglia regolazione altezza di taglio	11		
6.6 Presa ausiliaria per accessori USB....	11		
6.7 Presa ricarica batteria.....	11		
6.8 Pulsantiera .....	11		
6.9 Funzione Bluetooth.....	13		
7. USO DELLA MACCHINA .....	13		
7.1 Operazioni preliminari.....	13		
7.2 Controlli di sicurezza .....	14		
7.3 Uso su terreni in pendenza .....	15		
7.4 Avviamento.....	16		
7.5 Lavoro .....	16		
7.6 Arresto.....	17		
7.7 Dopo l'utilizzo .....	17		
8. MANUTENZIONE ORDINARIA.....	17		
8.1 Generalità.....	17		
8.2 Batteria.....	18		
8.3 ruotini antiscalpo .....	20		
8.4 Pulizia.....	20		
8.5 Lubrificazione .....	20		
8.6 Dadi e viti di fissaggio.....	21		
9. MANUTENZIONE STRAORDINARIA .....	21		
9.1 Raccomandazioni per la sicurezza....	21		
9.2 Assieme dispositivi di taglio / dispositivi di taglio.....	21		
9.3 Sostituzione delle Ruote anteriori / posteriori .....	21		

## 1. GENERALITÀ

### 1.1 COME LEGGERE IL MANUALE

Nel testo del manuale, alcuni paragrafi contenenti informazioni di particolare importanza, ai fini della sicurezza o del funzionamento, sono evidenziati in modo diverso, secondo questo criterio:

#### PERICOLO

Il mancato rispetto dell'avvertenza comporta una situazione di rischio imminente che, se non evitata, causa morte istantanea o danno grave o permanente.

#### AVVERTIMENTO

Il mancato rispetto dell'avvertenza comporta una situazione di rischio potenziale che, se non evitata, può causare morte o danno grave alla salute.

#### ATTENZIONE

Il mancato rispetto dell'avvertenza comporta una situazione di rischio potenziale che, se non evitata, potrebbe causare danni di minore entità relativi alla macchina.

#### AVVISO

Fornisce un'istruzione che si riferisce all'uso di una condotta necessaria per affrontare le pratiche non legate a lesioni fisiche.

#### ISTRUZIONE DI SICUREZZA

Fornisce un'istruzione che si riferisce a specifiche procedure da seguire in caso di insorgenza di situazioni che mettono a repentaglio la salute umana o la sicurezza delle macchine.

#### NOTA

Fornisce un'informazione aggiuntiva alle istruzioni dei messaggi di sicurezza precedenti.

I paragrafi evidenziati con un riquadro con bordo a punti grigio indicano caratteristiche opzionali non presenti in tutti i modelli documentati in questo manuale. Verificare se la caratteristica è presente nel proprio modello.

Tutte le indicazioni "anteriore", "posteriore", "destra" e "sinistra" si intendono riferite alla posizione di lavoro dell'operatore.

## 1.2 RIFERIMENTI

### 1.2.1 Figure

Le figure in queste istruzioni per l'uso sono numerate 1, 2, 3, e così via. I componenti indicati nelle figure sono contrassegnati con le lettere A, B, C, e così via. Un riferimento al componente C nella figura 2 viene indicato con la dicitura: "Vedere fig. 2.C" o semplicemente "(Fig. 2.C)". Le figure sono indicative. I pezzi effettivi possono variare rispetto a quelli raffigurati.

### 1.2.2 Titoli

Il manuale è diviso in capitoli e paragrafi. Il titolo del paragrafo "2.1 Addestramento" è un sottotitolo di "2. Norme di sicurezza". I riferimenti a titoli o paragrafi sono segnalati con l'abbreviazione cap. o par. e il numero relativo. Esempio: "cap. 2" o "par. 2.1"

## 2. AVVERTENZE GENERALI DI SICUREZZA

### 2.1 AVVERTENZE GENERALI DI SICUREZZA

#### ATTENZIONE

**Leggere tutte le avvertenze di sicurezza, le istruzioni, le illustrazioni e le specifiche fornite con la macchina. L'inosservanza delle istruzioni elencate di seguito può causare scosse elettriche, incendi e/o gravi lesioni.**

**Conservare tutte le avvertenze e le istruzioni per consultarle in futuro.**

Il termine "utensile elettrico" citato nelle avvertenze si riferisce alla vostra macchina con alimentazione dalla rete elettrica (con cavo) o con alimentazione a batteria (senza cavo).

#### 1) Sicurezza dell'area di lavoro

- Tener pulita e ben illuminata l'area di lavoro.** Aree disordinate o scure facilitano gli incidenti.
- Non usare l'utensile elettrico in atmosfere esplosive, ad esempio in presenza di liquidi infiammabili, gas o polvere.** Gli utensili elettrici generano scintille che possono incendiare la polvere o i vapori.
- Tenere lontani i bambini e gli astanti quando si usa un utensile elettrico.** Le

*distrazioni possono causare la perdita di controllo.*

## 2) Sicurezza elettrica

- a) **La spina del cavo del carica batterie deve essere compatibile con la presa di corrente. Non modificare mai la spina. Non usare adattatori con il cavo del carica batterie dotato di messa a terra.** *Le spine non modificate e adatte alla presa riducono il rischio di scossa elettrica.*
- b) **La spina dell'utensile elettrico deve essere compatibile con la presa di corrente. Non modificare mai la spina. Non usare adattatori con gli utensili elettrici dotati di messa a terra.** *Le spine non modificate e adatte alla presa riducono il rischio di scossa elettrica.*
- c) **Evitare il contatto del corpo con superfici a massa o a terra, come tubi, radiatori, cucine, frigoriferi.** *Il rischio di scossa elettrica aumenta se il corpo viene a trovarsi a massa o a terra.*
- d) **Non esporre gli utensili elettrici alla pioggia o ambienti bagnati.** *L'acqua che penetra in un utensile elettrico aumenta il rischio di scossa elettrica.*
- e) **Non tirare mai il cavo del carica batterie per estrarre la spina. Tenere il cavo del carica batteria lontano da calore, olio, solventi, oggetti taglienti, spigoli vivi o parti in movimento.** *Un cavo danneggiato o impigliato aumenta il rischio di scossa elettrica.*
- f) **Non usare il cavo impropriamente. Non usare il cavo per trasportare l'utensile, tirarlo o per scollarlo dalla presa. Tenere il cavo lontano da calore, olio, spigoli vivi o parti in movimento.** *Un cavo danneggiato o impigliato aumenta il rischio di scossa elettrica.*
- g) **Quando si impiega l'utensile elettrico all'esterno, utilizzare un cavo di prolunga adatto per uso esterno.** *L'uso di un cavo di prolunga adatto per uso esterno riduce il rischio di scossa elettrica.*
- h) **Se non è evitabile l'uso di un utensile elettrico in un ambiente umido, usare una presa di corrente protetta da un interruttore differenziale (RCD-Residual Current Device).** *L'uso di un RCD riduce il rischio di scossa elettrica.*
- i) **Collegare il carica batterie solo a prese con la tensione e la frequenza di rete indicate nella targhetta.**

## PERICOLO

Umidità ed elettricità non sono compatibili:

- La manipolazione ed il collegamento dei cavi elettrici devono essere effettuati all'asciutto.
- Non mettere mai in contatto una presa elettrica o un cavo con una zona bagnata (pozzanghera o terreno umido).
- Se necessario, usare prolunghie con prese integrali stagne e omologate, reperibili in commercio.
- La predisposizione di una presa di corrente per la ricarica, collegata alla rete elettrica dell'edificio, deve essere realizzata da un elettricista qualificato e adeguatamente protetta da un differenziale (RCD-Residual Current Device), con una corrente di sgancio conforme alle normative in vigore.
- Un collegamento non corretto può provocare corto circuiti, seri danni personali, inclusa la morte.

• **Per evitare interruzioni nell'erogazione di corrente elettrica durante la ricarica:**

- verificare che la portata complessiva dell'impianto elettrico sia adeguata.
- collegare la macchina ad una presa di corrente con amperaggio sufficiente.
- evitare l'utilizzo contemporaneo di altre apparecchiature elettriche ad alto assorbimento.

## 3) Sicurezza personale

- a) **Rimanere attenti, controllare quello che si sta facendo e usare buonsenso quando si usa un utensile elettrico. Non usare l'utensile elettrico quando si è stanchi o sotto l'influenza di droghe, alcool o medicinali.** *Un momento di disattenzione mentre si usa un utensile elettrico può causare gravi lesioni personali.*
- b) **Utilizzare dispositivi di protezione individuale. Indossare sempre occhiali protettivi.** *L'uso di dispositivi di protezione come mascherine antipolvere, calzature antiscivolo, elmetti protettivi o cuffie per l'udito, riduce le lesioni personali.*
- c) **Evitare avviamenti non intenzionali. Accertarsi che l'interruttore sia in posizione "OFF" prima di inserire la spina, afferrare o trasportare l'utensile elettrico.** *Trasportare un utensile elettrico con il dito sull'interruttore o collegarlo alla presa con l'interruttore in posizione "ON" facilita gli incidenti.*
- d) **Rimuovere ogni chiave o utensile di regolazione prima di accendere l'utensile elettrico.** *Una chiave o un*

*utensile che rimane a contatto con una parte rotante della macchina può provocare lesioni personali.*

- e) **Non sporgersi. Mantenere sempre appoggio ed equilibrio adeguati.**  
*Questo permette un controllo migliore dell'utensile elettrico in situazioni inaspettate.*
- f) **Vestirsi in modo appropriato. Non indossare vestiti larghi o gioielli. Tenere i capelli e i vestiti distanti dalle parti in movimento. Abiti sciolti, gioielli o capelli lunghi possono rimanere impigliati nelle parti in movimento.**
- g) **Se vi sono dispositivi da collegare a impianti per l'estrazione e la raccolta di polvere, accertarsi che siano collegati e usati in maniera appropriata. L'uso di questi dispositivi può ridurre i rischi correlati alla polvere.**
- h) **Non lasciare che la familiarità acquisita dall'uso della macchina consenta di diventare compiacente ed ignorare i principi di sicurezza dell'utensile elettrico. Un'azione negligente può causare lesioni gravi in una frazione di secondo.**
- 4) **Uso e salvaguardia dell'utensile elettrico**
- a) **Non sovraccaricare l'utensile elettrico. Usare l'utensile elettrico adatto al lavoro. L'utensile elettrico adeguato eseguirà il lavoro meglio ed in modo più sicuro, alla velocità per la quale è stato progettato.**
- b) **Non utilizzare l'utensile elettrico se l'interruttore non è in grado di avviarlo o arrestarlo. Un utensile elettrico che non può essere azionato con l'interruttore è pericoloso e deve essere riparato.**
- c) **Non utilizzare la macchina se il commutatore a chiave non è in grado di avviarla o arrestarla regolarmente. Una macchina che non può essere azionata dal commutatore a chiave è pericolosa e deve essere riparata presso un centro assistenza.**
- d) **Rimuovere la chiave di accensione prima di eseguire qualsiasi regolazione, cambio di accessori, o prima di riporre l'utensile elettrico. Queste misure preventive di sicurezza riducono il rischio di avviamento accidentale dell'utensile elettrico.**
- e) **Riporre gli utensili elettrici inutilizzati fuori dalla portata dei bambini e non permettere l'utilizzo della macchina a persone che non abbiano familiarità con l'utensile e con queste istruzioni.**
- Gli utensili elettrici sono pericolosi nelle mani di utilizzatori non addestrati.*
- f) **Curare la manutenzione degli utensili elettrici e degli accessori. Verificare che le parti mobili siano allineate e libere nel movimento, che non vi siano rotture di parti e qualsiasi altra condizione che possa influenzare il funzionamento dell'utensile elettrico. In caso di danni, l'utensile elettrico deve essere riparato prima di usarlo. Molti incidenti sono causati da una scarsa manutenzione.**
- g) **Tener affilati e puliti gli organi di taglio. Una adeguata manutenzione degli organi di taglio, con taglienti ben affilati, li rende meno soggetti ad incepparsi e più facili da controllare.**
- h) **Usare l'utensile elettrico e gli accessori relativi secondo le istruzioni fornite, tenendo presente le condizioni di lavoro e il tipo di lavoro da eseguire. L'uso di un utensile elettrico per operazioni diverse da quelle previste può provocare situazioni di pericolo.**
- i) **Mantenere le impugnature e le superfici di presa asciutte, pulite e senza tracce di olio e di grasso. Le impugnature e superfici di presa scivolose non consentono di movimentare e controllare in modo sicuro l'utensile in situazioni impreviste.**
- 5) **Uso e precauzioni d'uso degli utensili a batteria**
- a) **Per caricare la batteria utilizzare solo carica batteria raccomandati dal produttore. Un caricabatterie adatto ad un tipo di pacco batterie può creare un rischio di incendio, una scossa elettrica, un surriscaldamento o una fuoriuscita di liquido corrosivo della batteria se utilizzato con un altro pacco batterie.**
- b) **Utilizzare soltanto le batterie specifiche previste per il vostro utensile. L'uso di un qualsiasi altro gruppo di batterie può creare il rischio di lesioni e incendi.**
- c) **Quando il gruppo batterie non è in uso, bisogna tenerlo lontano da altri oggetti di metallo quali graffette, monete, chiavi, chiodi, viti o altri piccoli oggetti metallici che potrebbero provocare un corto circuito dei contatti. Un cortocircuito fra i contatti della batteria può comportare combustioni o incendi.**
- d) **Una batteria in cattive condizioni può provocare la fuoriuscita del liquido. Evitare il contatto con il liquido. In caso di contatto accidentale**

**riSCIACquare con acqua. In caso di contatto del liquido con gli occhi, consultare anche un medico. Il liquido fuoriuscito dalla batteria può provocare irritazioni cutanee o ustioni.**

**e) Non utilizzare una batteria o un utensile danneggiato o modificato.** *Le batterie danneggiate o modificate possono presentare un comportamento imprevedibile con conseguente incendio, esplosione o rischio di lesioni.*

**f) Non esporre il pacco batteria o l'utensile a fuoco o temperatura eccessiva.** *L'esposizione al fuoco o temperatura superiore a 130 °C può causare un'esplosione.*

**g) Seguire tutte le istruzioni di ricarica e non ricaricare il pacco batteria o l'utensile al di fuori dell'intervallo di temperatura specificato nelle istruzioni.** *Una carica impropria o a temperatura al di fuori dell'intervallo specificato può danneggiare la batteria ed aumentare il rischio di incendio.*

**h) Non ricaricare il pacco batteria in luoghi con presenza di vapori, sostanze infiammabili o locali eccessivamente umidi. Se non è evitabile l'ambiente umido, usare una presa di corrente protetta da un interruttore differenziale (RCD-Residual Current Device), per ridurre il rischio di scossa elettrica.**

**i) Non conservare il cavo del carica batterie alla portata dei bambini.**

## **6) Assistenza**

**a) Far riparare l'utensile elettrico da personale qualificato, impiegando solo ricambi originali.** *Questo permette che venga mantenuta la sicurezza dell'utensile elettrico.*

**b) Non effettuare operazioni di riparazione sulla batteria.** *Attività di riparazione devono essere effettuate dal costruttore o da un centro Centro di assistenza specializzato.*

## **3. AVVERTENZE DI SICUREZZA DEL TOSAERBA CON CONDUCENTE SEDUTO**

### **3.1 ADDESTRAMENTO**

- Prendere familiarità con i comandi e con un uso appropriato della macchina. Imparare ad arrestare rapidamente la macchina.

- Non permettere mai che la macchina venga utilizzata da bambini o da persone che non abbiano la necessaria dimestichezza con le istruzioni. Le leggi locali possono fissare un'età minima per l'utilizzatore.
- Non trasportare bambini o altri passeggeri.
- Ricordare che l'utilizzatore è responsabile di incidenti e imprevisti che si possono verificare ad altre persone o alle loro proprietà. Rientra nella responsabilità dell'utilizzatore la valutazione dei rischi potenziali del terreno su cui si deve lavorare, nonché prendere tutte le precauzioni necessarie per garantire la sua e altrui sicurezza, in particolare su pendii, terreni accidentati, scivolosi o instabili.
- Il presente manuale è parte integrante della macchina, pertanto dovrà seguirla sempre in caso di cessione temporanea o definitiva della stessa.

### **3.2 OPERAZIONI PRELIMINARI**

#### **Dispositivi protezione individuale (DPI)**

- Indossare indumenti adeguati, calzature da lavoro resistenti con suole antiscivolo, e pantaloni lunghi. Non azionare la macchina a piedi scalzi o con sandali aperti. Indossare cuffie di protezione dell'udito.
- L'impiego di protezioni acustiche può ridurre la capacità di sentire eventuali avvertenze (grida o allarmi). Prestare la massima attenzione a quanto accade attorno all'area di lavoro.
- Non indossare scarpe, camici, collane, braccialetti, indumenti con parti svolazzanti, o provvisti di lacci o cravatte e comunque accessori pendenti o larghi che potrebbero impigliarsi nella macchina o in oggetti e materiali presenti sul luogo di lavoro.
- Legare i capelli lunghi.

#### **Area di lavoro / Macchina**

Ispezionare a fondo tutta l'area di lavoro e togliere tutto ciò che potrebbe venire espulso dalla macchina o danneggiare il dispositivo di taglio/organi rotanti (sassi, rami, fili di ferro, ossi, ecc.).

### **3.3 DURANTE L'UTILIZZO**

#### **Area di Lavoro**

- Non usare la macchina in ambienti a rischio di esplosione, in presenza di liquidi infiammabili, gas o polvere. Contatti elettrici o sfregamenti meccanici possono generare scintille che possono incendiare la polvere o i vapori.
- Lavorare solamente alla luce del giorno o con buona luce artificiale e in condizioni di buona visibilità.

- Allontanare persone, bambini e animali dall'area di lavoro. È necessario che i bambini vengano sorvegliati da un altro adulto.
- Evitare di lavorare nell'erba bagnata, sotto la pioggia e con rischio di temporali, specialmente con probabilità di fulmini.
- Prestare particolare attenzione alle irregolarità del terreno (dossi, cunette), ai pendii, ai pericoli nascosti e alla presenza di eventuali ostacoli che potrebbero limitare la visibilità.
- Prestare molta attenzione in prossimità di dirupi, fossi o argini. La macchina si può ribaltare se una ruota oltrepassa un bordo o se il bordo cede.
- Prestare attenzione nei terreni in pendenza dove è richiesta particolare accortezza per evitare ribaltamenti o perdita di controllo della macchina. Le cause principali di perdita di controllo sono:
  - Mancanza di aderenza delle ruote.
  - Velocità eccessiva.
  - Bruschi cambi di direzione.
  - Frenatura inadeguata.
  - Macchina inadeguata all'impiego.
  - Mancanza di conoscenza sugli effetti che possono derivare dalle condizioni del terreno.
  - Utilizzo della macchina come veicolo da traino.
- Quando si utilizza la macchina vicino alla strada, fare attenzione al traffico.

### **AVVISO**

Le macchine oggetto del presente manuale non sono progettate per l'utilizzo come veicolo da traino.

### **Comportamenti**

- Durante la guida ed il lavoro, non distrarsi e mantenere la necessaria concentrazione.
- Prestare attenzione quando si procede in retromarcia o all'indietro. Guardare dietro di sé prima e durante la retromarcia per assicurarsi che non vi siano ostacoli.
- Prestare attenzione quando si utilizzano accessori che possono alterare la stabilità della macchina, in particolare sui pendii.
- Tenere sempre mani e piedi lontani dal dispositivo di taglio sia durante l'avviamento sia durante l'utilizzo della macchina.
- Tenere mani e piedi lontani dal supporto sedile. Vi è il rischio di lesioni da schiacciamento.

### **AVVERTIMENTO**

L'elemento di taglio continua a ruotare per qualche secondo anche dopo il suo disinnesto o dopo lo spegnimento del motore.

### **AVVERTIMENTO**

Prestare attenzione all'insieme dispositivi di taglio con più di un dispositivo di taglio, poiché un dispositivo di taglio in rotazione può determinare la rotazione degli altri.

### **ISTRUZIONE DI SICUREZZA**

In caso di rotture o incidenti durante il lavoro, arrestare immediatamente il motore e allontanare la macchina in modo da non provocare ulteriori danni; nel caso di incidenti con lesioni personali o a terzi, attivare immediatamente le procedure di pronto soccorso più adeguate alla situazione in atto e rivolgersi ad una Struttura Sanitaria per le cure necessarie. Rimuovere accuratamente eventuali detriti che potrebbero arrecare danni o lesioni a persone o a animali qualora rimanessero inosservati.

### **Limitazioni all'uso**

- Non utilizzare mai la macchina con protezioni danneggiate, mancanti o non correttamente posizionate (sacco di raccolta, protezione di scarico laterale, protezione di scarico posteriore)
- Non utilizzare la macchina se gli accessori/utensili non sono installati nei punti previsti.
- Non disinserire, disattivare, rimuovere o manomettere i sistemi di sicurezza/microinterruttori presenti.
- Non sottoporre la macchina a sforzi eccessivi e non usare una macchina inadatta per eseguire lavori pesanti; l'uso di una macchina adeguata riduce i rischi e migliora la qualità del lavoro.
- La macchina non è omologata per l'utilizzo su strade pubbliche. Il suo impiego (ai sensi del Codice della Strada) deve avvenire esclusivamente in aree private chiuse al traffico.

### **3.4 MANUTENZIONE, RIMESSAGGIO**

Effettuare una regolare manutenzione ed un corretto rimessaggio preserva la sicurezza della macchina ed il livello delle sue prestazioni.

#### **Manutenzione**

- Non usare mai la macchina con parti usurate o danneggiate. I pezzi guasti o deteriorati devono essere sostituiti e mai riparati.
- Durante le operazioni di regolazione della macchina, prestare attenzione ad evitare che le dita rimangano intrappolate fra il dispositivo di taglio in movimento e le parti fisse della macchina.
- Far riparare la macchina da personale qualificato, impiegando solo ricambi originali.



Questo permette che venga mantenuta la sicurezza della macchina.

- Non effettuare operazioni di riparazione sulla batteria. Attività di riparazione devono essere effettuate dal costruttore o da un Centro di assistenza specializzato.

## ISTRUZIONE DI SICUREZZA

Il livello di rumorosità e di vibrazioni riportato nelle presenti istruzioni, sono valori massimi di utilizzo della macchina. L'impiego di un elemento di taglio sbilanciato, l'eccessiva velocità di movimento, l'assenza di manutenzione influiscono in modo significativo nelle emissioni sonore e nelle vibrazioni. Di conseguenza è necessario adottare delle misure preventive atte ad eliminare possibili danni dovuti ad un rumore elevato e alle sollecitazioni da vibrazioni; provvedere alla manutenzione della macchina, indossare cuffie antirumore, effettuare delle pause durante il lavoro.

### Rimessaggio

Per ridurre il rischio di incendio, non lasciare contenitori con i materiali di risulta all'interno di un locale.

### 3.5 TUTELA AMBIENTALE

La tutela dell'ambiente deve essere un aspetto rilevante e prioritario nell'uso della macchina, a beneficio della convivenza civile e dell'ambiente in cui viviamo.

- Seguire scrupolosamente le norme locali per lo smaltimento di imballi, parti deteriorate o qualsiasi elemento a forte impatto ambientale; questi rifiuti non devono essere gettati nella spazzatura, ma devono essere separati e conferiti agli appositi centri di raccolta, che provvederanno al riciclaggio dei materiali.
- Seguire scrupolosamente le norme locali per lo smaltimento dei materiali di risulta.
- Al momento della messa fuori servizio, non abbandonare la macchina nell'ambiente, ma rivolgersi a un centro di raccolta, secondo le norme locali vigenti.



Non gettare le apparecchiature elettriche tra i rifiuti domestici. Secondo la Direttiva Europea 2012/19/UE sui rifiuti di apparecchiature elettriche ed elettroniche e la sua attuazione in

conformità alle norme nazionali, le apparecchiature elettriche esauste devono essere raccolte separatamente, al fine di essere reimpiegate in modo eco-compatibile. Se le apparecchiature elettriche vengono smaltite in una discarica o nel terreno, le sostanze nocive

possono raggiungere la falda acquifera ed entrare nella catena alimentare, danneggiando la vostra salute e il vostro benessere. Per informazioni più approfondite sullo smaltimento di questo prodotto, contattare l'Ente competente per lo smaltimento dei rifiuti domestici o il vostro Rivenditore.



Alla fine della loro vita utile, smaltire le batterie con la dovuta attenzione e nel rispetto delle normative locali vigenti. La batteria contiene materiale pericoloso per voi e per l'ambiente. Essa deve essere rimossa e smaltita separatamente in una struttura che accetta le batterie agli ioni di litio.



La raccolta differenziata di prodotti e imballaggi usati, consente il riciclaggio dei materiali e la riutilizzazione. Il riutilizzo dei materiali riciclati aiuta a prevenire l'inquinamento ambientale e riduce la domanda di materie prime.

## 4. CONOSCERE LA MACCHINA

### 4.1 DESCRIZIONE MACCHINA E USO PREVISTO

**Questa macchina è un tosaerba con conducente a bordo seduto.**

La macchina è provvista di due motori elettrici, che azionano i dispositivi di taglio e di due gruppi elettrici indipendenti di trasmissione. L'operatore è in grado di condurre la macchina e di azionare i comandi principali mantenendosi sempre seduto al posto di guida.

I dispositivi di sicurezza montati sulla macchina prevedono l'arresto del motore e del dispositivo di taglio entro alcuni secondi (par. 7.2.2).

#### 4.1.1 Uso previsto

Questa macchina è progettata e costruita per il taglio dell'erba. In particolare:

1. tagliare l'erba e scaricarla lateralmente
2. tagliare l'erba, sminuzzarla e depositarla sul terreno (effetto "mulching").

L'utilizzo di particolari accessori, previsti dal Costruttore come equipaggiamento originale o acquistabili separatamente, permette di effettuare questo lavoro secondo varie modalità operative illustrate in questo manuale o nelle istruzioni che accompagnano i singoli accessori. Parimenti, la possibilità di applicare accessori supplementari (se previsti dal Costruttore) può estendere l'utilizzo previsto ad altre funzioni,

secondo i limiti e le condizioni indicate nelle istruzioni che accompagnano l'accessorio stesso.

### 4.1.2 Uso improprio

Qualsiasi altro impiego, diverso dall'uso previsto, può rivelarsi pericoloso e causare danni a persone e/o cose. Rientrano nell'uso improprio (come esempio, ma non solo):

- trasportare sulla macchina altre persone, bambini o animali poiché potrebbero cadere e procurarsi lesioni gravi o pregiudicare una guida sicura;
- spingere carichi;
- utilizzare la macchina per il passaggio su terreni instabili, scivolosi, ghiacciati, sassosi o sconnessi, pozzanghere o acquitrini che non permettano la valutazione della consistenza del terreno;
- azionare il dispositivo di taglio nei tratti non erbosi;

### AVVISO

L'uso improprio della macchina comporta il decadimento della garanzia e il declino di ogni responsabilità del Costruttore, riversando sull'utilizzatore gli oneri derivanti da danni o lesioni proprie o a terzi.

### 4.1.3 Tipologia di utente

Questa macchina è destinata all'utilizzo da parte di consumatori, cioè operatori non professionisti. È destinata ad un "uso hobbistico" e deve essere utilizzata da un solo operatore.

## 4.2 SEGNALETICA DI SICUREZZA

Sulla macchina compaiono vari simboli (fig. 1). La loro funzione è quella di ricordare all'operatore i comportamenti da seguire per utilizzarla con l'attenzione e la cautela necessari.

Significato dei simboli:



### ATTENZIONE

Leggere le istruzioni prima di usare la macchina.



### ATTENZIONE

Togliere la chiave e leggere le istruzioni prima di effettuare qualsiasi operazione di manutenzione o riparazione.



### PERICOLO ESPULSIONE DI OGGETTI

Non lavorare senza aver montato il deflettore di scarico laterale.



### PERICOLO ESPULSIONE DI OGGETTI

Tenere lontane le persone, al di fuori dell'area di lavoro durante l'uso.



### PERICOLO RIBALTAMENTO DELLA MACCHINA

Non usare questa macchina su pendii superiori a 15°.



### PERICOLO SCHIACCIAMENTO

Assicurarsi che i bambini rimangano a distanza dalla macchina quando il motore è in moto.



### PERICOLO DI TAGLI

Dispositivi di taglio in movimento. Non introdurre mani o piedi all'interno dell'alloggiamento dei dispositivi di taglio.



### ISTRUZIONE DI SICUREZZA

Le etichette adesive rovinata o divenute illeggibili devono essere sostituite. Richiedere le nuove etichette al proprio centro di assistenza autorizzato.

## 4.3 ETICHETTA DI IDENTIFICAZIONE

L'etichetta di identificazione riporta i seguenti dati (Fig. 2):

1. Livello di potenza sonora.
2. Marchio di conformità CE.
3. Anno di fabbricazione.
4. Tipo di macchina.
5. Numero di matricola.
6. Nome e indirizzo del Costruttore.
7. Codice articolo.
8. Velocità mass. di funzionamento motore.
9. Peso in kg.
10. Grado di protezione elettrica.
11. Tensione nominale.
12. Capacità batteria.

Trascrivere i dati di identificazione della macchina negli appositi spazi dell'etichetta riportata nel retro della copertina.



### ISTRUZIONE DI SICUREZZA

Utilizzare i dati di identificazione riportati sull'etichetta di identificazione prodotto ogni volta che si contatta l'officina autorizzata.

### NOTA

L'esempio della dichiarazione di conformità si trova nelle ultime pagine del manuale.

## 4.4 COMPONENTI PRINCIPALI

La macchina è costituita dai seguenti componenti principali, a cui corrispondono le seguenti funzionalità (fig. 2):

- A. Assieme dispositivi di taglio:** è l'insieme formato dal carter, che racchiude i dispositivi di taglio rotanti, e dai dispositivi di taglio.
- B. Dispositivi di taglio:** sono gli elementi preposti al taglio dell'erba; le alette poste all'estremità favoriscono il convogliamento dell'erba tagliata verso il canale d'espulsione.
- C. Deflettore di scarico laterale:** è una protezione di sicurezza e impedisce ad eventuali oggetti raccolti dai dispositivi di taglio di essere scagliati lontano dalla macchina (solo per modelli con scarico laterale).
- D. Sedile di guida:** è la postazione di lavoro dell'operatore ed è dotato di un sensore che ne rileva la presenza ai fini dell'intervento dei dispositivi di sicurezza.
- E. Motori lame:** forniscono il movimento ai dispositivi di taglio.
- F. Motori trasmissione:** forniscono il movimento alle ruote posteriori.
- G. Batteria:** fornisce l'energia ai motori e a tutti i componenti elettrici della macchina.

## 5. MONTAGGIO

### ⚠ AVVERTIMENTO

Le norme di sicurezza da seguire sono descritte al cap. 2. Rispettare scrupolosamente tali indicazioni per non incorrere in gravi rischi o pericoli. Non utilizzare la macchina prima di aver verificato che la macchina sia stata consegnata completamente montata, incluse le parti eventualmente rimovibili indicate nella tabella seguente e descritte nelle successive sezioni "MONTAGGIO ...".

### 5.1 COMPONENTI E DOTAZIONE

La dotazione e le parti eventualmente rimovibili in caso di necessità comprende:

	Descrizione
1	Busta con: - manuali di istruzione e documenti - 2 chiavi di avviamento
2	Caricabatteria
3	Sedile

4	Deflettore di scarico laterale
5	Rinforzo laterale dell'assieme dispositivi di taglio.

### 5.2 MONTAGGIO DEL SEDILE

Montare il sedile (fig. 3.A) sulla piastra (fig. 3.B) utilizzando le viti (fig. 3.C) e i distanziali (fig. 3.D).

### 5.3 MONTAGGIO DEL DEFLETTORE DI SCARICO LATERALE

#### ⚠ ISTRUZIONE DI SICUREZZA

Il deflettore di scarico laterale è parte integrante dei dispositivi di sicurezza della macchina e non deve mai essere smontato se non per ragioni di ingombro nel rimessaggio o per la sua sostituzione in caso di rottura. Il deflettore di scarico laterale deve essere sempre montato ed efficiente prima di iniziare il lavoro.

1. Dall'interno del deflettore di scarico laterale (fig. 4.A), montare la molla (fig. 4.B) introducendo il terminale (fig. 4.B.1) nel foro e ruotandola in modo che sia la molla (fig. 4.B) che il terminale (fig. 4.B.2) risultino ben alloggiati nelle rispettive sedi.
2. Posizionare il deflettore di scarico laterale (fig. 4.A) in corrispondenza dei supporti (fig. 4.C) dell'assieme dispositivi di taglio e, con l'aiuto di un cacciavite, ruotare il secondo terminale (fig. 4.B.2) della molla (fig. 4.B) in modo da portarlo all'esterno del deflettore di scarico laterale.
3. Introdurre il perno (fig. 4.D) nei fori dei supporti (fig. 4.C) e del deflettore di scarico laterale, facendolo passare all'interno delle spire della molla (fig. 4.B) fin alla fuoriuscita completa della estremità forata dal supporto più interno.
4. Introdurre la coppiglia (fig. 4.E) nel foro (fig. 4.D.1) del perno (fig. 4.D) e ruotare il perno di quanto basta a poter ripiegare le due estremità (fig. 4.E.1) della coppiglia, (con l'aiuto di una pinza), in modo che non possa sfilarsi e causare la fuoriuscita del perno (fig. 4.D).

#### ⚠ AVVERTIMENTO

Accertarsi che la molla lavori correttamente, mantenendo stabilmente il deflettore di scarico laterale in posizione abbassata e che il perno sia ben inserito, senza possibilità di fuoriuscita accidentale. Accertarsi che la protezione di scarico laterale (fig. 5.A) sia abbassata e bloccata dalla leva di sicurezza (fig. 5.B).

## ATTENZIONE

Prima dello smontaggio o della manutenzione del deflettore, ricordarsi di spingere la leva di sicurezza (fig. 6.B) e sollevare la protezione di scarico laterale (fig. 6.A) per consentirne lo smontaggio.

## NOTA

Per smontare il deflettore, eseguire i passaggi nell'ordine inverso a quello di montaggio.

## 5.4 MONTAGGIO DEI RINFORZI LATERALI DELL'ASSIEME DISPOSITIVI DI TAGLIO

Montare i rinforzi laterali sul profilo dell'assieme dispositivi di taglio tramite la rispettiva viteria (fig. 7).

## 6. COMANDI E SERVIZI

### 6.1 CHIAVE DI CONSENSO

La chiave ha la funzione di interruttore generale, abilitando o disabilitando i circuiti di alimentazione dei motori e dei servizi della macchina.

La chiave (fig. 8.A) ha 2 posizioni:



- 1. Estratta.** Macchina spenta. Tutti i circuiti sono disabilitati e la macchina si spegne. Nessuna funzione è attivabile



- 2. Inserita a fondo.** Macchina accesa. I circuiti sono attivati e la macchina è operativa.

### 6.2 PULSANTE DI EMERGENZA

Il pulsante di emergenza (Fig. 8.B) permette di arrestare immediatamente la macchina in caso di emergenza.

Il pulsante ha due posizioni:



- 1. Attivazione:** premendo il pulsante di emergenza, si arrestano i motori dei dispositivi di taglio e di comando della trazione.



- 2. Riattivazione:** ruotare il pulsante di emergenza in senso orario per ripristinare tutte le funzioni. Per avviare la macchina, occorre ripetere la procedura di avviamento tramite la chiave (par. 7.4).

## NOTA

Con il pulsante di emergenza attivato non è possibile avviare la macchina.

## AVVISO

Il pulsante di emergenza non deve mai essere utilizzato come metodo abituale per arrestare la macchina.

### 6.3 LEVE DI INNESTO / DISINNESTO DELLA TRASMISSIONE

Le leve di innesto / disinnesto della trasmissione (fig. 8.C) consentono di spostare la macchina manualmente, senza effettuare l'accensione. Queste leve di comando hanno ciascuna due posizioni, indicate dai seguenti simboli:



- 1. Trasmissione inserita:** con la leva (fig. 8.C) in posizione orizzontale (A), la macchina può essere movimentata a macchina accesa tramite i due motori.



- 2. Trasmissione disinserita:** con la leva (fig. 8.C) spostata verso il basso (B), la macchina può essere movimentata a mano senza effettuare l'accensione.

## AVVERTIMENTO

Le leve devono essere azionate in modo che entrambe si trovino sempre nella stessa posizione.

Non lasciare la macchina incustodita con le leve in posizione (B).

## AVVERTIMENTO

Movimentare manualmente la macchina solo in piano.

## ISTRUZIONE DI SICUREZZA

Le leve di innesto / disinnesto non devono mai trovarsi in posizione intermedia. Questa condizione surriscalda e danneggia la trasmissione.

### 6.4 COMANDO DIREZIONE

Questa leva (fig. 8.D) raggruppa i comandi di movimento della macchina e attiva la trazione alle ruote posteriori regolando la direzione di marcia (sterzata) e la velocità, sia in marcia avanti che in retromarcia.

Il comando (fig. 8.D.1) è dotato di una leva di sicurezza (fig. 8.D.2) che deve essere sempre premuta per movimentare la macchina. Rilasciando la leva di sicurezza (fig. 8.D.2), la macchina si arresta. Il comando direzione (fig. 8.D.1) può essere azionato in tutte le direzioni, alle quali corrispondono le azioni seguenti.



**1. Neutra:** la macchina rimane ferma con entrambi i freni delle trasmissioni attivati.



**2. Marcia avanti in rettilineo:** spostando gradualmente in avanti il manipolatore, la macchina avanza secondo una traiettoria rettilinea, ad una velocità crescente.



**3. Sterzata in marcia avanti:** spostando gradualmente il manipolatore in avanti e verso destra o sinistra, la macchina avanza sterzando a destra o a sinistra, ad una velocità crescente.



**4. Rotazione a destra:** spostando gradualmente il manipolatore tutto a destra, la macchina ruota su se stessa in senso orario, ad una velocità crescente.



**5. Rotazione a sinistra:** spostando gradualmente il manipolatore tutto a sinistra, la macchina ruota su se stessa in senso antiorario, ad una velocità crescente.



**6. Retromarcia in rettilineo:** spostando gradualmente all'indietro il manipolatore, la macchina retrocede secondo una traiettoria rettilinea, ad una velocità crescente.



**7. Sterzata in retromarcia:** spostando gradualmente il manipolatore all'indietro e verso destra o sinistra, la macchina retrocede sterzando a destra o a sinistra, ad una velocità crescente.

## NOTA

La trazione si disattiva quando l'operatore abbandona il sedile.

## 6.5 MANIGLIA REGOLAZIONE ALTEZZA DI TAGLIO

Mediante questa maniglia si effettua il sollevamento e l'abbassamento dell'assieme dispositivi di taglio che può essere posizionato a 8 diverse altezze di taglio (fig. 8.E).



Le otto posizioni sono indicate da «1» a «8» sulla relativa targhetta, corrispondenti ad altrettante altezze di taglio comprese fra 3 e 8 cm.

Per passare da una posizione all'altra occorre premere la leva di sblocco (fig. 8.E.1) e spostare la maniglia (fig. 8.E.2) fino a riposizionarla in una delle tacche di arresto.

## 6.6 PRESA AUSILIARIA PER ACCESSORI USB

Questa presa (fig. 8.F) può caricare i dispositivi USB. La sua funzione è solo di ricarica. La presa non ha funzione di comunicazione con il dispositivo USB collegato. La presa è sotto tensione solo quando la chiave (fig. 8.A) è inserita a fondo.

### ⚠ AVVISI

Non ricaricare l'accessorio collegato alla presa USB in condizioni di pioggia, umidità o in condizioni di temperatura elevata con esposizione diretta ai raggi solari. L'utilizzo in suddette condizioni porta al decadimento della garanzia e declina il costruttore da ogni responsabilità nel caso di problemi.

Non aprire il tappo della presa USB in condizione di pioggia o di zone polverose.

Il costruttore declina ogni responsabilità in caso di danneggiamento dell'accessorio collegato alla presa USB o di perdita dei dati durante il suo utilizzo.

## 6.7 PRESA RICARICA BATTERIA

La presa per la ricarica è accessibile sollevando lo sportello (fig. 8.G) posto nella parte posteriore della macchina.

Per la ricarica, seguire le istruzioni riportate nel par. 8.2.2.

## 6.8 PULSANTIERA

La macchina è dotata di una pulsantiera (fig. 8.H) la cui configurazione è diversa, a

seconda del modello (fig. 9) e comprende i comandi e le spie di segnalazione qui di seguito descritte.



#### **Pulsante di attivazione macchina**

Con la chiave inserita a fondo, questo pulsante (fig. 9.A) accende la macchina, abilitando tutte le funzioni. L'attivazione è segnalata da un "bip" sonoro.

#### **NOTA**

Se tutte le condizioni di sicurezza sono rispettate, si illumina l'icona "READY" (fig. 9.M) e la macchina è pronta per essere utilizzata (vedi cap. 7.4).



#### **Led batteria**

I led (fig. 9.B) indicano normalmente il livello di carica della batteria della macchina, ma particolari combinazioni del loro stato di illuminazione forniscono informazioni in merito ai malfunzionamenti della macchina (vedi cap. 15).



#### **Pulsante accensione fari**

Premendo il pulsante fig. 9.C si accendono/spengono i fari.



#### **Icona "Bluetooth"**

L'icona fig. 9.D si accende quando la macchina e il dispositivo per lo scambio dei dati sono in collegamento.



#### **Pulsante di innesto/disinnesto dei dispositivi di taglio**

Premendo il pulsante fig. 9.D i dispositivi di taglio vengono innestati/disinnestati.

- I dispositivi di taglio diventano operativi dopo alcuni secondi dall'innesto.
- Con il disinnesto, viene azionato un freno che arresta la rotazione dei dispositivi di taglio entro alcuni secondi.

#### **NOTA**

Se i dispositivi di taglio vengono innestati senza rispettare le condizioni di sicurezza, la macchina si spegne o non può essere avviata (vedi par. 7.2.2).



#### **Icona Attenzione**

L'icona (fig. 9.F) se illuminata, indica il mancato rispetto delle condizioni di sicurezza o un possibile malfunzionamento della macchina (vedi cap. 15).



#### **Icona pulsante di emergenza**

L'icona (fig. 9.G) si illumina in caso di pulsante di emergenza attivato (vedi par. 6.2).



#### **Icona presenza operatore a bordo**

L'icona (fig. 9.H) si illumina in caso di assenza dell'operatore dal sedile (vedi par. 7.2.2).



#### **Icona leva innesto/disinnesto della trasmissione**

L'icona (fig. 9.I) si accende quando la trasmissione non è innestata (vedi par. 6.3 e cap. 15).



#### **Icona sovratemperatura controllers e/o motori**

L'icona (fig. 9.L) indica il surriscaldamento dei componenti elettrici. Vedere cap. 15.



#### **Icona "Ready"**

L'icona (fig. 9.M) si accende con la chiave inserita a fondo e dopo aver premuto il pulsante di attivazione.

### **6.8.1 Pulsantiera (tipo "I") fig. 9**



#### **Pulsante Modalità di marcia**

All'avviamento, la macchina viene predisposta automaticamente in modalità "NORMALE". Il pulsante (fig. 9.N) attiva in sequenza la marcia "VELOCE" e "NORMALE".



#### **Icona Modalità di marcia**

L'icona (fig. 9.O) si accende quando la macchina è in funzione di marcia "VELOCE".

## 6.8.2 Pulsantiera (tipo "II") fig. 9



### Pulsante Modalità di marcia "normale/lenta"

All'avviamento, la macchina viene predisposta automaticamente in modalità "NORMALE". Il pulsante (fig. 9.P) attiva in sequenza la marcia "LENTA" e "NORMALE".



### Icona Modalità di marcia "normale/lenta"

L'icona (fig. 9.Q) si accende quando la macchina è in funzione di marcia "LENTA".



### Pulsante Modalità di marcia "normale/veloce"

All'avviamento, la macchina viene predisposta automaticamente in modalità "NORMALE". Il pulsante (fig. 9.R) attiva in sequenza la marcia "VELOCE" e "NORMALE".



### Icona Modalità di marcia "normale/veloce"

L'icona (fig. 9.S) si accende quando la macchina è in funzione di marcia "VELOCE".



### Pulsante Velocità di taglio

All'avviamento, la macchina viene predisposta automaticamente in modalità "NORMALE". Il pulsante (fig. 9.T) attiva le tre velocità dei dispositivi di taglio nella sequenza "NORMALE" > "BOOST" > "NORMALE" > "ECO" > "NORMALE".



### Icona Velocità di taglio "ECO"

L'icona (fig. 9.U) si accende quando la macchina è in modalità di taglio "ECO" e rimane spenta quando si riattiva la modalità "NORMALE". La modalità "eco" permette un sensibile risparmio di energia delle batterie.

#### NOTA

Si sconsiglia l'uso della funzione "ECO" in condizioni di taglio gravose (yaglio con erba densa, alta, umida).



### Icona Velocità di taglio "ECO"

L'icona (fig. 9.U) si accende quando la macchina è in modalità di taglio "ECO" e rimane spenta quando si riattiva la modalità "NORMALE". La modalità "eco" permette un sensibile risparmio di energia delle batterie.

#### NOTA

Si sconsiglia l'uso della funzione "ECO" in condizioni di taglio gravose (taglio con erba densa, alta, umida).



### Icona Velocità di taglio "boost"

L'icona (fig. 9.V) si accende quando la macchina è in modalità di taglio "BOOST" e rimane spenta quando si riattiva la modalità "NORMALE".

## 6.9 FUNZIONE BLUETOOTH

La funzione Bluetooth, consente la connessione diretta senza fili tra la macchina e un dispositivo a breve distanza.

È necessario che sul dispositivo sia installata l'apposita app per lo scambio di dati, scaricabile tramite il QRcode (fig. 10), le cui istruzioni per l'utilizzo sono fornite separatamente.



La connessione Bluetooth si attiva automaticamente all'avvio della macchina e l'avvenuto collegamento con il dispositivo è confermato dall'accensione dell'icona (fig. 9.D).

Verificare che la connessione fra app e dispositivo sia attiva.

## 7. USO DELLA MACCHINA

### AVVERTIMENTO

Le norme di sicurezza da seguire sono descritte al cap. 2. Rispettare scrupolosamente tali indicazioni per non incorrere in gravi rischi o pericoli.

### 7.1 OPERAZIONI PRELIMINARI

Prima di iniziare a lavorare, è necessario effettuare una serie di controlli e di operazioni, per assicurare che il lavoro si svolga in modo proficuo e nella massima sicurezza.

### 7.1.1 Controllo della batteria

Prima di utilizzare la macchina per la prima volta dopo l'acquisto, procedere alla completa ricarica della batteria.

Prima di ogni utilizzo verificare lo stato di carica della batteria (par. 8.2.2).

### 7.1.2 Regolazione del sedile

Per variare la posizione del sedile occorre spostare verso l'alto la leva (fig. 11.A) e farlo scorrere lungo le guide del supporto, fino alla posizione desiderata.

Assicurarsi che il sedile rimanga bloccato e che la leva ritorni nella posizione originale.

In assenza dell'operatore non è possibile avviare la macchina. (vedere 7.2.2).

### 7.1.3 Pressione degli pneumatici

La corretta pressione degli pneumatici è condizione essenziale per ottenere un perfetto allineamento dell'assieme dispositivi di taglio e quindi una rasatura uniforme del prato.

1. Svitare i cappucci di protezione.
2. Collegare le valvoline ad una presa d'aria compressa munita di manometro (fig. 12).
3. Regolare la pressione ai valori indicati nella tabella "Dati Tecnici".

### 7.1.4 Predisposizione della macchina al lavoro

#### NOTA

Questa macchina permette di effettuare la rasatura del prato in diverse modalità; prima di iniziare il lavoro è opportuno predisporre la macchina in base a come si intende eseguire la rasatura.

#### a. Predisposizione per il taglio e lo scarico laterale a terra dell'erba (solo per modelli con scarico laterale):

Accertare sempre che la molla interna del deflettore (fig. 5.A) e la leva di sicurezza (fig. 5.B e 6.B) lavorino correttamente, mantenendolo stabilmente in posizione abbassata.

#### b. Predisposizione per il taglio e la sminuzzatura dell'erba

Nel caso si volesse tagliare l'erba, sminuzzarla finemente e lasciarla depositata sul prato, è disponibile, a richiesta, un kit per "mulching" (par. 16.1) che deve essere fissato come indicato nelle relative istruzioni.

### 7.1.5 Posizionamento dei ruotini antiscalpo

La funzione dei ruotini antiscalpo è quella di ridurre il rischio di strappi nel tappeto erboso, causati dallo strisciamento del bordo dell'assieme dispositivi di taglio su terreni irregolari.

Posizionare i ruotini come indicato (par. 8.3).

## 7.2 CONTROLLI DI SICUREZZA

Eseguire i seguenti controlli di sicurezza e verificare che i risultati corrispondano a quanto riportato nelle tabelle.

### ISTRUZIONE DI SICUREZZA

Effettuare sempre i controlli di sicurezza prima dell'uso.

#### 7.2.1 Controllo di sicurezza generale



Oggetto	Risultato
Protezione di scarico laterale.	Integra. Nessun danno. Montata correttamente .
Manipolatore di comando della trazione	Protezione in gomma senza tagli o screpolature
Azionare la macchina in avanti e indietro. e rilasciare il comando di direzione	La macchina rallenta e si ferma.
Dispositivi di sicurezza	Agiscono come indicato al par. 7.2.2

#### 7.2.2 Controllo dei dispositivi di sicurezza

I dispositivi di sicurezza agiscono secondo due criteri:

- A. impedire l'avviamento del motore elettrico se tutte le condizioni di sicurezza non sono rispettate;
- B. arrestare il motore elettrico se anche una sola condizione di sicurezza viene a mancare.



Stato	Azione	Risultato
Operatore seduto. Manipolatore in posizione centrale di "folle". Pulsante di emergenza disattivato.	Inserire a fondo la chiave in posizione di attivazione dei circuiti.	La macchina è pronta per l'accensione.
Chiave inserita a fondo. Pulsante di attivazione premuto (fig. 9.A) e icona (fig. 9.M) accesa.	L'operatore si alza dal sedile.	Tutti i servizi si disattivano. L'icona (fig. 9.F) lampeggia e si accende l'icona (fig. 9.H). 
Operatore seduto. Manipolatore in posizione di marcia in avanti o indietro.	Provare ad accendere la macchina.	La macchina si accende. L'icona (fig. 9.F) lampeggia e si accende l'icona (fig. 9.I). 
Pulsante di emergenza attivato.	Provare ad accendere la macchina.	La macchina si accende ma il manipolatore della trazione ed il pulsante di innesto dei dispositivi di taglio non funzionano.
Macchina accesa ed in movimento.	Si rilascia il manipolatore della trazione.	La macchina rallenta e si ferma.

## PERICOLO

Se uno qualsiasi dei risultati si discosta da quanto indicato nelle tabelle, non utilizzare la macchina. Rivolgersi ad un centro di assistenza per i controlli del caso e per la riparazione.

## NOTA

Tener sempre presente che i dispositivi di sicurezza impediscono l'avviamento del motore elettrico quando non sono rispettate le condizioni di sicurezza. In questi casi, ripristinato il consenso all'avviamento, occorre estrarre e inserire nuovamente la chiave (fig. 8.A) prima di poter avviare nuovamente la macchina.

### 7.2.3 Guida di prova

Esauriti i controlli, effettuare una guida di prova per accertare che non vi siano rumori o vibrazioni anomale, che il manipolatore di comando della trazione abbia una buona fluidità di manovra e che la macchina risponda adeguatamente ai vari cambi di posizione.

### 7.3 USO SU TERRENI IN PENDENZA

Rispettare i limiti indicati nella Tabella "Dati Tecnici" e nella "fig. 13", a prescindere dal senso di marcia.

Ricordarsi che non esiste un pendio "sicuro". Muoversi su terreni in pendenza richiede una particolare attenzione. Per evitare ribaltamenti o perdita di controllo della macchina:

- Non tagliare mai nel senso trasversale del pendio. I prati in pendenza devono essere percorsi nel senso salita/discesa e mai di traverso, in marcia avanti, facendo molta attenzione ai cambi di direzione e che le ruote a monte non incontrino ostacoli (sassi, rami, radici, ecc.) che potrebbero causare scivolamento laterale, ribaltamento o perdita di controllo della macchina.
- Non arrestarsi o ripartire bruscamente in salita o in discesa.
- Innestare dolcemente e con particolare cautela la trazione per evitare l'impennamento della macchina.
- Ridurre la velocità:
  - prima di qualsiasi cambiamento di direzione e nelle curve strette;
  - prima di affrontare un pendio, specialmente in discesa, in modo da garantire lo spazio di frenata di sicurezza.
- Non inserire mai la retromarcia per ridurre la velocità in discesa: questo potrebbe causare la perdita di controllo del mezzo, specialmente su terreni scivolosi.

## 7.4 AVVIAMENTO

Per avviare la macchina:

1. Controllare che entrambe le trasmissioni siano inserite (par. 6.3).
2. Sedersi al posto di guida.
3. Inserire a fondo la chiave (fig. 8.A).
4. Attendere che venga eseguito il check elettrico della macchina, durante il quale le icone della pulsantiera si illuminano.
5. Premere il pulsante di attivazione (fig. 9.A)
6. Attendere che l'icona "Ready" (fig. 9.M) sia illuminata con luce fissa.

### NOTA

Al termine del check elettrico i fari si illuminano per un istante.

## 7.5 LAVORO

### 7.5.1 Marcia e trasferimenti

Durante i trasferimenti:

1. disinnestare i dispositivi di taglio (par. 6.5);
2. portare l'assieme dispositivi di taglio in posizione di massima altezza (posizione «8»);
3. azionare il manipolatore della trazione orientandolo opportunamente per far muovere la macchina nel senso di marcia desiderato e raggiungere la velocità voluta.
4. portarsi nella zona di lavoro.

### PERICOLO

L'inserimento della trazione deve avvenire secondo le modalità descritte (par. 6.3) per evitare che un innesto troppo brusco possa causare l'impennamento e la perdita di controllo del mezzo, specialmente sui pendii.

### 7.5.2 Retromarcia

#### NOTA

L'innesto della retromarcia deve avvenire da fermo.

Con l'innesto della retromarcia si disattivano temporaneamente tutte le varie modalità di avanzamento, che saranno ripristinate riportando in marcia avanti la leva del manipolatore.

### 7.5.3 Taglio dell'erba

1. Portare l'assieme dispositivi di taglio in posizione di lavoro (par. 6.5).

2. Innestare i dispositivi di taglio (par. 6.5), solo sul tappeto erboso, evitando di innestare i dispositivi di taglio su terreni ghiaiosi o nell'erba troppo alta.
3. Iniziare l'avanzamento ed il taglio nella zona erbosa in modo molto graduale e con particolare cautela.
4. Adeguare la velocità di avanzamento, la velocità delle lame (se prevista) e l'altezza di taglio (par. 6.4) alle condizioni del prato (altezza, densità e umidità dell'erba) e alla quantità di erba asportata.

### AVVISO

Quando il livello di carica scende sotto la soglia del 10% il primo led della batteria (fig. 9.B) inizia a lampeggiare. Se il livello di carica scende sotto il 4%, il led lampeggia più velocemente, i dispositivi di taglio si disinnestano e occorre procedere al rientro e alla ricarica della batteria.

### NOTA

L'aspetto del prato sarà migliore se i tagli saranno effettuati sempre alla stessa altezza e alternativamente nelle due direzioni (fig. 14.A.B).

Disinnestare i dispositivi di taglio e portare l'assieme dispositivi di taglio in posizione di massima altezza:

- Durante gli spostamenti fra zone di lavoro
- Nell'attraversamento di superfici non erbose
- Ogni volta che si rendesse necessario superare un ostacolo.

### 7.5.4 Consigli per mantenere un bel prato

- Per mantenere un prato di bell'aspetto, verde e soffice, è necessario che sia tagliato regolarmente. Il prato può essere costituito da erbe di diverse tipologie. Con tagli frequenti, crescono maggiormente le erbe che sviluppano molte radici e formano una solida coltre erbosa; al contrario, se i tagli avvengono con minore frequenza, si sviluppano prevalentemente erbe alte e selvatiche (trifoglio, margherite, ecc.).
- È sempre preferibile tagliare l'erba con il prato ben asciutto.
- I dispositivi di taglio devono essere integri e ben affilati, in modo che la recisione sia netta e senza sfrangiature che portano ad un ingiallimento delle punte.
- La frequenza delle rasature deve essere rapportata alla crescita dell'erba, evitando che tra un taglio e l'altro l'erba cresca troppo.

- Nei periodi più caldi e secchi è opportuno tenere l'erba leggermente più alta, per ridurre il disseccamento del terreno.
- L'altezza ottimale dell'erba di un prato ben curato è di circa 4-5 cm e, con un solo taglio, non bisognerebbe asportare più di un terzo dell'altezza totale. Se l'erba è molto alta è meglio eseguire il taglio in due passate, a distanza di un giorno; la prima con i dispositivi di taglio ad altezza massima ed eventualmente a scia ridotta, e la seconda all'altezza desiderata (fig. 15).
- L'aspetto del prato sarà migliore se i tagli saranno eseguiti alternandoli nelle due direzioni (fig. 14).
- Se l'assieme dispositivi di taglio tende ad intasarsi d'erba è bene ridurre la velocità di avanzamento in quanto può essere eccessiva in funzione della condizione del prato; se il problema rimane, cause probabili sono i dispositivi di taglio male affilati o il profilo delle alette deformato.
- Fare molta attenzione ai tagli in corrispondenza di cespugli e in prossimità di cordoli bassi che potrebbero danneggiare il parallelismo e il bordo dell'assieme dispositivi di taglio ed i dispositivi di taglio.

### 7.5.5 Fine del taglio

Terminata la rasatura:

1. disinnestare i dispositivi di taglio;
2. effettuare il percorso di ritorno con l'assieme dispositivi di taglio in posizione di massima altezza (8).

### 7.6 ARRESTO

Per arrestare la macchina:

1. Rilasciare il manipolatore di comando della trazione per arrestare la marcia.
2. Spegnerla la macchina estraendo la chiave.

### NOTA

Per preservare la carica della batteria, non lasciare la chiave inserita quando la macchina non è in uso.

### 7.7 DOPO L'UTILIZZO

1. Lasciare raffreddare la macchina prima di collocarla in un qualsiasi ambiente.
2. Effettuare la pulizia (par. 8.4).
3. Controllare che non ci siano componenti allentati o danneggiati. Se necessario, sostituire i componenti danneggiati e serrare eventuali viti e bulloni allentati o contattare il centro di assistenza autorizzato.

4. Collocare la macchina in prossimità di una presa di corrente e ricaricare la batteria (par. 8.2.2), in modo da averla in piena efficienza al momento del successivo utilizzo.

Ogni qualvolta si lasci la macchina incustodita, si abbandoni il posto di guida o si parcheggi la macchina:

1. Arrestare la macchina;
2. Portare l'assieme dispositivi di taglio in posizione di minima altezza «1»;
3. Accertarsi che tutte le parti in movimento si siano completamente arrestate;
4. Togliere la chiave.

### ATTENZIONE

Lasciare sempre la macchina in una zona ombreggiata o in un ambiente riparato, ad una temperatura inferiore a +35°C

## 8. MANUTENZIONE ORDINARIA

### 8.1 GENERALITÀ

#### PERICOLO

Le norme di sicurezza da seguire sono descritte al cap. 2. Rispettare scrupolosamente tali indicazioni per non incorrere in gravi rischi o pericoli.

Prima di effettuare qualsiasi controllo, pulizia o intervento di manutenzione/regolazione sulla macchina:

1. disinnestare il dispositivo di taglio;
2. arrestare la macchina;
3. accertarsi che tutte le parti in movimento si siano completamente arrestate;
4. togliere la chiave;

#### PERICOLO

Non lasciare mai la chiave inserita o alla portata di bambini o di persone non idonee.

5. leggere le relative istruzioni;
6. Indossare indumenti adeguati, guanti da lavoro e occhiali di protezione

Le frequenze ed i tipi di intervento sono riassunti nella "Tabella manutenzioni". La tabella ha lo scopo di aiutarvi a mantenere in efficienza e sicurezza la vostra macchina. In essa sono richiamati i principali interventi e la periodicità prevista per ciascuno di essi. Eseguire la relativa azione a seconda della prima scadenza che si verifica.

L'utilizzo di ricambi e accessori non originali e/o non correttamente montati potrebbe avere effetti

negativi sul funzionamento e sulla sicurezza della macchina. Il costruttore declina qualsiasi responsabilità in caso di danni, incidenti o lesioni causati da detti prodotti.

I ricambi originali vengono forniti dalle officine di assistenza e dai rivenditori autorizzati.

## 8.2 BATTERIA

### 8.2.1 Autonomia della batteria

L'autonomia della batteria (e quindi la superficie di prato lavorabile prima della ricarica) è principalmente condizionata da:

- A.** Fattori di lavoro, che producono un maggiore fabbisogno di energia (es. taglio con erba densa, alta, umida).
- B.** Comportamenti dell'operatore, che dovrebbe evitare:
- accensioni e spegnimenti frequenti durante il lavoro;
  - una quantità eccessiva di erba asportata in relazione alle condizioni del prato;
  - una velocità di avanzamento troppo elevata per la quantità di erba da asportare.
- C.** Fattori ambientali, quali una temperatura ambiente elevata, superiore a +35°C.

Per ottimizzare l'autonomia della batteria è sempre opportuno:

- tagliare l'erba quando il prato è asciutto;
- tagliare l'erba frequentemente in modo da non farle raggiungere un'altezza elevata;
- impostare un'altezza di taglio maggiore quando l'erba è molto alta ed eseguire una seconda passata ad altezza inferiore;
- non usare la macchina in funzione "mulching" con erba molto alta.
- tagliare l'erba ad una temperatura compresa tra +5 e +35 °C.

### 8.2.2 Ricarica della batteria

L'energia necessaria al funzionamento della macchina e assicurata da una batteria che richiede una cura adeguata per garantirne l'efficienza e una lunga durata.

La batteria della vostra macchina deve essere tassativamente caricata:

- Prima di utilizzare la macchina per la prima volta dopo l'acquisto.
- Al raggiungimento della soglia minima di carica (fig. 12.F).
- Prima di ogni prolungato periodo di inattività della macchina
- Almeno una volta al mese durante il rimessaggio.
- Prima della messa in servizio dopo un prolungato periodo di inattività.

### ATTENZIONE

Quando la batteria non è collegata alla rete tramite l'apposito caricabatteria, la carica delle batterie si abbassa anche se la macchina non viene utilizzata. Qualora le batterie subissero una scarica profonda, potrebbero rimanere gravemente danneggiate al punto da renderle inutilizzabili. La garanzia non copre i danni derivanti da una batteria non caricata regolarmente.

### ATTENZIONE

La ricarica deve avvenire esclusivamente tramite l'apposita presa (fig. 16.B) e il caricabatteria (fig. 16.D) in dotazione o un'altro tipo previsto nella tabella "Dati Tecnici". Altri sistemi di ricarica possono danneggiare irrimediabilmente la batteria.

### ATTENZIONE

La ricarica della batteria deve essere eseguita in un ambiente al riparo dalle intemperie, all'ombra, ad una temperatura compresa tra +5 e +35 °C.

### NOTA

La batteria può essere ricaricata in ogni momento, anche parzialmente, senza il rischio di danneggiarla.

### ISTRUZIONE DI SICUREZZA

Non eseguire operazioni di manutenzione o pulizia durante la ricarica delle batterie.

Per ricaricare la batteria:

- Avvicinare la macchina ad una presa di corrente dotata di messa a terra (in modo da evitare l'uso di prolunghe) e rimuovere la chiave;
- Aprire lo sportello posteriore (fig. 16.A);
- Collegare alla presa di ricarica (fig. 16.B) il caricabatteria fornito in dotazione (fig. 16.D) con apposita baionetta di fissaggio del rispettivo connettore (fig. 16.C);
- Collegare il caricabatteria alla presa di rete, inserendo la rispettiva spina (fig. 17).

### Solo in alcune aree commerciali:

Per la ricarica della batteria, viene fornita in dotazione una presa con interruttore differenziale di sicurezza (fig. 18.A), se previsto, al quale deve essere collegato il cavo di ricarica (fig. 16.D).

La presa con interruttore differenziale di sicurezza deve essere collegata alla presa di rete e deve essere eseguito il test di funzionamento:





1. Premere il pulsante "RESET" (fig. 18.B) per attivare il funzionamento. La spia luminosa deve essere "ON" (fig. 18.C).
2. Premere il pulsante "TEST" (fig. 18.D) per eseguire il test di funzionamento. La spia luminosa deve essere "OFF" (fig. 18.C).

### PERICOLO

Se il test di funzionamento termina con esito negativo, la presa con interruttore differenziale non deve essere utilizzata. Se il test di funzionamento termina con esito positivo, è possibile utilizzarla e procedere con la fase di ricarica.

La ricarica completa dura circa 2-8,5 ore (a seconda della batteria e del caricabatteria), durante la quale i led di segnalazione (fig. 9.F) lampeggiano in modo progressivo. Al raggiungimento di ogni singola soglia di carica, il rispettivo led rimane acceso in maniera fissa, mentre gli altri continuano a lampeggiare.

La batteria può essere mantenuta sotto carica a tempo indeterminato.

Stato carica (SOC)	Accensione led
SOC > 80%	 1 2 3 4 5
60% ≤ SOC < 80%	 1 2 3 4 5
40% ≤ SOC < 60%	 1 2 3 4 5
20% ≤ SOC < 40%	 1 2 3 4 5
10% ≤ SOC < 20%	 1 2 3 4 5

È possibile interrompere la carica della batteria quando il livello di carica è compreso tra i led 1 e 4.

### ATTENZIONE

Non interrompere la fase di carica quando il led 5 lampeggia ma attendere che si illumini in modo fisso. Quando tutti i led sono illuminati in maniera fissa la batteria è carica al 100%.

### AVVISO

I tempi di carica della batteria potrebbero aumentare nel caso in cui la macchina sia stata utilizzata in condizioni di lavoro gravose, con conseguente segnalazione di sovratemperatura della batteria (cap.15).

### AVVISO

In caso di batteria completamente scarica, i led di segnalazione rimangono spenti fino al raggiungimento della soglia minima di carica.

A ricarica completata, il sistema di ricarica riduce l'apporto di corrente di quanto basta a mantenere e reintegrare la carica della batteria ai valori ottimali.

### AVVISO

Se con la carica batteria collegato alla macchina, i 5 led Fig. 9.B lampeggiano contemporaneamente, significa che la carica non è in corso. Verificare il collegamento caricabatteria/rete elettrica.

### NOTA

Il consumo di energia per il mantenimento della carica è estremamente basso ed economicamente trascurabile.

### NOTA

Durante la ricarica, tutte le funzioni della macchina sono disabilitate, anche inserendo la chiave a fondo.

### ATTENZIONE

La batteria montata sulla macchina è stata progettata e realizzata per questo tipo di utilizzo e pertanto:

- non scollegare e non rimuovere le batterie dai rispettivi alloggiamenti;
- non sostituire le batterie con altre non originali;
- non effettuare interventi non descritti in questo manuale.

In caso di problemi alle batterie, occorre contattare il vostro Rivenditore.

### 8.3 RUOTINI ANTISCALPO

Le diverse posizioni di montaggio dei ruotini permettono di mantenere uno spazio di sicurezza "H" fra il bordo dell'assieme dispositivi di taglio e il terreno (fig. 19.A).

Regolare la posizione dei ruotini antiscalpo in funzione delle irregolarità del terreno.

#### ISTRUZIONE DI SICUREZZA

Questa operazione va eseguita sempre su entrambi i ruotini, posizionandoli alla medesima altezza, a macchina spenta.

Per cambiare la posizione:

1. svitare e sfilare la vite (fig. 19.B);
2. riposizionare il ruotino (fig. 19.A) con il distanziale (fig. 19.C) nel foro corrispondente alla distanza voluta;
3. serrare a fondo la vite (fig. 19.B) nel dado (fig. 19.D).

### 8.4 PULIZIA

Dopo ogni utilizzo, effettuare la pulizia attenendosi alle seguenti istruzioni.

#### 8.4.1 Pulizia della macchina

- Ripulire l'esterno della macchina ripassando le parti in plastica della carrozzeria con una spugna imbevuta d'acqua e detersivo, facendo ben attenzione a non bagnare i motori elettrici, la batteria e i componenti dell'impianto elettrico.
- Per ridurre il rischio di incendio, mantenere il motore e l'alloggiamento della batteria liberi da residui d'erba, foglie o grasso eccessivo.
- Mantenere la pulsantiera e la protezione del manipolatore di regolazione della trazione libere da sporco e detriti.

#### ATTENZIONE

Non utilizzare mai acqua ad alta pressione o liquidi aggressivi per il lavaggio della carrozzeria e dei motori elettrici.

#### 8.4.2 Pulizia dell'assieme dispositivi di taglio

Procedere ad una accurata pulizia dell'assieme dispositivi di taglio per rimuovere ogni residuo d'erba o detriti.

#### AVVERTIMENTO

Durante la pulizia dell'assieme dispositivi di taglio allontanare persone o animali dall'area circostante.

#### a. Pulizia della parte interna

#### ATTENZIONE

Il lavaggio dell'interno dell'assieme dispositivo di taglio e del canale di espulsione deve essere eseguito con il deflettore di scarico laterale o con il tappo mulching montato.

1. Posizionare la macchina su una superficie piana e con pavimento solido;
2. Collegare un tubo per l'acqua a uno dei due appositi raccordi (fig. 20.A) e attivare l'afflusso dell'acqua;
3. Sedersi al posto di guida, mantenere il manipolatore della trasmissione in posizione centrale di "folle" ed avviare la macchina.
4. Abbassare completamente l'assieme dispositivi di taglio ed innestare i dispositivi di taglio
5. Far affluire l'acqua per alcuni minuti ed arrestare la macchina
6. Chiudere l'afflusso dell'acqua e scollegare il tubo dal raccordo
7. Ripetere la procedura sull'altro raccordo.

#### b. Pulizia della parte esterna

#### ISTRUZIONE DI SICUREZZA

È necessario che sulla parte superiore dell'assieme dispositivi di taglio non si accumulino detriti e residui di erba essiccata, al fine di mantenere il livello ottimale di efficienza e sicurezza della macchina.

Per la pulizia della parte superiore dell'assieme dispositivi di taglio occorre:

- abbassare completamente l'assieme dispositivi di taglio (posizione «1»);
- soffiare con un getto di aria compressa (fig. 21).

### 8.5 LUBRIFICAZIONE

Oggetto	Azione
Assieme dispositivi di taglio	Lubrificare i punti di sollevamento con olio (fig. 22.A).
Assi delle ruote posteriori	Rimuovere le ruote. Lubrificare gli assi con grasso (par. 9.3.4) (fig. 22.B).

## 8.6 DADI E VITI DI FISSAGGIO

Mantenere serrati dadi e viti, per essere certi che la macchina sia sempre in condizioni sicure di funzionamento.

## 9. MANUTENZIONE STRAORDINARIA

### 9.1 RACCOMANDAZIONI PER LA SICUREZZA

#### ISTRUZIONE DI SICUREZZA

Occorre contattare immediatamente il vostro Rivenditore o un Centro specializzato qualora si riscontrassero irregolarità nel funzionamento:

- della posizione di folle del manipolatore di comando della trazione (freno di servizio);
- dell'innesto e arresto dei dispositivi di taglio;
- dell'inserimento della trazione in marcia avanti, retromarcia o nei cambi di direzione.

### 9.2 ASSIEME DISPOSITIVI DI TAGLIO / DISPOSITIVI DI TAGLIO

#### 9.2.1 Allineamento assieme dispositivi di taglio

Una buona regolazione dell'assieme dispositivi di taglio è essenziale per ottenere un prato uniformemente rasato (fig. 15). Nel caso di taglio irregolare, controllare la pressione degli pneumatici (par. 7.1.3). Se ciò non fosse sufficiente ad ottenere una rasatura uniforme, occorre contattare il vostro Rivenditore per la regolazione dell'allineamento dell'assieme dispositivi di taglio.

#### 9.2.2 Dispositivi di taglio

Un dispositivo di taglio mal affilato strappa l'erba e provoca un ingiallimento del prato.

#### ISTRUZIONE DI SICUREZZA

Far sostituire sempre in coppia i dispositivi di taglio danneggiati, storti o usurati, assieme alle proprie viti, per mantenere l'equilibratura.

#### AVVERTIMENTO

Tutte le operazioni riguardanti i dispositivi di taglio (smontaggio, affilatura, equilibratura, riparazione, rimontaggio e/o sostituzione) sono

lavori impegnativi che richiedono una specifica competenza oltre all'impiego di apposite attrezzature; per ragioni di sicurezza, occorre pertanto che siano sempre eseguite presso un Centro Specializzato.

#### ATTENZIONE

Utilizzare sempre dispositivi di taglio originali, riportanti il codice indicato nella tabella "Dati Tecnici".

#### NOTA

Data l'evoluzione del prodotto, i dispositivi di taglio citati nella tabella "Dati Tecnici" potrebbero essere sostituiti nel tempo da altri, con caratteristiche analoghe di intercambiabilità e sicurezza di funzionamento.

### 9.3 SOSTITUZIONE DELLE RUOTE ANTERIORI / POSTERIORI

#### 9.3.1 Operazioni preliminari

#### PERICOLO

Utilizzare un dispositivo di sollevamento adeguato.

Prima di effettuare gli interventi di sostituzione ruote, eseguire queste operazioni:

1. Posizionare la macchina su una superficie solida e piana che garantisca la stabilità della macchina.
2. Arrestare la macchina;
3. Togliere la chiave.

#### 9.3.2 Sostituzione delle ruote posteriori

1. Controllare che il cric chiuso abbia un'altezza adeguata alla distanza del punto di applicazione rispetto al terreno.
2. Controllare che il cric sia perfettamente perpendicolare al terreno.
3. Innestare la trasmissione in modo che le ruote posteriori risultino bloccate (par. 6.3.1);
4. Sistemare dei cunei di legno (fig. 23.A) davanti e dietro le due ruote anteriori (fig. 23.B), in modo da impedire qualsiasi movimento accidentale della macchina quando entrambe le ruote posteriori (fig. 23.C) si sollevano dal terreno;
5. Posizionare il cric (fig. 24.A) al centro dei due tiranti (fig. 24.B) di unione dei gruppi trasmissione (fig. 24.C), interponendo

uno spessore in legno (fig. 24.D) per non danneggiare i tiranti e assicurare una buona stabilità nel punto di sollevamento;

#### NOTA

Il cric posizionato come sopra descritto provoca il sollevamento di entrambe le ruote.

6. Agire sul cric e sollevare la macchina quanto basta per poter estrarre comodamente la ruota da sostituire.

#### ISTRUZIONE DI SICUREZZA

Assicurarsi che, durante il sollevamento, la macchina si mantenga stabile e ferma. Se si nota qualcosa di anomalo, abbassare immediatamente il cric, verificare e risolvere eventuali problemi e sollevare nuovamente la macchina.

7. Sfilare il coperchio (fig. 25.A).
8. Con l'aiuto di un cacciavite estrarre l'anello elastico (fig. 25.B) e la rondella di spallamento (fig. 25.C).
9. Sfilare la ruota da sostituire.
10. Spalmare l'asse (fig. 25.D) con del grasso.
11. Montare la ruota di ricambio.
12. Riposizionare accuratamente la rondella di spallamento, l'anello elastico e il coperchio.

#### NOTA

Occorre verificare che le ruote posteriori siano dello stesso diametro e gonfiate entrambe alla pressione prescritta (fig. 26.A). In caso di disallineamento fra le ruote (fig. 26.B) e tagli irregolari, occorre effettuare la regolazione dell'allineamento dell'assieme dispositivi di taglio presso un'officina autorizzata.

#### 9.3.3 Sostituzione delle ruote anteriori

1. Innestare la trasmissione in modo che le ruote posteriori risultino bloccate (par. 6.3.1), al fine di impedire qualsiasi movimento accidentale della macchina;
2. Sistemare una tavoletta di legno di circa 2-3 cm di spessore (fig. 27.A) sotto la ruota anteriore opposta (fig. 27.B) a quella da sostituire, in modo che anche la ruota da sostituire (fig. 27.C) si sollevi di quanto basta per poterla estrarre comodamente.
3. Tenendo ferma la vite (fig. 28.A), svitare il dado (fig. 28.B).
4. Estrarre la vite (fig. 28.A) con le rondelle (fig. 28.C) e rimuovere la ruota (fig. 28.D).
5. Montare la ruota di ricambio.

6. Riposizionare accuratamente la vite e le rondelle, quindi serrare a fondo il dado (fig. 28.B).

#### 9.3.4 Riparazione o sostituzione degli pneumatici

Gli pneumatici sono del tipo "Tubeless" e pertanto ogni sostituzione o riparazione a seguito di una foratura deve avvenire presso un gommista specializzato, secondo le modalità previste per tale tipo di copertura.

#### 10. RIMESSAGGIO

Quando la macchina deve essere rimessata per un periodo superiore a 30 giorni:

1. Rimuovere la chiave di accensione.
2. Pulire accuratamente la macchina.
3. Verificare che la macchina non presenti danni. Se necessario, contattare il centro di assistenza autorizzato.
4. Rimessare la macchina:
  - con l'assieme dispositivo di taglio abbassato
  - le trasmissioni innestate;
  - in un ambiente asciutto;
  - al riparo dalle intemperie, all'ombra, ad una temperatura consigliata compresa tra +0 e +40°C;
  - possibilmente ricoperta con un telo;
  - in un luogo inaccessibile ai bambini;
  - assicurandosi di aver rimosso chiavi o utensili usati per la manutenzione.

#### ATTENZIONE

Occorre provvedere alla completa ricarica della batteria almeno una volta al mese e sempre prima di riprendere l'attività.

Al momento di rimettere in funzione la macchina, predisporla come indicato nel capitolo "7. Uso della macchina".

#### 11. MOVIMENTAZIONE E TRASPORTO

- Quando si movimentata la macchina occorre:
  1. disinnestare il dispositivo di taglio;
  2. portare l'assieme dispositivi di taglio in posizione di massima altezza;
  3. spegnere la macchina e rimuovere la chiave di accensione;
  4. disinserire la trasmissione (par. 6.4).
- Quando si trasporta la macchina con un automezzo o rimorchio, occorre:



- utilizzare rampe di accesso di larghezza, lunghezza e robustezza adeguate al peso e alle dimensioni della macchina;
- sollevare il piatto alla massima altezza di taglio tramite la leva di regolazione;
- caricare la macchina con il motore elettrico spento, con la chiave di accensione rimossa dalla sua sede sulla macchina, senza conducente, a spinta, impiegando un numero adeguato di persone;
- abbassare completamente l'assieme dispositivo di taglio.
- spegnere la macchina e togliere la chiave;
- inserire la trasmissione (par. 6.4);
- assicurare la macchina al veicolo, usando i due agganci della parte posteriore. Non assicurare la macchina ad elementi che possono essere danneggiati;

### ISTRUZIONE DI SICUREZZA

Qualora si ritenesse di non essere in grado di eseguire la movimentazione o il trasporto in condizioni di sicurezza, rivolgersi al Centro Assistenza.

## 12. ASSISTENZA E RIPARAZIONI

Questo manuale fornisce tutte le indicazioni necessarie per la conduzione della macchina e per una corretta manutenzione di base eseguibile dall'utilizzatore. Tutti gli interventi di regolazione e manutenzione non descritti in questo manuale devono essere eseguiti presso il vostro Rivenditore o un Centro specializzato, che dispone delle conoscenze e delle attrezzature necessarie affinché il lavoro sia correttamente eseguito, mantenendo il grado di sicurezza e le condizioni originali della macchina.

Operazioni eseguite presso strutture inadeguate o da persone non qualificate comportano il decadimento di ogni forma di Garanzia e di ogni obbligo o responsabilità del Costruttore.

- Solo le officine di assistenza autorizzate possono effettuare le riparazioni e la manutenzione in garanzia.
- Le officine di assistenza autorizzate utilizzano esclusivamente ricambi originali. I ricambi e gli accessori originali sono stati sviluppati appositamente per le macchine.
- I ricambi e gli accessori non originali non sono approvati; l'impiego di ricambi ed accessori non originali compromette la sicurezza della macchina e solleva il Costruttore da ogni obbligo o responsabilità.
- Si raccomanda di affidare la macchina una volta all'anno ad un'officina di assistenza autorizzata per la manutenzione, l'assistenza e il controllo dei dispositivi di sicurezza.

## 13. COPERTURA DELLA GARANZIA

Le condizioni di garanzia sono destinate solamente ai consumatori, cioè operatori non professionisti.

La garanzia copre tutti i difetti di qualità dei materiali e di fabbricazione, accertati durante il periodo della garanzia dal vostro Rivenditore o da un Centro specializzato. L'applicazione della garanzia si limita alla riparazione o alla sostituzione del componente ritenuto difettoso. L'applicazione della garanzia è subordinata ad una manutenzione regolare della macchina. L'utilizzatore dovrà seguire attentamente tutte le istruzioni fornite nella documentazione allegata. La garanzia non copre i danni conseguenti a:

- Mancata familiarizzazione con la documentazione di accompagnamento (Manuale di istruzioni).
- Uso professionale.
- Disattenzione, negligenza.
- Causa esterna (fulmine, urti, presenza di corpi estranei all'interno della macchina) o incidente.
- Uso e montaggio impropri o non consentiti dal Fabbricante.
- Scarsa manutenzione.
- Modifica della macchina.
- Utilizzo di pezzi di ricambio non originali (pezzi adattabili).
- Utilizzo di accessori non forniti o non approvati dal costruttore.

La garanzia non copre inoltre:

- Le operazioni di manutenzione ordinaria/straordinaria (descritte nel manuale di istruzioni).
- La normale usura di materiali di consumo come dispositivi di taglio, ruote, fari, bulloni di sicurezza e cablaggi.
- Normale usura.
- Deterioramento estetico della macchina dovuto al suo utilizzo.
- I supporti dei dispositivi di taglio
- Le spese accessorie eventualmente connesse all'attivazione della garanzia, quali il trasferimento presso l'utilizzatore, il trasporto della macchina verso il Rivenditore, noleggio di attrezzature per la sostituzione o la chiamata ad una società esterna per tutti i lavori di manutenzione.

L'utilizzatore è protetto dalle proprie leggi nazionali. I diritti dell'acquirente previsti dalle proprie leggi nazionali non sono in alcun modo limitati dalla presente garanzia.

## 14. TABELLA MANUTENZIONI

Le caselle a fianco vi permettono di annotare la data o il numero di ore di funzionamento nelle quali l'intervento è stato eseguito.





Intervento	Periodicità (ore)	Eseguito (Data o Ore)						Note
Controllo di tutti i fissaggi	Prima di ogni uso							
Controllo pressione pneumatici	Prima di ogni uso							par. 7.1.3
Controlli di sicurezza/Verifica dei comandi	Prima di ogni uso							par. 7.2
Controllo della leva sblocco trasmissione	Prima di ogni uso							par. 6.3
Montaggio/Verifica delle protezioni all'uscita	Prima di ogni uso							par. 5.3
Carica della batteria	Prima di ogni uso Al termine di ogni uso Prima del rimessaggio							par. 8.2
Pulizia generale e controllo	Al termine di ogni uso							par. 8.4
Verifica di eventuali danni presenti sulla macchina. Se necessario, contattare il centro di assistenza autorizzato.	Al termine di ogni uso							
Controllo fissaggio e affilatura dispositivi di taglio	25							*
Sostituzione dispositivi di taglio	100							*
Lubrificazione generale	25							par. 8.5 **





\* Operazione che deve essere eseguita dal vostro Rivenditore o da un Centro specializzato.

\*\* La lubrificazione generale di tutte le articolazioni dovrebbe inoltre essere eseguita ogni volta che si prevede una lunga inattività della macchina.

## 15. IDENTIFICAZIONE INCONVENIENTI

Inconveniente	Causa	Rimedio
1. La macchina non si accende.	Batteria scarica.	Ricaricare la batteria (par. 8.2.2).
2. Taglio irregolare	L'affilatura dei dispositivi di taglio è ridotta.	Rivolgersi ad un centro di assistenza Autorizzato.
	Velocità di avanzamento elevata in rapporto all'altezza dell'erba da tagliare.	Ridurre la velocità di avanzamento e/o aumentare l'altezza di taglio. Attendere che l'erba sia asciutta.
	L'assieme del dispositivo di taglio è pieno d'erba.	Pulire l'assieme del dispositivo di taglio.

<p>3. Vibrazione anomala durante l'uso.</p>	<p>Dispositivi di taglio squilibrati.</p> <p>Dispositivi di taglio allentati.</p> <p>Parti allentate.</p> <p>Eventuali danneggiamenti</p>	<p>Rivolgersi ad un centro di assistenza autorizzato per verifiche, sostituzioni o riparazioni.</p>
<p>4. L'icona (fig. 9.B) rimane accesa e i led batteria 2 e 5 lampeggiano.</p> 	<p>Sovraccarico di corrente dalla batteria per:</p> <p>1. Condizioni di lavoro troppo gravose.</p> <p>2. Pendio troppo ripido.</p>	<p>Ridurre la velocità di avanzamento.</p> <p>Aumentare l'altezza di taglio.</p> <p>Ridurre la velocità di avanzamento e verificare la pendenza del terreno su cui si sta lavorando.</p>
<p>5. L'icona (fig. 9.L) lampeggia. Tutte le altre indicazioni nella pulsantiera (icone/led) rimangono in funzione e visibili.</p> 	<p>Pre-allarme di sovratemperatura della batteria, del motore trazione e /o dei motori dei dispositivi di taglio per:</p> <p>1. Condizioni di lavoro gravose.</p>	<p>Ridurre la velocità di avanzamento.</p> <p>Aumentare l'altezza di taglio.</p>
<p>Le icone (fig. 9.F) e (fig. 9.L) restano accese e i led batteria 2 e 4 lampeggiano.</p> 	<p>Sovratemperatura/ sotto temperatura della batteria per:</p> <p>1. Condizioni di lavoro gravose.</p> <p>2. Condizioni ambientali non idonee.</p>	<p>Spegnere la macchina, attendere almeno 5 minuti per poi procedere al suo riavvio.</p> <p>Ridurre la velocità di avanzamento.</p> <p>Aumentare l'altezza di taglio.</p> <p>Lavorare in ambiente con temperatura adeguata alle condizioni di esercizio della macchina.</p>
<p>6. L'icona (fig. 9.F) resta accesa e i led batteria 1, 4 e 5 lampeggiano.</p> 	<p>Sovraccarico di corrente ai dispositivi di taglio per:</p> <p>1. Condizioni di lavoro gravose.</p> <p>2. Ostruzioni che impediscono la rotazione dei dispositivi di taglio.</p> <p>3. L'assieme dei dispositivi di taglio è pieno d'erba.</p>	<p>Ridurre la velocità di avanzamento.</p> <p>Aumentare l'altezza di taglio.</p> <p>Rimuovere le ostruzioni.</p> <p>Pulire l'assieme dei dispositivi di taglio.</p>
<p>7. Le icone (fig. 9.F) e (fig. 9.L) rimangono accese e i led batteria 1 e 3 lampeggiano.</p> 	<p>Sovratemperatura dei motori dei dispositivi di taglio per:</p> <p>Condizioni di lavoro gravose.</p>	<p>Spegnere la macchina, attendere almeno 5 minuti per poi procedere al suo riavvio.</p> <p>Ridurre la velocità di avanzamento.</p> <p>Aumentare l'altezza di taglio.</p>

<p>8. L'icona (fig. 9.F) rimane accesa, i led batteria 1, 3 e 5 lampeggiano.</p> 	Stallo dei motori dei dispositivi di taglio per:	
	1. Condizioni di lavoro gravose.	Ridurre la velocità di avanzamento. Aumentare l'altezza di taglio.
	2. Ostruzioni che impediscono la rotazione dei dispositivi di taglio.	Rimuovere le ostruzioni.
	3. L'assieme dei dispositivi di taglio è pieno d'erba.	Pulire l'assieme dei dispositivi di taglio.
<p>9. Le icone (fig. 9.F) e (fig. 9.L) rimangono accese, i led batteria 1, 2 e 4 lampeggiano.</p> 	Sovratemperatura del motore trazione per:	Spegnere la macchina e attendere almeno 5 minuti prima di ripetere la procedura di avviamento.
	1. Motore trazione sotto sforzo.	Ridurre la velocità di avanzamento.
	2. Pendio troppo ripido.	Ridurre la velocità e verificare la pendenza del pendio su cui si sta lavorando.
<p>10. Le icone (fig. 9.F) e (fig. 9.I) rimangono accese, i led batteria 1, 2, 4 e 5 lampeggiano.</p> 	La macchina è avviata con il comando della direzione (fig. 8.D.1) non rilasciato (non in posizione di folle).	Spegnere la macchina e ripetere la procedura di avviamento solamente dopo aver verificato che il comando della direzione (fig. 8.D.1) sia in posizione di folle (par. 6.4.1).
	11. Le icone (fig. 9.F) e (fig. 9.I) rimangono accese e i led batteria 1, 2, 3 e 5 lampeggiano.	Una o entrambe le leve di innesto/disinnesto trasmissione (fig. 8.C) in posizione di trasmissione disinserita.
<p>12. I led batteria (fig. 9.B) si accendono e si spengono in progressione, da sinistra a destra, e viceversa.</p> 	Errore di comunicazione tra i moduli elettronici di bordo.	Spegnere la macchina e ripetere la procedura di avviamento. Se il problema persiste rivolgersi ad un Centro Assistenza.

## NOTA

Per ulteriori inconvenienti non riportati in tabella, contattare immediatamente un Centro Assistenza Autorizzato.

## 16. ACCESSORI

### 16.1 KIT PER MULCHING

Sminuzza finemente l'erba tagliata e la lascia sul prato (fig. 29.A).

### 16.2 CARICA BATTERIA (CARICA VELOCE)

Carica batteria che permette di ridurre il tempo di ricarica della batteria. L'elenco dei carica batteria omologati per questa macchina si trova nella tabella dei "Dati Tecnici".

Permette di mantenere la batteria in buona efficienza, durante i periodi di inattività, garantendo il livello di carica ottimale e una maggior durata della batteria (fig. 29.B).

### 16.3 TELO DI COPERTURA

Protegge la macchina dalla polvere quando non viene utilizzata (fig. 29.C)



## OBSAH

1. VŠEOBECNÉ INFORMACE .....	2	10. SKLADOVÁNÍ.....	22
2. ZÁKLADNÍ BEZPEČNOSTNÍ UPOZORNĚNÍ.....	2	11. MANIPULACE A PŘEPRAVA.....	22
3. BEZPEČNOSTNÍ UPOZORNĚNÍ PRO SEKAČKU SE SEDÍČI OBSLUHOU .....	5	12. SERVISNÍ SLUŽBA A OPRAVY .....	23
3.1 Instruktaž .....	5	13. ZÁRUČNÍ PODMÍNKY .....	23
3.2 Přípravné úkony .....	5	14. TABULKA ÚDRŽBY .....	24
3.3 Během použití .....	5	15. IDENTIFIKACE ZÁVAD .....	24
3.4 Údržba a skladování .....	6	16. PŘÍSLUŠENSTVÍ.....	27
4. SEZNÁMENÍ SE STROJEM .....	7	16.1 Sada pro mulčování .....	27
4.1 Popis stroje a určené použití .....	7	16.2 Nabíjení akumulátoru (rychlé nabíjení) .....	27
4.2 Výstražné symboly .....	8	16.3 Krycí plachta .....	27
4.3 Identifikační štítek .....	8		
4.4 Hlavní součásti .....	8		
5. MONTÁŽ .....	9		
5.1 Komponenty a vybavení.....	9		
5.2 Montáž sedadla .....	9		
5.3 Montáž vychylovače bočního výhozu .....	9		
5.4 Boční výztuže montážního celku sekacích zařízení.....	10		
6. OVLÁDACÍ PRVKY A SLUŽBY .....	10		
6.1 Klíč souhlasu.....	10		
6.2 Nouzové tlačítko .....	10		
6.3 Páka zařazení / vyřazení převodovky .....	10		
6.4 ovládací prvek SMĚR.....	10		
6.5 Klikla nastavení výšky sečení .....	11		
6.6 Pomocná zásuvka pro USB příslušenství. ....	11		
6.7 Zásuvka na nabíječku akumulátoru.....	11		
6.8 Tlačítkový panel .....	11		
6.9 Funkce Bluetooth .....	13		
7. POUŽITÍ STROJE.....	13		
7.1 Přípravné úkony .....	13		
7.2 Bezpečnostní kontroly.....	14		
7.3 Použití stroje na svazích.....	15		
7.4 Startování.....	16		
7.5 Pracovní činnost.....	16		
7.6 Zastavení .....	17		
7.7 Po použití .....	17		
8. BĚŽNÁ ÚDRŽBA .....	17		
8.1 Všeobecné informace .....	17		
8.2 Akumulátor.....	18		
8.3 antiskalповací kolečka .....	19		
8.4 Čištění.....	20		
8.5 Mazání .....	20		
8.6 Upevňovací matice a šrouby .....	20		
9. MIMOŘÁDNÁ ÚDRŽBA.....	20		
9.1 Doporučení k zajištění bezpečnosti.....	20		
9.2 Montážní celek sekacích zařízení / sekací zařízení.....	21		
9.3 Výměna Předních / zadních kol.....	21		

## 1. VŠEOBECNÉ INFORMACE

### 1.1 JAK ČÍST NÁVOD

V textu návodu se nacházejí některé odstavce, které mají mimořádný význam z hlediska bezpečnosti nebo funkčnosti; stupeň důležitosti je vyznačen symboly, jejichž význam je následující:

#### NEBEZPEČÍ

Nedodržení varování má za následek bezprostředně nebezpečnou situaci, která, pokud se jí nezabrání, bude mít za následek okamžitou smrt nebo vážné nebo trvalé poškození zdraví.

#### VÝSTRAHA

Nedodržení výstrahy vede k potenciálně nebezpečné situaci, která, pokud se jí zabrání, může mít za následek smrt nebo vážné poškození zdraví.

#### UPOZORNĚNÍ

Nedodržení varování má za následek potenciálně nebezpečnou situaci, která, pokud se jí nezabrání, by mohla způsobit škody menšího rozsahu vztahující se na stroj.

#### OZNÁMENÍ

Poskytuje pokyny týkající se chování nezbytného k řešení postupů, které nesouvisí s fyzickým zraněním.

#### BEZPEČNOSTNÍ POKYNY

Poskytuje návod, který odkazuje na konkrétní postupy, které je třeba dodržovat v případě situací, které ohrožují zdraví osob nebo bezpečnost strojů.

#### POZNÁMKA

Poskytuje další informace k pokynům v předchozích bezpečnostních informacích.

.....  
Zvýrazněné odstavce s rámečkem tvořeným šedými tečkovanými čarami označují charakteristiky volitelného příslušenství, které není součástí všech modelů dokumentovaných v tomto návodu. Zkontrolujte, zda je konkrétní charakteristika součástí požadovaného modelu.  
.....

Všechny výrazy „přední“, „zadní“, „pravý“ a „levý“ jsou vnímány z pohledu pracovní pozice obsluhy.

### 1.2 ODKAZY

#### 1.2.1 Obrázky

Obrázky v tomto návodu jsou očíslovány 1, 2, 3 apod.

Součásti, které jsou uvedeny na obrázcích, jsou označeny písmeny A, B, C apod.

Odkaz na součást C na obrázku 2 je uveden formou nápisu: „Viz obr. 2.C“ nebo jednoduše „(obr. 2.C)“.

Uvedené obrázky jsou pouze orientační.

Skutečné díly se mohou lišit od zobrazených.

#### 1.2.2 Názvy

Návod je rozdělen do kapitol a odstavců. Název odstavce „2.1 Instruktaž“ je podnázvem kapitoly „2. Bezpečnostní pokyny“. Odkazy na názvy a odstavce jsou uvedeny prostřednictvím zkratky kap. nebo odst. a příslušného čísla. Příklad: „kap. 2“ nebo „odst. 2.1“

## 2. ZÁKLADNÍ BEZPEČNOSTNÍ UPOZORNĚNÍ

### 2.1 ZÁKLADNÍ BEZPEČNOSTNÍ UPOZORNĚNÍ

#### UPOZORNĚNÍ

**Přečtěte si všechna bezpečnostní varování, pokyny, obrázky a specifikace dodané se strojem.** *Nedodržení níže uvedených pokynů může způsobit úraz elektrickým proudem, požár a/nebo vážné poškození zdraví.*

**Všechna upozornění a pokyny si uschovejte, abyste do nich v budoucnu mohli nahlédnout.**

Výraz „elektrické nářadí“ používaný v upozorněních se vztahuje na vaše zařízení napájené z elektrické sítě (pomocí kabelu) nebo z akumulátoru (bez kabelu).

#### 1) Bezpečnost pracovního prostoru

- Udržujte pracovní prostor v čistém stavu a dobře osvětlený.** *Oblasti s nepořádkem nebo tmavé oblasti usnadňují vznik nehod.*
- Nepoužívejte elektrické nářadí ve výbušném prostředí, například v prostředí s hořlavými kapalinami,**

plyny nebo prachem. Elektrické nářadí způsobuje vznik jisker, které mohou zapálit prach nebo výpary.

- c) Při používání elektrického nářadí držte mimo dosah dětí a kolemjdoucí osoby. Rozptýlení může vést ke ztrátě kontroly.

## 2) Elektrická bezpečnost

- a) Zástrčka nabíječky akumulátoru musí být kompatibilní se zásuvkou elektrického rozvodu. Nikdy neměňte zástrčku. Nepoužívejte adaptéry spolu s kabelem nabíječky akumulátoru vybaveným uzemněním. *Neměněné zástrčky, vhodné pro daný druh zásuvky, snižují riziko zásahu elektrickým proudem.*
- b) Zástrčka elektrického nářadí musí být kompatibilní se zásuvkou elektrického rozvodu. Nikdy neměňte zástrčku. Při použití elektrického nářadí vybaveného uzemněním nepoužívejte adaptéry. *Neměněné zástrčky, vhodné pro daný druh zásuvky, snižují riziko zásahu elektrickým proudem.*
- c) Zabraňte styku těla s ukostřenými nebo uzemněnými povrchy, jako jsou trubky, radiátory, sporáky, chladničky. *Riziko zásahu elektrickým proudem se zvyšuje při ukostřeném nebo uzemněném těle.*
- d) Nevystavujte elektrické nářadí dešti, ani jej nenechávejte ve vlhkém prostředí. *Voda, která vnikne do elektrického nářadí, zvyšuje riziko úrazu elektrickým proudem.*
- e) Netahejte za kabel nabíječky, abyste vytáhli zástrčku. Udržujte kabel nabíječky akumulátoru v dostatečné vzdálenosti od zdrojů tepla, oleje, rozpouštědel, ostrých předmětů, ostrých hran nebo pohyblivých částí. *Poškozený nebo zamotaný kabel zvyšuje riziko zásahu elektrickým proudem.*
- f) Nepoužívejte kabel nesprávným způsobem. Nepoužívejte kabel na přemístění nářadí, netahejte za něj, ani ho nepoužívejte k vytažení zástrčky ze zásuvky. Udržujte kabel v dostatečné vzdálenosti od zdrojů tepla, oleje, ostrých hran nebo pohyblivých se součástí. *Poškozený nebo zamotaný kabel zvyšuje riziko zásahu elektrickým proudem.*
- g) Při použití elektrického nářadí venku použijte prodlužovací kabel vhodný pro venkovní použití. *Použití prodlužovacího kabelu vhodného pro venkovní použití snižuje riziko úrazu elektrickým proudem.*

- h) Pokud je použití elektrického nářadí ve vlhkém prostředí nevyhnutelné, použijte elektrickou zásuvku chráněnou proudovým chráničem (RCD-Residual Current Device). *Použití proudového chrániče snižuje riziko úrazu elektrickým proudem.*
- i) Nabíječku akumulátoru připojujte pouze do zásuvek, jejichž síťové napětí a frekvence jsou uvedeny na štítku.

## NEBEZPEČÍ

Vlhkost a elektrina nejsou slučitelné. A proto:

- Manipulace s elektrickými kabely a jejich zapojování musí být prováděny na suchu.
- Zabraňte, aby zásuvka elektrické sítě nebo kabel přišel do styku s mokrým prostředím (kaluž nebo vlhký terén).
- V případě potřeby použijte nástavce s integrovanými vodotěsnými a schválenými zásuvkami dostupnými na trhu.
- Zásuvku na nabíjení připojenou k elektrické síti budovy musí připravit kvalifikovaný elektrikář a musí být adekvátně chráněna proudovým chráničem (RCD proudový chránič) s vypínacím proudem v souladu s platnými předpisy.
- Nesprávné připojení může mít za následek zkrat a vážné ublížení na zdraví včetně smrti.

### • Aby se zabránilo přerušení dodávky elektrického proudu během nabíjení:

- Zkontrolujte, zda je celková kapacita elektrického rozvodu vhodná.
- Připojte stroj do zásuvky elektrické sítě s dostatečným proudovým příkonem.
- Zabraňte současnému použití jiných elektrických zařízení s vysokým proudovým odběrem.

## 3) Osobní bezpečnost

- a) Při použití elektrického nářadí buďte opatrní, dávejte pozor na to, co se děje, a chovejte se rozumně. **Nářadí nepoužívejte, pokud jste unavení nebo pod vlivem drog, alkoholu nebo léků. Chvilka nepozornosti při používání elektrického nářadí může způsobit vážné zranění osob.**
- b) **Používejte osobní ochranné prostředky. Vždy používejte ochranné brýle.** *Používání ochranných pomůcek, jako jsou protiprachové masky, protiskluzová obuv, přilba nebo chrániče sluchu, snižuje riziko poranění osob.*
- c) **Vyhňte se neúmyslnému nastartování nářadí. Před zapojením, uchopením nebo přenášením elektrického nářadí**

zkontrolujte, zda je vypínač v poloze „OFF“ - vypnutý. *Přenášení elektrického nářadí s prstem na spínači nebo jeho zapojení do zásuvky s vypínačem v poloze „ON“ - zapnuto usnadňuje vznik nehod.*

- d) **Před zapnutím elektrického nářadí odstraňte z nářadí všechny seřizovací klíče nebo nástroje. Klíč nebo nástroj, který zůstane v kontaktu s rotující částí stroje, může způsobit zranění osob.**
  - e) **Nevyklánějte se. Neustále udržujte vhodné opření a rovnováhu. Umožňují lepší kontrolu elektrického nářadí v neočekávaných situacích.**
  - f) **Vhodně se oblečte. Nepoužívejte volné oděvy ani šperky. Vlasy a oblečení udržujte v dostatečné vzdálenosti od pohybujících se částí. Volný oděv, šperky nebo dlouhé vlasy se mohou zachytit do pohybujících se částí.**
  - g) **Pokud jsou k dispozici zařízení pro připojení k systémům odsávání a sběru prachu, ujistěte se, že jsou správně zapojeny a používány. Používání těchto zařízení může snížit rizika související s prachem.**
  - h) **Nedovolte, aby zkušenosti získané používáním stroje snížili vaši ostražitost a ignorovali jste bezpečnostní zásady používání elektrického nářadí. Nedbalé řízení může ve zlomku sekundy způsobit vážné zranění.**
- 4) **Používání a ochrana elektrického nářadí**
- a) **Elektrické nářadí nepřetěžujte**  
*Použijte elektrické nářadí vhodné pro danou pracovní činnost. Vhodné elektrické nářadí provede pracovní činnost lépe a bezpečněji, rychlostí, pro kterou bylo navrženo.*
  - b) **Nářadí nepoužívejte, pokud ho vypínačem nedokážete spustit nebo zastavit. Elektrické nářadí, které nelze ovládat vypínačem, je nebezpečné a je nutné ho opravit.**
  - c) **Stroj nepoužívejte, pokud ho nelze klíčovým přepínačem uvést řádně do činnosti nebo zastavit. Stroj, který nelze ovládat klíčovým přepínačem, je nebezpečný a musí se opravit v servisním středisku.**
  - d) **Před všemi úpravami, výměnou příslušenství nebo před uložením elektrického nářadí vytáhněte klíč z zapalování. Tato preventivní bezpečnostní opatření snižují riziko náhodného uvedení elektrického nářadí do činnosti.**
  - e) **Nepoužívané elektrické nářadí skladujte mimo dosah dětí a nedovolte,**
- aby stroj používaly osoby, které nejsou seznámeny s nástrojem a těmito pokyny. *Elektrické nářadí je v rukou neškolených uživatelů nebezpečné.*
- f) **Pečujte o údržbu elektrického nářadí a příslušenství. Zkontrolujte, zda pohyblivé části jsou vyrovnané a zda se volně pohybují, zda nedošlo k poškození jednotlivých částí a zda neexistují jiné příčiny, které by mohly negativně ovlivnit činnost elektrického nářadí. Pokud dojde k poškození, elektrické nářadí je nutné před použitím opravit. Mnoho nehod je zapříčiněno nedostatečnou údržbou.**
  - g) **Udržujte řezné ústrojí nabroušené a vyčištěné. Vhodná údržba řezného ústrojí s řádně nabroušenými řeznými hranami umožňuje lépe se vyhnout zaseknutí a nářadí se tak snáze ovládá.**
  - h) **Používejte elektrické nářadí a jeho příslušenství a to dle dodaných pokynů, mějte přitom na paměti pracovní podmínky a druh práce, kterou je třeba provést. Použití elektrického nářadí pro jiné účely, než je předepsáno, může způsobit vznik nebezpečných situací.**
  - i) **Rukojeti a uchopovací povrchy udržujte suché, čisté a bez oleje a tuku. Kluzké rukojeti a uchopovací povrchy neumožňují bezpečnou manipulaci a kontrolu nad nástrojem v neočekávaných situacích.**
- 5) **Používání a opatření při používání nářadí na baterii**
- a) **K nabíjení akumulátoru používejte pouze nabíječky akumulátorů doporučené výrobcem. Nabíječka vhodná pro jeden typ akumulátoru může při použití s jiným akumulátorem způsobit riziko požáru, úrazu elektrickým proudem, přehřátí nebo únik korozivní kapaliny z akumulátoru.**
  - b) **Používejte pouze specifické akumulátory určené pro vaše nářadí. Použití jakéhokoli jiného akumulátoru představuje riziko zranění a požáru.**
  - c) **Nepoužívané akumulátory udržujte v dostatečné vzdálenosti od jiných kovových předmětů, jako jsou sponky na spisy, mince, klíče, hřebíky, šrouby nebo jiné malé kovové předměty, které by mohly způsobit zkrat na kontaktech. Zkrat mezi kontakty akumulátoru může způsobit hoření nebo požár.**
  - d) **Akumulátor ve špatném stavu může způsobit únik kapaliny. Vyhněte se styku s kapalinou. V případě náhodného styku omyjte zasažené**



místo vodou. V případě vniknutí kapaliny do očí vyhledejte lékařskou pomoc. Kapalina uniklá z akumulátoru může způsobit podráždění kůže nebo vznik popálenin.

e) **Nepoužívejte poškozený nebo upravený akumulátor nebo nářadí.** Poškozené nebo upravené akumulátory mohou vykazovat nepředvídatelné chování, které může vést k požáru výbuchu nebo riziku poranění.

f) **Nevystavujte akumulátor nebo nářadí ohni nebo nadměrné teplotě.** Vystavení ohni nebo teplotám nad 130 °C může způsobit výbuch.

g) **Držte všechny pokyny k nabíjení a nenabíjejte akumulátor nebo nářadí mimo teplotní rozsah, který je uveden v pokynech.** Nesprávné nabíjení nebo nabíjení při teplotách mimo specifikovaný rozsah může poškodit akumulátor a zvýšit riziko požáru.

h) **Akumulátor nenabíjejte na místech s výskytem par, hořlavých látek nebo na nadměrně vlhkých místech.** Pokud se vlhkému prostředí nelze vyhnout, použijte elektrickou zásuvku chráněnou proudovým chráničem (RCD proudový chránič), abyste snížili riziko úrazu elektrickým proudem.

i) **Kabel nabíječky akumulátoru uchovávejte mimo dosah dětí.**

## 6) Asistence

a) **Nechte elektrické nářadí opravit u kvalifikovaných odborníků a při použití pouze originálních náhradních dílů.** Umožní se tak zachování bezpečnosti elektrického nářadí.

b) **Akumulátor neopravujte.** Opravy musí provádět výrobce nebo specializované servisní středisko.

## 3. BEZPEČNOSTNÍ UPOZORNĚNÍ PRO SEKAČKU SE SEDÍCÍ OBSLUHOU

### 3.1 INSTRUKTÁŽ

- Seznamte se s ovládacími prvky stroje a s jeho vhodným použitím. Naučte se rychle zastavit stroj.
- Nikdy nepřipusťte, aby stroj používaly děti nebo osoby, které nejsou dokonale seznámeny s pokyny. Zákony v jednotlivých zemích upřesňují minimální předepsaný věk pro uživatele.
- Nepřevázejte děti ani jiné spolujezdce.

- Mějte na paměti, že uživatel je zodpovědný za nehody a nepředvídané události vůči jiným osobám a jejich majetku. Zhodnocení možných rizik při práci na zvoleném terénu patří do odpovědnosti uživatele, který je také zodpovědný za přijetí všech dostupných opatření k zajištění vlastní bezpečnosti a také bezpečnosti jiných osob, zvláště na svazích, nerovném, kluzkém a nestabilním terénu.
- Tento návod je nedílnou součástí stroje, proto ho v případě dočasné nebo trvalé změny uživatele musí vždy doprovázet.

### 3.2 PŘÍPRAVNÉ ÚKONY

#### Osobní ochranné prostředky (OOP)

- Používejte vhodný oděv, odolnou pracovní protiskluzovou obuv a dlouhé kalhoty. Nepracujte bosí nebo v otevřených sandálech. Používejte chrániče sluchu.
- Použití chráničů sluchu může snížit schopnost zaslechnout případná varování (křik nebo alarm). Věnujte maximální pozornost dění v pracovním prostoru.
- Nemějte na sobě šály, pláště, náhrdelníky, náramky, oděv s volnými částmi nebo oděv se šňůrkami nebo kravatou ani jakékoli visící nebo volné doplňky všeobecně, protože by se mohly zachytit do stroje nebo do předmětů a materiálů, které se nacházejí na pracovišti.
- Dlouhé vlasy si sepněte.

#### Pracovní prostor / Stroj

Důkladně prohlédněte celý pracovní prostor a odstraňte z něj vše, co by mohlo být vymrštno strojem nebo by mohlo poškodit sekací zařízení/otáčející se součásti (kameny, větve, železné dráty, kosti apod.).

### 3.3 BĚHEM POUŽITÍ

#### Pracovní prostor

- Nepoužívejte stroj v prostředí s rizikem výbuchu, za přítomnosti hořlavých kapalin, plynů nebo prachu. Elektrické kontakty nebo mechanický otěr mohou způsobovat vznik jisker, které mohou zapálit prach nebo výpary.
- Pracujte pouze při denním světle nebo při dobrém umělém osvětlení a za dobré viditelnosti.
- Vzdalte osoby, děti a zvířata z pracovního prostoru. Je třeba, aby byly děti pod dohledem dospělé osoby.
- Vyhýbejte se práci s mokrou trávou, během deště a pokud existuje nebezpečí bouřky, hlavně s pravděpodobností výskytu blesků.
- Věnujte mimořádnou pozornost nepravidelностям terénu (hrboly, příkopy), svahům, skrytým nebezpečím a přítomnosti

případných překážek, které by mohly omezovat viditelnost.

- Věnujte velkou pozornost blízkosti srázů, příkopů nebo mezí. Když jedno z kol zajede za okraj nebo když dojde k poklesnutí okraje, stroj se může převrátit.
- Věnujte pozornost svažitému terénu, který vyžaduje mimořádnou pozornost, aby se zabránilo převrácení nebo ztrátě kontroly nad strojem. Hlavní důvody ztráty kontroly nad strojem jsou:
  - Nedostatečná přilnavost kol.
  - Nadměrná rychlost.
  - Náhlé změny směru.
  - Nevhodný způsob brzdění.
  - Použití stroje pro nevhodný účel.
  - Nedostatečné znalosti o možných důsledcích jízdy při špatných podmínkách terénu.
  - Použití stroje jako tažného vozidla.
- Při použití stroje blízko silnice dávejte pozor na provoz.

### OZNÁMENÍ

Stroje, na které se vztahuje tento návod, nejsou určeny k použití jako tažné vozidlo.

### Chování

- Během jízdy a během pracovní činnosti se nerozptylujte a zůstaňte náležitě soustředění.
- Věnujte pozornost použití zpětného chodu nebo pohybu dozadu. Před zpětným chodem i během něj se ohlédněte za sebe, abyste se ujistili, že se tam nenacházejí překážky.
- Věnujte pozornost použití příslušenství, které by mohlo narušit stabilitu stroje, hlavně na svazích.
- Udržujte ruce a chodidla neustále v dostatečné vzdálenosti od žacího zařízení, a to během startování i během použití stroje.
- Udržujte ruce a nohy v dostatečné vzdálenosti od sedadla. Hrozí nebezpečí vážných poranění.

### VÝSTRAHA

Žací ústrojí se otáčí ještě několik sekund po jeho vyřazení nebo po vypnutí motoru.

### VÝSTRAHA

Věnujte pozornost montážnímu celku žacího zařízení s více než jedním žacím zařízením, protože jedno otáčející se žací ústrojí může způsobit otáčení ostatních žacích zařízení.

### BEZPEČNOSTNÍ POKYNY

V případě poškození nebo nehody během pracovní činnosti okamžitě zastavte motor a

odsuňte stroj stranou, aby se zabránilo dalším škodám; v případě nehod s ublížením na vašem zdraví nebo zdraví třetích osob okamžitě poskytněte první pomoc nevhodnější pro danou situaci a obraťte se na zdravotní středisko ohledně potřebného ošetření. Odstraňte jakékoli úlomky, které by mohly způsobit škody a ublížení na zdraví osob nebo zvířat ponechaných bez dozoru.

### Omezení použití

- Nikdy nepoužívejte stroj, když jsou poškozené ochranné kryty, když chybí nebo když nejsou správně nasazené (sběrný koš, ochranný kryt bočního výhozu nebo ochranný kryt zadního výhozu).
- Nepoužívejte stroj, když příslušenství/nástroje není/nejsou nainstalováno/nainstalovány v určených místech.
- Nevypínejte, nevyřazujte a nedemontujte přítomné bezpečnostní prvky/mikrospínače ani je nevyřazujte z činnosti.
- Nevystavujte stroj nadměrné námaze a neprovádějte náročné práce pomocí nevhodného stroje; použití vhodného stroje snižuje rizika a zlepšuje kvalitu práce.
- Tento stroj není homologován pro použití na veřejných komunikacích. K jeho použití může docházet (ve smyslu Dopravních předpisů) jenom na soukromých pozemcích, uzavřených pro veřejnou dopravu.

### 3.4 ÚDRŽBA A SKLADOVÁNÍ

Provádění pravidelné údržby a správné skladování zajišťují zachování bezpečnosti stroje a úrovně jeho výkonnosti.

#### Údržba

- Nikdy nepoužívejte stroj, který má opotřebované nebo poškozené součásti. Vadné nebo opotřebované součásti musí být nahrazeny a nikdy nesmí být opravovány.
- Během úkonů seřizování stroje věnujte pozornost tomu, abyste zabránili uvíznutí prstů mezi pohybujícím se sekacím zařízením a pevnými součástmi stroje.
- Opravu stroje svěťte výhradně kvalifikovanému personálu a trvejte na výhradním použití originálních náhradních dílů. Umožní to zachování bezpečnosti stroje.
- Akumulátor neopravujte. Opravy musí provádět výrobce nebo specializované servisní středisko.

### BEZPEČNOSTNÍ POKYNY

Úrovně hluku a vibrací, uvedené v tomto návodu, představují maximální hodnoty použití stroje.

Použití nevyváženého sekacího prvku, příliš vysoká rychlost pohybu a chybějící údržba výrazně ovlivňují akustické emise a vibrace. Proto je třeba přijmout preventivní opatření pro odstranění možných škod způsobených vysokým hlukem a namáháním v důsledku vibrací; zajistěte údržbu stroje, používejte chrániče sluchu a během pracovní činnosti dělejte přestávky.

## Skladování

Za účelem omezení rizika požáru nenechávejte nádoby s odpadovými materiály uvnitř místnosti.

## 3.5 OCHRANA ŽIVOTNÍHO PROSTŘEDÍ

Ochrana životního prostředí musí představovat významný a prioritní aspekt použití stroje ve prospěch občanského spolužití a prostředí, v němž žijeme.

- Důkladně dodržujte místní normy pro likvidaci obalů, opotřebených součástí nebo jakéhokoli prvku se silným dopadem na životní prostředí; tento odpad nesmí být odhozen do běžného odpadu, ale musí být oddělen a odevzdán do příslušných sběrných středisek, která zajistí recyklaci materiálů.
- Důsledně dodržujte místní předpisy, týkající se likvidace zbytkového materiálu.
- Při vyřazení stroje z provozu jej nenechávejte volně v přírodě, ale obraťte se na sběrné středisko, které je v souladu s platnými místními předpisy.



Nevyhadzujte elektrická zařízení do domovního odpadu. Podle Evropské směrnice 2012/19/EU o odpadu tvořeném elektrickými a elektronickými zařízeními a její aplikace v podobě národních norem musí být elektrická zařízení po skončení své životnosti odevzdána do sběru odděleně za účelem jejich eko-kompatibilní recyklace. Když se elektrická zařízení likvidují na smetišti nebo ve volně v přírodě, škodlivé látky mohou proniknout do podzemních vod a dostat se do potravinového řetězce, čímž mohou poškodit vaše zdraví. Pro získání podrobnějších informací o likvidaci tohoto výrobku se obraťte na kompetentní organizaci, zabývající se ekologickou likvidací domovního odpadu, nebo na vašeho Prodejce.



Po skončení životnosti akumulátory zlikvidujte s náležitým dodržováním platných místních předpisů. Akumulátor obsahuje materiál nebezpečný pro vás i životní prostředí. Je třeba jej odepnout a zlikvidovat samostatně ve sběrném středisku, které likviduje také akumulátory s ionty lithia.



Separovaný sběr použitých výrobků a obalů umožňuje recyklaci materiálů a jejich opětovné použití. Opětovné použití recyklovaných materiálů pomáhá předcházet znečištění životního prostředí a snižuje poptávku po prvotních surovinách.

## 4. SEZNÁMENÍ SE STROJEM

### 4.1 POPIS STROJE A URČENÉ POUŽITÍ

#### Jedná se sekačku se sedící obsluhou.

Stroj je vybaven dvěma elektromotory, které pohánějí žací ústrojí, a dvěma nezávislými elektrickými převodovými jednotkami. Obsluha je schopna obsluhovat stroj a používat hlavní ovládací prvky tak, že vždy zůstane sedět na místě řidiče.

Bezpečnostní prvky namontované na stroji zajišťují zastavení motoru a sekacího zařízení v průběhu několika sekund (odst. 7.2.2).

#### 4.1.1 Určené použití

Tento stroj byl navržen a vyroben pro sekání trávy. Zejména:

1. sekání trávy a jej boční vyhazování;
2. sekání trávy, její posekání nadrobno a její ponechání na terénu (mulčování).

Použití speciálního příslušenství, které je určeno Výrobce jako originální výbava, nebo příslušenství, které lze zakoupit samostatně, umožňuje provést tuto pracovní činnost v různých provozních režimech, které jsou ilustrovány v tomto návodu, nebo v pokynech, které jsou dodávány spolu s konkrétním příslušenstvím. Rovněž možnost aplikace přídavného příslušenství (je-li určeno Výrobce) může rozšířit použití na další funkce v rámci limitů a podmínek uvedených v pokynech, které jsou dodávány spolu s daným příslušenstvím.

#### 4.1.2 Nevhodné použití

Jakékoliv jiné použití, které se odlišuje od určeného použití, může být nebezpečné a může způsobit poranění osob a/nebo škody na majetku. Do nevhodného použití patří (například, ale nejen):

- přepravovat další osoby, děti nebo zvířata, které by mohly spadnout a způsobit si tak vážná zranění nebo ohrozit bezpečnost jízdy;
- tlačení břemen;
- používání stroje pro přejezd po nestabilních, kluzkých, zamrzlých, skalnatých nebo nesouvislých terénech, kalužích nebo

bažinách, které neumožňují vyhodnocení konzistence terénu;

- aktivace sekacího zařízení na úsecích bez travnatého porostu.

## ⚠ OZNÁMENÍ

Nevhodné použití stroje bude mít za následek propadnutí záruky a odmítnutí jakékoli odpovědnosti ze strany Výrobce, přičemž všechny náklady vyplývající ze škod nebo ublížení na zdraví samotného uživatele nebo třetích osob ponese uživatel.

### 4.1.3 Druhy uživatelů

Tento stroj je určen k použití ze strany spotřebitelů, tedy neprofesionální obsluhy. Je určen k „volnočasovému použití“ a najednou ho smí používat pouze jedna osoba.

### 4.2 VÝSTRAŽNÉ SYMBOLY

Na stroji jsou uvedeny různé symboly (obr. 1). Jejich funkcí je připomenout obsluhu chování, které je třeba dodržovat, aby jej používala s potřebnou pozorností a opatrností. Význam jednotlivých symbolů:



#### UPOZORNĚNÍ

Před použitím stroje si přečtěte pokyny.



#### UPOZORNĚNÍ

Před provedením jakékoli údržby nebo opravy vyjměte klíč a přečtěte si pokyny.



#### NEBEZPEČÍ VYMRŠTĚNÍ PŘEDMĚTŮ

Nepracujte bez namontovaného vychylovače bočního výhozu.



#### NEBEZPEČÍ VYMRŠTĚNÍ PŘEDMĚTŮ

Během použití zařízení udržujte nepovolané osoby v dostatečné vzdálenosti od jeho pracovního prostoru.



#### NEBEZPEČÍ PŘEVŘÁCENÍ STROJE

Nepoužívejte tento stroj na svazích se sklonem vyšším než 15°.



#### NEBEZPEČÍ ROZDRČENÍ

Ujistěte se, že se přítomné děti nacházejí v dostatečné vzdálenosti od stroje, když je motor v chodu.



#### NEBEZPEČÍ POŘEZÁNÍ

Pohybující se sekací zařízení. Nikdy nevrkádějte ruce ani nohy do prostoru uložení žacích zařízení.

## ⚠ BEZPEČNOSTNÍ POKYNY

Poškozené nebo již nečitelné výstražné štítky je třeba vyměnit. Požádejte o nové štítky ve vašem autorizovaném servisním středisku.

### 4.3 IDENTIFIKAČNÍ ŠTÍTEK

Na identifikačním štítku jsou uvedeny následující údaje (Obr. 2):

1. Úroveň akustického výkonu.
2. Označení shody ES (CE).
3. Rok výroby.
4. Typ stroje.
5. Výrobní číslo.
6. Název a adresa Výrobce.
7. Kód výrobku.
8. Maximální rychlost motoru.
9. Hmotnost v kg.
10. Třída elektrické ochrany.
11. Jmenovité napětí.
12. Kapacita akumulátoru.

Přepište identifikační údaje stroje na příslušná místa na štítku, který je uveden na zadní straně obalu.

## ⚠ BEZPEČNOSTNÍ POKYNY

Identifikační údaje uvedené na identifikačním štítku výrobku uvádějte pokaždé, když se obrátíte na autorizovanou dílnu.

### POZNÁMKA

Příklad prohlášení o shodě se nachází na posledních stranách návodu.

### 4.4 HLAVNÍ SOUČÁSTI

Stroj je složen z několika základních částí, které plní následující funkce (obr. 2):

- A. Montážní celek žacího zařízení:** jedná se o celek tvořený ochranným krytem, pod kterým se nachází rotační žací zařízení a žací zařízení.
- B. Žací zařízení:** Jsou to prvky určené k sekání trávy; lopatky umístěné na jejich koncích napomáhají k nasměrování posečené trávy směrem k vyhazovacímu kanálu.
- C. Vychylovač bočního výhozu:** tvoří bezpečnostní ochranný kryt a zabraňuje vymrštění cizích předmětů, které byly případně zachyceny žacími zařízeními, daleko za stroj (pouze u modelů s bočním výhozem).
- D. Sedadlo řidiče:** Jedná se o pracovní místo pro obsluhu a je vybaveno senzorem, který signalizuje přítomnost obsluhy na sedadle, a to z důvodu aktivace příslušných bezpečnostních zařízení.
- E. Motor nožů:** dodává pohyb žacímu zařízení.
- F. Převodové motory:** dodávají pohyb do zadních kol.
- G. Akumulátor:** dodává energii do motoru a do všech elektrických součástí stroje.

## 5. MONTÁŽ

### ⚠ VÝSTRAHA

Bezpečnostní pokyny, které je třeba dodržovat během použití stroje, jsou popsány v kap. 2. Důsledně dodržujte uvedené pokyny, abyste se vyhnuli vážným rizikům a nebezpečím. Nepoužívejte stroj dříve, než zkontrolujete, že byl dodaný kompletně smontován, včetně všech odnímatelných částí uvedených v následující tabulce a popsanych v následujících částech „MONTÁŽ ...“.

### 5.1 KOMPONENTY A VYBAVENÍ

Mezi vybavení a všechny části, které lze v případě potřeby odstranit, patří:

	Popis
1	Sáček s: - návodem a dokumenty - 2 klíče zapalování
2	Nabíječka akumulátorů
3	Sedadlo
4	Vychylovač bočního výhozu
5	Boční výtuž montážního celku sekacích zařízení.

### 5.2 MONTÁŽ SEDADLA

Namontujte sedadlo (obr. 3.A) na desku (obr. 3.B) pomocí šroubů (obr. 3.C) a rozpěrek (obr. 3.D).

### 5.3 MONTÁŽ VYCHYLOVAČE BOČNÍHO VÝHOZU

#### ⚠ BEZPEČNOSTNÍ POKYNY

Vychylovač bočního výhozu je nedílnou součástí bezpečnostních zařízení stroje a nikdy se nesmí odmontovat, s výjimkou skladovacích důvodů nebo kvůli jeho výměně v případě poškození. Vychylovač bočního výhozu musí být před započatím práce vždy namontován a musí účinně fungovat.

- Zevnitř vychylovače bočního výhozu (obr. 4.A) namontujte pružinu (obr. 4.B) zasunutím koncové části (obr. 4.B.1) do otvoru a jejím otočením tak, aby byla pružina (obr. 4.B) i koncová část (obr. 4.B.2) řádně uložena v příslušném uložení.
- Umístěte vychylovač bočního výhozu (obr. 4.A) do místa držáků (obr. 4.C) montážního celku sekacích zařízení a pomocí šroubováku otočte druhou koncovou část (obr. 4.B.2) pružiny (obr. 4.B) tak, aby se dostala na vnější stranu vychylovače bočního výhozu.
- Zasuňte čep (obr. 4.D) do otvorů v držácích (obr. 4.C) a ve vychylovači bočního výhozu tak, aby procházel vnějším závitů pružiny (obr. 4.B), až do úplného vysunutí děrované koncové části s otvory z držáku, který se nachází nejvíce na vnitřní straně.
- Zasuňte závlačku (obr. 4.E) do otvoru (obr. 4.D.1) čepu (obr. 4.D) a otočte čep natolik, aby bylo možné ohnout dvě koncové části (obr. 4.E.1) závlačky (pomocí kleští), aby se nemohly vyvléct a způsobit vysunutí čepu (obr. 4.D).

#### ⚠ VÝSTRAHA

Ujistěte se, že pružina pracuje správně a udržuje vychylovač bočního výhozu stabilně ve spodní poloze a že je čep správně zasunutý bez možnosti náhodného vysunutí. Ujistěte se, zda jsou boční dvířka (obr. 5.A) spuštěná a zajištěná pojistnou pákou (obr. 5.B).

## UPOZORNĚNÍ

Před demontáží nebo opravou vychylovačí nezapomeňte stisknout pojistnou páku (obr. 6.B) a zvednout ochranný kryt bočního výhozu (obr. 6.A), aby bylo možné provést demontáž.

## POZNÁMKA

Pro namontování vychylovače zpět proveďte kroky v opačném pořadí než při demontáži.

### 5.4 BOČNÍ VÝZTUŽE MONTÁŽNÍHO CELKU SEKACÍCH ZAŘÍZENÍ

Namontujte boční výztuže na profil montážního celku sekacích zařízení prostřednictvím příslušného spojovacího materiálu (obr. 7).

## 6. OVLÁDACÍ PRVKY A SLUŽBY

### 6.1 KLÍČ SOUHLASU

Klíč má funkci obecného spínače, který aktivuje nebo deaktivuje napájecí obvody motorů a služeb stroje.

Klíč (obr. 8.A) má 2 polohy:



1. **Vytažen.** Vypnutý stroj. Všechny obvody jsou deaktivovány a stroj se vypne. Nelze aktivovat žádnou funkci.



2. **Zcela zasunutý.** Zapnutý stroj. Všechny obvody jsou aktivovány a stroj je v provozu.

### 6.2 NOUZOVÉ TLAČÍTKO

Nouzové tlačítko (obr. 8.B) umožňuje v případě nouze stroj okamžitě zastavit.

Tlačítko má dvě polohy:



1. **Aktivace:** stisknutím nouzového tlačítka se zastaví motory žacích zařízení a ovládání náhonu.



2. **Opětná aktivace:** otočte nouzové tlačítko ve směru hodinových ručiček pro obnovení všech funkcí. Ke spuštění stroje zopakujte postup startování pomocí klíče (odst. 7.4).

## POZNÁMKA

Pokud je nouzové tlačítko aktivováno, nelze stroj spustit.

## OZNÁMENÍ

Nouzové tlačítko by se nikdy nemělo používat jako obvyklý způsob zastavení stroje.

### 6.3 PÁKA ZAŘAZENÍ / VYŘAZENÍ PŘEVODOVKY

Páky pro zařazení / vyřazení převodovky (obr. 8.C) umožňují manuální pohyb stroje bez zapnutí. Každá z těchto ovládacích pák má dvě polohy označené následujícími symboly:



1. **Převodovka zařazená:** s pákou (obr. 8.C) v horizontální poloze (A), se může dát stroj do pohybu při nastartování obou motorů.



2. **Převodovka vyřazená:** s pákou (obr. 8.C) přemístěnou směrem dolů (B), se stroj může dát do pohybu ručně bez nastartování.

## VÝSTRAHA

Páky musí být ovládnuty tak, aby byly obě vždy ve stejné poloze.

Nenechávejte stroj bez dozoru, jsou-li páky v poloze (B).

## VÝSTRAHA

Strojem pohybuje ručně pouze na rovném povrchu.

## BEZPEČNOSTNÍ POKYNY

Páka zařazení / vyřazení se nikdy nesmí nacházet v mezipoloze. Tím se zahřívá a poškozuje převodovka.

### 6.4 OVLÁDACÍ PRVEK SMĚR

Tato páka (obr. 8.D) seskupuje ovládací prvky pohybu stroje a aktivuje náhon zadních kol nastavením směru jízdy (řízení) a rychlosti při jízdě vpřed i vzad.

Ovládací prvek (obr. 8.D.1) je vybaven bezpečnostní pákou (obr. 8.D.2), která musí být při pohybu stroje vždy stlačena.

Uvolněním bezpečnostní páky (obr. 8.D.2) se stroj zastaví.

Ovládací prvek směru (obr. 8.D.1) lze ovládat ve všech směrech, kterým odpovídají následující úkony.



- 1. Neutrální poloha:** stroj zůstane stát, přičemž jsou aktivovány obě brzdy převodovky.



- 2. Jízda rovně vpřed:** postupným posouváním manipulátoru dopředu stroj postupuje v přímém směru se zvyšující se rychlostí.



- 3. Zabočení při jízdě vpřed:** postupným posouváním manipulátoru dopředu a směrem doprava nebo doleva stroj postupuje zatáčením doprava nebo doleva se zvyšující se rychlostí.



- 4. Otáčení doprava:** postupným posouváním manipulátoru zcela doprava se stroj otáčí kolem své osy ve směru hodinových ručiček se zvyšující se rychlostí.



- 5. Otáčení doleva:** postupným posouváním manipulátoru zcela doleva se stroj otáčí kolem své osy proti směru hodinových ručiček se zvyšující se rychlostí.



- 6. Jízda rovně vzad:** postupným posouváním manipulátoru dozadu stroj couvá v přímém směru se zvyšující se rychlostí.



- 7. Zabočení při jízdě vzad:** postupným posouváním manipulátoru dozadu a směrem doprava nebo doleva stroj couvá zatáčením doprava nebo doleva se zvyšující se rychlostí.

## POZNÁMKA

Když operátor opustí sedadlo, náhon se deaktivuje.

## 6.5 KLIKA NASTAVENÍ VÝŠKY SEČENÍ

Prostřednictvím této kliky se provádí zvedání a spuštění montážního celku žacíh zařízení, který lze nastavit do 8 různých výšek sečení (obr. 8.E).



Páka má osm poloh označených na příslušném štítku od «1» do «8», které odpovídají stejnému počtu nastavení výšky sečení v rozmezí od 3 do 8 cm.

Chcete-li přejít z jedné polohy do druhé, stiskněte uvolňovací páku (obr. 8.E.1) a pohybujte klikou (obr. 8.E.2), dokud nedosedne do jednoho z dorazových zářezů.

## 6.6 POMOČNÁ ZÁSUVKA PRO USB PŘÍSLUŠENSTVÍ

Pomocí této zásuvky (obr. 8.F) lze nabíjet USB zařízení. Slouží pouze k nabíjení. Zásuvka nemá s připojeným zařízením USB žádnou komunikační funkci. Zásuvka je pod napětím jen se zcela zasunutým klíčem (obr. 8.A).

### ⚠ OZNÁMENÍ

Nenabíjejte příslušenství připojené k USB zásuvce v deštivých, vlhkých podmínkách nebo za vysokých teplot při přímém slunečním záření. Používání v těchto podmínkách vede k propadnutí záruky a výrobce v případě problémů odmítá jakoukoliv odpovědnost.

Kryt USB zásuvky neotevírejte na dešti nebo v prašných prostorách.

Výrobce odmítá jakoukoliv odpovědnost v případě poškození příslušenství připojeného k USB zásuvce nebo ztráty dat během jejího používání.

## 6.7 ZÁSUVKA NA NABÍJEČKU AKUMULÁTORU

Zásuvka na nabíječku je přístupná zvednutím dvířek (obr. 8.G), které se nacházejí v zadní části stroje.

Při nabíjení postupujte podle pokynů uvedených v ods. 8.2.2.

## 6.8 TLAČÍTKOVÝ PANEL

Stroj je vybaven tlačítkovým panelem (obr. 8.H) jehož konfigurace se liší v závislosti na modelu (obr. 9) a obsahuje ovládací prvky a signalizační kontroly popsané dále.



### Tlačítko spuštění stroje

Když je klíč zcela zasunut, toto tlačítko (obr. 9.A) nastartuje stroj, čímž se umožní používání všech funkcí. Spuštění je ohlášeno pípnutím.

#### POZNÁMKA

Pokud jsou splněny všechny bezpečnostní podmínky, rozsvítí se ikona „READY“ (obr. 9.M) a stroj je připraven k použití (viz kapitola 7.4).



### Kontrolka akumulátoru

Kontrolky LED (obr. 9.B), obvykle označují úroveň nabití akumulátoru stroje, ale konkrétní kombinace jejich rozsvícení poskytují informace o poruchách stroje (viz kapitola 15).



### Tlačítko zapnutí světlometů

Stisknutím tlačítka obr. 9.C rozsvítíte / zhasnete světlomety.



### Ikona „Bluetooth“

Ikona na obr. 9.D se rozsvítí, jsou-li stroj a zařízení na výměnu údajů propojené.



### Tlačítko zařazení a vyřazení žacího zařízení

Stisknutím tlačítka obr. 9.D se žací zařízení zařadí/vyřadí.

- Žací zařízení se uvede do činnosti po několika sekundách od zařazení.
- Vyřazením se aktivuje brzda, která do několika minut zastaví otáčení žacího ústrojí.

#### POZNÁMKA

Jestliže při zařazení nožů nejsou dodrženy bezpečnostní pokyny, dojde k vypnutí stroje nebo k zabránění jeho opětovného nastartování (viz odstavec 7.2.2).



### Ikona Upozornění

Pokud se rozsvítí ikona na (obr. 9.F) znamená to nedodržení bezpečnostních podmínek nebo možnou poruchu stroje (viz kapitola 15).



### Ikona nouzového tlačítka

Ikona na (obr. 9.G) se rozsvítí, když je aktivováno nouzové tlačítko (viz odst. 6.2).



### Ikona přítomnosti operátora na palubě

Ikona na (obr. 9.H) se rozsvítí, když operátor nesedí na sedadle (viz odst. 7.2.2).



### Ikona páky zařazení/vyřazení převodovky

Ikona na (obr. 9.I) se rozsvítí, když není zařazena převodovka (viz odst. 6.3 a kapitola 15).



### Ikona přehřátí radičů a/nebo motorů

Ikona na (obr. 9.L) signalizuje přehřátí elektrických komponentů. Viz kapitola 15.



### Ikona „Ready“

Ikona (obr. 9.M) se rozsvítí s úplné zasunutím klíčem a po stisknutí tlačítka spuštění.

## 6.8.1 Tlačítkový panel (typ „I“) obr. 9



### Tlačítko Režim jízdy

Při spuštění se stroj automaticky nastaví do režimu „NORMALE“ (NORMÁLNÍ). Tlačítko na (obr. 9.N) následně aktivuje jízdu „VELOCE“ (RYCHLÁ) a „NORMALE“ (NORMÁLNÍ).



### Ikona Režim jízdy

Ikona (obr. 9.O) se rozsvítí, když je stroj v režimu jízdy „VELOCE“ (RYCHLÁ).



## 6.8.2 Tlačítkový panel (typ „II“) obr. 9



### Tlačítko Režim jízdy „normale/lenta“ (normální/pomalá)

Při spuštění se stroj automaticky nastaví do režimu „NORMALE“ (NORMÁLNÍ). Tlačítko na (obr. 9.P) následně aktivuje jízdu „LENTA“ (RYCHLÁ) a „NORMALE“ (NORMÁLNÍ).



### Ikona Režim jízdy „normale/lenta“ (normální/pomalá)

Ikona (obr. 9.Q) se rozsvítí, když je stroj v režimu jízdy „LENTA“ (POMALÁ).



### Tlačítko Režim jízdy „normale/veľoce“ (normální/rychlá)

Při spuštění se stroj automaticky nastaví do režimu „NORMALE“ (NORMÁLNÍ). Tlačítko na (obr. 9.R) následně aktivuje jízdu „VELOCE“ (RYCHLÁ) a „NORMALE“ (NORMÁLNÍ).



### Ikona Režim jízdy „normale/veľoce“ (normální/rychlá)

Ikona (obr. 9.S) se rozsvítí, když je stroj v režimu jízdy „VELOCE“ (RYCHLÁ).



### Tlačítko rychlosti řezání

Při spuštění se stroj automaticky nastaví do režimu „NORMALE“ (NORMÁLNÍ). Tlačítko se obr. 9.T aktivuje tři rychlosti sekacího zařízení v posloupnosti „NORMALE“ > „BOOST“ > „NORMALE“ > „ECO“ > „NORMALE“.



### Ikona Rychlost sečení „ECO“

Ikona (obr. 9.U) se rozsvítí, když je stroj v režimu sečení „ECO“, a zhasne, když se opět aktivuje režim „NORMALE“ (NORMÁLNÍ). Režim „eco“ umožní citlivé šetření energií akumulátoru.

#### POZNÁMKA

Nedoporučujeme používat funkci „ECO“ v náročných podmínkách (sekání husté, vysoké a vlhké trávy).



### Ikona Rychlost sečení „ECO“

Ikona (obr. 9.U) se rozsvítí, když je stroj v režimu sečení „ECO“, a zhasne, když se opět aktivuje režim „NORMALE“ (NORMÁLNÍ). Režim „eco“ umožní citlivé šetření energií akumulátoru.

#### POZNÁMKA

Nedoporučujeme používat funkci „ECO“ v náročných podmínkách (sekání husté, vysoké a vlhké trávy).



### Ikona Rychlost sečení „boost“

Ikona (obr. 9.V) se rozsvítí, když je stroj v režimu sečení „BOOST“, a zhasne, když se opět aktivuje režim „NORMALE“ (NORMÁLNÍ).

## 6.9 FUNKCE BLUETOOTH

Funkce Bluetooth umožňuje přímé bezdrátové připojení mezi strojem a zařízením na krátkou vzdálenost.

Na zařízení musí být nainstalována příslušná aplikace pro výměnu dat, kterou lze stáhnout prostřednictvím kódu QR (obr. 10), návod k použití aplikace je dodán zvlášť.



Připojení Bluetooth se aktivuje automaticky při spuštění stroje a úspěšné spojení se zařízením je potvrzeno rozsvícením ikony na (obr. 9.D). Zkontrolujte, zda je připojení mezi aplikací a zařízením aktivní.

## 7. POUŽITÍ STROJE

### ⚠ VÝSTRAHA

Bezpečnostní pokyny, které je třeba dodržovat během použití stroje, jsou popsány v kap. 2. Důsledně dodržujte uvedené pokyny, abyste se vyhnuli vážným rizikům a nebezpečím.

### 7.1 PŘÍPRAVNÉ ÚKONY

Před zahájením pracovní činnosti je nezbytné provést některé kontrolní a jiné úkony pro zajištění maximální účinnosti a bezpečnosti práce.

### 7.1.1 Kontrola akumulátoru

Před prvním použitím stroje po zakoupení akumulátor zcela nabijte.  
Před každým použitím zkontrolujte stav nabití akumulátoru (odst. 8.2.2).

### 7.1.2 Nastavení sedadla

Pro změnu polohy sedadla je třeba posunout páku směrem nahoru (obr. 11.A) a posouvat sedadlo podél drážek v držáku až do požadované polohy.  
Zkontrolujte, zda sedadlo zůstalo zablokované, a vraťte páku do původní polohy.  
Stroj nelze spustit v nepřítomnosti operátora. (viz 7.2.2).

### 7.1.3 Tlak v pneumatikách

Správný tlak vzduchu v pneumatikách je nezbytnou podmínkou k zabezpečení dokonalého vyrovnání montážního celku sekacích zařízení a tím k dosažení rovnoměrného posečení trávníku.

1. Odšroubujte ochranné krytky.
2. Připojte ventily k přívodu stlačeného vzduchu, vybavenému tlakoměrem (obr. 12).
3. Nastavte tlak na hodnoty uvedené v tabulce „Technické parametry“.

### 7.1.4 Příprava stroje pro pracovní činnost

#### POZNÁMKA

Tento stroj umožňuje provést sečení trávníku různými způsoby; před zahájením pracovní činnosti je vhodné připravit stroj podle toho, jak hodláte provést sečení.

#### a. Příprava pro sečení a boční výhoz trávy (pouze u modelů s bočním výhozem):

Ujistěte se, že vnitřní pružina vychylovače (obr. 5.A) a pojistná páčka (obr. 5.B, 6.B) pracují správně a udržuje deflektor ve stabilní spodní poloze.

#### b. Příprava na sekání a jemného sekání trávy

Pokud chcete sekat trávu, na jemno nasekat a nechat ji na terénu, na vyžádání je k dispozici souprava pro „mulčování“ (odst. 16.1), kterou je třeba připevnit, jak je uvedeno v příslušných pokynech.

### 7.1.5 Nastavení polohy antiskalповacích koleček

Úkolem antiskalповacích koleček je snížit riziko vytrhávání travnatého porostu, což je způsobeno lehkým zavadením okraje montážního celku sekacích zařízení o nerovný terén.  
Umístěte antiskalповací kolečka uvedeným způsobem (odst. 8.3).

## 7.2 BEZPEČNOSTNÍ KONTROLY

Proveďte bezpečnostní kontroly a zkontrolujte, zda výsledky odpovídají informacím uvedeným v tabulkách.

### BEZPEČNOSTNÍ POKYNY

Bezpečnostní kontroly proveďte před každým použitím.



#### 7.2.1 Celková bezpečnostní kontrola

Předmět	Výsledek
Ochranný kryt bočního výhozu.	Neporušený. Žádné poškození. Je namontovaný správně.
Manipulátor ovládání náhonu	Pryžová ochrana bez zářezů nebo prasklin
Přejeďte se strojem dopředu a dozadu a uvolněte ovládací prvek směru.	Stroj zpomalí a zastaví se.
Bezpečnostní prvky	Zasahují způsobem popsáním v odst. 7.2.2

#### 7.2.2 Kontrola bezpečnostních prvků

Bezpečnostní zařízení působí podle dvou kritérií:

- A. Zabránění nastartování elektrického motoru, pokud nejsou dodrženy všechny bezpečnostní podmínky.
- B. Zastavení elektrického motoru při nedodržení kterékoli z bezpečnostních podmínek.

Stav	Úkon	Výsledek
Sedící obsluha. Manipulátor ve střední poloze „neutrál“. Nouzové tlačítko deaktivováno.	Úplně zasuňte klíč do polohy spuštění obvodů.	Stroj je připraven k zapnutí.
Klíč zcela zasunut. Tlačítko spuštění na (obr. 9.A) stisknuté a ikona na (obr. 9.M) rozsvícená.	Obsluha vstane ze sedadla.	Všechny operace se deaktivují. Ikona (obr. 9.F) bliká a rozsvítí se ikona (obr. 9.H). 
Sedící obsluha. Manipulátor v poloze jízdy dopředu nebo dozadu.	Zkuste nastartovat stroj.	Stroj se nastartuje. Ikona (obr. 9.F) bliká a rozsvítí se ikona (obr. 9.I). 
Nouzové tlačítko aktivováno.	Zkuste nastartovat stroj.	Stroj se nastartuje, ale manipulátor náhonu a tlačítka zařazení žacích zařízení nefungují.
Stroj je zapnutý a v pohybu.	Manipulátor náhonu se uvolní.	Stroj zpomalí a zastaví se.

## NEBEZPEČÍ

Když se kterýkoli z výsledků odlišuje od informací uvedených v následujících tabulkách, stroj nepoužívejte. Obratě se na středisko servisní služby za účelem provedení potřebných kontrol a případné opravy.

## POZNÁMKA

Mějte na paměti, že při nedodržení bezpečnostních podmínek bezpečnostní zařízení zabrání nastartování elektrického motoru. V těchto případech je po obnovení povolení nastartovat třeba vytáhnout a znovu zasunout klíč (obr. 8.A) a teprve poté znovu startovat stroj.

### 7.2.3 Zkušební řízení

Po dokončení kontrol proveďte zkušební jízdu, abyste se ujistili, že nedochází k žádným abnormálním zvukům nebo vibracím, že manipulátor ovládání náhodě hladce funguje a že stroj přiměřeně reaguje na různé změny polohy.

## 7.3 POUŽITÍ STROJE NA SVAZÍCH

Dodržujte limity uvedené v Tabulce „Technické parametry“ a na „obr. 13“ bez ohledu na směr jízdy.

Pamatujte, že neexistuje „bezpečný“ svah. Jízda na svahu vyžaduje zvýšenou pozornost. Aby se zabránilo převrácení stroje nebo ztrátě kontroly nad strojem:

- na svahu nikdy nesečte v příčném směru.  
Trávníky na svazích je třeba přejíždět ve směru nahoru/dolů a nikdy ne napříč. Věnujte velkou pozornost změnám směru a také tomu, aby výše položená kola nepřejížděla přes překážky (skály, větve, kořeny atd.), které by mohly způsobit boční sklouznutí, převrácení nebo jinou příčinu ztráty kontroly nad strojem.
- Nezastavujte a nerozjíždějte se prudce při jízdě do kopce nebo z kopce.
- Náhon je třeba zařazovat plynule a mimořádně opatrně, aby se zabránilo převrácení stroje.
- Snižte rychlost:
  - před jakoukoli změnou směru a v úzkých zatáčkách;
  - před přjetím svahu, zejména směrem z kopce, aby se zajistila bezpečná brzdná dráha.
- Nikdy nezařazujte zpětný chod z důvodu snížení rychlosti při jízdě z kopce: mohlo by to mít za následek ztrátu kontroly nad strojem, zvláště pak na kluzkých terénech.

## 7.4 STARTOVÁNÍ

Pro uvedení stroje do činnosti:

1. Zkontrolujte, zda jsou zařazeny obě převodovky (odst. 6.3).
2. Sednete si na místo řidiče.
3. Úplně zasuňte klíč (obr. 8.A).
4. Počkejte na provedení elektrické kontroly stroje, během níž se rozsvítí ikony na tlačítkovém panelu.
5. Stiskněte tlačítko spuštění (obr. 9.A).
6. Počkejte, dokud se ikona „Ready“ (obr. 9.M) trvale nerozsvítí.

### POZNÁMKA

Na konci elektrické kontroly se na chvíli rozsvítí světlomety.

## 7.5 PRACOVNÍ ČINNOST

### 7.5.1 Jízda a přesuny

Během přesunů:

1. Vyřadte sekací zařízení (odst. 6.5);
2. zvedněte montážní celek sekacích zařízení do nejvyšší polohy (poloha «8»);
3. stiskněte manipulátor náhonu, aby se stroj pohyboval v požadovaném směru jízdy a dosáhl požadované rychlosti;
4. přejděte do pracovní oblasti.

### NEBEZPEČÍ

Zařazení náhonu musí proběhnout popsáním způsobem (odst. 6.3), aby se zabránilo příliš prudkému zařazení, které by mohlo způsobit převrácení a ztrátu kontroly nad strojem, zejména na svazích.

### 7.5.2 Zpětný chod

#### POZNÁMKA

Zařazení zpětného chodu je nutno provádět až po úplném zastavení stroje.

Zařazením zpátečky se dočasně deaktivují všechny režimy posunu, které se obnoví posunutím páky manipulátoru zpět dopředu.

### 7.5.3 Sečení trávy

1. Zvedněte montážní celek žacího zařízení do nejvyšší polohy (odst. 6.5).

2. Zapojte žací zařízení (odst. 6.5) jen na travnatém porostu a neuvádějte je do činnosti na šterkovitých terénech a v příliš vysoké trávě.
3. Velmi zvolna a ze zvýšenou opatrností začnete pohyb a sekání travního porostu.
4. Přizpůsobte rychlost jízdy, rychlost nožů (pokud existují) a výšku sečení (odstavec 6.4) stavu trávníku (výška, hustota a vlhkost trávy) a množství sečené trávy.

### OZNÁMENÍ

Když úroveň nabití klesne pod hranici 10 %, začne LED (obr. 9.B) akumulátoru blikat. Pokud úroveň nabití klesne pod 4 %, LED bliká rychleji, žací ústrojí se vyřadí a je třeba se vrátit a nabít akumulátor.

### POZNÁMKA

Vzhled trávníku se vylepší, bude-li při každém přechodu sekaný na stejnou výšku a střídavě ve dvou směrech (obr. 14.A.B).

Vyřadte sekací zařízení a přemístěte montážní celek sekacích zařízení do nejvyšší polohy:

- během přesunů mezi jednotlivými pracovními prostory;
- při překonávání netravnatých povrchů;
- Pokaždé, když je třeba překonat překážku.

### 7.5.4 Rady pro udržení pěkného vzhledu trávníku

- Aby si trávník zachoval pěkný vzhled a aby zůstal zelený a měkký, je třeba jej pravidelně sekat. Trávník může být tvořen rostlinami různých druhů. Při častém sečení budou lépe růst rostliny s četnými kořeny, které tvoří pevnou příkrývku; když bude sečení naopak méně časté, dojde k převážnému růstu vysokých a plevelných rostlin (jetel, kopretiny apod.).
- Trávu je třeba sekat, když je trávník dokonale suchý.
- Sekací zařízení musí být neporušená a správně naostřená, aby bylo možné dosáhnout rovného střihu bez roztržení stébel trávy, které vede k zežloutnutí jejich konců.
- Pravidelnost sečení musí být úměrná růstu trávy, aby tráva mezi po sobě následujícími sečeními nevyrostla příliš.
- V období většího sucha a tepla je vhodné udržovat trávu o něco vyšší, aby se tak předešlo vysychání trávníku.

- Optimální výška trávy u dokonale udržovaného trávníku je 4-5 cm a jedním sečením by neměla být odstraněna více než jedna třetina celkové výšky. Pokud je tráva příliš vysoká, je lepší sekat na dvakrát, s denní přestávkou; poprvé s žacími zařízeními v nejvyšší poloze a s případně zúženou stopou a podruhé již s žacími zařízeními v požadované výšce (obr. 15).
- Vzhled trávníku bude lepší, když bude sečení prováděno střídavě ve dvou směrech (obr. 14).
- Když má montážní celek žacích zařízení tendenci zanést se trávou, je vhodné snížit rychlost jízdy, protože je pravděpodobně příliš vysoká s ohledem na stav trávníku; když uvedený problém přetrvává, mohla by být důvodem špatně naostřená žací ústrojí nebo deformace profilu lopatek.
- Věnujte velkou pozornost sečení v blízkosti keřů a nízkých obručků, které by mohly poškodit rovnoběžnost a okraj montážního celku sekacích zařízení i samotná sekací zařízení.

### 7.5.5 Ukončení sečení

Po ukončení sečení:

1. vyřadte sekací zařízení;
2. na zpáteční cestě postupujte s montážním celkem žacích zařízení v poloze maximální výšky (8).

### 7.6 ZASTAVENÍ

Pro zastavení stroje:

1. Uvolněte manipulátor ovládání náhonu a zastavte jízdu.
2. Vypněte stroj vytažením klíče.

### POZNÁMKA

Abyste se vyhnuli vybití akumulátoru, nenechávejte klíč zasunutý, když se stroj nepoužívá.

### 7.7 PO POUŽITÍ

1. Před odložením stroje na jakémkoli místě nechte motor vychladnout.
2. Proveďte vyčištění (odst. 8.4).
3. Zkontrolujte, zda žádné součásti nejsou uvolněné nebo poškozené. V případě potřeby vyměňte poškozené komponenty a utáhněte povolené šrouby a svorníky nebo se obraťte na autorizované servisní středisko.
4. Stroj umístěte do blízkosti elektrické zásuvky a nabijte akumulátor (odst. 8.2.2), abyste měli při příštím použití k dispozici plný výkon.

Při každém ponechání stroje bez dozoru, při opuštění místa řidiče nebo při zaparkování stroje:

1. Zastavte stroj;
2. Přesuňte montážní celek žacích zařízení do minimální výšky „1“;
3. Ujistěte se, že jsou všechny pohyblivé součásti úplně zastavené;
4. Vytáhnout klíč.

### ⚠ UPOZORNĚNÍ

Stroj ponechte vždy ve stínu nebo v chráněném prostředí při teplotě do +35 °C.

## 8. BĚŽNÁ ÚDRŽBA

### 8.1 VŠEOBECNÉ INFORMACE

#### ⚠ NEBEZPEČÍ

Bezpečnostní pokyny, které je třeba dodržovat během použití stroje, jsou popsány v kap. 2. Důsledně dodržujte uvedené pokyny, abyste se vyhnuli vážným rizikům a nebezpečím.

Před provedením jakékoli kontroly, čištění nebo údržby/seřizování na stroji:

1. vyřadte sekací zařízení;
2. zastavte stroj;
3. ujistěte se, že jsou všechny pohyblivé součásti úplně zastavené;
4. vyjměte klíč;

#### ⚠ NEBEZPEČÍ

Nikdy nenechávejte klíč zasunutý nebo dostupný dětem nebo nepovolaným osobám.

5. přečtěte si příslušný návod;
6. Používejte vhodný oděv, pracovní rukavice a ochranné brýle.

Intervaly údržby a jednotlivé úkony jsou shrnuty v tabulce „Tabulka údržby“. Níže uvedená tabulka má za úkol vám pomoci při udržování účinnosti a bezpečnosti vašeho stroje. Jsou v ní uvedeny základní úkony a interval, po kterém má být každý z nich proveden. Proveďte příslušný úkon podle toho, který ze dvou termínů pro provedení údržby nastane jako první.

Použití neoriginálních náhradních dílů a příslušenství a/nebo jejich nesprávná montáž by mohly mít negativní dopad na činnost a na bezpečnost stroje. Výrobce odmítá jakoukoli odpovědnost v případě nehody, ublížení na zdraví osob a škod na majetku, způsobených uvedenými výrobky. Originální náhradní díly jsou dodávány dílnami servisní služby a autorizovanými prodejci.

## 8.2 AKUMULÁTOR

### 8.2.1 Výdrž akumulátoru

Dojezd akumulátoru (a velikost povrchu terénu, který se dá zpracovat před opětovným nabitím) je podmíněn hlavně těmito faktory:

- A. Pracovní faktory, které způsobují větší spotřebu energie (např. sečení husté, vysoké a vlhké trávy).
- B. Chování obsluhy, kterému je třeba se vyhnout:
  - časté zapínání a vypínání během pracovní činnosti;
  - nadměrné množství sečené trávy vzhledem ke stavu trávníku;
  - příliš vysoká rychlost pojezdu s ohledem na odstraňované množství trávy.
- C. Faktory prostředí, jako například vysoká teplota okolí nad +35 °C.

Na optimalizaci dojezdu akumulátoru je vždy vhodné:

- sekat trávu, když je trávník suchý;
- sekat trávu často, aby nedosáhla příliš vysoké výšky;
- nastavit větší výšku sekání, když je tráva velmi vysoká, a provést druhý přechod s nižší výškou;
- nepoužívat stroj pro funkci „mulching“ při velmi vysoké trávě;
- sekat trávu při teplotě v rozmezí od +5 do +35 °C.

### 8.2.2 Nabití akumulátoru

Energii potřebnou k provozu stroje dodává akumulátor, který vyžaduje přiměřenou péči, aby byla zajištěna jeho účinnost a dlouhá životnost. Akumulátor vašeho stroje musí být bezpodmínečně nabitý:

- Před prvním použitím stroje po zakoupení.
- Po dosažení minimální úrovně nabití (obr. 12.F).
- Před každou delší dobou nečinnosti stroje.
- Během uskladnění alespoň jednou měsíčně.
- Před uvedením do provozu po delší době nečinnosti.

#### UPOZORNĚNÍ

Pokud akumulátor není připojen k elektrické síti pomocí příslušné nabíječky akumulátoru, kapacita akumulátoru se snižuje, i když stroj nepoužíváte. Pokud by došlo k hlubokému vybití akumulátoru, mohl by se vážně poškodit natolik, že se stane nepoužitelným. Záruka se nevztahuje na škody způsobené nepravidelným nabíjením akumulátoru.

#### UPOZORNĚNÍ

Nabíjení se musí provádět výlučně přes příslušnou zásuvku (obr. 16.B) a dodanou nabíječku akumulátoru (obr. 16.D) nebo jiný typ uvedený v tabulce „Technické údaje“. Jiné systémy nabíjení by mohly akumulátor trvale poškodit.

#### UPOZORNĚNÍ

Nabíjení akumulátoru musí probíhat v prostředí chráněném před nepříznivým počasím, ve stínu, při teplotě od +5 do +35 °C.

#### POZNÁMKA

Akumulátor může být nabit kdykoli, a to i částečně, bez rizika poškození.

#### BEZPEČNOSTNÍ POKYNY

Během nabíjení akumulátoru neprovádějte jeho údržbu ani jej nečistěte.

Pro nabití akumulátoru:

- Připojte stroj k uzemněné zásuvce (abyste předešli použití prodlužovacích kabelů) a vytáhněte klíč;
- Otevřete zadní dvířka (obr. 16.A);
- Připojte dodanou nabíječku (obr. 16.B) akumulátoru k nabíjecí zásuvce (obr. 16.D) pomocí vhodné objímky pro příslušný konektor (obr. 16.C);
- Připojte nabíječku akumulátoru k elektrické síti zasunutím příslušné zástrčky (obr. 17).

#### **Pouze v některých komerčních oblastech:**

K nabíjení akumulátoru se dodává zásuvka s bezpečnostním diferenciálním vypínačem (obr. 18.A), ke které je třeba připojit nabíjecí kabel, pokud se používá (obr. 16.D).

Zásuvka s bezpečnostním diferenciálním vypínačem musí být připojena k síťové zásuvce a musí se provést funkční zkouška:





1. Stisknutím tlačítka „RESET“ (obr. 18.B) aktivujte provoz. Kontrolka musí svítit (obr. 18.C).
2. Stisknutím tlačítka „TEST“ (obr. 18.D) proveďte test funkčnosti. Kontrolka musí zhasnout (obr. 18.C).

#### NEBEZPEČÍ

Pokud test funkčnosti selže, zásuvku s diferenciálním spínačem nelze použít. Pokud je test funkčnosti úspěšný, můžete ji použít a pokračovat fází nabíjení.

Úplné nabití trvá přibližně 2 - 8,5 hodiny (v závislosti na akumulátoru a nabíječe), během kterých postupně blikají signalizační LED kontrolky (obr. 9.F). Po dosažení každé jednotlivé úrovně nabití zůstane příslušná LED trvale svítit, ostatní nadále blikají.

Akumulátor je možné nechat neustále na nabíječe.

Stav nabití (SOC)	Rozsvícení LED
SOC > 80%	 1 2 3 4 5
60% ≤ SOC < 80%	 1 2 3 4 5
40% ≤ SOC < 60%	 1 2 3 4 5
20% ≤ SOC < 40%	 1 2 3 4 5
10% ≤ SOC < 20%	 1 2 3 4 5

Nabíjení akumulátoru je možné zastavit, když je úroveň nabití kontrolky LED mezi 1 a 4.

#### UPOZORNĚNÍ

Nabíjení nepřerušujte, když bliká kontrolka LED 5, ale počkejte, dokud nezačne trvale svítit. Když trvale svítí všechny kontrolky LED, akumulátor je nabitý na 100%.

#### OZNÁMENÍ

Dobu nabíjení akumulátoru lze prodloužit, pokud se stroj používal v náročných pracovních podmínkách s následnou signalizací přehřátí akumulátoru (kapitola 15).

#### OZNÁMENÍ

V případě zcela vybitého akumulátoru zůstanou signalizační kontrolky LED zhasnuté, dokud se nedosáhne minimální hranice nabití.

Po dokončením nabíjení sníží nabíjecí systém dodávku proudu natolik, aby udržel a vykonával nabití akumulátoru s optimálním výkonem.

#### OZNÁMENÍ

Pokud je nabíječka připojena ke stroji a současně bliká kontrolka LED 5 na obr. 9.B, znamená to, že nabíjení neprobíhá. Zkontrolujte připojení nabíječky akumulátoru/síťové připojení.

#### POZNÁMKA

Spotřeba energie na údržbu nabití je extrémně nízká a ekonomicky zanedbatelná.

#### POZNÁMKA

Během nabíjení jsou všechny funkce stroje deaktivovány, a to i po úplném zasunutí klíče.

#### UPOZORNĚNÍ

Akumulátor namontovaný na stroji byl navržen a vyroben pro tento typ použití, a proto:

- neodpojujte a nevyjímejte akumulátory z příslušných krytů;
- nevyměňujte akumulátory za neoriginální;
- neprovádějte zásahy, které nejsou popsány v tomto návodu.

V případě problémů s akumulátory se obraťte na svého prodejce.

### 8.3 ANTISKALPOVACÍ KOLEČKA

Jednotlivé montážní polohy koleček umožňují udržovat bezpečnostní vzdálenost „H“ mezi okrajem montážního celku žacích zařízení a terénem (obr. 19.A).

Nastavte polohu antiskalповacích koleček podle nerovnosti terénu.

#### BEZPEČNOSTNÍ POKYNY

Tento úkon je třeba provádět na vypnutém stroji, pro obě kolečka, které je třeba nastavit do stejné výšky.

Pro změnu polohy:

1. Odšroubujte a vytáhněte šroub (obr. 19.B);
2. znovu umístěte kolečko (obr. 19.A) s použitím distančního členu (obr. 19.C) do otvoru odpovídajícího požadované vzdálenosti.
3. Utáhněte na doraz šroub (obr. 19.B) v matici (obr. 19.D).

## 8.4 ČIŠTĚNÍ

Po každém použití proveďte vyčištění dle níže uvedených pokynů.

### 8.4.1 Čištění stroje

- Očistěte vnější část stroje tak, že otřete plastové části karoserie měkkou houbou namočenou ve vodě s čisticím prostředkem. Věnujte zvýšenou pozornost, aby se nenamočili elektrické motory, akumulátor a komponenty elektroinstalace.
- Abyste snížili riziko požáru, odstraňte z motoru a prostoru pro uložení akumulátoru zbytky trávy, listí a přebytečného maziva.
- Udržujte tlačítkový panel a ochranu manipulátoru nastavení náhonu bez nečistot.

### UPOZORNĚNÍ

Při čištění karoserie a elektrických motorů nepoužívejte nikdy vodu pod vysokým tlakem, ani agresivní kapaliny!

### 8.4.2 Čištění montážního celku sekacích zařízení

Proveďte důkladné vyčištění montážního celku sekacích zařízení z důvodu odstranění zbytků trávy nebo jiných nečistot.

### VÝSTRAHA

Během čištění montážního celku žacích zařízení oddalte osoby nebo zvířata z okolního prostoru.

#### a. Čištění vnitřní části

### UPOZORNĚNÍ

Umytí vnitřku montážního celku sekacích zařízení a vyhovovacího kanálu musí proběhnout s namontovaným vychylovačem bočního výhozu nebo uzávěrem mulčování.

1. Umístěte stroj na rovný povrch a pevnou dlažbu.
2. Připojte hadici na vodu k jedné ze dvou speciálních přípojek (obr. 20.A) a otevřete přívod vody.
3. Posad'te se na sedadlo řidiče, držte manipulátor převodovky ve střední poloze „neutrální“ a spusťte stroj.
4. Spusťte montážní celek sekacích zařízení úplně dolů a zařaďte sekací zařízení.

5. Nechte vodu několik minut téct a zastavte stroj.
6. Zavřete přívod vody a odpojte hadici od přípojky.
7. Postup zopakujte na druhé přípojce.

#### b. Čištění vnější části

### BEZPEČNOSTNÍ POKYNY

Kvůli udržení optimální úrovně účinnosti a bezpečnosti stroje je třeba zajistit, aby se na horní části montážního celku žacích zařízení neshromažďovaly úlomky a zbytky vysušené trávy.

Pro vyčištění horní části montážního celku sekacích zařízení:

- spusťte montážní celek žacích zařízení zcela dolů (poloha „1“);
- ofukujte proudem stlačeného vzduchu (obr. 21).

## 8.5 MAZÁNÍ

Předmět	Úkon
Montážní celek žacích zařízení	Zvedací body namažte olejem (obr. 22.A).
Osy zadních kol	Odstraňte kola. Osy promažte mazivem (odst. 9.3.4) (obr. 22.B).

## 8.6 UPEVNŮVACÍ MATICE A ŠROUBY

Udržujte dotažení matic a šroubů, abyste si mohli být stále jisti bezpečným fungováním stroje.

## 9. MIMOŘÁDNÁ ÚDRŽBA

### 9.1 DOPORUČENÍ K ZAJIŠTĚNÍ BEZPEČNOSTI

### BEZPEČNOSTNÍ POKYNY

V případě zjištění poruch činnosti níže uvedených součástí je třeba se okamžitě obrátit na vašeho Prodejce nebo na Specializované středisko:  
- neutrální polohy manipulátoru ovládání náhonu (provozní brzda);  
- zařazení a vyřazení žacích ústrojí;  
- zařazení pohonu při jízdě dopředu, dozadu nebo při změně směru.



## 9.2 MONTÁŽNÍ CELEK SEKACÍCH ZAŘÍZENÍ / SEKACÍ ZAŘÍZENÍ

### 9.2.1 Vyrovnání montážního celku sekacích zařízení

Pro dosažení rovnoměrně posečeného trávníku je nezbytné správné seřízení montážního celku žacích zařízení (obr. 15).

V případě nerovnoměrného sečení zkontrolujte tlak v pneumatikách (obr. 7.1.3).

Kdyby to nestačilo k dosažení rovnoměrného sečení, je třeba se obrátit na vašeho Prodejce z důvodu seřízení montážního celku sekacích zařízení.

### 9.2.2 Sekací zařízení

Špatně nabroušené sekací zařízení způsobuje vytrhávání trávy a zežloutnutí trávníku.

#### BEZPEČNOSTNÍ POKYNY

Poškozené, ohnuté nebo opotřebované žací zařízení nechte vždy vyměnit v dvojicích spolu s příslušnými šrouby, aby bylo zachováno vyvážení.

#### VÝSTRAHA

Všechny úkony týkající se žacích zařízení (demontáž, ostření, vyvažování, oprava, zpětná montáž a/nebo výměna) představují velice náročné práce, které vyžadují specifické znalosti a použití příslušného vybavení; z bezpečnostních důvodů je proto zapotřebí, aby byly pokaždé provedeny ve Specializovaném středisku.

#### UPOZORNĚNÍ

Vždy používejte originální sekací zařízení, označené kódem uvedeným v tabulce „Technické parametry“.

#### POZNÁMKA

Vzhledem k vývoji výrobku by mohla být sekací zařízení uvedená v tabulce „Technické parametry“ mezitím vyměněna za jiná s obdobnými vlastnostmi vzájemně zaměnitelnosti a bezpečnosti provozu.

## 9.3 VÝMĚNA PŘEDNÍCH / ZADNÍCH KOL

### 9.3.1 Přípravné úkony

#### NEBEZPEČÍ

Použijte vhodné zdvihací zařízení.

Před samotnou výměnou kol proveďte tyto úkony:

1. Umístěte stroj na pevný a rovný povrch, který zaručuje stabilitu stroje.
2. Zastavte stroj;
3. Vytáhnout klíč.

### 9.3.2 Výměna zadních kol

1. Zkontrolujte, zda má zavřený zvedák dostatečnou výšku pro vzdálenost místa aplikace od země.
2. Zkontrolujte, zda je zvedák dokonale kolmý vůči terénu.
3. Zařadte převodovku tak, aby byla zadní kola zablokována (obr. 6.3.1).
4. Umístěte dřevěné klíny (obr. 23.A) před a za dvě přední kola (obr. 23.B), abyste zabránili jakémukoli náhodnému pohybu stroje, když jsou obě zadní kola (obr. 23.C) zvednuta nad zemí.
5. Umístěte zvedák (obr. 24.A) do středu dvou spojovacích tyčí (obr. 24.B) spojujících převodové jednotky (obr. 24.C), přičemž vložte dřevěnou vložku (obr. 24.D), aby nedošlo k poškození spojovacích tyčí a aby byla zajištěna dobrá stabilita v bodě zvedání.

#### POZNÁMKA

Zvedák umístěný tak, jak je popsáno výše, zvedne obě kola.

6. Působte na zvedák a zvedněte stroj do takové výšky, abyste mohli snadno vyjmout kolo, které se má vyměnit.

#### BEZPEČNOSTNÍ POKYNY

Při zvedání se ujistěte, že stroj zůstává ve stabilní poloze a že je zastaven. Když si všimnete něčeho neobvyklého, okamžitě spusťte dolů zvedák a zkontrolujte a odstraňte případné problémy. Teprve potom stroj znovu zvedněte.

7. Vytáhněte víko (obr. 25.A).
8. Pomocí šroubováku vyjměte pružný kroužek (obr. 25.B) a opěrnou podložku (obr. 25.C).
9. Vyvlečte kolo určené k výměně.
10. Namažte nápravu (obr. 25.D) mazivem.
11. Namontujte náhradní kolo.
12. Řádně nasadte opěrnou podložku, pružný kroužek a kryt.

## POZNÁMKA

Je třeba zkontrolovat, zda mají zadní kola stejný průměr a zda jsou obě nahuštěná na předepsaný tlak (obr. 26.A). Nejsou-li kola zarovnána (obr. 26.B) a v případě nepravidelného sečení je třeba provést vyrovnání montážního celku žacích zařízení v autorizované dílně.

### 9.3.3 Výměna předních kol

1. Zařadte převodovku tak, aby byla zadní kola zablokována (obr. 6.3.1), aby se zabránilo jakémukoli náhodnému pohybu stroje;
2. Umístěte dřevěnou desku o tloušťce přibližně 2 – 3 cm (obr. 27.A) pod přední kolo oproti kolu, které se má vyměnit (obr. 27.B), aby se i kolo, které má být vyměněno (obr. 27.C), zvedlo jen tolik, kolik je potřeba k jeho pohodlnému vyjmutí.
3. Držte šroub (obr. 28.A) a odšroubujte matici (obr. 28.B).
4. Odstraňte šroub (obr. 28.A) s podložkami (obr. 28.C) a vyjměte kolo (obr. 28.D).
5. Namontujte náhradní kolo.
6. Řádně zašroubujte zpět šroub a podložky, poté zcela utáhněte matici (obr. 28.B).

### 9.3.4 Oprava nebo výměna pneumatik

Pneumatiky jsou bezdušové, a proto výměnu nebo opravu případného defektu musí provést odborník ve specializovaném pneuservisu podle postupu určeného pro daný typ pláště.

## 10. SKLADOVÁNÍ

Když má být stroj skladován po dobu delší než 30 dnů:

1. Vyjměte klíč zapalování.
2. Důkladně vyčistěte stroj.
3. Zkontrolujte, zda stroj neutrpěl škody. V případě potřeby se obraťte na autorizované servisní středisko.
4. Stroj skladujte:
  - se spuštěným montážním celkem sekacích zařízení;
  - zařazenými převodovkami;
  - v suchém prostředí;
  - chráněný před nepříznivým počasím, ve stínu, při doporučené teplotě od +0 do +40 °C;
  - dle možností přikrytý plachtou;
  - na místě, které není přístupné dětem;
  - před uskladněním stroje se ujistěte, že jste vyjmuli klíče a odložili nářadí použité při údržbě.

### ⚠ UPOZORNĚNÍ

Akumulátor musí být zcela nabitý nejméně jednou za měsíc a vždy před použitím stroje.

Při opětovném uvedení stroje do činnosti ho připravte způsobem popsaným v kapitole „7. Použití stroje“.

## 11. MANIPULACE A PŘEPRAVA

- Při manipulaci se strojem postupujte níže uvedeným způsobem:
  1. vyřadte sekací zařízení;
  2. zvedněte montážní celek sekacích zařízení do nejvyšší polohy;
  3. vypněte stroj a vyjměte klíč zapalování;
  4. odpojte převodovku (odst. 6.4).
- Při přepravě stroje na kamionu nebo přívěsu je třeba:
  - používat nájezdové rampy přiměřené šířky, délky a pevnosti vzhledem k hmotnosti a rozměrům stroje;
  - zvednout plošinu na maximální výšku sečení pomocí seřizovací páky;
  - stroj nakládat s vypnutým elektromotorem, s vyjmutým klíčem zapalování z jeho místa na stroji, bez řidiče, tlačení, za použití odpovídajícího počtu osob;
  - spustit montážní celek žacích zařízení zcela dolů;

- vypnout stroj a vytáhnout klíč;
- zapojit převod (odst. 6.4);
- připravit stroj k vozidlu pomocí dvou háků na zadní straně. Nepřipevňujte stroj k prvkům, které se mohou poškodit.

### BEZPEČNOSTNÍ POKYNY

Pokud nelze strojem bezpečně manipulovat nebo jej přepravovat, obraťte se na servisní středisko.

## 12. SERVISNÍ SLUŽBA A OPRAVY

Tento návod poskytuje veškeré pokyny, potřebné pro obsluhu stroje a pro správnou základní údržbu, kterou může provádět uživatel. Všechny úkony seřizování a údržby, které nejsou popsány v tomto návodu, musí být provedeny vaším Prodejcem nebo Specializovaným střediskem, které disponuje znalostmi a vybavením, které je nutné pro správné provedení potřebných prací při současném zachování původní bezpečnostní úrovně stroje.

Úkony prováděné v neautorizovaných dílnách nebo úkony prováděné nekvalifikovaným personálem budou mít za následek ukončení platnosti Záruky a zrušení jakékoli povinnosti nebo odpovědnosti Výrobce.

- Opravy a údržbu v záruce mohou provádět výhradně autorizované servisní dílny.
- Autorizované servisní dílny používají výhradně originální náhradní díly. Originální náhradní díly a příslušenství byly vyvinuty specificky pro dané stroje.
- Neoriginální náhradní díly a příslušenství nejsou schváleny; použití neoriginálních náhradních dílů a příslušenství může ohrozit bezpečnost stroje a zbavuje Výrobce jakékoli povinnosti nebo odpovědnosti.
- Doporučuje se svěřit stroj jednou ročně autorizované servisní dílně za účelem provedení údržby, servisu a kontroly bezpečnostních zařízení.

## 13. ZÁRUČNÍ PODMÍNKY

Záruční podmínky jsou určeny výhradně pro spotřebitele, tj. neprofesionální uživatele. Záruka se vztahuje na všechny vady materiálů a výroby, které byly potvrzeny během záručního období vaším Prodejcem nebo Specializovaným střediskem. Aplikace záruky je omezena na opravu nebo výměnu komponentu, který je považován za vadný.

Aplikace záruky je podmíněna pravidelnou údržbou stroje.

Uživatel bude muset pozorně sledovat všechny pokyny dodané v příložené dokumentaci.

Záruka se nevztahuje na škody způsobené:

- Neobeznámený se s průvodní dokumentací (návod).
- Profesionálním použitím.
- Nepozorností, nedbalostí.
- Externí příčinou (blesk, nárazy, přítomnost cizích těles uvnitř stroje) nebo nehodou.
- Použitím a montáží, které jsou nevhodné nebo nejsou dovoleny výrobcem.
- Nedostatečnou údržbou.
- Změnou stroje.
- Použitím neoriginálních náhradních dílů (přízpusobitelné díly).
- Použitím příslušenství, které nebylo dodáno nebo schváleno výrobcem.

Záruka se dále nevztahuje na:

- Úkony řádné/mimořádné údržby (popsané v návodu).
- Běžné opotřebení spotřebních materiálů, jako jsou žací zařízení, světlomety, kola, pojistné šrouby a kabely.
- Běžné opotřebení.
- Zhoršení stavu stroje estetického charakteru, způsobené jeho použitím.
- Držáky sekacích zařízení.
- Dodatečné náklady případně spojené s aktivací záruky, jako je například přesun k uživateli, přeprava stroje k Prodejci, pronájem náhradních zařízení nebo přivolání externí firmy pro provedení všech údržbářských zákroků.

Uživatel je chráněn vlastními národními zákony. Práva kupujícího vyplývající z vlastních národních zákonů nejsou nijak omezena touto zárukou.

## 14. TABULKA ÚDRŽBY

Políčka vedle vám umožní zaznamenat si datum nebo počet hodin činnosti, kdy byl daný úkon proveden.







Úkon údržby	Interval (v hodinách)	Provedení úkonu (Datum a čas)					Poznámky
Kontrola všech upevnění	Před každým použitím						
Kontrola tlaku v pneumatikách	Před každým použitím						odst. 7.1.3
Bezpečnostní kontroly/Ověření funkčnosti ovládacích prvků	Před každým použitím						odst. 7.2
Kontrola páky odjištění převodovky	Před každým použitím						odst. 6.3
Montáž/Ověření ochranných krytů na výstupu	Před každým použitím						odst. 5.3
Nabití akumulátoru	Před každým použitím Po každém použití Před skladováním						odst. 8.2
Celkové vyčištění a kontrola	Po každém použití						odst. 8.4
Kontrola možného poškození stroje. V případě potřeby se obraťte na autorizované servisní středisko.	Po každém použití						
Kontrola upevnění a naostření sekacích zařízení	25						*
Výměna sekacích zařízení	100						*
Celkové mazání	25						odst. 8.5 **

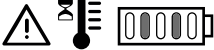

\* Úkon, který musí být proveden vaším prodejcem nebo specializovaným střediskem

\*\* Základní mazání všech kloubových spojů by mělo být prováděno kromě již uvedených termínů vždy, když se předpokládá dlouhodobá nečinnost stroje

## 15. IDENTIFIKACE ZÁVAD

Porucha	Příčina	NÁPRAVA
1. Stroj se nenastartuje.	Vybitý akumulátor.	Nechte nabít akumulátor (odst. 8.2.2).
2. Nepravdivé sekání	Ostření sekacích zařízení se sníženě.	Obraťte se na autorizované servisní středisko.
	Příliš vysoká rychlost vzhledem k výšce sečené trávy. Žací zařízení je plné trávy.	Snižte rychlost posuvu a/nebo zvyšte výšku sekání. Vyčkejte, až tráva vyschne. Vyčistěte celek žacího ústrojí.
3. Abnormální vibrace během provozu.	Nevyvážená žací zařízení. Uvolněná žací zařízení. Uvolněné části. Možná poškození	Kontaktujte autorizované servisní středisko. Požádejte o kontrolu, výměnu nebo opravu.

<p>4. Ikona na (obr. 9.B ) zůstane svítit a LED diody akumulátoru 2 a 5 blikají.</p> 	Proudové přetížení akumulátoru z důvodu:	
	1. Příliš náročné pracovní podmínky.	<p>Snižte rychlost postupu vpřed.</p> <p>Zvyšte výšku sečení.</p>
	2. Příliš strmý svah.	Snižte rychlost postupu vpřed a zkontrolujte sklon terénu, na kterém pracujete.
<p>5. Ikona (obr. 9.L) bliká. Ostatní indikace na tlačítkovém panelu (ikony/LED) zůstávají funkční a viditelné.</p> 	Předběžný alarm přehřátí akumulátoru, trakčního motoru a/nebo motorů žacích zařízení z důvodu:	
	1. Náročné pracovní podmínky.	<p>Snižte rychlost postupu vpřed.</p> <p>Zvyšte výšku sečení.</p>
<p>Ikony (obr. 9.F) a (obr. 9.L) zůstanou svítit a LED diody akumulátoru 2 a 4 blikají.</p> 	Přehřátí/příliš nízká teplota akumulátoru z důvodu:	Vypněte stroj, počkejte alespoň 5 minut a pak jej znovu nastartujte.
	1. Náročné pracovní podmínky.	<p>Snižte rychlost postupu vpřed.</p> <p>Zvyšte výšku sečení.</p>
	2. Nevhodné podmínky prostředí.	Pracujte v prostředí s teplotou vhodnou pro provozní podmínky stroje.
<p>6. Ikona na (obr. 9.F) zůstane svítit a LED diody akumulátoru 1, 4 a 5 blikají.</p> 	Proudové přetížení žacích zařízení z důvodu:	
	1. Náročné pracovní podmínky.	<p>Snižte rychlost postupu vpřed.</p> <p>Zvyšte výšku sečení.</p>
	2. Ucpání zabraňující otáčení žacích zařízení.	Odstraňte překážky.
	3. Naplnění montážního celku žacích zařízení trávou.	Vyčistěte celek žacích zařízení.
<p>7. Ikony (obr. 9.F) a (obr. 9.L) zůstanou svítit a led diody akumulátoru 1 a 3 blikají.</p> 	Přehřátí motorů žacích zařízení z důvodu:	Vypněte stroj, počkejte alespoň 5 minut a pak jej znovu nastartujte.
	Náročné pracovní podmínky.	<p>Snižte rychlost postupu vpřed.</p> <p>Zvyšte výšku sečení.</p>
<p>8. Ikona na (obr. 9.F) zůstane svítit a led diody akumulátoru 1, 3 a 5 blikají.</p> 	Zastavení motorů žacích zařízení z důvodu:	
	1. Náročné pracovní podmínky.	<p>Snižte rychlost postupu vpřed.</p> <p>Zvyšte výšku sečení.</p>
	2. Ucpání zabraňující otáčení žacích zařízení.	Odstraňte překážky.
	3. Naplnění montážního celku žacích zařízení trávou.	Vyčistěte celek žacích zařízení.

<p>9. Ikony (obr. 9.F) a (obr. 9.L) zůstanou svítit a led diody akumulátoru 1, 2 a 4 blikají.</p> 	Přehřátí trakčního motoru v důsledku:	Vypněte stroj a počkejte alespoň 5 minut, než zopakujete postup nastartování.
	1. Trakční motor pod zátěží.	Snižte rychlost postupu vpřed.
	2. Příliš strmý svah.	Snižte rychlost a zkontrolujte sklon terénu, na kterém pracujete.
<p>10. Ikony (obr. 9.F) a (obr. 9.I) zůstanou svítit a led diody akumulátoru 1, 2, 4 a 5 blikají.</p> 	3. Přítomnost příliš velkého množství bláta na kolech.	Zkontrolujte, zda kola nejsou zablokovány a případně je očistěte.
	<p>10. Stroj je nastartován s ovládacím prvkem směru (obr. 8.D.1), který není uvolněný (ne v neutrální poloze).</p>	Vypněte stroj a startování zopakujte až po kontrole toho, zda je ovládací prvek směru (obr. 8.D.1) v neutrální poloze (obr. 6.4.1).
<p>11. Ikony (obr. 9.F) a (obr. 9.I) zůstanou svítit a led diody akumulátoru 1, 2, 3 a 5 blikají.</p> 	<p>Jedna nebo obě páky zařazení/vyřazení převodovky (obr. 8.C) v poloze vyřazené převodovky.</p>	<p>Zkontrolujte polohu pák zapojení/odpojení převodovky a případně je vraťte do polohy zařazené převodovky (odst. 6.3).</p> <p>Pokud problém přetrvává, obraťte se na servisní středisko.</p>
	<p>12. Chyba komunikace mezi palubními elektronickými moduly.</p>	<p>Vypněte stroj a zopakujte postup startování.</p> <p>Pokud problém přetrvává, obraťte se na servisní středisko.</p>
<p>12. Kontrolky led akumulátoru na (obr. 9.B) se postupně rozsvěčují a zhasnou zleva doprava a naopak.</p>		

## POZNÁMKA

V případě dalších problémů, které nejsou uvedeny v tabulce, se okamžitě obraťte na autorizované servisní středisko.

## 16.3 KRYCÍ PLACHTA

Chrání stroj před prachem, když se nepoužívá (obr. 29.C).

## 16. PŘÍSLUŠENSTVÍ

### 16.1 SADA PRO MULČOVÁNÍ

Jemně rozdrobí posečenou trávu a nechá ji na trávniku (obr. 29.A).

### 16.2 NABÍJENÍ AKUMULÁTORU (RYCHLÉ NABÍJENÍ)

Nabíjení akumulátoru, které umožňuje zkrátit dobu nabíjení akumulátoru. Seznam nabíječek akumulátorů homologovaných pro tento stroj je uveden v tabulce „Technické parametry“. Umožňuje udržovat vysokou účinnost akumulátoru v období dlouhodobé nečinnosti stroje, zajišťuje jeho optimální nabití a prodlužuje jeho životnost (obr. 29.B).



## INDHOLDSFORTEGNELSE

1.	GENERELLE OPLYSNINGER .....	2	10.	OPMAGASINERING .....	22
2.	GENERELLE SIKKERHEDSANVISNINGER .....	2	11.	FLYTNING OG TRANSPORT .....	22
3.	SIKKERHEDSADVARSLER FOR PLÆNEKLIPPER MED FØRER SIDDENDE OM BORD.....	5	12.	SERVICE OG REPARATIONER .....	23
3.1	Træning .....	5	13.	GARANTIDÆKNING .....	23
3.2	Klargøring .....	5	14.	TABEL FOR VEDLIGEHOJDELSE .....	24
3.3	Under brug .....	5	15.	PROBLEMER OG DERES LØSNING .....	25
3.4	Vedligeholdelse, opmagasinering .....	6	16.	TILBEHØR .....	27
4.	KEND DIN MASKINE .....	7	16.1	Kit til "multiclip" .....	27
4.1	Beskrivelse af maskinen og dens tilsigtede anvendelse.....	7	16.2	Batterioplader (hurtig opladning).....	27
4.2	Sikkerhedsmærkning .....	8	16.3	Presenning.....	27
4.3	Typeskilt .....	8			
4.4	Hovedkomponenter.....	9			
5.	MONTERING .....	9			
5.1	Medfølgende komponenter .....	9			
5.2	Montering af førersæde.....	9			
5.3	Montering af sideprelpladen.....	9			
5.4	Montering af sideforstærkningerne til skæreanordningernes enhed .....	10			
6.	BETJENINGSANORDNINGER OG TJENESTER..	10			
6.1	Kontaktnøgle .....	10			
6.2	Nødstopknappen .....	10			
6.3	Håndtag til at ind-/udkoble transmissionen ..	10			
6.4	betjeningsanordning til RETNING .....	10			
6.5	Håndtag til justering af klippehøjde .....	11			
6.6	Ekstra stik til USB-tilbehør.....	11			
6.7	Stik til opladning af batteri .....	11			
6.8	Tastatur .....	11			
6.9	Bluetooth-funktion .....	13			
7.	BRUG AF MASKINEN .....	13			
7.1	Klargøring .....	13			
7.2	Sikkerhedskontroller.....	14			
7.3	Brug på skråninger.....	15			
7.4	Start .....	16			
7.5	Kørsel.....	16			
7.6	Standstning.....	17			
7.7	Efter brug .....	17			
8.	ALMINDELIG VEDLIGEHOJDELSE .....	17			
8.1	Generelle oplysninger .....	17			
8.2	Batteri .....	18			
8.3	afstandshjul.....	20			
8.4	Rengøring .....	20			
8.5	Smøring .....	20			
8.6	Fastgøringsskruer og -møtrikker.....	21			
9.	EKSTRAORDINÆR VEDLIGEHOJDELSE .....	21			
9.1	Råd vedrørende sikkerhed .....	21			
9.2	Rotorhus / skæreanordninger.....	21			
9.3	Udskiftning af for- og baghjul.....	21			

## 1. GENERELLE OPLYSNINGER

### 1.1 SÅDAN LÆSES BRUGSANVISNINGEN

Visse afsnit i manualen indeholder oplysninger af særlig vigtighed med hensyn til sikkerhed eller funktion. Disse oplysninger angives efter disse kriterier:

#### FARE

Manglende overholdelse af advarslen fører til en overhængende risikosituation, som, hvis den ikke undgås, vil medføre øjeblikkelig død eller alvorlig eller permanent personskade.

#### FORSIGTIG

Manglende overholdelse af advarslen fører til en overhængende risikosituation, som, hvis den ikke undgås, kan medføre død eller alvorlig helbredsskade.

#### ADVARSEL

Manglende overholdelse af advarslen fører til en potentiel risikosituation, som, hvis den ikke undgås, kan medføre mindre skader på maskinen.

#### MEDDELELSE

Indeholder en anvisning om, hvordan man skal opføre sig for at undgå at komme til skade.

#### SIKKERHEDSANVISNING

Indeholder en anvisning om specifikke procedurer, der skal følges i tilfælde af situationer, der truer personers sundhed eller maskinens sikkerhed.

#### BEMÆRK

Indeholder yderligere information til instruktionerne i de tidligere sikkerhedsmeddelelser.

Afsnittene som er fremhævede med en grå ramme, angiver valgfri funktioner, som ikke er tilgængelige på alle de dokumenterede modeller i denne vejledning. Kontrollér om den pågældende funktion findes på din egen model.

Samtlige retningsangivelser "for", "bag", "højre" og "venstre" skal forstås i forhold til brugerens arbejdsposition.

## 1.2 HENVISNINGER

### 1.2.1 Figurer

Figureerne i denne vejledning er nummererede 1, 2, 3 osv.

Komponenterne i figurene er mærket med bogstaverne A, B, C osv.

En henvisning til komponent C i figur 2 vil blive angivet med teksten: "Se fig. 2.C" eller blot "(fig. 2.C)".

Figureerne er udelukkende beregnet til illustrationsformål. De faktiske komponenter kan være anderledes end hvad der er angivet på tegningerne.

### 1.2.2 Overskrifter

Brugsanvisningen er opdelt i kapitler og afsnit. Overskriften til afsnittet "2.1 Træning" er en undertitel til "2. Sikkerhedsforskrifter". Henvisninger til overskrifter eller afsnit er angivet med forkortelserne kap. eller afsn. og deres tilhørende nummer. Eksempel: "kap. 2" eller "afsn. 2.1"

## 2. GENERELLE SIKKERHEDSANVISNINGER

### 2.1 GENERELLE SIKKERHEDSANVISNINGER

#### ADVARSEL

**Læs alle sikkerhedsadvarsler, alle anvisningerne, alle illustrationerne og alle specifikationerne, der følger med maskinen.**

*Manglende overholdelse af anvisningerne i det følgende kan give anledning til elektrisk stød, antænding og/eller alvorlige læsioner.*

**Opbevar alle sikkerheds- og brugsanvisningerne for at kunne konsultere dem på et senere tidspunkt.**

Udtrykket "elektrisk værktøj", som er nævnt i brugsanvisningen, henviser til maskinen drevet med netstrøm (med kabel) eller med batteri (uden kabel).

#### 1) Sikkerhed i arbejdsområdet

- Hold arbejdsområdet rent og godt belyst.**  
*Rodede eller dårligt oplyste områder øger risikoen for ulykker.*
- Det elektriske værktøj må ikke anvendes i eksplosionsfarlige miljøer, for eksempel i nærver af brandfarlige væsker, gas eller**



støv. Elektrisk værktøj producerer gnister, som kan antænde støv eller dampe.

- c) Når et elektrisk værktøj tages i brug, skal børn og andre personer holdes på afstand. Distraction kan medføre, at herredømmet mistes.

## 2) Elektrisk sikkerhed

- a) Stikket til batteriopladerens kabel skal være kompatibelt med stikkontakten. Der må ikke foretages modifikationer på stikket. Der må ikke anvendes adaptere sammen med kablet til batteriopladeren udstyret med jordforbindelse. Et stik, der ikke er modificeret, og som er egnet til stikkontakten, mindsker risikoen for elektrisk stød.

- b) Det elektriske værktøjs stik skal være kompatibelt med stikkontakten. Der må ikke foretages modifikationer på stikket. Der må ikke anvendes adaptere sammen med elektrisk værktøj udstyret med jordforbindelse. Et stik, der ikke er modificeret, og som er egnet til stikkontakten, mindsker risikoen for elektrisk stød.

- c) Undgå at komme i kontakt med jordforbundne flader, såsom rør, radiatorer, komfurer og køleskabe. Risikoen for elektrisk stød forøges, hvis kroppen er i kontakt med objekter, som er stel- eller jordforbundet.

- d) Elektrisk værktøj må ikke udsættes for regn eller våde miljøer. Vand, der trænger ind i et elektrisk værktøj, forøger risikoen for elektrisk stød.

- e) Træk ikke i batteriopladerkablet for at tage stikket ud. Hold batteriopladerkablet i passende afstand fra varme, olie, opløsningsmidler, skarpe genstande, spidse hjørner eller bevægelige dele. En ledning, der er beskadiget eller sidder i klemme, forøger risikoen for elektrisk stød.

- f) Ledningen skal kun anvendes til det tilsigtede formål. Kablet må ikke bruges til at transportere værktøjet eller trække i dette, og heller ikke for at hive stikket ud af kontakten. Hold ledningen i passende afstand fra varme, olie, skarpe hjørner og bevægelige dele. En ledning, der er beskadiget eller sidder i klemme, forøger risikoen for elektrisk stød.

- g) Når det elektriske værktøj anvendes udendørs, skal en eventuel forlængerledning være egnet til udendørsbrug. Anvendelse af en forlængerledning til udendørsbrug mindsker risiko for elektrisk stød.

- h) Hvis det ikke er muligt at undvære brug af et elektrisk værktøj i et fugtigt område, anvend da en stikkontakt beskyttet

med en fejlstrømsafbryder (RCD-Residual Current Device). Anvendelse af fejlstrømsafbryder mindsker risiko for elektrisk stød.

- i) Tilsut kun batteriopladeren til stikkontakter med den netspænding og frekvens, der er angivet på typeskiltet.

## ⚠ FARE

Fugt og elektricitet er ikke compatible.

- Alle elektriske ledninger og forbindelser heraf skal være tørre.
- Et kabel med et elektrisk stik må aldrig bringes i kontakt med et vådt område (vandpyt eller fugtig jord).
- Anvend om nødvendigt forlængerledninger med godkendte vandtætte stik, som findes i handelen.
- Stikkontakten til genoplading, der er tilsluttet bygningens elinstallation, skal være installeret af en kvalificeret elektriker og tilstrækkeligt beskyttet af en fejlstrømsafbryder (RCD-Residual Current Device) med en udløsningsstrøm, der er i overensstemmelse med de gældende regler.
- En forkert tilslutning kan forårsage kortslutning, alvorlige kvæstelser og risiko for dødsfald.

## • For at undgå afbrydelser af strømforsyningen under opladningen:

- kontrollér, at den elektriske installation kan klare det samlede strømforbrug.
- forbind maskinen til en stikkontakt, som kan levere den nødvendige strøm.
- undgå at anvende andre elektriske apparater med højt strømforbrug på samme tid.

## 3) Personlig sikkerhed

- a) Vær forsigtig, pas på, hvad du gør, og vær fornuftig, når du bruger et elektrisk værktøj. Anvend ikke det elektriske værktøj, når du er træt eller under påvirkning af alkohol, euforiserende stoffer eller medicin. En kortvarig distraction under anvendelse af et elektrisk værktøj kan medføre alvorlige kvæstelser.

- b) Anvend personlige værnemidler. Bær altid beskyttelsesbriller. Anvendelse af personlige værnemidler såsom støvmaske, skridsikre sko, beskyttelseshjelm eller høreværn, reducerer muligheden for kvæstelser.

- c) Undgå utilsigtet start. Kontrollér, at afbryderen er i positionen "OFF", inden du sætter stikket i stikkontakten, eller inden du tager fat i og/eller transporterer det elektriske værktøj. At transportere et elektrisk værktøj med en finger, der sidder på afbryderen, eller at forbinde et

elektrisk værktøj til lysnettet med afbryderen i positionen "ON", forøger muligheden for ulykker.

- d) **Fjern alle nøgler og/eller justeringsværktøjer, inden du tænder det elektriske værktøj.** *En nøgle eller andet værktøj, der forbliver i kontakt med en roterende del på maskinen, kan medføre kvæstelser.*
- e) **Man må ikke læne sig ud over maskinen. Hold altid en god balance og fodfæste.**  *Dette sikrer et bedre herredømme over det elektriske værktøj i uventede situationer.*
- f) **Tag egnet tøj på. Bær ikke blafrende tøj eller juveler. Hold hår og beklædningsgenstande langt fra de bevægelige dele.**  *Løstsiddende tøj, smykker eller langt hår sætte sig fast i de bevægelige dele.*
- g) **Kontrollér, at eventuelt udstyr, som skal slutes til systemer til fjernelse og opsamling af støv, er tilsluttet og benyttes korrekt.**  *Brug af dette udstyr kan begrænse de risici, som er forbundet med støvet.*
- h) **Lad ikke den fortrolighed, der opnås ved brug af maskinen, gøre dig for afslappet, så du ignorerer det elektriske værktøjs sikkerhedsprincipper.**  *En uagtsom handling kan forårsage alvorlig personskade på en brøkdæl af et sekund.*

#### 4) Brug og beskyttelse af det elektriske værktøj

- a) **Det elektriske værktøj må ikke overbelastes. Anvend et elektrisk værktøj, der er egnet til arbejdet.**  *Et egnet elektrisk værktøj udfører sit arbejde bedst og på sikreste vis ved den hastighed, det er konstrueret til.*
- b) **Anvend ikke det elektriske værktøj, hvis afbryderen ikke er i stand til at starte og standse det.**  *Et elektrisk værktøj, som ikke kan betjenes ved hjælp af en afbryder, er farligt og skal repareres.*
- c) **Anvend ikke maskinen, hvis afbryderen ikke er i stand til at starte og standse den normalt.**  *En maskine, der ikke kan betjenes med nogleafbryderen, er farlig og skal repareres på et servicecenter.*
- d) **Tag nøglen ud af tændingen inden der udføres en hvilken som helst justering eller udskiftning af tilbehør, eller inden det elektriske værktøj stilles på plads.**  *Disse forebyggende sikkerhedsforanstaltninger reducerer risikoen for utilsigtet start af det elektriske værktøj.*
- e) **Placér de elektriske værktøjer, som ikke er i brug, utilgængeligt for børn, og tillad ikke, at det elektriske værktøj betjenes**

af personer, som ikke er fortrolige med værktøjet og denne brugsanvisning. Elektriske værktøjer er farlige, når de kommer i hænderne på uerfarne brugere.

- f) **Sørg for en egnet vedligeholdelse af elektriske værktøjer og tilbehør. Kontrollér, at de bevægelige dele er placeret korrekt og kan bevæge sig frit.**  *Kontrollér i øvrigt, at der ikke er revner i delene og/eller enhver anden tilstand, som kan påvirke det elektriske værktøjs funktion. Er der skader ved det elektriske værktøj, skal det repareres, før det anvendes. Mange ulykker skyldes utilstrækkelig vedligeholdelse.*
- g) **Hold klippekomponenterne skarpe og rene.**  *En god vedligeholdelse af de skærende dele, hvor skærene holdes skarpe, gør dem mindre tilbøjelige til at sætte sig fast og gør dem nemmere at styre.*
- h) **Det elektriske værktøj og det pågældende tilbehør skal anvendes i henhold til de leverede anvisninger under hensyntagen til arbejdsbetingelserne og den type arbejde, der skal udføres.**  *Anvendelse af et elektrisk værktøj til operationer, det ikke er beregnet til, kan medføre risikosituationer.*
- i) **Hold håndtagene og gribefladerne rene, tørre og frie for olie og smørefedt.**  *De glatte greb og gribeflader giver dig ikke mulighed for sikkert at flytte og styre værktøjet i uventede situationer.*

#### 5) Brug og forholdsregler for brug af værktøjer med batteri

- a) **Batteriet må kun oplades ved hjælp af batteriopladere, som er anbefalet af producenten.**  *En oplader, der er egnet til en type batteri, kan skabe risiko for brand, elektrisk stød, overophedning eller lækage af ætsende batterivæske, når den bruges sammen med et andet batteri.*
- b) **Anvend kun de batterier, der specifikt er beregnet til dit værktøj.**  *Brug af enhver anden type batteri kan forårsage risiko for læsioner og brand.*
- c) **Batteriet skal holdes væk fra andre metalgenstande som papirklips, mønter, nøgler, søm, skruer og andre mindre metalgenstande, som kan skabe kortslutning mellem batteriklemmerne, når batteriet ikke er i brug.**  *En kortslutning mellem batteriklemmerne kan medføre forbrændinger eller brandfare.*
- d) **Et batteri i dårlig tilstand kan resultere i udslip af væske. Undgå kontakt med denne væske. I tilfælde af utilsigtet kontakt skylles med vand. Søg læge, hvis væsken kommer i kontakt med øjnene.**

*Væskeudslip fra batteriet kan medføre hudirritation eller forbrændinger.*

- e) **Brug ikke et batteri eller et redskab, som er beskadiget eller ændret.** *Beskadigede eller ændrede batterier kan medføre en uforudsigelig situation med medfølgende brand, eksplosion eller risiko for kvæstelser.*
- f) **Batteripakken eller redskabet må ikke komme i kontakt med ild eller udsættes for høje temperaturer.** *Kontakt med ild eller udsættelsen for temperaturer over 130°C kan medføre en eksplosion.*
- g) **Følg alle opladningsinstruktioner og genoplad ikke batteriet eller værktøjet uden for det temperaturinterval, der er angivet i instruktionerne.** *En forkert opladning eller ved en temperatur uden for det specificerede område kan muligvis beskadige batteriet, og øge risikoen for brand.*
- h) **Genoplad ikke batteriet steder, hvor der er brandfarlige dampe eller stoffer eller i for fugtige rum.** *Hvis fugtige omgivelser ikke kan undgås, skal du bruge en stikkontakt beskyttet af en fejlstrømsafbryder (RCD-Residual Current Device) for at reducere risikoen for elektrisk stød.*
- i) **Batteriepladerens ledning skal opbevares utilgængeligt for børn.**

## 6) Service

- a) **Det elektriske værktøj skal udelukkende repareres af kvalificeret personale under anvendelse af originale reservedele.** *Herved er det muligt at opretholde det elektriske værktøjs sikkerhed.*
- b) **Der må ikke udføres reparationer på batteriet.** *Reparationsindgreb skal udføres af fabrikanten eller et specialiseret servicecenter.*

## 3. SIKKERHEDSADVARSLER FOR PLÆNEKLIPPER MED FØRER SIDDENDE OM BORD

### 3.1 TRÆNING

- Bliv fortrolig med maskinens betjening og dermed selve brugen af maskinen. Lær at standse maskinen hurtigt.
- Lad aldrig børn eller personer, som ikke har læst brugsanvisningen, bruge maskinen. Der kan lokalt være fastsat en minimumsaldersgrænse for brug af maskinen.
- Transportér ikke børn eller andre passagerer.

- Vær opmærksom på, at brugeren er ansvarlig for ulykker, som påføres andre personer eller deres ejendom. Det er brugerens ansvar at vurdere de potentielle risici i terrænet, hvor maskinen skal anvendes, samt at iværksætte de nødvendige sikkerhedsforanstaltninger for brugeren selv og de øvrige personer. Dette gælder specielt med hensyn til skråninger, kuperet, glat eller ustabil terræn.
- Denne vejledning er en integreret del af maskinen, derfor skal den altid følges med maskinen, såfremt denne midlertidigt eller endeligt overdrages til en anden person.

### 3.2 KLARGØRING

#### Personlige værnemidler (PV)

- Vær iført egnet beklædning, kraftige arbejdssko med skridsikker sål og lange bukser. Arbejd aldrig med bare fødder eller sandaler. Vær iført høreværn.
- Brugen af høreværn kan nedsætte evnen til at høre eventuelle advarsler (råb eller alarmer). Udvis størst mulig opmærksomhed på, hvad der sker i nærheden af arbejdsområdet.
- Bær ikke halstørklæder, skjorter, halskæder, armbånd, løstsiddende tøj eller tøj med snører eller slips og under ingen omstændigheder hængende eller brede tilbehør, som kan sætte sig fast i maskinen eller i genstande eller materialer, der forefindes på arbejdspladsen.
- Langt hår skal bindes op.

#### Arbejdsområde / maskine

Kontrollér hele arbejdsområdet grundigt, og fjern alt det, som kan slynges ud af maskinen eller kan beskadige klippeanordningen/de roterende dele (sten, grene, ståltråd, knogler osv.).

### 3.3 UNDER BRUG

#### Arbejdsområde

- Maskinen må ikke anvendes i eksplosionsfarlige miljøer, i nærheden af brandfarlige væsker, gas eller støv. Elektriske kontakter eller mekanisk gnidning kan skabe gnister, som kan antænde støv eller dampe.
- Arbejd udelukkende i dagslys eller med en god kunstig belysning. Sigtforholdene skal være gode.
- Personer, børn og dyr skal holdes væk fra arbejdsområdet. Børn skal overvåges af en anden voksen.
- Undgå at arbejde med vådt græs, når det regner og der er risiko for uvejr, især lyn.
- Vær særligt opmærksom på ujævnt terræn (buler, forhøjninger), skråninger og skjulte farer og vær opmærksom på eventuelle forhindringer, som kan begrænse udsynet.

- Vær meget forsigtig i nærheden af grøfter, afgrunde eller volde. Maskinen kan krænge over, hvis et hjul passerer en kant eller hvis kanten giver efter.
- Vær forsigtig på terræn der skråner, hvor man skal være særligt opmærksom for at undgå at vælte eller miste kontrollen over maskinen. De væsentligste årsager til, at herredømmet over maskinen mistes, er følgende:
  - Manglende vejgreb.
  - For høj hastighed.
  - Bratte retningsskift.
  - Ukorrekt bremsning.
  - Maskinen ikke egnet til anvendelse.
  - Manglende kendskab til terrænforhold og de effekter det kan have.
  - Ukorrekt brug af maskinen som bugseringskøretøj.
- Vær opmærksom på trafikken, hvis maskinen anvendes i nærheden af veje.

### MEDDELELSE

De maskiner, der er beskrevet af denne vejledning, er ikke konstrueret til brug som bugseringskøretøjer.

### Betjening

- Undgå at blive distraheret og forbliv koncentreret under kørsel og arbejde.
- Udvis stor forsigtighed i bakgear eller under bagudkørsel. Både før og under bagudkørsel bør du se bagud for at sikre, at du ikke støder på forhindringer.
- Udvis opmærksomhed, når der anvendes tilbehør, som kan påvirke maskinens stabilitet, specielt på skråninger.
- Hold altid hænder og fødder væk fra skæreanordningen, både under opstart og under drift af maskinen.
- Hold hænder og fødder væk fra sædets støtte. Der foreligger risiko for klemfare.

### FORSIGTIG

Skæreanordningen fortsætter med at dreje nogle sekunder efter at den er frakoblet eller efter slukning af motoren.

### FORSIGTIG

Vær specielt opmærksom, hvis rotorhuset indeholder mere end én skæreanordning, da disse kan være indbyrdes forbundet.

### SIKKERHEDSANVISNING

Sluk straks motoren i tilfælde af brud eller ulykker under arbejdet, og flyt maskinen væk fra stedet for at undgå yderligere skader eller kvæstelser. Yd straks den nødvendige førstehjælp, hvis ulykken har medført kvæstelser. Kontakt sygehus o.l. vedrørende den nødvendige behandling. Fjern omhyggeligt alle genstande, som i tilfælde af uagtsomhed kan medføre skader eller kvæstelser på personer og dyr.

### Begrænsninger ved brug

- Anvend aldrig maskinen med beskadigede, manglende eller forkert placerede beskyttelsesanordninger (opsamlingspose, beskyttelsen for sideudkast, beskyttelsen for bagudkast).
- Anvend ikke maskinen, hvis tilbehør eller værktøjer ikke er monteret på de tilsigtede steder.
- Det er ikke tilladt at frakoble, fjerne eller manipulere sikkerhedsanordningerne/ mikroafbryderne.
- Udsæt ikke maskinen for overdrevne belastninger, og brug ikke en uegnet maskine for at udføre et hårdt arbejde; brugen af en hensigtsmæssig maskine mindsker risiciene og forbedrer arbejdets kvalitet.
- Denne maskine er ikke typegodkendt til anvendelse på offentlige veje. I følge færdselsloven må maskinen kun anvendes i lukkede private områder uden trafik.

### 3.4 VEDLIGEHOLDELSE, OPMAGASINERING

En korrekt vedligeholdelse og opmagasinering bidrager til at opretholde maskinsikkerheden og maskinens ydeevne.

#### Vedligeholdelse

- Brug aldrig maskinen med slidte eller ødelagte dele. Defekte eller ødelagte dele bør altid udskiftes og ikke repareres.
- Vær forsigtig i forbindelse med justering af maskinen for at undgå at klemme fingrene mellem skæreanordningen i bevægelse og maskinens faste dele.
- Maskinen må udelukkende repareres af kvalificeret personale under anvendelse af originale reservedele. Herved er det muligt at opretholde maskinens sikkerhed.
- Der må ikke udføres reparationer på batteriet. Reparationer skal udføres af fabrikanten eller af et specialiseret servicecenter.

## SIKKERHEDSANVISNING

Det oplyste støj- og vibrationsniveau i denne betjeningsvejledning svarer til maskinens maksimale driftsværdier. Brug af en ikke-afbalanceret skæreanordning, for høj kørehastighed eller manglende vedligeholdelse kan have en markant indflydelse på støj- og vibrationsniveauet. Det er derfor nødvendigt at forebygge mulige skader som følge af høj støj og vibrationer. Vedligehold maskinen, bær høreværn og hold pauser under arbejdet.

### Opmagasinerings

For at mindske risikoen for brand må kasser med opskåret materiale ikke efterlades i et lukket rum.

## 3.5 MILJØBESKYTTELSE

Miljøbeskyttelsen er et relevant aspekt, som bør have høj prioritet under anvendelse af maskinen - dette vil gavne både vores fællesskab med andre mennesker og det miljø, vi lever i.

- Overhold nøje de lokale bestemmelser hvad angår bortskaffelse af emballage, slidte dele og andre komponenter, som kan påvirke miljøet. Disse typer affald må ikke bortskaffes sammen med det almindelige husholdningsaffald, men skal indleveres særskilt til egnede genbrugsstationer, som vil sørge for genanvendelse af materialerne.
- Overhold nøje de lokale bestemmelser vedrørende bortskaffelse af restmaterialet efter brug.
- Efter endt levetid må maskinen ikke efterlades i naturen. Henvend dig til din lokale genbrugsstation for bortskaffelse i henhold til de gældende lokale bestemmelser.



Elektriske apparater må ikke bortskaffes sammen med husholdningsaffald. Ifølge det europæiske direktiv 2012/19/EU om bortskaffelse af elektriske og elektroniske apparater og dets genanvendelse i henhold til de nationale bestemmelser, skal elektriske apparater efter endt levetid indsamles separat med det formål at kunne genanvendes på en miljøforsvarlig måde. Hvis elektriske apparater bortskaffes direkte på losseplads eller i terræn, kan skadelige stoffer sive ned til grundvandet og trænge ind i fødekæden med risiko for din sundhed og dit velvære. Yderligere oplysninger om bortskaffelse af dette produkt kan fås hos de lokale myndigheder for bortskaffelse af husholdningsaffald eller hos din forhandler.



Li-ion

Når batterierne er udtjente, skal de bortskaffes på en miljøvenlig måde i overensstemmelse med lokale regler. Batteriet indeholder materiale, som er skadeligt for dig og for miljøet. Det skal fjernes og bortskaffes særskilt på en genbrugsstation, som tager imod litium-ion-batterier.



Affaldssortering af produkter og brugt emballage sikrer, at materialer kan genbruges og genanvendes. Brug af genbrugte materialer hjælper med at forhindre miljøforurening og reducerer efterspørgslen efter råmaterialer.

## 4. KEND DIN MASKINE

### 4.1 BESKRIVELSE AF MASKINEN OG DENS TILSIGTEDE ANVENDELSE

#### Denne maskine er en havetraktor

Maskinen er udstyret med to elmotorer, som aktiverer skæreanordningerne og de to elektriske enheder uafhængigt af transmissionen. Brugeren kan fra førersædet styre maskinen og betjene hovedkontrollerne.

Sikkerhedsanordningerne monteret på maskinen, vil standse motoren og skæreanordningen inden for et par sekunder (afsn. 7.2.2).

#### 4.1.1 Tilsigtet brug

Denne maskine er designet og fremstillet til klipning af græs. Især:

1. skære græsset og kaste det sidelæns ud;
2. skære græsset, snitte det og lægge det på terrænet ("multiclip").

Ved anvendelse af det særlige tilbehør, som fabrikanten leverer sammen med maskinen, eller som kan købes separat, er det muligt at udføre dette arbejde på forskellige måder som beskrevet i maskinens brugsanvisning eller brugsanvisningen for det enkelte tilbehør. På samme måde er det muligt at montere ekstra tilbehør (hvis dette er godkendt af fabrikanten), så maskinen kan anvendes til andre former for arbejde i henhold til grænserne og betingelserne, som fremgår af brugsanvisningen for det konkrete tilbehør.

### 4.1.2 Utilsigtet brug

Enhver anden brug end den maskinen er beregnet til, kan være farlig og risikere at medføre kvæstelser og/eller materielle skader. Uegnet brug er for eksempel følgende (men ikke udelukkende):

- transport på maskinen af andre personer, børn eller dyr, da de risikerer at falde af og pådrage sig alvorlige kvæstelser eller at forhindre sikker kørsel;
- at skubbe laste;
- anvendelse af maskinen på et ustabilt, glat eller ujævnt terræn eller på terræner med sten, vandpytter eller sumpe, som ikke muliggør en vurdering af terrænets tæthed;
- aktivering af skæreanordningen på områder uden græs.

### ⚠ MEDDELELSE

Uegnet brug af maskinen medfører, at garantien bortfalder. Endvidere ophører producentens ansvar, hvilket betyder, at brugeren selv er ansvarlig for eventuelle udgifter som følge af skader eller kvæstelser på sig selv eller andre personer.

### 4.1.3 Brugere

Denne maskine er tilsigtet almindelige brugere, dvs. ikke professionelle operatører. Den er beregnet til "hobbybrug" og skal bruges af en enkelt bruger.

### 4.2 SIKKERHEDSMÆRKNING

Maskinen er mærket med forskellige symboler (fig. 1). Symbolerne skal huske brugeren på de handlinger, som skal udføres for at benytte maskinen på sikker vis.

Symbolernes betydning:



#### ADVARSEL

Læs anvisningerne, inden maskinen anvendes.



#### ADVARSEL

Fjern tændingsnøglen og læs anvisningerne inden udførelse af vedligeholdelse eller reparationer.



#### FARE FOR UDSLYNGNING AF GENSTANDE

Arbejd ikke uden sideudkast skærmen.



#### FARE FOR UDSLYNGNING AF GENSTANDE

Hold andre personer væk arbejdsområdet under brug af maskinen.



#### FARE FOR AT MASKINEN VÆLTER

Brug aldrig maskinen på en hældning på mere end 15°.



#### FARE FOR AT BLIVE KLEMT

Kontrollér, at børn opholder sig i passende afstand fra maskinen, når motoren er aktiveret.



#### FARE FOR AT SKÆRE SIG

Skæreanordninger i bevægelse. Sørg for at holde hænder og fødder uden for rotorhuset, hvor skæreanordningerne er anbragt.

### ⚠ SIKKERHEDSANVISNING

Hvis mærkaterne er blevet ødelagt eller er ulæselige, bør de udskiftes. Ret henvendelse til dit autoriserede servicecenter for at få udleveret nye mærkater.

### 4.3 TYPESKILT

Typeskiltet indeholder de følgende data (Fig. 2):

1. Lydeffektniveau.
2. CE- overensstemmelsesmærkning.
3. Konstruktionsår.
4. Type af maskine.
5. Serienummer.
6. Fabrikantens navn og adresse.
7. Varenummer.
8. Motorens maks. driftshastighed.
9. Vægt i kg.
10. Elektrisk beskyttelsesklasse.
11. Nominel spænding
12. Batterikapacitet

Skriv maskinens identifikationsoplysninger i felterne på etiketten på indersiden af forsiden.

### ⚠ SIKKERHEDSANVISNING

Anvend identifikationsdata på typeskiltet hver gang der rettes henvendelse til det autoriserede servicecenter.

### BEMÆRK

Eksemplet på overensstemmelseserklæringen findes på de sidste sider i denne manual.

## 4.4 HOVEDKOMPONENTER

Maskinen er konstrueret af følgende hovedkomponenter, som har følgende funktioner (fig. 2):

- A. Rotorhus:** er enheden som består af skærmen, der omslutter de roterende knive, og af de roterende knive.
- B. Skæreanordning:** kniven som afskærer græsset. Ribberne på enden af kniven transporterer det afskårne græs til udkasteråbningen.
- C. Sideudkastskærmen:** er en sikkerhedsbeskyttelse for at forhindre udslyngning af eventuelle genstande, der opsamles af kniven (kun modeller med sideudkast).
- D. Førersæde:** er førerens arbejdsposition, som er udstyret med en "dødemandsknap", der aktiverer bestemte sikkerhedsanordninger, når førersædet forlades.
- E. Knivmotorer:** driver skæreanordningen.
- F. Transmissionsmotorer:** driver de bagerste hjul.
- G. Batteri:** leverer strøm til motorerne og til alle maskinens elektriske dele.

## 5. MONTERING

### ⚠ FORSIGTIG

Sikkerhedsforskrifterne, som skal følges, er beskrevet i kap. 2. Disse forskrifter skal følges nøje for at undgå alvorlige risici eller farer. Maskinen må ikke bruges, før man har kontrolleret, at den er blevet leveret i komplet stand, heriblandt de komponenter der eventuelt kan afmonteres, som angives i den nedenstående tabel, og beskrives i de næste afsnit "MONTERING...".

### 5.1 MEDFØLGENDE KOMPONENTER

De medfølgende komponenter, der eventuelt kan afmonteres efter behov, omfatter følgende:

	Beskrivelse
1	Konvolut med: - brugervejledninger og dokumenter - 2 startnøgler
2	Batterioplader
3	Sæde

4	Sideprelplade
5	Sidebeskyttelser til skæreanordningernes enhed.

### 5.2 MONTERING AF FØRERSÆDE

Monter førersædet (fig. 3.A) på pladen (fig. 3.B) ved hjælp af skruerne (fig. 3.C) og afstandsstykkerne (fig. 3.D).

### 5.3 MONTERING AF SIDEPRELPLADEN

#### ⚠ SIKKERHEDSANVISNING

Sideprelpladen er en integreret del af maskinens sikkerhedsanordninger, og må aldrig afmonteres bortset fra årsager, som vedrører pladsen til opmagasinering, eller dens udskiftning i tilfælde af brud. Sideprelpladen skal altid være monteret og funktionsdygtig, før arbejdet indledes.

1. Fra sideudkast skærmen (fig. 4.A) indre del, monter fjederen (fig. 4.B) ved at indsætte endestykket (fig. 4.B.1) i hullet, og dreje det så både fjederen (fig. 4.B) og endestykket (fig. 4.B.2) er korrekt huset i de tilsvarende sæder.
2. Placér sideudkast skærmen (fig. 4.A) i forbindelse med holderne (fig. 4.C) for rotorhuset, og ved hjælp af en skruetrækker, drej fjederens (fig. 4.B.2) andet endestykke (fig. 4.B) for at bringe det udvendigt for sideprelpladen.
3. Indsæt stiften (fig. 4.D) i hullerne på styrene (fig. 4.C) og sideudkast skærmen. Sørg for at stiften føres indvendigt gennem fjederens viklinger (fig. 4.B), indtil den hullede ende kommer helt ud af det inderste styr.
4. Indsæt splitten (fig. 4.E) i stiftens (fig. 4.D.1) hul (fig. 4.D) og drej stiften indtil det netop er muligt at folde de to ender (fig. 4.E.1) på splitten (ved brug af en tang), så den ikke risikerer at glide af og medføre, at stiften (fig. 4.D) falder ud.

#### ⚠ FORSIGTIG

Kontrollér, at fjederen fungerer korrekt, og fastholder sideudkast skærmen i en stabil sænket position, og at stiften er indsat og ikke kan falde ud ved et uheld. Sørg for, at sideudkastskærmen (fig. 5.A) er sænket og fastspændt af sikkerhedshåndtaget (fig. 5.B).

## ⚠ ADVARSEL

Inden afmontering af eller vedligeholdelse på skærmen skal du huske at skubbe sikkerhedshåndtaget (fig. 6.B) og løfte sideudkastskærmen (fig. 6.A) for at muliggøre afmontering.

## BEMÆRK

Udfør trinnene i omvendt rækkefølge i forhold til monteringen for at afmontere skærmen.

## 5.4 MONTERING AF SIDEFORSTÆRKNINGERNE TIL SKÆREANORDNINGERNES ENHED

Montér sideforstærkningerne på skæreanordningens profil med de medfølgende skruer (fig. 7).

## 6. BETJENINGSANORDNINGER OG TJENESTER

### 6.1 KONTAKTNØGLE

Nøglen fungerer som en hovedafbryder, der aktiverer eller deaktiverer motorenes forsyningskredsløb og maskinens tjenester. Nøglen (fig. 8.A) har 2 positioner:



**1. Trukket ud.** Slukket maskine. Alle kredsløb er deaktiveret, og maskinen slukker. Ingen funktioner kan aktiveres



**2. Indsat helt i bund.** Tændt maskine. Alle kredsløb er aktiveret, og maskinen er klar til brug.

### 6.2 NØDSTOPKNAPPEN

Nødstopknappen (Fig. 8.B) gør det muligt omgående at standse maskinen i en nødsituation.

Knappen har to positioner:



**1. Aktivering:** tryk på nødstopknappen standser skæreanordningernes motorer og trækrets betjeningsanordning.



**2. Genaktivering:** drej nødstopknappen med uret for at genoprette alle funktionerne. For at starte maskinen gentages startproceduren med nøglen (afsnit 7.4).

## BEMÆRK

Det er ikke muligt at starte maskinen med nødstopknappen aktiveret.

## ⚠ MEDDELELSE

Nødstopknappen må aldrig bruges som normal metode til at standse maskinen.

### 6.3 HÅNDTAG TIL AT IND-/UDKOBLE TRANSMISSIONEN

Håndtagene til at ind-/udkoble transmissionen (fig. 8.C) gør det muligt at flytte maskinen manuelt, uden at skulle tænde den. Disse betjeningsgreb har hver to positioner, angivet med følgende symboler:



**1. Indkoblet transmission:** med grebet (fig. 8.C) i vandret stilling (A) kan maskinen bevæges med tændt maskine vha. de to motorer.



**2. Transmission frakoblet:** med grebet (fig. 8.C) flyttet nedad (B), kan maskinen flyttes med håndkraft uden at være tændt.

## ⚠ FORSIGTIG

Grebene skal aktiveres, så de begge altid befinder sig i den samme position.

Maskinen må ikke efterlades uden opsyn med grebene i position (B).

## ⚠ FORSIGTIG

Flyt kun maskinen med håndkraft på lige terræn.

## ⚠ SIKKERHEDSANVISNING

Grebene til ind-/udkobling må aldrig være i mellemposition. Dette forhold overopheder og beskadiger transmissionen.

### 6.4 BETJENINGSANORDNING TIL RETNING

Dette greb (fig. 8.D) samler betjeningsanordningerne til maskinens bevægelse, og aktiverer trækret til baghjulene ved at regulere køreretningen (styring) og hastigheden, både ved kørsel fremad og ved tilbagekørsel.

Betjeningsanordningen (fig. 8.D.1) er udstyret med et sikkerhedsgreb (fig. 8.D.2), som man altid skal trykke på for at bevæge maskinen. Maskinen standser, når man slipper sikkerhedsgrebene (fig. 8.D.2).



Betjeningsanordningen til retning (fig. 8.D.1) kan aktiveres i alle retninger, hvilke svarer til de nedenstående handlinger.



1. **Neutral:** maskinen forbliver standset med begge transmissionsbremsen aktiveret.



2. **Kørsel fremad lige ud:** maskinen kører frem på en lige strækning med stigende hastighed ved gradvist at flytte betjeningsanordningen fremad.



3. **Styring i kørsel fremad:** maskinen kører frem og styrer til højre eller til venstre med stigende hastighed ved gradvist at flytte betjeningsanordningen fremad og mod højre eller venstre.



4. **Drejning til højre:** maskinen drejer om sig selv med uret med stigende hastighed ved gradvist at flytte betjeningsanordningen helt til højre.



5. **Drejning til venstre:** maskinen drejer om sig selv mod uret med stigende hastighed ved gradvist at flytte betjeningsanordningen helt til venstre.



6. **Baglæns kørsel lige ud:** maskinen kører baglæns på en lige strækning med faldende hastighed ved gradvist at flytte betjeningsanordningen bagud.



7. **Styring i baglæns kørsel:** maskinen kører baglæns og styrer til højre eller til venstre med stigende hastighed ved gradvist at flytte betjeningsanordningen bagud og mod højre eller venstre.

## BEMÆRK

Trækket deaktiveres, når føreren forlader sædet.

## 6.5 HÅNDTAG TIL JUSTERING AF KLIPPEHØJDE

Med dette håndtag løftes og sænkes skæreeanordningen, som kan placeres i 8 forskellige klippehøjder (fig. 8.E).



De otte positioner er angivet fra «1» til «8» på det relevante skiltet svarende til klippehøjder mellem 3 og 8 cm.

For at skifte fra den ene position til den anden, skal man trykke på udløsningsgrebet (fig. 8.E.1), og flytte grebet (fig. 8.E.2), indtil det placeres i et af stophakkene.

## 6.6 EKSTRA STIK TIL USB-TILBEHØR

Dette stik (fig. 8.F) kan oplade USB-enhederne. Dets eneste funktion er til opladning. Stikket kommunikerer ikke på nogen måde med den tilsluttede USB-enhed. Spændingen i kontakten kan kun fås, når nøglen (fig. 8.A) er indsat helt i bund.

### ! MEDDELELSE

Genoplad ikke det tilbehør, der er tilsluttet USB-stikket under regnfulde, fugtige forhold eller ved høje temperaturer med direkte udsættelse for sollys. Brug under ovennævnte betingelser medfører, at garantien bortfalder, og at producenten fralægger sig ethvert ansvar i tilfælde af problemer.

Åbn ikke låget til USB-stikket i regnfulde eller støvede omgivelser.

Producenten fralægger sig ethvert ansvar i tilfælde af beskadigelse af tilbehøret, der er tilsluttet USB-stikket eller tab af data under brugen.

## 6.7 STIK TIL OPLADNING AF BATTERI

Opladningsstikket er tilgængeligt ved at løfte lågen (fig. 8.G) på maskinens bagende. Med henblik på opladningen skal man følge anvisningerne i afsn. 8.2.2.

## 6.8 TASTATUR

Maskinen er udstyret med et tastatur (fig. 8.H) hvis konfiguration er forskellig

iht. modellen (fig. 9), og omfatter betjeningsanordningerne og kontrollamperne, som beskrives nedenfor.



### Maskinens aktiveringsknap

Med nøglen indsat i bund tænder denne knap (fig. 9.A) maskinen og aktiverer alle funktionerne. Aktivering signaleres af et hørbart "bip".

#### BEMÆRK

Hvis alle sikkerhedsbetingelser er opfyldt, lyser ikonet "READY" (fig. 9.M), og maskinen er klar til brug (se kap. 7.4).



### Batteridioder

Lysdioderne (fig. 9.B) angiver normalt opladningsniveauet for maskinens batteri, men bestemte kombinationer af deres lysstatus giver oplysninger om maskinefejl (se kap. 15).



### Knap til at tænde lygter

Ved at trykke på knappen fig. 9.C tændes/slukkes lygterne.



### "Bluetooth"-ikon

Ikonet fig. 9.D lyser, når maskinen og dataudvekslingsenheden er tilsluttet.



### Knap til tilkobling og frakobling af skæreanordningerne

Ved at trykke på denne knap fig. 9.D til- og frakobles skæreanordningerne.

- Skæreanordningerne er klar til drift nogle sekunder efter tilkoblingen.
- Med frakoblingen aktiveres en bremse, der standser skæreanordningernes rotation inden for et par sekunder.

#### BEMÆRK

Såfremt skæreanordningerne aktiveres uden overholdelse af sikkerhedsforskrifterne, standser maskinen, eller det vil ikke være muligt at starte den (se afsnit 7.2.2).



### Advarselsikon

Ikonet (fig. 9.F) angiver, hvis det lyser, manglende overholdelse af sikkerhedsforholdene eller en mulig funktionsfejl på maskinen (se kap. 15).



### Ikon for nødstopknap

Ikonet (fig. 9.G) tænder, når nødstopknappen er aktiveret (se afsn. 6.2).



### Ikon for fører om bord

Ikonet (fig. 9.H) tænder, når føreren ikke sidder i sædet (se afsn.7.2.2).



### Ikon for håndtag til at ind-/udkoble transmissionen

Ikonet (fig. 9.I) tændes, når transmissionen ikke er tilkoblet (se afsn.6.3 og kap. 15).



### Ikon til overtemperatur i styreenheder og/eller motorer

Ikonet (fig. 9.L) angiver overophedning af elektriske komponenter. Se kap. 15.



### Ikonet "Klar"

Ikonet (fig. 9.M) tænder med nøglen sat i bund og efter tryk på aktiveringsknappen.

## 6.8.1 Tastatur (type "I") fig. 9



### Knappen Driftsfunktion

Ved start er maskinen automatisk indstillet til "NORMAL" drift. Knappen (fig. 9.N) aktiverer driften "HURTIG" og "NORMAL" i rækkefølge.



### Ikonet Driftsfunktion

Ikonet (fig. 9.O) tænder, når maskinen er i driftsfunktionen "HURTIG".

## 6.8.2 Tastatur (type "II") fig. 9



### Knappen Driftsfunktion "normal/langsom"

Ved start er maskinen automatisk indstillet til "NORMAL" drift. Knappen (fig. 9.P) aktiverer driften "LANGSOM" og "NORMAL" i rækkefølge. .



### Ikonet Driftsfunktion "normal/langsom"

Ikonet (fig. 9.Q) tænder, når maskinen er i driftsfunktionen "LANGSOM".



### Knappen Driftsfunktion "normal/hurtig"

Ved start er maskinen automatisk indstillet til "NORMAL" drift. Knappen (fig. 9.R) aktiverer driften "HURTIG" og "NORMAL" i rækkefølge.



### Ikonet Driftsfunktion "normal/hurtig"

Ikonet (fig. 9.S) tænder, når maskinen er i driftsfunktionen "HURTIG".



### Knappen Skærehastighed"

Ved start er maskinen automatisk indstillet til "NORMAL" drift. Knappen (fig. 9.T) aktiverer skæreanordningernes tre hastigheder i rækkefølgen "NORMAL" > "BOOST" > "NORMAL" > "ECO" > "NORMAL".



### Ikonet Skærehastighed "ECO"

Ikonet (fig. 9.U) tænder, når maskinen er i skæretilstanden "ECO", og forbliver slukket, når man genaktiverer tilstanden "NORMAL". Tilstanden "eco" giver mulighed for at betydelig besparelse, hvad angår batteriernes energi.

#### BEMÆRK

Vi fraråder brug af "ECO"-funktionen under krævende klippeforhold (klipning med tæt, højt og fugtigt græs).



### Ikonet Skærehastighed "ECO"

Ikonet (fig. 9.U) tænder, når maskinen er i skæretilstanden "ECO", og forbliver slukket, når man genaktiverer tilstanden "NORMAL". Tilstanden "eco" giver mulighed for at betydelig besparelse, hvad angår batteriernes energi.

#### BEMÆRK

Vi fraråder brug af "ECO"-funktionen under krævende klippeforhold (klipning med tæt, højt og fugtigt græs).



### Ikonet Skærehastighed "boost"

Ikonet (fig. 9.V) tænder, når maskinen er i skæretilstanden "BOOST", og forbliver slukket, når man genaktiverer tilstanden "NORMAL".

## 6.9 BLUETOOTH-FUNKTION

Bluetooth-funktionen muliggør direkte trådløs forbindelse mellem maskinen og en enhed over en kort afstand.

Det kræver, at den særlige app til dataudveksling er installeret på enheden. Denne app kan downloades vha. QR-koden (fig. 10). Brugsanvisning til denne leveres separat.



Bluetooth-forbindelsen aktiveres automatisk, når maskinen startes, og maskinens forbindelse til enheden bekræftes ved, at ikonet (fig. 9.D) tænder. Kontrollér, at forbindelsen mellem app og enhed er aktiv.

## 7. BRUG AF MASKINEN

### ⚠ FORSIGTIG

Sikkerhedsforskrifterne, som skal følges, er beskrevet i kap. 2. Disse forskrifter skal følges nøje for at undgå alvorlige risici eller farer.

### 7.1 KLARGØRING

Før arbejdet startes er det nødvendigt at udføre en række kontroller og handlinger for at sikre, at arbejdet udføres hensigtsmæssigt og under sikre forhold.

### 7.1.1 Kontrol af batteriet

Før maskinen bruges første gang efter købet, skal man oplade batteriet helt. Kontrollér batteriets opladningstilstand før hver brug (afsn. 8.2.2).

### 7.1.2 Regulering af førersæde

For at variere sædets position skal man flytte grebet opad (fig. 11.A), skubbe det langs bærestykkets skinner indtil den ønskede position. Sørg for, at sædet blokeres, og grebet vender tilbage til udgangspositionen. Maskinen kan ikke startes uden fører. (Jfr. 7.2.2).

### 7.1.3 Dæktryk

Et korrekt dæktryk er afgørende for at opretholde rotorhuset i en position parallel med græsplænen og dermed en ensartet klipping af plænen.

1. Skru beskyttelseshætterne af.
2. Tilslut ventilerne til et trykluftsystem med et manometer (fig. 12).
3. Justér trykket til de angivne værdier i tabellen "Tekniske data".

### 7.1.4 Klargøring af maskinen til arbejde

#### BEMÆRK

Denne maskine gør det muligt at klippe græsplænen på forskellige måder. Inden man går i gang med arbejdet, er det hensigtsmæssigt at indstille maskinen i overensstemmelse med den måde, klippingen skal udføres på.

#### a. Klargøring til klipping og sideudkast af græsset på jorden (kun for modeller med sideudkast):

Kontrollér altid, at fjederen i prelpladen (fig. 5.A) og sikkerhedshåndtaget (fig. 5.B, 6.B) fungerer korrekt og fastholder pladen i en stabil sænket position.

#### c. Klargøring til klipping og mulching af græsset

Hvis man ønsker at klippe græsset, skære det i helt små stykker og efterlade det på plænen, kan man på anmodning få et sæt til "mulching" (afsnit 16.1), der skal fastgøres som angivet ide tilhørende anvisninger.

### 7.1.5 Indstilling af afstandshjulene

Afstandshjulenes formål er at mindske risikoen for, at klipperskjoldets kant slår mod græslaget og river det af, især på ujævne terræner. Anbring afstandshjulene som vist (afsn. 8.3).

## 7.2 SIKKERHEDSKONTROLLER

Udfør de følgende sikkerhedskontroller og kontrollér at resultaterne svarer til dem som er anført i skemaerne.

### SIKKERHEDSANVISNING

Udfør altid sikkerhedskontrollerne før maskinen tages i brug.



#### 7.2.1 Generel sikkerhedskontrol

Emne	Resultat
Beskyttelse for sideudkast.	Hel. Ingen beskadigelse. Monteret korrekt.
Betjeningsanordning til regulering af trækraften	Beskyttelse i gummi uden snit eller revner
Kør maskinen frem og tilbage og slip betjeningsanordningen til retning	Maskinen sætter farten ned og den standser.
Sikkerhedsanordninger	De reagerer som anvist i afsnit 7.2.2

#### 7.2.2 Kontrol af sikkerhedsanordningerne

Sikkerhedsanordningerne fungerer på baggrund af to kriterier:

- A. forhindre start af elmotoren, hvis sikkerhedsbetingelserne ikke er opfyldt.
- B. standse elmotoren, hvis blot en sikkerhedsbetingelse ikke længere er opfyldt.

Tilstand	Handling	Resultat
Operatøren sidder i førersædet. Betjeningsanordning i midterste position for "frigear". Nødstopknappen er deaktiveret.	Indsæt nøglen i bund til kredsløbets aktiveringsposition.	Maskinen er klar til at blive tændt.
Nøgle indsat helt i bund. Aktiveringsknap trykket ind (fig. 9.A) og tændt ikon (fig. 9.M).	Føreren rejser sig fra sædet.	Alle funktioner deaktiveres. Ikonet (fig. 9.F) blinker og ikonet (fig. 9.H) tænder. 
Operatøren sidder i førersædet. Betjeningsanordningen i position til kørsel frem eller tilbage.	Prøv at tænde maskinen.	Maskinen tænder. Ikonet (fig. 9.F) blinker og ikonet (fig. 9.I) tænder. 
Nødstopknappen er aktiveret.	Prøv at tænde maskinen.	Maskinen tændes, men trækets betjeningsanordning og knappen til indkobling af skæreanordningerne fungerer ikke.
Maskinen er tændt og i bevægelse.	Betjeningsanordningen til træk slippes.	Maskinen sætter farten ned og den standser.

## FARE

Hvis en af kontrollerne ikke fører til resultatet angivet i tabellerne, må maskinen ikke anvendes. Ret henvendelse til et servicecenter for de relevante kontroller og en eventuel reparation.

## BEMÆRK

Vær altid opmærksom på, at sikkerhedsanordningerne forhindrer start af elmotoren, når sikkerhedsbetingelserne ikke er opfyldt. Når startmuligheden er aktiveret igen, skal man i disse tilfælde trække nøglen (fig. 8.A) ud og indsætte den igen, før maskinen kan startes igen.

### 7.2.3 Prøvekørsel

Efter kontrollerne er udført, foretager man en prøvekörsel for at sikre, at der ikke findes unormal støj eller vibrationer, at betjeningsanordningen til træk kan manøvreres uden problemer, og at maskinen reagerer hensigtsmæssigt på de diverse positionsskift.

### 7.3 BRUG PÅ SKRÅNINGER

Overhold grænserne angivet i tabellen "Tekniske data" og på "fig. 13" uanset køreretningen.

Husk, at ingen skråning er "sikker". Ved anvendelse af maskinen på skråninger skal der udvises særlig opmærksomhed. For at undgå væltning eller tab af herredømmet over maskinen, anbefales det:

- Frarådes det at klippe en skråning på tværs. Græsplæner på skrånende terræn skal klippes på langs i op- eller nedadgående retning og aldrig på tværs, mens der køres fremad. Kontrollér under retnings-skift, at hjulene, som befinder sig øverst, ikke støder på forhindringer (sten, grene, rødder osv.), der kan resultere i, at køretøjet skrider ud til siden, krænger over eller at herredømmet mistes.
- At undgå pludselig standsning eller start på skråninger, både i opadgående og nedadgående retning.
- Indkobl langsomt og vær særligt opmærksom på trækket for at undgå at maskinen krænger.
- Sænk hastigheden:
  - før ethvert retnings-skift og i skarpe sving.
  - inden du kører på en skråning, især ned ad bakke, for at sikre en sikker bremselængde.
- Indsæt aldrig bakgearet for at reducere hastigheden under nedkörsel, da dette kan medføre at du mister herredømmet over maskinen, specielt på løst underlag.

## 7.4 START

Fremgangsmåde ved start af maskinen:

1. Kontrollér, at begge transmissioner er indkoblet (afsn.6.3).
2. Sid ned i førersædet.
3. Indsæt nøglen helt i bund (fig. 8.A).
4. Vent til den elektriske kontrol af maskinen udføres, under hvilken ikonerne på tastaturet lyser.
5. Tryk på aktiveringsknappen (fig. 9.A).
6. Vente på, at ikonet "Klar" (fig. 9.M) er tændt med fast lys.

---

### BEMÆRK

---

Når den elektriske kontrol er afsluttet, lyser lygterne et kort øjeblik.

---

## 7.5 KØRSEL

### 7.5.1 Kørsel og flytning

Under flytning af maskinen, skal du huske at:

1. deaktivere skæreanordningerne (afsnit 6.5);
2. hæve rotorhuset til sin højeste position (position «8»);
3. aktivér trækets betjeningsanordning ved at dreje den korrekt for at få maskinen til at køre i den ønskede kørselsretning og nå den ønskede hastighed;
4. køre hen til arbejdsområdet.

### FARE

Trækket skal indkobles på den måde som er beskrevet i (afsn. 6.3) for at undgå en pludselig bevægelse, der kan resultere i, at maskinen krænger eller at herredømmet mistes - især på skråninger.

---

### 7.5.2 Bakgear

---

### BEMÆRK

---

Skift til bakgear SKAL ske, når maskinen er standset.

---

Med indkoblingen af bakgearet deaktiveres alle de forskellige fremdriftsfunktioner midlertidigt. De genoprettes ved at bringe betjeningsanordningens greb til fremadgående kørsel.

### 7.5.3 Plæneklipping

1. Rotorhuset hæves til sin højeste position (afsn. 6.5).

2. Skæreanordningen indkobles (afsn. 6.5) udelukkende på selve græsplænen; det er vigtigt at den ikke aktiveres på grusflader eller i højt græs.
3. Indled gradvist og yderst forsigtigt fremdriften i det græsområde, der skal klippes.
4. Indstil fremdriftshastigheden, klingernes hastighed (hvis relevant) og klippehøjden (afsn. 6.4) så de passer til plænenes tilstand (græssets højde, tæthed og fugtighed) og den mængde græs som bortklippes.

### MEDDELELSE

Når opladningsniveauet falder til under tærsklen på 10 %, begynder batteriets første lysdiode (fig. 9.B) at blinke. Hvis opladningsniveauet falder under 4 %, blinker lysdioden hurtigere, skæreanordningerne kobles ud, arbejdets skal standses og batteriet skal genoplades.

---

---

### BEMÆRK

---

Plænen vil få et bedre udseende, hvis klippingerne altid udføres ved samme højde og skiftevis i de to retninger (fig. 14.A.B).

---

Frakobl skæreanordningerne og flyt rotorhuset til dets højeste position;

- Under flytning fra det ene arbejdsområde til det andet
- Ved kørsel hen over ikke græsbelædte overflader
- Hver gang det er nødvendigt at køre hen over en forhindring.

### 7.5.4 Råd for at bevare en flot græsplæne

- For at sikre en flot, grøn og blød græsplæne er det nødvendigt, at klippingen sker regelmæssigt. Græsplænen kan være sammensat af forskellige typer græs. Ved hyppige klippinger er det græsset med mange rødder, og som danner et solidt græsflag, der vokser mest. Hvis klippingen derimod udføres mindre hyppigt, udvikles fortrinsvis højt og vildt græs (kløver, hvid okseøjle m.fl.).
- Det anbefales at klippe græsset, når græsplænen er tør.
- Skæreanordningerne skal være intakte og skarpe, således at klippingen bliver ensartet og uden afrivninger, som medfører gullige spidser på græsstråene.
- Intervallerne for klipping skal fastsættes på baggrund af græssets vækst, idet det forhindres, at græsset bliver for højt i tidsrummet mellem de enkelte klippinger.

- I de varme og tørre perioder anbefales det at græsset er en smule højere, således udtørring af jorden forhindres.
- Den optimale højde for en velpasset græsplæne er ca. 4-5 cm, og ved en enkelt klipning bør der ikke afklippes mere end en tredjedel af den samlede højde. Hvis græsset er meget højt, anbefales det at klippe græsplænen ad to omgange med en dags mellemrum. Første klipning udføres med maks. højde og eventuelt med reduceret bredde, og den anden klipning skal finde sted med den ønskede højdeindstilling (fig. 15).
- Græsplænen bliver smukkere, hvis klipningen finder sted skiftevis i de to retninger (fig. 14).
- Såfremt enheden med skæreanordninger viser tegn på tilstopning, anbefales det at reducere hastigheden, idet den kan være for høj i forhold græsplænen. Såfremt problemet vedbliver, kan det være tegn på, at skæreanordningen er blevet sløv eller at ribbernes profiler er deformerede.
- Udvis stor forsigtighed ved klipning i nærheden af buske eller lave kanter, da disse kan beskadige rotorhusets kanter og medføre, at det ikke længere står parallelt med græsfladen.

### 7.5.5 Afslutning af klipning

Når græsslåningen er færdig skal man:

1. deaktivere skæreanordningerne;
2. køre tilbage til der hvor maskinen skal stilles med rotorhuset løftet til dets højeste (8) position.

### 7.6 STANDSNING

Fremgangsmåde ved standsning af maskinen:

1. Slip trækkets betjeningsanordning for at standse maskinen.
2. Sluk maskinen og træk nøglen ud.

### BEMÆRK

For at forebygge afladning af batteriet må nøglen ikke være indsat, når maskinen ikke er i brug.

### 7.7 EFTER BRUG

1. Lad maskinen køle af, inden den sættes i et hvilket som helst rum.
2. Rengør den (afsn. 8.4).
3. Kontrollér at der ikke findes komponenter, som er løse eller beskadigede. Om nødvendigt udskiftes beskadigede dele og eventuelle løse skruer og møtrikker strammes eller et autoriseret servicecenter kontaktes.

4. Anbring maskinen i nærheden af en stikkontakt og genoplad batteriet (afsn. 8.2.2), således at den har sin fulde effektivitet, næste gang den skal bruges.

Hver gang maskinen efterlades uden opsyn, førersædet forlades eller man parkerer:

1. Stands maskinen;
2. Sænk enheden med skæreanordninger til den laveste position «1»;
3. Kontrollér, at ingen dele er i bevægelse;
4. Fjern nøglen.

### ⚠ ADVARSEL

Efterlad altid maskinen i et skyggefuldt område eller i beskyttede omgivelser ved en temperatur under +35 °C

## 8. ALMINDELIG VEDLIGEHOLDELSE

### 8.1 GENERELLE OPLYSNINGER

#### ⚠ FARE

Sikkerhedsforskrifterne, som skal følges, er beskrevet i kap. 2. Disse forskrifter skal følges nøje for at undgå alvorlige risici eller farer.

Før der udføres nogen form for kontrol, rengøring eller vedligeholdelses-/indstillingsindgreb på maskinen:

1. kobl skæreanordningen fra;
2. stands maskinen;
3. kontrollér, at ingen dele er i bevægelse;
4. fjern nøglen;

#### ⚠ FARE

Efterlad aldrig maskinen med isat nøgle. Nøglen skal opbevares utilgængeligt for børn og uvedkommende.

5. læs den tilhørende vejledning;
6. Tag passende beklædning på, arbejdschandsker og beskyttelsesbriller.

Hyppighed og type handlinger er opsummeret i "Tabel over vedligeholdelse". Formålet med tabellen er at bidrage til at opretholde maskinens effektivitet og sikkerhed. Tabellen angiver de vigtigste indgreb, og hvor ofte det enkelte indgreb skal udføres. Udfør indgrebet, når den første frist udløber.

Anvendelse af reservedele og tilbehør, som ikke er originale og/eller ikke er korrekt monteret, kan have en negativ virkning på maskinens funktion

og sikkerhed. Fabrikanten kan ikke holdes til ansvar i tilfælde af skader, uheld eller læsioner forårsaget af disse produkter. Originale reservedele kan fås hos autoriserede servicecentre og forhandlere.

## 8.2 BATTERI

### 8.2.1 Batteritid

Batteriets autonomi er dårlig (og derfor den plæneoverflade som kan slås inden genopladning)

bestemmes hovedsageligt af:

- A. Arbejdsfaktorer, der medfører et større strømforbrug (f.eks. klipning med tæt, højt, fugtigt græs).
- B. Brugerens opførsel, man bør undgå:
  - hyppig tænding og slukning under arbejdet
  - der er blevet klippet en for stor mængde græs ift. plænenes tilstand;
  - en for høj fremkørselshastighed i forhold til den klippede græsmængde.
- C. Omgivende faktorer, såsom en høj temperatur, over +35 °C.

For at optimere batteriets

autonomi er det altid en god ide at:

- klippe græsset, når plænen er tør;
- klippe græsset hyppigt for at undgå, at det når en for stor højde;
- indstille en højere klippehøjde, når græsset er meget højt, og derefter klippe det igen ved en lavere højde;
- undgå at anvende maskinen med bioklip-funktionen ("multiclip"), hvis græsset er meget højt;
- klip græsset ved temperatur på mellem +5 og +35 °C.

### 8.2.2 Opladning af batteriet

Den nødvendige strøm til at betjene maskinen sikres med et batteri, der kræver omhyggelig vedligeholdelse for at sikre dets effektivitet, og at det holder længe.

Batteriet i maskinen SKAL oplades:

- Inden maskinen anvendes første gang.
- Når græsen for minimum opladning nås (fig. 12.F).
- Før maskinen skal holde stille i en længere periode.
- Mindst én gang om måneden under opmagasinerings.
- Når maskinen skal bruges efter en længere stilstandsperiode.

### ⚠ ADVARSEL

Når batteriet ikke er tilsluttet lysnettet via batteriopladeren, falder batteriopladningen, også selvom maskinen ikke bruges. Hvis batterierne udsættes for dyb afladning, kan de blive beskadiget alvorligt, så de ikke kan bruges. Garantien dækker ikke skader, der skyldes batterier, der ikke oplades regelmæssigt.

### ⚠ ADVARSEL

Opladningen må udelukkende foregå vha. det relevante stik (fig. 16.B) og den medfølgende batterioplader (fig. 16.D) eller en anden type angivet i tabellen "Tekniske data". Brug af andre former for batteriladere kan medføre uoprettelig skade på batteriet.

### ⚠ ADVARSEL

Batteriopladning skal udføres i omgivelser beskyttet mod dårligt vejr, i skygge, ved en temperatur på mellem +5 og +35 °C.

### BEMÆRK

Batteriet kan oplades (også delvist) på et hvilket som helst tidspunkt, uden at dette indebærer risiko for beskadigelse af batteriet.

### ⚠ SIKKERHEDSANVISNING

Udfør ikke vedligeholdelse eller rengøring, mens du oplader batterierne.

Opladning af batteriet:

- Stil maskinen i nærheden af en jordet stikkontakt (for at undgå brug af forlængerledninger) og fjern nøglen;
- Åbn den bagerste låge (fig. 16.A);
- Slut den medfølgende batterioplader (fig. 16.D) til opladningsstikket (fig. 16.B) med den tilhørende bajonetfatning, der fastgør det pågældende stik (fig. 16.C);
- Slut batteriopladeren til lysnettet ved at sætte det pågældende stik i (fig. 17).



### Kun på visse kommercielle områder:

Til genopladning af batteriet leveres der et stik med sikkerhedsdifferentialkontakt (fig. 18.A), hvis den findes, hvortil opladningskablet skal forbindes (fig. 16.D).

Stikket med sikkerhedsdifferentialkontakt skal tilsluttes stikkontakten, og funktionstesten skal udføres:





1. Tryk på knappen "RESET" (fig. 18.B) for at aktivere funktionen. Kontrollampen skal være "ON" (fig. 18.C).
2. Tryk på knappen "TEST" (fig. 18.D) for at udføre funktionstesten. Kontrollampen skal være "OFF" (fig. 18.C).

### FARE

Hvis funktionstesten mislykkes, må stikket med sikkerhedsdifferentialkontakt ikke bruges. Hvis funktionstesten lykkes, kan du bruge stikket og fortsætte med opladningen.

Fuld genopladning tager ca. 2 - 8,5 timer (afhængigt af batteriet og batteriopladeren), hvor signallysdioderne (fig. 9.F) blinker gradvist. Når hver enkelt opladningstærskel er nået, lyser den respektive diode konstant, mens de andre fortsætter med at blinke.

Batteriet kan holdes under opladning på ubestemt tid.

Opladningsstatus (SOC)	Tænding af diode
SOC > 80 %	 1 2 3 4 5
60 % ≤ SOC < 80 %	 1 2 3 4 5
40 % ≤ SOC < 60 %	 1 2 3 4 5
20 % ≤ SOC < 40 %	 1 2 3 4 5
10 % ≤ SOC < 20 %	 1 2 3 4 5

Det er muligt at stoppe opladningen af batteriet, når opladningsniveauet er mellem diode 1 og 4

### ADVARSEL

Afbryd ikke opladningen, når diode 5 blinker. Vent på, at den lyser konstant. Når alle lysdioder lyser permanent, er batteriet 100 % opladet.

### MEDELELSE

Batteriets opladningstid kan øges, hvis maskinen er blevet brugt under krævende arbejdsforhold med deraf følgende signalering af overophedning af batteriet (kap. 15).

### MEDELELSE

Hvis batteriet er helt afladet forbliver kontrollamperne slukket, indtil minimumsopladningstærsklen er nået.

Når opladningen er afsluttet, reducerer opladningssystemet strømforsyningen så den lige akkurat opretholder batteriopladningen på optimale værdier.

### MEDELELSE

Hvis, med batteriopladeren tilsluttet maskinen, de 5 lysdioder fig. 9.B blinker samtidig, betyder det, at opladningen ikke er i gang. Kontrollér batteriopladerens tilslutning/tilslutningen til strømnettet.

### BEMÆRK

Strømforbruget til vedligeholdelse af opladningen er ekstremt lavt og økonomisk ubetydeligt.

### BEMÆRK

Under opladning er alle maskinfunktioner deaktiveret, selv når nøglen indsættes i bund.

### ADVARSEL

Batteriet monteret på maskinen er designet og konstrueret til denne type brug og derfor må du ikke:

- frakoble batterierne eller tage dem ud af deres respektive sæder;
- udskifte batterierne med ikke-originale batterier;
- udføre indgreb, der ikke er beskrevet i denne vejledning.

I tilfælde af batteriproblemer skal du kontakte din forhandler.

### 8.3 AFSTANDSHJUL

De forskellige monteringspositioner for hjulene gør det muligt at holde en sikkerhedsafstand "H" mellem enhedens med skæreanordninger og terrænet (fig. 19.A).

Juster afstandshjulene alt efter terrænets ujævnheder.

#### SIKKERHEDSANVISNING

Denne operation skal altid udføres på begge hjul, som skal placeres i samme højde, mens maskinen er slukket.

For at skifte position:

1. skru skruen (fig. 19.B) løs og tag den ud.
2. sæt hjulet (fig. 19.A) med afstandsstykket (fig. 19.C) i hullet svarende til den ønskede afstand.
3. spænd skruen (fig. 19.B) i bund i møtrikken (fig. 19.D).

### 8.4 RENGØRING

Hver gang maskinen har været brugt, skal den rengøres iht. følgende vejledning.

#### 8.4.1 Rengøring af maskine

- Rengør maskinen udvendigt ved at tørre karosseriets plastikdele af med en svamp, der er fugtet med vand og rengøringsmiddel. Vær forsigtig for at undgå at elmotorerne, batteriet og de elektriske komponenter og det elektroniske printkort bliver våde.
- For at mindske brandfaren skal motor og batterium holdes rent for rester af græs, blade og overskydende fedt.
- Hold tastaturet og betjeningsanordningen til regulering af trækket frit for snavs og klipperester.

#### ADVARSEL

Anvend aldrig vandstråler med højt tryk eller kraftige rengøringsmidler til rengøring af karosseri og elmotorer.

#### 8.4.2 Rengøring af rotorhuset

Rengør rotorhuset omhyggeligt for at fjerne alt affald og tørre græsrester.

### FORSIGTIG

Sørg for at holde personer og dyr på afstand af maskinen, mens rotorhuset rengøres.

#### a. Rengøring af den indvendige del

#### ADVARSEL

Afvaskningen af indersiden på enheden med skæreanordningen og udkasteråbningen skal udføres med monteret sideprelplade eller proppen til multiclip:

1. Stil maskinen på en jævn overflade med fast underlag;
2. Slut et rør til vandet til en af de relevante samlinger (fi. 20.A), og tænd for vandet;
3. Tag plads i førersædet, hold transmissionens betjeningsanordning i midterste position for "frigear", og start maskinen;
4. Sænk enheden med skæreanordningerne helt, og tilkobl skæreanordningerne;
5. Lad vandet løbe i nogle minutter, og stands maskinen;
6. Luk for vandet, og afbryd røret fra samlingen;
7. Gentag proceduren på den anden samling.

#### b. rengøring af den udvendige del

#### SIKKERHEDSANVISNING

Det er nødvendigt at sikre sig, at der ikke samler sig affald og tørre græsrester på rotorhusets overside, for at maskinen kan opretholde sit optimale effektivitets- og sikkerhedsniveau.

For rengøring af overdelen på rotorhuset gøres følgende:

- sænk rotorhuset fuldstændigt (til positionen «1»);
- blæs med trykluft (fig. 21).

### 8.5 SMØRING

Emne	Handling
Rotorhus	Smør løftepunkterne med olie (fig. 22.A).
Bagerste hjulaksler	Afmontér hjulene. Smør akserne med fedt (afsnit 9.3.4) (fig. 22.B).

## 8.6 FASTGØRINGSSKRUER OG -MØTRIKKER

Skruer og møtrikker skal altid holdes spændt, således at udstyret hele tiden kan sikre den nødvendige driftssikkerhed.

## 9. EKSTRAORDINÆR VEDLIGEHOLDELSE

### 9.1 RÅD VEDRØRENDE SIKKERHED

#### SIKKERHEDSANVISNING

Du bør øjeblikkeligt kontakte din forhandler eller et autoriseret servicecenter, hvis du oplever uregelmæssigheder i forbindelse med funktionen af:

- tomgangspositionen for trækkets betjeningsanordning (driftsbremse);
- tilkobling og stop af skæreanordningerne;
- indkobling af trækket til kørsel fremad, baggear eller retningsskift.

### 9.2 ROTORHUS / SKÆREANORDNINGER

#### 9.2.1 Justering af rotorhuset

En optimal justering af rotorhuset er af afgørende betydning for at opnå en ensartet klipning af græsplænen (fig. 15).

Ved uensartet klipning bør man kontrollere dæktrykkene (afsn. 7.1.3).

Er dette ikke tilstrækkeligt til at opnå en jævn klipning, bør du kontakte din forhandler for at få foretaget de nødvendige kontroller og for at få justeret rotorhuset.

#### 9.2.2 Skæreanordninger

En sløv skæreanordning hiver græsset op og medfører at græsplænen bliver gullig.

#### SIKKERHEDSANVISNING

Få altid udskiftet beskadigede, skæve eller slidte skæreanordninger som et par sammen med deres skruer for at opretholde afbalanceringen.

#### FORSIGTIG

Samtlige handlinger, der involverer skæreanordningen (afmontering, slibning, afbalancering, reparation, genmontering og/

eller udskiftning), er kritiske og kræver specifik kompetence og anvendelse af specialværktøj. Af sikkerhedshensyn er det derfor nødvendigt, at de altid udføres på et specialiseret servicecenter.

#### ADVARSEL

Anvend altid originale skæreanordninger med den kode som er anført i tabellen "Tekniske data".

#### BEMÆRK

I betragtning af produktets udvikling kan skæreanordningerne anført i tabellen "Tekniske data" med tiden udskiftes med andre typer, som har lignende egenskaber hvad angår ombyttelighed og funktionssikkerhed.

### 9.3 UDSKIFTNING AF FOR- OG BAGHJUL

#### 9.3.1 Klargøring

#### FARE

Anvend egnet løfteudstyr.

Før hjulene udskiftes, skal man udføre følgende handlinger:

1. Anbring maskinen på en solid og jævn overflade som sikrer maskinens stabilitet.
2. Stands maskinen;
3. Fjern nøglen.

#### 9.3.2 Udskiftning af baghjulene

1. Kontrollér, at den lukkede donkraft har en højde, som egner sig til påsætningspunktet ift. jorden.
2. Kontrollér, at donkraften er helt vinkelret med terrænet.
3. Indkobl transmissionen, så baghjulene er blokerede (afsn. 6.3.1);
4. Placer trækiler (fig. 23.A) foran og bag de to forhjul (fig. 23.B) for at forhindre enhver utilsigtet bevægelse af maskinen, når begge baghjulene (fig. 23.C) løftes fra jorden;
5. Placer donkraften (fig. 24.A) i midten af de to trækstænger (fig. 24.B) der forener transmissionsenhederne (fig. 24.C), og indsæt en tykkelse i træ imellem (fig. 24.D) for ikke at beskadige trækstængerne, og sikre god stabilitet i løftepunktet;

---

## BEMÆRK

---

Donkraften anbragt som beskrevet ovenfor, får begge hjulene til at løfte sig.

---

6. Brug donkrafter og løft maskinen nok til at hjulet, som skal udskiftes, kan tages af uden problemer;

## SIKKERHEDSANVISNING

Sørg for, at maskinen er stabil og ikke bevæger sig under løftet. Hvis der bemærkes noget unormalt, skal man med det samme sænke donkraften, kontrollere og løse eventuelle problemer og løfte maskinen igen.

---

7. Træk hættten af (fig. 25.A);
  8. Ved hjælp af en skruestrækker aftages låseringen (fig. 25.B) og trykskiven (fig. 25.C).
  9. Afmonter hjulet som skal udskiftes;
  10. Smør fedt på aksene (fig. 25.D);
  11. Montér det nye hjul;
  12. Sæt omhyggeligt trykningen, låseringen og dækslet på igen.
- 

## BEMÆRK

---

Man skal kontrollere, at baghjulene har samme diameter, og begge er pumpet op til det foreskrevne tryk (fig. 26.A). Hvis hjulene ikke er indbyrdes justeret (fig. 26.B), skal man få indstillet justeringen af enheden med skæreanordningerne på et autoriseret værksted for at undgå unøjagtige klipninger.

---

### 9.3.3 Udskiftning af forhjulene

1. Indkobl transmissionen, så baghjulene er blokerede (afsn. 6.3.1) for at undgå enhver utilsigtet bevægelse af maskinen;
2. Anbring en træplade med en tykkelse på cirka 2-3 cm (fig. 27.A) under forhjulet modsat (fig. 27.B) det, som skal udskiftes, så også det hjul der skal justeres (fig. 27.C) løftes nok til at kunne trække det af uden problemer.
3. Hold fast på skruen (fig. 28.A) og skru møtrikken af (fig. 28.B).
4. Træk skruen af (fig. 28.A) med skiverne (fig. 28.C) og tag hjulet af (fig. 28.D).
5. Montér det nye hjul.
6. Sæt skruen og skiverne nøjagtigt tilbage, og stram så møtrikken i bund (fig. 28.B).

### 9.3.4 Reparation og udskiftning af dæk

Maskinen er udstyret med slangeløse dæk. Udskiftning eller reparation som følge af punktering skal derfor udføres af en dækspecialist i overensstemmelse med fremgangsmåderne for denne dæktype.

## 10. OPMAGASINERING

Hvis maskinen skal opmagasineres i en periode på over 30 dage:

1. Fjern tændingsnøglen.
2. Rengør omhyggeligt maskinen.
3. Kontrollér at maskinen ikke har skader. Kontakt om nødvendigt et autoriseret servicecenter.
4. Opmagasiner maskinen:
  - med rotorhuset sænket;
  - de tilkoblede transmissioner;
  - på et tørt sted;
  - beskyttet mod elementerne i skyggen ved en anbefalet temperatur mellem +0 og +40 °C;
  - helst overdækket med et dækken;
  - utilgængeligt for børn;
  - sørg for at have fjernet nøgler og værktøj anvendt til vedligeholdelse.

## ADVARSEL

Det er nødvendigt at genoplade batteriet mindst en gang om måneden og altid inden du genoptager brug af maskinen.

---

Forbered maskinen som angivet i kapitlet "7. Brug af maskinen", når maskinen tages i brug igen "Brug af maskinen".

## 11. FLYTNING OG TRANSPORT

- Når maskinen flyttes, skal man:
  1. kobl skæreanordningen fra;
  2. rotorhuset hæves til sin højeste position;
  3. sluk maskinen og tag tændingsnøglen ud;
  4. kobl transmissionen fra (afsn. 6.4).
- Når maskinen transporteres i bil eller på anhænger skal man:
  - brug køreramper med en bredde, længde og holdbarhed, som egner sig til maskinen vægt og dimensioner;
  - løft pladen til maksimal klippehøjde vha. reguleringsgrebet;

- laste maskinen med den elektriske motor slukket, tændingsnøglen taget ud af tændingen på maskinen, uden fører og slukket med hjælp fra et passende antal personer;
- sænk enheden med skæreanordning helt.
- sluk maskinen, og tag nøglen ud;
- indkoble transmissionen (afsn. 6.4);
- fastgør maskinen til køretøjet vha. de to fastgøringer på bagenden. Maskinen må ikke fastgøres til elementer, som eventuelt kan beskadiges;

### SIKKERHEDSANVISNING

Hvis du føler, at du ikke er i stand til at udføre håndtering eller transport sikkert, skal du kontakte servicecentret.

## 12. SERVICE OG REPARATIONER

Denne brugsanvisning indeholder alle nødvendige anvisninger til brug af maskinen og en korrekt grundlæggende vedligeholdelse, som kan udføres af brugeren selv. Alt justerings- og vedligeholdelsesarbejde, der ikke er beskrevet i denne brugsanvisning, skal udføres hos din forhandler eller et specialiseret servicecenter, som er i besiddelse af den nødvendige fagkundskab og det nødvendige værktøj til at udføre arbejdet korrekt, således at maskinens oprindelige sikkerhedsniveau bibeholdes. Indgræb udført af værksteder, som ikke er godkendte, eller af ukvalificerede personer medfører, at alle fabrikantens garantier og forpligtelser eller ansvar bortfalder.

- Kun de officielt autoriserede værksteder kan udføre reparation og vedligeholdelse, som dækkes af garantien.
- De autoriserede servicecentre anvender udelukkende originale reservedele. De originale reservedele og det originale tilbehør er blevet specielt udviklet til disse maskiner.
- Uoriginale reservedele og tilbehør er ikke godkendte. Brug af uoriginale reservedele og tilbehør kompromitterer sikkerheden og fritager producenten fra enhver forpligtelse og ethvert ansvar.
- Det anbefales at få foretaget en årlig kontrol af maskinen på et autoriseret servicecenter til vedligeholdelse, service og kontrol af de monterede sikkerhedsanordninger.

## 13. GARANTIDÆKNING

Garantien omfatter udelukkende privatbrugere, dvs. ikke professionelle operatører. Garantien dækker alle defekter relateret til materialernes kvalitet og fejl i forbindelse med produktionen, der opstår i løbet af garantiperioden af din forhandler eller af et specialiseret kundeservicecenter. Garantien dækker udelukkende reparation eller udskiftning af den defekte komponent. Garantidækningen forudsætter en regelmæssig vedligeholdelse af maskinen. Brugeren bør nøje følge alle anvisninger i den vedlagte dokumentation. Garantien dækker ikke skader som følge af:

- Manglende kendskab til den medfølgende dokumentation (instruktionsbøger).
- Anvendelse til professionelle formål.
- Uopmærksomhed, uagtsomhed.
- Eksterne årsager (lynnedslag, stød, tilstedeværelse af fremmedlegemer i maskinen) eller ulykker.
- Utilsigtet eller ukorrekt brug og montage iht. fabrikantens anvisninger.
- Dårlig vedligeholdelse.
- Ændring af maskinen.
- Anvendelse af uoriginale reservedele (tilpassede dele).
- Anvendelse af tilbehør, som ikke er leveret eller godkendt af fabrikanten.

Garantien dækker heller ikke:

- Handlinger til ordinær/ekstraordinær vedligeholdelse (som beskrevet i instruktionsbogen).
- Normal slitage af forbrugsmaterialer, såsom skæreanordninger, lygter, hjul, sikkerhedsmøtrikker og ledninger.
- Normal slitage.
- Forværring af maskinens æstetiske udseende som følge af brug.
- Understøttelse til skæreanordninger.
- Eventuelle ekstraomkostninger til aktivering af garantien, såsom overflytning til brugeren, transport af maskinen til forhandleren, leje af udstyr til udskiftning eller tilkaldelse af en ekstern virksomhed for alle vedligeholdelsesopgaver.

Brugeren er beskyttet af den nationale lovgivning. Købers rettigheder i henhold til den nationale lovgivning er ikke på nogen måde begrænset af denne garanti.

## 14. TABEL FOR VEDLIGEHOLDELSE

Til højre for hver enkelt indgreb er der opført rubrikker, hvori dato eller antallet af driftstimer mellem hvert enkelt indgreb kan anføres.







Indgreb	Hyppeghed (timer)	Udført (dato eller timer)					Note
Kontrol af alle fastgørelsesanordninger	Før hver brug						
Kontrol af dæktryk	Før hver brug						afsn. 7.1.3
Sikkerhedstjek/Kontrol af betjening	Før hver brug						afsn. 7.2
Kontrol af håndtaget til udløsning af transmissionen	Før hver brug						afsn. 6.3
Montering/kontrol af udgangsbeskyttelserne	Før hver brug						afsn. 5.3
Batteriopladning	Før hver brug Efter hver brug Før maskinen stilles væk						afsn. 8.2
Generel rengøring og kontrol	Efter hver brug						afsn. 8.4
Kontrol af eventuelle skader på maskinen. Kontakt om nødvendigt et autoriseret servicecenter.	Efter hver brug						
Kontrol af fastgørelse og skarphed af skæreanordningerne	25						*
Udskiftning af skæreanordningerne	100						*
Generel smøring	25						afsn. 8.5 **



\* Indgrebet skal udføres af din forhandler eller et specialiseret center.

\*\* Der bør endvidere udføres smøring af samtlige led, såfremt maskinen ikke skal anvendes i en længere periode.

## 15. PROBLEMER OG DERES LØSNING

Problem	Årsag	Løsning
1. Maskinen tænder ikke.	Batteriet er afladet.	Oplad batteriet (afsn. 8.2.2).
2. Uensartet klipning	Klippeanordningerne er sløve.	Ret henvendelse til et autoriseret Servicecenter.
	Fremdriftshastigheden er for høj i forhold til græssets højde.  Rotorhuset er fyldt med græs.	Sænk kørehastigheden og/eller øg indstilling af klippehøjden.  Fjern opsamlingsposen og rens åbningen.  Rens rotorhuset.
3. Unormal vibration under brug.	Uafbalancerede klippeanordninger.  Løstsiddende klippeanordninger.  Løstsiddende dele.  Eventuelle beskadigelser	Ret henvendelse til et autoriseret servicecenter for at få udført kontroller udskiftninger eller reparationer.

<p>4. Ikonet (fig. 9.B) forbliver tændt, og batteriets lysdioder 2 og 5 blinker.</p> 	Overbelastning af batteristrøm på grund af:	
	1. For krævende arbejdsbetingelser.	Sænk kørehastigheden. Øg indstilling af klippehøjden.
<p>5. Ikonet (fig. 9.L) blinker. Alle de andre indikationer på tastaturet (ikoner/led) forbliver funktionelle og synlige.</p> 	For-alarm for overtemperatur på batteriet, trækraftmotoren og/eller motorerne på skæreanordningerne på grund af:	
	1. Krævende arbejdsbetingelser.	Sænk kørehastigheden. Øg indstilling af klippehøjden.
<p>Ikonerne (fig. 9.F) og (fig. 9.L) forbliver tændt, og batteriets lysdioder 2 og 4 blinker.</p> 	Over-/undertemperatur på batteriet på grund af:	Sluk for maskinen, vent mindst 5 minutter, og genstart den derefter.
	1. Krævende arbejdsbetingelser.	Sænk kørehastigheden. Øg indstilling af klippehøjden.
<p>6. Ikonet (fig. 9.F) forbliver tændt, og batteriets lysdioder 1, 4 og 5 blinker.</p> 	2. Omgivelserne er ikke passende.	Arbejd i omgivelser med en temperatur, der passer til maskinens driftsforhold.
	1. Krævende arbejdsbetingelser.	Sænk kørehastigheden. Øg indstilling af klippehøjden.
	2. Forhindringer, som hæmmer rotationen af skæreanordningerne.	Fjern forhindringerne.
<p>7. Ikonerne (fig. 9.F) og (fig. 9.L) forbliver tændt, og batteriets lysdioder 1 og 3 blinker.</p> 	3. Rotorhuset er fyldt med græs.	Rens rotorhuset.
	Overtemperatur på skæreanordningernes motorer på grund af:	Sluk for maskinen, vent mindst 5 minutter, og genstart den derefter.
	Krævende arbejdsbetingelser.	Sænk kørehastigheden. Øg indstilling af klippehøjden.
<p>8. Ikonet (fig. 9.F) forbliver tændt, og batteri-lysdioderne 1, 3 og 5 blinker.</p> 	Reduktion af skæreanordningsmotorernes hastighed på grund af:	
	1. Krævende arbejdsbetingelser.	Sænk kørehastigheden. Øg indstilling af klippehøjden.
	2. Forhindringer, som hæmmer rotationen af skæreanordningerne.	Fjern forhindringerne.
	3. Rotorhuset er fyldt med græs.	Rens rotorhuset.

<p>9. Ikonerne (fig. 9.F) og (fig. 9.L) forbliver tændt, og batteriets lysdioder 1, 2 og 4 blinker.</p> 	<p>Overtemperatur på trækmotoren på grund af:</p>	<p>Sluk for maskinen, og vent mindst 5 minutter, før du gentager startproceduren.</p>
	<p>1. Trækmotoren er under belastning.</p>	<p>Sænk kørehastigheden.</p>
	<p>2. For stejl skråning.</p>	<p>Sænk kørehastigheden, og kontroller hældningen på den skråning, du arbejder på.</p>
<p>10. Ikonerne (fig. 9.F) og (fig. 9.I) forbliver tændt, og batteriets lysdioder 1, 2, 4 og 5 blinker.</p> 	<p>3. Der er for meget mudder på hjulene.</p>	<p>Kontroller, at hjulene ikke er tilstoppede, og rengør dem om nødvendigt.</p>
	<p>Maskinen starter, uden at betjeningsanordningen til retning (fig. 8.D.1) er sluppet (ikke i tomgangsposition).</p>	<p>Sluk for maskinen, og gentag først startproceduren, efter at du har kontrolleret, at betjeningsanordningen til retning (fig. 8.D.1) er i tomgangsposition (afsn. 6.4.1).</p>
<p>11. Ikonerne (fig. 9.F) og (fig. 9.I) forbliver tændt, og batteriets lysdioder 1, 2, 3 og 5 blinker.</p> 	<p>Et eller begge håndtag for til-/frakobling af transmissionen (fig. 8.C) er i positionen til transmission frakoblet.</p>	<p>Kontrollér positionen af håndtagene for til-/frakobling af transmissionen, og sæt dem eventuelt tilbage i positionen til transmission tilkoblet (afsn. 6.3).</p>
	<p>Kontakt et servicecenter, hvis problemet fortsætter.</p>	
<p>12. Batteriets lysdioder (fig. 9.B) tænder og slukker i rækkefølge fra venstre mod højre og omvendt.</p>	<p>Kommunikationsfejl mellem de indbyggede elektroniske moduler.</p>	<p>Sluk for maskinen og gentag startproceduren.</p>
	<p>Kontakt et servicecenter, hvis problemet fortsætter.</p>	

## BEMÆRK

For yderligere problemer, der ikke er anført i tabellen, skal du straks kontakte et autoriseret servicecenter.

## 16.3 PRESENNING

Beskytter maskinen for støv, når den ikke anvendes (fig. 29.C)

## 16. TILBEHØR

### 16.1 KIT TIL "MULTICLIP"

Finsnitter det klippede græs og efterlader det på plænen (fig. 29.A).

### 16.2 BATTERIOPLADER (HURTIG OPLADNING)

Batterioplader, der gør det muligt at reducere batteriets genopladningstid. Listen over batteriopladerne der er kompatible med denne maskine er anført i tabellen "Tekniske data". Udligningsbatteriladeren gør det muligt at opretholde en korrekt batterieffektivitet, når maskinen ikke anvendes i en længere periode, idet den sikrer et optimal opladningsniveau og en forbedret driftsperiode for batteriet (fig. 29.B).





## INHALT

1.	ALLGEMEINES .....	2	10.	LAGERUNG .....	22
2.	ALLGEMEINE SICHERHEITSHINWEISE .....	2	11.	BEWEGUNG UND TRANSPORT .....	22
3.	SICHERHEITSHINWEISE FÜR DEN AUFSTIEMER .....	5	12.	SERVICE UND REPARATUREN .....	23
3.1	Schulung .....	5	13.	DECKUNG DER GARANTIE .....	23
3.2	Vorbereitende Arbeitsschritte .....	5	14.	WARTUNGSTABELLE .....	24
3.3	Während der Verwendung .....	6	15.	FEHLERERKENNUNG .....	24
3.4	Wartung, Lagerung .....	7	16.	ANBAUGERÄTE .....	27
4.	DIE MASCHINE KENNENLERNEN .....	7	16.1	Mulching-Kit .....	27
4.1	Maschinenbeschreibung und Verwendungszweck .....	7	16.2	Batterieladegerät (Schnellladung) .....	27
4.2	Sicherheitskennzeichnung .....	8	16.3	Abdeckung .....	27
4.3	Typenschild .....	8			
4.4	Wesentliche Bauteile .....	9			
5.	MONTAGE .....	9			
5.1	Komponenten und Ausrüstung .....	9			
5.2	Montage des Sitzes .....	9			
5.3	Montage des seitlichen Auswurfdeflektors .....	9			
5.4	Montage der seitlichen Verstärkungen der Schneidwerkzeugbaugruppe .....	10			
6.	MASCHINENBEDIENUNG UND -FUNKTIONEN	10			
6.1	Freigabeschlüssel .....	10			
6.2	Not-Aus-Taster .....	10			
6.3	Ein-/Auskupplungshebel des Antriebs .....	10			
6.4	Richtungssteuerung .....	11			
6.5	Griff zur Einstellung der Schnitthöhe .....	11			
6.6	USB-Zubehörsteckdose .....	11			
6.7	Batterieladesteckdose .....	11			
6.8	Tastenfeld .....	12			
6.9	Bluetooth-Funktion .....	13			
7.	GEBRAUCH DER MASCHINE .....	13			
7.1	Vorbereitende Arbeitsschritte .....	13			
7.2	Sicherheitskontrollen .....	14			
7.3	Betrieb an Hängen .....	15			
7.4	Inbetriebnahme .....	16			
7.5	Arbeit .....	16			
7.6	Stopp .....	17			
7.7	Nach dem Gebrauch .....	17			
8.	ORDENTLICHE WARTUNG .....	17			
8.1	Allgemeines .....	17			
8.2	Batterie .....	18			
8.3	Schnittschutz-Rädchen .....	20			
8.4	Reinigung .....	20			
8.5	Schmierung .....	20			
8.6	Befestigungsmutter und -schrauben .....	21			
9.	AUSSERORDENTLICHE WARTUNG .....	21			
9.1	Empfehlungen für die Sicherheit .....	21			
9.2	Schneidwerkzeugbaugruppe / Schneidwerkzeuge .....	21			
9.3	Vorder- und Hinterräder wechseln .....	21			

# 1. ALLGEMEINES

## 1.1 WIE IST DAS HANDBUCH ZU LESEN

Abschnitte mit besonders wichtigen Informationen zur Sicherheit und zum Betrieb sind im Text des Handbuchs nach folgenden Kriterien unterschiedlich hervorgehoben:

### **GEFAHR**

Die Missachtung dieses Hinweises führt zu einer unmittelbaren Gefahrensituation, die den sofortigen Tod oder schwere oder dauerhafte Schäden zur Folge hat, wenn sie nicht vermieden wird.

### **WARNUNG**

Die Missachtung dieses Hinweises führt zu einer potenziellen Gefahrensituation, die den sofortigen Tod oder schwere Gesundheitsschäden zur Folge haben kann, wenn sie nicht vermieden wird.

### **ACHTUNG**

Die Missachtung dieses Hinweises führt zu einer potenziellen Gefahrensituation, die leichte Schäden an der Maschinen zur Folge haben kann, wenn sie nicht vermieden wird.

### **VORSICHT**

Dieser Hinweis bezieht sich auf ein erforderliches Verhalten, das sich nicht auf eine Verletzungsgefahr bezieht.

### **SICHERHEITSVORKEHRUNG**

Dieser Hinweis betrifft besondere Verfahren, die in bestimmten Situationen befolgt werden müssen, welche die Maschinensicherheit oder die Gesundheit bedrohen.

### **HINWEIS**

Dieser Hinweis liefert eine zusätzliche Information zu den in den vorherigen Hinweisen genannten Sicherheitshinweisen.

Die Abschnitte, die mit einem Rahmen aus grauen Punkten gekennzeichnet sind, enthalten optionale Eigenschaften, die nicht bei allen Modellen in diesem Handbuch vorhanden sind. Prüfen, ob die Eigenschaft beim eigenen Modell vorhanden ist.

Alle Angaben "vorne", "hinten", "rechts" und "links" beziehen sich auf die Position der die Arbeit tätigen Person.

## 1.2 REFERENZEN

### 1.2.1 Abbildungen

Die Abbildungen in dieser Betriebsanleitung sind mit 1, 2, 3, usw. nummeriert.

Die in den Abbildungen angegebenen Komponenten sind mit den Buchstaben A, B, C, usw. gekennzeichnet.

Ein Bezug auf die Komponente C in der Abbildung 2 wird mit folgender Beschriftung angegeben: "Siehe Abb. 2.C" oder einfach "(Abb. 2.C)".

Die Abbildungen haben Hinweischarakter. Die tatsächlichen Teile können sich von den dargestellten unterscheiden.

### 1.2.2 Titel

Das Handbuch ist in Kapitel und Absätze/Abschnitte unterteilt. Der Titel des Absatzes "2.1 Schulung" ist ein Untertitel von "2. Sicherheitsnormen". Die Referenzen von Titeln und Absätzen sind mit der Abkürzung Kap. oder Abs. und der entsprechenden Nummer gekennzeichnet. Beispiel: "Kap. 2" oder "Abs. 2.1"

## 2. ALLGEMEINE SICHERHEITSHINWEISE

### 2.1 ALLGEMEINE SICHERHEITSHINWEISE

#### **ACHTUNG**

**Lesen Sie alle Sicherheitshinweise, alle Anweisungen, Erläuterungen und mit dieser Maschine gelieferten Spezifikationen aufmerksam.** Die Missachtung der folgenden Anweisungen kann zu Stromschlägen, Feuer bzw. schweren Verletzungen führen.

**Bewahren Sie alle Hinweise und Anleitungen auf, um diese in Zukunft nachschlagen zu können.**

Der in den Hinweisen verwendete Begriff „Elektrowerkzeug“ bezieht sich auf Ihre elektrisch (mit Kabel) oder mit Batterie (ohne Kabel) betriebene Maschine.

#### 1) Arbeitsplatzsicherheit

- a) Halten Sie den Arbeitsbereich sauber und gut beleuchtet. Unordnung oder schlechte Beleuchtung begünstigen Unfälle.
- b) Das Elektrowerkzeug nicht in explosionsgefährdeten Bereichen verwenden, wo zum Beispiel entzündliche

- Flüssigkeiten, Gas oder Staub vorhanden sind. Elektrowerkzeuge erzeugen Funken, die den Staub oder die Dämpfe entzünden können.
- c) **Halten Sie Kinder und andere unbeteiligte Personen während der Benutzung des Elektrowerkzeug fern.** Bei Ablenkung können Sie die Kontrolle über das Werkzeug verlieren.
- 2) **Elektrische Sicherheit**
- a) **Der Stecker des Batterieladegeräts muss mit der Steckdose kompatibel sein. Der Stecker darf nie verändert werden. Keinen Adapter für das geerdete Kabel des Batterieladegeräts verwenden.** Die nicht modifizierten Stecker, die sich für die Steckdose eignen, verringern die Gefahr eines Stromschlages.
- b) **Der Stecker des Elektrowerkzeugs muss kompatibel mit der Steckdose sein. Der Stecker darf nie verändert werden. Bei Elektrowerkzeugen mit Erdung dürfen keine Adapter verwendet werden.** Die nicht modifizierten Stecker, die sich für die Steckdose eignen, verringern die Gefahr eines Stromschlages.
- c) **Vermeiden Sie Körperkontakt mit geerdeten Oberflächen wie denen von Rohren, Heizkörpern, Herden oder Kühlschränken.** Es besteht ein erhöhtes Risiko durch elektrischen Schlag, wenn Ihr Körper geerdet ist.
- d) **Elektrowerkzeuge nicht Regen oder feuchten Umfeldern aussetzen.** Wasser, das in ein Elektrowerkzeug eindringt, erhöht das Risiko von Stromschlägen.
- e) **Nicht am Kabel ziehen, um den Stecker des Batterieladegeräts herauszuziehen. Das Kabel des Batterieladegeräts von Wärme, Öl, Lösungsmitteln, scharfen Gegenständen oder Kanten und beweglichen Teilen fernhalten.** Beschädigte oder verhedderte Kabel erhöhen das Risiko von Stromschlägen.
- f) **Das Kabel nicht zweckfremd verwenden. Das Kabel darf nicht verwendet werden, um das Werkzeug zu transportieren, zu ziehen oder von der Steckdose abzuziehen. Das Kabel fern von Wärmequellen, Öl, scharfen Kanten oder bewegten Teilen halten.** Ein beschädigtes oder eingeklemmtes Kabel erhöht das Risiko von Stromschlägen.
- g) **Verwenden Sie ein für die Verwendung im Freien geeignetes Verlängerungskabel, wenn Sie das Elektrowerkzeug im Freien benutzen.** Die Verwendung eines für die Verwendung im Freien geeigneten Verlängerungskabels verringert das Risiko eines Stromschlags.

- h) **Wenn die Verwendung eines Elektrowerkzeugs in einer feuchten Umgebung nicht vermieden werden kann, verwenden Sie eine Steckdose, die durch einen Fehlerstromschutzschalter (RCD-Residual Current Device) geschützt ist.** Die Verwendung eines FI-Schalters verringert das Risiko eines Stromschlags.
- i) **Batterieladegerät nur an Steckdosen mit der auf dem Typenschild angegebenen Netzspannung und -frequenz anschließen.**

## GEFAHR

Feuchtigkeit und Elektrizität vertragen sich nicht:

- Die Handhabung und der Anschluss von Elektrokabeln muss im Trockenen erfolgen.
  - Steckdosen oder Kabel nicht mit einem nassen Bereich (Pflüze oder feuchter Untergrund) in Berührung bringen.
  - Benutzen Sie bei Bedarf Verlängerungskabel mit integrierten, wasserdichten und zugelassenen Steckverbindungen, die im Handel erhältlich sind.
  - Die Vorbereitung einer an das Gebäudestromnetz angeschlossenen Steckdose für die Ladefunktion muss von einem qualifizierten Elektriker vorgenommen werden; die Steckdose muss durch einen Fehlerstrom-Schutzschalter (RCD - Residual Current Device) mit normgerechtem Auslösestrom geschützt werden.
  - Ein unsachgemäßer Anschluss kann zu Kurzschlüssen, schweren Unfällen und ggf. zum Tode führen.
- 
- **Zur Vermeidung von Stromunterbrechungen während des Aufladevorgangs:**
    - überprüfen, dass die Gesamtleistung der Stromanlage geeignet ist;
    - die Maschine an eine Stromsteckdose mit ausreichender Stromstärke anschließen.
    - die gleichzeitige Verwendung anderer elektrischer Geräte vermeiden, die viel Strom aufnehmen.
- 3) **Persönliche Sicherheit**
- a) **Seien Sie aufmerksam, achten Sie darauf, was Sie tun, und gehen Sie mit Vernunft an die Arbeit mit einem Elektrowerkzeug heran. Verwenden Sie das Elektrowerkzeug nicht, wenn Sie müde sind oder unter dem Einfluss von Drogen, Alkohol oder Medikamenten stehen. Ein Moment der Unachtsamkeit bei der Verwendung eines Elektrowerkzeugs kann zu schweren Verletzungen führen.**
- b) **Persönliche Schutzausrüstung verwenden. Tragen Sie immer eine Schutzbrille. Die Verwendung von Schutzausrüstungen wie Staubmasken, rutschfestem Schuhwerk, Schutzhelmen oder Gehörschutz verringert Personenschäden.**

- c) **Vermeiden Sie ungewollte Einschaltungen. Vergewissern Sie sich darüber, dass der Schalter in der Position „OFF“ steht, bevor Sie das Elektrowerkzeug einstecken, berühren oder tragen.** *Das Tragen eines Elektrowerkzeugs mit dem Finger auf dem Schalter oder wenn das Werkzeug eingesteckt und der Schalter in der Position „ON“ ist begünstigt Unfälle.*
- d) **Entfernen Sie Einstellwerkzeuge oder Schraubenschlüssel, bevor Sie das Elektrowerkzeug einschalten.** *Ein Schlüssel oder Werkzeug, das mit einem drehenden Teil der Maschine in Berührung kommt, kann zu Verletzungen führen.*
- e) **Lehnen Sie sich nicht. Sorgen Sie für einen sicheren Stand und halten Sie jederzeit das Gleichgewicht.** *Dadurch können Sie das Elektrowerkzeug in unerwarteten Situationen besser kontrollieren.*
- f) **Tragen Sie geeignete Kleidung. Tragen Sie keine weite Kleidung oder Schmuck. Halten Sie Haare und Kleidung fern von sich bewegenden Teilen.** *Lockere Kleidung, Schmuck oder lange Haare können von sich bewegenden Teilen erfasst werden.*
- g) **Wenn Geräte an die Staubabsaug- und -sammelanlage angeschlossen werden müssen, vergewissern Sie sich darüber, dass sie ordnungsgemäß angeschlossen und verwendet werden.** *Durch den Einsatz dieser Geräte können staubbedingte Risiken verringert werden.*
- h) **Die sich durch häufige Nutzung einstellende Vertrautheit mit dem Elektrowerkzeug darf nicht zu Nachlässigkeit und Missachtung der vorgesehenen Sicherheitsmaßnahmen führen.** *Fahrlässigkeit bei der Nutzung kann innerhalb einer Sekunde zu schweren Verletzungen führen.*
- 4) **Gebrauch und Sicherheitsmaßnahmen zum Schutz des Elektrowerkzeugs**
- a) **Überlasten Sie das Elektrowerkzeug nicht. Verwenden Sie ein für die Arbeit geeignetes Elektrowerkzeug.** *Ein geeignetes Elektrowerkzeug führt die Arbeit besser und sicherer aus, mit der Geschwindigkeit, für die es entwickelt wurde.*
- b) **Verwenden Sie das Elektrowerkzeug nicht, wenn der Schalter es nicht starten oder anhalten kann.** *Ein Elektrowerkzeug, das sich nicht mit dem Schalter ein- und ausschalten lässt, ist gefährlich und muss repariert werden.*
- c) **Benutzen Sie die Maschine nicht, wenn die nicht durch den mit Schlüssel betätigten Zündungsschalter gestartet oder gestoppt werden kann.** *Es ist gefährlich, wenn die Maschine nicht durch den Zündungsschalter mit Schlüssel betrieben werden kann; die Maschine muss in diesem Fall vom Kundendienst repariert werden.*
- d) **Ziehen Sie den Zündschlüssel heraus, bevor Sie jede Einstellung vornehmen, Zubehörteile wechseln oder das Elektrowerkzeug wegstellen.** *Diese Vorsichtsmaßnahmen verhindern einen unbeabsichtigten Start des Elektrowerkzeugs.*
- e) **Bewahren Sie unbenutzte Elektrowerkzeuge außerhalb der Reichweite von Kindern auf und lassen Sie Personen, die nicht mit dem Gerät und diesen Anweisungen vertraut sind, das Gerät nicht benutzen.** *Elektrowerkzeuge sind in den Händen von ungeschulten Benutzern gefährlich.*
- f) **Halten Sie die Elektrowerkzeuge und das Zubehör instand. Überprüfen Sie, ob bewegliche Teile einwandfrei funktionieren und nicht klemmen, ob Teile gebrochen oder in einer Weise beschädigt sind, welche die Funktion des Elektrowerkzeugs beeinträchtigen kann.** *Wenn Schäden vorhanden sind, muss das Elektrowerkzeug vor seinem Einsatz repariert werden. Viele Unfälle haben ihre Ursache in einer schlechten Wartung.*
- g) **Halten Sie Schneidwerkzeuge scharf und sauber.** *Sorgfältig gepflegte Schneidwerkzeuge mit scharfen Schneidkanten verklemmen sich weniger und sind leichter zu führen.*
- h) **Das Elektrowerkzeug und das Zubehör müssen der mitgelieferten Anleitung gemäß verwendet werden, wobei die Arbeitsbedingungen und die auszuführende Arbeit zu berücksichtigen sind.** *Die Verwendung eines Elektrowerkzeugs für andere als die vorgesehenen Arbeiten kann zu Gefahrensituationen führen.*
- i) **Griffe und Greifflächen trocken, sauber und frei von Öl- und Fettrückständen halten.** *Wenn Griffe und Greifflächen rutschig sind, kann das Gerät in unvorhergesehenen Situationen nicht sicher bewegt und kontrolliert werden.*
- 5) **Nutzung von batteriebetriebenen Werkzeugen und entsprechende Vorsichtsmaßnahmen**
- a) **Um die Batterie aufzuladen, nur vom Hersteller empfohlene Batterieladegeräte verwenden.** *Ein für eine bestimmte Art von Akku geeignetes Ladegerät kann bei Nutzung mit einem anderen Akku zu einer Brandgefahr, einem Stromschlag, einer Überhitzung oder dem Austritt korrosiver Lösung aus der Batterie führen.*
- b) **Verwenden Sie ausschließlich die für Ihr Werkzeug vorgesehenen Batterien.** *Der*

*Gebrauch anderer Akkus kann zu Verletzungs- und Brandgefahr führen.*

- c) **Wenn der Akku nicht in Gebrauch ist, halten Sie ihn von anderen Metallgegenständen wie Büroklammern, Münzen, Schlüsseln, Nägeln, Schrauben oder anderen kleinen Metallgegenständen fern, die einen Kurzschluss der Kontakte verursachen könnten.** *Ein Kurzschluss zwischen den Kontakten der Batterie kann zu Verbrennungsprozessen oder Bränden führen.*
- d) **Eine Batterie in schlechtem Zustand kann das Austreten der Flüssigkeit bewirken. Den Kontakt mit der Flüssigkeit vermeiden. Im Falle eines unbeabsichtigten Kontakts, mit Wasser abspülen. Falls die Flüssigkeit mit den Augen in Berührung kommt, ziehen Sie auch einen Arzt zu Rate.** *Die aus der Batterie ausgetretene Flüssigkeit kann Hautreizungen oder Verbrennungen verursachen.*
- e) **Keine beschädigten oder modifizierten Akkus oder Werkzeuge verwenden.** *Beschädigte oder modifizierte Batterien können ein unvorhersehbares Verhalten aufweisen, das zu Feuer, Explosion oder Verletzungsgefahr führen kann.*
- f) **Den Akku oder das Werkzeug keinem Feuer oder übermäßigen Temperaturen aussetzen.** *Feuer oder Temperaturen über 130 °C können eine Explosion verursachen.*
- g) **Beachten Sie alle Ladeanweisungen und laden Sie den Akku oder das Werkzeug nicht außerhalb des in der Anleitung angegebenen Temperaturbereichs.** *Das unsachgemäße Aufladen der Batterie oder das Aufladen bei Temperaturen außerhalb des angegebenen Bereichs kann die Batterie beschädigen und die Brandgefahr erhöhen.*
- h) **Akku nicht an Orten aufladen, an denen Dämpfe oder entflammbare Stoffe vorhanden oder die sehr feucht sind. Verwenden Sie eine mit Fehlerstrom-Schutzschalter (RCD - Residual Current Device) geschützte Steckdose, um das Stromschlagrisiko zu reduzieren, wenn eine feuchte Umgebung nicht vermieden werden kann.**
- i) **Das Batterieladekabel nicht in Reichweite von Kindern aufbewahren.**
- 6) **Kundendienst**
- a) **Lassen Sie das Elektrowerkzeug nur von qualifiziertem Fachpersonal und nur mit Original-Ersatzteilen reparieren.** *Damit wird sichergestellt, dass die Sicherheit des Elektrowerkzeugs erhalten bleibt.*
- b) **Keine Reparaturarbeiten an der Batterie ausführen.** *Reparaturen dürfen nur vom*

*Hersteller oder einem spezialisierten Kundendienstzentrum durchgeführt werden.*

### 3. SICHERHEITSHINWEISE FÜR DEN AUFSITZMÄHER

#### 3.1 SCHULUNG

- Machen Sie sich mit den Bedienungsteilen und dem richtigen Gebrauch der Maschine vertraut. Lernen Sie, die Maschine schnell abzustellen.
- Erlauben Sie niemals Kindern oder Personen, die nicht über die erforderlichen Kenntnisse dieser Gebrauchsanweisung verfügen, die Maschine zu benutzen. Örtliche Bestimmungen können das Mindestalter des Benutzers festlegen.
- Nicht Kinder oder andere Passagiere transportieren.
- Beachten Sie, dass der Benutzer für Unfälle und Schäden verantwortlich ist, die anderen Personen oder deren Eigentum widerfahren können. Es gehört zum Verantwortungsbereich des Benutzers, potentielle Risiken des Geländes, auf dem gearbeitet wird, einzuschätzen. Außerdem muss er alle erforderlichen Vorsichtsmaßnahmen für seine eigene Sicherheit und die der andern ergreifen, insbesondere an Hängen, auf unebenem, rutschigem oder nicht festem Gelände.
- Dieses Handbuch ist ein wesentlicher Bestandteil der Maschine und muss daher bei vorübergehenden oder endgültiger Abgabe der Maschine zusammen mit ihr weitergegeben werden.

#### 3.2 VORBEREITENDE ARBEITSSCHRITTE

##### **Persönlichen Schutzausrüstungen (PSA)**

- Angemessene Kleidung tragen: Robuste Arbeitsschuhe mit rutschfester Sohle und lange Hosen. Mähen Sie nicht barfußig oder mit leichten Sandalen bekleidet. Gehörschutz tragen.
- Der Einsatz eines Gehörschutzes kann die Fähigkeit eventuelle Warnungen zu hören, vermindern (Schrei oder Alarm). Den Vorfällen rund um den Arbeitsbereich höchste Aufmerksamkeit schenken.
- Keine Schals, Hemden, Halsketten, Armbänder, Kleidungsstücke mit fliegenden Teilen oder mit Bändern oder Krawatten und andere lose hängende Accessoires tragen, die sich in der Maschine oder in eventuell auf dem Arbeitsplatz befindlichen Gegenständen verfangen könnten.
- Binden Sie langes Haar zusammen.

##### **Arbeitsbereich / Maschine**

Den gesamten Arbeitsbereich sorgfältig prüfen und alles entfernen, was von der Maschine ausgestoßen werden könnte oder die Schnittvorrichtung/ Drehorgane beschädigen könnte (Steine, Äste, Eisendrähte, Knochen, usw.).

### 3.3 WÄHREND DER VERWENDUNG

#### Arbeitsbereich

- Die Maschine darf nicht in explosionsgefährdeten Bereichen, wo brennbare Flüssigkeiten, Gas oder Staub vorhanden sind, verwendet werden. Elektrische Kontakte oder mechanische Reibung können Funken erzeugen, die Staub oder Dämpfe entzünden.
- Nur bei Tageslicht oder bei guter künstlicher Beleuchtung und mit guten Sichtverhältnissen arbeiten.
- Personen, Kinder und Tiere vom Arbeitsbereich fern halten. Kinder müssen von einem Erwachsenen beaufsichtigt werden.
- Arbeit im feuchten Gras bei Regen oder Gewittergefahr vermeiden, insbesondere wenn die Möglichkeit von Blitzen besteht.
- Besonders auf die Unebenheiten des Bodens (Erhebungen, Gräben), auf Hänge und versteckte Gefahren und das Vorhandensein eventueller Hindernisse achten, die die Sicht einschränken könnten.
- In der Nähe von abschüssigen Stellen, Gräben oder Dämmen besonders vorsichtig sein. Die Maschine kann umstürzen, wenn ein Rad über einen Rand hinaus geht oder wenn der Rand abrutscht.
- Auf abhängende Böden achten. Hier muss besonders darauf geachtet werden, ein Kippen oder den Verlust der Kontrolle der Maschine zu vermeiden. Die wesentlichen Gründe für den Verlust der Kontrolle sind:
  - Mangelnde Bodenhaftung der Räder.
  - Zu schnelles Fahren.
  - Plötzliche Richtungswechsel.
  - Unangemessenes Bremsen.
  - Die Maschine ist für den Einsatz nicht geeignet.
  - Mangelnde Kenntnisse über Wirkungen, die von den Bodenverhältnissen herrühren können.
  - Nutzung der Maschine als Zugfahrzeug.
- Wenn Sie die Maschine in der Nähe der Straße verwenden, achten Sie auf den Verkehr.

#### VORSICHT

Die in diesem Handbuch beschriebenen Maschinen sind nicht als Zugfahrzeug konzipiert.

#### Verhaltensweisen

- Sich während der Arbeit und der Fahrt nicht ablenken lassen und die notwendige Konzentration beibehalten.
- Vorsichtig sein, wenn man im Rückwärtsgang fährt. Schauen Sie hinter sich, bevor Sie in den Rückwärtsgang schalten und während Sie zurücksetzen, um sicherzustellen, dass keine Hindernisse vorhanden sind.

- Seien Sie vorsichtig, wenn Sie Anbauteile verwenden, die die Stabilität der Maschine beeinträchtigen können, vor allem an Hängen.
- Halten Sie Hände und Füße immer von den Schneidwerkzeugen fern, sowohl beim Anlassen des Motors als auch während des Gebrauchs der Maschine.
- Hände und Füße von der Sitzhalterung fernhalten. Quetschgefahr.

#### WARNUNG

Das Schneideelement dreht sich auch nach dem Auskuppeln noch einige Sekunden nach dem Ausschalten des Motors weiter.

#### WARNUNG

Auf die Schneidwerkzeugbaugruppe mit mehr als einem Schneidwerkzeug Acht geben, da ein sich drehendes Schneidwerkzeug die Rotation der anderen bewirken kann.

#### SICHERHEITSVORKEHRUNG

Im Fall von Brüchen oder Unfällen während der Arbeit, sofort den Motor abstellen und die Maschine entfernen, damit sie keine weiteren Schäden anrichtet. Wenn bei einem Unfall man selbst oder Dritte verletzt werden, unverzüglich die der Situation angemessene erste Hilfe leisten und zur notwendigen Behandlung ein Krankenhaus aufsuchen. Entfernen Sie sorgfältig alle eventuellen Rückstände, die – falls sie unbeaufsichtigt bleiben – Schäden oder Verletzungen an Personen oder Tieren verursachen könnten.

#### Verwendungseinschränkungen

- Verwenden Sie die Maschine nie mit beschädigten, fehlenden oder nicht korrekt platzierten Schutzeinrichtungen (Grasfangeinrichtung, seitliche und hinteren Auswurfschutz).
- Die Maschine nicht verwenden, wenn das Zubehör/ die Werkzeuge nicht in den vorgesehenen Punkten installiert sind.
- Die vorhandenen Sicherheitssysteme/Mikroschalter dürfen nicht abgeschaltet, deaktiviert, entfernt oder verändert werden.
- Die Maschine nicht zu großen Kräften aussetzen und keine ungeeignete Maschine für schwere Arbeiten verwenden. Die Verwendung einer geeigneten Maschine vermindert die Risiken und verbessert die Qualität der Arbeit.
- Die Maschine ist zum Fahren auf öffentlichen Straßen nicht zugelassen. Ihr Einsatz (im Sinne der Straßenverkehrsordnung) darf ausschließlich auf privatem Gelände erfolgen, das dem öffentlichen Verkehr nicht zugänglich ist.

### 3.4 WARTUNG, LAGERUNG

Durch regelmäßige Wartung und ordnungsgemäße Lagerung wird die Sicherheit und Leistung des Fahrzeugs gewahrt.

#### Wartung

- Die Maschine nie verwenden, wenn Teile abgenutzt oder beschädigt sind. Schadhafte oder abgenutzte Teile sind zu ersetzen und dürfen nicht repariert werden.
- Während der Arbeiten zur Einstellung der Maschine darauf achten, dass die Finger nicht zwischen dem sich drehenden Schneidwerkzeug und den festen Teilen der Maschine eingeklemmt werden.
- Lassen Sie die Maschine nur von qualifiziertem Fachpersonal und nur mit Original-Ersatzteilen reparieren. Damit wird sichergestellt, dass die Sicherheit der Maschine erhalten bleibt.
- Keine Reparaturarbeiten an der Batterie ausführen. Reparaturen dürfen nur vom Hersteller oder einem spezialisierten Kundendienstzentrum durchgeführt werden.



#### SICHERHEITSVORKEHRUNG

Die in dieser Anleitung angegebenen Geräusch- und Vibrationspegel sind Höchstwerte beim Betrieb der Maschine. Der Einsatz eines nicht ausgewuchteten Schneidelements, die zu hohe Fahrgeschwindigkeit und die fehlende Wartung wirken sich signifikant auf die Geräuschemissionen und die Vibrationen aus. Demzufolge müssen vorbeugende Maßnahmen getroffen werden, um mögliche Schäden durch zu hohen Lärm und Belastungen durch Vibrationen zu vermeiden; die Maschine warten, Gehörschutz tragen, während der Arbeit Pausen einlegen.

#### Lagerung

Um die Brandgefahr zu vermindern, keine Behälter mit Schnittabfällen innerhalb eines Raumes lassen.

### 3.5 UMWELTSCHUTZ

Der Umweltschutz muss ein wichtiger und vorrangiger Aspekt bei der Verwendung der Maschine sein, zum Wohle des zivilen Zusammenlebens und der Umwelt, in der wir leben.

- Halten Sie sich strikt an die örtlichen Vorschriften für die Entsorgung von Verpackungen, beschädigten Teilen bzw. allen weiteren umweltschädlichen Stoffen. Diese Abfälle dürfen nicht zusammen mit dem Hausmüll entsorgt werden, sondern müssen getrennt gesammelt und zu einem Wertstoffhof bzw. zu speziellen Sammelstellen gebracht werden, die für die Wiederverwendung der Stoffe sorgen.
- Halten Sie sich strikt an die örtlichen Vorschriften für die Entsorgung der Abfallmaterialien.

- Bei der Außerbetriebnahme darf die Maschine nicht einfach in der Umwelt abgestellt werden, sondern muss gemäß der örtlichen Vorschriften an einen Wertstoffhof übergeben werden.



Elektrische Geräte dürfen nicht in den Hausmüll entsorgt werden. Gemäß der EU-Richtlinie 2012/19/EU über elektrische und elektronische Altgeräte und ihrer Umsetzung in nationales Recht müssen Elektroaltgeräte getrennt gesammelt und einer umweltgerechten Wiederverwertung zugeführt werden. Werden die Geräte in einer Mülldeponie oder im Boden entsorgt, können die Schadstoffe das Grundwasser erreichen, in die Lebensmittelkette gelangen und so Ihrer Gesundheit und Ihrem Wohlbefinden schaden. Wenden Sie sich für weitergehende Informationen zur Entsorgung dieses Produkts an die verantwortliche Stelle für die Entsorgung von Hausmüll oder an Ihren Händler.



Li-ion

Am Ende ihrer Nutzdauer müssen Batterien mit der notwendigen Aufmerksamkeit für unsere Umwelt und gemäß den einschlägigen örtlichen Vorschriften entsorgt werden. Die Batterie enthält Material, das für Sie und die Umwelt gefährlich ist. Sie muss getrennt entfernt und in einer Struktur entsorgt werden, die Lithium-Ionen-Batterien akzeptiert.



Die getrennte Sammlung von gebrauchten Produkten und Verpackungen erlaubt das Recycling der Materialien und deren Wiederverwendung. Die erneute Verwendung der recycelten Materialien hilft der Umweltverschmutzung vorzubeugen und vermindert die Nachfrage nach Rohstoffen.

## 4. DIE MASCHINE KENNENLERNEN

### 4.1 MASCHINENBESCHREIBUNG UND VERWENDUNGSZWECK

**Diese Maschine ist ein Rasenmäher mit Fahrersitz mit sitzendem Bediener.**

Die Maschine ist mit zwei Elektromotoren ausgestattet, die die Schneidwerkzeuge antreiben, sowie mit zwei unabhängigen elektrischen Getriebeeinheiten.

Der Bediener kann die Maschine führen und die Hauptsteuerungen betätigen ohne den Fahrersitz zu verlassen.

Die auf der Maschine montierten Sicherheitsvorrichtungen werden Motor und Schneidwerkzeug innerhalb weniger Sekunden (Abs. 7.2.2).

## 4.1.1 Bestimmungsgemäße Verwendung

Diese Maschine wurde zum Mähen von Gras konzipiert und gebaut. Insbesondere:

1. Gras mähen und es seitlich auswerfen,
2. Gras mähen, zerkleinern und wieder am Boden ablegen ("Mulching"-Effekt).

Die Verwendung von speziellem Zubehör, das vom Hersteller als Original-Ausrüstung vorgesehen ist oder separat gekauft werden kann, ermöglicht es, diese Arbeit in verschiedenen Betriebsarten durchzuführen, die in diesem Handbuch oder in den Anleitungen zu den einzelnen Zubehörteilen beschrieben sind. Ebenso kann die Möglichkeit, zusätzliche Anbaugeräte (falls vom Hersteller vorgesehen) anzubringen, den bestimmungsgemäßen Gebrauch auf andere Funktionen erweitern, innerhalb der Beschränkungen und zu den Bedingungen, die in den Anleitungen zu den einzelnen Anbaugeräten aufgeführt sind.

## 4.1.2 Unsachgemäße Verwendung

Jede andere als die sachgemäße Verwendung kann sich als gefährlich erweisen und Personen- und/oder Sachschäden verursachen. Als nicht bestimmungsgemäße Verwendung gelten (beispielsweise, aber nicht nur):

- der Transport von anderen Personen, Kindern oder Tieren auf der Maschine, weil sie fallen und sich schwere Verletzungen zuziehen oder ein sicheres Lenken negativ beeinträchtigen könnten;
- das Schieben von Lasten;
- die Nutzung des Fahrzeugs zum Befahren von instabilem, rutschigem, vereistem, steinigem oder lockerem Untergrund, Pfützen oder stehendem Wasser, die eine Beurteilung der Bodenbeschaffenheit nicht möglich machen;
- die Betätigung des Schneidwerkzeugs in graslosen Bereichen.

### VORSICHT

Die nicht sachgemäße Verwendung der Maschine hat den Verfall der Garantie und die Ablehnung jeder Haftung seitens des Herstellers zur Folge. Dem Benutzer selbst dadurch entstandene oder Dritten zugefügte Schäden oder Verletzungen gehen zu Lasten des Benutzers.

## 4.1.3 Benutzer

Diese Maschine ist für die Benutzung durch Verbraucher, also nicht zu beruflichen Zwecken bestimmt. Sie ist für den hobbymäßigen Gebrauch konzipiert und darf nur von einer Person benutzt werden.

## 4.2 SICHERHEITSKENNZEICHNUNG

Auf der Maschine erscheinen verschiedene Symbole (Abb. 1). Ihre Funktion besteht darin, dem Bediener an die Verhaltensweisen zu erinnern, um die Maschine mit der notwendigen Achtsamkeit und Vorsicht zu verwenden.

Bedeutung der Symbole:



### ACHTUNG

Vor dem Gebrauch der Maschine die Gebrauchsanweisungen lesen.



### ACHTUNG

Den Zündschlüssel abziehen und die entsprechenden Anweisungen lesen, bevor Sie Wartungs- oder Reparaturarbeiten ausführen.



### GEFAHR DES AUSWURFS VON OBJEKTEN

Nicht ohne vorherige Montage des seitlichen Auswurfdeflektors arbeiten.



### GEFAHR DES AUSWURFS VON OBJEKTEN

Während des Gebrauchs Personen aus dem Arbeitsbereich fernhalten.



### KIPPGEFAHR DER MASCHINE

Nicht an Hängen mit einer Neigung über 15° einsetzen.



### QUETSCHGEFAHR

Sich vergewissern, dass Kinder von der Maschine fern bleiben, wenn der Motor läuft.



### SCHNITTGEFAHR

Schneidwerkzeuge in Bewegung. Führen Sie nie Hände oder Füße in den Sitz der Schneidwerkzeuge ein.

### SICHERHEITSVORKEHRUNG

Beschädigte oder unleserlich gewordene Etiketten müssen ausgetauscht werden. Die neuen Etiketten beim eigenen autorisierten Kundendienstzentrum anfordern.

## 4.3 TYPENSCHILD

Das Typenschild gibt folgende Daten wieder (Abb. 2):

1. Schalleistungspegel
2. Konformitätszeichen CE.
3. Herstellungsjahr.
4. Maschinentyp.
5. Seriennummer.
6. Name und Anschrift des Herstellers.
7. Artikelnummer.
8. Max. Betriebsgeschwindigkeit des Motors.
9. Gewicht in kg.
10. Elektrische Schutzart.



- 11. Nennspannung
- 12. Batteriekapazität

Die Daten zur Identifizierung der Maschine in die entsprechenden Räume auf der Etiketle schreiben, die auf der Rückseite des Deckblatts wiedergegeben ist.



### SICHERHEITSVORKEHRUNG

Die auf dem Schild wiedergegebenen Kennungsdaten zur Identifizierung des Produkts immer dann verwenden, wenn man die autorisierte Werkstatt kontaktiert.

### HINWEIS

Das Beispiel der Konformitätserklärung finden Sie auf den letzten Seiten des Handbuchs.

### 4.4 WESENTLICHE BAUTEILE

Die Maschine ist mit den folgenden wesentlichen Bauteilen mit folgenden Funktionen ausgestattet (Abb. 2):

- A. Schneidwerkzeugbaugruppe:** Diese Baugruppe besteht aus dem Gehäuse, das die Schneidedrehorgane und Schneidwerkzeuge umfasst.
- B. Schneidwerkzeuge:** Sind die zum Mähen des Grases bestimmten Bauteile. Die an den Außenseiten angebrachten Flügel erleichtern die Zuführung des gemähten Grases zum Auswurfkanal.
- C. Ableitblech des Seitenauswurfs:** Dies ist ein Sicherheitsschutz, der verhindert, dass eventuell durch die Schneidwerkzeuge aufgenommene Gegenstände weit von der Maschine weggeschleudert werden. (nur für Modelle mit Seitenauswurf).
- D. Sitz:** Ist der Arbeitsplatz des Benutzers. Er ist mit einem Fühler ausgerüstet, der die Anwesenheit des Benutzers registriert und erforderlichenfalls ein Auslösen der Sicherheitsvorrichtungen bewirkt.
- E. Messermotoren:** Treiben die Schneidwerkzeuge an.
- F. Getriebemotoren:** Treiben die Hinterräder an.
- G. Batterie:** Liefert die Energie für die Motoren und alle Elektrokomponenten der Maschine.

## 5. MONTAGE



### WARNUNG

Die zu befolgenden Sicherheitsnormen werden in Kap. 2 beschrieben. Diese Angaben müssen sehr genau berücksichtigt werden, um schwere Gefahren und Risiken zu vermeiden. Verwenden Sie die Maschine erst dann, wenn Sie sich darüber vergewissert haben, dass die Maschine vollständig zusammengebaut

geliefert wurde, einschließlich aller abnehmbaren Teile, die in der folgenden Tabelle angegeben und in den Abschnitten zum „MONTAGE ...“ beschrieben sind.

### 5.1 KOMPONENTEN UND AUSTRÜSTUNG

Zur Ausrüstung und den bei Bedarf abnehmbaren Teilen gehören:

	Beschreibung
1	Umschlag mit: - Gebrauchsanweisung und Dokumente - 2 Zündschlüssel
2	Ladegerät
3	Sitz
4	Seitlicher Auswurfdeflektor
5	Seitliche Verstärkung der Schneidwerkzeugbaugruppe.

### 5.2 MONTAGE DES SITZES

Den Sitz (Abb. 3.A) mit den Schrauben (Abb. 3.C) und den Abstandhaltern (Abb. 3.D) auf der Platte (Abb. 3.B) montieren.

### 5.3 MONTAGE DES SEITLICHEN AUSWURFDEFLEKTORS



### SICHERHEITSVORKEHRUNG

Der seitliche Auswurfdeflektor ist ein integraler Bestandteil der Sicherheitsvorrichtungen der Maschine und darf niemals entfernt werden, außer aus Platzgründen bei der Lagerung oder um sie im Falle eines Bruchs zu ersetzen. Der seitliche Auswurfdeflektor muss vor Beginn der Arbeiten immer montiert und funktionsfähig sein.

1. Von der Innenseite des seitlichen Auswurfdeflektors (Abb. 4.A) die Feder (Abb. 4.B) montieren. Dabei ist das Endstück (Abb. 4.B.1) in die Bohrung einzuführen und die Feder (Abb. 4.B) so zu drehen, dass sowohl die Feder (Abb. 4.B) als auch das Endstück (Abb. 4.B.2) gut in die jeweiligen Sitze eingepasst sind.
2. Den seitlichen Auswurfdeflektor (Abb. 4.A) in Übereinstimmung mit den Haltern (Abb. 4.C) der Schneidwerkzeugbaugruppe positionieren und mit Hilfe eines Schraubenziehers das zweite Endstück (Abb. 4.B.2) der Feder (Abb. 4.B) so drehen, dass es auf die Außenseite des seitlichen Auswurfdeflektors gebracht wird.
3. Den Bolzen (Abb. 4.D) in die Bohrungen der Halter (Abb. 4.C) und des seitlichen Auswurfdeflektors einsetzen und durch das Innere der Federwindungen (Abb. 4.B) durchführen, bis das gebohrte Ende aus dem am weitesten innen liegenden Halter austritt.

4. Den Splint (Abb. 4.E) in das Loch (Abb. 4.D.1) des Zapfens (Abb. 4.D) einfügen und den Zapfen so weit drehen, dass die beiden Enden (Abb. 4.E.1) des Splints (mit Hilfe einer Zange) verbogen werden können, damit er nicht abgezogen werden und das Austreten des Zapfens (Abb. 4.D) verursachen kann.

### ⚠️ WARNUNG

Sich vergewissern, dass die Feder korrekt arbeitet, den seitlichen Auswurfdeflektor in abgesenkter Position fest hält und dass der Bolzen fest eingesetzt ist, so dass er nicht auf unvorhergesehene Weise austreten kann. Sicherstellen, dass der seitliche Auswurfschutz (Abb. 5.A) abgesenkt und mit dem Sicherungshebel (Abb. 5.B) gesichert ist.

### ⚠️ ACHTUNG

Vor dem Ausbau oder der Wartung des Deflektors daran denken, den Sicherheitshebel (Abb. 6.B) zu drücken und den seitlichen Auswurfschutz (Abb. 6.A) anzuheben, um den Ausbau zu ermöglichen.

### HINWEIS

Zum Ausbau des Deflektors die Arbeitsschritte in umgekehrter Reihenfolge zur Montage ausführen.

## 5.4 MONTAGE DER SEITLICHEN VERSTÄRKUNGEN DER SCHNEIDWERKZEUGBAUGRUPPE

Die seitlichen Verstärkungen auf dem Profil der Schneidwerkzeugbaugruppe durch die entsprechenden Schrauben montieren (Abb. 7).

## 6. Maschinenbedienung und -funktionen

### 6.1 FREIGABESCHLÜSSEL

Der Schlüssel fungiert als Hauptschalter, der die Versorgungsstromkreise der Motoren und Maschinenfunktionen ein- und ausschaltet.

Der Schlüssel (Abb. 8.A) hat 2 Positionen:



- 1. Abgezogen.** Maschine aus. Alle Stromkreise sind deaktiviert und die Maschine schaltet sich aus. Keine Funktion kann aktiviert werden.



- 2. Schlüssel vollständig eingesteckt.** Maschine an. Alle Stromkreise sind aktiviert und die Maschine ist betriebsbereit.

### 6.2 NOT-AUS-TASTER

Mit dem Not-Aus-Taster (Abb. 8.B) kann die Maschine im Notfall gestoppt werden.

Der Taster hat zwei Stellungen:



- 1. Aktivierung:** Durch Drücken des Not-Aus-Tasters werden die Schneidwerkzeug- und Getriebemotoren angehalten.



- 2. Reaktivierung:** Den Not-Aus-Taster im Uhrzeigersinn drehen, um alle Funktionen wiederherzustellen. Zum Starten der Maschine das Einschaltverfahren mit dem Schlüssel wiederholen (Abs. 7.4).

### HINWEIS

Mit aktiviertem Not-Aus-Taster kann die Maschine nicht gestartet werden.

### ⚠️ VORSICHT

Der Not-Aus-Taster sollte niemals als übliche Methode zum Anhalten der Maschine verwendet werden.

### 6.3 EIN-/AUSKUPPLUNGHEBEL DES ANTRIEBS

Die Ein- und Auskupplungshebel des Antriebs (Abb. 8.C) ermöglichen die manuelle Fortbewegung der Maschine ohne Einschaltung.

Diese Steuerhebel haben jeweils zwei Positionen, die durch die folgenden Symbole gekennzeichnet sind:



- 1. Antrieb eingeschaltet:** Wenn sich der Hebel (Abb. 8.C) in horizontaler Position (A), befindet, kann die Maschine mit den beiden eingeschalteten Motoren bewegt werden.



- 2. Antrieb ausgeschaltet:** Wenn der Hebel (Abb. 8.C) nach unten bewegt wird (B), kann die Maschine von Hand bewegt werden, ohne sie einzuschalten.

### ⚠️ WARNUNG

Die Hebel müssen so betätigt werden, dass sich beide immer in der gleichen Position befinden.

Lassen Sie die Maschine nicht unbeaufsichtigt, wenn sich die Hebel in Position (B) befinden.

### ⚠️ WARNUNG

Maschine nur in der Ebene mit der Hand bewegen.

### ⚠️ SICHERHEITSVORKEHRUNG

Die Ein- und Auskupplungshebel dürfen sich nie in der Zwischenposition befinden. Dadurch wird das Getriebe überhitzt und beschädigt.

## 6.4 RICHTUNGSSTEUERUNG

Dieser Hebel (Abb. 8.D) ermöglicht die Betätigung der Bewegungssteuerungen der Maschine und aktiviert den Antrieb auf die Hinterräder durch Einstellung der Fahrtrichtung (Lenkung) und der Geschwindigkeit sowohl im Vorwärts- als auch im Rückwärtsgang. Die Steuerung (Abb. 8.D.1) verfügt über einen Sicherheitshebel (Abb. 8.D.2), der immer gedrückt werden muss, um die Maschine zu bewegen. Wenn Sie den Sicherheitshebel loslassen (Abb. 8.D.2), hält die Maschine an. Die Richtungssteuerung (Abb. 8.D.1) kann in alle Richtungen betätigt werden, denen die folgenden Aktionen entsprechen.



1. **Neutral:** Die Maschine bleibt stehen, wenn beide Getriebep Bremsen angezogen sind.



2. **Vorwärtsfahren in einer geraden Linie:** Durch schrittweises Vorwärtsbewegen des Manipulators bewegt sich die Maschine mit zunehmender Geschwindigkeit in einer geraden Linie vorwärts.



3. **Lenkung im Vorwärtsgang:** Durch schrittweises Bewegen des Manipulators nach vorne und nach rechts oder links bewegt sich die Maschine durch Lenken nach rechts oder links mit zunehmender Geschwindigkeit vorwärts.



4. **Drehen nach rechts:** Durch schrittweises Bewegen des Manipulators ganz nach rechts, dreht sich die Maschine mit zunehmender Geschwindigkeit im Uhrzeigersinn.



5. **Drehen nach links:** Durch schrittweises Bewegen des Manipulators ganz nach links, dreht sich die Maschine mit zunehmender Geschwindigkeit gegen den Uhrzeigersinn.



6. **Rückwärtsfahren in einer geraden Linie:** Durch schrittweises Rückwärtsbewegen des Manipulators bewegt sich die Maschine mit zunehmender Geschwindigkeit in einer geraden Linie rückwärts.



7. **Lenkung im Rückwärtsgang:** Durch schrittweises Bewegen des Manipulators nach hinten und nach rechts oder links bewegt sich die Maschine durch Lenken nach rechts oder links mit zunehmender Geschwindigkeit rückwärts.

## HINWEIS

Der Antrieb wird deaktiviert, wenn der Fahrer den Sitz verlässt.

## 6.5 GRIFF ZUR EINSTELLUNG DER SCHNITTHÖHE

Durch diesen Griff erfolgt das Anheben und Absenken der Schneidwerkzeugbaugruppe, die in 8 verschiedenen Schnitthöhen positioniert werden kann (Abb. 8.E).



Die acht Positionen sind auf dem entsprechenden Schild mit den Zahlen von «1» bis «8» angezeigt und entsprechen ebenso vielen Schnitthöhen zwischen 3 und 8 cm.

Um von einer Position in die andere zu wechseln, drücken Sie den Entriegelungshebel (Abb. 8.E.1) und bewegen Sie den Griff (Abb. 8.E.2), bis er sich in einer der Kerben befindet.

## 6.6 USB-ZUBEHÖRSTECKDOSE

Diese Steckdose (Abb. 8.F) kann USB-Geräte laden. Sie hat nur eine Aufladefunktion. Die Steckdose hat keine Kommunikationsfunktion mit dem angeschlossenen USB-Gerät. Die Steckdose wird nur mit Strom versorgt, wenn der Schlüssel (Abb. 8.A) vollständig eingesteckt ist.

### ⚠ VORSICHT

Das an die USB-Steckdose angeschlossene Zubehör darf nicht aufgeladen werden, wenn es Regen, Feuchtigkeit oder hohen Temperaturen bei direkter Sonneneinstrahlung ausgesetzt ist. Die Verwendung unter den oben genannten Bedingungen führt zum Verfall der Garantie. In diesem Fall lehnt der Hersteller jegliche Haftung ab, wenn Probleme auftreten.

Den Deckel der USB-Steckdose nicht unter Regenbedingungen oder in regnerischen Bereichen öffnen.

Der Hersteller lehnt jede Haftung für Schäden ab, die am Zubehör entstehen, während es an die USB-Steckdose angeschlossen ist, sowie für den Verlust von Daten bei seinem Gebrauch.

## 6.7 BATTERIELADESTECKDOSE

Die Ladesteckdose ist durch Anheben der Klappe (Abb. 8.G) auf der Rückseite der Maschine zugänglich. Befolgen Sie für die Aufladung die Anweisungen im Abs. 8.2.2.

## 6.8 TASTENFELD

Die Maschine ist mit einem Tastenfeld (Abb. 8.H) ausgestattet, das je nach Modell (Abb. 9) unterschiedlich konfiguriert ist und die unten beschriebenen Bedienelemente und Kontrolllampen umfasst.



### Taste zur Aktivierung der Maschine

Wenn der Schlüssel vollständig eingesteckt ist, schaltet diese Taste (Abb. 9.A) die Maschine ein und aktiviert alle Funktionen. Die Aktivierung wird durch einen „Piepton“ signalisiert.

### HINWEIS

Wenn alle Sicherheitsbedingungen erfüllt sind, leuchtet das Symbol „READY“ auf (Abb. 9.M) und die Maschine ist startbereit (siehe Kap. 7.4).

### Batterie-LED

Die LEDs (Abb. 9.B) zeigen normalerweise den Batterieladestatus der Maschine an, aber bestimmte Kombinationen ihres Leuchtstatus liefern Informationen über Maschinenstörungen (siehe Kap. 15).



### Einschalttaste der Scheinwerfer

Durch Drücken der Taste Abb. 9.C werden die Scheinwerfer ein- und ausgeschaltet.



### Symbol „Bluetooth“

Das Symbol Abb. 9.D leuchtet auf, wenn die Maschine mit der Datenaustauschvorrichtung verbunden ist.



### Ein- und Ausschalter der Schneidwerkzeuge

Durch Drücken der Taste Abb. 9.D werden die Schneidwerkzeuge ein- und ausgeschaltet.

- Die Schneidwerkzeuge sind einige Sekunden nach dem Einschalten betriebsbereit.
- Bei der Ausschaltung wird eine Bremse aktiviert, die die Drehung der Schneidwerkzeuge innerhalb weniger Sekunden stoppt.

### HINWEIS

Wenn die Schneidwerkzeuge eingeschaltet werden, ohne dass die Sicherheitsbedingungen erfüllt sind, schaltet sich die Maschine ab und kann nicht eingeschaltet werden (siehe Abs. 7.2.2).



### Symbol „Achtung“

Durch Aufleuchten des Symbols (Abb. 9.F) wird die mangelnde Einhaltung der Sicherheitsbedingungen oder eine mögliche Funktionsstörung der Maschine angezeigt (siehe Kap. 15).



### Symbol Not-Aus-Taster

Das Symbol (Abb. 9.G) leuchtet auf, wenn der Not-Aus-Taster aktiviert ist (siehe Abs. 6.2).



### Symbol für die Anwesenheit des Fahrers an Bord

Das Symbol (Abb. 9.H) leuchtet auf, wenn der Sitz nicht vom Fahrer besetzt ist (siehe Abs. 7.2.2).



### Symbol für den Ein-/Auskupplungshebel des Antriebs

Das Symbol (Abb. 9.I) leuchtet auf, wenn der Antrieb nicht eingekoppelt ist (siehe Abs. 6.3 und Kap. 15).



### Symbol für die Überhitzung der Controller und/oder der Motoren

Das Symbol (Abb. 9.L) zeigt die Überhitzung der elektrischen Bauteile an. Siehe Kap. 15.



### Symbol „Ready“

Das Symbol (Abb. 9.M) leuchtet bei vollständig eingestecktem Schlüssel und nach Drücken der Aktivierungstaste.

## 6.8.1 Tastenfeld (Typ „/“) Abb. 9



### Betriebsmodustaste

Beim Einschalten der Maschine wird sie automatisch in den Modus „NORMAL“ versetzt. Die Taste (Abb. 9.N) aktiviert die Betriebsmodi „SCHNELL“ und „NORMAL“ nacheinander.



### Betriebsmodussymbol

Das Symbol (Abb. 9.O) leuchtet auf, wenn sich die Maschine im Modus „SCHNELL“ befindet.

## 6.8.2 Tastenfeld (Typ „II“) Abb. 9



### Taste für den „normalen/langsamen“ Betriebsmodus

Beim Einschalten der Maschine wird sie automatisch in den Modus „NORMAL“ versetzt. Die Taste (Abb. 9.P) aktiviert die Betriebsmodi „LANGSAM“ und „NORMAL“ nacheinander.



### Symbol für den „normalen/langsamen“ Betriebsmodus

Das Symbol (Abb. 9.Q) leuchtet auf, wenn sich die Maschine im Modus „LANGSAM“ befindet.



### Taste für den „normalen/schnellen“ Betriebsmodus

Beim Einschalten der Maschine wird sie automatisch in den Modus „NORMAL“ versetzt. Die Taste (Abb. 9.R) aktiviert die Betriebsmodi „SCHNELL“ und „NORMAL“ nacheinander.



### Symbol für den „normalen/schnellen“ Betriebsmodus

Das Symbol (Abb. 9.S) leuchtet auf, wenn sich die Maschine im Modus „SCHNELL“ befindet.



### Schnittgeschwindigkeitstaste

Beim Einschalten der Maschine wird sie automatisch in den Modus „NORMAL“ versetzt. Die Taste (Abb. 9.T) aktiviert die drei Geschwindigkeiten der Schneidwerkzeuge in der Reihenfolge „NORMAL“ > „BOOST“ > „NORMAL“ > „ECO“ > „NORMAL“.



### Schnittgeschwindigkeitssymbol „ECO“

Das Symbol (Abb. 9.U) leuchtet auf, wenn sich die Maschine im Schneidmodus „ECO“ befindet und bleibt aus, wenn der Modus „NORMAL“ wieder aktiviert wird. Der „Eco“-Modus ermöglicht eine erhebliche Einsparung von Batteriestrom.

#### HINWEIS

Es wird abgeraten, die „ECO“-Funktion bei erschwerten Schneidbedingungen (Schnitt von dichtem, hohem, feuchtem Gras) zu benutzen.



### Schnittgeschwindigkeitssymbol „ECO“

Das Symbol (Abb. 9.U) leuchtet auf, wenn sich die Maschine im Schneidmodus „ECO“ befindet und bleibt aus, wenn der Modus „NORMAL“ wieder aktiviert wird. Der „Eco“-Modus ermöglicht eine erhebliche Einsparung von Batteriestrom.

#### HINWEIS

Es wird abgeraten, die „ECO“-Funktion bei erschwerten Schneidbedingungen (Schnitt von dichtem, hohem, feuchtem Gras) zu benutzen.



### Schnittgeschwindigkeitssymbol „Boost“

Das Symbol (Abb. 9.V) leuchtet auf, wenn sich die Maschine im Schneidmodus „BOOST“ befindet und bleibt aus, wenn der Modus „NORMAL“ wieder aktiviert wird.

## 6.9 BLUETOOTH-FUNKTION

Die Bluetooth-Funktion ermöglicht eine direkte drahtlose Verbindung zwischen der Maschine und einem Gerät über eine kurze Distanz.

Auf dem Gerät muss die App für den Datenaustausch installiert sein, die über den QR-Code (Abb. 10) heruntergeladen werden kann, ihre Gebrauchsanweisung wird separat bereitgestellt.



Die Bluetooth-Verbindung aktiviert sich automatisch beim Einschalten der Maschine und die erfolgreiche Verbindung mit dem Gerät wird durch das Aufleuchten des Symbols (Abb. 9.D) bestätigt.

Stellen Sie sicher, dass die Verbindung zwischen der App und dem Gerät aktiv ist.

## 7. GEBRAUCH DER MASCHINE

### ⚠️ WARNUNG

Die zu befolgenden Sicherheitsnormen werden in Kap. 2 beschrieben. Diese Angaben müssen sehr genau berücksichtigt werden, um schwere Gefahren und Risiken zu vermeiden.

### 7.1 VORBEREITENDE ARBEITSSCHRITTE

Vor dem Beginn der Arbeit muss man eine Reihe von Kontrollen und Arbeiten durchführen, um sicherzustellen, dass die besten Ergebnisse erzielt und maximale Sicherheit erreicht wird.

### 7.1.1 Batteriekontrolle

Vor der ersten Verwendung der Maschine nach dem Kauf die Batterie vollständig aufladen. Bei jedem Gebrauch den Batterieladestatus überprüfen (Abs. 8.2.2).

### 7.1.2 Einstellung des Sitzes

Um die Position des Sitzes zu verändern, bewegen Sie den Hebel (Abb. 11.A) nach oben und schieben Sie den Sitz entlang der Halterführungen in die gewünschte Position. Vergewissern Sie sich darüber, dass der Sitz verriegelt bleibt und der Hebel in seine ursprüngliche Position zurückkehrt. Die Maschine kann nicht ohne den Bediener gestartet werden. (siehe 7.2.2).

### 7.1.3 Reifendruck

Der korrekte Reifendruck ist eine wesentliche Voraussetzung für die perfekte Ausrichtung der Schneidwerkzeugbaugruppe und folglich, um einen gleichmäßig gemähten Rasen zu bekommen.

1. Die Schutzkappen abschrauben.
2. Die Ventile mit einem Druckluftanschluss verbinden, der mit einem Druckmesser (Abb. 12) versehen ist.
3. Den Druck nach der in der Tabelle "Technische Daten" gezeigten Werte einstellen.

### 7.1.4 Vorbereitung der Maschine für die Arbeit

#### HINWEIS

Diese Maschine ermöglicht das Mähen des Rasens mit verschiedenen Modi; vor Arbeitsbeginn sollte die Maschine entsprechend der gewünschten Schnittart eingestellt werden.

#### a. Vorbereitung für das Mähen und den seitlichen Auswurf des Grasses (nur für Fahrzeuge mit Seitenauswurf):

Vergewissern Sie sich immer darüber, dass die innere Feder des Deflektors (Abb. 5.A) und der Sicherheitshebel (Abb. 5.B, 6.B) richtig funktionieren und halten Sie den Deflektor in abgesenkter Position fest.

#### b. Vorbereitung für das Mähen und die Zerkleinerung des Grasses:

Für den Fall, dass das Gras gemäht, zerkleinert und auf dem Rasen liegen gelassen werden soll, kann auf Wunsch ein „Mulching“-Kit zur Verfügung gestellt werden (Abs. 16.1) ; das Kit muss entsprechend der mitgelieferten Anleitung befestigt werden.

### 7.1.5 Positionierung der Schnitenschutz-Rädchen

Die Aufgabe der Schnitenschutz-Rädchen ist, Risse im Rasenteppich zu vermeiden, die verursacht werden, wenn der Rand der Schneidwerkzeugbaugruppe über unebene Böden streift. Die Rädchen wie angegeben positionieren (Abs. 8.3).

## 7.2 SICHERHEITSKONTROLLEN

Die folgenden Sicherheitskontrollen ausführen und überprüfen, dass die Ergebnisse mit denen der Tabellen übereinstimmen.

### SICHERHEITSVORKEHRUNG

Führen Sie vor der Nutzung immer die Sicherheitskontrollen durch.



#### 7.2.1 Allgemeine Sicherheitskontrolle

Gegenstand	Ergebnis
Seitlicher Auswurfschutz.	Vollständig. Kein Schaden. Korrekt montiert.
Manipulator zur Bedienung des Antriebs	Gummischutz ohne Schnitte und Risse
Das Fahrzeug nach vorne und hinten steuern und die Richtungssteuerung loslassen.	Die Maschine bremsst ab und hält an.
Sicherheitseinrichtungen	Agieren, wie beschrieben im Abs. 7.2.2

#### 7.2.2 Kontrolle der Sicherheitseinrichtungen

Die Sicherheitseinrichtungen lösen nach zwei Kriterien aus:

- A. das Anlassen des Elektromotors verhindern, wenn nicht alle Voraussetzungen für die Sicherheit gegeben sind;
- B. den Motor ausschalten, wenn auch nur eine der Sicherheitsbedingungen ausfällt.

Zustand	Tätigkeit	Ergebnis
Sitzender Bediener. Manipulator in mittlerer „Leerlaufstellung“. Not-Aus-Taster deaktiviert.	Den Schlüssel vollständig in die Position zur Aktivierung der Stromkreise einstecken.	Die Maschine ist startbereit.
Schlüssel vollständig eingesteckt. Aktivierungstaste gedrückt (Abb. 9.A) und Symbol (Abb. 9.M) leuchtet.	Der Bediener erhebt sich vom Sitz.	Alle Funktionen werden deaktiviert. Das Symbol (Abb. 9.F) blinkt und das Symbol (Abb. 9.H) leuchtet auf. 
Sitzender Bediener. Manipulator im Vorwärts- oder Rückwärtsgang.	Versuchen Sie, die Maschine einzuschalten.	Die Maschine schaltet sich ein. Das Symbol (Abb. 9.F) blinkt und das Symbol (Abb. 9.I) leuchtet auf. 
Not-Aus-Taster aktiviert.	Versuchen Sie, die Maschine einzuschalten.	Maschine schaltet sich ein, aber der Manipulator des Antriebs und die Einschalttaste der Schneidwerkzeuge funktionieren nicht.
Maschine eingeschaltet und in Bewegung.	Der Manipulator des Antriebs wird gelöst.	Die Maschine bremst ab und hält an.

## GEFAHR

Die Maschine darf nicht genutzt werden, wenn eines der Ergebnisse von den Angaben der folgenden Tabellen abweicht. Wenden Sie Sich an ein Kundendienstzentrum für die erforderlichen Kontrollen und die Reparatur.

## HINWEIS

Immer beachten, dass die Sicherheitseinrichtungen ein Anlassen des Elektromotors verhindern, wenn die Sicherheitsbedingungen nicht eingehalten werden. In diesen Fällen muss nach Wiederherstellung der Voraussetzungen für das Anlassen der Schlüssel (Abb. 8.A) abgezogen und wieder eingesteckt, bevor die Maschine erneut gestartet werden kann.

### 7.2.3 Testfahrt

Führen Sie nach Abschluss der Kontrollen eine Testfahrt durch, um zu prüfen, dass keine abnormalen Geräusche oder Vibrationen auftreten, dass der Manipulator zur Bedienung des Antriebs eine gute Beweglichkeit aufweist und dass die Maschine angemessen auf die verschiedenen Positionsänderungen reagiert.

### 7.3 BETRIEB AN HÄNGEN

Die Grenzwerte berücksichtigen, die in der Tabelle “Technische Daten” und in der “Abb. 13”, je nach Gangrichtung, angegeben sind.

Beachten Sie, dass es keinen “sicheren” Hang gibt. Das Fahren auf Hängen erfordert besondere Aufmerksamkeit. Um zu vermeiden, dass die Maschine kippt oder man die Kontrolle verliert:

- Niemals quer zum Hang mähen. An Hängen muss im Vorwärtsgang in Richtung des Gefälles aufwärts/abwärts und niemals quer gefahren werden. Bei Richtungswechsel ist sehr darauf zu achten, dass die hangaufwärts gerichteten Räder nicht auf Hindernisse stoßen (Steine, Äste, Wurzeln usw.), die ein seitliches Abrutschen, Umstürzen oder den Verlust der Kontrolle über die Maschine verursachen könnten.
- Bei Bergauf- oder Bergabfahrten nicht ruckartig anhalten oder anfahren.
- Den Antrieb leicht und besonders vorsichtig einlegen, um zu vermeiden, dass die Maschine aufsteigt.
- Geschwindigkeit verringern:
  - vor jedem Richtungswechsel und in engen Kurven;
  - vor dem Befahren eines Abhangs, insbesondere abwärts, um einen sicheren Bremsweg zu gewährleisten.
- Niemals den Rückwärtsgang einlegen, um beim Bergabfahren die Geschwindigkeit zu reduzieren:

Dies könnte besonders bei rutschigem Untergrund zu einem Verlust der Fahrzeugkontrolle führen.

## 7.4 INBETRIEBNAHME

Zum Einschalten der Maschine:

1. Überprüfen, ob der Antrieb eingeschaltet ist (Abs. 6.3).
2. Sich auf den Fahrersitz begeben.
3. Den Sicherheitsschlüssel ganz einstecken (Abb. 8.A).
4. Warten bis die elektrische Prüfung der Maschine durchgeführt wurde, während der die Symbole des Tastenfelds aufleuchten.
5. Die Aktivierungstaste drücken (Abb. 9.A).
6. Warten, bis das Symbol „Ready“ (Abb. 9.M) kontinuierlich leuchtet.

---

### HINWEIS

Nach der elektrischen Prüfung leuchten die Scheinwerfer einen Moment lang auf.

---

## 7.5 ARBEIT

### 7.5.1 Betrieb und Transferfahrten

Während der Transferfahrten:

1. die Schneidwerkzeuge ausschalten (Abs. 6.5);
2. die Schneidwerkzeugbaugruppe in die oberste Stellung bringen (Position «8»);
3. den Manipulator des Antriebs in die entsprechende Richtung betätigen, damit sich die Maschine in die gewünschte Richtung bewegt und die gewünschte Geschwindigkeit erreicht;
4. In den Arbeitsbereich fahren.

### GEFAHR

Das Einlegen des Antriebs muss nach den beschriebenen Modalitäten erfolgen (Abs. 6.3), um zu vermeiden, dass ein zu ruckartiges Einkuppeln, insbesondere an Hängen, zum Aufbäumen der Maschine oder zum Verlust der Kontrolle führt.

---

### 7.5.2 Rückwärtsgang

---

#### HINWEIS

Der Rückwärtsgang muss bei stehender Maschine eingelegt werden.

---

Durch das Einlegen des Rückwärtsgangs werden die verschiedenen Vorwärtsgänge vorübergehend deaktiviert und durch Zurückstellen des Manipulatorhebels in den Vorwärtsgang wieder aktiviert.

## 7.5.3 Mähen des Grases

1. Die Schneidwerkzeugbaugruppe in Betriebsstellung bringen (Abs. 6.5).
2. Die Schneidwerkzeuge (Abs. 6.5) nur auf der Rasenfläche, nicht auf Kies oder in zu hohem Gras einschalten.
3. Die Vorwärtsfahrt und das Mähen auf dem mit Gras bewachsenen Bereich allmählich und vorsichtig beginnen.
4. Vorschubgeschwindigkeit, Messergeschwindigkeit (falls zutreffend) und Schnitthöhe (Abs. 6.4) an die Rasenbedingungen (Höhe, Dichte und Feuchtigkeit des Grases) und die Menge des entfernten Grases anpassen.

### VORSICHT

Wenn der Ladezustand unter die Schwelle von 10 % sinkt, beginnt die erste Batterie-LED (Abb. 9.B) zu blinken. Wenn der der Ladestand unter 4 % sinkt, blinkt die LED schneller, die Schneidwerkzeuge schalten sich ab und die Batterie muss wieder aufgeladen werden.

---

---

### HINWEIS

Der Rasen sieht besser aus, wenn man immer mit gleicher Schnitthöhe und abwechselnd in beide Richtungen mäht (Abb. 14.A.B).

---

Die Schneidwerkzeuge ausschalten und die Schneidwerkzeugbaugruppe in die oberste Stellung bringen:

- Während des Wechsels der Arbeitsbereiche
- Zum Überqueren von graslosen Flächen
- Jedes Mal, wenn ein Hindernis überwunden werden soll.

### 7.5.4 Tipps für einen schönen Rasen

- Damit der Rasen schön, grün und weich bleibt, muss man gleichmäßig mähen. Der Rasen kann aus verschiedenen Grasarten bestehen. Bei häufigem Mähen wachsen Gräser, die viele Wurzeln bilden, mehr und es entsteht ein dichter Rasen. Umgekehrt entwickeln sich bei unregelmäßigem Mähen hauptsächlich hohe Gräser und Unkraut (Kleeblatt, Gänseblümchen usw.)
- Es ist immer empfehlenswert, das Gras zu mähen, wenn es trocken ist.
- Die Schneidwerkzeuge müssen in gutem Zustand und gut geschliffen sein, damit der Schnitt sauber wird, ohne Ausfransungen, die zu einem Vergilben der Spitzen führen würden.
- Die Mähfrequenz muss im Verhältnis zum Wachstum des Grases erfolgen, um zu vermeiden, dass das Gras zwischen einem Schnitt und dem andern zu stark wächst.



- In den warmen und trockenen Jahreszeiten ist es zweckmäßig, das Gras etwas höher wachsen zu lassen, um das Austrocknen des Bodens zu vermindern.
- Die optimale Höhe eines gepflegten Rasens beträgt ca. 4-5 cm, und bei jedem Mähen sollte dieser um nicht mehr als 1/3 der Gesamthöhe gekürzt werden. Wenn das Gras sehr hoch ist, ist es besser, in zwei Durchgängen in einem Abstand von einem Tag zu mähen, den ersten mit den Schneidwerkzeugen in maximaler Höhe und eventuell reduzierter Schnittbreite, den zweiten in der gewünschten Höhe (Abb. 15).
- Das Aussehen des Rasens wird besser, wenn die Schnitte in wechselnden Richtungen ausgeführt werden (Abb. 14).
- Wenn die Schneidwerkzeugbaugruppe mit Gras zu verstopfen droht, ist es angebracht, die Fahrgeschwindigkeit zu vermindern, denn sie kann im Hinblick auf den Zustand des Rasens zu hoch sein. Wenn das Problem anhält, sind schlecht geschärfte Schneidwerkzeuge oder verformte Flügelprofile wahrscheinliche Ursachen.
- Besondere Vorsicht ist beim Mähen in der Nähe von Sträuchern und niedrigen Bordsteinen geboten, welche die waagrechte Ausrichtung der Schneidwerkzeugbaugruppe beeinträchtigen und deren Rand, sowie die Schneidwerkzeuge beschädigen könnten.

### 7.5.5 Beendigung des Mähens

Nach dem Mähen:

1. Die Schneidwerkzeuge ausschalten;
2. die Rückfahrt mit der Schneidwerkzeugbaugruppe in der höchstmöglichen Stellung zurücklegen (8).

### 7.6 STOPP

Zum Anhalten der Maschine:

1. Den Manipulator zur Bedienung des Antriebs loslassen, um die Fahrt zu anzuhalten.
2. Die Maschine durch Abziehen des Schlüssels ausschalten.

### HINWEIS

Um die Ladung der Batterie zu erhalten, den Schlüssel nicht eingesteckt lassen, wenn die Maschine nicht benutzt wird.

### 7.7 NACH DEM GEBRAUCH

1. Lassen Sie die Maschine vor dem Abstellen in irgendeinem Raum abkühlen.
2. Die Reinigung durchführen (Abs. 8.4).
3. Die Maschine auf lose oder beschädigte Teile prüfen. Wenn notwendig, die beschädigten Bauteile austauschen und eventuell gelockerte

Schrauben und Bolzen festziehen oder das autorisierte Kundendienstzentrum kontaktieren.

4. Maschine in der Nähe einer Steckdose abstellen und Batterie aufladen (Abs. 8.2.2), damit sie beim nächsten Gebrauch mit voller Effizienz zur Verfügung steht.

Wenn Sie die Maschine unbewacht lassen, die Fahrerposition verlassen oder die Maschine parken, immer Folgendes beachten:

1. Die Maschine stoppen.
2. Die Schneidwerkzeugbaugruppe in die unterste Stellung «1» bringen;
3. vergewissern Sie sich, dass alle beweglichen Teile vollständig stillstehen;
4. Den Schlüssel abziehen.

### ACHTUNG

Maschine immer an einem schattigen Ort oder in geschützter Umgebung bei Temperaturen unter +35 °C abstellen.

## 8. ORDENTLICHE WARTUNG

### 8.1 ALLGEMEINES

#### GEFAHR

Die zu befolgenden Sicherheitsnormen werden in Kap. 2 beschrieben. Diese Angaben müssen sehr genau berücksichtigt werden, um schwere Gefahren und Risiken zu vermeiden.

Vor der Ausführung jeglicher Kontrolle, Reinigung oder jedes Wartungs-/Regulierungseingriffes auf der Maschine:

1. die Schneidwerkzeuge abkoppeln;
2. die Maschine stoppen;
3. vergewissern Sie sich, dass alle beweglichen Teile vollständig stillstehen;
4. den Schlüssel abziehen;

#### GEFAHR

Niemals die Schlüssel stecken lassen oder in Reichweite von Kindern oder unbefugten Personen aufbewahren.

5. Die entsprechenden Anweisungen lesen;
6. Tragen Sie angemessene Kleidung, Arbeitshandschuhe und eine Schutzbrille.

In der "Wartungstabelle" sind Häufigkeit und Art des Eingriffs zusammengefasst. Die Tabelle soll Ihnen zu helfen, Ihre Maschine leistungsfähig und sicher zu erhalten. In ihr sind die wichtigsten Eingriffe und die für jede von ihnen vorgesehene Häufigkeit angegeben. Die entsprechende Tätigkeit nach der ersten auftretenden Fälligkeit ausführen.

Die Verwendung von nicht Original-Ersatzteilen und/oder nicht korrekt montierten Ersatzteilen könnte sich negativ auf Funktionsweise und Sicherheit der Maschine auswirken. Der Hersteller lehnt jegliche Haftung im Fall von Schäden, Unfällen oder Verletzungen ab, die von diesen Produkten verursacht werden.

Originalersatzteile werden von Kundendienstwerkstätten und autorisierten Händlern geliefert.

## 8.2 BATTERIE

### 8.2.1 Batterielaufzeit

Die Batterielaufzeit (und somit die Rasenfläche, die mit einer Batterieladung bearbeitet werden kann) hängt

vor allem von folgenden Faktoren ab:

- A.** Betriebsfaktoren, die zu einem höheren Energiebedarf führen (z. B. Mähen von dichtem, hohem, feuchten Gras).
- B.** Verhalten des Bedieners, der Folgendes vermeiden sollte:
  - häufiges Ein- und Ausschalten während der Arbeit;
  - eine im Verhältnis zum Zustand des Rasens übermäßige Menge an entferntem Gras;
  - eine zu hohe Geschwindigkeit der Vorwärtsbewegung für die Menge des zu schneidenden Grasses;
- C.** Umgebungsfaktoren wie eine hohe Temperatur über +35 °C.

Zur Optimierung der Batterielaufzeit sollte immer Folgendes beachtet werden:

- Gras mähen, wenn der Rasen trocken ist;
- Gras häufig mähen, damit es nicht zu hoch wächst;
- eine größere Schnitthöhe einstellen, wenn das Gras sehr hoch ist und dann mit geringerer Höhe einen zweiten Schnitt durchführen;
- die Maschine bei sehr hohem Gras nicht in der „Mulching“ Funktion verwenden.
- das Gras bei einer Temperatur zwischen +5 und +35 °C mähen.

### 8.2.2 Aufladen der Batterie

Die für den Betrieb der Maschine erforderliche Energie liefert eine Batterie, die eine sorgfältige Pflege erfordert, um eine hohe Effizienz und lange Lebensdauer zu gewährleisten.

Die Batterie Ihrer Maschine muss unbedingt geladen werden:

- Bevor Sie die Maschine nach dem Kauf zum ersten Mal verwenden.
- Wenn die Mindestladeschwelle unterschritten wird (Abb. 12. F)
- Vor jeder längeren Periode des Stillstands der Maschine

- Mindestens einmal pro Monat während der Lagerung.
- Vor der Inbetriebnahme nach einer längeren Periode des Stillstands.

### ACHTUNG

Wenn die Batterie nicht mit einem geeigneten Ladegerät an das Stromnetz angeschlossen wird, nimmt ihr Ladezustand ab, auch wenn die Maschine nicht benutzt wird. Im Falle einer Tiefenentladung könnte die Batterie schweren Schaden nehmen und unbrauchbar werden. Schäden infolge einer mangelhaften Batterieladung sind nicht von der Garantie gedeckt.

### ACHTUNG

Das Aufladen darf nur mit der entsprechenden Steckdose (Abb. 16.B) und dem mitgelieferten Ladegerät (Abb. 16.D) oder einem anderen in der Tabelle „Technische Daten“ angegebenen Typ erfolgen. Andere Ladesysteme können der Batterie Schäden zufügen, die nicht zu beheben sind.

### ACHTUNG

Die Batterie muss in einer witterungsgeschützten, schattigen Umgebung bei einer Temperatur zwischen +5 und 35 °C aufgeladen werden.

### HINWEIS

Die Batterie kann jederzeit auch teilweise aufgeladen werden, ohne sie zu beschädigen.

### SICHERHEITSVORKEHRUNG

Während des Batterieladevorgangs keine Wartungs- oder Reinigungsarbeiten durchführen.

Um die Batterie zu laden:

- Die Maschine in die Nähe einer geerdeten Steckdose bringen (damit kein Verlängerungskabel erforderlich ist) und den Schlüssel abziehen.
- Die hintere Klappe (Abb. 16.A) öffnen;
- Das mitgelieferte Batterieladegerät (Abb. 16.D) mit dem Bajonettverschluss des entsprechenden Steckers (Abb. 16.C) an die Steckdose (Abb. 16.B) anschließen.
- Das Ladegerät durch Einstecken des entsprechenden Steckers an die Netzsteckdose anschließen (Abb. 17).

### Nur in einigen Gewerbegebieten:

Zum Aufladen der Batterie wird eine Steckdose mit Fehlerstrom-Schutzschalter mitgeliefert (Abb. 18.A), falls vorgesehen, an die das Batterieladekabel (Abb. 16.D) angeschlossen werden muss.

Steckdose mit Fehlerstrom-Schutzschalter muss an Netzsteckdose angeschlossen werden; dann muss ein Funktionstest durchgeführt werden:





1. Zur Inbetriebsetzung „RESET“-Taste (Abb. 18.B) drücken. Die Leuchtdiode muss eingeschaltet sein („ON“) (Abb. 18.C).
2. „TEST“-Taste (Abb. 18.D) drücken, um den Funktionstest durchzuführen. Die Leuchtdiode muss ausgeschaltet sein („OFF“) (Abb. 18.C).

### GEFAHR

Nach einem Funktionstest mit negativem Ergebnis darf die Steckdose mit Fehlerstrom-Schutzschalter nicht verwendet werden. Nach erfolgreichem Funktionstest kann sie hingegen verwendet und der Aufladevorgang gestartet werden.

Für eine komplette Aufladung werden 2-8,5 Stunden benötigt (je nach Batterie und Ladegerät); während des Ladevorgangs blinken die Signal-LED fortlaufend (Abb. 9.F). Bei Erreichen der einzelnen Ladeschwellen bleibt die entsprechende LED kontinuierlich eingeschaltet, während die anderen weiterhin blinken.

Die Batterie kann auf unbestimmte Zeit geladen bleiben.

Ladezustand (SOC)	LED-Einschaltung
SOC > 80 %	 1 2 3 4 5
60 % ≤ SOC < 80 %	 1 2 3 4 5
40 % ≤ SOC < 60 %	 1 2 3 4 5
20 % ≤ SOC < 40 %	 1 2 3 4 5
10 % ≤ SOC < 20 %	 1 2 3 4 5

Der Batterieladevorgang kann unterbrochen werden, wenn der Ladezustand zwischen den LED 1 und 4 liegt.

### ACHTUNG

Der Ladevorgang darf nicht unterbrochen werden, wenn die LED 5 blinkt; warten Sie in diesem Fall bis sie kontinuierlich leuchtet. Wenn alle LED kontinuierlich leuchten, ist die Batterie zu 100 % aufgeladen.

### VORSICHT

Die zum Aufladen der Batterie benötigte Zeit kann sich verlängern, wenn die Maschine unter schweren Betriebsbedingungen verwendet und eine Überhitzung der Batterie gemeldet wurde (Kap. 15).

### VORSICHT

Bei vollständiger Entladung der Batterie bleiben die Signal-LED ausgeschaltet, bis die Mindestladeschwelle erreicht wurde.

Nach vollständiger Aufladung reduziert das Ladesystem die Stromzufuhr so weit wie nötig, um den Batterieladezustand auf dem optimalen Niveau halten zu können.

### VORSICHT

Wenn bei angeschlossenem Batterieladegerät die 5 LEDs Abb. 9.B gleichzeitig blinken, findet kein Ladevorgang statt. Überprüfen Sie den Anschluss des Batterieladegeräts an das Stromnetz.

### HINWEIS

Der Energieverbrauch zur Aufrechterhaltung des Ladezustands ist extrem gering und ökologisch nicht von Bedeutung.

### HINWEIS

Während des Ladevorgangs sind alle Maschinenfunktionen deaktiviert, auch wenn der Schlüssel vollständig eingesteckt wird.

### ACHTUNG

Die in der Maschine eingebaute Batterie wurde für diese Art der Nutzung konzipiert und gebaut; daher gilt:

- Batterien nicht entkoppeln und nicht aus ihrem Sitz nehmen;
- Batterien nicht austauschen; nur Originalbatterien verwenden;
- Keine Eingriffe vornehmen, die nicht in diesem Handbuch beschrieben sind.

Wenden Sie sich an Ihren Händlern wenn Sie Probleme mit den Batterien haben.

### 8.3 SCHNITTSCHUTZ-RÄDCHEN

Die verschiedenen Montagepositionen der Rädchen ermöglichen es, einen Sicherheitsabstand „H“ zwischen dem Rand der Schneidwerkzeugbaugruppe und dem Boden (Abb. 19.A) einzuhalten.

Die Position der „Schnittschutz-Rädchen“ in Abhängigkeit von dem Boden einstellen.

#### SICHERHEITSVORKEHRUNG

Dieser Arbeitsgang ist immer bei ausgeschalteter Maschine an beiden Rädchen auszuführen, die in gleicher Höhe positioniert werden müssen.

Zur Änderung der Position:

1. Die Schraube (Abb. 19.B) lösen und herausnehmen.
2. Das Rädchen (Abb. 19.A) mit dem Distanzstück (Abb. 19.C) in dem Loch, das dem gewünschten Abstand entspricht, positionieren.
3. Die Schraube (Abb. 19.B) in der Schraubenmutter (Abb. 19.D) fest anziehen.

### 8.4 REINIGUNG

Maschine nach jedem Gebrauch reinigen und dabei folgende Anweisungen befolgen:

#### 8.4.1 Reinigung der Maschine

- Die Maschine außen reinigen. Die Kunststoffteile der Karosserie mit einem mit Wasser und Reinigungsmittel getränkten Schwamm abreiben. Dabei ist darauf zu achten, dass der Elektromotor, die Batterie und die Bauteile der elektrischen Anlage nicht feucht werden.
- Zur Verringerung der Brandgefahr den Motor und das Batteriefach frei von Gras, Blättern oder austretendem Fett halten.
- Tastenfeld und Manipulatorschutz frei von Schmutz halten.

#### ACHTUNG

Keinen Wasserdruckstrahl oder aggressive Flüssigkeiten zum Waschen der Karosserie und der Elektromotoren verwenden.

#### 8.4.2 Reinigung der Schneidwerkzeugbaugruppe

Die Schneidwerkzeugbaugruppe sorgfältig reinigen, um jegliche Grasreste oder Verschmutzungen zu entfernen.

#### WARNUNG

Während der Reinigung der Schneidwerkzeugbaugruppe müssen Personen oder Tiere vom Arbeitsbereich ferngehalten werden.

#### a. Reinigung des inneren Teils

#### ACHTUNG

Das Waschen der Innenseite der Schneidwerkzeugbaugruppe und des Auswurfkanals muss bei montiertem seitlichen Auswurfdeflektor bzw. bei montierter Mulching-Kappe Mulchstopfen erfolgen.

1. Die Maschine auf eine ebene Fläche mit ebenem Boden stellen.
2. Einen Wasserschlauch an einen der beiden Wasseranschlüsse (Abb. 20.A) anschließen und die Wasserzufuhr einschalten.
3. Setzen Sie sich auf den Fahrersitz, halten Sie den Manipulator des Antriebs in der mittleren „Leerlaufstellung“ und schalten Sie die Maschine ein.
4. Die Schneidwerkzeugbaugruppe ganz absenken und die Schneidwerkzeuge einschalten.
5. Das Wasser einige Minuten lang fließen lassen und die Maschine anhalten.
6. Die Wasserzufuhr schließen und den Schlauch vom Anschluss abziehen.
7. Den Vorgang am anderen Anschluss wiederholen.

#### b. Reinigung des äußeren Teils

#### SICHERHEITSVORKEHRUNG

Um eine optimale Wirkungsweise und Sicherheit der Maschine zu gewährleisten, dürfen sich auf der Oberseite der Schneidwerkzeugbaugruppe kein Schmutz oder trockenes Gras ansammeln.

Zur Reinigung des oberen Teils der

Schneidwerkzeugbaugruppe muss man:

- die Schneidwerkzeugbaugruppe ganz absenken (Position « 1 »);
- mit einem Druckluftstrahl reinigen (Abb. 21).

### 8.5 SCHMIERUNG

Gegenstand	Tätigkeit
Schneidwerkzeugbaugruppe	Die Hubstellen mit Öl schmieren (Abb. 22.A).
Achsen der Hinterräder	Räder entfernen. Achsen mit Fett schmieren (Abb. 9.3.4) (Abb. 22.B).

## 8.6 BEFESTIGUNGSMUTTER UND -SCHRAUBEN

Muttern und Schrauben festgezogen belassen, um sicher zu sein, dass die Maschine immer in sicheren Betriebsbedingungen ist.

## 9. AUSSERORDENTLICHE WARTUNG

### 9.1 EMPFEHLUNGEN FÜR DIE SICHERHEIT

#### SICHERHEITSVORKEHRUNG

Setzen Sie sich unverzüglich mit Ihrem Händler oder einem Fachbetrieb in Verbindung, falls Probleme beim Betrieb folgender Teile auftreten:

- Leerlaufstellung des Manipulators zur Bedienung des Antriebs (Feststellbremse);
- Ein- und Auskupplung der Schneidwerkzeuge;
- Einkupplung des Vorwärts- oder Rückwärtsgangs.

### 9.2 SCHNEIDWERKZEUGBAUGRUPPE / SCHNEIDWERKZEUGE

#### 9.2.1 Ausrichtung Schneidwerkzeugbaugruppe

Eine gute Einstellung der Schneidwerkzeugbaugruppe ist wichtig, um einen gleichmäßig gemähten Rasen zu erhalten (Abb. 15).

Im Falle eines unregelmäßigen Schnittes den Reifendruck kontrollieren (Abs. 7.1.3).

Falls dies nicht ausreichen sollte, um ein gleichmäßiges Mähergebnis zu erhalten, den Händler für notwendige Überprüfungen und für die Ausrichtung der Schneidwerkzeugbaugruppe kontaktieren.

#### 9.2.2 Schneidwerkzeuge

Ein schlecht geschärftes Schneidwerkzeug reißt das Gras und verursacht ein Vergilben des Rasens.

#### SICHERHEITSVORKEHRUNG

Die abgenutzte oder beschädigte Schneidwerkzeuge und Schrauben müssen immer paarweise ausgetauscht werden, damit die Auswuchtung erhalten bleibt.

#### WARNUNG

Alle Arbeiten, die Schneidwerkzeuge betreffen (Ausbau, Schärfen, Auswuchten, Reparatur, Einbau und/oder Auswechseln), sind aufwändige Arbeiten,

die außer der Verwendung spezieller Werkzeuge auch ein bestimmtes Fachkönnen erfordern. Aus Sicherheitsgründen müssen diese Arbeiten daher immer in einem Fachbetrieb ausgeführt werden.

#### ACHTUNG

Immer die Originalschneidwerkzeuge verwenden, die den Code tragen, der in der Tabelle "Technische Daten" wiedergegeben ist.

#### HINWEIS

Aufgrund der Weiterentwicklung des Produkts könnten die in der „Technische Daten“-Tabelle genannten Schneidwerkzeuge im Laufe der Zeit durch andere ersetzt werden, die gleiche Eigenschaften der Austauschbarkeit und Betriebssicherheit aufweisen.

### 9.3 VORDER- UND HINTERRÄDER WECHSELN

#### 9.3.1 Vorbereitende Arbeitsschritte

#### GEFAHR

Eine geeignete Hubvorrichtung benutzen.

Vor dem Radwechsel wie folgt vorgehen:

1. Das Fahrzeug auf einer festen und ebenen Fläche abstellen, um seine Stabilität zu gewährleisten.
2. Die Maschine stoppen.
3. Den Schlüssel abziehen.

#### 9.3.2 Auswechseln der Hinterräder

1. Vergewissern Sie sich darüber, dass der geschlossene Wagenheber eine für den Abstand zum Boden angemessene Höhe besitzt.
2. Vergewissern Sie sich darüber, dass der Wagenheber perfekt senkrecht zum Boden steht.
3. Schalten Sie das Getriebe so ein, dass die Hinterräder blockiert sind (Abs. 6.3.1);
4. Legen Sie Holzklötze (Abb. 23.A) vor und hinter die beiden Vorderräder (Abb. 23.B), um eine unbeabsichtigte Bewegung der Maschine zu verhindern, wenn die beiden Hinterräder (Abb. 23.C) vom Boden abgehoben sind;
5. Positionieren Sie den Wagenheber (Abb. 24.A) in der Mitte der beiden Zugstangen (Abb. 24.B), die die Getriebeeinheiten (Abb. 24.C) verbinden, und legen Sie eine Unterlegscheibe aus Holz (Abb. 24.D) dazwischen, um eine Beschädigung der Zugstangen zu vermeiden und eine gute Stabilität am Hebepunkt zu gewährleisten;

---

## HINWEIS

---

Wenn der Wagenheber wie oben beschrieben angesetzt wird, werden beide Räder angehoben.

---

6. Setzen Sie den Wagenheber an und heben Sie die Maschine so weit an, dass Sie das zu ersetzende Rad bequem ausbauen können;

## SICHERHEITSVORKEHRUNG

Stellen Sie sicher, dass das Fahrzeug beim Anheben stabil bleibt und nicht verrutscht. Senken Sie den Wagenheber sofort ab, wenn Sie etwas Ungewöhnliches bemerken, prüfen Sie auf eventuelle Probleme und beheben Sie sie, dann heben Sie die Maschine wieder an.

---

7. Kappe abnehmen (Abb. 25.A).
8. Mit einem Schraubenzieher den elastischen Ring (Abb. 25.B) und die Anlaufscheibe (Abb. 25.C) entfernen.
9. Das zu wechselnde Rad anbringen.
10. Achse (Abb. 25.D) mit Fett schmieren.
11. Das Einsatzrad montieren.
12. Setzen Sie die Anlaufscheibe, den elastischen Ring und den Deckel vorsichtig wieder ein.

---

## HINWEIS

---

Vergewissern Sie sich darüber, dass die Hinterräder den gleichen Durchmesser haben und beide mit dem vorgeschriebenen Druck aufgepumpt sind (Abb. 26.A). Bei einem Versatz zwischen den Rädern (Abb. 26.B) und ungleichmäßigen Schnitten muss die Ausrichtung der Schneidwerkzeugbaugruppe in einer autorisierten Werkstatt durchgeführt werden.

---

### 9.3.3 Austausch der Hinterräder

1. Schalten Sie das Getriebe so ein, dass die Hinterräder blockiert sind (Abs. 6.3.1), um eine unbeabsichtigte Bewegung der Maschine zu verhindern;
2. Legen Sie ein ca. 2 - 3 cm dickes Holzbrett (Abb. 27.A) unter das dem auszutauschenden Rad gegenüberliegende Vorderrad (Abb. 27.B), so dass das auszutauschende Rad (Abb. 27.C) ebenfalls so hoch angehoben wird, dass es leicht ausgebaut werden kann.
3. Halten Sie die Schraube (Abb. 28.A) fest und schrauben Sie die Mutter (Abb. 28.B) ab.
4. Ziehen Sie die Schraube (Abb. 28.A) mit den Unterlegscheiben (Abb. 28.C) heraus und entfernen Sie das Rad (Abb. 28.D).
5. Das Einsatzrad montieren.

6. Setzen Sie die Schraube und die Unterlegscheiben vorsichtig wieder ein und ziehen Sie dann die Mutter an (Abb. 28.B).

### 9.3.4 Reparatur oder Wechsel der Reifen

Die Reifen sind schlauchlos und deshalb muss jeder Ersatz bzw. jede Reparatur infolge eines Lochs von einem Reifenfachmann in der für diesen Reifentyp vorgesehenen Weise ausgeführt werden.

## 10. LAGERUNG

Wenn die Maschine für einen Zeitraum von mehr als 30 Tagen gelagert werden muss:

1. Den Zündschlüssel entfernen.
2. Die Maschine sehr genau reinigen.
3. Sicherstellen, dass die Maschine keine Schäden aufweist. Wenn notwendig, das autorisierte Kundendienstzentrum kontaktieren.
4. Die Maschine lagern:
  - mit abgesenkter Schneidwerkzeugbaugruppe;
  - mit eingeschalteten Getrieben;
  - in einem trockenen Raum;
  - wettergeschützt, im Schatten, bei einer empfohlenen Temperatur zwischen +0 und +40 °C;
  - möglicherweise von einem Tuch abgedeckt;
  - an einem für Kinder nicht zugänglichen Ort;
  - Hierbei sicherstellen, dass für die Wartung verwendete Schlüssel oder Werkzeuge entfernt werden.

## ACHTUNG

Mindestens einmal im Monat und immer vor Wiederaufnahme des Maschinenbetriebs muss die Batterie komplett aufgeladen werden.

---

Maschine wie in Kapitel 7 beschrieben vorbereiten, wenn sie wieder in Betrieb genommen wird. Gebrauch der Maschine" angegeben vorgehen.

## 11. BEWEGUNG UND TRANSPORT

- Wenn die Maschine bewegt wird, muss man:
  1. die Schneidwerkzeuge abkoppeln;
  2. die Schneidwerkzeugbaugruppe in die oberste Stellung bringen;
  3. die Maschine ausschalten und den Zündschlüssel abziehen;
  4. den Antrieb auskuppeln (Abs. 6.4).
- Wenn die Maschine in einem Lastwagen oder Anhänger transportiert wird, ist es notwendig:
  - Auffahrampen zu verwenden, deren Breite, Länge und Stärke dem Gewicht und der Größe der Maschine entsprechen;

- den Schneidteller mit dem Einstellhebel auf die maximale Schnitthöhe anzuheben;
- die Maschine mit ausgeschaltetem Elektromotor laden. Dabei muss der Zündschlüssel aus seinem Sitz auf der Maschine entfernt werden. Es darf kein Fahrer vorhanden sein. Die Maschine muss mithilfe einer passenden Anzahl von Personen geschoben werden;
- die Schneidwerkzeugbaugruppe ganz abzusenken.
- die Maschine auszuschalten und den Schlüssel abzuziehen;
- den Antrieb einzukuppeln (Abs. 6.4);
- die Maschine mit den beiden Haken an der Rückseite am Fahrzeug zu befestigen. Befestigen Sie die Maschine nicht an Gegenständen, die beschädigt werden könnten.

### SICHERHEITSVORKEHRUNG

Wenden Sie sich an den Kundendienst, wenn Sie sich nicht instand sehen sollten, die Bewegung oder den Transport unter sicheren Bedingungen durchzuführen.

## 12. SERVICE UND REPARATUREN

Dieses Handbuch liefert alle notwendigen Anweisungen für die Maschinenführung und für eine korrekte Basiswartung, die vom Benutzer ausgeführt werden kann. Alle Einstell- und Wartungsarbeiten, die nicht in diesem Handbuch beschrieben sind, müssen von Ihrem Händler oder einem Fachbetrieb ausgeführt werden, die über das Wissen und die erforderlichen Werkzeuge für eine korrekte Arbeitsausführung verfügen, um die ursprünglichen Sicherheitsbedingungen der Maschine beizubehalten. Eingriffe, die nicht von einer Fachstelle oder von unqualifiziertem Personal ausgeführt werden, haben grundsätzlich den Verfall der Garantie und jeglicher Haftung oder Verantwortung des Herstellers zur Folge.

- Nur autorisierte Servicewerkstätten können Reparaturen und Wartung in Garantie ausführen.
- Die autorisierten Kundendienstwerkstätten verwenden ausschließlich Originalersatzteile. Original-Ersatzteile und -Zubehör wurden speziell für die Maschinen entwickelt.
- Nicht-Original-Ersatzteile und -Zubehör sind nicht zulässig; der Einsatz von Nicht-Original-Ersatzteilen und -Zubehör beeinträchtigt die Sicherheit der Maschine und entbindet den Hersteller von jeder Verpflichtung oder Verantwortung.
- Es wird empfohlen, die Maschine einmal jährlich einer autorisierten Kundendienstwerkstatt zu Wartung, Kundendienst und Kontrolle der Sicherheitsvorrichtungen anzuvertrauen.

## 13. DECKUNG DER GARANTIE

Die Garantiebedingungen sind nur für den Konsumenten bestimmt, d. h. nicht für professionelle Bediener.

Die Garantie deckt alle qualitativen Materialien- und Herstellungsfehler, die während des Garantiezeitraumes durch Ihren Händler oder durch ein spezialisiertes Zentrum festgestellt werden. Die Anwendung der Garantie beschränkt sich auf die Reparatur oder den Austausch des als defekt betrachteten Bauteils.

Die Anwendung der Garantie ist nur bei einer ordnungsgemäßen Wartung der Maschine gültig. Der Benutzer muss alle in den beigefügten Unterlagen enthaltenen Anleitungen genau beachten. Die Garantie deckt keine Schäden bei:

- Mangelnde Vertrautheit mit den mitgelieferten Unterlagen (Bedienungsanleitungen).
- Professioneller Verwendung.
- Unachtsamkeit, Nachlässigkeit.
- Äußerer Ursache (Blitzschlag, Stöße, Präsenz von Fremdkörpern im Inneren der Maschine) oder Unfall.
- Unsachgemäßer oder vom Hersteller nicht zugelassener Nutzung oder Montage.
- Geringer Wartung.
- Modifizierung der Maschine.
- Verwendung von nicht originalen Ersatzteilen (anpassbaren Teilen).
- Verwendung von Zubehör, die nicht vom Hersteller geliefert oder genehmigt sind.

Folgende Schäden sind nicht von der Garantie gedeckt:

- Die ordentlichen/außerordentlichen Wartungsarbeiten (die im Hinweishandbuch beschrieben sind).
- Der normale Verschleiß von Verbrauchsmaterialien wie Schneidwerkzeugen, Reifen, Scheinwerfern, Sicherheitsbolzen und Kabeln.
- Normaler Verschleiß.
- Ästhetische Schäden der Maschine aufgrund ihrer Verwendung.
- Die Stützen der Schnittvorrichtungen
- Die eventuellen zusätzlichen Kosten in Verbindung mit der Garantieaktivierung, wie die Überführung zum Benutzer, der Transport der Maschine zum Händler, das Anmieten von Werkzeugen zum Austausch oder der Ruf einer externen Gesellschaft für alle Wartungsarbeiten.

Es gelten die im Land des Benutzers gültigen gesetzlichen Vorschriften. Die darin geregelten Rechte des Käufers werden durch diese Garantie nicht eingeschränkt.

## 14. WARTUNGSTABELLE

In den seitlichen Feldern können Sie das Datum oder die Zahl der Betriebsstunden eintragen, zu denen der Eingriff vorgenommen wurde.

Eingriff	Regelmäßigkeit (Std.)	Ausgeführt (Datum / Std.)					Hinweise
Kontrolle aller Befestigungen	Vor jeder Verwendung						
Kontrolle Reifendruck	Vor jedem Gebrauch						Abs. 7.1.3
Sicherheitskontrollen / Überprüfung der Steuerfunktionen	Vor jedem Gebrauch						Abs. 7.2
Kontrolle des Hebels zum Entriegeln des Antriebs	Vor jedem Gebrauch						Abs. 6.3
Montage/Kontrolle der Schutzeinrichtungen an der Auswurföffnung	Vor jedem Gebrauch						Abs. 5.3
Batterieladung	Vor jedem Gebrauch Bei jedem Verwendungsende Vor der Lagerung						Abs. 8.2
Allgemeine Reinigung und Kontrolle	Bei jedem Verwendungsende						Abs. 8.4
Kontrolle eventueller Schäden an der Maschine. Wenn notwendig, das autorisierte Kundendienstzentrum kontaktieren.	Bei jedem Verwendungsende						
Kontrolle Befestigung und Schliff Schneidwerkzeuge	25						*
Auswechseln Schneidwerkzeuge	100						*
Allgemeine Schmierung	25						Abs. 8.5 **





\* Arbeitsschritt muss von Ihrem Händler oder einem Fachbetrieb ausgeführt werden





\*\* Die allgemeine Schmierung aller Gelenke sollte außerdem vor jedem längeren Stillstand der Maschine ausgeführt werden.

## 15. FEHLERERKENNUNG

Störung	Ursache	Abhilfe
1. Die Maschine schaltet sich nicht ein.	Entladene Batterie.	Batterie laden (Abs. 8.2.2).
2. Schnitt unregelmäßig	Schneidvorrichtungen unzureichend geschärft.	Wenden Sie sich an ein zugelassenes Kundendienstzentrum.
	Hohe Fahrtgeschwindigkeit im Verhältnis zur Höhe des zu mähenden Grases.	Fahrtgeschwindigkeit verringern und/oder Schnitthöhe erhöhen.  Warten, bis Rasen trocken ist.
	Die Schneidwerkzeugbaugruppe ist voller Gras.	Schneidwerkzeugbaugruppe reinigen.



<p>3. Anormale Vibrationen beim Betrieb.</p>	<p>Schneidwerkzeuge nicht ausgewuchtet.</p> <p>Schneidwerkzeuge sind locker.</p> <p>Gelockerte Teile.</p> <p>Etwaige Schäden</p>	<p>Wenden Sie sich zur Überprüfung, zum Austausch oder zur Reparatur an ein autorisiertes Kundendienstzentrum.</p>
<p>4. Das Symbol (Abb. 9.B) bleibt eingeschaltet und die Batterie-LEDs 2 und 5 blinken.</p> 	<p>Überlaststrom der Batterie, verursacht durch:</p> <p>1. Zu schwierigen Betriebsbedingungen.</p> <p>2. Hang zu steil.</p>	<p>Fahrtgeschwindigkeit verringern.</p> <p>Schnitthöhe erhöhen.</p> <p>Fahrtgeschwindigkeit verringern und das Gefälle des Hanges überprüfen, an dem man arbeitet.</p>
<p>5. Das Symbol (Abb. 9.L) blinkt. Alle anderen Anzeigen des Tastenfelds (Symbole/LED) bleiben sichtbar und in Funktion.</p> 	<p>Frühalarm für eine Überhitzung der Batterie, des Antriebsmotors oder der Motoren der Schneidwerkzeuge, verursacht durch:</p> <p>1. Schwierige Betriebsbedingungen.</p>	<p>Fahrtgeschwindigkeit verringern.</p> <p>Schnitthöhe erhöhen.</p>
<p>Die Symbole (Abb. 9.F) und (Abb. 9.L) bleiben eingeschaltet und die Batterie-LEDs 2 und 4 blinken.</p> 	<p>Überhitzung/Unterkühlung der Batterie, verursacht durch:</p> <p>1. Schwierige Betriebsbedingungen.</p> <p>2. Nicht geeignete Umgebungsbedingungen.</p>	<p>Maschine ausschalten, mindestens 5 Minuten warten, bevor der Betrieb wieder aufgenommen wird.</p> <p>Fahrtgeschwindigkeit verringern.</p> <p>Schnitthöhe erhöhen.</p> <p>Bei einer den Betriebsbedingungen der Maschine angemessenen Umgebungstemperatur arbeiten.</p>
<p>6. Das Symbol (Abb. 9.F) bleibt eingeschaltet und die Batterie-LEDs 1, 4 und 5 blinken.</p> 	<p>Überlaststrom an den Schneidwerkzeugen, verursacht durch:</p> <p>1. Schwierige Betriebsbedingungen.</p> <p>2. Verstopfungen, die die Drehung der Schneidwerkzeuge behindern.</p> <p>3. Die Schneidwerkzeugbaugruppe ist voller Gras.</p>	<p>Fahrtgeschwindigkeit verringern.</p> <p>Schnitthöhe erhöhen.</p> <p>Verstopfungen beseitigen.</p> <p>Schneidwerkzeugbaugruppe reinigen.</p>
<p>7. Die Symbole (Abb. 9.F) und (Abb. 9.L) bleiben eingeschaltet und die Batterie-LEDs 1 und 3 blinken.</p> 	<p>Überhitzung der Motoren der Schneidwerkzeuge, verursacht durch:</p> <p>Schwierige Betriebsbedingungen.</p>	<p>Maschine ausschalten, mindestens 5 Minuten warten, bevor der Betrieb wieder aufgenommen wird.</p> <p>Fahrtgeschwindigkeit verringern.</p> <p>Schnitthöhe erhöhen.</p>

<p>8. Das Symbol (Abb. 9.F) bleibt eingeschaltet und die Batterie-LEDs 1, 3 und 5 blinken.</p> 	Stillstand der Motoren der Schneidwerkzeuge, verursacht durch:	
	1. Schwierige Betriebsbedingungen.	Fahrtgeschwindigkeit verringern. Schnitthöhe erhöhen.
	2. Verstopfungen, die die Drehung der Schneidwerkzeuge behindern.	Verstopfungen beseitigen.
	3. Die Schneidwerkzeugbaugruppe ist voller Gras.	Schneidwerkzeugbaugruppe reinigen.
<p>9. Die Symbole (Abb. 9.F) und (Abb. 9.L) bleiben eingeschaltet, die Batterie-LEDs 1, 2 und 4 blinken.</p> 	Überhitzung des Antriebsmotors, verursacht durch:	Maschine ausschalten und mindestens 5 Minuten warten, bevor das Einschaltverfahren wiederholt wird.
	1. Antriebsmotor überlastet.	Fahrtgeschwindigkeit verringern.
	2. Hang zu steil.	Fahrtgeschwindigkeit verringern und das Gefälle des Hanges überprüfen, an dem man arbeitet.
	3. Zu viel Schlamm an den Rädern.	Sicherstellen, dass die Räder nicht blockiert sind und Räder eventuell reinigen.
<p>10. Die Symbole (Abb. 9.F) und (Abb. 9.I) bleiben eingeschaltet, die Batterie-LEDs 1, 2, 4 und 5 blinken.</p> 	Die Maschine wird eingeschaltet, wenn die Fahrtrichtungssteuerung (Abb. 8.D.1) nicht losgelassen (nicht in der Leerlaufstellung) ist.	Schalten Sie die Maschine aus und wiederholen Sie den Einschaltvorgang erst, nachdem Sie sich darüber vergewissert haben, dass sich die Fahrtrichtungssteuerung (Abb. 8.D.1) in der Leerlaufstellung befindet (Abs. 6.4.1).
<p>11. Die Symbole (Abb. 9.F) und (Abb. 9.I) bleiben eingeschaltet und die Batterie-LEDs 1, 2, 3 und 5 blinken.</p> 	Ein oder beide Ein-/Auskupplungshebel des Antriebs befinden sich (Abb. 8.C) in der Stellung der Antriebsausschaltung.	Die Stellung der Ein- und Auskupplungshebel des Antriebs überprüfen und ggf. in die Stellung der Antriebseinschaltung versetzen (Abs. 6.3). Wenden Sie sich an den Kundendienst, wenn das Problem trotzdem bestehen bleibt.
<p>12. Die Batterie-LEDs (Abb. 9.B) schalten sich nacheinander von links nach rechts und umgekehrt ein und aus.</p> 	Kommunikationsfehler der Elektromodule an Bord.	Maschine ausschalten und Einschaltverfahren wiederholen. Wenden Sie sich an den Kundendienst, wenn das Problem trotzdem bestehen bleibt.

## HINWEIS

Wenden Sie sich im Falle anderer Störungen, die nicht in der Tabelle angegeben sind, sofort an ein zugelassenes Kundendienstzentrum.

## **16. ANBAUGERÄTE**

### **16.1 MULCHING-KIT**

Zerhackt das geschnittene Gras fein und lässt es auf dem Rasen (Abb. 29.A).

### **16.2 BATTERIELADEGERÄT (SCHNELLLADUNG)**

Mit diesem Ladegerät reduziert sich die zum Aufladen der Batterie benötigte Zeit. Die Liste der für diese Maschine zugelassenen Batterien finden Sie in der Tabelle „Technische Daten“.

Ermöglicht die Erhaltung des optimalen Ladezustandes der Batterie während Zeiten des Stillstands der Maschine und verlängert dadurch die Lebensdauer der Batterie (Abb. 29.B).

### **16.3 ABDECKUNG**

Schützt die Maschine vor Staub, wenn sie nicht benutzt wird (Abb. 29.C).



## INDEX

1. GENERAL INFORMATION .....	2	11. HANDLING AND TRANSPORTATION .....	22
2. GENERAL SAFETY WARNINGS .....	2	12. ASSISTANCE AND REPAIRS .....	22
3. SAFETY WARNINGS FOR RIDE-ON LAWNMOWER WITH SEATED OPERATOR .....	5	13. WARRANTY COVERAGE .....	23
3.1 Training .....	5	14. MAINTENANCE TABLE .....	24
3.2 Preliminary procedures .....	5	15. TROUBLESHOOTING .....	25
3.3 During operation .....	5	16. ATTACHMENTS .....	27
3.4 Maintenance, storage .....	6	16.1 "Mulching" kit .....	27
4. GETTING TO KNOW THE MACHINE .....	7	16.2 Battery charger (quick charging) .....	27
4.1 Description of the machine and planned use .....	7	16.3 Canvas cover .....	27
4.2 Safety signs .....	7		
4.3 Identification label .....	8		
4.4 Main components .....	8		
5. ASSEMBLY .....	8		
5.1 Components and parts .....	8		
5.2 Fitting the seat .....	9		
5.3 Fitting the side discharge chute .....	9		
5.4 Assembling the side reinforcement panels of the cutting-means assembly .....	9		
6. CONTROLS AND SERVICES .....	9		
6.1 Consent key .....	9		
6.2 Emergency push-button .....	9		
6.3 Transmission engagement / disengagement levers .....	10		
6.4 DIRECTION lever .....	10		
6.5 Cutting height adjustment handle .....	11		
6.6 Auxiliary port for USB accessories .....	11		
6.7 Battery charging socket .....	11		
6.8 Push-button panel .....	11		
6.9 Bluetooth function .....	13		
7. USING THE MACHINE .....	13		
7.1 Preliminary procedures .....	13		
7.2 Safety checks .....	14		
7.3 Using on slopes .....	15		
7.4 Start-up .....	15		
7.5 Work .....	15		
7.6 Stop .....	16		
7.7 After use .....	16		
8. ROUTINE MAINTENANCE .....	17		
8.1 General information .....	17		
8.2 Battery .....	17		
8.3 anti-chipping wheels .....	19		
8.4 Cleaning .....	19		
8.5 Lubrication .....	20		
8.6 Nuts and bolts .....	20		
9. OCCASIONAL MAINTENANCE .....	20		
9.1 Safety recommendations .....	20		
9.2 Cutting-means assembly / cutting means .....	20		
9.3 Replacing of front / rear wheels .....	21		
10. STORING .....	22		

## 1. GENERAL INFORMATION

### 1.1 HOW TO READ THE MANUAL

Some paragraphs in the manual contain important information regarding safety and operation and are emphasized in this manner:

#### DANGER

Failing to comply with the cautionary note creates a situation of imminent risk which, if not avoided, may result in instant death or severe or permanent harm.

#### CAUTION

Failure to comply with the warning signal will result in a situation of imminent risk which, if not avoided, will cause death or severe harm to health.

#### WARNING

Failure to comply with the warning signal will result in a situation of imminent risk which, if not avoided, may cause minor machine-related damage.

#### NOTICE

It provides an instruction referring to a necessary approach to deal with practices that are not related to physical injury.

#### SAFETY INSTRUCTIONS

It provides an instruction referring to specific procedures to be followed in the event of situations endangering human health or machine safety.

#### NOTE

Provides additional information to previous safety message instructions.

.....  
• The paragraphs inside a grey dotted frame  
• refer to optional features not available on all  
• the models referred to in this booklet. Check if  
• the feature is available on your model.  
.....

Whenever reference is made to a position on the machine "front", "back", "left" or "right" hand side, this refers to the operator's working position.

## 1.2 REFERENCES

### 1.2.1 Figures

The figures in these instructions for use are numbered 1, 2, 3, etc.

The components indicated in the figures are identified with letters A, B, C, and so on. Reference to component C in figure 2 is indicated with the wording: "See fig. 2.C" or simply "(fig. 2.C)".

The figures are given as a guide only. The actual pieces can differ from those illustrated in this document.

### 1.2.2 Titles

The manual is divided into chapters and paragraphs. The title of paragraph "2.1 Training" is a subtitle of "2. Safety regulations". References to titles or paragraphs are marked with the abbreviation chap. or par. and the relevant number. Example: "chap. 2" or "par. 2.1"

## 2. GENERAL SAFETY WARNINGS

### 2.1 GENERAL SAFETY WARNINGS

#### WARNING

**Please read all safety warnings, instructions, illustrations and specifications provided with the machine.** Failure to follow the instructions listed below may result in electric shocks, fire and/or severe injuries.

**Save all warnings and instructions for future reference.**

The term "power tool" mentioned in the warnings refers to your machine using mains power supply (with cable) or battery power supply (without cable).

#### 1) Work area safety

- a) **Keep the work area clean and well lit.**  
*Cluttered or poorly lit areas make accidents more likely to happen.*
- b) **Do not operate power tools in explosive atmospheres, such as in the presence of flammable liquids, gases or dust.** *Power tools create sparks which may ignite the dust or fumes.*
- c) **Keep children and bystanders at a safe distance while operating a power tool.**  
*Distractions can cause you to lose control.*

## 2) Electrical safety

- a) **The plug of the charger cable must be compatible with the socket. Never modify the plug in any way. Do not use adapters with the earthed battery charger cable.** *Unmodified plugs and matching outlets will reduce risk of electric shock.*
- b) **Power tool plugs must match the power socket. Never modify the plug in any way. Do not use any adapter plugs with earthed (grounded) power tools.** *Unmodified plugs and matching outlets will reduce risk of electric shock.*
- c) **Avoid body contact with earthed or grounded surfaces, such as pipes, radiators, cookers and refrigerators.** *There is an increased risk of electric shock if your body is earthed or grounded.*
- d) **Do not expose power tools to rain or wet conditions.** *Water entering a power tool will increase the risk of electric shock.*
- e) **Never pull on the cable of the battery charger to extract the plug. Keep the battery charger cable away from heat, oil, solvents, sharp objects, sharp edges or moving parts.** *Damaged or entangled cables increase the risk of electric shock.*
- f) **Do not use the cable improperly. Never use the cord for carrying, pulling or unplugging the power tool. Keep the cable away from heat, oil, sharp edges or moving parts.** *Damaged or entangled cables increase the risk of electric shock.*
- g) **When operating a power tool outdoors, use an extension cord suitable for outdoor use.** *Using a cord suitable for outdoor use reduces the risk of electric shock.*
- h) **If operating a power tool in a damp location is unavoidable use a residual current device (RCD) protected power socket.** *Using an RCD reduces the risk of electric shock.*
- i) **Only connect the battery charger to power sockets with the mains voltage and frequency indicated on the rating plate.**

- If necessary, use extension leads with integral, watertight and approved sockets sold on the market.
- A mains socket for recharging, connected to the mains of a building, must be installed by a qualified electrician and must be properly protected by a differential circuit breaker (RCD Residual Current Device) with a tripping current value compliant with current regulations.
- Incorrect wiring can cause short circuits, severe injuries and even death.

---

### • To avoid interruptions in the power supply while recharging:

- make sure that the overall flow rate of the electrical system is adequate.
- connect the machine to a mains socket with sufficient amperage.
- avoid using other high absorption electrical equipment at the same time.

## 3) Personal safety

- a) **Stay alert, watch what you are doing and use common sense when operating a power tool. Do not use a power tool while you are tired or under the influence of drugs, alcohol or medication.** *A moment of inattention while operating power tools may result in serious personal injury.*
- b) **Use personal protective equipment. Always wear eye protection.** *Protective equipment such as dust masks, non-slip safety shoes, hard hats, or hearing protection used in appropriate conditions will reduce personal injuries.*
- c) **Prevent unintentional starting. Ensure the switch is in the off-position before connecting to power source, picking up or carrying the tool.** *Carrying power tools with your finger on the switch or energising power tools that have the switch on invites accidents.*
- d) **Remove any adjuster keys or wrenches before turning the power tool on.** *A wrench or a key left attached to a rotating part of the machine may result in personal injury.*
- e) **Do not lean over. Keep proper footing and balance at all times.** *This enables better control of the power tool in unexpected situations.*
- f) **Dress properly. Do not wear loose clothing or jewellery. Keep your hair and clothing away from moving parts.** *Loose clothes, jewellery or long hair can get caught up in moving parts.*

### DANGER

Moisture and electricity are not compatible:

- Always handle and connect electric cables in dry conditions.
- Never allow electric sockets or cables to come into contact with wet areas (puddles or wet soil).

g) **If any devices are to be connected to dust extractor and collection units, check they are connected and used appropriately.** *The use of these devices may reduce dust related risks.*

h) **Don't let any familiarity acquired from use of the machine lead to a complacent attitude and ignore the safety principles of the power tool.** *Negligent behaviour can cause serious injuries in a split second.*

#### 4) Power tool use and care

a) **Do not force the power tool. Use the correct power tool for your application.** *The correct power tool will do the job better and safer at the rate for which it was designed.*

b) **Do not use the power tool if the switch does not turn it on and off.** *Any power tool that cannot be controlled with the switch is dangerous and must be repaired.*

c) **Do not use the machine if the key switch is not able to start it or stop it regularly.** *A machine that cannot be operated by the key switch is dangerous and must be repaired at a service centre.*

d) **Remove the ignition key before carrying out any adjustments, change of attachments or storing the machine.** *Such preventive safety measures reduce the risk of starting the power tool accidentally.*

e) **Store idle power tools out of the reach of children and do not allow persons unfamiliar with the power tool or these instructions to operate the tool.** *Power tools are dangerous in the hands of untrained users.*

f) **Maintenance of the power tools and attachments. Check for misalignment or obstruction of moving parts, breakage of parts and any other condition that may affect the power tool's operation. If damaged, have the power tool repaired before use.** *Many accidents are caused by poorly maintained power tools.*

g) **Keep cutting tools sharp and clean.** *Properly maintained cutting tools with sharp cutting edges are less likely to become jammed and are easier to control.*

h) **Use the power tool and accessories in accordance with these instructions, taking into account the working conditions and the job to be performed.** *Using the power tool for operations other than those intended could cause hazardous situations.*

i) **Keep hand grips and all holding surfaces dry, clean and free from oil and grease residues.** *Slippery hand grips and holding surfaces do not allow safe handling and control of the tool in unforeseen situations.*

#### 5) Use and precautions to take during use of battery-operated power tools

a) **Only use battery chargers recommended by the manufacturer to recharge batteries.** *A battery charger suitable for one type of battery pack can pose a risk of fire, electric shock, overheating or leakage of corrosive battery fluid if used with a different battery pack.*

b) **Use only batteries specifically designed for your power tool.** *Use of other battery packs may create a risk of injury or fire*

c) **When the battery pack is not in use, keep it away from other metal objects such as clips, coins, keys, nails, screws or other small metal objects, that could cause a short circuit.** *Short circuits between battery contacts can lead to explosion or fires.*

d) **Batteries in poor condition can cause liquids to leak. Avoid contact with the liquid. In the case of accidental contact flush with water. If the liquid comes into contact with the eyes, also seek medical advice.** *Liquid leaking from the battery may cause skin irritation or burns.*

e) **Do not use a damaged or modified battery or tool.** *Damaged or modified batteries may behave unpredictably and cause fire, explosions or risks of injury.*

f) **Do not expose the battery pack or power tool to fire or excessively high temperatures.** *Exposure to fire or a temperature exceeding 130 °C may cause an explosion.*

g) **Follow all charging instructions and do not recharge the battery pack or power tool outside the temperature range specified in the instructions.** *Improper charging or charging at temperatures outside the specified range can damage the battery and increase the risk of fire.*

h) **Do not recharge the battery pack in places with vapours, flammable substances or in excessively damp rooms. If it is not possible to avoid a humid environment, use a power outlet protected by a differential circuit breaker (RCD-Residual Current Device) to reduce the risk of electric shock.**

- i) **Do not store the battery charger cable within the reach of children.**

## 6) Service

- a) **Have your power tool serviced by a qualified repair person using only original replacement parts.** *This will ensure that the safety of the power tool is maintained.*
- b) **Do not repair the battery.** *Repair work must be carried out by the manufacturer or a specialised service centre.*

## 3. SAFETY WARNINGS FOR RIDE-ON LAWMOWER WITH SEATED OPERATOR

### 3.1 TRAINING

- Become acquainted with the controls and the proper use of the machine. Learn how to stop the machine quickly.
- Never allow children or persons unfamiliar with these instructions to use the machine. Local regulations may restrict the age of the operator.
- Do not allow children or other passengers to ride on the machine.
- Bear in mind that the user is responsible for accidents or unexpected events occurring to other people or their property. It is the user's responsibility to assess the potential risk of the area where work is to be carried out, as well as to take all the necessary steps to ensure his own safety and that of others, particularly on slopes or rough, slippery and unstable ground.
- This manual is an integral part of the machine, and should always be kept with it, in the event of its temporary or permanent transfer.

### 3.2 PRELIMINARY PROCEDURES

#### Personal Protective Equipment (PPE)

- Always wear suitable work attire, hard-wearing safety footwear with non-slip soles and long trousers. Do not operate the machine when barefoot or wearing open sandals. Wear hearing protection devices.
- Use of hearing protections can reduce the ability to hear any warnings (shouting or alarms). Be careful of what occurs around you in the work area.
- Never wear scarves, shirts, necklaces, bracelets, clothing with flowing parts, laces or ties or any hanging or flapping accessory that could catch in the machine or in any objects or materials in the work area.
- Tie up long hair.

#### Work area / Machine

Thoroughly inspect the entire work area and remove anything that could be thrown by the machine or damage the cutting means/rotating units (stones, branches, iron wire, bones, etc.).

### 3.3 DURING OPERATION

#### Work Area

- Do not use the machine in environments at risk of explosion, in the presence of flammable liquids, gas or powder. Electrical contacts and mechanical friction can generate sparks that can ignite the powder or vapours.
- Work only in daylight or with good artificial light in good visibility conditions.
- Keep persons, children and animals away from the working area. Get another adult to keep the children under supervision.
- Avoid working with wet grass, in the rain and when there is a risk of a thunderstorm, especially lightning.
- Pay careful attention to uneven ground (hills, dips), slopes, hidden hazards and obstacles that could limit visibility.
- Be very careful near ravines, ditches or embankments. The machine could overturn if a wheel slides over the edge or if the earth gives way.
- Pay attention on sloping ground which requires particular care to prevent overturning or loss of control of the machine. The main reasons for loss of control are:
  - Insufficient wheel grip.
  - Excessive speed.
  - Abrupt change of direction.
  - Inadequate braking.
  - Type of machine unsuitable for its task.
  - Lack of awareness of the effect of ground conditions, especially slopes.
  - Use of the machine as a towing vehicle.
- Look out for traffic when using the machine near the road.

#### NOTICE

The machines mentioned in this manual are not designed to be used as towing vehicles.

#### Behaviour

- When working behind the wheel, do not become distracted and maintain the required level of concentration.
- Exercise caution when reversing or moving backwards. Look behind you to make sure there are no obstacles before and during operations in reverse gear.



- Pay attention when using attachments that can alter the stability of the machine, especially on slopes.
- Always keep hands and feet away from the cutting means, when starting and when using the machine.
- Keep hands and feet away from the seat support. There is a risk of crushing injuries.

### CAUTION

The cutting means will continue to rotate for a few seconds after disengagement or after you have switched off the motor.

### CAUTION

Pay attention to cutting-means assemblies with more than one cutting means, as a rotating cutting means can trigger the rotation of the others.

### SAFETY INSTRUCTIONS

If something breaks or an accident occurs during mowing, turn off the motor immediately and move the machine away to prevent further damage; if an accident occurs with injuries or third parties are injured, carry out the first aid measures most suitable for the situation immediately and contact the medical authorities for any necessary health care. Carefully remove any debris which could cause damage or injury to persons or animals if ignored.

### Use limitations

- Never operate the machine with guards damaged, missing or incorrectly assembled (grass catcher, side discharge guards rear discharge guards)
- Don't use the machine if the attachments/tools are not installed in their seats.
- Never disengage, deactivate, remove or tamper with the safety systems/micro switches installed.
- Do not strain the machine too much and do not use a machine unsuitable for heavy work; the use of a suitable machine reduces risks and improves the quality of work.
- The machine has not been approved for use on public roads. It must be used (as indicated by the highway code) in private areas closed to traffic.

### 3.4 MAINTENANCE, STORAGE

Ensure regular maintenance and correct storage to maintain machine safety and high performance levels.

### Maintenance

- Never use the machine with worn or damaged parts. Faulty or worn-out parts must always be replaced and never repaired.
- Be careful during adjustment of the machine to prevent entrapment of the fingers between moving parts of the cutting means and fixed parts of the machine.
- Have your machine serviced by a qualified repair person using only original replacement parts. This will ensure that the safety of the machine is maintained.
- Do not repair the battery. Repair work must be done by the manufacturer or a specialised service centre.

### SAFETY INSTRUCTIONS

The noise and vibration levels shown in these instructions are the maximum levels for use of the machine. The use of an unbalanced cutting element, the excessive speed of movement, or the absence of maintenance have a significant influence on noise emissions and vibrations. Consequently, it is necessary to take preventive steps to eliminate possible damage due to high levels of noise and stress from vibration. Maintain the machine well, wear ear protection devices, and take breaks while working.

### Storage

To reduce fire risks, do not leave containers with debris inside a room.

### 3.5 ENVIRONMENTAL PROTECTION

Safeguarding the environment must be a relevant and priority aspect of machine use, of benefit to the community and the environment we live in.

- Comply with local regulations for the disposal of packaging, deteriorated parts or any elements with a strong environmental impact; this waste must not be disposed of as normal waste, it must be separated and taken to specified waste disposal centres where the material will be recycled.
- Scrupulously comply with local regulations for the disposal of waste materials
- When the machine is withdrawn from service, do not dispose of it in the environment, but take it to a waste disposal facility in accordance with the local regulations in force.



Do not throw electrical equipment away with domestic waste. According to the European Directive 2012/19/EU on electrical and electronic equipment waste and its implementation in observance of UK Regulation "The waste

electrical and electronic equipment regulations 2013 (as amended)” and in accordance with national regulations, old electrical equipment must be collected separately, for eco-compatible recycling. If electrical equipment is disposed of in dumps or in landfills, hazardous substances can leak into the groundwater and contaminate the food chain, damaging your health and well-being. For further information on the disposal of this product, contact your dealer or a domestic waste collection service.



Li-ion

At the end of their useful life, dispose of batteries with due care and in compliance with local regulations. The battery contains material which is harmful to you and the environment. They must be removed and disposed of separately at a facility that accepts lithium-ion batteries.



Separate waste collection of the products and packaging used allows the materials to be recycled and reused. Reuse of recycled materials help to prevent environmental pollution and reduces the demand for raw materials.

## 4. GETTING TO KNOW THE MACHINE

### 4.1 DESCRIPTION OF THE MACHINE AND PLANNED USE

**This machine is a ride-on lawn mower with seated operator.**

The machine is fitted with two electric motors, which drive the cutting means and with two independent electric drive units.

The operator is able to operate the machine and use the main controls, always seated in the operator's position.

The safety devices installed on the machine will disengage the motor and cutting means in a couple of seconds (par. 7.2.2).

#### 4.1.1 Intended use

This machine was designed and built to cut grass. More specifically:

1. mow the grass and discharge it from the side
2. mow, chop and deposit the grass on the ground (mulching effect).

The use of special attachments provided for by the Manufacturer as original equipment or which may be purchased separately, allows this work to be done in various operating modes, illustrated

in this manual or the instructions that accompany the single attachments.

Likewise, the intended use can be extended to include other functions by applying supplementary attachments (if provided for by the Manufacturer), abiding by the restrictions and conditions indicated in the instructions accompanying the attachment.

#### 4.1.2 Improper use

Any other use, other than the intended one, can be dangerous and cause damage to persons and/or property. Examples of improper use may include, but are not limited to:

- allowing children, animals or other passengers to ride on the machine as they could fall off and injure themselves or compromise safe driving by the operator;
- pushing loads;
- using the machine for riding over unstable, slippery, icy, stony, rough, marshy ground or puddles that do not allow the consistency of the ground to be assessed;
- using the cutting means on surfaces other than grass;

### NOTICE

Improper use of the machine will invalidate the warranty, relieve the Manufacturer from all liabilities, and the user will consequently be liable for all and any damage or injury to himself or others.

#### 4.1.3 User types

This machine is intended for use by consumers, i.e. non-professional operators. It is intended for "hobby use" and must be handled by a single operator.

### 4.2 SAFETY SIGNS

The machine has various symbols on it (fig. 1). They are used to remind the operator of the behaviour to follow to use it with the necessary attention and caution.

Meaning of symbols:



#### WARNING

Read the instructions before operating the machine.



#### WARNING

Disconnect the key and read the instructions before carrying out any maintenance or repair work.



### OBJECTS EJECTION HAZARD

Do not operate without side discharge chute in place.



### OBJECTS EJECTION HAZARD

Keep people away from the work area when in use.



### MACHINE OVERTURNING HAZARD

Do not use this machine on slopes greater than 15°.



### CRUSHING HAZARD

Make sure that children stay clear of the machine all the time when motor is running.



### CUTTING HAZARD

Cutting means in motion. Do not put hands or feet near or under the opening of the cutting means housing.

## SAFETY INSTRUCTIONS

Any damaged or illegible decals must be replaced. Order replacement decals from an authorised service centre.

## 4.3 IDENTIFICATION LABEL

The identification label holds the following data (fig. 2):

1. Sound power level.
2. Conformity marking.
3. Year of manufacture.
4. Type of machine.
5. Serial number.
6. Name and address of Manufacturer.
7. Article code.
8. Max. motor operation speed.
9. Weight in kg.
10. Electrical protection rating.
11. Rated voltage.
12. Battery capacity.

Write the identification data of the machine in the specific space on the label on the back of the cover page.

## SAFETY INSTRUCTIONS

Quote the information on the product identification label whenever you contact an authorised service workshop.

## NOTE

The example of the Declaration of Conformity is provided on the last pages of the manual.

## 4.4 MAIN COMPONENTS

The machine is composed of a series of main components that have the following functions (fig.2):

- A. **Cutting-means assembly:** this is the assembly comprising the casing that houses the rotating cutting means, and the cutting means.
- B. **Cutting means:** these are what cut the grass; the fins at the ends help convey the cut grass towards the discharge chute.
- C. **Side discharge chute:** a safety device to prevent objects drawn up by the cutting means from being hurled by the machine (only for side discharge models).
- D. **Driver seat:** this is where the machine operator sits. It has a sensor connected to safety devices for detecting the presence of the operator.
- E. **Blade motor:** supply the drive power to the cutting means.
- F. **Transmission motor:** provides drive power to the rear wheels.
- G. **Battery:** supplies power to the motors and all the electrical components of the machine.

## 5. ASSEMBLY

### CAUTION

The safety regulations to follow are described in chap. 2. Strictly comply with these instructions to avoid serious risks or hazards. Do not use the machine until you have verified that the machine has been delivered fully assembled, including any removable parts indicated in the table below and described in the following sections "ASSEMBLY ...".

### 5.1 COMPONENTS AND PARTS

The equipment and parts that can be removed if necessary include:

	Description
1	Envelope containing: - instruction manuals and documents - 2 starter keys
2	Battery charger
3	Seat
4	Side discharge chute
5	Cutting-means assembly side reinforcement .

## 5.2 FITTING THE SEAT

Fit the seat (fig. 3.A) onto the plate (fig. 3.B) using the screws (fig. 3.C) and the spacers (fig. 3.D).

## 5.3 FITTING THE SIDE DISCHARGE CHUTE

### SAFETY INSTRUCTIONS

The side discharge chute is an integral part of the machine safety devices and must never be removed except for reasons of storage space or to replace it in the event of breakage. The side discharge chute must always be installed and efficient before starting work.

1. From the inside of the side discharge chute (fig. 4.A), fit the spring (fig. 4.B) by inserting the terminal (fig. 4.B.1) into the hole and turning it so that both the spring (fig. 4.B) and the terminal (fig. 4.B.2) are securely positioned in their seatings.
2. Position the side discharge chute (fig. 4.A) in line with the cutting-means assembly brackets (fig. 4.C). Using a screwdriver, turn the second terminal (fig. 4.B.2) of the spring (fig. 4.B) to bring it outside the side discharge chute.
3. Fit the pin (fig. 4.D) in the holes on the brackets (fig. 4.C) and on the side discharge chute, so that it passes through the coils of the spring (fig. 4.B) and the drilled end comes out of the inner most bracket.
4. Insert the cotter pin (fig. 4.E) in the pin (fig. 4.D) hole (fig. D.1) and rotate the pin until it is possible to bend the two ends (fig. 4.E.1) of the cotter pin, (with the aid of a pair of pliers), so it cannot slide out and cause the pin to fall out (fig. 4.D).

### CAUTION

Check that the spring works correctly and keep the side discharge chute securely lowered. Make sure that the pin is fitted properly to prevent it from falling out accidentally. Make sure that the side discharge guard (fig. 5.A) is lowered and locked by the safety lever (fig. 5.B).

### WARNING

Before dismantling or servicing the deflector, remember to push the safety lever (fig. 6.B) and lift the side discharge guard (fig. 6.A) to facilitate its removal.

## NOTE

To dismantle the deflector, follow the sequence in reverse order of assembly.

## 5.4 ASSEMBLING THE SIDE REINFORCEMENT PANELS OF THE CUTTING-MEANS ASSEMBLY

Assembly the side reinforcement panels on the cutting-means assembly profile using the relative screws (fig. 7).

## 6. CONTROLS AND SERVICES

### 6.1 CONSENT KEY

This key acts as a main switch, enabling or disabling the power supply to the machine's motors and services.

The key (fig. 8.A) has 2 positions:



1. **Extracted.** Machine Off All circuits are disabled and the machine switches off. No functions can be activated



2. **Inserted all the way.** Machine On. All circuits are enabled and the machine is ready to use.

### 6.2 EMERGENCY PUSH-BUTTON

The emergency push-button (fig. 8.B) allows the immediate shut down of the machine in case of emergency.

The push-button has two positions:



1. **Enable:** pressing the emergency push-button stops the cutting means motors and drive control.



2. **Reset:** turn the emergency push-button clockwise to reinstate all the functions. To start the machine, repeat the start-up procedure using the key (par. 7.4).

## NOTE

With the emergency push-button enabled, the machine cannot be started.

### NOTICE

The emergency push-button must never be used as the usual method of stopping the machine.

### 6.3 TRANSMISSION ENGAGEMENT / DISENGAGEMENT LEVERS

The transmission engagement / disengagement levers (fig. 8.C) allows the machine to be moved manually, without switching it on.

Each lever has two positions, indicated by the following symbols:



1. **Transmission engaged:** with the lever (fig. 8.C) in a horizontal position (A), the machine can be moved with the machine switched on by means of the two motors.



2. **Transmission disengaged:** with the lever (fig. 8.C) pushed downwards (B), the machine can be moved manually without switching it on.

#### CAUTION

The levers must be operated so that both levers are always in the same position.

Do not leave the machine unattended with the levers in position (B).

#### CAUTION

Handle the machine manually only on level ground.

#### SAFETY INSTRUCTIONS

The engagement / disengagement levers must never be in the middle position. This condition overheats and damages the transmission.

### 6.4 DIRECTION LEVER

This lever (fig. 8.D) groups the machine movement controls and enables the drive power to the rear wheels, adjusting the direction of travel (steering) and speed, both in forward and reverse gear.

This control (fig. 8.D.1) is equipped with a safety lever (fig. 8.D.2) which must always be pressed to move the machine.

Releasing the safety lever (fig. 8.D.2) will stop the machine.

The direction lever (fig. 8.D.1) can be used in all directions, which correspond to the following actions.



1. **Neutral:** the machine remains stationary with both transmission brakes enabled.



2. **Straight forward gear:** by gradually moving the manipulator forward, the machine moves forward in a straight line, at an increasing speed.



3. **Steering in forward gear:** by gradually moving the manipulator forward to the right or left, the machine will move forward turning to the right or left, at an increasing speed.



4. **Rotation to the right:** by gradually moving the manipulator forward and to the right or left, the machine rotates clockwise on its own axis at an increasing speed.



5. **Rotation to the left:** by gradually moving the manipulator all the way to the left, the machine rotates counter clockwise on its own axis at an increasing speed.



6. **Straight reverse gear:** by gradually moving the manipulator backwards, the machine reverses in a straight line, at an increasing speed.



7. **Steering in reverse gear:** by gradually moving the manipulator backwards and to the right or left, the machine reverse turning to the right or left, at an increasing speed.

#### NOTE

The drive power is disabled when the operator leaves the seat.

## 6.5 CUTTING HEIGHT ADJUSTMENT HANDLE

Use this handle to raise and lower the cutting-means assembly to one of the 8 different cutting heights (fig. 8.E).



The eight positions are shown as «1» to «8» on the plate, and correspond to the same number of cutting heights between 3 and 8 cm.

To switch from one position to another, press the release lever (fig. 8.E.1) and move the handle (fig. 8.E.2) back into one of the stop notches.

## 6.6 AUXILIARY PORT FOR USB ACCESSORIES

This port (fig. 8.F) can be used to recharge USB devices. It is only used for recharging. The port has no communication function with the connected USB device. The socket is only live when the key (fig. 8.A) is inserted all the way.

### ⚠ NOTICE

Do not charge the accessory connected to the USB port in rainy, humid or high temperature conditions with direct exposure to sunlight. If used in these conditions the warranty will be invalidated and the manufacturer will not be held liable for any problems.

Do not open the cap of the USB port in rainy or dusty areas.

The manufacturer declines all liability for damage caused to the accessory connected to the USB port or for any loss of data during its use.

## 6.7 BATTERY CHARGING SOCKET

The charging socket is accessible by lifting the flap (fig. 8.G) at the rear of the machine. To charge the battery follow the instructions provided in par. 8.2.2.

## 6.8 PUSH-BUTTON PANEL

The machine is equipped with a push-button panel (fig.8.H) whose layout differs depending on the model (fig.9) and includes the controls and indicator lights described below.



### Machine start push-button

With the key inserted all the way, this push-button (fig. 9.A) turns the machine on and enables all functions. A beep is heard when the machine is turned on.

### NOTE

If all safety conditions are met, the “READY” icon (fig. 9.M) is lit and the machine is ready to be used (see chapter 7.4).



### Battery LED

The LEDs (fig. 9.B) normally indicate the battery charge level of the machine, but specific combinations of their illuminated status provide some information regarding machine malfunctions (see chap. 15).



### Headlight switch on button

By pressing the push-button fig. 9.C the headlights are switched on/off.



### “Bluetooth” icon

The icon fig. 9.D is lit when the machine and the data exchange device are connected.



### Cutting means engage/disengage push-button

By pressing the push-button fig. 9.D the cutting means are engaged/disengaged.

- The cutting means become operational after a few seconds from being engaged.
- When disengaged, a brake is enabled which stops the cutting devices from rotating within a few seconds.

### NOTE

If the cutting means are engaged without respecting the safety conditions, the machine will shut down or cannot be turned on (see par. 7.2.2).



### Caution Icon

The iconfig. 9.F, if lit, indicates failure to comply with safety conditions or a possible malfunction of the machine (see chap. 15).



### Emergency push-button icon

The (icon fig. 9.G) is lit when the emergency push-button is enabled (see par. 6.2).



### Operator on board icon

The (icon fig. 9.H) is lit when the operator is not sat on the seat (see par. 7.2.2).



### Transmission engagement / disengagement lever icon

The icon (fig. 9.I) is lit up when the transmission is not engaged (see par. 6.3 and chap. 15).



### Controller and/or motor overheating icon

The (icon fig. 9.L) indicates overheating of the electrical components. See chap.15.



### “Ready” icon

The icon (fig. 9.M) is lit with the key fully inserted and after pressing the start button.

## 6.8.1 Push-button (type “I”) fig. 9



### Gear mode push-button

When started, the machine automatically runs in “NORMAL” mode. The push-button (fig. 9.N) switches between “FAST” and “NORMAL” gear.



### Gear mode icon

The icon (fig. 9.O) is lit when the machine is in “FAST” gear mode.

## 6.8.2 Push-button (type “II”) fig. 9



### “Normal/slow” gear mode push-button

When started, the machine automatically runs in “NORMAL” mode. The push-button (fig. 9.P) switches between “SLOW” and “NORMAL” gear. .



### “Normal/slow” gear mode icon

The icon (fig. 9.Q) is lit when the machine is in “SLOW” gear mode.



### “Normal/fast” gear mode push-button

When started, the machine automatically runs in “NORMAL” mode. The push-button (fig. 9.R) switches between “FAST” and “NORMAL” gear.



### “Normal/fast” gear mode icon

The icon (fig. 9.S) is lit when the machine is in “FAST” gear mode.



### Cutting speed push-button

When started, the machine automatically runs in “NORMAL” mode. The button (fig. 9.T) enables the three cutting device speeds in the following sequence: “NORMAL” > “BOOST” > “NORMAL” > “ECO” > “NORMAL”.



### “ECO” cutting speed icon

The icon (fig. 9.U) is lit when the machine is in “ECO” cutting mode and remains off when it switches back to “NORMAL” mode. The “eco” mode allows for significant saving of battery power.

### NOTE

We do not recommend the use of the “ECO” function during heavy grass cutting conditions (cutting of thick, high, wet grass).



### “ECO” cutting speed icon

The icon (fig. 9.U) is lit when the machine is in “ECO” cutting mode and remains off when it switches back to “NORMAL” mode. The “eco” mode allows for significant saving of battery power.

#### NOTE

We do not recommend the use of the “ECO” function during heavy cutting conditions (cutting thick, high, wet grass).



### “BOOST” cutting speed icon

The icon (fig. 9.V) is lit when the machine is in “BOOST” cutting mode and remains off when it switches back to “NORMAL” mode.

## 6.9 BLUETOOTH FUNCTION

The Bluetooth function, allows direct wireless connection between the machine and a device at a short distance.

The device must have the appropriate app for data exchange installed, which can be downloaded via the QRCode (fig.10), whose instructions for use are provided separately.



The Bluetooth connection is activated automatically when the machine is started and the connection with the device is confirmed when the icon is lit (fig. 9.D).

Check that the connection between the app and the device is enabled.

## 7. USING THE MACHINE

### CAUTION

The safety regulations to follow are described in chap. 2. Strictly comply with these instructions to avoid serious risks or hazards.

### 7.1 PRELIMINARY PROCEDURES

Before starting to work, it is necessary to carry out several checks and operations to ensure you can work efficiently and in maximum safety.

#### 7.1.1 Checking the battery

Before using the machine for the first time after purchase, always fully charge the battery. Before each use, check the charge status of the battery (par. 8.2.2).

#### 7.1.2 Seat adjustment

To change the seat position move the lever (fig.11.A) upwards, and allow it to slide along the guides until it reaches the desired position. Make sure the seat remains firmly locked in place and the lever returns to its original position. The machine cannot be started without the operator in the seat. (see 7.2.2).

#### 7.1.3 Tyre pressure

Having the right tyre pressure is the main condition for ensuring that the cutting-means assembly is horizontal and mows evenly.

1. Unscrew the valve caps.
2. Connect a compressed air line with a gauge to the valves (fig. 12)
3. Adjust the pressure according to the values indicated in the “Technical Data” chart.

#### 7.1.4 Preparing the machine before starting work

#### NOTE

This machine can be used to mow lawns in a number of different ways; before starting work, prepare the machine based on how the lawn is to be mowed.

- Set up for cutting and side discharge of grass on the ground (only for models with side discharge):** Always ensure that the inner spring of the deflector (fig. 5.A) and the safety lever (fig. 5.B and 6.B) are working properly, keeping it firmly in the lowered position.
- Set up for grass cutting and shredding:** If the user prefers to cut the grass, shred it finely and leave it deposited on the lawn, a “mulching kit is available upon request (par. 16.1) which must be fitted as indicated in the relevant instructions.

#### 7.1.5 Positioning the anti-scalp wheels

The anti-chipping wheels are used to reduce the risk of tearing up sections of lawn, which can occur when the edge of the cutting-means assembly drags over irregular ground. Position the wheels as indicated (par. 8.3).



## 7.2 SAFETY CHECKS





Run the following safety checks and check that the results correspond to those outlined on the tables.

### SAFETY INSTRUCTIONS

Always carry out the safety checks before using the machine.

#### 7.2.1 General safety check

Object	Result
Side discharge guard.	Good condition. No damage. Properly installed.
Traction control manipulator	Rubber protection without cuts or cracks

Status	Action	Result
Operator seated. Manipulator in "neutral" position. Emergency button deactivated.	Insert the key all the way in the enable circuit position.	The machine is ready to start.
Key inserted all the way. Start push-button pressed (fig. 9.A) and icon (fig. 9.M) lit.	The operator gets up from the seat.	All services are deactivated The icon (fig. 9.F) flashes and the icon (fig. 9.H) is lit.  
Operator seated. Manipulator in forward or reverse gear position.	Try turning on the machine.	The machine is turned on. The icon (fig. 9.F) flashes and the icon (fig. 9.I) is lit.  
Emergency push-button activated.	Try turning on the machine.	The machine is turned on, but the drive manipulator and the push-button to engage the cutting means are not working.
Machine turned on and in motion.	Release the drive manipulator.	The machine slows down and stops.

### DANGER

If any of the results fail to match the indications provided in the tables, do not use the machine. Contact a service centre to have it checked and repaired if necessary.

#### NOTE

Always bear in mind that the safety devices prevent the electric motor from starting if safety requirements have not been met. In these cases, once the start consent has been reinstated,

Drive the machine forwards and in reverse and release the direction lever.	The machine slows down and stops.
Safety devices	Proceed as indicated in par. 7.2.2

#### 7.2.2 Control of safety devices

The safety devices work in two ways:

- A. to prevent the electric motor from starting if all the safety requirements have not been met.
- B. to stop the electric motor if even just one of the safety requirements is not met.

it is necessary to extract and then insert the key (fig. 8.A) again before the machine can be restarted.

#### 7.2.3 Test driving

After the checks have been completed, carry out a test drive to ensure that there are no abnormal noises or vibrations, that the drive control manipulator moves smoothly and that the machine responds correctly to the various changes in position.

## 7.3 USING ON SLOPES

Comply with the limits indicated in the "Technical Data" Tables ad in "fig. 13" regardless of the mowing direction.

Remember there is no such thing as a "safe" slope. Driving on grass slopes requires particular care. To prevent overturning or loss of control over the machine:

- Never mow across the face of the slope. Lawns on a slope have to be mowed moving up and down and never across them, in forward drive, paying attention to the changes of direction, making sure that the wheels facing the slope do not hit any obstacles (such as stones, branches, roots, etc.) which may cause the machine to slide sideways, tip over or lose control.
- Do not stop or start suddenly when going up or downhill.
- Shift to drive gear very gently paying particular attention to prevent the machine from tipping up.
- Reduce speed:
  - before changing direction and during tight turns;
  - before approaching a slope, especially downhill, to allow safe braking distance.
- Never switch to reverse gear to decrease speed when going downhill: this could cause loss of control of the machine, especially on slippery ground.

## 7.4 START-UP

To start the machine:

1. Make sure that both transmissions are engaged (par. 6.3).
2. Sit in the operator seat.
3. Insert the key (fig. 8.A) all the way.
4. Wait for the electrical check of the machine to be completed, during which the push-button panel icons will light up.
5. Press the start push-button (fig. 9.A).
6. Wait until the "Ready" icon (fig. 9.M) is lit with a fixed light.

---

### NOTE

At the end of the electrical check the headlights light up for a moment.

---

## 7.5 WORK

### 7.5.1 Drive and movements

When moving the machine:

1. disengage the cutting means (par. 6.5);
2. bring the cutting-means assembly to the highest position (position «8»);
3. use the drive manipulator as required to achieve the desired direction of travel and reach the desired speed;
4. move to the work area.

---

### DANGER

The drive gear must only be engaged following the described procedures (par. 6.3) to prevent sudden engagement which may cause the vehicle to tip over and the driver to lose control, especially on slopes.

---

### 7.5.2 Reverse gear

---

#### NOTE

Reverse must be engaged when the machine has stopped.

---

When the reverse gear is engaged, all the various forward modes are temporarily disabled, and will only be enabled when the manipulator lever is switched back to forward gear.

### 7.5.3 Grass cutting

1. Bring the cutting-means assembly into working position (par. 6.5).
2. Engage the cutting means (par. 6.5) only on grass lawns; avoid engaging them on stony ground or when the grass is very high.
3. Start driving and cutting in the grassy area very gradually and with caution.
4. Regulate the forward travel speed, the blade speed (if available) and the cutting height (par. 6.4) considering the conditions of the lawn (the height, density and dampness of the grass) and the amount of grass collected.

## NOTICE

When the charge level drops below the 10% threshold, the first battery LED (fig. 9.B) starts flashing. If the charge level drops below 4%, the LED will flash faster, the cutting means disengage and it is necessary to go back and recharge the battery.

---

## NOTE

The appearance of the lawn will improve if you alternate cutting in both directions at the same height (fig. 14 A.B).

---

Disengage the cutting means and move the cutting-means assembly to the highest position:

- When moving between work areas
- When driving on grass free surfaces
- Every time it is necessary to overcome an obstacle.

### 7.5.4 Suggestions for maintaining a nice lawn

- To keep a lawn green and soft with a good appearance, it should be cut regularly. A lawn can be composed of different types of grass. If the lawn is cut frequently, grass and roots grow more vigorously, forming a solid grassy bed. If the lawn is cut less frequently, higher grass and weeds start growing (clover and daisies, etc.).
- It is always better to cut the grass when dry.
- The cutting means must be in good condition and well sharpened so that the grass is cut straight without a ragged edge that leads to yellowing at the ends.
- The frequency of mowing should be in relation to the rate of growth of the grass, which should not be left to grow too much between one cut and the next.
- During hot and dry periods, the grass should be cut a little higher to prevent the ground from drying out.
- The best height of the grass on a well-kept lawn is approx. 4-5 cm. and with one mowing, you do not need to remove more than a third of the total height. If the grass is very tall, it should be cut twice in a twenty-four hour period. The first time with the cutting means at maximum cutting height, possibly reducing the cutting width and the second cut at the height desired (fig. 15).

- The appearance of the lawn will improve if you alternate the cutting in both directions (fig. 14).
- If the cutting means assembly tends to get blocked with grass, you should reduce the travel speed as it may be too high for the condition of the grass. If the problem persists, the probable causes are either badly sharpened cutting means or deformed fins.
- Be very careful when mowing near bushes or kerbs as these could distort the horizontal position of the cutting-means assembly and damage its edge as well as the cutting means.

### 7.5.5 Mowing completed

When mowing has been completed:

1. disengage the cutting means;
2. drive back with the cutting-means assembly in its highest position (8).

### 7.6 STOP

To stop the machine:

1. Release the drive manipulator to stop the machine.
2. Turn off the machine by removing the ignition key.

## NOTE

To keep the battery charged, do not leave the ignition key inserted when the machine is not in use.

---

### 7.7 AFTER USE

1. Allow the machine to cool down before storing it anywhere.
2. Clean (par. 8.4).
3. Check there are no loose or damaged components. If necessary, replace the damaged components and tighten any screws and loose bolts or contact the authorised service centre.
4. Place the machine near a power outlet and recharge the battery (par. 8.2.2), in order for it to be fully efficient when it is used again.

Whenever the machine is left unattended, the driver's seat is left or the machine is parked:

1. Stop the machine;
2. Bring the cutting-means assembly to the lowest position «1»;
3. Make sure that all moving parts have come to a complete stop;
4. Remove the key from the ignition.

## WARNING

Always leave the machine in a shaded area or in a sheltered environment, at a temperature below +35°C.

---

## 8. ROUTINE MAINTENANCE

### 8.1 GENERAL INFORMATION

#### DANGER

The safety regulations to follow are described in chap. 2. Strictly comply with these instructions to avoid serious risks or hazards.

---

Before conducting any inspections, cleaning or maintenance/adjustment interventions on the machine:

1. disengage the cutting means;
2. stop the machine;
3. make sure that all moving parts have come to a complete stop;
4. remove the key;

#### DANGER

Never leave the key in the ignition or within reach of children or unauthorised persons.

---

5. read the relevant instructions;
6. Use suitable clothing, protective gloves and goggles.

The frequency and types of maintenance are summarised in the "Maintenance Table". This table will help you maintain your machine's safety and performance. It summarises the main interventions to be made and the frequency applicable to each of them. Carry out the relevant intervention according to the first deadline.

The use of non-genuine and/or incorrectly assembled spare parts and attachments could adversely affect machine operation and safety. The manufacturer shall decline all liability in the event of injuries or damages caused by such parts.

Genuine spare parts are supplied by authorised assistance workshops and dealers.

## 8.2 BATTERY

### 8.2.1 Battery power reserve

The battery autonomy (and therefore the lawn area that can be worked before recharging) is mainly depending on:

- A. Working factors, producing a higher energy consumption (e.g. cutting thick, high, wet grass).
- B. Operator behaviour that should be avoided:
  - switching the machine on and off frequently whilst working;
  - an excessive amount of grass removed in relation to the conditions of the lawn;
  - working at a speed that is too high in relation to the amount of grass to be removed.
- C. Environmental conditions, such as high environmental temperature exceeding +35°C.

To optimise battery life it is always advisable:

- to cut the grass when the lawn is dry;
- to cut the grass frequently so that it doesn't grow too tall;
- to set a higher cutting height when the grass is very tall, then set a lower height and cut the lawn again;
- do not use the machine in "mulching" mode when the grass is very tall.
- to cut the grass at an environmental temperature ranging between +5 and +35°C.

### 8.2.2 Recharging the battery

The power needed to operate the machine is provided by a battery, which requires proper maintenance to ensure its efficiency and long life. The machine battery must always be charged:

- Before using the machine for the first time after purchase.
- When the minimum charge threshold is reached (fig. 12.F).
- Before leaving the machine inactive for any extended period of time
- At least once a month when in storage.
- Before starting up the machine after a prolonged period of inactivity.

### **⚠ WARNING**

When the battery is not connected to the mains via the battery charger, the battery charge decreases even if the machine is not being used. If the batteries were to be drained significantly, they could be severely damaged to the point of being unusable. The warranty does not cover damage resulting from a battery that has not been charged regularly.

### **⚠ WARNING**

Charging must only take place via the charging socket (fig. 16.B) using the battery charger (fig. 16.D) supplied or another type indicated in the "Technical Data" table. Other recharging systems can irreversibly damage the battery.

### **⚠ WARNING**

The battery must be recharged in an environment protected from the weather, in the shade, at a temperature ranging between +5 and +35 °C.

### **NOTE**

The battery can be recharged at any time, even partially, with no risk of damaging it.

### **⚠ SAFETY INSTRUCTIONS**

Do not perform any maintenance or cleaning while recharging the batteries.

To recharge the battery:

- Bring the machine close to an earthed power outlet (so as to avoid the use of extensions) and remove the key;
- Open the rear hatch (fig. 16.A);
- Connect the battery charger (fig. 16.D) provided to the charge socket (fig. 16.B) using the proper bayonet connector (fig. 16.C);
- Connect the battery charger to the mains socket, by inserting the respective plug (fig. 17).

### **In certain commercial areas only:**

To charge the battery, a socket with a safety circuit breaker (fig. 18.A) is supplied, if required, to which the charging cable must be connected (fig. 16.D).

The socket with a safety circuit breaker must be connected to the mains socket and a performance test must be carried out:





1. Press the "RESET" push-button (fig. 18.B) to activate functioning. The warning light must be "ON" (fig. 18.C).
2. Press the "TEST" push-button (fig. 18.D) to perform the performance test. The warning light must be "OFF" (fig. 18.C).

### **⚠ DANGER**

If the performance test ends with a negative result, the safety circuit breaker socket is not required and should not be used. If the performance test is successful, it can be used and it is possible to proceed with the charging phase.

Full charging takes about 2-8.5 hours (depending on the battery and the charger), during which the warning LEDs (fig. 9.F) flash progressively. When every single charge threshold is reached, the respective LED remains on permanently, while the others continue to flash.

The battery can be kept under charge indefinitely.

Charge status (SOC)	LED switching on
SOC > 80%	 1 2 3 4 5
60% ≤ SOC < 80%	 1 2 3 4 5
40% ≤ SOC < 60%	 1 2 3 4 5
20% ≤ SOC < 40%	 1 2 3 4 5
10% ≤ SOC < 20%	 1 2 3 4 5

It is possible to stop charging the battery when the charge level is between LEDs 1 and 4.

#### **WARNING**

Do not interrupt the charging phase when LED 5 flashes but wait for it to be lit continuously. When all LEDs are lit continuously the battery is fully charged.

---

#### **NOTICE**

The battery charging time could increase if the machine has been used in heavy working conditions, with a consequent indication of battery overheating (chap.15).

---

#### **NOTICE**

If the battery is completely discharged, the indicator LEDs remain off until the minimum charge threshold is reached.

---

When charging is complete, the charging system reduces the flow of current sufficient to maintain and restore the charge of the battery to its ideal levels

#### **NOTICE**

If the battery charger is connected to the machine and the 5 LEDs fig 9.B flash at the same time, it means that charging is not in progress. Check the connection battery charger/electric mains.

---

#### **NOTE**

The energy consumption to maintain the battery charged is very low and inexpensive.

---

#### **NOTE**

During battery charging, all machine functions are disabled, even if the ignition key is inserted all the way.

---

#### **WARNING**

The battery fitted on the machine has been designed and manufactured for this type of use, therefore:- do not disconnect or remove the batteries from their housings;  
- do not replace the batteries with non-original ones;  
- do not perform any work which is not mentioned in this manual. In the event a problem with the batteries, please contact your Dealer.

---

### **8.3 ANTI-CHIPPING WHEELS**

The different heights of the wheels allow you to maintain a safe distance "H" between the cutting-means assembly and the ground (fig. 19.A).

Adjust the position of the anti-chipping wheels according to how irregular the ground is.

#### **SAFETY INSTRUCTIONS**

This should always be performed on both wheels, positioning them at the same height, with the machine off.

---

To change the position:

1. Unscrew and remove the screw (fig. 19.B).
2. Reposition the wheel (fig. 19.A) with the spacer (fig. 19.C) inside the hole at the desired distance.
3. Tighten firmly the screw (fig. 19.B) in the nut (fig. 19.D).

### **8.4 CLEANING**

Clean thoroughly following the instructions below every time it is used.

#### **8.4.1 Cleaning the machine**

- Clean the outside of the machine washing the plastic parts of the bodywork with a damp sponge using water and detergent, being careful not to get the electric motors, the battery and the electrical system components wet.
- To reduce fire hazards, keep the motor and the battery compartment free of grass, leaves, or excessive grease.
- Keep the push-button panel and traction control manipulator guard free from dirt and debris.

#### **WARNING**

Never use high-pressure water or aggressive liquids to wash the bodywork and electric motors.

---

### 8.4.2 Cleaning the cutting-means assembly

Clean the cutting-means assembly thoroughly to remove any grass remains or debris.

#### CAUTION

Keep people or animals away from the surrounding area when cleaning the cutting-means assembly.

#### a. Cleaning the interiors

#### WARNING

When washing the inside of the cutting-means assembly and the discharge chute, the side discharge chute or mulching cap must be assembled.

1. Position the machine on a flat and stable surface;
2. Connect a water hose to one of the two fittings (fig. 20.A) and open the water supply;
3. Sit in the operator's seat, leave the transmission manipulator in the "neutral" position and start the machine.
4. Lower the cutting-means assembly completely and engage the cutting means
5. Allow water to flow for a few minutes and then stop the machine
6. Close the water supply and disconnect the pipe from the fitting
7. Repeat the procedure on the other hose fitting.

#### b. Cleaning the exterior

#### SAFETY INSTRUCTIONS

It is important to ensure that no debris and dried grass residues accumulate in the upper part of the cutting-means assembly to maintain the best level of efficiency and safety of the machine.

To clean the upper part of the cutting-means assembly:

- lower the cutting-means assembly completely (position «1»);
- blow with a jet of compressed air (fig. 21).

### 8.5 LUBRICATION

Object	Action
Cutting-means assembly	Lubricate the lifting points with oil (fig. 22.A).
Rear wheel axles	Remove the wheels. Lubricate the axles with grease (par. 9.3.4) (fig. 22.B).

### 8.6 NUTS AND BOLTS

Keep all nuts, bolts and screws tight to be sure the equipment is in safe working condition.

## 9. OCCASIONAL MAINTENANCE

### 9.1 SAFETY RECOMMENDATIONS

#### SAFETY INSTRUCTIONS

You must go to a specialized Service Centre or contact your Dealer if the following are malfunctioning:- the neutral position of the drive manipulator (service brake);  
- the engagement and disengagement of the cutting means;  
- the drive engagement in forward gear, reverse gear or when changing direction.

### 9.2 CUTTING-MEANS ASSEMBLY / CUTTING MEANS

#### 9.2.1 Aligning the cutting-means assembly

The cutting-means assembly should be properly adjusted to obtain an evenly mown lawn (fig. 15). If mowing is uneven, check the tyre pressure (par. 7.1.3).  
If this is not sufficient to achieve an even cut, please contact your Dealer to adjust the alignment of the cutting-means assembly.

#### 9.2.2 Cutting means

A badly sharpened cutting means pulls at the grass and causes the lawn to turn yellow.

#### SAFETY INSTRUCTIONS

Always have damaged, bent or worn cutting means, along with their own screws, replaced in pairs to maintain balance.

## **⚠ CAUTION**

All work on the cutting means (disassembly, sharpening, balancing, repairing, reassembly and/or replacing) are demanding jobs that require special skills as well as special tools. For safety reasons, these jobs are best carried out at a Specialised Centre.

## **⚠ WARNING**

Always use original cutting means bearing the code indicated in the "Technical Data".

## **NOTE**

Given product evolution, the cutting means listed in the "Technical Data" table may be replaced in time with others having similar interchangeable and operating safety features.

## **9.3 REPLACING OF FRONT / REAR WHEELS**

### **9.3.1 Preliminary procedures**

## **⚠ DANGER**

Use a suitable lifting device.

Before changing the wheels it is necessary to complete some preliminary operations:

1. Position the machine on a solid and even surface that guarantees stability of the machine.
2. Stop the machine;
3. Remove the key from the ignition.

### **9.3.2 Replacing the rear wheels**

1. Check that the closed jack is of a suitable height for the distance of the application point in relation to the ground.
2. Check that the jack is perfectly perpendicular to the ground.
3. Engage the transmission so that the rear wheels are locked (par. 6.3.1);
4. Place wooden wedges (fig. 23.A) in front of and behind the two front wheels (fig. 23.B), so as to prevent any accidental movement of the machine when both rear wheels (fig. 23.C) lift off the ground;
5. Position the jack (fig. 24.A) in the centre of the two tie rods (fig. 24.B) connecting the transmission units (fig. 24.C), inserting a wooden shim (fig. 24.D) to avoid damaging

the tie rods and to ensure good stability at the lifting point;

## **NOTE**

The jack positioned as described above causes both wheels to lift.

6. Use the jack to lift the machine enough to easily extract the wheel to be replaced.

## **⚠ SAFETY INSTRUCTIONS**

Make certain the machine remains still and stable during the lifting process. If you notice anything out of the ordinary, lower the jack immediately, check and resolve any problems and lift the machine again.

7. Remove the cover (fig. 25.A).
8. Using a screwdriver, remove the snap ring (fig. 25.B) and the shoulder washer (fig. 25.C).
9. Remove the wheel to be changed.
10. Coat the axle (fig. 25.D) with grease.
11. Mount the spare wheel.
12. Carefully replace the shoulder washer, snap ring and the cover.

## **NOTE**

Check that the rear wheels are of the same diameter and both inflated to the specified pressure (fig. 26.A). If there is any misalignment of the wheels (fig. 26.B) and uneven mowing, the cutting-means assembly must be aligned by an authorised service centre.

### **9.3.3 Replacing the front wheels**

1. Engage the transmission so that the rear wheels are locked (par. 6.3.1), in order to prevent any accidental movement of the machine;
2. Place a wooden shim approximately 2-3 cm thick (fig. 27.A) under the front wheel opposite (fig. 27.B) to the wheel to be replaced, so that the wheel to be replaced (fig. 27.C) also rises far enough so that it can be easily removed.
3. Unscrew the nut (fig. 28.B) holding the screw still (fig. 28.A).
4. Remove the screw (fig. 28.A) and washers (fig. 28.C) and remove the wheel (fig. 28.D).
5. Mount the spare wheel.
6. Replace the screw and washers and tighten the nut firmly in place (fig. 28.B).



### 9.3.4 Repairing or changing tyres

The tyres are "Tubeless" and must be replaced or repaired if punctured by a specialized tyre repairer following the procedures required for this kind of tyre.

## 10. STORING

When you intend to put your machine away for more than 30 days:

1. Remove the ignition key.
2. Clean the machine thoroughly.
3. Check the machine for any damage. If necessary, contact the authorised service centre.
4. Store the machine:
  - with the cutting-means assembly lowered
  - the transmission engaged;
  - in a dry place;
  - sheltered from weather conditions, in the shade, at a recommended temperature ranging between +0 and +40°C;
  - and covered with a sheet where possible;
  - in a place where children cannot get to it;
  - making sure that keys or tools used for maintenance are removed.

### WARNING

The battery must be fully charged at least once a month and always before resuming work.

When restarting the machine, set it up as indicated in chapter "7. Use of the machine".

## 11. HANDLING AND TRANSPORTATION

- When handling the machine, always:
  1. disengage the cutting means;
  2. bring the cutting-means assembly to the highest position;
  3. Turn off the machine and remove the ignition key.
  4. disengage the transmission (par. 6.4).
- When transporting the machine on a vehicle or trailer, always:
  - use access ramps of a width, length and sturdiness appropriate for the weight and size of the machine;
  - raise the plate to the maximum cutting height using the adjustment lever;
  - load the machine with the electric motor switched off, with the key removed from the ignition, without a driver and pushed by an adequate number of people;

- lower the cutting-means assembly completely.
- switch off the machine and remove the key from the ignition;
- engage the transmission (par. 6.4);
- secure the machine to the vehicle, using the two rear hooks. Do not secure the machine to elements that could get damaged.

### SAFETY INSTRUCTIONS

In case of any doubt regarding being unable to carry out the handling or transport of the machine safely, please contact the Service Centre.

## 12. ASSISTANCE AND REPAIRS

This manual provides all the necessary information to run the machine and for correct basic maintenance operations which can be performed by the user. Any regulations and maintenance operations not described herein must be carried out by your Dealer or Authorised Service Centre, which have the necessary knowledge and equipment to ensure that the work is carried out correctly, maintaining the correct degree of safety and the original operating conditions of the machine.

Any operations performed in unauthorised centres or by unqualified persons will totally invalidate the Warranty and all obligations and responsibilities of the Manufacturer.

- Only authorised service centres can carry out guaranteed repairs and maintenance.
- The authorised service centres only use genuine spare parts. Genuine spare parts and attachments have been designed specifically for the machines.
- Non-original parts and attachments are not approved; use of non-original spare parts and attachments will jeopardize the safety of the machine and relieve the Manufacturer from all obligations or liabilities.
- It is advisable to send your machine once a year to an authorized service workshop for servicing, assistance and safety device inspection.

## 13. WARRANTY COVERAGE

The warranty conditions are intended for consumers only, i.e. non-professional operators. The warranty covers all material quality and manufacturing defects recognised during the warranty period by your Dealer or Authorised Service Centre. The warranty is restricted to the repair or replacement of components recognised as faulty.

The warranty only applies to machines subjected to regular maintenance.

The user must follow all the instructions provided in the accompanying documentation.

The warranty does not cover damages resulting from:

- Failure to become familiar with the documentation accompanying the machine (Instruction manual).
- Professional use.
- Carelessness, negligence.
- External causes (lightning, impact, presence of foreign bodies inside the machine) or incidents.
- Incorrect use or assembly or prohibited by the manufacturer.
- Poor maintenance.
- Modification to the machine.
- Use of non-genuine spare parts (adaptable parts).

- Use of attachments not supplied or approved by the manufacturer.

The warranty does not cover:

- The routine/extraordinary maintenance operations (described in the instruction manual).
- Normal wear and tear of consumables, such as cutting means, wheels, headlights, safety bolts and cabling.
- Normal wear and tear.
- Deterioration in the appearance of the machine due to use.
- Cutting means supports
- Any ancillary expenses related to the enforcement of the warranty, such as costs incurred to travel to the user's location, transfer of the machine to the Dealer, rental of replacement equipment or calling of independent enterprises to perform maintenance work.

The user is protected by his or her own national legislation. The purchaser's rights under the national laws or his or her own country are not in any way restricted by this warranty.

## 14. MAINTENANCE TABLE

The boxes at the side are for you to mark the date or number of working hours at which the maintenance was made.

Intervention	Frequency (hours)	Completed (Date or Hours)						Notes
Check all fasteners	Before each use							
Tyre pressure check	Before each use							par. 7.1.3
Safety checks/controls check	Before each use							par. 7.2
Transmission release lever check	Before each use							par. 6.3
Assembly/Checking of outlet guards	Before each use							par. 5.3
Battery power reserve	Before each use After each use Before storage							par. 8.2
General cleaning and inspection	After each use							par. 8.4
Checking for accidental damage to the machine. If necessary, contact the authorised service centre.	After each use							

\* This operation must be carried out by your Dealer or a specialized Centre



\*\* General lubrication of all joints should also be carried out whenever the machine is to be left unused for a long period







Intervention	Frequency (hours)	Completed (Date or Hours)					Notes
cutting means positioning and sharpening check	25						*
Replacing cutting means	100						*
General lubrication	25						par. 8.5 **

\* This operation must be carried out by your Dealer or a specialized Centre

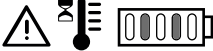
\*\* General lubrication of all joints should also be carried out whenever the machine is to be left unused for a long period

## 15. TROUBLESHOOTING

Problem	Cause	Solution
1. The machine is not starting.	Low battery.	Recharge the battery (par. 8.2.2).
2. Uneven cut	The cutting means are not sufficiently sharpened.	Please contact an authorised service service centre.
	The travel speed is too high compared to the height of the grass.  The cutting-means assembly is full of grass	Reduce the travel speed and/or increase the cutting height:  Wait for the grass to dry.  Clean the cutting-means assembly
3. Abnormal vibrations during use.	The cutting means are unbalanced.  The cutting means are loose.  Loose parts.  Potential damages.	Please contact an authorised service centre for inspections, replacements or repairs.
4. The icon (fig. 9.B) remains lit and the battery LEDs 2 and 5 continue to flash.  	Current overload from the battery due to:	
	1. Excessive working conditions.	Reduce the travel speed Increase the cutting height:
	2. Slope too steep.	Reduce the travel speed and check the gradient of the terrain you are working on.
5. The icon (fig. 9.L) flashes. All other indicators in the push-button panel (icon/LEDs) remain operational and visible.  	Overheating pre-alarm of the Battery, the drive motor and/or motors of the cutting means due to:	
	1. Heavy working conditions.	Reduce the travel speed Increase the cutting height:

<p>The icon (fig. 9.F) and (fig. 9.L) remain lit and the battery LEDs 2 and 4 continue to flash.</p> 	<p>overheating/sub-heating of the battery due to:</p> <ol style="list-style-type: none"> <li>1. Heavy working conditions.</li> <li>2. Unsuitable environmental conditions.</li> </ol>	<p>Turn the machine off, wait at least 5 minutes and then re-start it.</p> <p>Reduce the travel speed</p> <p>Increase the cutting height:</p> <p>Work in an environment suitable to the machine operational conditions.</p>
<p>6. The icon (fig. 9.F) remains lit and the battery LEDs 1, 4 and 5 continue to flash.</p> 	<p>Current overload on the cutting means due to:</p> <ol style="list-style-type: none"> <li>1. Heavy working conditions.</li> <li>2. Obstructions hindering the rotation of the cutting means.</li> <li>3. Cutting-means assembly is full of grass.</li> </ol>	<p>Reduce the travel speed</p> <p>Increase the cutting height:</p> <p>Remove the obstructions.</p> <p>Clean the cutting-means assembly.</p>
<p>7. The icons (fig. 9.F) and (fig. 9.L) remain lit and the battery LEDs 1 and 3 continue to flash.</p> 	<p>Cutting means motors overheating due to:</p> <p>Heavy working conditions.</p>	<p>Turn the machine off, wait at least 5 minutes and then re-start it.</p> <p>Reduce the travel speed</p> <p>Increase the cutting height:</p>
<p>8. The icon (fig. 9.F) remains lit and the battery LEDs 1,3 and 5 continue to flash.</p> 	<p>Cutting means motors stalling due to:</p> <ol style="list-style-type: none"> <li>1. Heavy working conditions.</li> <li>2. Obstructions hindering the rotation of the cutting means.</li> <li>3. Cutting-means assembly is full of grass.</li> </ol>	<p>Reduce the travel speed</p> <p>Increase the cutting height:</p> <p>Remove the obstructions.</p> <p>Clean the cutting-means assembly.</p>
<p>9. The icons (fig. 9.F) and (fig. 9.L) remain lit and the battery LEDs 1, 2 and 4 continue to flash.</p> 	<p>Overheating of the drive motor due to:</p> <ol style="list-style-type: none"> <li>1. Drive motor under strain.</li> <li>2. Slope too steep.</li> <li>3. Excessive presence of mud on the wheels.</li> </ol>	<p>Turn off the machine and wait at least 5 minutes before repeating the start-up procedure.</p> <p>Reduce the travel speed</p> <p>Reduce the speed and check the gradient of the slope you are working on.</p> <p>Make sure the wheels are not blocked and clean them if necessary.</p>
<p>10. The icons (fig. 9.F) and (fig. 9.L) remain lit and the battery LEDs 1, 2, 4 and 5 continue to flash.</p> 	<p>The machine is started with the direction lever (fig. 8.D.1) not released (not in neutral position).</p>	<p>Turn the machine off and repeat the starting procedure only after making sure that the direction lever (fig. 8.D.1) is in neutral (par. 6.4.1).</p>

<p>11. The icons (fig. 9.F) and (fig. 9.I) remain lit and the battery LEDs 1, 2, 3 and 5 continue to flash.</p> 	<p>One or both the transmission engagement/ disengagement lever (fig. 8.C) in the transmission disengaged position.</p>	<p>Check the position of the transmission engagement/ disengagement lever and, if necessary, return it to the engaged transmission position (par. 6.3).</p> <p>If the problem persists, please contact a Service Centre.</p>
<p>12. The battery LEDs (fig. 9.B) switch on and off in progression, from left to right, and vice versa.</p>	<p>Communication error between the electronic modules installed on board.</p>	<p>Turn off the machine and repeat the start-up procedure.</p> <p>If the problem persists, please contact a Service Centre.</p>

---

## NOTE

---

For any other inconvenience not listed in the table, please contact an Authorised Service Centre immediately.

---

## 16. ATTACHMENTS

### 16.1 "MULCHING" KIT

It finely chops the grass cuttings and leaves them on the lawn (fig. 29.A).

### 16.2 BATTERY CHARGER (QUICK CHARGING)

Battery charger which reduces the charging time of the battery. The list of approved battery chargers for this machine is found in the table of "Technical Data".

This keeps the battery in good working order when the machine is in storage, guaranteeing an optimum level of charge and longer battery life (fig. 29.B).

### 16.3 CANVAS COVER

Protects the machine from dust when not in use (fig. 29.C)



## ÍNDICE

1. INFORMACIÓN GENERAL .....	2	10. ALMACENAMIENTO .....	22
2. ADVERTENCIAS GENERALES DE SEGURIDAD .....	2	11. DESPLAZAMIENTO Y TRANSPORTE .....	22
3. ADVERTENCIAS DE SEGURIDAD DE LA CORTADORA DE CÉSPED CON OPERADOR SENTADO.....	5	12. ASISTENCIA Y REPARACIONES .....	23
3.1 Preparación .....	5	13. COBERTURA DE LA GARANTÍA .....	23
3.2 Operaciones preliminares.....	5	14. TABLA DE MANTENIMIENTOS .....	24
3.3 Durante el uso.....	5	15. IDENTIFICACIÓN DE PROBLEMAS .....	24
3.4 Mantenimiento, almacenamiento .....	6	16. ACCESORIOS.....	27
4. CONOCER LA MÁQUINA .....	7	16.1 Kit para "mulching".....	27
4.1 Descripción máquina y uso previsto .....	7	16.2 Cargador de batería (carga rápida) .....	27
4.2 Señales de seguridad.....	8	16.3 Lona de cubierta.....	27
4.3 Etiqueta de identificación .....	8		
4.4 Componentes principales .....	9		
5. MONTAJE.....	9		
5.1 Componentes y suministro .....	9		
5.2 Montaje del asiento.....	9		
5.3 Montaje del deflector de descarga lateral...9			
5.4 Montaje de los refuerzos laterales del grupo dispositivos de corte .....	10		
6. MANDOS Y SERVICIOS.....	10		
6.1 Llave de habilitación .....	10		
6.2 Pulsador de emergencia.....	10		
6.3 Palanca de activación / desactivación de la transmisión.....	10		
6.4 mando DIRECCIÓN.....	10		
6.5 Manija de ajuste de la altura de corte .....	11		
6.6 Toma auxiliar para accesorios USB .....	11		
6.7 Toma recarga baterías .....	11		
6.8 Botonera.....	11		
6.9 Función Bluetooth.....	13		
7. USO DE LA MÁQUINA .....	13		
7.1 Operaciones preliminares.....	13		
7.2 Controles de seguridad.....	14		
7.3 Uso de la máquina en pendientes.....	15		
7.4 Arranque.....	16		
7.5 Trabajo .....	16		
7.6 Parada .....	17		
7.7 Después del uso .....	17		
8. MANTENIMIENTO ORDINARIO .....	17		
8.1 Información general .....	17		
8.2 Batería .....	18		
8.3 ruedecillas limitadoras .....	20		
8.4 Limpieza .....	20		
8.5 Lubricación .....	20		
8.6 Tuercas y tornillos de fijación .....	21		
9. MANUTENCIÓN EXTRAORDINARIA .....	21		
9.1 Medidas de seguridad .....	21		
9.2 Grupo dispositivos de corte / dispositivos de corte.....	21		
9.3 Sustitución de las ruedas anteriores / posteriores.....	21		

## 1. INFORMACIÓN GENERAL

### 1.1 CÓMO LEER EL MANUAL

En el texto del manual, algunos párrafos que contienen información de especial importancia a fines de seguridad o de funcionamiento están destacados en modo diferente de acuerdo con el siguiente criterio:

#### PELIGRO

El incumplimiento de la advertencia conduce a una situación de riesgo inminente que, si no se evita, causa la muerte instantánea o daños graves o permanentes.

#### ADVERTENCIA

El incumplimiento de la advertencia conduce a una situación de riesgo potencial que, si no se evita, causa la muerte o daños graves a la salud.

#### ATENCIÓN

El incumplimiento de la advertencia conduce a una situación de riesgo potencial que, si no se evita, podría causar daños menores a la máquina.

#### AVISO

Proporciona una instrucción que se refiere al uso de la conducta necesaria para hacer frente a las prácticas no relacionadas con las lesiones físicas.

#### INSTRUCCIÓN DE SEGURIDAD

Proporciona una instrucción que se refiere a los procedimientos específicos que deben seguirse en caso de situaciones que pongan en peligro la salud humana o la seguridad de las máquinas.

#### NOTA

Proporciona información adicional a las instrucciones de los mensajes de seguridad anteriores.

Los párrafos marcados con un recuadro de puntos grises indican características opcionales que no están presentes en todos los modelos documentados en este manual. Verificar si la característica está presente en este modelo.

Todas las indicaciones "anterior" "posterior", "derecha" e "izquierda" hacen referencia a la posición de trabajo del operador.

## 1.2 REFERENCIAS

### 1.2.1 Figuras

Las figuras en estas instrucciones están numeradas 1, 2, 3 y así sucesivamente.

Los componentes indicados en las figuras se indican con las letras A, B, C, y así sucesivamente. Una referencia al componente C en la figura 2 se señala con la indicación: "Ver fig. 2.C" o simplemente "(Fig. 2.C)".

Las figuras son indicativas. Las piezas reales pueden variar respecto a aquellas representadas.

### 1.2.2 Títulos

El manual está dividido en capítulos y párrafos. El título del párrafo "2.1 Preparación" es un subtítulo de "2. Normas de seguridad". Las referencias a títulos o párrafos están señaladas con la abreviación cap. o párr. y el número correspondiente. Ejemplo: "cap. 2" o "párr. 2.1"

## 2. ADVERTENCIAS GENERALES DE SEGURIDAD

### 2.1 ADVERTENCIAS GENERALES DE SEGURIDAD

#### ATENCIÓN

**Leer todas las advertencias de seguridad, instrucciones, ilustraciones y especificaciones suministradas con la máquina.** *El incumplimiento de las instrucciones puede causar descargas eléctricas, incendios y/o graves lesiones.*

**Conservar todas las advertencias y las instrucciones para consultar en un futuro.**

El término "herramienta eléctrica" citado en las advertencias se refiere a su equipo con alimentación de la red eléctrica (con cable) o con alimentación a batería (sin cable).

#### 1) Seguridad de la zona de trabajo

- Mantener limpia y bien iluminada la zona de trabajo.** *Zonas desordenadas o mal iluminadas facilitan los accidentes.*
- No use la herramienta eléctrica en atmósferas explosivas, por ejemplo, en presencia de líquidos inflamables, gases o polvo.** *Las herramientas eléctricas generan chispas que pueden incendiar el polvo o los vapores.*
- Mantener alejados a los niños y demás personas cuando se use una herramienta**

eléctrica. *Las distracciones pueden causar la pérdida de control.*

## 2) Seguridad eléctrica

- a) **El enchufe del cable del cargador debe ser compatible con la toma de corriente. No modifique nunca el enchufe. No utilice adaptadores con el cargador de batería dotado de puesta a tierra.** *Los enchufes no modificados y apropiados a la toma reducen el riesgo de descarga eléctrica.*
- b) **El enchufe de la herramienta debe ser compatible con la toma de corriente. No modifique nunca el enchufe. No usar adaptadores con las herramientas eléctricas dotadas de toma a tierra.** *Los enchufes no modificados y apropiados a la toma reducen el riesgo de descarga eléctrica.*
- c) **Evitar el contacto del cuerpo con superficies de masa o a tierra, como tubos, radiadores, cocinas, frigoríficos.** *El riesgo de descarga eléctrica aumenta si el cuerpo se encuentra a masa o a tierra.*
- d) **No exponer las herramientas eléctricas a la lluvia o la humedad.** *El agua que penetra en una herramienta eléctrica aumenta el riesgo de descarga eléctrica.*
- e) **No tire del cable del cargador para desenchufarlo. Mantenga el cable del cargador de batería alejado de fuentes de calor, solventes, objetos cortantes, afilados y elementos en movimiento. Un cable dañado o enredado aumenta el riesgo de una descarga eléctrica.**
- f) **No use el cable indebidamente. No use el cable para transportar la herramienta, tirarla o desconectarla de la toma. Tenga el cable alejado de fuentes de calor, aceite, aristas vivas o partes en movimiento. Un cable dañado o enganchado aumenta el riesgo de descarga eléctrica.**
- g) **Cuando utilice la herramienta eléctrica en el exterior, utilice un cable alargador adecuado para su uso en exteriores. El uso de un cable alargador adecuado para su uso en exteriores reduce el riesgo de descarga eléctrica.**
- h) **Si no se puede evitar el uso de una herramienta eléctrica en un entorno húmedo, utilice una toma de corriente protegida por un interruptor diferencial (RCD-Residual Current Device). El uso de un RCD reduce el riesgo de descarga eléctrica.**
- i) **Conecte el cargador sólo a enchufes con la tensión y la frecuencia de red indicadas en la placa.**

## ⚠ PELIGRO

Humedad y electricidad no son compatibles:

- La manipulación y la conexión de los cables eléctricos deben efectuarse en ambiente seco.
- No ponga en contacto una toma de corriente o un cable a una zona húmeda (charco o tierra húmeda).
- Si fuera necesario, utilizar prolongadores con tomas integrales estancas y homologadas, disponibles en el mercado.
- La preparación de una toma de corriente para la carga, conectada a la red eléctrica del edificio, debe ser realizada por un electricista cualificado y protegida adecuadamente por un diferencial (RCD-Dispositivo de Corriente Residual), con una corriente de liberación de acuerdo con la normativa vigente.
- Una conexión incorrecta puede causar cortocircuitos, serios daños personales, incluso la muerte.

### • Para evitar interrupciones en el suministro de corriente eléctrica durante la recarga:

- verificar que la capacidad total del sistema eléctrico es adecuada.
- la máquina a una toma de corriente con suficiente amperaje.
- el uso simultáneo de otros equipos eléctricos de alta absorción.

## 3) Seguridad personal

- a) **Manténgase alerta, compruebe lo que está haciendo y utilice el sentido común cuando utilice una herramienta eléctrica. No utilice la herramienta eléctrica cuando esté cansado o bajo la influencia de drogas, alcohol o medicamentos. Una distracción durante el uso de la herramienta eléctrica puede causar graves lesiones personales.**
- b) **Utilizar el equipo de protección personal. Use siempre gafas de protección. El uso de dispositivos de protección como mascarillas contra el polvo, calzado antideslizante, cascos protectores o audífonos reducen las lesiones personales.**
- c) **Evite los arranques involuntarios. Asegúrese de que el interruptor está en la posición "OFF" antes de enchufar, coger o transportar la herramienta eléctrica. Llevar una herramienta eléctrica con el dedo en el interruptor o enchufarla con el interruptor en la posición "ON" facilita los accidentes.**
- d) **Retire las llaves o herramientas de regulación antes de encender la herramienta eléctrica. Una llave o herramienta que permanece en contacto**



*con una pieza giratoria de la máquina puede provocar lesiones personales.*

- e) **No se incline. Mantenga siempre un apoyo y equilibrio adecuados.** *Esto permite un mejor control de la herramienta eléctrica en situaciones inesperadas.*
- f) **Lleve indumentaria adecuada. No lleve vestidos anchos o accesorios. Mantenga el pelo y vestidos alejados de las partes en movimiento.** *La ropa ancha, los accesorios o el pelo largo pueden quedar atrapados en las partes en movimiento.*
- g) **Si hay dispositivos que se conectan a las instalaciones de extracción y recogida de polvo, asegúrese de que se conectan y se utilizan adecuadamente.** *El uso de estos dispositivos puede reducir los riesgos relacionados con el polvo.*
- h) **No permita que la familiaridad adquirida por el uso de la máquina le permita ser complaciente e ignorar los principios de seguridad de la herramienta eléctrica.** *Una acción negligente puede causar lesiones graves en una fracción de segundo.*

#### 4) Uso y protección de la herramienta eléctrica

- a) **No sobrecargue la herramienta eléctrica. Use la herramienta eléctrica apropiada al trabajo.** *La herramienta eléctrica adecuada efectuará el trabajo mejor y de la manera más segura, a la velocidad para la cual se ha proyectada.*
- b) **No utilice la herramienta eléctrica si el interruptor no puede ponerla en marcha o detenerla.** *Una herramienta eléctrica que no puede ser accionada con el interruptor es peligrosa y debe ser reparada.*
- c) **No utilice la herramienta eléctrica si el conmutador de llave no es capaz de ponerla en marcha o pararla normalmente.** *Una máquina que no puede ser accionada por el conmutador de llave es peligrosa y debe ser reparada en un centro de servicio.*
- d) **Extraer la llave de encendido antes de efectuar cualquier regulación o cambio de accesorios, o antes de guardar la herramienta eléctrica.** *Estas medidas preventivas de seguridad reducen el riesgo de poner en marcha la herramienta eléctrica por error.*
- e) **Guarde las herramientas eléctricas inutilizadas fuera del alcance de los niños y no permita que personas que no estén familiarizadas con la herramienta y estas instrucciones utilicen la máquina.** *Las herramientas eléctricas son peligrosas en manos de los usuarios no preparados.*

- f) **Cuidar el mantenimiento de las herramientas eléctricas y de los accesorios.** *Compruebe que las partes móviles estén alineadas y libres en el movimiento, que no haya roturas o cualquier otra condición que pueda afectar al funcionamiento de la herramienta eléctrica. En caso de daños, la herramienta eléctrica deberá ser reparada antes de usarla. Muchos accidentes son causados por falta de mantenimiento.*
- g) **Mantenga afilados y limpios los dispositivos de corte.** *Un mantenimiento adecuado de los dispositivos de corte, con las cuchillas bien afiladas, evita el enganche de los mismos y facilita su control.*
- h) **Utilizar la herramienta eléctrica y sus accesorios como se indica en las instrucciones suministradas, prestando atención a las condiciones de trabajo y al tipo de actividad que se va a efectuar.** *El uso de una herramienta eléctrica para actividades diferentes a las previstas podría generar situaciones peligrosas.*
- i) **Mantenga las empuñaduras y todas las superficies de agarre secas, limpias y libres de aceite y grasa.** *Empuñaduras y superficies de agarre resbaladizas no permiten un manejo y control seguro de la herramienta en situaciones inesperadas.*

#### 5) Uso y precauciones de uso de las herramientas por batería

- a) **Para cargar la batería utilizar, solo cargadores recomendados por el fabricante.** *Un cargador adecuado para un tipo de batería puede crear un riesgo de incendio, descarga eléctrica, sobrecalentamiento o fuga de líquido corrosivo de la batería cuando se utiliza con otra batería.*
- b) **Utilizar solo las baterías específicas previstas para su herramienta.** *El uso de una batería diferente puede crear daños e incendios.*
- c) **Cuando el paquete de baterías no esté en uso, manténgalo alejado de otros objetos metálicos como clips, monedas, llaves, clavos, tornillos u otros objetos metálicos pequeños que puedan provocar un cortocircuito en los contactos.** *El cortocircuito de los contactos de la batería puede comportar combustiones o incendios.*
- d) **Una batería en malas condiciones puede provocar la pérdida del líquido. Evitar el contacto con el líquido. En caso de contacto accidental, enjuagar con agua.**

**En caso de contacto del líquido con los ojos, consultar con un médico.** *El líquido puede provocar irritaciones cutáneas o quemaduras.*

- e) **No utilice una batería dañada o una herramienta dañada o modificada.** *Las baterías dañadas o modificadas pueden tener un comportamiento imprevisible y provocar un incendio, una explosión o un riesgo de lesiones.*
  - f) **No esponga la batería o la herramienta al fuego o a una temperatura excesiva.** *La exposición al fuego o a una temperatura superior a 130 °C puede causar una explosión.*
  - g) **Siga todas las instrucciones de carga y no cargue la batería o la herramienta fuera del rango de temperatura especificado en las instrucciones.** *Una carga inadecuada o a temperaturas fuera del rango especificado pueden dañar la batería y aumentar el riesgo de incendio.*
  - h) **No recargue la batería en lugares en los que haya vapores, sustancias inflamables o locales excesivamente húmedos. Si no se puede evitar el ambiente húmedo, utilice una toma de corriente protegida por un interruptor diferencial (Dispositivo de Corriente Residual RCD) para reducir el riesgo de una descarga eléctrica.**
  - i) **No deje al alcance de los niños el cable del cargador de batería.**
- 6) **Asistencia**
- a) **La herramienta eléctrica debe ser reparada por personal cualificado, empleando solo recambios originales.** *Esto permite que se mantenga la seguridad de la herramienta eléctrica.*
  - b) **No repare la batería.** *Los trabajos de reparación deben ser llevados a cabo por el fabricante o un Centro de asistencia especializado.*

### 3. ADVERTENCIAS DE SEGURIDAD DE LA CORTADORA DE CÉSPED CON OPERADOR SENTADO

#### 3.1 PREPARACIÓN

- Familiarizarse con los mandos y el uso apropiado de la máquina. Aprender a parar la máquina rápidamente.
- No permitir nunca que usen la máquina niños o personas que no estén debidamente familiarizados con las instrucciones. Las leyes

locales pueden fijar una edad mínima para el usuario.

- No transportar niños u otros pasajeros.
- Recuerde que el usuario es el responsable por los accidentes y daños no previstos que pudieran ocasionarse a personas o a sus posesiones. El usuario es responsable de la evaluación de los riesgos potenciales del terreno sobre el cual se debe trabajar, así como de tomar todas las precauciones necesarias para garantizar su seguridad y la de terceros, especialmente en pendientes, terrenos accidentados, resbaladizos o inestables.
- Este manual es parte integrante de la máquina, por lo que debe seguirse siempre en caso de cese temporal o definitivo de la máquina.

#### 3.2 OPERACIONES PRELIMINARES

##### Dispositivos de protección individual (DPI)

- Usar indumentaria adecuada, calzado de trabajo resistente con suela antideslizante y pantalones largos. No utilice la máquina con los pies descalzos o con sandalias abiertas. Usar cascos de protección para los oídos.
- El uso de protecciones acústicas puede reducir la capacidad de percibir posibles advertencias (gritos o alarmas). Prestar máxima atención a lo que sucede alrededor del área de trabajo.
- No lleve bufandas, camisas, collares, pulseras, ropa con volantes o lazos, corbatas o accesorios colgantes o anchos que puedan engancharse en la máquina o en objetos y materiales presentes en el lugar de trabajo.
- Recoja el pelo largo.

##### Zona de trabajo / Máquina

Inspeccionar a fondo toda la zona de trabajo y eliminar todo lo que podría lanzar la máquina o dañar el dispositivo de corte/órganos giratorios (piedras, ramas, alambres, huesos, etc.).

#### 3.3 DURANTE EL USO

##### Zona de trabajo

- No use la máquina en ambientes con riesgo de explosión, en presencia de líquidos inflamables, gases o polvo. Contactos eléctricos o roces mecánicos pueden generar chispas que pueden incendiar el polvo o los vapores.
- Trabajar solo con luz diurna o con una buena luz artificial y en condiciones de buena visibilidad.
- Mantener a las personas, niños y animales lejos de la zona de trabajo. Los niños deben estar siempre vigilados por un adulto.
- Evitar trabajar sobre hierba mojada, bajo la lluvia y en situaciones con riesgo de tormentas, especialmente con probabilidad de rayos.

- Prestar especial atención a las irregularidades del terreno (cambios de rasante, cunetas), a las pendientes, a los peligros con frecuencia escondidos y a la presencia de posibles obstáculos que puedan limitar la visibilidad.
- Prestar mucha atención cerca de barrancos, acequias o diques. La máquina puede volcar si una rueda sobrepasa un borde o si el borde cede.
- Prestar especial atención en los terrenos pendientes donde se requiere especial cuidado para evitar vuelcos o pérdida de control de la máquina. Las principales causas de pérdida de control son:
  - Falta de adherencia de las ruedas
  - Velocidad excesiva.
  - Bruscos cambios de dirección.
  - Frenado inadecuado.
  - Máquina inadecuada para el uso.
  - Ignorancia de los efectos que pueden derivar de las condiciones del terreno.
  - Uso de la máquina como vehículo de arrastre.
- Cuando se utiliza la máquina cerca de la carretera, prestar atención al tráfico.

### AVISO

Las máquinas a las que se refiere este manual no están diseñadas para ser utilizadas como vehículos de remolque.

### Comportamientos

- Durante la guía y el trabajo, no se distraiga y mantenga la concentración necesaria.
- Prestar atención cuando se realiza la operación de marcha atrás. Mirar atrás antes y durante la operación de marcha atrás para asegurarse de que no haya obstáculos.
- Prestar atención cuando se utilicen accesorios que puedan alterar la estabilidad de la máquina, en particular en las pendientes.
- Mantenga siempre las manos y pies lejos del dispositivo de corte, tanto durante el arranque como durante el uso de la máquina.
- Mantener las manos y los pies lejos del soporte del asiento. Riesgo de pillarse las extremidades.

### ADVERTENCIA

El elemento de corte sigue girando durante unos segundos también después de su desactivación o después del apagado del motor..

### ADVERTENCIA

Prestar atención al grupo de dispositivos de corte con más de un dispositivo de corte, pues un dispositivo de corte en rotación puede determinar la rotación de los demás.

### INSTRUCCIÓN DE SEGURIDAD

En el caso de roturas o accidentes durante el trabajo, parar inmediatamente el motor, alejar la máquina para no provocar otros daños; en el caso de accidentes con lesiones personales o a terceros, activar inmediatamente los procedimientos de primeros auxilios más adecuadas para la situación y dirigirse a un Centro de salud para recibir atención. Retirar cuidadosamente los residuos que podrían causar daños o lesiones a personas o animales si no se les advirtiera.

### Limitaciones para el uso

- No utilice nunca la máquina con protecciones dañadas, ausentes o no posicionadas correctamente (bolsa de recogida, protección de descarga lateral, protección de descarga posterior).
- No utilice la máquina si los accesorio/herramientas no están instalados en los puntos previstos.
- No desconectar, desactivar, quitar ni manipular los sistemas de seguridad/microinterruptores presentes.
- No someter la máquina a esfuerzos excesivos y no usar una máquina inadecuada para efectuar trabajos pesados; el uso de una máquina adecuada reduce los riesgos y mejora la calidad del trabajo.
- La máquina no está homologada para circular por calles públicas. Su empleo (según lo establecido en el Código de Circulación) está permitido exclusivamente en áreas privadas cerradas al tránsito.

## 3.4 MANTENIMIENTO, ALMACENAMIENTO

Efectuar un regular mantenimiento y un correcto almacenamiento preserva la seguridad de la máquina y el nivel de sus prestaciones.

### Mantenimiento

- No utilizar la máquina con piezas desgastadas o dañadas. Las piezas averiadas o deterioradas deben ser sustituidas y jamás reparadas.
- Durante las operaciones de regulación de la máquina, prestar mucha atención para evitar que queden atrapados los dedos entre el dispositivo de corte y las partes fijas de la máquina.
- La máquina debe ser reparada por personal cualificado, empleando solo recambios originales. Esto permite que se mantenga la seguridad de la máquina.
- No repare la batería. Los trabajos de reparación deben ser llevados a cabo por el fabricante o un Centro de asistencia especializado.

## INSTRUCCIÓN DE SEGURIDAD

El nivel de ruido y de vibraciones indicado en estas instrucciones son valores máximos de uso de la máquina. El uso de un elemento de corte desajustado, la excesiva velocidad de movimiento y la ausencia de mantenimiento influyen de manera significativa en las emisiones sonoras y en las vibraciones. Como consecuencia es necesario adoptar medidas preventivas apropiadas para eliminar posibles daños debidos a un ruido elevado y a los esfuerzos por vibraciones; llevar a cabo el mantenimiento de la máquina, usar auriculares anti-ruido, realizar pausas durante el trabajo.

### Almacenamiento

Para reducir el riesgo de incendio, no dejar contenedores con materiales de desecho dentro de una habitación.

### 3.5 RESPETO DEL MEDIO AMBIENTE

La protección del ambiente debe ser un aspecto relevante y prioritario en el uso de la máquina, a beneficio de la convivencia civil y del ambiente en el que vivimos.

- Respetar minuciosamente las normas locales sobre la eliminación de embalajes, partes deterioradas o cualquier elemento con fuerte impacto ambiental; estos residuos deben separarse y entregarse en los centros de recogida específicos que realizarán el reciclaje de los materiales.
- Respetar escrupulosamente las normas locales sobre la eliminación de los materiales de desecho.
- En el momento de deshacerse de la máquina, no la abandone en lugares donde pueda perjudicar el medio ambiente; contacte con un centro de recogida, según las normas locales vigentes.



No deseche los aparatos eléctricos junto con los residuos domésticos. Según la Directiva Europea 2012/19/CE sobre los residuos de equipos eléctricos y electrónicos y su aplicación conforme a las normas nacionales, los equipos eléctricos fuera de servicio deberán recogerse separadamente para volverse a emplear de manera eco-compatible. Si los equipos eléctricos se eliminan en un vertedero de residuos o en el terreno, las sustancias nocivas pueden alcanzar la capa acuífera y entrar en la cadena alimentaria, dañando su salud y su bienestar. Para obtener más información sobre la eliminación de este producto, contactar con el Ente competente para la eliminación de los residuos domésticos o con su Distribuidor.



Li-ion

Al término de su vida útil, deshacerse de las baterías de forma que se respete siempre las normas locales vigentes. La batería contiene material peligroso tanto para las personas como para el medio ambiente. Una vez retirada, la batería debe depositarse de forma separada en una estructura apta para baterías de iones de litio.



La separación selectiva de los productos y embalajes utilizados permite el reciclaje de los materiales y su reutilización. La reutilización de materiales reciclados ayuda a prevenir la contaminación medioambiental y a disminuir la demanda de materias primas.

## 4. CONOCER LA MÁQUINA

### 4.1 DESCRIPCIÓN MÁQUINA Y USO PREVISTO

**Esta máquina es una cortadora de pasto con conductor sentado.**

La máquina está equipada con dos motores eléctricos, que accionan los dispositivos de corte, y dos unidades de transmisión eléctrica independientes.

El operador es capaz de conducir la máquina y de accionar los mandos principales manteniéndose siempre sentado en el puesto de conducción.

Los dispositivos de seguridad montados en la máquina prevén la parada del motor y del dispositivo de corte en unos pocos segundos (párr. 7.2.2).

#### 4.1.1 Uso previsto

Esta máquina ha sido proyectada y fabricada para el corte de la hierba. En particular:

1. cortar la hierba y descargar la lateralmente
2. cortar la hierba, desmenuzarla y colocarla en el terreno (efecto "mulching").

La utilización de accesorios especiales, previstos por el Fabricante como equipamiento original o adquirible de manera separada, permite efectuar este trabajo según varias modalidades operativas, ilustradas en este manual o en las instrucciones que acompañan a cada accesorio.

Del mismo modo, la posibilidad de aplicar accesorios suplementarios (si son previstos por el Fabricante) puede ampliar el uso previsto a otras funciones, según los límites y las condiciones indicadas en las instrucciones que acompañan a los propios equipos.

### 4.1.2 Uso inadecuado

Cualquier otro uso, distinto del previsto, puede ser peligroso y causar daños a las personas y/o cosas. Se considera uso inapropiado (entre otras cosas):

- transportar en la máquina a otras personas, niños o animales pues podrían caer y dañarse gravemente o perjudicar una conducción segura;
- empujar cargas;
- Utilizar la máquina para el paso en terrenos inestables, resbaladizos, helados, con piedras o irregulares, charcos o pantanos que no permitan la valoración de la consistencia del terreno;
- accionar el dispositivo de corte en los tramos sin hierba;

### AVISO

El uso impropio de la máquina comporta la invalidación de la garantía y que el Fabricante decline toda responsabilidad, corriendo a cargo del usuario todos los gastos derivados de daños o lesiones propias o a terceros.

### 4.1.3 Tipología de usuario

Esta máquina está destinada al uso por parte de consumidores, es decir, operadores no profesionales. Está destinada al "uso como pasatiempo" y debe ser utilizado por un solo operador.

### 4.2 SEÑALES DE SEGURIDAD

En la máquina aparecen diferentes símbolos (fig. 1). Su función es la de recordar al operador qué hacer para utilizarla con el cuidado y la precaución necesarios.

Significado de los símbolos:



#### ATENCIÓN

Leer las instrucciones antes de utilizar la máquina.



#### ATENCIÓN

Quitar la llave y leer las instrucciones antes de efectuar cualquier operación de mantenimiento o reparación.



#### PELIGRO DE EXPULSIÓN DE OBJETOS

No trabaje sin haber montado el deflector de descarga lateral.



#### PELIGRO DE EXPULSIÓN DE OBJETOS

Mantener a las personas alejadas de la zona de trabajo durante el uso.



#### PELIGRO DE VUELCO DE LA MÁQUINA

No utilice esta máquina en pendientes superiores a 15°.



#### PELIGRO DE APLASTAMIENTO

Asegurarse que los niños permanezcan lejos de la máquina cuando el motor esté en marcha.



#### PELIGRO DE CORTES

Dispositivo de corte en movimiento. No introducir las manos o los pies en el interior del alojamiento de los dispositivos de corte.

### INSTRUCCIÓN DE SEGURIDAD

Las etiquetas adhesivas estropeadas o ilegibles deben sustituirse. Pedir nuevas etiquetas al centro de asistencia autorizado.

### 4.3 ETIQUETA DE IDENTIFICACIÓN

La etiqueta de identificación indica los siguientes datos (Fig. 2):

1. Nivel de potencia sonora.
2. Marca CE de conformidad.
3. Año de fabricación.
4. Tipo de máquina.
5. Número de matrícula.
6. Nombre y dirección del Fabricante.
7. Código del artículo.
8. Velocidad máx. de funcionamiento motor
9. Peso en kg.
10. Grado de protección eléctrica.
11. Tensión nominal.
12. Capacidad batería.

Transcribir los datos de identificación de la máquina en los espacios correspondientes de la etiqueta detrás de la portada.

### INSTRUCCIÓN DE SEGURIDAD

Utilizar los datos de identificación indicados en la etiqueta de identificación cada vez que se contacta con el taller autorizado.

### NOTA

El ejemplo de la declaración de conformidad se encuentra en las últimas páginas del manual.

## 4.4 COMPONENTES PRINCIPALES

La máquina está constituida por los siguientes componentes principales, a los que corresponden las siguientes funciones (fig. 2):

- A. Grupo de dispositivos de corte:** es el grupo formado del cárter, que comprende los dispositivos de corte giratorios y de los dispositivos de corte.
- B. Dispositivos de corte:** son los elementos predisuestos para el corte de la hierba; las aletas colocadas en los extremos favorecen el transporte de la hierba cortada hacia el canal de expulsión.
- C. Deflector de descarga lateral:** es una protección de seguridad e impide que eventuales objetos recogidos por los dispositivos de corte puedan ser lanzados lejos de la máquina (solo para modelos con descarga lateral).
- D. Asiento del conductor:** es el puesto de trabajo del operador y está dotado de un sensor que detecta su presencia de modo que permita la intervención de los dispositivos de seguridad.
- E. Motores cuchillas:** proporcionan el movimiento al dispositivo de corte.
- F. Motores transmisión:** suministran el movimiento a las ruedas posteriores.
- G. Batería:** proporciona energía a los motores y a todos los componentes eléctricos de la máquina.

## 5. MONTAJE

### ADVERTENCIA

Las normas de seguridad están descritas en el cap. 2. Respetar minuciosamente dichas indicaciones para evitar riesgos o peligros graves. No utilice la máquina hasta que haya comprobado que se le ha entregado completamente montada, incluyendo las piezas desmontables indicadas en la siguiente tabla y descritas en los apartados "MONTAJE ...".

### 5.1 COMPONENTES Y SUMINISTRO

El suministro y las piezas que se pueden retirar si es necesario incluyen:

	Descripción
1	Sobre con: - manuales de instrucción y documentos - 2 llaves de encendido
2	Cargador de baterías
3	Asiento

4	Deflector de descarga lateral
5	Refuerzo lateral del grupo dispositivos de corte.

### 5.2 MONTAJE DEL ASIENTO

Montar el asiento (fig. 3.A) sobre la plancha (fig. 3.B) utilizando los tornillos (fig. 3.C) y los distanciales (fig. 3.D).

### 5.3 MONTAJE DEL DEFLECTOR DE DESCARGA LATERAL

#### INSTRUCCIÓN DE SEGURIDAD

El deflector de descarga lateral forma parte de los dispositivos de seguridad de la máquina y no debe retirarse nunca, salvo por razones de espacio de almacenamiento o para su sustitución en caso de rotura. El deflector de descarga lateral debe estar siempre montado y ser eficiente antes de empezar a trabajar.

1. Desde el interior del deflector de descarga lateral (fig. 4.A), montar el resorte (fig. 4.B) introduciendo el terminal (fig. 4.B.1) en el orificio y girándolo de manera que tanto el resorte (fig. 4.B) como el terminal (fig. 4.B.2) resulten correctamente instalados en los alojamientos correspondientes.
2. Posicionar el deflector de descarga lateral (fig. 4.A) a nivel de los soportes (fig. 4.C) del grupo dispositivos de corte y, utilizando un destornillador, girar el segundo terminal (fig. 4.B.2) del resorte (fig. 4.B) de manera que se lleve al exterior del deflector de descarga lateral.
3. Introducir el perno (fig. 4.D) en los orificios de los soportes (fig. 4.C) y del deflector de descarga lateral, haciéndolo pasar por el interior de las espiras del resorte (fig. 4.B) hasta la salida completa del extremo perforado por el soporte más interior.
4. Introducir el pasador (fig. 4.E) en el orificio (fig. 4.D.1) del perno (fig. 4.D) y girar el perno lo suficiente para poder replegar las dos extremidades (fig. 4.E.1) del pasador, (con la ayuda de una pinza), de manera que no pueda causar la salida del perno (fig. 4.D).

#### ADVERTENCIA

Comprobar que el resorte trabaje correctamente, manteniendo firmemente el deflector de descarga lateral en posición bajada y que el perno esté correctamente engranado excluyendo la posibilidad de salida accidental. Asegurarse de que la protección de descarga lateral (Fig. 5.A) esté bajada y bloqueada por medio de la palanca de seguridad (fig. 5.B).

## ⚠ ATENCIÓN

Antes de desmontar o realizar el mantenimiento del deflector, recuerde empujar la palanca de seguridad (Fig. 6.B) y levantar la protección de descarga lateral (Fig. 6.A) para permitir el desmontaje.

## NOTA

Para desmontar el deflector, realice los pasos en el orden inverso al del montaje.

## 5.4 MONTAJE DE LOS REFUERZOS LATERALES DEL GRUPO DISPOSITIVOS DE CORTE

Montar los refuerzos laterales en el perfil del grupo de dispositivos de corte por medio de los tornillos correspondientes (fig. 7).

## 6. MANDOS Y SERVICIOS

### 6.1 LLAVE DE HABILITACIÓN

La llave actúa como un interruptor principal, habilitando o deshabilitando los circuitos de alimentación de los motores y servicios de la máquina.

La llave (fig. 8.A) tiene 2 posiciones:



**1. Extraída.** Máquina apagada. Todos los circuitos están desactivados y la máquina se apaga. Ninguna función se puede activar



**2. Introducida a fondo.** Máquina encendida. Todos los circuitos están activados y la máquina está operativa.

### 6.2 PULSADOR DE EMERGENCIA

El pulsador de emergencia (Fig. 8.B) permite detener la máquina inmediatamente en caso de emergencia.

El pulsador tiene dos posiciones:



**1. Activación:** Al pulsar el botón de emergencia se detienen los motores de los dispositivos de corte y de control de la tracción.



**2. Reactivación:** girar el pulsador de emergencia en el sentido horario para restablecer todas las funciones. Para poner en marcha la máquina, repita el procedimiento de arranque con la llave (par. 7.4).

## NOTA

Con el botón de emergencia activado, la máquina no se puede poner en marcha.

## ⚠ AVISO

El botón de emergencia nunca debe utilizarse como método habitual para detener la máquina.

### 6.3 PALANCA DE ACTIVACIÓN / DESACTIVACIÓN DE LA TRANSMISIÓN

La palanca de activación / desactivación de la transmisión (fig. 8.C) permite desplazar la máquina manualmente, sin efectuar el encendido. Estas palancas de mando tienen dos posiciones, indicadas por los siguientes símbolos:



**1. Transmisión activada:** con la palanca (fig. 8.C) en posición horizontal (A), la máquina puede desplazarse con la máquina encendida por medio de los motores.



**2. Transmisión desactivada:** con la palanca (fig. 8.C) desplazada hacia abajo (B), la máquina puede ser desplazada a manualmente sin efectuar el encendido.

## ⚠ ADVERTENCIA

Las palancas deben accionarse de forma que ambas estén siempre en la misma posición.

No deje la máquina sin vigilancia con las palancas en posición (B).

## ⚠ ADVERTENCIA

Desplazar la máquina manualmente sólo en terreno plano.

## ⚠ INSTRUCCIÓN DE SEGURIDAD

La palanca de acoplamiento / desacoplamiento nunca debe estar en la posición intermedia. Esto sobrecalienta y daña la transmisión.

### 6.4 MANDO DIRECCIÓN

Esta palanca (fig. 8.D) agrupa los mandos de movimiento de la máquina y activa la tracción a las ruedas traseras ajustando el sentido de la marcha (dirección) y la velocidad, tanto en marcha adelante como en marcha atrás.

El mando (Fig. 8.D.1) está provisto de una palanca de seguridad (Fig. 8.D.2) que debe estar siempre presionada para mover la máquina.

Al soltar la palanca de seguridad (Fig. 8.D.2), la máquina se detiene.

El mando de dirección (fig. 8.D.1) se puede accionar en todas las direcciones, a las que corresponden las siguientes acciones.



1. **Neutra:** la máquina permanece parada con los dos frenos de la transmisión aplicados.



2. **Marcha adelante en línea recta:** desplazando gradualmente el manipulador hacia delante, la máquina avanza en línea recta a una velocidad creciente.



3. **Dirección marcha adelante:** moviendo gradualmente el manipulador hacia delante y hacia la derecha o la izquierda, la máquina avanza dirigiéndose hacia la derecha o la izquierda, a una velocidad creciente.



4. **Rotación a la derecha:** al desplazar gradualmente el manipulador hacia la derecha, la máquina gira sobre sí misma en el sentido de las agujas del reloj a una velocidad creciente.



5. **Rotación a la izquierda:** al desplazar gradualmente el manipulador hacia la izquierda, la máquina gira sobre sí misma en el sentido levógiro a una velocidad creciente.



6. **Marcha atrás en línea recta:** desplazando gradualmente el manipulador hacia atrás, la máquina retrocede en línea recta a una velocidad creciente.



7. **Dirección marcha atrás:** moviendo gradualmente el manipulador hacia atrás y hacia la derecha o la izquierda, la máquina retrocede dirigiéndose hacia la derecha o la izquierda, a una velocidad creciente.

## NOTA

La tracción se desactiva cuando el operador deja el asiento.

## 6.5 MANIJA DE AJUSTE DE LA ALTURA DE CORTE

Mediante esta manija se efectúa la elevación y el descenso del grupo de dispositivos de corte que puede ser posicionado a 8 diferentes alturas de corte (fig. 8.E).



Las ocho posiciones son indicadas de «1» a «8» en la relativa placa, que corresponden a alturas de corte comprendidas entre 3 y 8 cm.

Para pasar de una posición a otra es necesario presionar la palanca de desbloqueo (fig. 8.E.1) y desplazar la manija (fig. 8.E.2) hasta volver a colocarla en una de las muescas de parada.

## 6.6 TOMA AUXILIAR PARA ACCESORIOS USB

Con esta toma (fig. 8.F) se pueden cargar los dispositivos USB. Su única función es recargar. La toma no establece comunicación con el dispositivo USB conectado. La toma está bajo tensión solo cuando la llave (fig. 8.A) está en posición Introducida a fondo.

### ⚠ AVISO

No cargue el accesorio conectado a la toma USB en condiciones de lluvia, humedad o elevada temperatura con exposición directa a los rayos solares. La recarga en dichas condiciones comporta la invalidación de la garantía y exime al fabricante de cualquier responsabilidad en caso de problemas.

No abrir el tapón de la toma USB en condiciones de lluvia o zonas con polvo.

El fabricante declina toda responsabilidad en caso de que se dañe el accesorio conectado a la toma USB o se pierdan datos durante su uso.

## 6.7 TOMA RECARGA BATERÍAS

La toma para la recarga es accesible elevando la puerta (fig. 8.G) colocada en la parte posterior de la máquina.

Para la recarga seguir las instrucciones indicadas en el par. 8.2.2.

## 6.8 BOTONERA

La máquina está dotada de una botonera (fig. 8.H) cuya configuración es diferente, según el modelo (fig. 9) y comprende los mandos y



las indicaciones luminosas que se describen a continuación.



### Botón de puesta en marcha de la máquina

Con la llave insertada a fondo, este botón (fig. 9.A) enciende la máquina y activa todas las funciones. La activación se señala con un "pitido".

#### NOTA

Si se cumplen todas las condiciones de seguridad, se enciende el icono "READY" (fig. 9.M) y la máquina está lista para funcionar (ver el capítulo 7.4).



### Led batería

Los leds (fig. 9.B) normalmente indican el nivel de carga de la batería de la máquina, pero determinadas combinaciones de su estado de iluminación proporcionan información sobre el mal funcionamiento de la máquina (véase el capítulo 15).



### Pulsador de encendido de faros

Presionando el pulsador fig. 9.C se encienden/ apagan los faros.



### Icono "Bluetooth"

El icono fig. 9.D se ilumina cuando la máquina y el dispositivo de intercambio de datos están conectados.



### Pulsador de activación y desactivación de los dispositivos de corte

Presionando el pulsador fig. 9.D los dispositivos de corte se activan/ desactivan.

- Los dispositivos de corte se convierten en operativos después de algunos segundos de la activación.
- Cuando se desconecta, se aplica un freno que detiene la rotación de los dispositivos de corte en pocos segundos.

#### NOTA

Si los dispositivos de corte están activados sin respetar las condiciones de seguridad, la máquina se apaga o no se puede arrancar (ver párr. 7.2.2).



### Icono Atención

El icono fig. 9.F, si se ilumina, indica que no se han respetado las condiciones de seguridad o un posible mal funcionamiento de la máquina (ver el capítulo 15).



### Icono pulsador de emergencia

El icono (fig. 9.G) se ilumina en caso de pulsador de emergencia activado (ver párr. 6.2).



### Icono presencia operador a bordo

El icono (fig. 9.H) se ilumina en caso de ausencia del operador del asiento (ver párr. 7.2.2).



### Icono palanca de activación / desactivación de la transmisión

El icono (fig. 9.I) se enciende cuando la transmisión no está conectada (ver el párr. 6.3 y cap. 15).



### Icono sobre temperatura controllers y/o motores

El icono (fig. 9.L) indica el sobrecalentamiento de los componentes eléctricos. Ver cap. 15.



### Icono "Ready"

El icono (Fig. 9.M) se ilumina con la llave totalmente introducida y tras pulsar el botón de activación.

## 6.8.1 Botonera (tipo "I") fig. 9



### Pulsador Modalidad de marcha

En el momento de la puesta en marcha, la máquina se pone automáticamente en modo "NORMAL". El pulsador (fig. 9.N) activa en secuencia la marcha "RÁPIDO" y "NORMAL".



### Icono Modalidad de marcha

El icono (fig. 9.O) se ilumina cuando la máquina está en modo de funcionamiento "RÁPIDO".

## 6.8.2 Botonera (tipo "II") fig. 9



### Pulsador modalidad de marcha "normal/lenta"

En el momento de la puesta en marcha, la máquina se pone automáticamente en modo "NORMAL". El pulsador (fig. 9.P) activa en secuencia la marcha "LENTA" y "NORMAL".



### Icono Modalidad de marcha "normal/lenta"

El icono (fig. 9.Q) se ilumina cuando la máquina está en modo de funcionamiento "LENTO".



### Pulsador Modalidad de marcha "normal/rápida"

En el momento de la puesta en marcha, la máquina se pone automáticamente en modo "NORMAL". El pulsador (fig. 9.R) activa en secuencia la marcha "RÁPIDA" y "NORMAL".



### Icono Modalidad de marcha "normal/rápida"

El icono (fig. 9.S) se ilumina cuando la máquina está en modo de funcionamiento de marcha "RÁPIDA".



### Pulsador Velocidad de corte

En el momento de la puesta en marcha, la máquina se pone automáticamente en modo "NORMAL". El pulsador (fig. 9.T) activa las tres velocidades de los dispositivos de corte en la secuencia "NORMAL" > "BOOST" > "NORMAL" > "ECO" > "NORMAL".



### Icono Velocidad de corte "ECO"

El icono (Fig. 9.U) se ilumina cuando la máquina está en el modo de corte "ECO" y permanece apagado cuando se reactiva el modo "NORMAL". El modo "eco" permite un importante ahorro de batería.

#### NOTA

No recomendamos el uso de la función "ECO" en condiciones de corte pesado (hierba densa, alta y húmeda).



### Icono Velocidad de corte "ECO"

El icono (Fig. 9.U) se ilumina cuando la máquina está en el modo de corte "ECO" y permanece apagado cuando se reactiva el modo "NORMAL". El modo "eco" permite un importante ahorro de batería.

#### NOTA

No recomendamos el uso de la función "ECO" en condiciones de corte pesado (hierba densa, alta y húmeda).



### Icono Velocidad de corte "boost"

El icono (Fig. 9.V) se ilumina cuando la máquina está en el modo de corte "BOOST" y permanece apagado cuando se reactiva el modo "NORMAL".

## 6.9 FUNCIÓN BLUETOOTH

La función Bluetooth, permite la conexión inalámbrica directa entre la máquina y un dispositivo a corta distancia. Es necesario instalar en el dispositivo la aplicación para el intercambio de datos, que puede descargarse mediante el código QR (fig. 10), cuyas instrucciones se facilitan por separado.



La conexión Bluetooth se activa automáticamente al poner en marcha la máquina y la conexión con el dispositivo se confirma con el icono de la (fig. 9.D). Verifique que la conexión entre aplicación y dispositivo esté activa.

## 7. USO DE LA MÁQUINA

### ⚠ ADVERTENCIA

Las normas de seguridad están descritas en el cap. 2. Respetar minuciosamente dichas indicaciones para evitar riesgos o peligros graves.

### 7.1 OPERACIONES PRELIMINARES

Antes de comenzar a trabajar, es necesario efectuar una serie de controles y operaciones para desempeñar el trabajo en modo provechoso y con la máxima seguridad.

### 7.1.1 Control de la batería

Antes de utilizar la máquina por primera vez, cargar completamente la batería.

Antes de cada uso, compruebe el estado de carga de la batería (párr. 8.2.2).

### 7.1.2 Ajuste del asiento

Para regular la posición del asiento, es necesario desplazar hacia arriba la palanca (fig. 11.A) y es necesario deslizarlo a lo largo de las guías del soporte. Hasta la posición deseada.

Asegúrese de que el asiento permanece bloqueado y que la palanca vuelve a su posición original.

La máquina no puede ponerse en marcha sin la presencia del operador. (Ver el apartado 7.2.2.).

### 7.1.3 Presión de los neumáticos

La correcta presión de los neumáticos es una condición esencial para una perfecta alineación del grupo dispositivos de corte y por lo tanto para obtener un césped cortado uniformemente.

1. Aflojar los capuchones de protección.
2. Conectar las válvulas a una toma de aire comprimido equipada con manómetro (fig. 12).
3. Regular la presión a los valores indicados en la tabla "Datos Técnicos".

### 7.1.4 Predisposición de la máquina al trabajo

#### NOTA

Esta máquina permite cortar el césped en diferentes modalidades; antes de iniciar el trabajo, es necesario preparar la máquina según el corte que se desea realizar.

#### a. Predisposición para el corte y la descarga lateral en el suelo de la hierba (solo para modelos con descarga lateral):

Comprobar siempre que el resorte interno del deflector (fig. 5.A) y la palanca de seguridad (fig. 5.B, 6.B) trabajen correctamente, manteniéndolo establemente en posición bajada.

#### b. Preparación para el corte y la trituración de la hierba

Si se quisiera cortar la hierba, cortarla finamente y dejarla depositada en el césped, está disponible, por encargo, un kit para "mulching" (párr. 16.1) que debe fijarse como se indica en las instrucciones correspondientes.

### 7.1.5 Posicionamiento de las ruedecillas limitadoras

La función de las ruedecillas limitadoras es la de reducir el riesgo de tirones bruscos en el césped, causados por el arrastre del borde del grupo dispositivos de corte en terrenos irregulares. Posicionar las ruedecillas como se indica en el (párr. 8.3).

## 7.2 CONTROLES DE SEGURIDAD

Efectuar las siguientes operaciones para comprobar la seguridad y verificar que los resultados correspondan a lo indicado en las tablas.

### INSTRUCCIÓN DE SEGURIDAD

Efectuar siempre los controles de seguridad antes del uso.



#### 7.2.1 Controles de seguridad general

Objeto	Resultado
Sistema de seguridad de descarga lateral.	Íntegra. Ningún daño. Montada correctamente.
Manipulador de mando de la tracción	Protección de goma sin cortes ni grietas
Accione la máquina marcha adelante y marcha atrás y suelte el mando de dirección.	La máquina disminuye velocidad y se para.
Dispositivos de seguridad	Trabajan como se indica en el párr. 7.2.2

#### 7.2.2 Control de los dispositivos de seguridad

Los dispositivos de seguridad intervienen de acuerdo con dos criterios:

- A. impedir la puesta en marcha del motor eléctrico si no se respetan todas las condiciones de seguridad;
- B. parar el motor eléctrico si falta sólo una condición de seguridad.

Estado	Acción	Resultado
Operador sentado. Manipulador en posición central de «punto muerto» Pulsador de emergencia desactivado.	Introduzca la llave completamente en la posición de activación de los circuitos.	La máquina está lista para el encendido.
Llave introducida a fondo. Pulsador de activación presionado (fig. 9.A) e icono (fig. 9.M) encendido.	El operador se levanta del asiento.	Todos los servicios se desactivan. El icono (fig. 9.F) parpadea y se enciende el icono (fig. 9.H). 
Operador sentado. Manipulador en posición de marcha adelante o atrás.	Probar a encender la máquina.	La máquina se enciende. El icono (fig. 9.F) parpadea y se enciende el icono (fig. 9.I). 
Pulsador de emergencia activado.	Probar a encender la máquina.	La máquina se enciende, pero el manipulador de la tracción y el pulsador para activar los dispositivos de corte no funcionan.
Máquina encendida o en movimiento.	Se suelta el manipulador de la tracción.	La máquina disminuye velocidad y se para.

## PELIGRO

Si se obtiene un resultado diferente a los indicados en las tablas, no utilice la máquina. Entregar la máquina a un centro de asistencia para los controles del caso y para la reparación.

## NOTA

Tener siempre presente que los dispositivos de seguridad impiden el arranque del motor eléctrico cuando no se respetan las condiciones de seguridad. En estos casos, después de restablecer la habilitación al arranque, es necesario llevar nuevamente la llave (fig. 8.A) antes de volver a arrancar la máquina.

### 7.2.3 Guía de prueba

Una vez realizadas las comprobaciones, realice una prueba de conducción para comprobar que no hay ruidos ni vibraciones anormales, que el manipulador de control de tracción tiene una buena fluidez de movimiento y que la máquina responde adecuadamente a los distintos cambios de posición.

## 7.3 USO DE LA MÁQUINA EN PENDIENTES

Respetar los límites indicados en la Tabla “Datos Técnicos” y en la “fig. 13”, independientemente del sentido de la marcha.

Recuerde siempre que no existe una pendiente “segura”. Moverse sobre terrenos con pendientes requiere una atención particular. Para evitar vuelcos o pérdida de control de la máquina:

- No corte nunca en sentido transversal de la pendiente. Los prados en pendiente se deben recorrer en el sentido subida/bajada y jamás en el sentido transversal, prestando especial atención en los cambios de dirección a que las ruedas de arriba no encuentren obstáculos (piedras, ramas, raíces, etc.) que podrían causar deslizamientos laterales, vuelcos o pérdidas de control de la máquina.
- No pare o arranque bruscamente en subidas o bajadas.
- Acoplar suavemente y con especial atención la tracción para evitar que la máquina se levante.
- Reducir la velocidad:
  - antes de cualquier cambio de dirección y en las curvas estrechas;
  - antes de afrontar una pendiente, especialmente en bajada, para asegurar una distancia de frenado segura.
- No engranar jamás la marcha atrás para disminuir la velocidad de bajada: ya que podría causar la

pérdida de control del medio, especialmente en terrenos resbaladizos.

## 7.4 ARRANQUE

Para arrancar la máquina:

1. Comprobar que ambas transmisiones se hayan introducido correctamente (párr. 6.3).
2. Sentarse en el puesto de conducción.
3. Introducir a fondo la llave (fig. 8.A).
4. Espere a que se realice la comprobación eléctrica de la máquina, durante la cual se encienden los iconos de la botonera.
5. Pulsar el pulsador de arranque (fig. 9.A).
6. Para esperar a que el icono "Ready" (fig. 9.M) se ilumine con luz fija.

---

### NOTA

Al final de la revisión eléctrica los faros se encienden por un momento.

---

## 7.5 TRABAJO

### 7.5.1 Marcha y transferencias

Durante los desplazamientos:

1. desactivar los dispositivos de corte (párr. 6.5);
2. llevar el grupo dispositivos de corte a la posición de altura máxima (posición «8»);
3. accionar el manipulador de la tracción orientándolo oportunamente para mover la máquina en la dirección de marcha deseada y alcanzar la velocidad deseada;
4. desplácese hacia la zona de trabajo.

### PELIGRO

La activación de la tracción debe efectuarse según las modalidades de escritas (par. 6.3) para evitar que un desembrague demasiado brusco provoque un levantamiento y la pérdida de control del medio, especialmente en las pendientes.

---

### 7.5.2 Marcha atrás

---

### NOTA

La marcha atrás se debe engranar con la máquina parada.

---

Al engranar la marcha atrás se desactivan temporalmente los distintos modos de avance, que se restablecerán al volver la palanca del manipulador a la marcha adelante.

## 7.5.3 Corte de hierba

1. Llevar el grupo dispositivos de corte a la posición de trabajo (párr. 6.5).
2. Acoplar los dispositivos de corte (párr. 6.5), solo en el césped, evitando acoplar los dispositivos de corte en terrenos con fondos de grava o en la hierba demasiado alta.
3. Iniciar el avance y el corte en el césped en modo muy gradual y con especial cuidado.
4. Ajuste la velocidad de avance, la velocidad de las cuchillas (si procede) y la altura de corte (párr. 6.4) a las condiciones del césped (altura, densidad y humedad de la hierba) y a la cantidad de hierba quitada.

### AVISO

Cuando el nivel de carga cae por debajo del 10% el primer led de la batería (fig 9 .B) empieza a parpadear. Si el nivel de carga cae por debajo del 4%, el LED parpadea más rápido, los dispositivos de corte se desactivan y la batería debe recargarse.

---

---

### NOTA

El aspecto del césped será mejor si los cortes se efectúan siempre a la misma altura y alternativamente en las dos direcciones (fig. 14.A.B).

---

Desactivar los dispositivos de corte y llevar el grupo de dispositivos de corte a la posición de altura máxima:

- Durante los desplazamientos entre las zonas de trabajo.
- Al atravesar superficies no herbosas.
- Cada vez que sea necesario superar un obstáculo.

### 7.5.4 Algunos consejos para mantener un bonito césped

- Para mantener el prado verde y suave, es necesario que sea cortado regularmente. El césped puede estar constituido por hierbas de diferentes tipos. Con cortes frecuentes, crecen normalmente las hierbas que desarrollan muchas raíces y forman un sólido estrato herboso; por el contrario, si los cortes se efectúan con menor frecuencia, se desarrollan principalmente hierbas altas y selváticas (trébol, margaritas, etc).
- Es aconsejable siempre cortar la hierba con el prado bien seco.
- Los dispositivos de corte deben estar íntegros y bien afilados para que el corte sea neto, sin desfilachados que producen un amarilleo de las puntas.

- La frecuencia del corte debe ser adecuada al crecimiento del césped, evitando que entre un corte y el otro el césped crezca demasiado.
- En los periodos más calurosos y secos, es aconsejable mantener la hierba ligeramente más alta para prevenir la aridez del terreno.
- La altura óptima de la hierba de un césped bien cuidado es de unos 4-5 cm, con un único corte, no es necesario eliminar más de un tercio de la altura total. Si el césped está muy alto es aconsejable realizar el corte en dos pasadas, a distancia de un día; la primera con dispositivos de corte a la altura máxima y eventualmente con ancho de corte reducido, y la segunda a la altura deseada (fig. 15).
- El aspecto del prado será mejor si los cortes se efectuarán alternándolos en las dos direcciones (fig. 14).
- Si el grupo de dispositivos de corte tiende a atascarse de hierba, es aconsejable disminuir la velocidad de avance ya que puede ser excesiva según las condiciones del prado; si el problema persiste, son causas probables los dispositivos de corte mal afilados o el perfil deformado de las aletas.
- Prestar especial atención en los cortes en terrenos con matas o cerca de bordes bajos que podrían dañar el paralelismo y el borde del grupo dispositivos de corte y los dispositivos de corte.

### 7.5.5 Fin del corte

Terminado el corte:

1. desactivar los dispositivos de corte;
2. efectuar el recorrido de retorno con el grupo de dispositivos de corte a la posición de altura máxima (8).

### 7.6 PARADA

Para parar la máquina:

1. Soltar el manipulador de mando de la tracción para parar la marcha.
2. Apagar la máquina extrayendo la llave.

### NOTA

Proteger la carga de la batería, no dejar la llave introducida cuando la máquina no esté en uso.

### 7.7 DESPUÉS DEL USO

1. Deje enfriar la máquina antes de almacenarla en cualquier ambiente..
2. Efectuar la limpieza (párr. 8.4).
3. Comprobar que no haya componentes aflojados o dañados. Si fuera necesario, sustituir los componentes dañados y apretar los tornillos y pernos que se hayan aflojado

o contactar con el centro de asistencia autorizado.

4. Coloque la máquina cerca de una toma de corriente y recargue la batería (párr. 8.2.2) para que esté en pleno funcionamiento la próxima vez que se utilice.

Cada vez que se deje la máquina sin vigilancia, se abandone el puesto de conducción o se aparque la máquina:

1. Parar la máquina;
2. Llevar el grupo dispositivos de corte a la posición de altura mínima « 1 »;
3. Verificar que todas las partes en movimiento estén completamente paradas;
4. Quitar la llave.

### ⚠ ATENCIÓN

Deje siempre la máquina en un área sombreada o en un ambiente protegido, a una temperatura inferior a +35°C.

## 8. MANTENIMIENTO ORDINARIO

### 8.1 INFORMACIÓN GENERAL

#### ⚠ PELIGRO

Las normas de seguridad están descritas en el cap. 2. Respetar minuciosamente dichas indicaciones para evitar riesgos o peligros graves.

Antes de efectuar cualquier control, limpieza o intervención de mantenimiento/regulación de la máquina:

1. desactivar el dispositivo de corte;
2. parar la máquina;
3. verificar que todas las partes en movimiento estén completamente paradas;
4. quitar la llave;

#### ⚠ PELIGRO

No deje nunca la llave puesta ni al alcance de los niños o las personas no aptas para el manejo de la máquina.

5. leer las instrucciones correspondientes;
6. Llevar puesta indumentaria adecuada, guantes de trabajo y gafas de protección.

Las frecuencia y los tipos de intervención se resumen en la "Tabla de mantenimientos". La tabla tiene el objeto de ayudarle a mantener eficiente y segura su máquina. En esta se enumeran las principales intervenciones y la frecuencia prevista para cada uno de estos. Efectuar la relativa acción según el término que se verifica.

El uso de recambios y accesorios no originales y/o no montados correctamente podría tener efectos negativos sobre el funcionamiento y sobre la seguridad de la máquina. El fabricante declina cualquier responsabilidad en caso de daños, incidentes o lesiones causados por dichos productos.

Los recambios originales se suministran en talleres de asistencia y por parte de vendedores autorizados.

## 8.2 BATERÍA

### 8.2.1 Autonomía de la batería

La autonomía de la batería ( y por lo tanto la superficie de césped que se puede trabajar antes de la recarga) está condicionada principalmente por:

- A. Factores de trabajo, que producen una mayor necesidad de energía (por ej. corte con hierba densa, alta, húmeda).
- B. Comportamientos que el operador debería evitar:
  - encendidos y apagados frecuentes durante la actividad;
  - una cantidad excesiva de hierba eliminada en relación con el estado del césped;
  - una velocidad de avance demasiado elevada para la cantidad de hierba que quitar.
- C. Factores ambientales, como una alta temperatura ambiente por encima de +35°C.

Para optimizar la autonomía de la batería es oportuno siempre:

- cortar la hierba cuando el césped esté seco;
- cortar la hierba frecuentemente para que no alcance una altura elevada;
- programar una altura de corte mayor cuando la hierba es muy alta y efectuar una segunda pasada con la altura inferior;
- no use la máquina en función "mulching" con hierba muy alta.
- cortar la hierba a una temperatura comprendida entre +5 y +35 °C.

### 8.2.2 Recarga de la batería

La energía necesaria para el funcionamiento de la máquina es proporcionada por una batería que requiere un cuidado adecuado para asegurar su eficiencia y larga vida.

La batería de su máquina deberá estar taxativamente cargada:

- Antes de utilizar la máquina por primera vez después de haberla adquirido.
- Cuando se alcanza el umbral mínimo de carga (fig. 12. F).
- Antes de cada prolongado período de inactividad de la máquina

- Al menos una vez al mes durante el almacenamiento.
- Antes de la puesta en servicio después de un prolongado período de inactividad.

### ⚠ ATENCIÓN

Cuando la batería no está conectada a la red eléctrica a través del cargador de baterías, la carga de la batería se reduce incluso si la máquina no se utiliza. Si las baterías se descargan profundamente, pueden resultar gravemente dañadas hasta el punto de no poder ser utilizadas. La garantía no cubre los daños que resulten de una batería que no se cargue regularmente.

### ⚠ ATENCIÓN

La recarga debe realizarse únicamente con la toma de corriente adecuada (fig. 16.B) y el cargador (fig. 16.D) suministrado u otro tipo previsto en la tabla "Datos técnicos". Otros sistemas de recarga pueden dañar irreparablemente la batería.

### ⚠ ATENCIÓN

La batería debe recargarse en un entorno protegido de la intemperie, a la sombra, a una temperatura recomendada entre +5 y +35 °C.

### NOTA

La batería puede ser recargada en cualquier momento, incluso parcialmente, sin riesgo de sufrir daños.

### ⚠ INSTRUCCIÓN DE SEGURIDAD

No realice el mantenimiento o la limpieza mientras recarga las baterías.

Para recargar la batería:

- Conecte la máquina a una toma de corriente con conexión a tierra (para evitar el uso de extensiones) y retire la llave;
- Abra la puerta trasera (Fig. 16.A);
- Conecte el cargador de baterías suministrado (fig. 16.D) a la toma de carga (fig. 16.B) con la fijación de bayoneta del conector correspondiente (fig. 16.C);
- Conecte el cargador a la toma de corriente introduciendo el enchufe correspondiente (fig. 17).

### Sólo en algunas zonas comerciales:

Para la carga de la batería se suministra una toma con interruptor diferencial de seguridad (fig. 18.A), si está prevista, a la que se debe conectar el cable de carga (fig. 16.D).

La toma con interruptor diferencial de seguridad debe estar conectada a la toma de red y debe ser efectuada la prueba de funcionamiento:





1. Presionar el pulsador "RESET" (fig. 18.B) para activar el funcionamiento. El indicador luminoso debe estar en "ON" (fig. 18.C).
2. Presionar el pulsador "TEST" (fig. 18.D) para efectuar la prueba de funcionamiento. El indicador luminoso debe estar en "OFF" (fig. 18.C).

### PELIGRO

Si la prueba de funcionamiento termina con un resultado negativo, no se debe utilizar la toma con interruptor diferencial. Si la prueba de funcionamiento tiene éxito, puede utilizarla y proceder a la fase de carga.

La recarga completa dura unas 2-8,5 horas (dependiendo de la batería y el cargador), durante la cual los LEDs de señal (fig. 9.F) parpadean progresivamente. Cuando se alcanza cada uno de los umbrales de carga, el LED correspondiente permanece encendido permanentemente, mientras que los demás siguen parpadeando.

La batería se puede mantener bajo carga indefinidamente.

Estado de carga (SOC)	Encendido led
$SOC > 80\%$	 1 2 3 4 5
$60\% \leq SOC < 80\%$	 1 2 3 4 5
$40\% \leq SOC < 60\%$	 1 2 3 4 5
$20\% \leq SOC < 40\%$	 1 2 3 4 5
$10\% \leq SOC < 20\%$	 1 2 3 4 5

Es posible detener la carga de la batería cuando el nivel de carga está entre los leds 1 y 4.

### ATENCIÓN

No interrumpa la fase de carga cuando el LED 5 parpadee, pero espere a que se encienda de forma constante. Cuando todos los LEDs están permanentemente encendidos, la batería está cargada al 100%.

### AVISO

El tiempo de carga de la batería puede aumentar si la máquina se ha utilizado en condiciones de trabajo severas, lo que da lugar a una advertencia de sobret temperatura de la batería (cap. 15).

### AVISO

Si la batería está completamente descargada, los LEDs indicadores permanecen apagados hasta que se alcanza el umbral mínimo de carga.

Cuando la carga se completa, el sistema de carga reduce el suministro de corriente lo suficiente para mantener y reponer la carga de la batería a valores óptimos.

### AVISO

Si con el cargador de batería conectado al tractor, los 5 LEDs Fig. 9.B parpadean al mismo tiempo, significa que la carga no está en curso. Compruebe la conexión del cargador/red eléctrica.

### NOTA

El consumo de energía para el mantenimiento de la carga es extremadamente bajo y económicamente insignificante.

### NOTA

Durante la carga, todas las funciones de la máquina se desactivan, incluso cuando la llave está a fondo.

### ATENCIÓN

La batería montada en la máquina ha sido diseñada y fabricada para este tipo de uso:

- no desconecte o retire las baterías de sus alojamientos;
- no cambie las baterías por otras no originales;
- no realice ningún trabajo que no esté descrito en este manual.

En caso de problemas con la batería, por favor, póngase en contacto con su distribuidor.



### 8.3 RUEDECILLAS LIMITADORAS

Las diferentes posiciones de montaje de las ruedecillas permiten mantener un espacio de seguridad "H" entre el borde del grupo dispositivos de corte y el terreno (fig.19.A).

Regular la posición de las ruedecillas limitadoras según las irregularidades del terreno.

#### INSTRUCCIÓN DE SEGURIDAD

Esta operación se efectúa siempre en ambas ruedecillas, posicionándolas a la misma altura, con la máquina parada.

Para cambiar la posición:

1. desatornillar y extraer el tornillo (fig. 19.B);
2. volver a colocar la ruedecilla (fig.19.A) con el distanciador (fig. 19.C) en el orificio correspondiente a la distancia deseada;
3. apretar a fondo el tornillo (fig. 19.B) en la tuerca (fig.19.D).

### 8.4 LIMPIEZA

Después de cada uso, efectuar la limpieza ateniéndose a las siguientes instrucciones.

#### 8.4.1 Limpieza de la máquina

- Volver a limpiar el exterior de la máquina repasando partes de plástico de la carrocería con una esponja embebida con agua y detergente, prestando atención a no mojar los motores eléctricos la batería y los componentes de la instalación eléctrica.
- Para reducir el riesgo de incendio mantener el motor, y el alojamiento de la batería libres de residuos de hierba, hojas o grasa excesiva.
- Mantenga la botonera y la protección del manipulador del control de tracción libres de suciedad y residuos.

#### ATENCIÓN

No utilizar jamás agua de alta presión o líquidos agresivos para el lavado de la carrocería o de los motores eléctricos.

#### 8.4.2 Limpieza del grupo dispositivos de corte

Proceder con una cuidadosa limpieza del grupo dispositivos de corte, para eliminar todo residuo de hierba o desechos.

#### ADVERTENCIA

Durante la limpieza del grupo dispositivos de corte alejar personas o animales de la zona circundante.

#### a. Limpieza de la parte interna

#### ATENCIÓN

El lavado del interior del grupo de dispositivo de corte y del canal de expulsión debe realizarse con el deflector de descarga lateral o el tapón de mulching montado.

1. Colocar la máquina en una superficie plana y con suelo sólido;
2. Conectar un tubo para el agua a uno de los dos empalmes correspondientes (fig. 20.A) y activar el flujo de agua;
3. Siéntese en el asiento del conductor, mantenga el manipulador de la transmisión en la posición central de "punto muerto" y arranque la máquina.
4. Bajar completamente el conjunto de dispositivos de corte y encajar los dispositivos de corte
5. Deje que el agua fluya durante unos minutos y detenga la máquina.
6. Cierre el suministro de agua y desconecte la manguera de la conexión.
7. Repita el procedimiento en la otra conexión.

#### b. Limpieza de la parte externa

#### INSTRUCCIÓN DE SEGURIDAD

Es necesario que en la parte superior del grupo dispositivos de corte no se acumulen desechos y residuos de hierba seca, para mantener el nivel óptimo de eficiencia y de seguridad de la máquina.

Para la limpieza de la parte superior del grupo de dispositivos de corte es necesario:

- bajar completamente el grupo dispositivos de corte («1»);
- soplar con un chorro de aire comprimido (fig. 21).

### 8.5 LUBRIFICACIÓN

Objeto	Acción
Grupo dispositivos de corte	Lubricar los puntos de elevación con aceite (fig. 22.A).
Ejes de las ruedas posteriores	Extraer las ruedas. Lubricar los ejes con grasa (párr. 9.3.4) (fig. 22.B).

## 8.6 TUERCAS Y TORNILLOS DE FIJACIÓN

Mantener apretados tuercas y tornillos para asegurarse de que la máquina esté siempre en condiciones seguras de funcionamiento.

## 9. MANUTENCIÓN EXTRAORDINARIA

### 9.1 MEDIDAS DE SEGURIDAD

#### INSTRUCCIÓN DE SEGURIDAD

Es necesario contactar inmediatamente a su Vendedor o a un Centro especializado si observase irregularidades en el funcionamiento:

- de la posición punto muerto del manipulador de mando de la tracción (freno de servicio);
- del acoplamiento y parada de los dispositivos de corte;
- del acoplamiento de la tracción en marcha adelante, marcha atrás o en los cambios de dirección.

### 9.2 GRUPO DISPOSITIVOS DE CORTE / DISPOSITIVOS DE CORTE

#### 9.2.1 Alineamiento de grupo dispositivos de corte

Una buena regulación del grupo dispositivos de corte es esencial para obtener un prado cortado uniformemente (fig. 15).

En el caso de corte irregular, controlar la presión de los neumáticos (párr. 7.1.3).

Si esto no fuera suficiente para obtener un cortado uniforme, es necesario contactar con su Vendedor para la regulación del alineamiento del grupo dispositivos de corte.

#### 9.2.2 Dispositivos de corte

Un dispositivo de corte mal afilado arranca el césped y causa el amarilleo del prado.

#### INSTRUCCIÓN DE SEGURIDAD

Sustituir siempre en pares los dispositivos de corte dañados, doblados o desgastados, junto con los tornillos, para mantener el equilibrio.

#### ADVERTENCIA

Todas las operaciones relacionadas con los dispositivos de corte (desmontaje, afilado,

equilibrado, reparación, montaje y/o sustitución) son tareas que requieren tanto una competencia específica como el empleo de equipos especiales; por razones de seguridad, es necesario que se realicen siempre en un Centro Especializado.

#### ATENCIÓN

Utilizar los dispositivos de corte originales con la indicación del código en la tabla "Datos Técnicos".

#### NOTA

Dada la evolución del producto, los dispositivos de corte indicados en la tabla "Datos Técnicos" podrán ser sustituidos por otros, con características análogas de intercambiabilidad y seguridad de funcionamiento.

### 9.3 SUSTITUCIÓN DE LAS RUEDAS ANTERIORES / POSTERIORES

#### 9.3.1 Operaciones preliminares

#### PELIGRO

Use un dispositivo de elevación adecuado.

Antes de efectuar las intervenciones de sustitución de las ruedas, realizar estas operaciones:

1. Colocar la máquina sobre una superficie sólida y plana que garantice la estabilidad de la máquina.
2. Parar la máquina.
3. Quitar la llave.

#### 9.3.2 Sustitución de las ruedas posteriores

1. Compruebe que el gato cerrado tiene una altura adecuada a la distancia del punto de aplicación al suelo.
2. Controlar que el gato esté perfectamente perpendicular al terreno.
3. Conecte la transmisión para que las ruedas traseras se bloqueen (párr. 6.3.1).
4. Coloque calzos de madera (fig. 23.A) delante y detrás de las dos ruedas delanteras (fig. 23.B), para que la máquina no pueda moverse accidentalmente cuando las dos ruedas traseras (fig. 23.C) se levanten del suelo.
5. Coloque el gato (fig. 24.A) en el centro de los dos tirantes (fig. 24.B) que unen los grupos de transmisión (fig. 24.C), interponiendo un calzo de madera (fig. 24.D) para no dañar los tirantes y asegurar una buena estabilidad en el punto de elevación.

---

## NOTA

---

El gato colocado como se ha descrito anteriormente hace que las dos ruedas se levanten.

---

6. Accione el gato y levante la máquina lo suficiente como para retirar cómodamente la rueda a sustituir.

## INSTRUCCIÓN DE SEGURIDAD

Asegurarse de que, durante el levantamiento, la máquina se mantenga estable y parada. Si se notara alguna cosa anómala, bajar inmediatamente el gato, verificar y resolver eventuales problemas y volver a levantar la máquina.

---

7. Quitar la tapa (fig. 25.A).
  8. Con la ayuda de un destornillador sacar el anillo elástico (fig. 25.B) y la arandela de apoyo (fig. 25.C).
  9. Extraer la rueda que se debe sustituir.
  10. Untar grasa en el eje (fig. 25.D).
  11. Montar la rueda de recambio.
  12. Vuelva a colocar con cuidado la arandela de hombro, el anillo de seguridad y la tapa.
- 

## NOTA

Compruebe que las ruedas traseras tienen el mismo diámetro y que ambas están infladas a la presión prescrita (fig. 26.A). En caso de desalineación entre las ruedas (fig. 26.B) y de cortes desiguales, la alineación del conjunto del dispositivo de corte debe ajustarse en un taller autorizado.

---

### 9.3.3 Sustitución de las ruedas anteriores

1. Conecte la transmisión para que las ruedas traseras se bloqueen (párr. 6.3.1), para evitar cualquier movimiento accidental de la máquina;
2. Coloque una tabla de madera de aproximadamente 2 a 3 cm de grosor (fig. 27.A) debajo de la rueda delantera opuesta (fig. 27.B) a la rueda que se va a sustituir, de modo que la rueda que se va a sustituir (fig. 27.C) quede lo suficientemente elevada como para poder extraerla fácilmente.
3. Mientras sujeta el tornillo (fig. 28.A), desenrosque la tuerca (fig. 28.B).
4. Extraiga el tornillo (fig. 28.A) con las arandelas (fig. 28.C) y retire la rueda (fig. 28.D).
5. Montar la rueda de recambio.
6. Vuelva a colocar con cuidado el tornillo y las arandelas, y apriete la tuerca (fig. 28.B).

### 9.3.4 Reparación o sustitución de los neumáticos

Los neumáticos son de tipo "Tubeless" y por lo tanto después de haberlos pinchado deben ser sustituidos o reparados por un reparador de neumáticos especializado, según los modos previstos para este tipo de neumático.

## 10. ALMACENAMIENTO

Cuando la máquina debe almacenarse durante un periodo superior a 30 días:

1. Quitar la llave de encendido.
2. Limpiar cuidadosamente la máquina.
3. Comprobar que la máquina no presente daños. Contactar el centro de asistencia autorizado.
4. Almacenamiento de la máquina:
  - con el grupo dispositivo de corte bajado.
  - las transmisiones acopladas;
  - en un lugar seco;
  - protegido de la intemperie, a la sombra, a una temperatura recomendada entre +0 y +40°C;
  - posiblemente recubierta con una lona;
  - en un lugar inaccesible a los niños;
  - asegurándose de haber quitado las llaves o herramientas usadas en el mantenimiento.

## ATENCIÓN

La batería debe cargarse completamente al menos una vez al mes y siempre antes de reanudar la actividad.

---

Cuando vuelva a poner en funcionamiento la máquina, prepárela como se indica en el capítulo "7. Uso de la máquina

## 11. DESPLAZAMIENTO Y TRANSPORTE

- Cuando se desplaza la máquina es necesario:
  1. desactivar el dispositivo de corte;
  2. llevar el grupo dispositivos de corte a la posición de altura máxima;
  3. parar la máquina y quitar la llave de encendido;
  4. desactivar la transmisión (párr. 6.4).
- Cuando se transporta la máquina con un medio de transporte o remolque, es necesario:
  - utilice rampas de acceso de una anchura, longitud y resistencia adecuadas al peso y tamaño de la máquina;
  - eleve la plataforma de corte hasta la altura máxima de corte con la palanca de ajuste;
  - subir la máquina con el motor eléctrico apagado, sin la llave de encendido, sin

- conductor, empujando, con un número adecuado de personas;
- bajar completamente el grupo de dispositivo de corte.
  - parar la máquina y retirar la llave;
  - introducir la transmisión (párr. 6.4);
  - fije la máquina al vehículo, utilizando los dos ganchos de la parte trasera. No fije la máquina a elementos que puedan dañarse.

### INSTRUCCIÓN DE SEGURIDAD

Si siente que no puede manejar o transportar el producto de forma segura, póngase en contacto con el Centro de Asistencia.

## 12. ASISTENCIA Y REPARACIONES

Este manual suministra todas las indicaciones necesarias para la conducción de la máquina y para un correcto mantenimiento de base que se efectúa por el usuario. Todas las intervenciones de regulación y mantenimiento no descritas en este manual deben efectuarse en su Distribuidor o en un Centro especializado, que dispone de conocimientos y herramientas necesarias para que el trabajo se efectúe correctamente, manteniendo el grado de seguridad original de la máquina.

Operaciones efectuadas en estructuras inadecuadas o por personas no cualificadas conllevan el vencimiento de toda forma de Garantía y de toda obligación o responsabilidad del Fabricante.

- Solo los centros de asistencia autorizados efectúan las reparaciones y el mantenimiento en garantía.
- Los talleres de asistencia autorizados utilizan exclusivamente recambios originales. Los recambios y los accesorios originales se han desarrollado especialmente para las máquinas.
- Los recambios y los accesorios no originales no están aprobados; el uso de recambios y accesorios no originales pone en peligro la seguridad de la máquina y declina al Fabricante de toda obligación o responsabilidad.
- Se recomienda llevar la máquina una vez al año a un taller de asistencia autorizada para el mantenimiento, la asistencia y el control de los dispositivos de seguridad.

## 13. COBERTURA DE LA GARANTÍA

Las condiciones de la garantía están dirigidas únicamente a los usuarios, es decir, a operadores no profesionales.

La garantía cubre todos los defectos de calidad de los materiales y fabricación identificados por el Distribuidor o Centro especializado durante el

periodo de garantía. La aplicación de la garantía se limita a la reparación o sustitución del componente defectuoso.

La aplicación de la garantía está subordinada a un mantenimiento periódico de la máquina.

El usuario deberá seguir atentamente todas las instrucciones indicadas en la documentación adjunta.

La garantía no cubre los daños debidos a:

- Fata de familiaridad con la documentación adjunta (Manuales de Instrucciones).
- Uso profesional.
- Descuido, negligencia.
- Causa externa (descarga eléctrica, impacto, presencia de cuerpos extraños en el interior de la máquina) o accidente.
- Uso y montaje incorrectos o no permitidos por el Fabricante.
- Falta de mantenimiento.
- Modificación de la máquina.
- Utilización de piezas de recambio no originales (piezas adaptables).
- Utilización de accesorios no distribuidos o no aprobados por el fabricante.

La garantía no cubre:

- Las operaciones de mantenimiento ordinario/ extraordinario (descritas en el manual de instrucciones).
- El desgaste normal de los materiales de consumo como dispositivos de corte, faros, ruedas, pernos de seguridad y cables.
- Desgaste normal.
- Deterioro estético de la máquina debido al uso.
- Los soportes de los dispositivos de corte
- Los gastos adicionales relacionados con la activación de la garantía, esto es, el traslado en las instalaciones del usuario, el transporte del equipo a las dependencias del Distribuidor, el alquiler de equipos para la sustitución o la llamada a una empresa externa para todas las operaciones de mantenimiento.

El usuario está protegido por las propias leyes nacionales. Los derechos del comprador previstos por las propias leyes nacionales no se limitan, de ninguna manera, a esta garantía.

## 14. TABLA DE MANTENIMIENTOS

Las casillas de al lado le permiten anotar la fecha o el número de horas de funcionamiento en las cuales la intervención se ha efectuado.





Intervención	Periodicidad (horas)	Ejecutada (Fecha u Hora)					Notas
Control de todas las fijaciones	Antes de cada uso						
Control presión neumáticos	Antes de cada uso						párr. 7.1.3
Controles de seguridad / Control de los mandos	Antes de cada uso						párr. 7.2
Control de la palanca de desbloqueo de transmisión	Antes de cada uso						párr. 6.3
Montaje/Control de las protecciones a la salida	Antes de cada uso						párr. 5.3
Carga de la batería	Antes de cada uso Después de cada uso Antes del almacenamiento						párr. 8.2
Limpieza general y control	Después de cada uso						párr. 8.4
Control de posibles daños presentes en la máquina. Contactar el centro de asistencia autorizado.	Después de cada uso						
Control fijación y afilado de los dispositivos de corte	25						*
Sustitución dispositivos de corte	100						*
Lubricación general	25						párr. 8.5 **





\* Operación que debe ser efectuada por su Vendedor o por un Centro especializado.

\*\* La lubricación general de todas las articulaciones debería ser ejecutada cada vez que se prevé un largo periodo de inactividad de la máquina.

## 15. IDENTIFICACIÓN DE PROBLEMAS

Inconveniente	Causa	Solución
1. La máquina no se enciende.	Batería descargada.	Recargar la batería (párr. 8.2.2).
2. Corte irregular	El afilado de los dispositivos de corte es reducido.	Contacte con un centro de asistencia Autorizado.
	Velocidad de avance elevada con relación a la altura de la hierba que cortar.	Reducir la velocidad de avance y/o aumentar la altura de corte. Esperar a que la hierba se seque.
	El grupo del dispositivo de corte está lleno de hierba.	Limpie el grupo del dispositivo de corte.

<p>3. Vibración anómala durante el uso.</p>	<p>Dispositivos de corte desequilibrados.</p> <p>Dispositivos de corte aflojados.</p> <p>Partes aflojadas.</p> <p>Otros daños.</p>	<p>Contacte con un centro de asistencia autorizado para controles, sustituciones o reparaciones.</p>
<p>4. El icono (fig. 9.B) permanece encendido y los leds de batería 2 y 5 parpadean.</p> 	<p>Sobrecarga de corriente de la batería por:</p> <p>1. Condiciones de trabajo poco gravosas.</p> <p>2. Pendiente demasiado pronunciada.</p>	<p>Reducir la velocidad de avance.</p> <p>Aumentar la altura de corte.</p> <p>Reducir la velocidad de avance y comprobar la pendiente del terreno en el que está trabajando.</p>
<p>5. El icono (fig. 9.L) parpadea. Todas las demás indicaciones en la botonera (icono/ led) permanecen en funcionamiento y visibles.</p> 	<p>Pre-alarma de exceso de temperatura de la batería, el motor de tracción y/o los motores de los dispositivos de corte para:</p> <p>1. Condiciones de trabajo gravosas.</p>	<p>Reducir la velocidad de avance.</p> <p>Aumentar la altura de corte.</p>
<p>Los iconos (fig. 9.F) y (fig. 9.L) permanecen encendidos y los leds de batería 2 y 4 parpadean.</p> 	<p>Batería sobre/bajo temperatura para:</p> <p>1. Condiciones de trabajo gravosas.</p> <p>2. Condiciones ambientales inadecuadas.</p>	<p>Apague la máquina, espere al menos 5 minutos y luego reiniciela.</p> <p>Reducir la velocidad de avance.</p> <p>Aumentar la altura de corte.</p> <p>Trabajar en un ambiente con una temperatura adecuada a las condiciones de funcionamiento de la máquina.</p>
<p>6. El icono (fig. 9.F) permanece encendido y los leds de batería 1, 4 y 5 parpadean.</p> 	<p>Sobrecarga de corriente a los dispositivos de corte para:</p> <p>1. Condiciones de trabajo gravosas.</p> <p>2. Obstrucciones que impiden la rotación del dispositivo de corte.</p> <p>3. El grupo de los dispositivos de corte está lleno de hierba.</p>	<p>Reducir la velocidad de avance.</p> <p>Aumentar la altura de corte.</p> <p>Quitar las obstrucciones.</p> <p>Limpie el grupo de los dispositivos de corte.</p>
<p>7. Los iconos (fig. 9.F) y (fig. 9.L) permanecen encendidos y los leds de batería 1 y 3 parpadean.</p> 	<p>Exceso de temperatura de los motores de los dispositivos de corte para:</p> <p>Condiciones de trabajo gravosas.</p>	<p>Apague la máquina, espere al menos 5 minutos y luego reiniciela.</p> <p>Reducir la velocidad de avance.</p> <p>Aumentar la altura de corte.</p>

<p>8. El icono (fig. 9.F), permanece encendido y los leds de batería 1, 3 y 5 parpadean.</p> 	La detención de los motores de los dispositivos de corte para:	
	1. Condiciones de trabajo gravosas.	Reducir la velocidad de avance. Aumentar la altura de corte.
	2. Obstrucciones que impiden la rotación del dispositivo de corte.	Quitar las obstrucciones.
	3. El grupo de los dispositivos de corte está lleno de hierba.	Limpie el grupo de los dispositivos de corte.
<p>9. Los iconos (fig. 9.F) y (fig. 9.L) permanecen encendidos y los leds de batería 1, 2 y 4 parpadean.</p> 	Exceso de temperatura del motor tracción para:	Apague la máquina y espere por lo menos 5 minutos antes de repetir el procedimiento de arranque.
	1. Motor de tracción bajo esfuerzo.	Reducir la velocidad de avance.
	2. Pendiente demasiado pronunciada.	Reducir la velocidad y comprobar la pendiente en el que está trabajando.
	3. Presencia de fango excesivo en las ruedas.	Compruebe que las ruedas no estén bloqueadas y límpielas si es necesario.
<p>10. Los iconos (fig. 9.F) y (fig. 9.I) permanecen encendidos y los leds de batería 1, 2, 4 y 5 parpadean.</p> 	La máquina se pone en marcha con el mando de la dirección (fig. 8.D.1) no liberado (no en posición punto muerto).	Apague la máquina y repita el procedimiento de arranque sólo después de comprobar que el mando de dirección (fig. 8.D.1) está en posición de punto muerto (párr. 6.4.1).
<p>11. Los iconos (fig. 9.F) y (fig. 9.I) permanecen encendidos y los leds de batería 1, 2, 3 y 5 parpadean.</p> 	Una o ambas palancas de activación/desactivación de la transmisión (fig. 8.C) en posición de transmisión desactivada.	Compruebe la posición de las palancas de activación/desactivación de la transmisión y, si es necesario, devuélvalas a la posición de transmisión activada (párr. 6.3).
		Si el problema persiste, contacte con un centro de asistencia.
<p>12. Los leds de la batería (fig. 9.B) se encienden y apagan en progresión, de izquierda a derecha y viceversa.</p>	Error de comunicación entre los módulos electrónicos de a bordo.	Apague la máquina y repeta el procedimiento de arranque.
		Si el problema persiste, contacte con un centro de asistencia.

## NOTA

Para cualquier otro inconveniente que no figure en la tabla, por favor, póngase en contacto con un Centro de Asistencia Autorizado inmediatamente.

## **16. ACCESORIOS**

### **16.1 KIT PARA "MULCHING"**

Desmenuza finamente el césped cortado y lo deja en el prado (fig 29.A).

### **16.2 CARGADOR DE BATERÍA (CARGA RÁPIDA)**

Cargador de batería que reduce el tiempo de carga de la batería. La lista de los cargadores de baterías homologados para esta máquina se encuentra en la tabla "Datos Técnicos".

Permite mantener en perfecta eficacia la batería durante los periodos de inactividad de la máquina, garantizando un nivel de carga óptimo y una mayor duración de la batería (fig. 29.B).

### **16.3 LONA DE CUBIERTA**

Para proteger la máquina contra el polvo cuando no se utiliza (fig. 29.C).





## SISÄLLYSLUETTELO

1. YLEISTÄ .....	2	10. VARASTOINTI.....	22
2. TURVALLISUUTTA KOSKEVAT YLEISET VAROITUKSET .....	2	11. LIIKUTTAMINEN JA KULJETUS.....	22
3. TURVALLISUUSVAROITUKSET AKKUKÄYTTÖINEN PÄÄLTÄAJETTAVA RUOHONLEIKKURI.....	5	12. HUOLTO JA KORJAUS.....	23
3.1 Koulutus .....	5	13. TAKUUSUOJA .....	23
3.2 Esitoimenpiteet .....	5	14. HUOLTOTAULUKKO .....	24
3.3 Käytön aikana .....	5	15. TOIMINTAHÄIRIÖIDEN PAIKANNUS .....	24
3.4 Huolto, varastointi.....	6	16. LISÄVARUSTEET .....	27
4. KONEESEEN TUTUSTUMINEN.....	7	16.1 Siippuamisvarusteet.....	27
4.1 Koneen kuvaus ja käyttötarkoitus .....	7	16.2 Akkulaturi (pikalataus).....	27
4.2 Turvamerkinnot.....	8	16.3 Suojakangas .....	27
4.3 Tunnistustarra .....	8		
4.4 Pääosat.....	9		
5. ASENNUKSEEN .....	9		
5.1 Osat ja varustus .....	9		
5.2 Istuimen asentaminen .....	9		
5.3 Sivutyhjennyksen läppäkorkin asennus.....	9		
5.4 Leikkuuvälineiden kokonaisuuden sivuvahvikkeiden asennus.....	10		
6. OHJAIMET JA KÄYTÖT .....	10		
6.1 Virta-avain .....	10		
6.2 Häätäpainike .....	10		
6.3 Voimansiirron päälle/pois päältä kytkentävipu .....	10		
6.4 SUUNNANOHJAUS.....	10		
6.5 Leikkuukorkeuden säätökahva .....	11		
6.6 Ylimääräinen liitin USB-lisävarusteille .....	11		
6.7 Akun latausliitin .....	11		
6.8 Painikepaneeli.....	12		
6.9 Bluetooth-toiminto .....	13		
7. KONEEN KÄYTTÖ.....	13		
7.1 Esitoimenpiteet .....	13		
7.2 Turvallisuustarkastukset .....	14		
7.3 Käyttö kaltevilla maaperällä.....	15		
7.4 Käynnistys.....	16		
7.5 Työskentely .....	16		
7.6 Pysäytys.....	17		
7.7 Käytön jälkeen.....	17		
8. SÄÄNNÖLLINEN HUOLTO.....	17		
8.1 Yleistä .....	17		
8.2 Akku.....	18		
8.3 kuorintaa estävät pyörät .....	20		
8.4 Puhdistus .....	20		
8.5 Voitelu .....	20		
8.6 Mutterit ja kiinnitysruuvit .....	21		
9. YLIMÄÄRÄINEN HUOLTO.....	21		
9.1 Turvallisuusohjeet.....	21		
9.2 Leikkuuvälineiden kokonaisuus / leikkuuvälineet .....	21		
9.3 Etu-/takapyörän vaihto.....	21		

## 1. YLEISTÄ

### 1.1 KÄYTTÖOPPAAN LUKEMINEN

Ne käyttöoppaan kappaleet, jotka sisältävät erityisen tärkeää turvallisuutta tai toimintaa koskevaa tietoa, on merkitty toisin, seuraavassa osoitetulla tavalla:

#### VAARA

Varoituksen noudattamatta jättäminen saa aikaan välittömän riskitilanteen, joka johtaa välittömään kuolemaan tai vakavaan tai pysyvään vahinkoon, mikäli sitä ei vältetä.

#### KEHOTUS

Varoituksen noudattamatta jättäminen voi saada aikaan kuoleman tai vakavan vahingon terveydelle, mikäli sitä ei vältetä.

#### VAROITUS

Varoituksen noudattamatta jättäminen saa aikaan mahdollisen vaaratilanteen, joka saattaa aiheuttaa koneeseen liittyviä pienimuotoisia vahinkoja, mikäli sitä ei vältetä.

#### ILMOITUS

Antaa ohjeen joka viittaa tarvittavaan käytökseen koskien toimenpiteitä, jotka eivät koske fyysisiä vammoja.

#### TURVAOHJEET

Antaa ohjeen, joka viittaa erityisiin menettelyihin, joita on noudatettava jos syntyy tilanteita, jotka vaarantavat ihmisten terveyttä ja koneiden turvallisuutta.

#### HUOMAUTUS

Antaa lisätietoja edellä annettuihin turvallisuutta koskeviin ohjeisiin.

.....  
• Ruudulla korostetut kappaleet joiden reunoissa  
• on harmaita pisteitä osoittavat valinnaiset  
• ominaisuudet, joita ei ole kaikissa tässä  
• käyttöoppaassa mainituissa malleissa. Tarkista  
• jos ominaisuus esiintyy hankkimassasi mallissa.  
.....

"Etuosa", "takaosa", "oikea" ja "vasen" viittaukset ovat käyttäjän työasennosta katsottuna.

## 1.2 VIITTEET

### 1.2.1 Kuvat

Käyttöohjeissa annetut kuvat on numeroitu 1, 2, 3, jne.

Kuvissa annetut osat on merkitty kirjaimilla A, B, C jne.

Viite kuvassa 2 annettuun osaan C osoitetaan: "Ks. kuva 2.C" tai yksinkertaisesti "(kuva 2.C)".

Kuvat ovat suuntaa-antavia. Asennetut osat voivat poiketa kuvissa annetuista.

### 1.2.2 Otsikot

Käyttöopas on jaettu lukuihin ja kappaleisiin.

Otsikko "2.1 Koulutus" on kappaleen "2.

Turvallisuusmääräykset" alaotsikko. Viittaukset

lukuihin tai kappaleisiin osoitetaan sanoilla

luku tai kappale sekä vastaavalla numerolla.

Esimerkiksi: "luku 2" tai "kappale 2.1"

## 2. TURVALLISUUTTA KOSKEVAT YLEISET VAROITUKSET

### 2.1 TURVALLISUUTTA KOSKEVAT YLEISET VAROITUKSET

#### VAROITUS

**Lue kaikki turvallisuutta koskevat varoitukset, ohjeet, kuvat ja tekniset tiedot, jotka annetaan tämän laitteen ohella.**

*Seuraavassa lueteltujen ohjeiden noudattamatta jättäminen saattaa johtaa sähköiskuihin, tulipaloihin ja/tai vakaviin loukkaantumisiin.*

**Säilytä kaikki varoitukset ja ohjeet tulevaa käyttöä varten.**

Varoituksissa käytetty termi "sähkötyökalu" viittaa koneeseesi, joka saa virran sähköverkosta (johdolla) tai akusta (ilman johtoa).

#### 1) Työskentelyalueen turvallisuus

a) **Pidä työskentelyalue puhtaana ja hyvin valaistuna.** *Sekaiset tai heikosti valaistut alueet edesauttavat onnettomuuksien syntymistä.*

b) **Älä käytä sähkötyökalua räjähdysalttiissa ympäristössä, syttyvien nesteiden, kaasujen tai pölyn lähetyvillä.** *Sähkötyökalut aiheuttavat kipinöitä, jotka saattavat syyttää pölyn tai höyryä.*

c) **Pidä lapset ja sivustakatsojat kaukana käyttäessäsi sähkötyökalua.**

Keskittymisen herpaantuminen saattaa aiheuttaa kontrollin menetyksen.

## 2) Sähköturvallisuus

- a) **Akkulaturin pistokkeen on oltava yhdenmukainen pistorasian kanssa. Älä muuntele pistoketta. Älä käytä adaptereita maadoitetun akun latausjohdon kanssa. Muuntelemattomat ja pistorasiaan sopivat pistokkeet vähentävät sähköiskun vaaraa.**
- b) **Sähkötyökalun pistokkeen on oltava yhteensopiva pistorasian kanssa. Älä koskaan muuntele pistoketta. Älä käytä maadoitettujen sähkötyökalujen kanssa adaptereita. Muuntelemattomat ja pistorasiaan sopivat pistokkeet vähentävät sähköiskun vaaraa.**
- c) **Vältä kehon osumista maadoitettuihin pintoihin kuten putkiin, lämpökennoihin, sähkölevyihin, jäähdyttimiin. Sähköiskun vaara kasvaa, jos keho on maadoitettu.**
- d) **Älä altista sähkötyökaluja sateelle tai kosteille olosuhteille. Sähkötyökalun sisään menevä vesi lisää sähköiskun riskiä.**
- e) **Älä koskaan vedä akun latausjohdosta pistokkeen irrottamiseksi. Pidä latausjohto kaukana kuumista esineistä, öljystä, liuottimista, leikkaavista esineistä, terävistä kulumista tai liikkuvista osista. Vahingoittunut tai takertunut johto lisää sähköiskun vaaraa.**
- f) **Älä käytä johtoa väärin. Älä käytä sähköjohtoa työkalun kuljettamiseen, vetämiseen tai työkalun pistorasiasta irrottamiseen. Pidä johto kaukana kuumista esineistä, öljystä, terävistä kulumista tai liikkuvista osista. Vahingoittunut tai takertunut johto lisää sähköiskun vaaraa.**
- g) **Käytettäessä sähkötyökalua ulkona, käytä ulkotiloihin tarkoitettua jatkojohtoa. Ulkotiloihin tarkoitettun jatkojohdon käyttö vähentää sähköiskun vaaraa.**
- h) **Jos sähkötyökalua on pakko käyttää kosteassa ympäristössä, käytä differentiaalikytkimellä (RCD-Residual Current Device) suojattua sähköpistorasiaa. RCD:n käyttö vähentää sähköiskun vaaraa.**
- i) **Liitä akkulaturi vain liittimiin, joiden jännite ja verkkotaajuus vastaa kyltissä osoitettua.**

## VAARA

Kosteus ja sähkö eivät sovi yhteen:

- Virtajohtojen käsittely ja liitännät on suoritettava kuivassa paikassa.
- Älä ikinä anna sähköpistokkeen tai sähköjohdon joutua kosketuksiin kostean alueen kanssa (lätäkkö tai kostea maa).
- Tarpeen vaatiessa käytä jatkojohtoja joiden pistokkeet ovat vedenpitävät ja tyyppihyväksytyt, jotka ovat yleisesti myynnissä.
- Latausta varten tarkoitettun pistorasian valmistelu, joka on liitetty rakennuksen sähköverkkoon, on tehtävä pätevän sähkömiehen toimesta ja suojattava vikavirtasuojakytkimellä (RCD-Residual Current Device), voimassa olevien määräysten mukaisella laukaisuvirralla.
- Virheellinen liitäntä voi aiheuttaa oikosulkuja, vakavia henkilövahinkoja, kuolema mukaan lukien.

### • Sähkövirran toimituskatkosten välttämiseksi latauksen aikana:

- Tarkista, että sähköjärjestelmän kokonaiskapasiteetti on riittävä.
- Liitä kone riittävällä ampeeriluvulla varustettuun pistorasiaan.
- Vältä käyttämästä samaan aikaan muita paljon absorboivia laitteita.

## 3) Henkilöturvallisuus

- a) **Ole tarkkana, kontrolloi mitä olet tekemässä ja käytä maalaisjärkeä käyttäessäsi sähkötyökalua. Älä käytä sähkötyökalua ollessasi väsynyt tai huumeiden, alkoholin tai lääkkeiden vaikutuksen alaisena. Hetken herpaantuminen käytettäessä sähkötyökalua saattaa aiheuttaa vakavia henkilövahinkoja.**
- b) **Käytä henkilönsuojaimia. Käytä aina suojalaseja. Suojavarusteiden kuten pölynaamarin, liukumisen estävien jalkineiden, suojakypärän ja kuulokkeiden käyttö vähentää henkilövahinkoja.**
- c) **Vältä vahingossa käynnistymisiä. Varmista, että kytkin on asennossa "OFF" ennen pistokkeen laittamista pistorasiaan, sähkötyökaluun tarttumista tai sen kuljettamista. Sähkötyökalun kuljettaminen niin, että sormi on kytkimellä tai sen ykköminen pistorasiaan niin, että kytkin on asennossa "ON" altistaa onnettomuuksille.**
- d) **Irrota kaikki säätöavaimet tai työkalu ennen sähkötyökalun käynnistämistä. Avain tai työkalu, joka osuu koneen**

*pyörivään osaan saattaa aiheuttaa henkilövahinkoja.*

- e) **Älä kurkota. Säilytä aina sopiva tuki ja tasapaino.** Tämä antaa paremman kontrollin sähkötyökalusta yllättävissä tilanteissa.
- f) **Pukeudu oikein. Älä käytä leveitä asuja tai koruja. Pidä hiukset ja asusteet etäällä liikkuvista osista.** Löysät vaatteet, korut tai pitkät hiukset saattavat tarttua liikkuviin osiin.
- g) **Jos on tarpeen kytkää laitteita pölynpoisto-** ja pölynkeräyslaitteistoon varmista, että ne on kytketty oikealla tavalla. Näiden koneiden käyttö saattaa vähentää pölystä aiheutuvia riskejä.
- h) **Älä anna toistuvasta käytöstä saadun tuntemuksen tehdä sinusta itseriittoista ja jättää sähkötyökalun turvallisuutta koskevat periaatteet huomioimatta.** Huolimaton toiminta voi saada aikaan vakavia vammoja hetkessä.

#### 4) Sähkötyökalun käyttö ja turvallisuus

- a) **Älä ylikuormita sähkötyökalua.** Käytä työhön sopivaa sähkötyökalua. Sopiva sähkötyökalu tekee työn paremmin ja turvallisemmin ja juuri sillä nopeudella johon se on suunniteltu.
- b) **Älä käytä sähkötyökalua, jos kytkin ei käynnistä sitä tai pysäytä sitä oikein.** Sähkötyökalu, jota ei voi käynnistääkytkimestä on vaarallinen ja se on korjattava.
- c) **Älä käytä konetta, jos virta-avain ei kykene käynnistämään tai pysäyttämään sitä oikein.** Kone, jota ei voi käynnistää virta-avaimesta on vaarallinen ja korjattava huoltokeskuksessa.
- d) **Ota virta-avain pois ennen minkä tahansa säädön tekemistä tai lisäosien vaihtamista tai ennen sähkötyökalun varastointia.** Nämä turvallisuuteen liittyvät ennaltaehkäisevät toimenpiteet vähentävät riskiä, että sähkötyökalu käynnistyy vahingossa.
- e) **Säilytä sähkötyökalut lasten ulottumattomissa äläkä anna henkilöiden, jotka eivät tunne työkalua eikä siihen liittyviä ohjeita käyttää sähkötyökalua.** Sähkötyökalut ovat vaarallisia kokemattomien henkilöiden käsissä.
- f) **Huolehdi koneen ja lisävarusteiden huollosta.** Tarkista, että liikkuvat osat ovat kohdistetut ja että ne liikkuvat vapaasti, etteivät ne ole rikki tai niissä ole muuta sellaista vikaa, joka

voisi vaikuttaa sähkötyövälineen toimintaan. Jos työkalussa on vikoja, on työkalu korjattava ennen käyttöä. Monet onnettomuudet johtuvat huonosta huollosta.

- g) **Pidä leikkuuosat teroitettuina ja puhtaina.** Leikkuuosien oikea huolto ja terien terävyydestä huolehtiminen vähentää leikkuuosien riskiä jumiutua ja tekee niistä helpommin kontrolloitavia.
  - h) **Käytä sähkötyökalua ja lisäosia annettujen ohjeiden mukaan, huomioiden työskentelyolosuhteet ja suoritettavan työn laadun.** Sähkötyökalun käyttö alkuperäisestä poikkeavaan tarkoitukseen saattaa aiheuttaa vaaratilanteita.
  - i) **Pidä kahvoja ja tartuntapintoja kuivina, puhtaina ja vapaina öljy- ja rasvajäämistä.** Liukkaat kahvat ja tartuntapinnat eivät salli työvälineen turvallista hallintaa ja valvontaa odottamattomissa tilanteissa.
- #### 5) Akkukäyttöisten työkalujen käyttö ja varoitoimenpiteet
- a) **Akun lataamiseksi käytä ainoastaan valmistajan suosittelemia akkulatureja.** Sopiva akkulaturi ja akkutyyppe voi saada aikaan tulipalovaaran, sähköiskun, liukuunemisen tai syövyttävän nesteiden vuodon akusta, jos sitä käytetään toisen akun kanssa.
  - b) **Käytä ainoastaan työvälineelle tarkoitettuja akkuja.** Muun akkuyksikön käyttö voi aiheuttaa henkilövahinkojen ja tulipalon vaaran.
  - c) **Kun akkuyksikköä ei käytetä, pidä sitä loitolla metalliesineistä, kuten klemmarit, kolikot, naulat, ruuvit tai muut pienet metalliesineet, jotka voivat aiheuttaa oikosulun liittimissä.** Akkuliittimissä tapahtuva oikosulku saattaa aiheuttaa palon tai tulipaloja.
  - d) **Huonokuntoinen akku saattaa aiheuttaa akkunesteen vuotamisen.** Vältä koskemasta nesteeseen. Jos kosket nesteeseen vahingossa, huuhtelee vedellä. Jos nestettä joutuu silmiin, ota yhteyttä lääkäriin. Akusta vuotanut neste saattaa aiheuttaa ihoärsytystä tai palovammoja.
  - e) **Älä käytä akkua tai vahingoittunutta tai muutettua konetta.** Vahingoittuneet tai muutetut koneet voivat toimia odottamattomalla tavalla, jonka seurauksena voi olla tulipalon, räjähdyksen tai vammautumisen vaara.

- f) **Älä altista akkuyksikköä tai työkalua liekille tai liialliselle lämpötilalle.**  
*Altistuminen tulelle tai yli 130 °C:n lämpötilalle voi aiheuttaa räjähdyksen.*
- g) **Noudata kaikkia latausta koskevia ohjeita äläkä lataa akkua tai työkalua ohjeissa määritetyn lämpötila-alueen ulkopuolella.** *Väärä lataus tai lataus määrätyn lämpötila-alueen ulkopuolella voi vahingoittaa akkua ja lisätä tulipalon vaaraa.*
- h) **Älä lataa akkua paikoissa joissa esiintyy höyryjä, syttyviä aineita tai liian kosteissa tiloissa. Jos kostea tilaa ei voi välttää, käytä vikavirtasuojakatkaisimella suojattua pistorasiaa (RCD-Residual Current Device), sähköiskun vaaran vähentämiseksi.**
- i) **Älä säilytä akkua ja akkulaturia lasten ulottuvilla.**

## 6) Huoltopalvelu

- a) **Anna pätevän henkilökunnan korjata sähkötyökalu, käyttäen ainoastaan alkuperäisiä varaosia.** *Tämä mahdollistaa sähkötyökalun turvallisuuden ylläpitämisen.*
- b) **Älä suorita korjaustoimenpiteitä akussa.** *Korjaustoimenpiteet tulee suorittaa valmistajan tai erikoistuneen huoltokeskuksen toimesta.*

## 3. TURVALLISUUSVAROITUKSET AKKUKÄYTTÖINEN PÄÄLTÄAJETTAVA RUOHONLEIKKURI

### 3.1 KOULUTUS

- Tutustu ohjaimiin ja laitteen oikeaan käyttöön. Opi pysäyttämään kone nopeasti.
- Älä anna lasten tai kokemattomien henkilöiden käyttää konetta. Paikalliset lait voivat määrätä koneen käytölle minimi-ikärajan.
- Älä kuljeta lapsia tai muita matkustajia.
- Muista, että käyttäjä on vastuussa tapaturmista tai vahingoista, jotka hän aiheuttaa muille henkilöille tai heidän omaisuudelleen. Käyttäjän vastuulla on arvioida työstettävän maaston mahdolliset vaarat ja ryhtyä tarvittaviin varoimenpiteisiin oman ja muiden turvallisuuden takaamiseksi, erityisesti kaltevilla, epätasaisilla, liukkailla ja epävakailla pinnoilla.

- Tämä käyttöopas kuuluu oleellisena osana koneeseen jonka vuoksi se on toimitettava jos se luovutetaan väliaikaisesti tai lopullisesti uudelle omistajalle.

### 3.2 ESITOIMENPITEET

#### Henkilönsuojaimet

- Käytä sopivaa vaatetusta, kestäviä työjalkineita joissa on liukumista estävä pohja sekä pitkiä housuja. Älä koskaan käynnistä konetta paljain jaloin tai sandaalit jalassa. Käytä kuulosuojaimia.
- Kuulosuojainten käyttö voi rajoittaa kykyä kuulla mahdollisia varoituksia (huutoja tai hälytyksiä). Tarkkaile äärimmäisen huolella, mitä tapahtuu työalueen lähellä.
- Älä käytä huiveja, kauluspaitoja, kaulanauhoja, rannerenkaita tai muita vaatteita joissa on liehuvia osia tai nauhoja tai solmioita tai joka tapauksessa roikkuvia tai leveitä esineitä, jotka saattavat sotkeentua laitteen osiin tai työpaikalla oleviin esineisiin tai materiaaleihin.
- Sido pitkät hiukset.

#### Työalue / Kone

Tarkista työalue perin pohjin ja ota pois kaikki, mitkä voivat singota koneesta tai vahingoittaa näin leikkuvälinettä/pyöriviä osia (kivet, oksat, rautalangat, luut jne.).

### 3.3 KÄYTÖN AIKANA

#### Työalue

- Älä käytä konetta räjähdysalttiissa ympäristössä, syttyvien nesteiden, kaasujen tai pölyn lähetyksillä. Sähkökosketukset tai mekaaniset hankaumat voivat aiheuttaa kipinöitä, jotka saavat pölyn tai höyryt syttymään.
- Työskentele ainoastaan päivänvalossa tai kyllin riittävässä keinovalossa ja hyvän näkyvyyden vallitessa.
- Pidä henkilöt, lapset ja eläimet loitolla työalueelta. Lapsia on valvottava toisen aikuisen henkilön toimesta.
- Vältä työskentelemästä märässä ruohossa, sateessa ja jos ukkosen vaara esiintyy ja erityisesti jos voi salamoida.
- Huomioi tarkalleen maaperässä esiintyvät epäyhdenmukaisuudet (kuopat, ojat), kaltevat paikat, piilevät vaarat ja mahdollisten esteiden paikallaolo, jotka voivat rajoittaa näkyvyyttä.
- Toimi erittäin varovaisesti kalliojyrkänteiden, kuoppien tai penkereiden läheisyydessä. Kone voi kaatua jos rengas menee yli reunan tai jos reuna pettää.

- Toimi erittäin varovaisesti kaltevilla mailla joilla vaaditaan erityistä varovaisuutta koneen kaatumisen tai sen hallinnan menettämisen vuoksi. Hallinnan menettämisen pääasialliset syyt ovat:
  - Renkaiden pidon puuttuminen.
  - Liiallinen nopeus.
  - Äkilliset suunnanvaihdot.
  - Riittämätön jarrutus.
  - Kone ei sovellu käyttöön.
  - Maaperän koneelle asettamia vaatimuksia ei tunneta tarpeeksi.
  - Koneen käyttö vetolaitteena.
- Varo liikennettä kun konetta käytetään tien läheisyydessä.

## ILMOITUS

Tämän käyttöoppaan kohteena olevia koneita ei ole suunniteltu käytettäväksi vetolaitteina.

## Toiminnot

- Koneella ajon ja työskentelyn aikana pysy tarkkana ja säilytä tarvittava keskittymiskyky.
- Toimi varovaisesti kun peruutat ja liikut taaksepäin. Katso taaksepäin ennen peruuttamista ja sen aikana varmistaaksesi, ettei esteitä esiinny.
- Noudata varovaisuutta kun käytetään lisävarusteita, jotka voivat heikentää laitteen vakautta erityisesti rinteissä.
- Pidä aina kädet ja jalat kaukana leikkuuvälisestä sekä moottoria käynnistettäessä että konetta käytettäessä.
- Pidä kädet ja jalat loitolla istuimen tuesta. Puristumisvaara.

## KEHOTUS

Leikkuuelementti jatkaa pyörimistä muutaman sekunnin ajan myös sen irtikytkennän tai moottorin sammuttamisen jälkeen.

## KEHOTUS

Huomioi tarkkaan leikkuuvälineiden kokonaisuus jossa on useampi kuin yksi leikkuuväline, sillä yksi pyörivä leikkuuväline voi aiheuttaa muiden välineiden pyörimään.

## TURVAOHJEET

Jos työskentelyn aikana osia menee rikki tai tapahtuu onnettomuus, pysäytä heti moottori ja mene pois koneen läheltä lisävahinkojen välttämiseksi. Jos tapahtuu loukkaantumisen, ryhdy tarvittaviin ensiaputoimenpiteisiin ja ota yhteyttä sairaanhoitohenkilökuntaan. Poista huolellisesti mahdolliset jätteet, jotka saattavat vahingoittaa henkilöitä tai eläimiä, jos niitä ei huomaa.

## Käytön rajoitukset

- Älä koskaan käytä konetta jos suojukset ovat vahingoittuneet, puuttuvat tai niitä ei ole asetettu oikein paikoilleen (keruusäkki, sivutyhjennyksen suojus, takatyhjennyksen suojus).
- Älä käytä konetta jos lisävarusteita/työkaluja ei ole asennettu määrättyihin kohtiin.
- Älä kytke pois, deaktivoi, irrota tai peukalo paikalla olevia turvajärjestelmiä/mikrokytkimiä.
- Älä altista konetta liialliselle rastiukselle, äläkä käytä sopimatonta konetta raskaiden töiden suorittamiseksi. Sopivan koneen käyttö vähentää riskejä ja parantaa työn laatua.
- Konetta ei ole tyypipihväsytetty yleisillä teillä käytettäväksi. Sitä tulee käyttää (tieturvallisuussääntöjen mukaisesti) ainoastaan yksityisillä, liikennöimättömillä alueilla.

## 3.4 HUOLTO, VARASTOINTI

Suorita säännöllinen huolto ja oikea varastointi koneen turvallisuuden ja suorituskyvyn säilyttämiseksi.

### Huolto

- Älä koskaan käytä konetta, jos siinä on kuluneita tai vaurioituneita osia. Käyttöturvallisuuden kannalta on tärkeää, että rikkoutuneet osat vaihdetaan uusiin, eikä niitä korjata.
- Suoritettaessa säätöjä koneeseen varo sormien joutumista liikkuvan leikkuuvälineen ja koneen kiinteiden osien väliin.
- Anna kone pätevän henkilöstön korjattavaksi, käyttämällä ainoastaan alkuperäisiä varosia. Tämän ansiosta säilyy koneen turvallisuus.
- Älä suorita korjaustoimenpiteitä akussa. Korjaustoimenpiteet tulee suorittaa valmistajan tai erikoistuneen huoltokeskuksen toimesta.

## TURVAOHJEET

Näissä ohjeissa annetut melu- ja värinätason arvot vastaavat koneen käytössä syntyviä maksimiarvoja. Epävakaan leikkuuelementin käyttö, liian nopea liike ja huollon puute vaikuttavat merkittävästi melu- ja värinäpäästöarvoihin. Näin ollen on tarpeen soveltaa ennaltaehkäiseviä toimenpiteitä, joiden tarkoituksena on poistaa korkeasta melusta ja värinästä syntyvät mahdolliset vahingot; suorita koneen huolto, käytä kuulosuojaimia, pidä taukoja työskentelyn aikana.

### Varastointi

Tulipalon vaaran vähentämiseksi, älä jätä jäännösmateriaaleja sisältäviä säiliöitä sisätiloihin.

## 3.5 YMPÄRISTÖNSUOJELU

Ympäristönsuojelun tulee olla keskeisellä sijalla käytettäessä konetta rauhanomaisen rinnakkaiselon ja ympäristön eduksi.

- Noudata tarkasti paikallisia sääädöksiä, koskien pakkausten, hajonneiden osien tai minkä tahansa ongelmajätteen hävitystä. Näitä jätteitä ei saa heittää tavallisen sekajätteen joukkoon, vaan ne on kerättävä talteen erikseen ja vietävä niitä varten olevaan erilliseen jätteiden keräyspaikkaan, jossa niiden kierrätyksestä huolehditaan.
- Noudata tarkasti paikallisia sääädöksiä, koskien jätteiden hävitystä.
- Kun kone otetaan pois käytöstä, älä hylkää sitä luontoon vaan käänny jätteenkeräyslaitoksen puoleen paikallisia sääädöksiä noudattaen.



Älä hävitä sähkölaitteita kotitalousjätteiden mukana. Euroopan parlamentin ja neuvoston direktiivi 2012/19/EY sähkö- ja elektroniikkaromusta ja sen

toteuttaminen kansallisten säädösten mukaisesti määrää sähkölaitteiden erillisen keräyksen niin, että niitä voidaan käyttää uudelleen ympäristöystävällisellä tavalla. Jos sähköisiä laitteita hävitetään kaatopaikalle tai maaperään, vahingolliset aineet saattavat joutua pohjaveteen ja ravintoketjuun vahingoittaen siten terveyttä ja hyvinvointia. Lisätietoja tämän koneen hävittämisestä saa kotitalousjätteiden hävityksestä vastaavalta elimeltä tai jälleenmyyjältä.



Li-ion

Käyttöänsä lopussa, hävitä akut huomioimalla ja kunnioittamalla paikallisia voimassa olevia määräyksiä. Akku sisältää sekä sinulle että ympäristölle vaarallista materiaalia. Se on irrotettava ja hävitettävä erillisessä paikassa, joka hyväksyy litiumioniakkuja.



Käytettyjen tuotteiden ja pakkausmateriaalien erillinen keräys sallii materiaalien kierrätyksen ja uusiokäytön. Kierrätettyjen materiaalien uudelleenkäyttö auttaa ennaltaehkäisemään ympäristön saastumista ja vähentää raaka-aineiden käyttöä.

## 4. KONEESEEN TUTUSTUMINEN

### 4.1 KONEEN KUVAUS JA KÄYTTÖTARKOITUS

**Tämä kone on päältäajettava ruohonleikkuri.**

Koneeseen kuuluu kaksi sähkömoottoria, jotka käynnistävät leikkuuvälineet ja kaksi itsenäistä sähköistä voimansiirtosivustoa.

Käyttäjä kykenee ohjaamaan konetta ja käyttämään pääohjauksia istumalla aina kuljettajan paikalla.

Koneeseen asennetut turvalaitteet pysäyttävät moottorin ja leikkuuvälineen muutaman sekunnin sisällä (kappale 7.2.2).

#### 4.1.1 Käyttötarkoitus

Tämä kone on suunniteltu ja valmistettu ruohonleikkuuseen. Erityisesti sitä käyttämällä voidaan:

1. leikata ruohoa ja tyhjentää sen sivusta;
2. leikata ruohoa, silputa sitä ja asettaa sen maahan (silppuamisvaikutus).

Erityisten valmistajan suunnitelmien lisävarusteiden käyttö alkuperäisinä varustuksina tai erikseen hankittavina sallii kyseisen työn erilaisten käyttötapojen mukaan, jotka on annettu tässä käyttöoppaassa ja yksittäisten varustusten ohella annetuissa ohjeissa.

Vastaavasti mahdollisuus käyttää ylimääräisiä lisävarusteita (jos valmistajan suunnittelemaa) voi monipuolistaa sen käyttötarkoitusta ohjeissa annettujen rajojen ja ehtojen mukaisesti, jotka tulevat lisävarusteiden mukana.

#### 4.1.2 Väärä käyttö

Käyttö mihin tahansa muuhun tarkoitukseen, joka poikkeaa käyttötarkoituksesta, saattaa olla vaarallista ja aiheuttaa vahinkoja henkilöille ja/ tai esineille. Sopimattomaksi käytöksi katsotaan (esimerkiksi, mutta ei ainoastaan):

- muiden henkilöiden, lasten tai eläinten kuljettaminen laitteessa, sille ne voivat pudota kyydistä ja saada vakavia vammoja tai vaarantaa turvallista ajoa;
- kuormien työntäminen;
- koneen käyttöä epätasaisessa, liukkaassa, jäätyneessä tai kivisessä maastossa tai lätkäköissä tai soissa, joiden maaston koostumusta ei ole mahdollista arvioida;
- leikkuuvälineen käyttö alueilla, joissa ei kasva ruohoa.

#### ILMOITUS

Koneen viriheellinen käyttö saa takuun raukeamaan ja vapauttaa valmistajan kaikesta vastuusta siirtämällä käyttäjälle kaikki omista tai kolmansille osapuolille koituvista vahingoista tai loukkaantumisista syntyvän vastuun.

#### 4.1.3 Käyttäjätyyppi

Tämä kone on tarkoitettu kuluttajien käyttöön eli muille kuin ammattikäyttäjille. Se on tarkoitettu ”harrastuskäyttöön” ja sitä tulee käyttää yhden ainoan käyttäjän toimesta.

#### 4.2 TURVAMERKINNÄT

Koneeseen on kiinnitetty erilaisia merkkejä (kuva 1). Niiden tehtävänä on muistuttaa käyttäjää tarvittavista toimenpiteistä, jotta konetta voitaisiin käyttää varovaisesti ja riittävän turvallisesti.

Merkkien merkitys:



##### VAROITUS

Lue käyttöohjeet ennen koneen käyttöä.



##### VAROITUS

Poista avain ja lue käyttöohjeet ennen minkään huolto- tai korjaustoimenpiteen suorittamista.



##### ESINEIDEN SINKOUTUMISVAARA

Älä ikinä työskentele ilman, että sivutyhjennyksen läppäkorkki on asennettu paikoilleen.



##### ESINEIDEN SINKOUTUMISVAARA

Pidä henkilöt poissa työskentelyalueelta käytön aikana.



##### KONEEN KAATUMISVAARA

Älä käytä konetta rinteissä, joiden kaltevuus on yli 15°.



##### PURISTUMISVAARA

Varmista, että lapset pysyttelevät loitolla koneesta moottorin käydessä.



##### LEIKKAUTUMISVAARA

Liikkuvia leikkuuvälineitä. Älä laita käsiä tai jalkoja leikkuuvälineiden asennustilaan.

#### TURVAOHJEET

Huonokuntoiset tai lukukelvottomat tarrat on vaihdettava. Pyydä tilalle uudet tarrat valtuutetulta konekohtaiselta huoltokeskukselta.

#### 4.3 TUNNISTUSTARRA

Tunnistustarrassa annetaan seuraavat tiedot (kuva 2):

1. Äänitehotaso.
2. CE-vaatimustenmukaisuusmerkki.
3. Valmistusvuosi.
4. Konetyyppi.
5. Sarjanumero.
6. Valmistajan nimi ja osoite.
7. Tuotekoodi.
8. Moottorin maksimaalinen toimintanopeus.
9. Paino kiloina.
10. Sähköinen suojausaste.
11. Nimellisjännite.
12. Akkukapasiteetti.

Kirjoita koneen tunnistustiedot tarrassa oleviin tarkoituksenmukaisiin paikkoihin, joka on kiinnitetty takakanteen.

#### TURVAOHJEET

Käytä tarrassa lukevia tunnistavia tietoja joka kerta kun valtuutettuun huoltokorjaamoon otetaan yhteyttä.

#### HUOMAUTUS

Esimerkki vaatimuksenmukaisuusvakuutuksesta löytyy käyttöoppaan viimeisiltä sivuilta.



## 4.4 PÄÄOSAT

Kone on valmistettu seuraavista pääosista, joita vastaavat seuraavat toiminnot (kuva 2):

- A. Leikkuuvälineiden kokonaisuus:** suojuksesta muodostuva kokonaisuus, jonka sisältä löytyvät pyörivät leikkuuvälineet.
- B. Leikkuuvälineet:** ruohon leikkaamiseen tarkoitetut elementit. Niiden päihin asetetut siivекkeet edesauttavat leikatun ruohon siirtymistä poistoputkea kohti.
- C. Sivutyhjennyksen läppäkorkki:** estää leikkuuvälineen mahdollisesti keräämien esineiden sinkoutumisen kauaksi koneesta (vain malleissa joissa on sivutyhjennys).
- D. Kuljettajan istuin:** koneen käyttäjän työskentelypaikka. Se on varustettu asenturilla, joka havaitsee kuljettajan paikalla olon, jolloin turvalaite tarvittaessa keskeyttää koneen toiminnan.
- E. Terämoottorit:** antavat liikkeen leikkuulaitteille.
- F. Voimansiirtomoottorit:** antavat liikkeen takapyörille.
- G. Akku:** antaa energian moottoreille ja kaikille koneen sähköosille.

## 5. ASENNUS

### ⚠ KEHOTUS

Noudatettavat turvallisuusmääräykset on kuvattu luvussa 2. Noudata tarkalleen kyseisiä ohjeita estääksesi vakavia riskitilanteita tai vaaroja. Älä käytä konetta ennen kuin olet tarkistanut, että se on toimitettu täysin asennettuna, mukaan lukien mahdolliset irrotettavat osat, jotka on osoitettu seuraavassa taulukossa ja kuvattu seuraavissa osissa ”...ASENNUS”.

### 5.1 OSAT JA VARUSTUS

Varustuksiin ja tarvittaessa mahdollisesti irrotettaviin osiin kuuluu:

	Kuvaus
1	Pussi, joka sisältää: - käyttöohjeet ja asiakirjat - 2 virta-avainta
2	Akkulaturi
3	Istuin

4	Sivutyhjennyksen läppäkorkki
5	Leikkuuvälineiden kokonaisuuden sivuvahvistus

### 5.2 ISTUIMEN ASENTAMINEN

Asenna istuin (kuva 3.A) levyn päälle (kuva 3.B) ruuveja (kuva 3.C) ja välikappaleita (kuva 3.D) käyttämällä.

### 5.3 SIVUTYHJENNYKSEN LÄPPÄKORKIN ASENNUS

#### ⚠ TURVAOHJEET

Sivutyhjennyksen läppäkorkki kuuluu oleellisena osana koneen turvalaitteisiin eikä sitä saa koskaan purkaa, ellei varastoinnin tai sen vaihdon vuoksi jos se menee rikki. Sivutyhjennyksen läppäkorkki tulee aina asentaa ja sen tulee olla tehokas ennen työskentelyn alkamista.

1. Asenna jousi (kuva 4.B) sivutyhjennyksen läppäkorkin (kuva 4.A) sisäpuolelta, työntämällä päatekappale (kuva 4.B.1) aukkoon ja kiertämällä siten että sekä jousi (kuva 4.B) että päatekappale (kuva 4.B.2) asettuvat paikoilleen.
2. Aseta sivutyhjennyksen läppäkorkki (kuva 4.A) leikkuuvälineiden kokonaisuuden kannattimiin (kuva 4.C), ja käännä ruuvimeisselillä jousen (kuva 4.B) toista päatekappaletta (kuva 4.B.2) niin, että se menee sivutyhjennyksen läppäkorkin ulkopuolelle.
3. Työnnä pultti (kuva 4.D) kannattimien (kuva 4.C) ja sivutyhjennyksen läppäkorkin reikiin, niin että se kulkee jousen (kuva 4.B) kierteiden sisällä ja tulee ulos sisimmän kannattimen rei'itetystä päästä.
4. Aseta sokka (kuva 4.E) tapin (kuva 4.D) aukkoon (kuva 4.D.1) ja käännä sitä juuri sen verran että sokan molemmat päät (kuva 4.E.1) (pihdin avulla) voidaan taittaa siten, että tappi ei pääse työntymään ulos (kuva 4.D).

#### ⚠ KEHOTUS

Tarkista, että jousi toimii oikein pitäen sivutyhjennyksen läppäkorkkia vakaasti al-asennossa. Tarkista lisäksi, että tappi on asetettu kunnolla eikä pääse vahingossa ulos. Varmista, että sivutyhjennyksen suojus (kuva 5.A) on alhaalla ja lukittu turvavivulla (kuva 5.B).

## VAROITUS

Ennen läppäkorkin purkamista tai huoltoa muista työntää turvavipua (kuva 6.B) ja nostaa ylös sivutyhjennyksen suojuus (kuva 6.A) purkamisen sallimiseksi.

## HUOMAUTUS

Läppäkorkin purkamista varten suorita toimenpiteet asennukseen nähden päinvastaisessa järjestyksessä.

### 5.4 LEIKKUUVÄLINEIDEN KOKONAISUUDEN SIVUVAHVikkeiden ASENNUS

Asenna sivuvahvikkeet leikkuuvälinekokonaisuuden profiiliin tarkoituksenmukaisia ruuveja käyttämällä (kuva 7).

## 6. OHJAIMET JA KÄYTÖT

### 6.1 VIRTA-AVAIN

Avain toimii yleisenä virtakatkaisimena kytkemällä päälle tai pois päältä moottoreiden virtapiirit ja koneen käytöt.

Avaimessa (kuva 8.A) on 2 asentoa:



**1. Pois lukosta.** Kone sammunut. Kaikki piirit on kytketty pois päältä ja kone sammuu. Mitään toimintoa ei voi kytkeä päälle



**2. Työnnetty pohjaan.** Kone päällä. Piirit on kytketty päälle ja kone on käyttövalmis.

### 6.2 HÄTÄPAINIKE

Hätäpainikkeen (kuva 8.B) avulla kone voidaan pysäyttää välittömästi hätätilan syntyessä. Painikkeeseen kuuluu kaksi asentoa:



**1. Aktivointi:** hätäpainiketta painamalla leikkuuvälineen moottorit ja vetoa koskeva ohjaus pysähtyvät.



**2. Uudelleenaktivointi:** käännä hätäpainiketta myötäpäivään kaikkien toimintojen palauttamiseksi ennalleen. Kone käynnistetään toistamalla käynnistysmenettely avainta käyttämällä (kappale 7.4).

## HUOMAUTUS

Jos hätäpainike on kytketty päälle, konetta ei ole mahdollista käynnistää.

## ILMOITUS

Hätäpainiketta ei koskaan saa käyttää tavanomaisena tapana koneen pysäyttämiseksi.

### 6.3 VOIMANSIIRRON PÄÄLLE/POIS PÄÄLTÄ KYTKENTÄVIPU

Voimansiirron päälle/pois päältä kytkentävivun (kuva 8.C) avulla konetta voidaan siirtää manuaalisesti sitä käynnistämättä. Näissä ohjausvivoissa on kaksi asentoa, jotka osoitetaan seuraavilla merkeillä:



**1. Voimansiirto kytketty:**

vipu (kuva 8.C) vaakasuunnassa (A), konetta voidaan liikuttaa kone päällä kahden moottorin kautta.



**2. Voimansiirto kytketty pois:**

vipu (kuva 8.C) siirrettyä alasuuntaan (B), konetta voidaan liikuttaa käsin, ilman koneen käynnistämistä.

## KEHOTUS

Vipuja on käytettävä siten, että molemmat ovat aina samassa asennossa.

Älä jätä konetta valvomatta vivut asennossa (B).

## KEHOTUS

Siirrä konetta manuaalisesti vain tasamaalla.

## TURVAOHJEET

Päälle/pois päältä kytkentävivut eivät koskaan saa olla keskiasennossa. Tämä aiheuttaa voimansiirron ylikuumenemisen ja vaurioittaa sitä.

### 6.4 SUUNNANOHJAUS

Tämä vipu (kuva 8.D) yhdistää koneen liikkeiden ohjaukset ja aktivoi takavedon säätämällä ajosuuntaa (ohjaus) ja nopeutta, sekä ajettaessa eteenpäin että taaksepäin.

Ohjaus (kuva 8.D.1) on varustettu turvavivulla (kuva 8.D.2), jota tulee aina painaa koneen liikuttamiseksi.

Vapauttamalla turvavivun (kuva 8.D.2), kone pysähtyy.

Suunnanhajaus (kuva 8.D.1) voidaan ottaa käyttöön kaikissa suunnissa, joita vastaavat seuraavat toiminnot.



1. **Neutraali:** kone jää paikoilleen molemmat voimansiirron jarrut kytkettyinä.



2. **Ajo eteenpäin suoralla reitillä:** siirtämällä ohjaussauvaa asteittain eteenpäin, kone etenee suoralla reitillä kiihtyvällä nopeudella.



3. **Kääntö ajon aikana eteenpäin:** siirtämällä ohjaussauvaa asteittain eteenpäin ja oikealle tai vasemmalle, kone etenee kääntymällä oikealle tai vasemmalle, kiihtyvällä nopeudella.



4. **Kierto oikealle:** siirtämällä ohjaussauva äärioikealle, kone pyörii myötäpäivään, kiihtyvällä nopeudella.



5. **Kierto vasemmalle:** siirtämällä ohjaussauva äärivasemmalle, kone pyörii ympäri vastapäivään, kiihtyvällä nopeudella.



6. **Peruutus suoralla reitillä:** siirtämällä ohjaussauvaa asteittain taaksepäin, kone peruuttaa suoralla reitillä kiihtyvällä nopeudella.



7. **Kääntö peruutuksen aikana:** siirtämällä ohjaussauvaa asteittain taaksepäin ja oikealle tai vasemmalle, kone peruuttaa kääntymällä oikealle tai vasemmalle, kiihtyvällä nopeudella.

## HUOMAUTUS

Veto kytketty pois päältä kun käyttäjä poistuu istuimelta.

## 6.5 LEIKKUUKORKEUDEN SÄÄTÖKAHVA

Tämän kahvan avulla leikkuuvälinekokonaisuutta nostetaan ja lasketaan ja se voidaan säätää kahdeksalle eri leikkuukorkeudelle (kuva 8.E).



Kahdeksan asentoa on osoitettu kyltissä olevilla numeroilla "1 – 8", jotka vastaavat kahdeksaa eri leikkuukorkeutta, jotka vaihtelevat 3 ja 8 cm välillä.

Siirtyäksesi asennosta toiseen on painettava vapautusvipua (kuva 8.E.1) ja siirtää kahvaa (kuva 8.E.2), kunnes se asemoidaan yhteen pysäytysurista.

## 6.6 YLIMÄÄRÄINEN LIITIN USB-LISÄVARUSTEILLE

Tämän liittimen (kuva 8.F) kautta voidaan ladata USB-laitteita. Sen toimintaan kuulu pelkkä lataus. Liittimen tehtävänä on kommunikoida liitetyn USB-laitteen kanssa. Liittimessä on jännitettä ainoastaan, kun avain (kuva 8.A) työnnetty pohjaan.

### ILMOITUS

Älä lataa USB-liittimeen liitettyä lisävarustetta sateella, kosteudessa tai jos lämpötila on korkea suoralla altistumisella auringon säteille. Käyttö kyseisissä olosuhteissa saa takuun raukeamaan ja vapauttaa valmistajan kaikesta vastuusta jos ongelmia syntyy.

Älä avaa varustuksiin kuuluvaa USB-liittimen korkkia sateessa tai pölyisillä alueilla.

Valmistaja ei vastaa jos USB-liittimeen liitetty lisävaruste vahingoittuu tai tiedot häviävät sen käytön aikana.

## 6.7 AKUN LATAUSLIITIN

Latausliittimeen päästään nostamalla luukku (kuva 8.G), joka on asetettu koneen takaosaan. Lataamista varten, noudata kappaleessa 8.2.2 annettuja ohjeita.

## 6.8 PAINIKEPANEELI

Kone on varustettu painikepaneelilla (kuva 8.H) jonka kokoonpano on erilainen mallista riippuen (kuva 9) ja sisältää ohjaimet ja merkkivalot, jotka on kuvattu seuraavassa.



### Koneen käynnistyspainike

Avain työnnettynä pohjaan, tämä painike (kuva 9.A) käynnistää koneen ja kytkee päälle kaikki toiminnot. Aktivoinnista osoitetaan ”piippauksella”.

### HUOMAUTUS

Jos kaikkia turvaehtoja on noudatettu, kuvake ”READY” (kuva 9.M) syttyy palamaan ja kone on valmis käyttöön (ks. luku 7.4).



### Akun led-valot

Led-valot (kuva 9.B) osoittavat yleensä koneen akun lataustasoa, mutta niiden valaisutilaa koskevat erityiset yhdistelmät antavat tietoa koneen toimintahäiriöistä (ks. luku 15).



### Ajovalojen sytytyspainike

Painiketta kuva 9.C painamalla ajovalot syttyvät/sammuvat.



### ”Bluetooth” -kuvake

Kuvake kuva 9.D syttyy kun kone ja tietojen vaihtolaite on yhteydessä.



### Leikkuuvälineiden kytkentä päälle/pois painike

Painiketta kuva 9.D painamalla, leikkuuvälineet kytketään päälle/pois päältä.

- Leikkuuvälineet muuttuvat käyttökelpoisiksi muutaman sekunnin kuluessa päälle asettamisesta.
- Asettamalla päälle käytetään jarrua, joka pysäyttää leikkuuvälineiden pyörrinnän muutaman sekunnin sisällä.

### HUOMAUTUS

Jos leikkuuvälineet kytketään turvaehtoja noudattamatta, kone sammuu eikä sitä voi enää käynnistää (ks. kuva 7.2.2).



### Varoituskuvake

Jos kuvake (kuva 9.F) palaa, se osoittaa turvaehtojen noudattamatta jättämisestä tai koneen mahdollisesta toimintahäiriöstä (ks. luku 15).



### Hätäpainikkeen kuvake

Kuvake (kuva 9.G) syttyy palamaan jos hätäpainike on päällä (ks. kappale 6.2).



### Kuvake käyttäjä koneessa

Kuvake (kuva 9.H) syttyy palamaan jos käyttäjä ei istu istuimella (ks. kappale 7.2.2).



### Kuvake voimansiirron päälle/pois päältä kytkentävipu

Kuvake (kuva 9.I) syttyy palamaan kun voimansiirtoa ei ole kytketty (ks. kappale 6.3 ja luku 15).



### Ohjainten ja/tai moottoreiden yliilämmön kuvake

Kuvake (kuva 9.L) osoittaa sähköosien ylikuumentumista. Katso luku 15.



### Kuvake ”Ready”

Kuvake (kuva 9.M) syttyy palamaan avain asetettuna pohjaan ja kun aktivointipainiketta on painettu.

## 6.8.1 Painikepaneeli (tyyppi ”I”) kuva 9



### Käyntitavan painike

Kun kone käynnistetään, se asetetaan automaattisesti ”NORMAALIIN” tapaan. Painike (kuva 9.N) aktivoi peräkkäin käynnin ”NOPEA” ja ”NORMAALI”.



### Käyntitavan kuvake

Kuva (kuva 9.O) syttyy kun kone on ”NOPEASSA” käyntitavassa.

## 6.8.2 Painikepaneeli (tyyppi "II") kuva 9



### **Painike käyntitapa "normaali/hidas"**

Kun kone käynnistetään, se asetetaan automaattisesti "NORMAALIIN" tapaan. Painike (kuva 9.P) aktivoi peräkkäin käynnin "HIDAS" ja "NORMAALI".



### **Kuvake käyntitapa "normaali/hidas"**

Kuvake (kuva 9.Q) syttyy kun kone on "HITAASSA" käyntitavassa.



### **Painike käyntitapa "normaali/nopea"**

Kun kone käynnistetään, se asetetaan automaattisesti "NORMAALIIN" tapaan. Painike (kuva 9.R) aktivoi peräkkäin käynnin "NOPEA" ja "NORMAALI".



### **Kuvake käyntitapa "normaali/nopea"**

Kuvake (kuva 9.S) syttyy kun kone on "NOPEASSA" käyntitavassa.



### **Leikkunopeuden painike"**

Kun kone käynnistetään, se asetetaan automaattisesti "NORMAALIIN" tapaan. Painike (kuva 9.T) aktivoi leikkulaitteiden kolme nopeutta sarjassa "NORMAALI" > "BOOST" > "NORMAALI" > "EKO" > "NORMAALI".



### **Kuvake leikkunopeus "EKO"**

Kuvake (kuva 9.U) syttyy kun kone on leikkuutavassa "EKO" ja pysyy sammuksissa kun toimintatapa "NORMAALI" aktivoituu. Toimintatapa "eko" sallii merkittävän energiasäästön akuissa.

#### **HUOMAUTUS**

"EKO" -toiminnon käyttöä ei suositella kun kyseessä ovat raskaat leikkuut (tiheän, korkean, kostean ruohon leikkuu).



### **Kuvake leikkunopeus "EKO"**

Kuvake (kuva 9.U) syttyy kun kone on leikkuutavassa "EKO" ja pysyy sammuksissa kun toimintatapa "NORMAALI" aktivoituu. Toimintatapa "eko" sallii merkittävän energiasäästön akuissa.

#### **HUOMAUTUS**

"EKO" -toiminnon käyttöä ei suositella kun kyseessä ovat raskaat leikkuut (tiheän, korkean, kostean ruohon leikkuu).



### **Kuvake leikkunopeus "boost"**

Kuvake (kuva 9.V) syttyy kun kone on leikkuutavassa "BOOST" ja pysyy sammuksissa kun toimintatapa "NORMAALI" aktivoituu.

## 6.9 BLUETOOTH-TOIMINTO

Bluetooth-toiminto sallii suoran langattoman yhteyden koneen ja lyhyen välimatkan päässä olevan laitteen välillä.

Myös laitteessa on oltava asennettuna asianmukainen sovellusohjelma tietojen vaihtoa varten QR-koodin kautta (kuva 10), jonka käyttöohjeet toimitetaan erikseen.



Bluetooth-yhteys kytkeytyy automaattisesti päälle kun kone käynnistetään ja kun yhteys on saatu siitä vahvistetaan kuvakkeen (kuva 9.D) syttymisellä palamaan.

Tarkista, että yhteys sovellusohjelman ja laitteen välillä on aktiivinen.

## 7. KONEEN KÄYTTÖ

### **⚠ KEHOTUS**

Noudatettavat turvallisuusmääräykset on kuvattu luvussa 2. Noudata tarkalleen kyseisiä ohjeita estääksesi vakavia riskitilanteita tai vaaroja.

### 7.1 ESITOIMENPITEET

Ennen työskentelyn aloittamista on suoritettava erilaisia tarkistuksia ja toimenpiteitä, jotta voitaisiin varmistaa, että työskentely tapahtuu oikein ja äärimmäisen turvallisesti.

### 7.1.1 Akun tarkastus

Ennen koneen ensimmäistä käyttökertaa sen hankinnan jälkeen, lataa akku täyteen. Ennen jokaista käyttöä, tarkista akun lataustila (kappale 8.2.2).

### 7.1.2 Istuimen säätö

Istuimen asennon muuttamiseksi, vipua on siirrettävä yläsuuntaan (kuva 11.A) ja sen on annettava liukua tukiohjainten pituudella haluttuun asentoon asti.

Varmista, että istuin jää lukituksi ja että vipu palautuu takaisin alkuperäiseen asentoon. Jos käyttäjä ei ole paikalla, konetta ei ole mahdollista käynnistää. (katso 7.2.2).

### 7.1.3 Renkaiden paine

Renkaiden oikea paine on oleellisen tärkeä ehto leikkuuvälineiden kokonaisuuden tasaisuuden täydellisen kohdistuksen ja näin ollen nurmikon yhdenmukaisen leikkuutuloksen kannalta.

1. Ruuvaa auki suojakorkit.
2. Kytke venttiilit painemittarilla varustettuun paineilmalaitteeseen (kuva 12).
3. Säädä paine ”Tekniset tiedot” taulukossa ilmoitettuihin arvoihin.

### 7.1.4 Laitteen valmistelu työskentelyä varten

#### HUOMAUTUS

Tällä koneella on mahdollista leikata nurmikko eri tavoin. Ennen työskentelyn aloittamista on kone valmisteltava etukäteen sen perusteella miten aiotaan leikata.

#### a. Esivalmistelut leikkuuta varten ja ruohon tyhjentämiseksi sivusta maahan (vain malleissa joissa sivutyhjennys):

Varmista aina, että läppäkorkin (kuva 5.A) sisäinen jousi ja turvavipu (kuva 5.B, 6.B) toimivat oikein, pitämällä vipua vakaasti ala-asennossa.

#### b. Valmistelu ruohonleikkuuta ja silppuamista varten

Jos ruohoa halutaan leikata, silppua se hienosti ja jätä nurmikolle. Pynnöistä on saatavana silppuamisvaruste (kappale 16.1) joka on kiinnitettävä vastaavissa ohjeissa osoitetulla tavalla.

### 7.1.5 Kuorinnan estopyörien aseointi

Kuorinnan estopyörien tarkoituksen on estää nurmikon repeytymistä, joka johtuu leikkuuvälinekokonaisuuden reunan hipomisesta epätasaisissa maastoissa. Aseta pyörät osoitetulla tavalla (kappale 8.3).

### 7.2 TURVALLISUUSTARKASTUKSET

Suorita seuraavat turvallisuustarkastukset ja tarkasta, että tulokset vastaavat taulukoissa annettuja.

#### TURVAOHJEET

Suorita turvallisuustarkastukset aina ennen käyttöä.



#### 7.2.1 Yleinen turvatarkastus

Kohde	Tulos
Sivutyhjennyksen suojus	Ehjä. Ei vahinkoa. Asennettu oikein.
Vedon ohjauksen ohjausvipu	Kumisuojus ilman viiltoja tai halkeamia
Aja koneella eteen-/ taaksepäin ja vapauta suunnanohjaus.	Koneen nopeus hidastuu ja se pysähtyy.
Turvalaitteet	Toimivat kuten on osoitettu kappaleessa 7.2.2

#### 7.2.2 Turvalaitteiden tarkastus

Turvalaitteet toimivat kahden periaatteen mukaisesti:

- A. Ne estävät sähkömoottorin käynnistyksen, mikäli kaikkia turvaedellytyksiä ei ole noudatettu.
- B. Ne pysäyttävät moottorin vaikka vain yksi turvaedellytys puuttuu.

Tila	Toimenpide	Tulos
Koneen käyttäjä on istuimella. Ohjaussauva keskiasennossa "vapaalla". Hätäpainike kytketty pois.	Työnnä piirien aktivointiavain pohjaan.	Kone on valmis käynnistystä varten.
Avain työnnettynä pohjaan. Aktivointipainike painettuna (kuva 9.A) ja kuvake (kuva 9.M) palaa.	Kuljettaja nousee pois istuimelta.	Kaikki käytöt kytkeytyvät pois. Kuvake (kuva 9.F) vilkkuu ja kuvake syttyy palamaan (kuva 9.H). 
Koneen käyttäjä on istuimella. Ohjaussauva asennossa ajo eteen- tai taaksepäin.	Yritä käynnistää kone.	Kone käynnistyy. Kuvake (kuva 9.F) vilkkuu ja kuvake (kuva 9.I) syttyy palamaan. 
Hätäpainike kytketty päälle.	Yritä käynnistää kone.	Kone käynnistyy, mutta vedon ohjaussauva ja leikkuuvälineiden kytkentäpainike ei toimi.
Kone päällä ja liikkuu.	Vedon ohjaussauva vapautetaan.	Laitteen nopeus hidastuu ja se pysähtyy.

### VAARA

Jos mikä tahansa tuloksista poikkeaa taulukoissa osoitetuista arvoista, älä käytä konetta. Toimita kone huoltokeskukseen konekohtaisia tarkastuksia ja korjaustoimenpiteitä varten.

### HUOMAUTUS

Muista, että turvalaitteet estävät sähkömoottorin käynnistyksen silloin, kun turvallisuusehtoja ei ole noudatettu. Tällaisissa tapauksissa, kun käynnistyslupa on uudistettu, on avain otettava pois ja asetettava takaisin (kuva 8.A), ennen kuin moottori voidaan käynnistää uudelleen.

### 7.2.3 Testiajo

Kun tarkastukset on käyty läpi, suorita testiajo varmistaaksesi ettei paikalla ole epätavallisia meluääniä tai tärinää, että vedon ohjauksen ohjaussauva liikkuu sulavasti ja että kone vastaa asianmukaisesti erilaisiin asennon vaihtoihin.

### 7.3 KÄYTTÖ KALTEVALLA MAAPERÄLLÄ

Noudata taulukossa "Tekniset tiedot" ja "kuvassa 13" annettuja raja-arvoja kulkusuunnasta riippumatta.

Muista, ettei "turvallista" rinteitä ole olemassa. Rinteillä olevien nurmikoiden leikkaamisen yhteydessä tulee olla aina erittäin varovainen. Laitteen kaatumisen tai hallinnan menetyksen välttämiseksi:

- Älä koskaan leikkaa ruohoa rinteessä poikisuuntaan. Rinteissä tulee ajaa ylös/ alas suunnassa, eikä koskaan poikittain vaan eteenpäin. Ole erittäin varovainen suunnanvaihdon yhteydessä etteivät yläpuolen renkaat kohtaa esteitä (kiviä, oksia, juuria jne.) jotka voisivat aiheuttaa sivuttaisen luisumisen, kaatumisen tai koneen hallinnan menetyksen.
- Älä pysähdy tai lähde liikkeelle erittäin nopeasti ylä- tai alamäessä.
- Kytke veto hellävaroin ja erityisen varovaisesti estääksesi laitteen nousemista pystyyn.
- Vähennä nopeutta:
  - Ennen suunnanvaihtoja ja jyrkissä käänteissä
  - ennen kuin rinteeseen mennään, ennen kaikkea alamäessä siten, että riittävä tila taataan turvajarrutukselle.
- Älä koskaan aseta peruutusvaihdetta päälle nopeuden vähentämiseksi alamäessä. Seurauksena saattaa olla laitteen hallinnan menetys erityisesti liukkaalla maaperällä.

## 7.4 KÄYNNISTYS

Koneen käynnistämistä varten:

1. Tarkista, että molemmat voimansiirrot on kytketty (kappale 6.3).
2. Istu kuljettajan paikalle.
3. Aseta turva-avain pohjaan (kuva 8.A).
4. Odota, että koneen sähkötkarkastus suoritetaan, jonka aikana painikepaneelin kuvakkeet syttyvät palamaan.
5. Paina aktiivointipainiketta (kuva 9.A).
6. Odota, että kuvake ”Ready” (kuva 9.M) palaa kiinteänä.

---

### HUOMAUTUS

---

Sähkötkarkastuksen lopussa ajovalot syttyvät hetkeksi.

---

## 7.5 TYÖSKENTELY

### 7.5.1 Ajo ja siirrot

Siirtojen aikana:

1. Kytke leikkuuväline irti (kappale 6.5).
2. Vie leikkuuvälinekokonaisuus korkeimpaan asentoon (asento «8»).
3. käytä vedon ohjaussauvaa siirtämällä sitä asianmukaisesti koneen liikuttamiseksi haluttuun ajosuuntaan ja halutun nopeuden saavuttamiseksi.
4. mene työalueelle.

---

### VAARA

---

Veto tulee asettaa päälle kuvattujen ohjeiden mukaisesti (kappale 6.3). Näin vältetään siltä, että liian äkinäinen vapautus nostaisi laitteen pystyyn, aiheuttaen sen hallinnan menettämisen, varsinkin rinteissä.

---

### 7.5.2 Peruutusvaihte

---

### HUOMAUTUS

---

Peruutusvaihteen kytkentä täytyy suorittaa laitteen ollessa pysähtyneenä.

---

Kun peruutusvaihte kytkeytyy, kaikki erilaiset etenemistavat kytkeytyvät pois väliaikaisesti, jotka palautetaan asettamalla ohjaussauvan vipu ajosuuntaan eteenpäin.

### 7.5.3 Ruohonleikkuu

1. Vie leikkuuvälinekokonaisuus työasentoon (kappale 6.5).

2. Kytke leikkuuvälineet päälle (kappale 6.5), ainoastaan ruohikolla, välttä niiden kytkemistä soraisessa maastossa tai liian korkeassa ruohossa.
3. Lähde liikkeelle ja aloita ruohonleikkuu ruohikossa asteittain ja äärimmäisen varovaisesti.
4. Säädä etenemisnopeutta, terien nopeutta (mikäli varusteena) ja leikkuukorkeutta (kappale 6.4) nurmikon kunnan (ruohon korkeus, tiiviyys ja kosteus) ja leikattavan ruohomäärän mukaan.

---

### ILMOITUS

---

Kun lataustaso laskee alle 10 %, akun ensimmäinen led-valo (kuva 9.B) alkaa vilkkua. Jos lataustaso laskee alle 4 %, led-valo vilkkuu nopeammin, leikkuulaitteet kytkeytyvät ja paluu takaisin sekä akun lataus on suoritettava.

---

---

### HUOMAUTUS

---

Nurmikon ulkonäkö on kauniimpi, jos leikkuukorkeus on aina sama ja leikkuu suoritetaan vuorotellen kahteen eri suuntaan (kuva 14.A.B).

---

Kytke leikkuuväline irti ja vie leikkuuvälineiden kokonaisuus korkeimpaan asentoon:

- Liikuttaessa työskentelyalueiden välillä.
- Kun ylitetään alueita joilla ei kasva ruohoa.
- Joka kerta kun esteen ylittämistä vaaditaan.

### 7.5.4 Ohjeita kauniin nurmikon ylläpitämiseksi

- Jotta nurmikko pysyisi kauniina, vihreänä ja pehmeänä, on se leikattava säännöllisesti. Nurmikko saattaa koostua erilaisista ruohotyypeistä. Jos nurmikkoa leikataan säännöllisesti eniten kasvavat silloin ruohot, joilla on paljon juuria ja jotka muodostavat tasaisen ruohomaton; jos toisaalta leikataan harvoim, kasvavat eniten korkeat ja villit ruohot (apilat, päivänkakkarat jne.).
- On aina parempi leikata ruoho nurmikon ollessa kuiva.
- Leikkuuvälineiden tulee olla ehjät ja terävät, niin että leikkaus on tarkka eikä revi ruohon päitä, mikä aiheuttaa niiden kellastumisen.
- Leikkuutiheys tulee määritellä ruohon kasvun mukaan, välttäen liiallista kasvua leikkuukertojen välillä.
- Kuumalla ja kuivalla kaudella kannattaa pitää ruoho hieman pidempänä. Näin vähennetään maaperän kuivumista.
- Hyvin hoidetun nurmikon ihanteellinen ruohon korkeus on noin 4-5 cm ja yhdellä



leikkuukerralla ei ole tarpeen poistaa enempää kuin 1/3 kokonaiskorkeudesta. Suorita ruohon leikkuu kaksi kertaa, mikäli ruoho on erittäin korkeaa. Ensimmäinen leikkuu tulee suorittaa leikkuuväline maksimikorkeudella ja pienemmällä leikkausleveydellä ja toinen halutulla korkeudella seuraavana päivänä (kuva 15).

- Nurmikon ulkonäkö on kauniimpi, jos leikkuukorkeus on aina sama ja leikkuu suoritetaan vuorotellen kahteen eri suuntaan (kuva 14).
- Vähennä etenemisnopeutta, mikäli ruoho tukkii leikkuuvälinekokonaisuuden poistoputken, sillä nopeus voi olla liian korkea nurmikon olosuhteisiin katsoen. Mikäli ongelma kuitenkin jatkuu, siihen voivat olla syynä tylsät leikkuuvälineet tai siivekkeiden vääristyminen.
- Ole erittäin varovainen pensaiden tai matalien reunakiveysten läheisyydessä työskennellessäsi, etteivät ne pääse vahingoittamaan leikkuuvälineitä tai vääristämään leikkuuvälineiden kokonaisuuden tasapainoa tai reunaa.

### 7.5.5 Leikkuun loppu

Kun ruohonleikkuu on suoritettu loppuun:

1. kytke leikkuuvälineet irti;
2. aja paluumatka leikkuuvälineiden kokonaisuus korkeimpaan asentoon asetettuna (8).

### 7.6 PYSÄYTYS

Koneen pysäyttämiseksi:

1. Vapauta vedon ohjussauva koneen pysäyttämiseksi.
2. Sammuta kone ottamalla avain pois.

### HUOMAUTUS

Akun tyhjenemisen estämiseksi, älä jätä avainta kytketyksi kun konetta ei käytetä.

### 7.7 KÄYTÖN JÄLKEEN

1. Anna moottorin jäähtyä ennen sen asettamista sisätiloihin.
2. Suorita puhdistus (kappale 8.4).
3. Tarkista, ettei paikalla ole löystyneitä tai vahingoittuneita osia. Tarpeen vaatiessa vaihda vahingoittuneet osat ja kiristä mahdollisesti löystyneet ruuvit ja pultit tai ota yhteys valtuutettuun huoltokeskukseen.
4. Sijoita kone virtapistokkeen läheisyyteen ja lataa akku (kappale 8.2.2), siten, että täydellinen tehokkuus saadaan seuraavan käytön yhteydessä.

Joka kerta kun laitteen luota tai ohjauspaikalta poistutaan tai kun kone paikoitetaan:

1. Pysäytä kone.
2. Vie leikkuuvälinekokonaisuus minimikorkeudelle «1».
3. Varmista, että kaikki liikkuvat osat ovat pysähdyksissä.
4. Irrota avain.

### VAROITUS

Jätä kone aina varjoisaan alueen tai suojattuun ympäristöön, jonka lämpötila on alle +35 °C

## 8. SÄÄNNÖLLINEN HUOLTO

### 8.1 YLEISTÄ

#### VAARA

Noudatettavat turvallisuusmääräykset on kuvattu luvussa 2. Noudata tarkalleen kyseisiä ohjeita estääksesi vakavia riskitilanteita tai vaaroja.

Ennen koneessa suoritettavia tarkastuksia, puhdistusta tai huolto-/säätötoimenpiteitä:

1. kytke irti leikkuuväline;
2. pysäytä kone;
3. varmista, että kaikki liikkuvat osat ovat pysähdyksissä;
4. ota avain pois;

#### VAARA

Älä koskaan jätä avainta virtalukon tai lasten tai kyvyttömiä henkilöiden ulottuville.

5. lue vastaava käyttöohjeet;
6. Käytä sopivaa vaatekäsineitä ja suojalaseja.

Toimenpiteiden suoritusiheydet ja tyytit on annettu "Huoltotaulukossa". Taulukon tarkoituksena on auttaa säilyttämään kone tehokkaana ja turvallisena. Siinä on esitelty tärkeimmät toimenpiteet sekä niiden kaikkien suoritusiheydet. Suorita vastaava toimenpide ensimmäiseksi vastaantulevan määräajan yhteydessä.

Ei-alkuperäisten ja/tai väärin asennettujen varaosien ja lisävarusteiden käyttö voi vaikuttaa negatiivisesti koneen toimintaan ja turvallisuuteen. Valmistaja ei vastaa kyseisten tuotteiden aiheuttamista vahingoista, onnettomuuksista tai vammoista. Alkuperäiset varaosat toimitetaan huoltokorjaamoiden ja valtuutettujen jälleenmyyjien toimista.

## 8.2 AKKU

### 8.2.1 Akun kesto

Akkujen kesto (joten työstettävän nurmikon pinta ennen latausta) vaikuttaa ensisijaisesti:

- A. Työskentelyyn liittyvät tekijät, jotka vaativat suuremman energiamäärän (esim. leikkuu kun nurmikko on tiheä, korkea, kostea).
- B. Käyttäjän käyttäytyminen, jonka on vältettävä:
  - toistuvia laitteen käynnistyksiä ja sammutuksia työstön aikana;
  - liiallista ruohon poistamista nurmikon kunnan mukaan;
  - liian nopeaa etenemisnopeutta leikattavan ruohomäärän mukaan.
- C. Ympäristötekijät, kuten ympäristön korkea lämpötila, yli +35 °C.

Accun keston optimoimiseksi on aina hyvä:

- leikata nurmikkoa kun se on kuiva;
- leikata nurmikkoa usein siten, että se ei kasva liian korkeaksi;
- asettaa suurempi leikkuukorkeus kun ruoho on erittäin korkeaa ja leikata toiseen kertaan matalammalla korkeudella;
- olla käyttämättä silppuritoimintoa kun ruoho on erittäin korkea;
- nurmikon leikkaamista kun ympäristön lämpötila on välillä +5 ja +35 °C.

### 8.2.2 Akun lataus

Tarvittava energia koneen toimintaa varten taataan akulla, joka vaatii tarkkaa huoltoa sen tehokkuuden ja pitkän käyttöiän takaamiseksi. Koneen akku tulee ehdottomasti ladata:

- Ennen uuden koneen ensimmäistä käyttöä.
- Kun minimilatausaste on saavutettu (kuva 12.F).
- Aina ennen koneen pitkää seisonta-aikaa
- Vähintään kerran kuukaudessa varastoinnin aikana.
- Ennen ensimmäistä käyttöönottoa pitkän seisonta-ajan jälkeen.

## VAROITUS

Kun akkua ei ole kytketty verkkoon asianmukaisen akkulaturin kautta, akkujen lataus laskee vaikka konetta ei käytetä. Jos akun purkautuvat loppuun, ne voivat vahingoittaa ja niistä voi tulla korjauskelvottomat. Takuu ei kata vahinkoja, jotka johtuvat epäsäännöllisesti ladatusta akusta.

## VAROITUS

Lataaminen on suoritettava yksinomaan asianmukaisen varusteena toimitetun liittimen (kuva 16.B) ja laturin (kuva 16.D) kautta tai taulukossa ”tekniset tiedot” osoitettujen liittimien ja laturien kautta. Muun tyyppisten latausjärjestelmien käyttö voi aiheuttaa akun vahingoittumisen ja tehdä siitä korjauskelvottoman.

## VAROITUS

Akku on ladattava sääolosuhteilta suojassa olevassa ympäristössä, varjossa ja +5 - +35 °C:een välisessä lämpötilassa.

## HUOMAUTUS

Akku voidaan ladata milloin tahansa, myös osittain, sitä vahingoittamatta.

## TURVAOHJEET

Älä suorita huolto- tai puhdistustoimenpiteitä akkujen lataamisen aikana.

Accun lataamiseksi:

- Aseta kone lähelle maadoitettua pistorasiaa (niin, että jatkojohtojen käyttöä vältetään) ja ota pois avain.
- Avaat takaluukku (kuva 16.A).
- Liitä latausliittimeen (kuva 16.B) varusteena toimitettu akkulaturi (kuva 16.D) käyttämällä tarkoituksenmukaista vastaavan liittimen bajonettikiinnitystä (kuva 16.C).
- Liitä akkulaturi verkkopistokkeeseen asettamalla siihen vastaava pistoke (kuva 17).

### Vain joillakin liiketoiminta-alueilla:

Akun lataamista varten varusteena toimitetaan vikavirtasuojakytkin (kuva 18.A), mikäli varusteena, johon on liitettävä latausjohto (kuva 16.D).

Vikavirtasuojakytkimen pistoke on liitettävä verkkopistokkeeseen ja toimintatesti on suoritettava:





1. Paina painiketta "RESET" (kuva 18.B) toiminnon aktivoimiseksi. Merkkivalo on oltava kohdassa "ON" (kuva 18.C).
2. Paina painiketta "TEST" (kuva 18.D) toimintatestin suorittamiseksi. Merkkivalo on oltava kohdassa "OFF" (kuva 18.C).

### VAARA

Jos toimintatesti päättyy negatiiviseen tulokseen, vikavirtakytkintä ei tule käyttää. Jos toimintatesti päättyy positiiviseen tulokseen, sitä on mahdollista käyttää ja latausvaiheeseen voidaan siirtyä.

Täydellinen lataus kestää noin 2-8,5 tuntia (akun ja akkulatorin mukaan), jonka aikana led-merkkivalot (kuva 9.F) vilkkuvat asteittain. Kun kukin latauskynnys saavutetaan, vastaava led-valo jää palamaan kiinteänä kun taas muut jatkavat vilkkumista.

Akkua voidaan pitää ladattuna loputtomasti.

Lataustila (SOC)	Led-valojen syttyminen
SOC > 80 %	 1 2 3 4 5
60 % ≤ SOC < 80 %	 1 2 3 4 5
40 % ≤ SOC < 60 %	 1 2 3 4 5
20 % ≤ SOC < 40 %	 1 2 3 4 5
10 % ≤ SOC < 20 %	 1 2 3 4 5

Akkulataus voidaan keskeyttää kun lataustaso on led-valojen 1 - 4 välillä.

### VAROITUS

Älä keskeytä latausvaihetta kun led-valo 5 vilkkuu vaan odota, että se palaa kiinteänä. Kun kaikki led-valot palavat kiinteänä, akun lataus on 100 %.

### ILMOITUS

Akun latausajat voivat lisääntyä jos konetta on käytetty raskaissa työskentelyolosuhteissa siitä seuraavalla akun ylälämpötilan osoituksella (kuva 15).

### ILMOITUS

Jos akku on kokonaan tyhjä, merkinannon led-valot eivät syty, kunnes latauksen minimikynnys saavutetaan.

Kun lataus on päättynyt, latausjärjestelmä vähentää virransyöttöä sen verran, että akun latausta pidetään yllä ja sitä täydennetään ihanteellisten arvojen saavuttamiseksi.

### ILMOITUS

Akkulatori kytkettynä koneeseen, 5 led-valoa kuva 9.B vilkkuvat samanaikaisesti, se merkitsee, että lataus ei ole käynnissä. Tarkista akkulatorin/sähköverkon liitäntä.

### HUOMAUTUS

Energiankulutus latauksen pitämiseksi on erittäin alhainen ja taloudellisesti merkityksetön.

### HUOMAUTUS

Latauksen aikana kaikki koneen toiminnot on kytketty pois, myös asettamalla avain pohjaan.

### VAROITUS

Koneeseen asennettu akku on suunniteltu ja valmistettu tämän tyyppiseen käyttöön, jonka vuoksi:

- älä kytke irti äläkä irrota akkuja vastaavista koteloista
- älä vaihda akkuja alkueraisistä poikkeaviin malleihin
- älä suorita toimenpiteitä joita ei ole kuvattu tässä käyttöoppaassa.

Jos akuissa esiintyy ongelmia, ota yhteys jälleenmyyjään.

### 8.3 KUORINTAA ESTÄVÄT PYÖRÄT

Pyörien eri asentojen ansiosta voidaan säilyttää sopiva turvaväli "H" leikkuuvälineiden kokonaisuuden reunan ja maaperän välillä (kuva 19.A).

Säädä kuorinnan estopyörien asento maaston epätasaisuuksien mukaan.

#### TURVAOHJEET

Tämä toimenpide on suoritettava molemmissa pyörissä asettamalla ne samalle korkeudelle, kone sammutettuna.

Vaihtaaksesi asennon:

1. ruuvaa auki ja vedä ruuvi pois (kuva 19.B);
2. asemoi pyörä uudelleen (kuva 19.A) välikkeen kanssa (kuva 19.C) vastaavaan reikään, joka vastaa haluttua etäisyyttä;
3. kiristä ruuvi pohjaan (kuva 19.B) mutteriin (kuva 19.D).

### 8.4 PUHDISTUS

Jokaisen käyttökerran jälkeen, suorita puhdistus noudattamalla seuraavia ohjeita.

#### 8.4.1 Laitteen puhdistus

- Pyyhi laitteen ulkopinnat puhdistamalla muoviset osat useaan kertaan veteen kostutetulla sienellä ja pesuaineella, varoen kastamasta sähkömootoreita, akkua ja sähkölaitteiston osia.
- Paloriskin välttämisen kannalta on tärkeää pitää moottori ja akun tila vapaana ruohon jätteistä, lehdistä tai liiasta rasvasta.
- Pidä painikepaneelia ja vedon ohjaussauvaa vapaana liasta ja jäämistä.

#### VAROITUS

Älä koskaan käytä paineruiskuja tai voimakkaita pesuaineita laitteen rungon tai sähkömootoreiden pesussa.

#### 8.4.2 Leikkuuvälineiden kokonaisuuden puhdistus

Suorita leikkuuvälineiden kokonaisuuden huolellinen puhdistus, poistaen kaikki ruohonjätteet ja jätteet.

### KEHOTUS

Leikkuuvälineiden kokonaisuuden puhdistuksen aikana, loitonna ihmiset ja eläimet ympäröivältä alueelta.

#### a. Sisäosan puhdistus

#### VAROITUS

Leikkuuvälineen kokonaisuuden ja poistoputken sisäpuolen pesu tulee suorittaa sivutyhjennyksen läppäkorkki tai "silppurin" korkki asennettuna.

1. Aseta laite tasaiselle pinnalle ja vankalle lattialle.
2. Liitä vesiletku toiseen kahdesta asiamukaisesta liittimestä (kuva 20.A) ja käynnistä veden virtaus.
3. Istu kuljettajan paikalle, pidä voimansiirron ohjaussauva keskiasennossa "vapaalla" ja käynnistä kone.
4. Laske leikkuulaitteiden kokonaisuus kokonaan alas ja kytke leikkuuvälineet.
5. Anna veden virrata muutaman minuutin ajan ja pysäytä kone.
6. Sulje veden virtaus ja irrota letku liittimestä
7. Toista menettely toisessa liittimessä.

#### b. Ulkopinnan puhdistus

#### TURVAOHJEET

Vältä, että leikkuuvälineiden kokonaisuuden yläosaan ei kerry jätteitä ja kuivaa ruohoa. Näin ylläpidetään koneen tehoa ja taataan sen turvallisuus.

Leikkuuvälineiden kokonaisuuden yläosan puhdistamiseksi:

- laske alas leikkuuvälineiden kokonaisuus (asento «1»);
- puhalla paineilmalla (kuva 21).

### 8.5 VOITELU

Kohde	Toimenpide
Leikkuuvälineiden kokonaisuus	Voitele nostokohdat öljyllä (kuva 22.A).
Takapyörien akselit	Ota pois pyörät. Voitele akselit rasvalla (kappale 9.3.4) (kuva 22.B).

## 8.6 MUTTERIT JA KIINNITYSRUUVIT

Varmista aina, että ruuvit ja mutterit ovat tiukasti kiinni, jotta kone olisi aina turvallinen ja käyttövalmis.

## 9. YLIMÄÄRÄINEN HUOLTO

### 9.1 TURVALLISUUSOHJEET

#### TURVAOHJEET

Ota välittömästi yhteyttä jälleenmyyjään tai erikoistuneeseen huoltokeskukseen, jos koneen seuraavien osien toiminnassa ilmenee ongelmia:

- vedon ohjaussauva (käyttöjarru);
- leikkuuvälineiden kytkeytyminen ja pysähtyminen;
- vedon kytkeytyminen ajossa eteenpäin, peruutuksessa tai suunnanvaihdossa.

### 9.2 LEIKKUUVÄLINEIDEN KOKONAISUUS / LEIKKUUVÄLINEET

#### 9.2.1 Leikkuuvälineiden kokonaisuuden linjaus

Leikkuuvälineiden kokonaisuuden oikea säätö on tasaisesti leikatun nurmikon ehdoton edellytys (kuva 15).

Jos leikkaustulos on epäsäännöllinen, tarkasta renkaiden paine (kappale 7.1.3).

Jos tämä ei riitä takaamaan tasaista leikkaustulosta, ota yhteyttä jälleenmyyjään tarpeellisten tarkastusten suorittamista sekä leikkuuvälineiden kokonaisuuden linjauksen säätämistä varten.

#### 9.2.2 Leikkuuvälineet

Tylsä leikkuuväline repii ruohon ja aiheuttaa nurmikon kellastumisen.

#### TURVAOHJEET

Vaihddata vialliset, vääntyneet tai kuluneet leikkuuvälineet yhdessä niiden ruuvien kanssa, jotta tasapainoisuus säilytetään.

#### KEHOTUS

Kaikki leikkuuvälineitä koskevat toimenpiteet (irrotus, teroitus, tasapainotus, korjaus, uudelleenkiinnitys ja/tai vaihto) ovat vaativia

toimenpiteitä, jotka vaativat oikeiden työkalujen käytön lisäksi erityispattevyyttä. Turvallisuuden vuoksi suosittelemme, että nämä toimenpiteet suoritetaan tähän erikoistuneessa huoltokeskuksessa.

#### VAROITUS

Käytä aina alkuperäisiä leikkuuvälineitä, joissa on taulukossa ”Tekniset tiedot” annettu koodi.

#### HUOMAUTUS

Jatkuvan tuotekehityksen vuoksi yllämainitut ”Tekniset tiedot” taulukossa annetut leikkuuvälineet saatetaan ajan kuluessa vaihtaa toisiin, mutta leikkuuvälineet pysyvät aina keskenään vaihtokelpoisina ja käyttöturvallisuuden kannalta samanarvoisina.

### 9.3 ETU-/TAKAPYÖRIEN VAIHTO

#### 9.3.1 Esitoimenpiteet

#### VAARA

Käytä sopivaa nostovälineitä.

Ennen pyörien vaihtoon kuuluvia toimenpiteitä, suorita nämä toimenpiteet:

1. Aseta kone tasaiselle ja tiiviille maalle, joka takaa sen vakauden.
2. Pysäytä kone.
3. Irrota avain.

#### 9.3.2 Takapyörien vaihto

1. Tarkista, että suljetun nostotunkin korkeus on sopiva käyttökohdan etäisyydellä suhteessa maahan.
2. Tarkista, että tunkki on täysin kohtisuorassa maahan nähden.
3. Kytke voimansiirto siten, että takapyörät ovat lukitut (kappale 6.3.1).
4. Aseta puukiilat paikoilleen (kuva 23.A) etupyörien eteen ja taakse (kuva 23.B), siten, että mikä tahansa koneen äkillinen liike estetään kun molemmat takapyörät (kuva 23.C) nousevat maasta.
5. Aseta tunkki (kuva 24.A) kahden voimansiirtoyksikön yhdistystangon (kuva 24.B) keskelle (kuva 24.C), asettamalla väliin puukappale (kuva 24.D) ettei kiristystankoja vahingoiteta ja nostokohdan hyvä vakaus taataan.

---

## HUOMAUTUS

---

Edellä kuvatulla tavalla asemoitu tunkki saa aikaan molempien pyörien nousun.

---

6. Käytä tunkkia ja nosta konetta sen verran, että vaihdettava pyörä saadaan kätevästi ulos.

## TURVAOHJEET

Varmista, että kone pysyy noston aikana vakaana ja paikoillaan. Jos häiriöitä esiintyy, laske tunkki välittömästi alas, tarkista ja korjaa mahdolliset ongelmat ja nosta konetta uudelleen.

---

7. Ota suojuus pois (kuva 25.A).
8. Ruuvimeisseliä käyttämällä, ota joustava rengas (kuva 25.B) ja aluslaatta (kuva 25.C) pois.
9. Vedä vaihdettava pyörä pois.
10. Levitä akselille (kuva 25.D) rasvaa.
11. Asenna vararengas.
12. Asemoi huolellisesti aluslaatta ja joustava rengas ja kansi.

---

## HUOMAUTUS

---

On tarkistettava, että takarenkaiden halkaisija on sama ja molemmat renkaat on täytetty määrättyyn paineeseen (kuva 26:A). Jos pyörien välissä esiintyy kohdistusvirhe (kuva 26.B) ja epätasaisia leikkuutuloksia syntyy, suorita leikkuuvälinekokonaisuuden kohdistuksen säätö valtuutetussa huoltokorjaamossa.

---

### 9.3.3 Etupyörien vaihto

1. Kytke voimansiirto siten, että takapyörät ovat lukitut (kappale 6.3.1) koneen tahattomien liikkeiden estämiseksi.
2. Aseta paksuudeltaan noin 2-3 cm lankku (kuva 27.A) vastakkaisen etupyörä alle (kuva 27.B), joka on vaihdettavaan renkaaseen nähden vastakkaisella puolella siten, että vaihdettava pyörä nousee sen verran että se voidaan irrottaa helposti 27.C).
3. Pidä ruuvi paikoillaan (kuva 28.A) ja ruuvaa mutteri auki (kuva 28.B).
4. Irrota ruuvi (kuva 28.A) aluslaatoilla (kuva 28.C) ja ota rengas pois (kuva 28.D).
5. Asenna vararengas.
6. Asemoi ruuvi ja aluslaatat huolella, ja kiristä mutteri sitten pohjaan (kuva 28.B).

### 9.3.4 Renkaiden korjaaminen tai vaihtaminen

Renkaat ovat sisäkumittomia ”Tubeless” ja tämän vuoksi niiden vaihto tai korjaus tulee antaa aina erikoistuneen rengaskorjaamon suoritettavaksi. Korjaus tulee suorittaa pinnoitteen tyyppin mukaisesti.

## 10. VARASTOINTI

Kun konetta on varastoitava yli 30 vuorokautta:

1. Ota virta-avain pois.
2. Puhdista kone huolella.
3. Tarkista, ettei koneessa esiinny vahinkoja. Ota tarvittaessa yhteyttä valtuutettuun huoltokeskukseen.
4. Varastoi kone:
  - leikkuuvälineiden kokonaisuus alas laskettuna;
  - voimansiirrot kytkettyinä;
  - kuivaan ympäristöön;
  - sääolosuhteilta suojassa olevassa ympäristössä, varjossa ja +5 - +40°C:een välisessä lämpötilassa;
  - mahdollisesti pressulla peitettynä;
  - paikkaan, johon lapset eivät pääse;
  - varmistaen, että avaimet tai huollossa käytetyt työkalut on poistettu.

## VAROITUS

Akku on ladattava täyteen vähintään kerran kuukaudessa ja aina ennen toiminnan aloittamista.

---

Kun kone laitetaan uudelleen käyntiin, valmistele se luvussa ”7 Koneen käyttö” kuvatulla tavalla.

## 11. LIIKUTTAMINEN JA KULJETUS

- Kun konetta liikutetaan:
  1. kytke irti leikkuuväline;
  2. vie leikkuuvälineiden kokonaisuus korkeimpaan asentoon;
  3. sammuta kone ja ota virta-avain pois;
  4. kytke voimansiirto pois käytöstä (kappale 6.4).
- Kun konetta kuljetetaan ajoneuvolla tai perävaunulla:
  - käytä koneen painoon ja mittoihin sopivia leveydeltään, pituudeltaan ja vahvuudeltaan käyviä rampeja;
  - nosta taso maksimaaliselle leikkuukorkeudelle säätövivun kautta;

- lastaa laite sähkömoottori sammutettuna, virta-avain irrotettuna, ilman kuljettajaa, työntämällä ja käyttämällä toimenpiteissä riittävä määrä henkilöitä;
- laske leikkuuvälineiden kokonaisuus kokonaan alas;
- sammuta kone ottamalla avain pois;
- aseta voimansiirto päälle (kappale 6.4);
- kiinnitä kone ajoneuvoon käyttämällä kahta takaosassa olevaa koukkuja. Älä kiinnitä konetta osiin, jotka voivat vahingoittaa.

## TURVAOHJEET

Jos siirtoa tai kuljetusta ei kyetä suorittamaan turvallisella tavalla, käänny huoltokeskuksen puoleen.

## 12. HUOLTO JA KORJAUS

Käyttöopas sisältää kaikki koneen käyttöön ja käyttäjän suorittamaan oikeaan perushuoltoon tarvittavat ohjeet. Kaikki säätö- ja huoltotoimenpiteet, joita ei ole kuvattu tässä käyttöoppaassa tulee suorittaa jälleenmyyjän tai jonkin muun huoltokeskuksen toimesta, joka tuntee koneen ja jolla on erityistyökälyt niin, että työ suoritetaan oikein ja säilytetään koneen alkuperäinen turvallisuustaso.

- Epäsopivissa paikoissa tai epäpätevien henkilöiden suorittamat toimenpiteet saavat takuun ja valmistajan vastuun raukeamaan.
- Vain valtuutetut huoltokorjaamot suorittavat korjaus- ja huoltotöitä takuun puitteissa.
  - Valtuutetut huoltokorjaamot käyttävät vain alkuperäisiä varaosia. Alkuperäiset varaosat ja varusteet on kehitetty tarkoituksenmukaisesti koneille.
  - Ei-alkuperäisiä varaosia ja varusteita ei hyväksytä. Ei-alkuperäisten varaosien ja varusteiden käyttö vaarantaa koneen turvallisuutta ja vapauttaa valmistajan kaikesta velvollisuudesta tai vastuusta.
  - On hyvä jättää kone kerran vuodessa valtuutettuun huoltokeskukseen turvalaitteiden huolto, apua ja tarkastusta varten.

## 13. TAKUUSUOJA

Takuuehdot on tarkoitettu yksinomaan kuluttajille, eli ei ammattikäyttäjille.

Takuu kattaa kaikki takuunajan aikana syntyvät materiaali- ja valmistusviat, jotka on varmistettu jälleenmyyjän tai erikoistuneen huoltokeskuksen toimesta. Takuun soveltaminen rajoittuu viallisena pidetyn osan korjaamiseen tai vaihtamiseen. Takuun soveltaminen edellyttää koneen säännöllistä huoltoa.

Käyttäjän on noudatettava huolellisesti kaikkia liitteenä annetussa dokumentaatiossa olevia ohjeita.

Takuu ei kata vahinkoja, jotka syntyvät seuraavista seikoista:

- Liitteenä annettuun dokumentaatioon ei ole tutustuttu (Käyttöopas).
  - Ammattikäyttö.
  - Huolimattomuus, laiminlyönti.
  - Ulkoinen syy (salamanisku, iskut, vieraiden esineiden paikallaolo koneessa) tai onnettomuus.
  - Käyttö ja asennus on suoritettu väärin tai niitä ei sallita valmistajan toimesta.
  - Puutteellinen huolto.
  - Koneen muuttaminen.
  - Alkuperäisiä varaosia ei ole käytetty (mukautetut kappaleet).
  - Jos on käytetty varaosia, joita valmistaja ei ole toimittanut tai hyväksynyt.
- Lisäksi tämä takuu ei kata:
- Määräaikaaisia/ylimääräisiä huoltotoimenpiteitä (kuvattu käyttöoppaassa).
  - Kulutusmateriaalien normaalia kulumista, kuten voimansiirtohihnat, leikkuuvälineet, ajovalot, kiinnityspultit ja kaapeloinnit.
  - Normaalia kulumista.
  - Koneen ulkoista kulumista, joka johtuu sen käytöstä.
  - Leikkuulaitteiden kannattimia.
  - Ylimääräisiä maksuja, jotka liittyvät mahdollisesti takuun aktivointiin, kuten koneen siirto käyttäjän luo, koneen kuljetus jälleenmyyjälle, varusteiden vuokraus koneen käytön sijaan tai huoltopyyntö ulkoiselle yritykselle huoltotoimenpiteiden suorittamista varten.

Käyttäjää suojaa omassa maassa voimassa olevat lait. Omassa maassa voimassa olevia oikeuksia ei millään tavoin rajoiteta tällä takuulla.

## 14. HUOLTOTAULUKKO

Vieressä oleviin sarakkeisiin voidaan kirjata toimenpiteen toimenpiteen suoritusohjeella.

Toimenpide	Tiheys (tunnit)	Suoritettu (Pvm tai Tunnit)					Huomautuksia
Kaikkien kiinnitysten tarkistus	Ennen jokaista käyttöä						
Rengaspaineen tarkastus	Ennen jokaista käyttöä						kappale 7.1.3
Turvallisuustarkastukset / Ohjausten tarkastus	Ennen jokaista käyttöä						kappale 7.2
Voimansiirron vapautusvivun tarkastus	Ennen jokaista käyttöä						kappale 6.3
Ulostulossa olevien suojusten asennus/tarkastus	Ennen jokaista käyttöä						kappale 5.3
Akun lataus	Ennen jokaista käyttöä Jokaisen käytön jälkeen Ennen varastointia						kappale 8.2
Yleinen puhdistus ja tarkastus	Jokaisen käytön jälkeen						kappale 8.4
Koneessa esiintyvien mahdollisten vahinkojen tarkastus. Ota tarvittaessa yhteyttä valtuutettuun huoltokeskukseen.	Jokaisen käytön jälkeen						
Leikkuuvälineiden kiinnityksen ja teroituksen tarkastus	25						*
Leikkuuvälineiden vaihto	100						*
Yleisvoitelu	25						kappale 8.5 **







\* Toimenpide, jonka saa suorittaa joko jälleenmyyjä tai erikoistunut huoltokeskus.



\*\* Kaikkien nivelten yleinen voitelu tulee suorittaa lisäksi joka kerta kun kone otetaan pois käytöstä pidemmäksi ajaksi.

## 15. TOIMINTAHÄIRIÖIDEN PAIKANNUS

Toimintahäiriö	Syy	Korjaustoimenpide
1. Kone ei käynnisty.	Tyhjä akku.	Lataa akku (kappale 8.2.2).
2. Epätasainen leikkaustulos	Leikkuulaitteet eivät ole tarpeeksi teräviä.	Käännä valtuutetun huoltokeskuksen puoleen.
	Etenemisnopeus on korkea leikattavan ruohon korkeuteen nähden.  Leikkuulaitteyksikkö on täynnä ruohoa.	Vähennä etenemisnopeutta ja/tai lisää leikkuukorkeutta.  Odota, että ruoho on kuivaa.  Puhdista leikkuulaitteyksikkö.
3. Epätavallinen värinä käytön aikana.	Leikkuulaitteet ovat epätasapainossa.  Leikkuulaitteet ovat löystyneet.  Löystyneet osat.  Mahdolliset vauriot	Käännä valtuutetun huoltokeskuksen puoleen tarkastuksia, vaihtoja tai korjauksia varten.



<p>4. Kuvake (kuva 9.B) jää päälle ja akun led-valot 2 ja 5 vilkkuvat.</p> 	Akun ylivirta seuraavista syistä:	
	1. Työskentelyolosuhteet liian raskaat.	Vähennä etenemisnopeutta. Lisää leikkuukorkeutta.
	2. Rinne liian jyrkkä.	Vähennä etenemisnopeutta ja tarkista maan kaltevuus jossa työskennellään.
<p>5. Kuvake (kuva 9.L) vilkkuu. Kaikki muut painikepaneelilla (kuvakkeet/led-valot) olevat merkkivalot jäävät päälle ja ovat näkyvillä.</p> 	Aku yllämmön, vetomootorin ja/ tai leikkuulaitteiden moottorit esihälytyksessä seuraavista syistä:	
	1. Työskentelyolosuhteet liian raskaat.	Vähennä etenemisnopeutta. Lisää leikkuukorkeutta.
<p>Kuvakkeet (kuva 9.F) ja (kuva 9.L) jäävät päälle ja akun led-valot 2 ja 4 vilkkuvat.</p> 	Akun yllämpötila/ alilämpötila seuraavista syistä:	Sammuta kone, odota vähintään 5 minuuttia jonka jälkeen suorita sen uudelleenkäynnitys.
	1. Työskentelyolosuhteet liian raskaat.	Vähennä etenemisnopeutta. Lisää leikkuukorkeutta.
	2. Ympäristölliset olosuhteet eivät ole asianmukaiset.	Työskentele ympäristössä, jonka lämpötila soveltuu koneen käyttöolosuhteisiin.
<p>6. Kuvake (kuva 9.F) jää päälle ja akun led-valot 1, 4 ja 5 vilkkuvat.</p> 	Ylivirta leikkuulaitteissa seuraavista syistä:	
	1. Työskentelyolosuhteet liian raskaat.	Vähennä etenemisnopeutta. Lisää leikkuukorkeutta.
	2. Tukkeumat, jotka estävät leikkuuvälineiden pyörrinnän.	Poista tukkeumat.
	3. Leikkuulaitteyksikkö on täynnä ruohoa.	Puhdista leikkuulaitteyksikkö.
<p>7. Kuvakkeet (kuva 9.F) ja (kuva 9.L) jäävät päälle ja akun led-valot 1 ja 3 vilkkuvat.</p> 	Leikkuuvälineiden moottoreiden yllämpötila seuraavista syistä:	Sammuta kone, odota vähintään 5 minuuttia jonka jälkeen suorita sen uudelleenkäynnitys.
	Työskentelyolosuhteet liian raskaat.	Vähennä etenemisnopeutta. Lisää leikkuukorkeutta.
<p>8. Kuvake (kuva 9.F) jää päälle ja akun led-valot 1, 3 ja 5 vilkkuvat.</p> 	Leikkuuvälineiden moottoreiden seisautuminen seuraavista syistä:	
	1. Työskentelyolosuhteet liian raskaat.	Vähennä etenemisnopeutta. Lisää leikkuukorkeutta.
	2. Tukkeumat, jotka estävät leikkuuvälineiden pyörrinnän.	Poista tukkeumat.
	3. Leikkuulaitteyksikkö on täynnä ruohoa.	Puhdista leikkuulaitteyksikkö.

<p>9. Kuvakkeet (kuva 9.F) ja (kuva 9.L) jäävät päälle ja akun led-valot 1, 2 ja 4 vilkkuvat.</p> 	<p>Vetomoottorin yllämpötila seuraavista syistä:</p>	<p>Sammuta kone ja odota vähintään 5 minuuttia ennen kuin käynnistysmenettely suoritetaan uudelleen.</p>
	<p>1. Vetomoottori kuormitettu.</p>	<p>Vähennä etenemisnopeutta.</p>
	<p>2. Rinne liian jyrkkä.</p>	<p>Vähennä nopeutta ja tarkista maan kaltevuus jossa työskennellään.</p>
<p>10. Kuvakkeet (kuva 9.F) ja (kuva 9.I) jäävät päälle ja akun led-valot 1, 2, 4 ja 5 vilkkuvat.</p> 	<p>Kone on käynnistetty suuntaohjauksella (kuva 8.D.1) ei vapautettuna (ei vapaalla).</p>	<p>Sammuta kone ja toista käynnistysmenetelmä vasta sitten kun on tarkastettu, että suuntaohjaus on vapaalla (kuva 8.D.1) (kappale 6.4.1).</p>
	<p>11. Kuvakkeet (kuva 9.F) ja (kuva 9.I) jäävät päälle ja akun led-valot 1, 2, 3 ja 5 vilkkuvat.</p> 	<p>Yksi tai molemmat voimansiirron kytkentä päälle/pois vivut (kuva 8.C) on asennossa voimansiirto pois.</p>
<p>12. Akun led-valot (kuva 9.B) ja sammuvat peräkkäin, vasemmalta oikealle ja päinvastoin.</p>	<p>Yhteysvirhe koneessa olevien elektronisten moduulien välillä.</p>	<p>Sammuta kone ja toista käynnistysmenetelmä.</p> <p>Jos ongelma jatkuu, käänny huoltokeskuksen puoleen.</p>

## HUOMAUTUS

Muita toimintahäiriöitä varten, joita ei ole annettu taulukossa, ota välittömästi yhteys valtuutettuun huoltokeskukseen.

## 16. LISÄVARUSTEET

### 16.1 SILPPUAMISVARUSTEET

Hienontaa leikatun ruohon pieneksi silpuksi ja jättää sen nurmiksoon (kuva 29.A).

### 16.2 AKKULATURI (PIKALATAUS)

Akkulaturi, jonka ansiosta akun latausaikaa voidaan vähentää. Tässä koneessa käytettävien hyväksytyjen akkujen luettelo löytyy taulukosta ”Tekniset tiedot”.

Ylläpitolaturin avulla voit säilyttää akun moitteettomassa kunnossa koneen seisokkiaikojen aikana, takaamalla näin parhaan mahdollisen lataustason sekä akun pitkän käyttöiän (kuva 29.B).

### 16.3 SUOJAKANGAS

Suojaa konetta pölyltä, kun sitä ei käytetä (kuva 29.C).



## SOMMAIRE

1. GÉNÉRALITÉS.....	2	9.3 Remplacement des roues avant/arrière... 21
2. AVERTISSEMENTS GÉNÉRAUX DE SÉCURITÉ.....	2	10. STOCKAGE.....
3. CONSIGNES DE SÉCURITÉ DE LA TONDEUSE À GAZON À CONDUCTEUR ASSIS.....	5	11. MANUTENTION ET TRANSPORT.....
3.1 Formation.....	5	12. ASSISTANCE ET RÉPARATIONS.....
3.2 Opérations préliminaires.....	5	13. COUVERTURE DE LA GARANTIE.....
3.3 Pendant l'utilisation.....	6	14. TABLEAU DES OPÉRATIONS D'ENTRETIEN
3.4 Entretien, stockage.....	6	15. IDENTIFICATION DES ANOMALIES.....
4. CONNAÎTRE LA MACHINE.....	7	16. ÉQUIPEMENTS.....
4.1 Description de la machine et utilisation prévue.....	7	16.1 Kit pour mulching.....
4.2 Signalétique de sécurité.....	8	16.2 Chargeur de batterie (charge rapide).....
4.3 Étiquette d'identification.....	8	16.3 Housse de protection.....
4.4 Principaux composants.....	9	
5. MONTAGE.....	9	
5.1 Composants et équipements.....	9	
5.2 Montage du siège.....	9	
5.3 Montage du déflecteur de déjection latérale.....	9	
5.4 Montage des renforts latéraux des organes de coupe.....	10	
6. COMMANDES ET SERVICES.....	10	
6.1 Clé de démarrage.....	10	
6.2 Bouton d'arrêt d'urgence.....	10	
6.3 Levier d'enclenchement / désenclenchement de la transmission....	10	
6.4 Commande de DIRECTION.....	10	
6.5 Poignée de réglage de la hauteur de coupe.....	11	
6.6 Prise auxiliaire pour accessoires USB.....	11	
6.7 Prise de charge de la batterie.....	11	
6.8 Clavier.....	11	
6.9 Fonction Bluetooth.....	13	
7. UTILISATION DE LA MACHINE.....	13	
7.1 Opérations préliminaires.....	13	
7.2 Contrôles de sécurité.....	14	
7.3 Utilisation sur terrains en pente.....	15	
7.4 Démarrage.....	16	
7.5 Fonctionnement.....	16	
7.6 Arrêt.....	17	
7.7 Après l'utilisation.....	17	
8. ENTRETIEN PÉRIODIQUE.....	17	
8.1 Généralités.....	17	
8.2 Batterie.....	18	
8.3 roulettes anti-scalp.....	20	
8.4 Nettoyage.....	20	
8.5 Lubrification.....	20	
8.6 Écrous et vis de fixation.....	21	
9. ENTRETIEN SUPPLÉMENTAIRE.....	21	
9.1 Recommandations pour la sécurité.....	21	
9.2 Ensemble organes de coupe/organes de coupe.....	21	

## 1. GÉNÉRALITÉS

### 1.1 COMMENT CONSULTER LE MANUEL

Dans le texte de ce manuel, certains paragraphes contenant des informations très importantes pour la sécurité ou le fonctionnement sont signalés de différentes façons, comme indiqué ci-après :

#### DANGER

Le non-respect de l'avertissement entraîne une situation de risque imminent qui, si elle n'est pas évitée, provoque la mort instantanée ou des séquelles graves et permanentes.

#### AVERTISSEMENT

Le non-respect de l'avertissement entraîne une situation de risque imminent qui, si elle n'est pas évitée, peut provoquer la mort instantanée ou des dommages graves pour la santé.

#### ATTENTION

Le non-respect de l'avertissement entraîne une situation de risque imminent qui, si elle n'est pas évitée, provoque la mort instantanée ou de graves dommages pour la santé.

#### AVIS

Fournit une instruction qui fait référence à l'utilisation d'un comportement nécessaire afin d'éviter tout dommage corporel.

#### INSTRUCTIONS DE SÉCURITÉ

Fournit une instruction qui fait référence à des procédures spécifiques à suivre en cas de situations qui mettent en danger la santé humaine ou la sécurité des machines.

#### REMARQUE

Fournit une information supplémentaire aux instructions des messages de sécurité précédents.

Les paragraphes entourés d'un cadre formé de points gris indiquent des caractéristiques en option qui ne sont pas présentes sur tous les modèles mentionnés dans ce manuel. Vérifier que cette caractéristique est présente sur son propre modèle.

Toutes les indications « avant », « arrière », « droite » et « gauche » se réfèrent à la position de travail de l'opérateur.

## 1.2 RÉFÉRENCES

### 1.2.1 Figures

Les figures sur ce mode d'emploi sont numérotées 1, 2, 3, et ainsi de suite.

Les éléments indiqués sur les figures sont marqués par les lettres A, B, C et ainsi de suite.

Une référence à l'élément C sur la figure 2 est indiquée de la façon suivante : « Voir fig. 2.C » ou simplement « (Fig. 2.C) ».

Les figures sont données à titre indicatif. Les pièces effectives peuvent varier par rapport aux pièces illustrées.

### 1.2.2 Titres

Le manuel est divisé en chapitres et en paragraphes. Le titre du paragraphe « 2.1 Formation » est un sous-titre de « 2. Normes de sécurité ». Les références à des titres ou paragraphes sont signalées par l'abréviation chap. ou par. suivie du numéro correspondant. Exemple : « chap. 2 » ou « par. 2.1 »

## 2. AVERTISSEMENTS GÉNÉRAUX DE SÉCURITÉ

### 2.1 AVERTISSEMENTS GÉNÉRAUX DE SÉCURITÉ

#### ATTENTION

**Lire tous les avertissements de sécurité, les instructions, les illustrations et les spécifications fournies avec l'appareil.** *Le non-respect des instructions suivantes peut causer des décharges électriques, des incendies et/ou de graves lésions.*

**Conserver tous les avertissements et les instructions pour toute consultation future.**

Le terme « appareil électrique » mentionné dans les avertissements se réfère à votre machine alimentée par le réseau électrique (avec câble) ou alimentée par batterie (sans câble).

#### 1) Sécurité de la zone de travail

- Garder la zone de travail propre et bien éclairée.** *Les zones désordonnées ou sombres favorisent les accidents.*
- Ne pas utiliser l'appareil électrique dans des environnements à risque d'explosion, par exemple en présence de liquides inflammables, de gaz ou de poussières.** *Les équipements génèrent des étincelles*

qui peuvent enflammer la poussière ou les vapeurs.

- c) **Tenir hors de portée des enfants et des personnes présentes lorsque l'appareil électrique est utilisé.** *Les distractions peuvent causer la perte de contrôle de l'appareil.*

## 2) Sécurité électrique

- a) **La fiche du câble du chargeur doit être compatible avec la prise de courant. Ne jamais modifier la prise. Ne pas utiliser d'adaptateurs avec le câble du chargeur de batterie mis à la terre.** *Les prises non modifiées et adaptées au socle réduisent le risque de décharge électrique.*
- b) **La fiche de l'appareil électrique doit être compatible avec la prise de courant. Ne jamais modifier la prise. Ne pas utiliser d'adaptateurs avec les appareils électriques dotés de mise à la terre.** *Les prises non modifiées et adaptées au socle réduisent le risque de décharge électrique.*
- c) **Éviter le contact du corps avec des surfaces de masse ou de terre, comme les tuyaux, les radiateurs, les cuisinières ou les réfrigérateurs.** *Le risque de prendre une décharge électrique augmente si le corps se trouve relié à la masse ou à la terre.*
- d) **Ne pas exposer les appareils électriques à la pluie ou à l'humidité.** *L'eau qui pénètre dans l'appareil électrique augmente le risque de décharge électrique.*
- e) **Ne pas tirer sur le câble du chargeur pour débrancher la prise. Tenir le câble du chargeur à l'écart de la chaleur, de l'huile, des solvants, des objets pointus, des arêtes vives ou des pièces mobiles.** *Un câble endommagé ou emmêlé augmente le risque de décharge électrique.*
- f) **Ne pas utiliser le câble de façon impropre. Ne pas utiliser le câble pour transporter l'appareil, le tirer ou le débrancher de la prise. Tenir le câble éloigné de la chaleur, de l'huile, des bords saillants ou des pièces en mouvement.** *Un câble endommagé ou coincé augmente le risque de décharge électrique.*
- g) **Lorsque l'appareil électrique est utilisé à l'extérieur, il convient d'utiliser une rallonge adaptée pour l'extérieur.** *L'utilisation d'une rallonge adaptée à une utilisation en extérieur réduit le risque de choc électrique.*
- h) **Si l'environnement humide ne peut être évité, utiliser une prise de courant protégée par un disjoncteur différentiel (RCD-Residual Current Device).** *L'utilisation d'un RCD réduit le risque de choc électrique.*

- i) **Brancher le chargeur de batterie uniquement à des prises fournissant la tension et la fréquence de réseau indiquées sur la plaquette d'identification.**

## DANGER

L'humidité et l'électricité ne sont pas compatibles :

- Les câbles électriques doivent être manipulés et branchés au sec.
- Ne jamais mettre en contact une prise électrique ou un câble et une zone mouillée (flaque ou terrain humide).
- Si nécessaire, utiliser des rallonges avec des prises intégrales étanches et homologuées, disponibles sur le marché.
- La prédisposition d'une prise de courant pour la charge, reliée à l'alimentation électrique du bâtiment, doit être effectuée par un électricien qualifié et adéquatement protégée par un différentiel (RCD-Residual Current Device), avec un courant de déclenchement conforme à la réglementation en vigueur.
- Un branchement incorrect peut provoquer des courts-circuits, des blessures graves, voire mortelles.

### • Afin d'éviter les interruptions de distribution du courant électrique durant le chargement :

- vérifier que la portée totale de l'installation électrique est adéquate.
- brancher la machine à une prise de courant avec ampérage suffisant.
- éviter l'utilisation simultanée d'autres appareils électriques à forte intensité sur le même réseau.

## 3) Sécurité personnelle

- a) **Il faut rester vigilant, vérifier ce qui est fait et faire preuve de bon sens lorsqu'un appareil électrique est utilisé. Ne pas utiliser l'appareil électrique lorsque vous êtes fatigué ou sous l'influence de drogues, d'alcool ou de médicaments.** *Un instant de distraction lors de l'utilisation de l'appareil électrique peut causer de graves lésions personnelles.*
- b) **Utiliser des équipements de protection individuelle. Toujours porter des lunettes de protection.** *L'utilisation d'équipements de protection tels que les masques anti-poussières, les chaussures antidérapantes, les casques de protection ou les protecteurs auditifs réduit les lésions personnelles.*
- c) **Éviter les démarrages involontaires. S'assurer que l'interrupteur est en position « OFF » avant de brancher, de prendre ou de transporter l'appareil électrique.** *Le fait de porter un appareil électrique avec le doigt sur l'interrupteur ou de*

*le connecter à la prise avec l'interrupteur en position "ON" facilite les accidents.*

- d) **Retirer les clés ou les outils de réglage avant d'allumer l'appareil électrique.** *Une clef ou un outil qui reste en contact avec une pièce rotative de la machine peut provoquer des lésions personnelles.*
  - e) **Ne pas se pencher. Maintenir toujours l'appui et l'équilibre adéquats.** *Cela permet de mieux contrôler l'appareil électrique en cas de situations inattendues.*
  - f) **S'habiller de façon appropriée. Ne pas porter de vêtements larges, ni de bijoux. Maintenir les cheveux et les vêtements à bonne distance des pièces en mouvement.** *Des habits flottants, des bijoux ou des cheveux longs peuvent se prendre dans les pièces en mouvement.*
  - g) **S'il y a des dispositifs à connecter aux installations d'extraction et de collecte des poussières, s'assurer qu'ils sont connectés et utilisés de manière appropriée.** *L'utilisation de ces dispositifs peut réduire les risques liés à la poussière.*
  - h) **La familiarité acquise lors de l'utilisation fréquente de la machine ne doit pas vous permettre d'être désinvolte et d'ignorer les principes de sécurité de l'appareil électrique.** *Une action négligente peut causer de graves lésions en une fraction de seconde.*
- 4) **Utilisation et protection de l'appareil électrique**
- a) **Ne pas surcharger l'appareil électrique.** *Utiliser l'appareil électrique adapté au travail. L'appareil électrique le mieux adapté effectuera le travail de façon plus efficace et en sécurité, à la vitesse pour laquelle il a été conçu.*
  - b) **Ne pas utiliser l'appareil électrique si l'interrupteur est incapable de le démarrer ou de l'arrêter.** *Un appareil électrique qui ne peut pas être utilisé avec l'interrupteur est dangereux et doit être réparé.*
  - c) **Ne pas utiliser la machine si le commutateur à clé n'est pas en mesure de la faire démarrer ou de l'arrêter régulièrement.** *Une machine qui ne peut être actionnée par le commutateur à clé est dangereuse et doit être réparée dans un centre d'assistance.*
  - d) **Retirer la clé de contact avant d'effectuer tout réglage, de changer d'accessoire ou de ranger l'appareil électrique.** *Ces mesures de sécurité préventives réduisent le risque de démarrage accidentel de l'appareil électrique.*
  - e) **Ranger les appareils électriques non utilisés hors de portée des enfants et ne pas permettre leur utilisation aux personnes qui ne connaissent pas l'appareil et ces instructions.** *Les appareils électriques sont dangereux entre les mains d'utilisateurs non formés.*
- f) **Veiller à l'entretien des appareils électriques et de ses accessoires.** **Vérifier que les pièces mobiles sont bien alignées et que leur mouvement n'est pas entravé, qu'aucune pièce n'est cassée et qu'il n'existe aucune autre condition susceptible d'influencer le fonctionnement de l'appareil électrique.** **En cas de dommage, l'appareil électrique doit être réparé avant d'être utilisé.** *Beaucoup d'accidents sont dus à un entretien insuffisant.*
- g) **Maintenir les organes de coupe affûtés et propres.** *L'entretien adéquat des organes de coupe, avec des tranchants bien affûtés, les rend moins susceptibles de se coincer, et plus faciles à vérifier.*
- h) **Utiliser l'appareil électrique et les accessoires correspondants en respectant les instructions fournies, en tenant compte des conditions de travail et du type de travail à exécuter.** *Le fait d'employer un appareil électrique pour des opérations différentes de celles pour lesquelles il a été prévue peut provoquer des situations de danger.*
- i) **Garder les poignées et les surfaces de préhension sèches, propres et exemptes d'huile et de graisse.** *Les poignées et les surfaces de préhension glissantes ne permettent pas une manipulation et un contrôle sûrs de l'appareil dans des situations inattendues.*
- 5) **Utilisation et précautions d'utilisation des appareils à batterie**
- a) **Pour charger la batterie, utiliser uniquement des chargeurs de batterie recommandés par le fabricant.** *Un chargeur adapté à un type de bloc de batterie peut créer un risque d'incendie, de choc électrique, de surchauffe ou de fuite de liquide corrosif du bloc de batteries lorsqu'il est utilisé avec un autre bloc de batteries.*
  - b) **Utiliser uniquement des batteries spécifiques prévues pour votre appareil.** *L'utilisation d'un autre groupe de batteries peut créer un risque de lésions et d'incendies.*
  - c) **Lorsque le groupe batterie n'est pas utilisé, la tenir loin de toutes pièces métalliques telles que agrafes, pièces de monnaie, clés, clous, vis ou autres petits objets métalliques, qui pourraient provoquer un court-circuit des contacts.** *Un court-circuit entre les contacts de la batterie*

*peut provoquer des combustions ou des incendies.*

- d) **Une batterie en mauvaises conditions peut provoquer la fuite du liquide. Éviter le contact avec le liquide. En cas de contact accidentel, rincer à l'eau. En cas de contact du liquide avec les yeux, consulter également un médecin. Le liquide qui fuit de la batterie peut provoquer des irritations cutanées ou des brûlures.**
- e) **Ne pas utiliser une batterie ou un appareil endommagé ou modifié. Les batteries endommagées ou modifiées peuvent avoir un comportement imprévisible et provoquer un incendie, une explosion ou un risque de blessure.**
- f) **Ne pas exposer le groupe batterie ou l'appareil au feu ou à une température excessive. L'exposition au feu ou à une température supérieure à 130 °C peut provoquer une explosion.**
- g) **Suivre toutes les instructions de chargement et ne pas charger le bloc de la batterie ou l'appareil en dehors de l'intervalle de température indiquée dans les instructions. Une charge incorrecte ou une charge effectuée à des températures en dehors de la plage spécifiée peut endommager la batterie et augmenter le risque d'incendie.**
- h) **Ne pas recharger la batterie dans des endroits où il y a présence de vapeurs, de substances inflammables ou de pièces excessivement humides. Si l'environnement humide ne peut être évité, utiliser une prise de courant protégée par un disjoncteur différentiel (RCD-Residual Current Device) pour réduire le risque de choc électrique.**
- i) **Conserver le câble du chargeur de batterie hors de portée des enfants.**
- 6) **Assistance**
- a) **Faire réparer l'appareil électrique par du personnel qualifié en utilisant uniquement des pièces de rechange d'origine. Cela permet de maintenir la sécurité de l'appareil électrique.**
- b) **Ne pas effectuer d'opérations de réparation sur la batterie. Les activités de réparation doivent être effectuées par le fabricant ou par un centre d'assistance spécialisé.**

### 3. CONSIGNES DE SÉCURITÉ DE LA TONDEUSE À GAZON À CONDUCTEUR ASSIS

#### 3.1 FORMATION

- Se familiariser avec les commandes et avec la bonne utilisation de la machine. Apprendre à arrêter rapidement la machine.
- Ne jamais permettre à des enfants ou à des personnes ne connaissant pas suffisamment les instructions d'utiliser la machine. La réglementation locale peut fixer un âge minimum pour l'utilisateur.
- Ne pas transporter des enfants ou d'autres passagers.
- Se rappeler que l'utilisateur est responsable des accidents et des imprévus qui peuvent arriver à d'autres personnes ou à leurs biens. Il est de responsabilité de l'utilisateur d'évaluer les risques potentiels du terrain à travailler et de prendre toutes les précautions nécessaires pour assurer sa sécurité, et celle d'autrui, en particulier dans les pentes, sur les sols accidentés, glissants ou instables.
- Ce manuel fait partie intégrante de la machine, c'est pourquoi il doit toujours être suivi en cas de transfert temporaire ou définitif de la machine.

#### 3.2 OPÉRATIONS PRÉLIMINAIRES

##### Équipements de protection individuelle (EPI)

- Porter des vêtements adaptés, des chaussures de travail résistantes avec semelle antiglisse et pantalons longs. Ne pas utiliser la machine pieds nus ou avec des chaussures ouvertes. Porter des protecteurs d'ouïe.
- L'utilisation de protections acoustiques peut réduire la capacité d'entendre d'éventuels avertissements (cris ou alarmes). Faire très attention à ce qui se déroule autour de la zone de travail.
- Ne pas porter d'écharpes, chemisiers, colliers, bracelets, vêtements flottants, ou munis de lacets ou de cravates et de toute façon tout accessoire pendant ou long susceptible de s'accrocher dans la machine ou dans des objets et des matériaux présents sur le lieu de travail.
- Les cheveux longs doivent être attachés.

##### Zone de travail / Machine

Inspecter minutieusement toute la zone de travail et éliminer tout objet externe qui pourrait être éjecté par la machine ou endommager l'organe de coupe/organes rotatifs (cailloux, branches, fils de fer, os, etc.).

### 3.3 PENDANT L'UTILISATION

#### Zone de travail

- Ne pas utiliser la machine dans des environnements à risque d'explosion, en présence de liquides inflammables, de gaz ou de poussières. Des contacts électriques ou des frottements mécaniques peuvent provoquer des étincelles susceptibles d'enflammer les poussières ou les vapeurs.
- Travailler uniquement à la lumière du jour ou avec une lumière artificielle adéquate et dans des conditions de bonne visibilité.
- Tenir les personnes, les enfants et les animaux éloignés de la zone de travail. Il faut que les enfants soient surveillés par un autre adulte.
- Éviter de travailler dans l'herbe mouillée, sous la pluie et avec risque d'orages, spécialement en cas d'éclairs.
- Faire particulièrement attention aux irrégularités du terrain (dos-d'âne, rigoles), aux pentes, aux dangers cachés et à la présence d'éventuels obstacles susceptibles de limiter la visibilité.
- Faire très attention à proximité d'escarpements, fossés ou talus. La machine peut se renverser si une roue franchit un bord ou si le bord cède.
- Faire attention sur les terrains en pente qui requièrent une attention particulière pour éviter de basculer ou de perdre le contrôle de la machine. Les causes principales de la perte du contrôle sont :
  - Manque d'adhérence des roues.
  - Vitesse excessive.
  - Changements de direction brusques.
  - Freinage inadéquat.
  - Machine inadaptée à l'utilisation.
  - Manque de connaissance des effets pouvant dériver des conditions du terrain.
  - Utilisation de la machine comme véhicule de remorquage.
- Faire très attention à la circulation routière lors de l'utilisation de la machine en bordure de route.

#### AVIS

Les machines traitées dans ce manuel ne sont pas conçues pour être utilisées comme véhicule de remorquage.

#### Comportements

- Pendant la conduite et le travail, ne pas se distraire et maintenir la concentration nécessaire.
- Faire attention quand on procède en marche arrière ou vers l'arrière. Regarder derrière soi avant et pendant la marche arrière pour s'assurer qu'il n'y a pas d'obstacles.
- Faire attention lors de l'utilisation des accessoires car ils peuvent altérer la stabilité de la machine, en particulier dans les pentes.

- Toujours tenir les mains et les pieds éloignés de l'organe de coupe, tant pendant le démarrage du moteur que pendant l'utilisation de la machine.
- Tenir les mains et les pieds à l'écart du support du siège. Risque de lésions par écrasement.

#### AVERTISSEMENT

L'élément de coupe continue à tourner pendant quelques secondes même après sa désactivation ou après la coupure du moteur.

#### AVERTISSEMENT

Faire attention à l'ensemble des organes de coupe avec plus d'un organe de coupe car un organe de coupe en rotation peut déterminer la rotation des autres.

#### INSTRUCTIONS DE SÉCURITÉ

En cas de cassures ou d'accidents pendant le travail, arrêter tout de suite le moteur, et éloigner la machine, pour ne provoquer aucun dommage supplémentaire ; en cas d'accidents entraînant des lésions personnelles ou à des tiers, activer tout de suite les procédures de secours d'urgence les plus adéquates à la situation en cours, et s'adresser à une structure médicale pour recevoir les soins nécessaires. Enlever soigneusement les éventuels détritiques qui, si ignorés, pourraient causer des dommages ou des lésions aux personnes ou aux animaux.

#### Limitations d'utilisation

- Ne jamais utiliser la machine si les protections sont endommagées, absentes ou mal positionnées (sac de ramassage, protection d'éjection latérale, protection d'éjection arrière)
- Ne pas utiliser la machine si les équipements / appareils ne sont pas installés aux endroits prévus.
- Ne pas débrancher, désactiver, retirer ni manipuler les systèmes de sécurité/microinterrupteurs présents.
- Ne pas soumettre la machine à des efforts excessifs, et ne pas utiliser une machine inadaptée pour exécuter de gros travaux ; l'utilisation d'une machine aux dimensions adéquates réduit les risques et améliore la qualité du travail.
- La machine n'est pas homologuée pour circuler sur les voies publiques. Elle s'utilise exclusivement (conformément au Code de la Route) dans des zones privées interdites au trafic.

### 3.4 ENTRETIEN, STOCKAGE

Le fait d'effectuer un entretien régulier et de stocker correctement la machine préserve sa sécurité et le niveau de ses performances.



## Entretien

- Ne jamais utiliser la machine si certaines de ses pièces sont usées ou endommagées. Les pièces défectueuses ou détériorées doivent être remplacées et ne doivent jamais être réparées.
- Pendant les opérations de réglage de la machine, faire attention afin d'éviter de se coincer les doigts entre l'organe de coupe en mouvement et les parties fixes de la machine.
- Faire réparer la machine par du personnel qualifié, en n'employant que des pièces de rechange originales. Cela permet de maintenir la sécurité de la machine.
- Ne pas effectuer d'opérations de réparation sur la batterie. Les activités de réparation doivent être effectuées par le fabricant ou par un centre d'assistance spécialisé.

## INSTRUCTIONS DE SÉCURITÉ

Le niveau de bruit et le niveau de vibrations reportés dans les présentes instructions sont des valeurs maximum d'utilisation de la machine. L'utilisation d'un élément de coupe non équilibré, d'une vitesse de mouvement excessive et l'absence d'entretien ont une influence significative sur les émissions sonores et sur les vibrations. Il faut donc adopter des mesures préventives afin d'éliminer tout dommage possible dû à un bruit élevé et aux contraintes issues des vibrations ; veiller à l'entretien de la machine, porter un casque anti-bruit, faire des pauses pendant le travail.

## Stockage

Pour réduire le risque d'incendie, ne pas laisser les récipients avec les déchets à l'intérieur d'un local.

## 3.5 PROTECTION DE L'ENVIRONNEMENT

La protection de l'environnement doit être un aspect important et prioritaire pour l'emploi de la machine, au profit de la société civile et de l'environnement où nous vivons.

- Suivre scrupuleusement les normes locales pour l'élimination des emballages, des pièces détériorées ou de tout élément ayant un effet important sur l'environnement ; ces déchets ne doivent pas être jetés à la poubelle, mais doivent être séparés et confiés aux centres de collecte prévus, qui procéderont au recyclage des matériaux.
- Suivre scrupuleusement les normes locales pour l'élimination des déchets.
- Au moment de la mise hors service, ne pas abandonner la machine dans l'environnement, mais la livrer à un centre de collecte, en suivant les normes locales en vigueur.



Ne pas jeter les équipements électriques dans les déchets ménagers. Selon la Directive européenne 2012/19/UE sur les déchets d'équipements électriques et électroniques et son application conformément aux normes nationales, les équipements électriques usés doivent être collectés séparément, afin d'être réutilisés de façon éco-compatible. Si les équipements électriques sont éliminés dans une décharge ou dans le sol, les substances dangereuses peuvent atteindre les nappes d'eau souterraines et entrer dans la chaîne alimentaire, nuisant à votre santé et à votre bien-être. Pour des informations plus approfondies sur l'élimination de ce produit, contacter l'autorité compétente ou votre revendeur pour l'élimination des déchets ménagers.



Éliminer la batterie en fin de vie soigneusement et conformément à la réglementation locale. La batterie contient du matériel dangereux pour vous et pour l'environnement. Celle-ci doit être retirée et éliminée séparément dans une structure qui accepte les batteries au lithium-ion.



Le tri sélectif des produits et emballages usagés permet le recyclage des matériaux et leur réutilisation. La réutilisation des matériaux recyclés nous aide à empêcher la pollution de l'environnement et à réduire la demande de matières premières.

## 4. CONNAÎTRE LA MACHINE

### 4.1 DESCRIPTION DE LA MACHINE ET UTILISATION PRÉVUE

**Cette machine est une tondeuse à gazon à conducteur assis.**

La machine est équipée de deux moteurs électriques, qui entraînent les organes de coupe, et de deux groupes de transmission indépendants. L'opérateur est en mesure de conduire la machine et d'actionner les commandes principales en restant toujours assis au poste de conduite.

Les dispositifs de sécurité montés sur la machine prévoient l'arrêt du moteur et de l'organe de coupe dans les quelques secondes qui suivent (par. 7.2.2).

#### 4.1.1 Usage prévu

Cette tondeuse a été conçue et construite pour couper l'herbe. En particulier :

1. couper l'herbe et l'éjecter latéralement
2. couper l'herbe, la broyer et la déposer sur le terrain (effet « mulching »).

L'utilisation d'équipements particuliers, prévus par le fabricant comme l'équipement original ou vendu séparément, permet d'effectuer la tonte en fonction des différents modes opératoires, illustrés par ce manuel ou dans le mode d'emploi qui accompagne les équipements.

De la même façon, la possibilité d'utiliser des équipements supplémentaires (si prévus par le fabricant) peut élargir l'usage prévu à d'autres fonctions, selon les limites et les conditions indiquées dans le mode d'emploi accompagnant l'équipement.

#### 4.1.2 Usage impropre

Tout usage autre que ceux cités ci-dessus peut se révéler dangereux et nuire aux personnes et/ou aux choses. Font partie de l'usage impropre (à titre d'exemple, mais pas seulement) :

- transporter d'autres personnes, des enfants ou des animaux sur la machine car ils risqueraient de tomber et de se provoquer de graves lésions ou de nuire à une conduite sûre ;
- pousser des chargements ;
- utiliser la machine pour passer sur des terrains instables, glissants, glacés, rocaillieux ou inégaux, des flaques ou des mares ne permettant pas de dévaluer la consistance du terrain ;
- actionner l'organe de coupe sur des sections non herbeuses.

#### AVIS

L'usage impropre de la machine implique la déchéance de la garantie et soulève le fabricant de toute responsabilité, en reportant sur l'utilisateur tous les frais dérivants de dommages ou de lésions corporelles à l'utilisateur ou des tiers.

#### 4.1.3 Typologie d'utilisateur

Cette machine est destinée à être utilisée par des particuliers, à savoir des opérateurs non professionnels. Elle est destinée à un « usage de loisir » et doit être utilisée par un seul opérateur.

### 4.2 SIGNALÉTIQUE DE SÉCURITÉ

Sur la machine figurent plusieurs symboles (fig. 1). Ils ont pour fonction de rappeler à l'opérateur les comportements à suivre pour l'utiliser avec l'attention et les précautions nécessaires.

Signification des symboles :



#### ATTENTION

Lire les instructions avant d'utiliser la machine.



#### ATTENTION

Enlever la clé de contact et lire les instructions avant toute opération d'entretien ou de réparation.



#### DANGER D'EXPULSION D'OBJETS

Travailler après avoir monté le déflecteur d'éjection latérale.



#### DANGER D'EXPULSION D'OBJETS

Tenir loin les personnes à l'extérieur de la zone de travail pendant l'utilisation.



#### DANGER DE RENVÈSSEMENT DE LA MACHINE

Ne pas utiliser cette machine sur des pentes supérieures à 15°.



#### DANGER D'ÉCRASEMENT

Tenir les enfants éloignés de la machine lorsque le moteur est en marche.



#### DANGER DE COUPURES

Organe de coupe en mouvement. Ne pas introduire les mains ou les pieds à l'intérieur du compartiment des organes de coupe.

### INSTRUCTIONS DE SÉCURITÉ

Les étiquettes autocollantes abîmées ou devenues illisibles doivent être remplacées. Demander de nouvelles étiquettes à son centre d'assistance agréé.

#### 4.3 ÉTIQUETTE D'IDENTIFICATION

L'étiquette d'identification reprend les données suivantes (Fig. 2) :

1. Niveau de puissance sonore.
2. Marque de conformité CE.
3. Année de fabrication.
4. Type de machine.
5. Numéro de série.
6. Nom et adresse du Fabricant.
7. Code article.
8. Vitesse max. de fonctionnement du moteur.
9. Poids en kg.
10. Indice de protection électrique.
11. Tension nominale.
12. Capacité de la batterie.

Transcrire les données d'identification de la machine dans les espaces prévus à cet effet sur l'étiquette apposée à l'arrière de la couverture.

### INSTRUCTIONS DE SÉCURITÉ

Utiliser les données d'identification figurant sur l'étiquette d'identification du produit chaque fois que vous contactez l'atelier autorisé.

## REMARQUE

L'exemple de la déclaration de conformité se trouve aux dernières pages du manuel.

### 4.4 PRINCIPAUX COMPOSANTS

La machine se compose des principaux composants suivants, auxquels correspondent les fonctions suivantes (fig. 2) :

- A. Ensemble des organes de coupe** : il s'agit de l'ensemble formé par le carter, qui renferme les organes de coupe rotatifs, et par les organes de coupe.
- B. Organes de coupe** : ce sont les éléments placés pour la tonte de l'herbe ; les ailettes situées à l'extrémité favorisent le transport de l'herbe coupée vers la goulotte d'éjection.
- C. Déflecteur d'éjection latérale** : il s'agit d'une protection de sécurité qui empêche aux objets éventuellement ramassés par les organes de coupe d'être éjectés loin de la machine (seulement pour les modèles avec éjection latérale).
- D. Siège de conduite** : c'est le poste de travail de l'opérateur et il est muni d'un capteur qui détecte sa présence pour l'intervention des dispositifs de sécurité.
- E. Moteurs lames** : fournissent le mouvement aux organes de coupe.
- F. Moteurs de transmission** : fournissent le mouvement aux roues.
- G. Batterie** : fournit l'énergie aux moteurs et à tous les composants électriques de la machine.

## 5. MONTAGE

### ⚠ AVERTISSEMENT

Les normes de sécurité à suivre sont décrites au chap. 2. Respecter scrupuleusement ces indications pour ne pas s'exposer à de graves risques ou dangers. Ne pas utiliser la machine avant d'avoir vérifié qu'elle a été livrée entièrement assemblée, y compris les pièces amovibles indiquées dans le tableau suivant et décrites dans les sections suivantes "MONTAGE ...".

### 5.1 COMPOSANTS ET ÉQUIPEMENTS

Les équipements et pièces qui peuvent être retirés si nécessaire sont les suivants :

	Description
1	Sachet avec : - manuels d'instructions et documents - 2 clés de contact

2	Chargeur de batterie
3	Siège
4	Déflecteur d'éjection latérale
5	Renfort latéral des organes de coupe.

### 5.2 MONTAGE DU SIÈGE

Monter le siège (fig. 3.A) sur la plaque (fig. 3.B) en utilisant les vis (fig. 3.C) et les entretoises (fig. 3.D).

### 5.3 MONTAGE DU DÉFLECTEUR DE DÉJECTION LATÉRALE

#### ⚠ INSTRUCTIONS DE SÉCURITÉ

Le déflecteur d'éjection latérale fait partie intégrante des dispositifs de sécurité de la machine et ne doit jamais être retiré, sauf pour des raisons de rangement ou pour être remplacé en cas de rupture. Le déflecteur d'éjection latérale doit toujours être monté et efficace avant de commencer le travail.

1. Depuis l'intérieur du déflecteur d'éjection latérale (fig. 4.A), monter le ressort (fig. 4.B) en introduisant l'élément terminal (fig. 4.B.1) dans le trou et en tournant le ressort de façon à loger correctement dans leurs sièges aussi bien le ressort (fig. 4.B) que l'élément terminal (fig. 4.B.2).
2. Positionner le déflecteur d'éjection latérale (fig. 4.A) au niveau des supports (fig. 4.C) de l'assemblage des organes de coupe et, à l'aide d'un tournevis, tourner le deuxième élément terminal (fig. 4.B.2) du ressort (fig. 4.B) de façon à le porter à l'extérieur du déflecteur d'éjection latérale.
3. Introduire le pivot (fig. 4.D) dans les trous des supports (fig. 4.C) et du déflecteur d'éjection latérale, en le faisant passer à l'intérieur des spires du ressort (fig. 4.B) jusqu'à ce que son extrémité percée sorte complètement du support le plus à l'intérieur.
4. Introduire la goupille (fig. 4.E) dans le trou (fig. 4.D.1) de l'axe (fig. 4.D) et tourner l'axe de façon à pouvoir replier les deux extrémités (fig. 4.E.1) de la goupille, (à l'aide d'une pince), de façon à ce qu'elle ne puisse pas s'enlever et causer la sortie de l'axe (fig. 4.D).

#### ⚠ AVERTISSEMENT

S'assurer que le ressort fonctionne correctement, en maintenant de manière stable le déflecteur d'éjection latérale en position abaissée et que le pivot est introduit correctement, sans possibilité de sortie accidentelle. Vérifier que la protection d'éjection latérale (fig. 5.A) est baissée et bloquée par le levier de sécurité (fig. 5.B).

## ATTENTION

Avant de démonter ou d'entretenir le déflecteur, ne pas oublier de pousser le levier de sécurité (Fig. 6.B) et de soulever la protection d'éjection latérale (Fig. 6.A) pour pouvoir la retirer.

## REMARQUE

Afin de démonter le déflecteur, effectuer les étapes dans l'ordre inverse du montage.

### 5.4 MONTAGE DES RENFORTS LATÉRAUX DES ORGANES DE COUPE

Installer les renforts latéraux sur le profil de l'ensemble organes de coupe en utilisant la visserie correspondante (fig. 7).

## 6. COMMANDES ET SERVICES

### 6.1 CLÉ DE DÉMARRAGE

La clé agit comme un interrupteur principal, activant ou désactivant les circuits d'alimentation des moteurs et des services de la machine.

La clé (fig. 8.A) a 2 positions :



1. **Retirée.** La machine est éteinte. Tous les circuits d'alimentation sont désactivés et la machine s'éteint. Aucune fonction ne peut être activée



2. **Entièrement insérée.** La machine est allumée. Les circuits sont activés et la machine est opérationnelle.

### 6.2 BOUTON D'ARRÊT D'URGENCE

Le bouton d'arrêt d'urgence (fig. 8.B) permet d'arrêter immédiatement la machine en cas d'urgence.

Le bouton a deux positions :



1. **Activation :** en appuyant sur le bouton d'urgence, on arrête les moteurs des organes de coupe et de commande de la traction.



2. **Réactivation :** tourner le bouton d'urgence dans le sens des aiguilles d'une montre pour rétablir toutes les fonctions. Pour démarrer la machine, répéter la procédure de démarrage avec la clé (par. 7.4).

## REMARQUE

Lorsque le bouton d'urgence est activé, la machine ne peut pas être mise en marche.

## AVIS

Le bouton d'urgence ne doit jamais être utilisé comme méthode habituelle d'arrêt de la machine.

### 6.3 LEVIER D'ENCLÈCHEMENT / DÉSENCLÈCHEMENT DE LA TRANSMISSION

Le levier d'enclenchement / désenclenchement de la transmission (fig. 8.C) permettent de déplacer la machine manuellement sans effectuer de démarrage.

Ces leviers de commande ont chacun deux positions, indiquées par les symboles suivants :



1. **Transmission engagée :** lorsque le levier (fig. 8.C) est en position horizontale (A), il est possible de déplacer la machine en utilisant les deux moteurs.



2. **Transmission désengagée :** En déplaçant le levier (fig. 8.C) vers le bas (B), il est possible de déplacer la machine à la main sans la mettre en marche.

## AVERTISSEMENT

Les leviers doivent être actionnés de manière à ce qu'ils soient toujours dans la même position.

Ne pas laisser la machine sans surveillance lorsque les leviers sont en position (B).

## AVERTISSEMENT

Déplacer manuellement la machine seulement sur terrain plat.

## INSTRUCTIONS DE SÉCURITÉ

Les leviers d'enclenchement / désenclenchement ne doivent jamais se trouver en position intermédiaire. Cette condition peut surchauffer et endommager la transmission.

### 6.4 COMMANDE DE DIRECTION

Ce levier (fig. 8.D) regroupe les commandes de mouvement de la machine et active la traction sur les roues arrière en réglant le sens de marche (direction) et la vitesse, aussi bien en marche avant qu'en marche arrière.

L'unité de commande (Fig. 8.D.1) est équipée d'un levier de sécurité (Fig. 8.D.2) qui doit toujours être enfoncé pour déplacer la machine. Lorsque le levier de sécurité est relâché (Fig. 8.D.2), la machine s'arrête. La commande de direction (fig. 8.D.1) peut être actionnée dans toutes les directions, auxquelles correspondent les actions suivantes.



1. **Neutre** : la machine reste à l'arrêt avec les deux freins de transmission serrés.



2. **Marche avant en ligne droite** : en faisant avancer progressivement le joystick, la machine avance en ligne droite à une vitesse croissante.



3. **Direction en marche avant** : en déplaçant progressivement le joystick vers l'avant et vers la droite ou la gauche, la machine avance en se dirigeant vers la droite ou la gauche, à une vitesse croissante.



4. **Rotation à droite** : en déplaçant progressivement le joystick vers la droite, la machine tourne sur elle-même dans le sens des aiguilles d'une montre à une vitesse croissante.



5. **Rotation à gauche** : en déplaçant progressivement le joystick vers la gauche, la machine tourne sur elle-même dans le sens des aiguilles d'une montre à une vitesse croissante.



6. **Marche arrière en ligne droite** : en déplaçant progressivement le joystick vers l'arrière, la machine se déplace vers l'arrière en ligne droite, à une vitesse croissante.



7. **Direction en marche arrière** : en déplaçant progressivement le joystick vers l'arrière et vers la droite ou la gauche, la machine fait marche arrière en se dirigeant vers la droite ou la gauche à une vitesse croissante.

## REMARQUE

La traction est désactivée lorsque l'opérateur quitte son siège.

## 6.5 POIGNÉE DE RÉGLAGE DE LA HAUTEUR DE COUPE

Cette poignée permet de soulever et d'abaisser l'ensemble organes de coupe qui peut être positionné sur 8 hauteurs de tonte différentes (fig. 8.E).



Les huit positions sont marquées de «1» à «8» sur la plaque correspondante et indiquent un même nombre de hauteurs de tonte comprises entre 3 et 8 cm.

Pour passer d'une position à l'autre, il faut appuyer sur le levier de déverrouillage (fig. 8.E.1) et déplacer la poignée (fig. 8.E.2) jusqu'à ce qu'elle soit repositionnée dans l'une des encoches.

## 6.6 PRISE AUXILIAIRE POUR ACCESSOIRES USB

Cette prise (fig. 8.F) permet de charger les dispositifs USB. Sa fonction est seulement de recharger. La prise n'a pas de fonction de communication avec le dispositif USB qui y est branché. La prise n'est sous tension que lorsque la clé (fig. 8.A) est insérée entièrement.

### ⚠ AVIS

Ne pas recharger l'accessoire connecté à la prise USB dans des conditions de pluie, d'humidité ou de température élevée avec exposition directe à la lumière du soleil. L'utilisation dans ces conditions entraîne la déchéance de la garantie et dégage le fabricant de toute responsabilité en cas de problèmes.

Ne pas retirer le cache de la prise USB s'il pleut ou si vous vous trouvez dans un lieu poussiéreux.

Le fabricant décline toute responsabilité en cas d'endommagement de l'accessoire connecté à la prise USB ou de perte de données lors de son utilisation.

## 6.7 PRISE DE CHARGE DE LA BATTERIE

La prise de recharge est accessible en soulevant le volet d'accès (fig. 8.G) à l'arrière de la machine. Pour la recharge, suivre les instructions reportées dans le par. 8.2.2.

## 6.8 CLAVIER

La machine est équipée d'un panneau de commandes (fig. 8.H) dont la configuration diffère

selon le modèle (fig. 9) et qui comprend les commandes et les témoins lumineux décrits ci-dessous.



### Bouton d'activation de la machine

Lorsque la clé est insérée entièrement, ce bouton (fig. 9.A) met la machine en marche et active toutes les fonctions. L'activation est signalée par un "bip" sonore.

#### REMARQUE

Si toutes les conditions de sécurité sont remplies, l'icône « READY » (fig. 9.M) s'allume et la machine est prête à fonctionner (voir chap. 7.4).



### Led batterie

Les leds (fig. 9.B), indiquent normalement le niveau de charge de la batterie de la machine, mais des combinaisons particulières de leur état d'éclairage fournissent des informations sur les dysfonctionnements de la machine (voir chap. 15).



### Touche d'allumage phares

En appuyant sur la touche fig. 9.C les phares sont allumés/éteints.



### Icône "Bluetooth"

L'icône fig. 9.D s'allume lorsque la machine et le dispositif d'échange de données sont connectés.



### Touche d'activation/désactivation des organes de coupe

En appuyant sur le bouton fig. 9.D les organes de coupe sont engagés/désengagés.

- Les organes de coupe deviennent opérationnels quelques secondes après leur enclenchement.
- Lorsqu'il est désengagé, un frein est appliqué et arrête la rotation des organes coupe en quelques secondes.

#### REMARQUE

Si les organes de coupe sont embrayés sans que les conditions de sécurité ne soient respectées, la machine moteur s'éteint ou ne peut pas être démarrée (voir par. 7.2.2).



### Icône Attention

L'icône (fig. 9.F) si illuminée, indique le non-respect des conditions de sécurité ou un éventuel dysfonctionnement de l'appareil (voir chap. 15).



### Icône bouton d'urgence

L'icône (fig. 9.G) s'allume lorsque le bouton d'urgence est activé (voir par. 6.2).



### Icône de présence de l'opérateur à bord

L'icône (fig. 9.H) s'allume lorsque l'opérateur est absent du siège (voir par. 7.2.2).



### Icône levier d'enclenchement/désenclenchement de la transmission

L'icône (fig. 9.I) s'allume lorsque la transmission n'est pas embrayée (voir par. 6.3 et chap. 15).



### Icône surchauffe des composants et/ou moteurs

L'icône (fig. 9.L) indique une surchauffe des composants électriques. Voir chap. 15.



### Icône "Ready"

L'icône (Fig. 9.M) s'allume lorsque la clé est complètement insérée et après avoir appuyé sur le bouton d'activation.

## 6.8.1 Clavier (type "1") fig. 9



### Bouton Mode de fonctionnement

Au démarrage, la machine est automatiquement réglée sur le mode « NORMAL ». Le bouton (Fig. 9.N) active successivement les vitesses « RAPIDE » et "NORMAL".



### Icône Mode de fonctionnement

L'icône (fig. 9.O) s'allume lorsque la machine est en mode de fonctionnement « RAPIDE ».

## 6.8.2 Clavier (type "II") fig. 9



### Bouton Mode de fonctionnement "normal/lent"

Au démarrage, la machine est automatiquement réglée sur le mode « NORMAL ». Le bouton (Fig. 9.P) active successivement les vitesses "LENTE" et "NORMALE".



### Bouton Mode de fonctionnement "normal/lent"

L'icône (fig. 9.Q) s'allume lorsque la machine est en mode de fonctionnement « LENTE ».



### Bouton Mode de fonctionnement "normal/rapide"

Au démarrage, la machine est automatiquement réglée sur le mode « NORMAL ». Le bouton (Fig. 9.R) active successivement les vitesses « RAPIDE » et "NORMALE".



### icône Mode de fonctionnement "normal/rapide"

L'icône (fig. 9.S) s'allume lorsque la machine est en mode de fonctionnement « RAPIDE ».



### Bouton vitesse de coupe

Au démarrage, la machine est automatiquement réglée sur le mode « NORMAL ». Le bouton (fig. 9.T) active les trois vitesses des organes de coupe en séquence "NORMAL" > "BOOST" > "NORMAL" > "ECO" > "NORMAL".



### icône vitesse de coupe "ECO"

L'icône (Fig. 9.U) s'allume lorsque la machine est en mode de coupe "ECO" et reste éteinte lorsque le mode "NORMAL" est réactivé. Le mode "éco" permet de réaliser des économies importantes sur la batterie.

#### REMARQUE

Nous ne recommandons pas l'utilisation de la fonction "ECO" dans des conditions de tonte difficiles (herbe dense, haute et humide).



### icône vitesse de coupe "ECO"

L'icône (Fig. 9.U) s'allume lorsque la machine est en mode de coupe "ECO" et reste éteinte lorsque le mode "NORMAL" est réactivé. Le mode "éco" permet de réaliser des économies importantes sur la batterie.

#### REMARQUE

Nous ne recommandons pas l'utilisation de la fonction "ECO" dans des conditions de tonte difficiles (herbe dense, haute et humide).



### icône vitesse de coupe "boost"

L'icône (Fig. 9.V) s'allume lorsque la machine est en mode de coupe « BOOST » et reste éteinte lorsque le mode "NORMAL" est réactivé.

## 6.9 FONCTION BLUETOOTH

La fonction Bluetooth permet la connexion sans fil entre la machine et un dispositif à distance réduite. Il est nécessaire que l'application soit présente sur le dispositif pour l'échange de données, elle est téléchargeable via le QRcode (fig. 10). Ses instructions d'utilisation sont fournies séparément.



La connexion Bluetooth est automatiquement activée au démarrage de la machine et la connexion avec l'appareil est confirmée par l'icône (fig. 9.D). Vérifier que la connexion entre application et dispositif est active.

## 7. UTILISATION DE LA MACHINE

### AVERTISSEMENT

Les normes de sécurité à suivre sont décrites au chap. 2. Respecter scrupuleusement ces indications pour ne pas s'exposer à de graves risques ou dangers.

### 7.1 OPÉRATIONS PRÉLIMINAIRES

Avant de commencer à travailler, effectuer une série de contrôles et d'opérations pour vérifier que le travail est effectué de façon convenable et dans des conditions de sécurité maximales.

### 7.1.1 Contrôle de la batterie

Avant d'utiliser la machine, la première fois après l'avoir achetée, procéder à la recharge complète de la batterie.

Avant chaque utilisation, vérifier l'état de charge de la batterie (par. 8.2.2).

### 7.1.2 Réglage du siège

Pour modifier la position du siège, il faut déplacer le levier (fig. 11.A) vers le haut et le faire glisser le long des rails de support jusqu'à la position souhaitée. S'assurer que le siège reste verrouillé et que le levier revient dans sa position initiale.

La machine ne peut pas être démarrée sans la présence de l'opérateur. (Voir 7.2.2).

### 7.1.3 Pression des pneus

Une bonne pression des pneus est la condition essentielle pour obtenir un alignement parfait de l'ensemble des organes de coupe et donc une tonte uniforme de la pelouse.

1. Dévisser les capuchons de protection.
2. Relier les valves à une prise d'air comprimé munie de manomètre (fig. 12)
3. Régler la pression sur les valeurs indiquées dans le tableau « Données techniques ».

### 7.1.4 Préparation de la machine au travail

#### REMARQUE

Cette machine permet de couper la pelouse de différents façons ; il est recommandé, avant de commencer le travail, de préparer la machine selon la coupe que l'on souhaite réaliser.

#### a. Préparation pour la tonte et l'éjection latérale de l'herbe au sol (seulement pour les modèles avec éjection latérale) :

Toujours s'assurer que le ressort interne du déflecteur (fig. 5.A) et le levier de sécurité (fig. 5.B, 6.B) agissent correctement en maintenant ce-dernier en position abaissée.

#### b. Préparation à la tonte et au broyage de l'herbe

Si vous souhaitez couper l'herbe, la hacher finement et la laisser sur la pelouse, un kit "mulching" est disponible sur demande (par. 16.1) il doit être fixé comme indiqué dans les instructions correspondantes.

### 7.1.5 Positionnement des roulettes anti-scalp

Les roulettes anti scalp servent à diminuer les risques d'arrachement du tapis herbeux, causées par le frôlement du bord de l'ensemble des organes de coupe sur les terrains irréguliers.

Positionner les roulettes de la façon indiquée (par. 8.3).

## 7.2 CONTRÔLES DE SÉCURITÉ

Exécuter les contrôles de sécurité suivants et vérifier que les résultats correspondent aux indications des tableaux.

### INSTRUCTIONS DE SÉCURITÉ

Toujours effectuer les contrôles de sécurité avant l'utilisation.

#### 7.2.1 Contrôle de sécurité général



Objet	Résultat
Protection déjection latérale	En bon état. Aucun dommage. Montée correctement.
Joystick de commande de la traction	Protection en caoutchouc sans coupures ni fissures
Actionner la machine en avant et en arrière et relâcher la commande de direction.	La machine ralentit et s'arrête.
Dispositifs de sécurité	Ils agissent de la façon indiquée au par. 7.2.2

#### 7.2.2 Contrôle des dispositifs de sécurité

Les dispositifs de sécurité agissent selon deux critères :

- A. empêcher le démarrage du moteur si toutes les conditions de sécurité ne sont pas respectées ;
- B. arrêter le moteur électrique si ne serait-ce qu'une seule condition de sécurité n'est plus respectée.



État	Action	Résultat
Opérateur assis. Joystick en position centrale "neutre". Bouton d'arrêt d'urgence désactivé.	Insérer le clé entièrement dans la position d'activation des circuits.	La machine est prête pour le démarrage.
Clé insérée entièrement. Bouton d'activation appuyé (fig. 9.A) et icône (fig. 9.M) allumée.	L'utilisateur se lève du siège.	Tous les services sont désactivés. L'icône (fig. 9.F) clignote et l'icône (fig. 9.H) s'allume. 
Opérateur assis. Joystick en position de marche avant ou arrière.	Essayer de démarrer la machine.	La machine s'allume. L'icône (fig. 9.F) clignote et l'icône (fig. 9.I) s'allume. 
Bouton d'urgence activé.	Essayer de démarrer la machine.	La machine s'allume, mais le joystick de la traction et la touche de démarrage des organes de coupe ne fonctionnent pas.
Machine allumée et en mouvement.	Le joystick de traction est relâché.	La machine ralentit et s'arrête.

## DANGER

Si l'un des résultats diffère de ce qui est indiqué dans les tableaux, ne pas utiliser la machine. S'adresser à un centre d'assistance pour les contrôles nécessaires et pour sa réparation.

## REMARQUE

Ne pas oublier que les dispositifs de sécurité empêchent le démarrage du moteur électrique lorsque les conditions de sécurité ne sont pas respectées. Dans ces cas, après avoir rétabli la situation d'autorisation de démarrage, il faut enlever et insérer à nouveau la clé (fig. 8.A) avant de pouvoir démarrer à nouveau la machine.

### 7.2.3 Test de conduite

Une fois les contrôles effectués, il faut procéder à un essai de conduite pour vérifier qu'il n'y a pas de bruits ou de vibrations anormaux, que le joystick de contrôle de la traction a une bonne fluidité de mouvement et que la machine répond de manière adéquate aux différents changements de position.

### 7.3 UTILISATION SUR TERRAINS EN PENTE

Respecter les limites indiquées dans le tableau « Données techniques » et sur la « fig. 13 », quel que soit le sens de marche.

Se rappeler qu'il n'existe pas de pente « sûre ». Se déplacer sur des terrains en pente demande une attention particulière. Pour éviter de basculer ou de perdre le contrôle de la machine :

- Ne jamais tondre en travers de la pente. Les pelouses en pente se tondent dans le sens de la montée et de la descente et jamais transversalement, en marche avant. Faire très attention aux changements de direction et à ce que les roues en amont ne rencontrent pas d'obstacles (cailloux, branches, racines, etc.) susceptibles de faire glisser la machine sur le côté, de la renverser ou d'entraîner une perte de contrôle du véhicule.
- Ne pas s'arrêter ou repartir brusquement dans une pente ou dans une côte.
- Engager la traction en douceur et en faisant particulièrement attention pour éviter le cabrage de la machine.
- Réduire la vitesse :
  - avant tout changement de direction et dans les virages serrés ;
  - avant de s'engager dans une pente, surtout en descente, afin d'assurer une distance de freinage sûre.
- Ne jamais passer la marche arrière pour réduire la vitesse dans les pentes : cela pourrait provoquer la perte de contrôle du véhicule, surtout sur des terrains glissants.

## 7.4 DÉMARRAGE

Pour démarrer la machine :

1. Vérifier que les deux transmissions sont engagées (par. 6.3).
2. S'asseoir au poste de conduite.
3. Introduire la clé à fond (fig. 8.A).
4. Attendre que la vérification électrique de la machine soit effectuée, pendant laquelle les icônes du clavier s'allument.
5. Appuyer sur le bouton d'activation (fig. 9.A).
6. Attendre que l'icône "Ready" (fig. 9.M) soit illuminée par une lumière fixe.

---

### REMARQUE

---

À la fin du test électrique, les phares s'allument pendant un moment.

---

## 7.5 FONCTIONNEMENT

### 7.5.1 Marche et déplacements

Pendant les déplacements :

1. débrayer les organes de coupe (par. 6.5) ;
2. porter l'assemblage des organes de coupe en position de hauteur maximum (position « 8 ») ;
3. appuyer sur le joystick de traction pour déplacer la machine dans la direction appropriée pour que la machine se déplace dans la direction souhaitée et atteigne la vitesse désirée ;
4. se porter dans la zone de travail.

### DANGER

La traction doit être engagée comme décrit (par. 6.3) pour éviter qu'un enclenchement trop brusque ne provoque le cabrage et la perte de contrôle du véhicule, spécialement sur les pentes.

---

### 7.5.2 Marche arrière

---

### REMARQUE

---

La marche arrière doit être engagée à l'arrêt.

---

L'engagement de la marche arrière désactive temporairement tous les différents modes de marche avant, qui seront rétablis en ramenant le levier du joystick sur la marche avant.

### 7.5.3 Tonte de l'herbe

1. Porter l'ensemble organes de coupe en position de travail (par. 6.5).
2. Activer les organes de coupe (par. 6.5), uniquement sur les tapis herbeux, en évitant

d'activer les organes de coupe sur des terrains pierreux ou dans l'herbe trop haute.

3. Avancer et commencer la tonte sur le gazon de façon graduelle et en faisant bien attention.
4. Adapter la vitesse d'avancement, la vitesse des lames (si prévue) et la hauteur de tonte (par. 6.4) aux conditions du gazon (hauteur, densité et humidité de l'herbe) et à la quantité d'herbe coupée.

### AVIS

Lorsque le niveau de charge descend en dessous de 10%, la première led de la batterie (fig. 9.B) commence à clignoter. Si le niveau de charge tombe en dessous de 4 %, le voyant clignote plus rapidement, les organes de coupe se désengagent et la batterie doit être rechargée.

---

---

### REMARQUE

---

La pelouse aura un meilleur aspect si les coupes sont toujours effectuées à la même hauteur, et alternativement dans les deux sens (fig. 14.A.B).

---

Désactiver les organes de coupe et placer l'ensemble organes de coupe sur la position de hauteur maximum :

- Pendant les déplacements d'une zone de travail à une autre.
- Pour traverser des surfaces non herbeuses.
- À chaque fois qu'il faut passer un obstacle.

### 7.5.4 Conseils pour garder une belle pelouse

- Pour garder une pelouse d'un bel aspect, verte et souple, il faut la tondre régulièrement. La pelouse peut être constituée d'herbes de typologies différentes. Si l'on tond la pelouse fréquemment, les herbes qui poussent le plus sont celles qui ont beaucoup de racines, qui forment une couverture herbeuse solide ; si au contraire on la tond moins fréquemment, il se développe des herbes hautes et sauvages (trèfle, marguerites, etc.).
- Il est toujours préférable de tondre l'herbe quand la pelouse est bien sèche.
- Les organes de coupe doivent être intègres et bien affûtés, de façon à ce que la coupe soit nette et sans effilochements qui entraînent le jaunissement des pointes.
- La fréquence des tontes doit être proportionnelle à la croissance de l'herbe, en évitant qu'entre une tonte et l'autre l'herbe pousse trop.
- Pendant les périodes les plus chaudes et sèches, il est conseillé de garder l'herbe légèrement plus haute afin de réduire le dessèchement du terrain.
- La hauteur optimale de l'herbe d'une pelouse bien soignée est d'environ 4-5 cm et, avec une seule tonte, il ne devrait pas être nécessaire de couper

plus d'un tiers de la hauteur totale. Si l'herbe est très haute, il vaut mieux la tondre en deux fois, à un jour d'intervalle : passer une première fois sur la pelouse avec les organes de coupe levés à la hauteur maximum et avec une largeur éventuellement réduite ; passer la deuxième fois à la hauteur désirée (fig. 15).

- L'aspect de la pelouse sera meilleur si les tontes sont exécutées en les alternant dans les deux directions (fig. 14).
- Si l'ensemble des organes de coupe se bouche, réduire la vitesse de déplacement car celle-ci peut être excessive par rapport aux conditions du gazon ; si le problème persiste, les organes de coupe ne sont pas assez affûtés ou le profil des ailettes est déformé.
- Faire très attention à proximité des buissons et des bordures car ils pourraient endommager le parallélisme, le bord de l'ensemble organes de coupe et les organes de coupe.

### 7.5.5 Fin de la tonte

Une fois la tonte terminée :

1. débrayer les organes de coupe ;
2. effectuer le parcours de retour avec l'ensemble organes de coupe sur la position de hauteur maximum (8).

### 7.6 ARRÊT

Pour arrêter la machine :

1. Relâcher le joystick de commande de la traction pour arrêter la marche.
2. Éteindre la machine en retirant la clé.

### REMARQUE

Pour préserver le chargement de la batterie, ne pas laisser la clé insérée lorsque la machine n'est pas utilisée.

### 7.7 APRÈS L'UTILISATION

1. Laisser la machine refroidir avant de la ranger dans tout endroit.
2. Effectuer le nettoyage (par. 8.4).
3. Vérifier qu'il n'y a pas d'éléments desserrés ou endommagés. Le cas échéant, remplacer les composants endommagés et serrer les vis et les boulons éventuellement desserrés ou contacter le centre d'assistance autorisé.
4. Placer l'appareil à proximité d'une prise de courant et recharger la batterie (par. 8.2.2), de manière à ce qu'elle soit complètement chargée lors de la prochaine utilisation.

À chaque fois que la machine est laissée sans surveillance, que le poste de conduite est abandonné ou que la machine est garée :

1. Arrêter la machine ;
2. Porter l'ensemble des organes de coupe en position de hauteur minimum « 1 » ;
3. Vérifier que toutes les pièces en mouvement se sont arrêtées complètement ;
4. Enlever la clé de contact.

### ⚠ ATTENTION

Laisser toujours l'appareil dans une zone ombragée ou dans un environnement protégé, à une température inférieure à +35°C.

## 8. ENTRETIEN PÉRIODIQUE

### 8.1 GÉNÉRALITÉS

#### ⚠ DANGER

Les normes de sécurité à suivre sont décrites au chap. 2. Respecter scrupuleusement ces indications pour ne pas s'exposer à de graves risques ou dangers.

Avant d'effectuer tout contrôle, tout nettoyage ou toute intervention d'entretien/réglage sur la machine :

1. désactiver l'organe de coupe ;
2. arrêter la machine ;
3. vérifier que toutes les pièces en mouvement se sont arrêtées complètement ;
4. retirer la clé ;

#### ⚠ DANGER

Ne jamais laisser la clé sur la machine ou à la portée des enfants ou de personnes non compétentes.

5. lire les instructions correspondantes ;
6. Porter des vêtements appropriés, des gants de sécurité et des lunettes de protection.

Les intervalles et les types d'intervention sont résumés dans le « Tableau opérations d'entretien ». Le but du tableau est de vous aider à maintenir votre machine en conditions d'efficacité et de sécurité. Il rappelle les principales interventions et la périodicité prévue pour chacune d'elles. Effectuer l'action correspondante en fonction de la première échéance qui se produit.

L'utilisation de pièces de rechange et d'accessoires qui ne sont pas d'origine et/ou ne sont pas correctement montés pourrait avoir des conséquences négatives sur le fonctionnement et sur la sécurité de la machine. Le fabricant décline toute responsabilité en cas de dommages, accidents ou de lésions causés par ces produits.

Les pièces de rechange d'origine sont fournies par les ateliers d'assistance et par les revendeurs agréés.

## 8.2 BATTERIE

### 8.2.1 Autonomie de la batterie

L'autonomie de la batterie (et donc la surface de gazon exploitable avant de le recharger) est principalement conditionnée par :

- A. Des facteurs de travail, qui entraînent des besoins énergétiques plus élevés (par ex. la tonte d'herbe dense, haute et humide).
- B. Comportements de l'utilisateur à éviter :
  - des démarrages et arrêts fréquents pendant le travail ;
  - une quantité excessive d'herbe arrachée par rapport à l'état de la pelouse ;
  - une vitesse d'avancement trop élevée par rapport à la quantité d'herbe à couper.
- C. Les facteurs environnementaux, tels qu'une température ambiante élevée supérieure à +35°C.

Pour optimiser l'autonomie de la batterie, il est toujours approprié de :

- couper l'herbe lorsque le gazon est sec ;
- couper l'herbe fréquemment de façon à ne pas lui faire atteindre une hauteur élevée ;
- établir une hauteur de tonte supérieure lorsque l'herbe est très haute et effectuer un deuxième passage à une hauteur inférieure ;
- ne pas utiliser la machine en fonction "mulching" si l'herbe est très haute ;
- couper l'herbe à une température comprise entre +5 et +35 °C.

### 8.2.2 Recharge de la batterie

L'énergie nécessaire au fonctionnement de la machine est fournie par une batterie qui nécessite un entretien minutieux pour assurer son efficacité et sa longue durée de vie.

Il est impératif que la batterie de votre voiture soit chargée :

- Avant d'utiliser la machine, la première fois après l'avoir achetée.
- Lorsque le seuil de charge minimum est atteint (fig. 12.F).
- Avant chaque période d'inactivité prolongée de la machine
- Au moins une fois par mois pendant le stockage.
- Avant de la mettre en service après une période d'inactivité prolongée.

### ⚠ ATTENTION

Lorsque la batterie n'est pas connectée au réseau via le chargeur de batterie, la charge de la batterie diminue même si l'appareil n'est pas utilisé. Si les batteries sont profondément déchargées, elles peuvent être gravement endommagées au point de ne plus pouvoir être utilisées. La garantie ne couvre pas les dommages résultant d'une batterie qui n'est pas chargée régulièrement.

### ⚠ ATTENTION

La recharge doit être effectuée uniquement à l'aide de la prise appropriée (fig. 16.B) et du chargeur (fig. 16.D) fourni ou d'un autre type prévu dans le tableau "Caractéristiques techniques". D'autres systèmes de charge peuvent endommager irrémédiablement la batterie.

### ⚠ ATTENTION

La batterie doit être rechargée dans un environnement protégé des intempéries, à l'ombre, à une température recommandée entre +5 et + 35 °C.

### REMARQUE

La batterie peut être rechargée à tout moment, même partiellement, sans aucun risque de l'abîmer.

### ⚠ INSTRUCTIONS DE SÉCURITÉ

Ne pas effectuer d'entretien ou de nettoyage pendant que vous rechargez les batteries.

Pour recharger la batterie :

- Brancher l'appareil sur une prise de courant avec mise à la terre (pour éviter l'utilisation de rallonges) et retirer la clé ;
- Ouvrir le volet d'accès arrière (fig. 16.A) ;
- Relier le chargeur de batterie fourni (fig. 16.B) à la prise de charge à l'aide d'une baïonnette (fig. 16.D) pour fixer le connecteur correspondant (fig. 16.C) ;
- Brancher le chargeur à la prise de courant, en insérant la fiche correspondante (fig. 17).

### Seulement dans certaines zones commerciales :

Pour charger la batterie, une prise avec interrupteur différentiel de sécurité (fig. 18.A), le cas échéant, est fournie, à laquelle le câble de charge doit être connecté (fig. 16.D).

La prise avec disjoncteur différentiel de sécurité doit être branchée à la prise de courant et le test de fonctionnement doit être effectué :





1. Appuyer sur la touche "RESET" (fig. 18.B) pour activer le fonctionnement. Le témoin doit être "ON" (fig. 18.C).
2. Appuyer sur la touche « TEST » (fig. 18.D) pour effectuer le test de fonctionnement. Le témoin lumineux doit être "OFF" (fig. 18.C).

### ⚠ DANGER

Si le test de fonctionnement se termine par un résultat négatif, la prise du disjoncteur de fuite à la terre ne doit pas être utilisée. Si le test de fonctionnement est réussi, vous pouvez l'utiliser et passer à la phase de chargement.

La recharge complète dure environ 2-8,5 heures (selon la batterie et le chargeur), pendant lesquelles les leds de signalisation (fig. 9.F) clignotent progressivement. Lorsque chaque seuil de charge est atteint, la led correspondante reste allumée en permanence, tandis que les autres continuent à clignoter.

La batterie peut être maintenue en charge indéfiniment.

État de charge (SoC)	Éclairage led
SoC > 80%	 1 2 3 4 5
60% ≤ SOC < 80%	 1 2 3 4 5
40% ≤ SOC < 60%	 1 2 3 4 5
20% ≤ SOC < 40%	 1 2 3 4 5
10% ≤ SOC < 20%	 1 2 3 4 5

Il est possible d'arrêter la charge de la batterie lorsque le niveau de charge se situe entre les leds 1 et 4.

### ⚠ ATTENTION

Ne pas interrompre la phase de charge lorsque la led 5 clignote, mais attendre qu'elle s'allume de façon continue. Lorsque toutes les leds sont allumées de façon continue, la batterie est chargée à 100%.

### ⚠ AVIS

Le temps de charge de la batterie peut augmenter si l'appareil a été utilisé dans des conditions de travail difficiles, ce qui entraîne un avertissement de surchauffe de la batterie (chap.15).

### ⚠ AVIS

Si la batterie est complètement déchargée, les voyants restent éteints jusqu'à ce que le seuil de charge minimum soit atteint.

Lorsque la charge est terminée, le système de charge réduit l'alimentation en courant juste assez pour maintenir et reconstituer la charge de la batterie à des valeurs optimales.

### ⚠ AVIS

Si le chargeur de batterie est connecté à la machine, les 5 leds Fig. 9.B clignotent en même temps, cela signifie que la charge n'est pas en cours. Vérifier la connexion du chargeur/réseau électrique.

### REMARQUE

La consommation d'énergie pour la maintenance de la charge est extrêmement faible et économiquement négligeable.

### REMARQUE

Pendant la recharge, toutes les fonctions de la machine sont désactivées, même si la clé est insérée à fond.

### ⚠ ATTENTION

La batterie montée sur l'appareil a été conçue et fabriquée pour ce type d'utilisation :

- ne pas déconnecter ou retirer les batteries de leur logement ;
- ne pas remplacer les batteries par des batteries non originales ;
- ne pas effectuer de travail non décrit dans ce manuel.

En cas de problème de batteries, il faut contacter votre revendeur.

### 8.3 ROULETTES ANTI-SCALP

Les différentes positions de montage des roulettes permettent de conserver une distance de sécurité « H » entre le bord de l'ensemble organes de coupe et le terrain (fig.19.A).

Régler la position des roulettes anti scalp selon les irrégularités du terrain.

#### INSTRUCTIONS DE SÉCURITÉ

Il faut toujours exécuter cette opération sur les deux roulettes, en les plaçant à la même hauteur lorsque la machine est éteinte.

Pour modifier la position :

1. dévisser et enlever la vis (fig. 19.B) ;
2. Replacer la roulette (fig. 19.A) avec l'entretoise (fig. 19.C) dans l'orifice correspondant à la distance souhaitée ;
3. Serrer la vis (fig. 19.B) à fond dans l'écrou (fig. 19.D).

### 8.4 NETTOYAGE

Après chaque utilisation, effectuer les opérations de nettoyage en suivant les instructions ci-après.

#### 8.4.1 Nettoyage de la machine

- Nettoyer l'extérieur de la machine en repassant les éléments en plastique de la carrosserie à l'aide d'une éponge imbibée d'eau et de détergent. Veiller à ne pas mouiller les moteurs électriques, la batterie et les composants du circuit électrique.
- Pour réduire le risque d'incendie, maintenir le moteur et le logement de la batterie sans herbe, feuilles ou graisse excessive.
- Le clavier et la protection du joystick de commande de la traction doivent être tenus à l'abri de la saleté et des débris.

#### ATTENTION

Ne jamais utiliser d'eau à haute pression ni de liquides agressifs pour laver la carrosserie et les moteurs électriques.

#### 8.4.2 Réglages de l'ensemble organes de coupe

Procéder à un nettoyage soigné de l'ensemble organes de coupe, pour enlever tout résidu d'herbe ou débris.

#### AVERTISSEMENT

Pendant le nettoyage de l'ensemble organes de coupe éloigner de la zone alentour toutes les personnes ou les animaux.

#### a. Nettoyage de la partie intérieure

#### ATTENTION

Le lavage de l'intérieur de l'organe de coupe et de l'ensemble de la goulotte d'éjection doit être effectué avec le déflecteur d'éjection latérale ou le bouchon « mulching » monté.

1. Positionner la machine sur une surface plane et un sol solide.
2. Raccorder un tuyau d'eau à l'un des deux raccords d'eau (fig. 20.A) et ouvrir l'alimentation en eau.
3. S'asseoir sur le siège du conducteur, maintenir le joystick de transmission en position centrale « neutre » et démarrer la machine.
4. Abaisser complètement l'ensemble des organes de coupe et engager les organes de coupe.
5. Laisser couler l'eau pendant quelques minutes et arrêter la machine.
6. Fermer l'alimentation en eau et débrancher le tuyau du raccord.
7. Répéter la procédure sur l'autre raccord.

#### b. Nettoyage de la partie extérieure

#### INSTRUCTIONS DE SÉCURITÉ

Il faut éviter que des débris et des résidus d'herbe sèche ne s'accumulent sur la partie supérieure de l'ensemble organes de coupe pour maintenir le niveau optimal d'efficacité et de sécurité de la machine.

Pour nettoyer la partie supérieure de l'ensemble organes de coupe, il faut :

- Abaisser complètement l'ensemble des organes de coupe (position "1") ;
- souffler avec un jet d'air comprimé (fig. 21).

### 8.5 LUBRIFICATION

Objet	Action
Ensemble organes de coupe	Les points de levage avec de l'huile (fig. 22.A).
Axes des roues arrière	Retirer les roues. Lubrifier les essieux avec de la graisse (par 9.3.4) (fig. 22.B).

## 8.6 ÉCROUS ET VIS DE FIXATION

Maintenir les écrous et les vis bien serrés, de façon à ce que la machine fonctionne toujours en toute sécurité.

## 9. ENTRETIEN SUPPLÉMENTAIRE

### 9.1 RECOMMANDATIONS POUR LA SÉCURITÉ

#### INSTRUCTIONS DE SÉCURITÉ

Contactez immédiatement votre revendeur ou un centre spécialisé en cas d'irrégularités de fonctionnement :

- de la position neutre du joystick de contrôle de la traction (frein de service) ;
- du démarrage et arrêt des organes de coupe ;
- d'engagement de la traction en marche avant, en marche arrière ou lors d'un changement de direction.

### 9.2 ENSEMBLE ORGANES DE COUPE/ ORGANES DE COUPE

#### 9.2.1 Alignement ensemble organes de coupe

Pour tondre une pelouse de manière uniforme, il est essentiel que l'assemblage d'organes de coupe soit bien réglé (fig. 15).

En cas de tonte irrégulière, contrôler la pression des pneus (par. 7.1.3).

Si cela ne suffit pas pour obtenir une tonte uniforme, contactez votre revendeur pour régler l'alignement de l'ensemble des organes de coupe.

#### 9.2.2 Organes de coupe

Un organe de coupe mal aiguisé arrache l'herbe et fait jaunir la pelouse.

#### INSTRUCTIONS DE SÉCURITÉ

Toujours remplacer en bloc les organes de coupe détériorés, tordus ou usés, ainsi que leurs vis, pour maintenir l'équilibre.

#### AVERTISSEMENT

Toutes les opérations relatives aux organes de coupe (démontage, affûtage, équilibrage, réparation, remontage et/ou remplacement) sont des travaux exigeants qui nécessitent des compétences

spécifiques ainsi que l'utilisation d'équipements appropriés ; pour des raisons de sécurité, elles doivent donc toujours être effectuées dans un centre spécialisé.

#### ATTENTION

Toujours utiliser des organes de coupe d'origine, portant le code indiqué dans le tableau « Données techniques ».

#### REMARQUE

Étant donné l'évolution du produit, les organes de coupe cités dans le tableau « Données techniques » pourraient être remplacés dans le futur par d'autres organes, ayant des caractéristiques analogues d'interchangeabilité et de sécurité de fonctionnement.

### 9.3 REMPLACEMENT DES ROUES AVANT/ ARRIÈRE

#### 9.3.1 Opérations préliminaires

#### DANGER

Utiliser un dispositif de levage approprié.

Avant de remplacer les roues, effectuer les opérations suivantes :

1. Placer la machine sur une surface solide et plane, garantissant la surface plane de la machine.
2. Arrêter la machine ;
3. Enlever la clé de contact.

#### 9.3.2 Remplacement des roues arrière

1. Vérifier que le cric fermé possède une hauteur appropriée à la distance du point d'application par rapport au sol.
2. Contrôler que le cric soit parfaitement perpendiculaire au terrain.
3. Engager la transmission de manière à ce que les roues arrière soient bloquées (par. 6.3.1) ;
4. Placer des cales en bois (fig. 23.A) devant et derrière les deux roues avant (fig. 23.B), afin que la machine ne puisse pas se déplacer accidentellement lorsque les deux roues arrière (fig. 23.C) sont soulevées du sol ;
5. Positionner le cric (fig. 24.A) au milieu des deux tirants (fig. 24.B) qui relient les groupes moteurs (fig. 24.C), en insérant une cale en bois (fig. 24.D) pour ne pas endommager les tirants

et pour assurer une bonne stabilité au point de levage.

## REMARQUE

Le cric positionné comme décrit ci-dessus permet de soulever les deux roues.

6. Actionner le cric et soulevez la machine suffisamment pour pouvoir retirer confortablement la roue à remplacer.

## INSTRUCTIONS DE SÉCURITÉ

Assurez-vous que la machine reste stable et à l'arrêt pendant le levage. Si vous notez quelque chose d'anormal, il faut abaisser immédiatement le cric, vérifier et régler les problèmes éventuels puis lever à nouveau la machine.

7. Retirer le couvercle (fig. 25.A).
8. À l'aide d'un tournevis, extraire la bague élastique (fig. 25.B) et la rondelle d'épaulement (fig. 25.C).
9. Retirer la roue à remplacer.
10. Graisser l'axe (fig. 25.D).
11. Monter la roue de rechange.
12. Repositionner la rondelle d'épaulement, la bague élastique et le couvercle avec soin.

## REMARQUE

Vérifier que les roues arrière ont le même diamètre et sont toutes deux gonflées à la pression prescrite (fig. 26.A). En cas de désalignement entre les roues (fig. 26.B) et de coupes irrégulières, l'alignement de l'ensemble des organes de coupe doit être réglé par un atelier agréé.

### 9.3.3 Remplacement des roues avant

1. Engager la transmission de manière à ce que les roues arrière soient bloquées (par. 6.3.1), afin d'éviter tout mouvement accidentel de la machine ;
2. Placer une planche de bois d'environ 2 à 3 cm d'épaisseur (fig. 27.A) sous la roue avant opposée (fig. 27.B) à la roue à remplacer, de sorte que la roue à remplacer (fig. 27.C) soit également suffisamment surélevée pour pouvoir être facilement retirée.
3. Tout en maintenant la vis (fig. 28.A), dévisser l'écrou (fig. 28.B).
4. Retirer la vis (fig. 28.A) avec les rondelles (fig. 28.C) et retirer la roue (fig. 28.D).
5. Monter la roue de rechange.
6. Remettre soigneusement en place la vis et les rondelles, puis serrer l'écrou (fig. 28.B).

### 9.3.4 Réparation et remplacement des pneus

Les pneus sont du type « Tubeless » ; par conséquent, seul un réparateur professionnel peut remplacer un pneu ou réparer un pneu crevé, selon les modalités requises pour ce type de pneu.

## 10. STOCKAGE

Lorsque la machine doit être stockée pendant plus de 30 jours :

1. Retirer la clé de démarrage.
2. Nettoyer soigneusement la machine.
3. Vérifier que la machine ne soit pas endommagée. Si nécessaire, contacter le centre d'assistance agréé.
4. Stocker la machine :
  - avec l'ensemble organe de coupe abaissé ;
  - les transmissions engagées ;
  - dans un endroit sec ;
  - à l'abri des intempéries, à l'ombre, à une température recommandée entre +0 et +40°C ;
  - de préférence recouverte d'une toile ;
  - dans un endroit inaccessible aux enfants ;
  - en vérifiant d'avoir bien retiré les clés ou les outils utilisés pour l'entretien.

## ATTENTION

La batterie doit être complètement chargée au moins une fois par mois et toujours avant de reprendre l'activité.

Au moment de remettre la machine en fonction, la préparer comme indiqué au chapitre « 7. Utilisation de la machine ».

## 11. MANUTENTION ET TRANSPORT

- Pour déplacer la machine, il faut :
  1. désactiver l'organe de coupe ;
  2. porter l'assemblage des organes de coupe en position de hauteur maximum ;
  3. arrêter la machine et retirer la clé de contact ;
  4. Débrayer la transmission (par. 6.4).
- Pour transporter la machine avec un véhicule ou une remorque, il faut :
  - Utiliser des rampes d'accès dont la largeur, la longueur et la résistance sont adaptées au poids et à la taille de la machine ;
  - le plateau de coupe à la hauteur de coupe maximale à l'aide du levier de réglage ;
  - Charger la machine avec le moteur électrique éteint, la clé de contact retirée de son logement sur la machine, sans conducteur, par poussée, en utilisant un nombre approprié de personnes.



- abaisser complètement l'ensemble des organes de coupe.
- arrêter la machine et enlever la clé ;
- débrayer la transmission (par. 6.4) ;
- fixer la machine au véhicule à l'aide des deux crochets situés à l'arrière. Ne pas fixer la machine à des éléments qui peuvent être endommagés.

## INSTRUCTIONS DE SÉCURITÉ

Si vous estimez que vous ne pouvez pas manipuler ou transporter le produit en toute sécurité, il faut contacter le centre de service.

## 12. ASSISTANCE ET RÉPARATIONS

Ce manuel fournit toutes les indications nécessaires pour utiliser la machine et pour effectuer correctement l'entretien de base à la charge de l'utilisateur. Toutes les interventions de réglage et d'entretien qui ne sont pas décrites dans ce manuel doivent être exécutées par votre revendeur ou un centre spécialisé disposant des connaissances et des équipements nécessaires pour que le travail soit exécuté correctement, en maintenant le niveau de sécurité et les conditions d'origine de la machine. Les opérations exécutées dans des structures inadéquates ou par des personnes non qualifiées entraînent la caducité de toute forme de garantie que ce soit et de toute obligation ou responsabilité du fabricant.

- Seuls les ateliers d'assistance agréés peuvent effectuer les réparations et l'entretien sous garantie.
- Les ateliers d'assistance agréés utilisent exclusivement des pièces de rechange d'origine. Les pièces de rechange et les accessoires d'origine ont été développés spécialement pour les machines.
- Les pièces de rechange et les accessoires qui ne sont pas d'origine ne sont pas approuvés ; l'utilisation de pièces de rechange et d'accessoires qui ne sont pas d'origine compromet la sécurité de la machine et dégage le fabricant de toute obligation ou responsabilité.
- Nous conseillons de confier la machine une fois par an à un atelier d'assistance agréé pour l'entretien, l'assistance et le contrôle des dispositifs de sécurité.

## 13. COUVERTURE DE LA GARANTIE

Les conditions de garantie s'adressent uniquement aux consommateurs, c'est-à-dire aux utilisateurs non professionnels.

La garantie couvre tous les défauts de qualité des matériaux et de fabrication, qui seront vérifiés, pendant toute la période de validité de la garantie, par votre revendeur ou votre centre spécialisé.

L'application de la garantie se limite à la réparation ou à la substitution du composant défectueux.

L'application de la garantie est soumise à un entretien régulier de la machine.

L'utilisateur devra suivre attentivement toutes les instructions fournies dans la documentation ci-jointe.

La garantie ne couvre pas les dommages dus à :

- Manque de connaissance des documents joints (Manuel d'instructions).
- Utilisation professionnelle.
- Inattention, négligence.
- Causes externes (éclaircs, chocs, présence de corps étrangers à l'intérieur de la machine) ou accident.
- Emploi et montage impropres ou non autorisés par le fabricant.
- Mauvais entretien.
- Modification de la machine.
- Emploi de pièces de rechange non originales (pièces adaptables).
- Emploi d'accessoires non fournis ou non approuvés par le fabricant.

La garantie ne couvre pas non plus :

- Les opérations d'entretien ordinaire/extraordinaire (décrites dans le manuel d'utilisation).
- L'usure normale des consommables comme les organes de coupe, les roues, les phares, les boulons de sécurité et les câbles.
- L'usure normale.
- Détérioration esthétique de la machine due à son utilisation.
- Les supports des organes de coupe.
- Les éventuels frais annexes dus à l'activation de la garantie, comme le déplacement chez l'utilisateur, le transport de la machine chez le revendeur, la location d'équipements pour sa substitution ou l'appel à une société tierce pour toutes les opérations d'entretien.

L'utilisateur est protégé par les lois en vigueur sur le territoire national. Les droits de l'acheteur prévus par ses propres lois nationales ne sont aucunement limités par la présente garantie.

## 14. TABLEAU DES OPÉRATIONS D'ENTRETIEN

Les cases sur le côté permettent de noter la date ou le nombre d'heures de fonctionnement au cours desquelles on a effectué l'intervention.





Intervention	Périodicité (heures)	Exécutée (Date ou Heures)						Re-marques
Contrôle de toutes les fixations	Avant chaque utilisation							
Contrôle de la pression des pneus	Avant chaque utilisation							par. 7.1.3
Contrôles de sécurité / Vérification des commandes	Avant chaque utilisation							par. 7.2
Contrôle du levier de déblocage de la transmission	Avant chaque utilisation							par. 6.3
Montage / contrôle des protections à la sortie	Avant chaque utilisation							par. 5.3
Chargement de la batterie	Avant chaque utilisation À la fin de chaque utilisation Avant le stockage							par. 8.2
Nettoyage général et contrôle	À la fin de chaque utilisation							par. 8.4
Contrôle des dommages éventuellement présents sur la machine. Si nécessaire, contacter le centre d'assistance agréé.	À la fin de chaque utilisation							
Contrôle et affûtage des organes de coupe	25							*
Remplacement des organes de coupe	100							*
Lubrification générale	25							par. 8.5 **





\* Opération qui doit être exécutée chez votre revendeur ou dans un centre spécialisé.

\*\* Le graissage général devrait également être effectué à chaque fois que l'on prévoit une longue période d'inactivité de la machine.

## 15. IDENTIFICATION DES ANOMALIES

Problème	Cause	Solution
1. La machine ne s'allume pas.	Batterie déchargée.	Recharger la batterie (par. 8.2.2).
2. Tonte irrégulière	L'affûtage des organes de coupe est réduit.	Contactez un centre d'assistance autorisé.
	Vitesse d'avancement élevée par rapport à la hauteur de l'herbe à couper.	Réduire la vitesse d'avancement et/ou augmenter la hauteur de tonte.  Attendre que l'herbe soit sèche.
	L'ensemble de l'organe de coupe est rempli d'herbe.	Nettoyer l'ensemble de l'organe de coupe.

<p>3. Vibration anormale pendant l'utilisation.</p>	<p>Dispositifs de coupe déséquilibrés.</p> <p>Dispositifs de coupe desserrés.</p> <p>Parties desserrées.</p> <p>Éventuels dommages</p>	<p>Contacter un centre d'assistance autorisé pour les vérifications, les remplacements ou les réparations.</p>
<p>4. L'icône (fig. 9.B) reste allumée et les voyants 2 et 5 de la batterie clignotent.</p> 	<p>Surcharge du courant dans la batterie pour :</p> <p>1. Conditions de travail trop difficiles.</p> <p>2. Pente trop raide.</p>	<p>Réduire la vitesse d'avancement.</p> <p>Augmenter la hauteur de tonte.</p> <p>Réduire la vitesse d'avancement et vérifier la pente du terrain sur lequel vous travaillez.</p>
<p>5. L'icône (fig. 9.L) clignote. Toutes les autres indications du clavier (icônes/led) restent en fonction et sont visibles.</p> 	<p>Pré-alarme de surchauffe de la batterie, du moteur de traction et/ou des moteurs des organes de coupe pour :</p> <p>1. Des conditions de travail trop difficiles.</p>	<p>Réduire la vitesse d'avancement.</p> <p>Augmenter la hauteur de tonte.</p>
<p>Les icônes (fig. 9.F) et (fig. 9.L) restent allumées et les voyants 2 et 4 de la batterie clignotent..</p> 	<p>Surchauffe/sous-chauffe de la température de la batterie pour :</p> <p>1. Des conditions de travail trop difficiles.</p> <p>2. Conditions environnementales non adéquates.</p>	<p>Éteindre la machine, attendre au moins 5 minutes et ensuite la redémarrer.</p> <p>Réduire la vitesse d'avancement.</p> <p>Augmenter la hauteur de tonte.</p> <p>Travailler dans un environnement dont la température est adaptée aux conditions de fonctionnement de la machine.</p>
<p>6. L'icône (fig. 9.F) reste allumée et les voyants 1, 4 et 5 de la batterie clignotent.</p> 	<p>Surcharge de courant aux organes de coupe pour :</p> <p>1. Des conditions de travail trop difficiles.</p> <p>2. Obstructions qui empêchent la rotation de l'organe de coupe.</p> <p>3. L'ensemble des organes de coupe sont remplis d'herbe.</p>	<p>Réduire la vitesse d'avancement.</p> <p>Augmenter la hauteur de tonte.</p> <p>Retirer les obstructions.</p> <p>Nettoyer l'ensemble des organes de coupe.</p>
<p>7. Les icônes (fig. 9.F) et (fig. 9.L) restent allumées et les voyants 1 et 3 de la batterie clignotent..</p> 	<p>Surcharge des moteurs des organes de coupe pour :</p> <p>Des conditions de travail trop difficiles.</p>	<p>Éteindre la machine, attendre au moins 5 minutes et ensuite la redémarrer.</p> <p>Réduire la vitesse d'avancement.</p> <p>Augmenter la hauteur de tonte.</p>

8. L'icône (fig. 9.F) reste allumée et les voyants 1, 3 et 5 de la batterie clignotent. 	Surcharge des moteurs des organes de coupe pour :	
	1. Des conditions de travail trop difficiles.	Réduire la vitesse d'avancement. Augmenter la hauteur de tonte.
	2. Obstructions qui empêchent la rotation de l'organe de coupe.	Retirer les obstructions.
	3. L'ensemble des organes de coupe sont remplis d'herbe.	Nettoyer l'ensemble des organes de coupe.
9. Les icônes (fig. 9.F) et (fig. 9.L) restent allumées et les voyants 1, 2 et 4 de la batterie clignotent. 	Surchauffe du moteur de traction pour :	Éteindre la machine et attendre au moins 5 minutes avant de répéter la procédure de démarrage.
	1. Moteur de traction sous effort.	Réduire la vitesse d'avancement.
	2. Pente trop raide.	Réduire la vitesse et vérifier la pente du terrain sur lequel vous travaillez.
10. Les icônes (fig. 9.F) et (fig. 9.I) restent allumées et les voyants 1, 2, 4 et 5 de la batterie clignotent. 	La machine est mise en marche avec la commande directionnelle (fig. 8.D.1) non relâchée (pas en position neutre).	Éteindre la machine et répéter la procédure de démarrage uniquement après avoir vérifié que la commande de direction (fig. 8.D.1) est au point mort (par. 6.4.1).
	11. Les icônes (fig. 9.F) et (fig. 9.I) restent allumées et les voyants 1, 2, 3 et 5 de la batterie clignotent. 	Un ou les deux leviers d'engagement/désengagement de la transmission (fig. 8.C) en position d'arrêt de la transmission.
12. Les leds de la batterie (fig. 9.B) s'allument et s'éteignent en progression, de gauche à droite, et inversement.	Erreur de communication entre les modules électroniques à bord.	Éteindre la machine et répéter la procédure de démarrage.
		Si le problème persiste, contacter un centre d'assistance.

## REMARQUE

Pour tout autre inconvénient ne figurant pas dans le tableau, contacter immédiatement un centre de service autorisé.

## 16. ÉQUIPEMENTS

### 16.1 KIT POUR MULCHING

Il hache finement l'herbe coupée et la laisse sur le terrain (fig. 29.A).

### 16.2 CHARGEUR DE BATTERIE (CHARGE RAPIDE)

Chargeur de batterie qui réduit le temps de chargement de la batterie. Les batteries homologuées pour cette machine sont listées dans le tableau "Données Techniques". Il permet de maintenir en bon état la batterie pendant les périodes d'inactivité de la machine en assurant un niveau de charge optimal et donc une durée de vie prolongée de la batterie (fig. 29.B).

### 16.3 HOUSSE DE PROTECTION

Protège la machine de la poussière quand elle n'est pas utilisée (fig. 29.C).



## INHOUDSOPGAVE

1. ALGEMEEN .....	2	10. STALLING .....	22
2. ALGEMENE VEILIGHEIDSVORSCHRIFTEN 2		11. HANTERING EN TRANSPORT .....	22
3. VEILIGHEIDSWAARSCHUWINGEN VOOR DE GRASMAAIER MET ZITTENDE BESTUURDER .....	5	12. ASSISTENTIE EN HERSTELLINGEN.....	23
3.1 Training.....	5	13. GARANTIEDEKKING.....	23
3.2 Voorafgaande werkzaamheden .....	5	14. TABEL ONDERHOUD .....	24
3.3 Tijdens het gebruik .....	5	15. PROBLEMEN IDENTIFICATIE.....	24
3.4 Onderhoud, stalling .....	6	16. TOEBEHOREN .....	27
4. LEER DE MACHINE KENNEN.....	7	16.1 Kit voor "mulching".....	27
4.1 Beschrijving machine en beoogd gebruik	7	16.2 Acculader (snelle lading) .....	27
4.2 Veiligheidssignalen.....	8	16.3 Afdekzeil.....	27
4.3 Identificatielabel .....	8		
4.4 Belangrijkste onderdelen .....	9		
5. MONTAGE .....	9		
5.1 Componenten en apparatuur .....	9		
5.2 Montage van de stoel .....	9		
5.3 Montage van de zijdelingse aflatdeflector .....	9		
5.4 Montage van de zijdelingse versterkingen van de snijgroep .....	10		
6. BEDIENINGSORGANEN EN DIENSTEN .....	10		
6.1 Toestemmingssleutel.....	10		
6.2 Noodknop.....	10		
6.3 Hendels voor in- / uitschakelen van de transmissie .....	10		
6.4 Bedieningselement RICHTING.....	10		
6.5 Handgreep voor het afstellen van de maaiahogte .....	11		
6.6 Aux-aansluiting voor USB-accessoires..	11		
6.7 Aansluiting voor opladen van accu .....	11		
6.8 Knoppenbord.....	11		
6.9 Functie Bluetooth.....	13		
7. GEBRUIK VAN DE MACHINE .....	13		
7.1 Voorafgaande werkzaamheden .....	13		
7.2 Veiligheidscontroles.....	14		
7.3 Gebruik op hellend terrein .....	15		
7.4 Starten.....	16		
7.5 Het werken .....	16		
7.6 Stoppen.....	17		
7.7 Na het gebruik .....	17		
8. GEWOON ONDERHOUD.....	17		
8.1 Algemeen .....	17		
8.2 Accu .....	18		
8.3 antiscalp wielletjes .....	20		
8.4 Reiniging .....	20		
8.5 Smering.....	20		
8.6 Moeren en schroeven voor bevestiging .	21		
9. BUITENGEWOON ONDERHOUD.....	21		
9.1 Veiligheidsaanbevelingen .....	21		
9.2 Snijgroep / snij-inrichtingen .....	21		
9.3 Vervanging van de voorste / achterste wielen .....	21		

## 1. ALGEMEEN

### 1.1 HOE DE HANDLEIDING LEZEN

In de tekst van de handleiding worden enkele paragrafen, die gegevens van bijzonder belang bevatten met betrekking tot de veiligheid of de werking, op verschillende wijze gekenmerkt, volgens het volgende criterium:

#### GEVAAR

Het niet naleven van de waarschuwing leidt tot een dreigende risicosituatie die, indien deze niet wordt vermeden, onmiddellijke dood of ernstige of blijvende schade tot gevolg zal hebben.

#### WAARSCHUWING

Het niet naleven van de waarschuwing leidt tot een mogelijke risicosituatie die, indien deze niet wordt vermeden, dood of ernstige of blijvende schade aan de gezondheid tot gevolg kan hebben.

#### LET OP

Het niet naleven van de waarschuwing leidt tot een mogelijke risicosituatie die, indien deze niet wordt vermeden, kleinere schade aan de machine tot gevolg kan hebben.

#### VERWITTING

Geeft instructies die betrekking hebben op een gedrag dat gehouden moet worden is bij praktijken die geen verband houden met lichamelijk letsel.

#### VEILIGHEIDSINSTRUCTIES

Het bevat een instructie die verwijst naar specifieke procedures die moeten worden gevolgd in het geval van situaties die de menselijke gezondheid of de veiligheid van machines in gevaar brengen.

#### OPMERKING

Biedt aanvullende informatie bij de instructies van de vorige veiligheidsberichten.

.....  
• De paragrafen die aangegeven zijn met een grijze stippen-boord wijzen op optionele kenmerken die niet aanwezig zijn op alle modellen die in deze handleiding beschreven zijn. Controleer of het kenmerk aanwezig is op het model in kwestie.  
.....

De aanwijzingen “voor”, “achter”, “rechts” en “links” hebben betrekking op de werkpositie van de bediener.

## 1.2 REFERENTIES

### 1.2.1 Afbeeldingen

De afbeeldingen in deze gebruiksaanwijzingen zijn genummerd 1, 2, 3 enz.

De onderdelen die op de afbeeldingen zijn aangegeven, zijn gekentekend met de letters A, B, C enz.

Een verwijzing naar het onderdeel C in afbeelding 2 wordt aangegeven met de tekst: “Zie Afb. 2.C” of eenvoudigweg “(Afb. 2.C)”.

De afbeeldingen zijn indicatief. De effectieve delen kunnen wijzigen ten opzichte van wat aangegeven is.

### 1.2.2 Titels

De handleiding is onderverdeeld in hoofdstukken en paragrafen. De titel van de paragraaf “2.1 Training” is een ondertitel van “2. Veiligheidsvoorschriften”. De verwijzingen naar titels of paragrafen zijn aangegeven met de afkorting hfdst. of par. en het desbetreffend nummer. Voorbeeld: “hfdst. 2” of “par. 2.1”

## 2. ALGEMENE VEILIGHEIDSVOORSCHRIFTEN

### 2.1 ALGEMENE VEILIGHEIDSVOORSCHRIFTEN

#### LET OP

**Lees alle veiligheidswaarschuwingen, instructies, illustraties en specificaties die bij deze machine zijn geleverd.** *Het niet in acht nemen van onderstaande instructies kan elektrische schokken, brand en/of ernstige letsels veroorzaken.*

**Bewaar alle waarschuwingen en instructies om ze in de toekomst te kunnen raadplegen.**

De term “elektrisch werktuig” die gebruikt wordt in de voorschriften, heeft betrekking op uw machine met netstroom (met kabel) of met accuvoeding (zonder kabel).

#### 1) Veiligheid van de werkzone

##### a) Hou de werkzone netjes en goed verlicht.

*Rommelige of slecht verlichte ruimtes leiden gemakkelijker tot ongevallen.*

##### b) Gebruik geen elektrisch gereedschap in omgevingen met ontploffingsgevaar, bijvoorbeeld in aanwezigheid van ontvlambare vloeistoffen, gas of stof. De elektrische gereedschappen genereren vonken die stof of dampen kunnen doen ontvlammen.

*De elektrische gereedschappen genereren vonken die stof of dampen kunnen doen ontvlammen.*

##### c) Hou kinderen en omstanders uit de buurt wanneer gebruik gemaakt wordt van een

**elektrisch gereedschap.** *Een moment van onoplettendheid kan ertoe leiden dat men de controle over de machine verlies.*

## 2) Elektrische veiligheid

- a) **De stekker van de kabel van de acculader moet compatibel zijn met het stopcontact. Wijzig de stekker nooit. Gebruik geen adapters met een geaarde acculaderkabel.** *Niet gemodificeerde stekkers die geschikt zijn voor het stopcontact verminderen het risico op elektrische schokken.*
- b) **De stekker van het elektrisch gereedschap moet compatibel zijn met het stopcontact. Wijzig de stekker nooit. Gebruik geen adapters voor elektrische gereedschappen voorzien van een aardleiding.** *Niet gemodificeerde stekkers die geschikt zijn voor het stopcontact verminderen het risico op elektrische schokken.*
- c) **Voorkom met het lichaam in contact te komen met geaarde oppervlakken, zoals buizen, radiatoren, keukens of koelkasten.** *Het risico voor elektrische schokken vermindert wanneer het lichaam geaard is.*
- d) **Stel de elektrische gereedschappen niet bloot aan regen of natte omgevingen.** *Water dat in een elektrisch gereedschap sijpelt verhoogt het risico voor elektrische schokken.*
- e) **Trek nooit aan de kabel van de batterijlader om de stekker uit het stopcontact te halen. Houd het snoer van de batterijlader uit de buurt van hitte, olie, oplosmiddelen, scherpe voorwerpen, scherpe randen of bewegende onderdelen.** *Een beschadigde of verstrikte kabel verhoogt het risico op elektrische schokken.*
- f) **Gebruik de kabel niet op onjuiste wijze. Gebruik de kabel niet om het gereedschap te transporteren, om aan het gereedschap te trekken of om de stekker uit het stopcontact te halen. Hou de kabel uit de buurt van warmtebronnen, olie, scherpe hoeken of bewegende onderdelen.** *Een beschadigde of geknelde kabel verhoogt het risico voor elektrische schokken.*
- g) **Wanneer een elektrisch gereedschap buiten gebruikt wordt, gebruik dan een verlengkabel geschikt voor gebruik buiten.** *Het gebruik van een verlengkabel geschikt voor gebruik buiten vermindert het risico voor elektrische schokken.*
- h) **f) Als het gebruik van een elektrisch gereedschap in een vochtige omgeving niet vermeden kan worden, gebruik dan een stopcontact beschermd met een differentiaalschakelaar (RCD-Residual Current Device).** *Het gebruik van een RCD vermindert het risico voor elektrische schokken.*

- i) **Sluit de acculader alleen aan op stopcontacten met de netspanning en frequentie zoals aangegeven op het plaatje.**

## ⚠ GEVAAR

Vocht en elektriciteit gaan niet samen:

- De elektrische kabels moeten altijd in droge omstandigheden gehanteerd en aangesloten worden.
- Breng een elektrisch stopcontact of kabel nooit in contact met een natte zone (plas of vochtige ondergrond).
- Gebruik indien nodig verlengsnoeren met volledige waterdichte en gehomologeerde stekkers, die verkrijgbaar zijn in de handel.
- De voorziening van een stopcontact om op te laden, aangesloten op het elektriciteitsnet van het gebouw, moet worden uitgevoerd door een gekwalificeerde electricien en moet voldoende worden beschermd door een aardlekschakelaar (RCD-aardlekschakelaar), met een afschakelstroom in overeenstemming met de geldende voorschriften .
- Een onjuiste verbinding kan kortsluiting of ernstig persoonlijk letsel, inclusief de dood, veroorzaken.

### • Om onderbrekingen in de toevoer van de elektrische stroom te vermijden tijdens het opladen:

- controleer of het totaal vermogen van de elektrische installatie geschikt is.
- verbind de machine aan een stopcontact met een voldoende stroomsterkte.
- vermijd het gelijktijdig gebruik van elektrische apparaten met een hoge absorptie.

## 3) Persoonlijke veiligheid

- a) **Blijf attent, controleer wat er gaande is en gebruik altijd het gezond verstand wanneer een elektrisch gereedschap gebruikt wordt. Gebruik het elektrisch gereedschap niet wanneer u moe bent, geneesmiddelen, alcohol of drugs gebruikt hebt.** *Een moment van onoplettendheid bij het gebruik van een elektrisch gereedschap kan ernstige persoonlijke letsels veroorzaken.*
- b) **Gebruik persoonlijke beschermingsmiddelen. Draag altijd een veiligheidsbril.** *Het gebruik van een beschermende uitrusting zoals een stofmasker, antislipschoenen, een veiligheidshelm of een oorbescherming voorkomt persoonlijke letsels.*
- c) **Voorom onbedoeld starten. Zorg ervoor dat de schakelaar in de stand "OFF" staat vooraleer de stekker in het stopcontact te steken, om het elektrisch gereedschap vast te nemen of te transporteren.** *Een elektrisch gereedschap transporteren met een vinger op de schakelaar of hem loskoppelen van het*

*stopcontact met de schakelaar in de stand "ON" verhoogt het risico voor ongevallen.*

- d) **Verwijder alle sleutels of regelinstrumenten vooraleer het elektrisch gereedschap in te schakelen.** *Een sleutel of gereedschap dat in contact blijft met een bewegend onderdeel van de machine kan persoonlijke letsels veroorzaken.*
- e) **Leun niet uit. Ga altijd stabiel staan en zorg ervoor dat het evenwicht niet verloren wordt.** *Zo heeft men in onverwachte situaties een betere controle over het elektrisch gereedschap.*
- f) **Draag gepaste kleding. Draag geen ruime kleding of juwelen. Houd haren en kledijop afstand van de bewegende delen.** *Loshangende kledingstukken, juwelen of lang haar kunnen gegrepen worden in de bewegende onderdelen.*
- g) **Als er delen met stofafname-installaties verbonden moeten worden, verzeker u er dan van dat ze goed verbonden en gebruikt worden.** *Door het gebruik van deze inrichtingen kunnen de risico's met betrekking tot stof beperkt worden.*
- h) **Laat de vertrouwdheid die u door gebruik van de machine opdoet, u niet toelaten om zelfgenoegzaam te worden en de veiligheidsprincipes van het elektrisch gereedschap te negeren.** *Nalatig handelen kan in een fractie van een seconde ernstig letsel veroorzaken.*
- 4) **Gebruik en onderhoud van het elektrisch gereedschap**
- a) **Het elektrisch gereedschap niet overbelasten.** *Gebruik het elektrisch gereedschap dat geschikt is voor het werk. Het juiste elektrische gereedschap doet het werk beter en veiliger, met de snelheid waarvoor het is ontworpen.*
- b) **Gebruik het elektrisch gereedschap indien de schakelaar het niet kan in- en uitschakelen.** *Een elektrisch gereedschap dat niet met de schakelaar kan worden bediend, is gevaarlijk en moet worden gerepareerd.*
- c) **Gebruik de machine niet als de sleutelschakelaar deze niet regelmatig kan starten of stoppen.** *Een machine die niet met de sleutelschakelaar kan worden bediend, is gevaarlijk en moet in een servicecentrum worden gerepareerd.*
- d) **Verwijder de contactsleutel voordat u aanpassingen maakt, accessoires verwisselt of voordat u het elektrische gereedschap opbergt.** *Deze preventieve veiligheidsmaatregelen verminderen het risico voor accidentele inschakelingen van het elektrisch gereedschap.*
- e) **Hou de niet gebruikte gereedschappen buiten het bereik van kinderen en laat ze niet gebruiken door personen die niet vertrouwd zijn met de machine of met deze instructies.** *Elektrisch gereedschap is gevaarlijk in de handen van ongetrainde gebruikers.*
- f) **Zorg voor het onderhoud van de elektrische gereedschappen en accessoires.** *Controleer of de bewegende onderdelen goed uitgelijnd zijn en vrij kunnen bewegen, of er geen delen gebroken zijn en of er andere condities zijn die een invloed kunnen hebben op de werking van het elektrisch gereedschap. Bij schade moet het gereedschap gerepareerd worden vooraleer het opnieuw te gebruiken. Vele ongevallen worden veroorzaakt door een ontoereikend onderhoud.*
- g) **Alle snijonderdelen moeten scherp en schoon gehouden worden.** *Wanneer de snijonderdelen altijd scherp en schoon zijn, zullen ze minder snel vastlopen en makkelijker te beheersen zijn.*
- h) **Gebruik het elektrisch gereedschap en de relatieve accessoires volgens de geleverde instructies en hou rekening met de werkcondities en het type werk dat men wilt uitvoeren.** *Het gebruik van een elektrisch gereedschap voor handelingen verschillend van die voorzien kan gevaarlijke situaties opleveren.*
- i) **Houd de handgrepen en grijpvlakken droog, schoon en vrij van sporen van olie en vet.** *De gladde grepen en grijpvlakken staan niet toe het gereedschap in onverwachte situaties niet veilig te verplaatsen en besturen.*
- 5) **Gebruik en voorzorgsmaatregelen voor het gebruik van werktuigen met accu**
- a) **Gebruik voor het laden van de accu enkel de door de fabrikant aanbevolen acculaders.** *Een oplader die geschikt is voor een bepaald type accu, kan bij gebruik met een andere accu een risico op brand, elektrische schokken, oververhitting of lekkage van bijtende accuvloeistof veroorzaken.*
- b) **Gebruik enkel de specifieke accu's die voor u toestel voorzien zijn.** *Het gebruik van eender welke andere accugroep kan risico op letsels en brand veroorzaken.*
- c) **Als het accupakket niet in gebruik is, moet het uit de buurt worden gehouden van andere metalen voorwerpen zoals paperclips, munten, sleutels, spijkers, schroeven of andere kleine metalen voorwerpen die de contacten zouden kunnen kortsluiten.** *Een kortsluiting van de contacten van de accu kan tot brand leiden.*



- d) **Een accu in slechte condities kan lekken van de vloeistof veroorzaken. Vermijd de aanraking met de vloeistof. In geval van onvoorziene aanraking, dient men met water te spoelen. In geval van aanraking van de vloeistof met de ogen, dient men ook een geneesheer te raadplegen. De vloeistof die uit de accu lekt, kan huidirritatie of brandwonden veroorzaken.**
- e) **Gebruik een beschadigde of gewijzigde accu of werktuig niet.** *Beschadigde of gewijzigde accu's kunnen onvoorspelbaar gedrag vertonen, wat kan leiden tot brand, explosie of risico op letsel.*
- f) **Stel het accupakket of een werktuig niet bloot aan vuur of hoge temperaturen.** *Blootstelling aan vuur of een temperatuur boven 130 °C kan een explosie veroorzaken.*
- g) **Volg alle oplaadinstructies en laad de accu of het werktuig niet op buiten het in de instructies aangegeven temperatuurbereik.** *Onjuist opladen of opladen bij temperaturen buiten het gespecificeerde bereik kan de accu beschadigen en het risico op brand vergroten.*
- h) **Herlaad het accupak niet in omgevingen waar er stoom of ontvlambare materialen aanwezig zijn of in overdreven vochtige lokalen. Als de vochtigheid niet vermeden kan worden, dient men een stopcontact te gebruiken dat beschermd is door een differentiële schakelaar (RCD-Residual Current Device), om het risico om een elektrische shock te verminderen.**
- i) **Bewaar de kabel van de batterijlader buiten het bereik van kinderen.**
- 6) **Assistentie**
- a) **Laat het elektrisch gereedschap repareren door gekwalificeerd personeel en gebruik alleen originele onderdelen.** *Op die manier wordt de veiligheid van het elektrisch gereedschap in stand gehouden.*
- b) **Voer geen reparaties uit aan de accu.** *Reparatiewerkzaamheden moeten worden uitgevoerd door de fabrikant of door een gespecialiseerd servicecentrum.*

### 3. VEILIGHEIDSWAARSCHUWINGEN VOOR DE GRASMAAIER MET ZITZENDE BESTUURDER

#### 3.1 TRAINING

- Zorg dat u vertrouwd raakt met de bedieningsknoppen en in staat bent de machine op de juiste wijze te gebruiken. Leer de machine snel af te zetten.

- Laat nooit toe dat de machine gebruikt wordt door kinderen of door personen die niet vertrouwd zijn met deze aanwijzingen. De minimale leeftijd van de gebruiker kan landelijk gereguleerder zijn.
- Vervoer geen kinderen of andere passagiers.
- Denk eraan dat de gebruiker aansprakelijk is voor ongevallen en onvoorziene gebeurtenissen die personen of hun eigendommen kunnen overkomen. Het valt onder de verantwoordelijkheid van de gebruiker om de risico's, die het terrein waar hij op moet werken met zich mee kan brengen, te beoordelen en om alle nodige voorzorgsmaatregelen te treffen met het oog op zijn eigen veiligheid en dat van anderen, met name op hellingen, hobbelige, gladde of instabiele terreinen.
- Deze handleiding is een integraal onderdeel van de machine en moet daarom altijd worden opgevolgd in geval van tijdelijke of definitieve overdracht ervan.

#### 3.2 VOORAFGAANDE WERKZAAMHEDEN

##### Persoonlijke beschermingsmiddelen (PBM)

- Draag geschikte kledij, stevige werkschoenen met antislipzolen en een lange broek. Bedien de machine niet met blote voeten of met open sandalen. Draag gehoorsbeschermingen.
- Het gebruik van gehoorbeschermers kan het vermogen eventuele waarschuwingen (roepen of alarmen) te horen, verminderen. Verleen de maximale aandacht aan wat rond de werkzone gebeurt.
- Draag geen sjaal, hemd, halsketting, armbanden, kledij met losse delen, of met bandjes of dassen of andere hangende of wijde accessoires die vastgegrepen kunnen worden door de machine of voorwerpen en materiaal aanwezig op de werkplaats.
- Bind lang haar bijeen.

##### Werkzone / Machine

Controleer grondig de hele werkzone en verwijder alles wat door de machine weg zou kunnen uitgestoten worden of de snij-inrichting/draaiende organen zou kunnen beschadigen (keien, takken, ijzerdraad, beenderen, enz.).

#### 3.3 TIJDENS HET GEBRUIK

##### Werkzone

- Gebruik de machine niet in omgevingen met gevaar op ontploffing, in aanwezigheid van ontvlambare vloeistoffen, gas of stof. Elektrische contacten of mechanische wrijvingen kunnen vonken veroorzaken die het stof of de dampen kunnen doen ontbranden.
- Werk enkel bij daglicht of met goed kunstmatig licht en bij goede zichtbaarheid.

- Verwijder personen, kinderen en dieren uit de werkzone. De kinderen moeten onder toezicht van een andere volwassene staan.
- Werk niet op nat gras, bij regen of bij risico op onweer, in het bijzonder wanneer er kans op bliksem bestaat.
- Let bijzonder goed op de onregelmatigheden van het terrein (drempels, geulen), op de hellingen, op verborgen gevaren en op de aanwezigheid van eventuele hindernissen die de zichtbaarheid zouden kunnen beperken.
- Wees zeer voorzichtig nabij ravijnen, grachten of dijken. De machine kan omkantelen indien een wiel over de rand gaat of indien de rand inzakt.
- Let op in geval van hellende terreinen, waar bijzondere aandacht vereist is om omkantelen of verlies van controle over de machine te vermijden. De voornaamste oorzaken waardoor de macht over het stuur kwijt geraakt kan worden zijn:
  - Onvoldoende grip van de wielen.
  - Overdreven snelheid.
  - Bruuske veranderingen van richting.
  - Niet passende remming.
  - De machine is niet geschikt voor het doel waarvoor zij gebruikt wordt.
  - Gebrek aan kennis van de gevolgen die de toestand waarin het terrein zich bevindt kan hebben.
  - Gebruik van de machine als trekvoertuig.
- Let goed op het verkeer, wanneer de machine dicht bij de straat gebruikt wordt.

### VERWITTING

De machines die in deze handleiding worden behandeld, zijn niet bedoeld voor gebruik als trekvoertuig.

### Gedrag

- Laat u tijdens het rijden niet afleiden, behoud de nodige concentratie.
- Let op wanneer u achteruit of achterwaarts rijdt. Kijk achteruit voor en tijdens het achteruit rijden om u ervan te verzekeren dat er geen hindernissen zijn.
- Let op bij het gebruik van toebehoren die de stabiliteit van de machine kan wijzigen, in het bijzonder op hellingen.
- Houd altijd de handen en voeten ver van de snij-inrichting, zowel wanneer de motor gestart wordt als tijdens het gebruik van de machine.
- Houd handen en voeten op afstand van de stoelsteun. Gevaar voor verwonding door beknelling.

### WAARSCHUWING

Het snij-element blijft gedurende enkele seconden na zijn afkoppeling of na uitschakeling van de motor draaien.

### WAARSCHUWING

Let goed op de snijgroep met meerdere snij-inrichtingen, aangezien een draaiende snij-inrichting ook de andere zou kunnen doen draaien.

### VEILIGHEIDSINSTRUCTIES

In geval van breuken of ongevallen tijdens het werk, dient men de motor onmiddellijk stil te zetten en de machine te verwijderen om geen verdere schade te berokkenen; in geval van ongevallen met persoonlijke letsels of letsels aan derden, dient men onmiddellijk de meest geschikte eerste-hulp-procedures te volgen voor de situatie en zich tot een gezondheidsstructuur te richten voor de nodige zorgen. Verwijder zorgvuldig eventuele resten die schade of letsels aan personen of dieren kunnen veroorzaken indien ze onopgemerkt blijven.

### Beperkingen voor het gebruik

- Gebruik de machine nooit wanneer de beveiligingen beschadigd zijn, ontbreken of niet correct geplaatst zijn (opvangzakken, zijdelingse aflaatbescherming, achterste aflaatbescherming)
- Gebruik de machine niet indien de toebehoren/ werktuigen niet op de voorziene plaatsen geïnstalleerd zijn.
- De aanwezige veiligheidsinrichtingen/ microscharakelaars niet uitschakelen, afschakelen, verwijderen of schenden.
- Overbelast de machine niet en gebruik geen niet-geschikte machine om zware werken te verrichten; het gebruik van een machine met aangepaste afmetingen zal de risico's beperken en de kwaliteit van het werk verbeteren.
- De machine is niet goedgekeurd om op de openbare weg te rijden. Ze mag (volgens het Wegverkeersreglement) uitsluitend gebruikt worden op privé-terrein dat voor verkeer gesloten is.

### 3.4 ONDERHOUD, STALLING

Regelmatig onderhoud en een correcte stalling garanderen de veiligheid van de machine en het niveau van de performance.

#### Onderhoud

- Gebruik de machine nooit als er onderdelen versleten of beschadigd zijn. De defecte of beschadigde onderdelen moeten vervangen en niet gerepareerd worden.
- Tijdens de afstellingen van de machine, moet men erop letten dat de vingers niet tussen de bewegende snij-inrichting en de vaste delen van de machine geklemd raken.
- Laat de machine repareren door gekwalificeerd personeel en gebruik alleen originele onderdelen.

Op die manier wordt de veiligheid van de machine in stand gehouden.

- Voer geen reparaties uit aan de accu. Reparatiewerkzaamheden moeten worden uitgevoerd door de fabrikant of door een gespecialiseerd servicecentrum.

## VEILIGHEIDSINSTRUCTIES

Het niveau van het geluid en van de trillingen dat aangegeven is in deze handleiding, zijn de maximale waarden voor het gebruik van de machine. Het gebruik van een niet gebalanceerd maaielement, een overdreven snelheid van de beweging, het gebrek aan onderhoud hebben een negatieve invloed op het geluidsniveau en op de trillingen. Bijgevolg is het noodzakelijk preventieve maatregelen te treffen om mogelijke schade ten gevolge van een hoog geluidsniveau en stress van trillingen te vermijden; zorg voor het onderhoud van de machine, draag gehoorbescherming, maak pauzes tijdens het werk.

### Stalling

Laat geen houders met restmateriaal in een gesloten ruimte, om het risico op brand te voorkomen.

## 3.5 BESCHERMING VAN DE OMGEVING

De milieubescherming moet een belangrijk en prioritaair aspect vormen voor het gebruik van de machine, ten gunste van de civiele samenleving en de omgeving waarin we leven.

- Volg nauwgezet de plaatselijke normen voor het verwerken van de verpakking, batterijen, versleten delen of eender welk element met een sterke invloed op het milieu; dit afval mag niet met de huisafval weggevoerd worden, maar moet gescheiden worden en aan speciale verzamelaars toevertrouwd worden, die de recyclage van de materialen zullen verzorgen.
- Volg scrupuleus de lokale normen op voor de afdanking van het afval.
- Bij het buiten bedrijf stellen van de machine, mag deze nooit in het milieu achtergelaten worden maar moet ze naar een opvangcentrum gebracht worden, volgens de geldende plaatselijke normen.



Gooi elektrische apparatuur niet bij het gewoon huishoudelijk afval. Volgens de Europese Richtlijn 2012/19/EG inzake elektrisch en elektronisch afval en de toepassing ervan overeenkomstig de nationale wetgeving, moet de afgedankte elektrische apparatuur apart ingezameld worden voor recyclagedoeleinden. Indien de elektrische apparatuur afgedankt wordt op een afvalpark of in de ondergrond, kunnen de schadelijke stoffen de waterlaag bereiken en in de voedselketen terecht komen, met nadelige gevolgen voor uw gezondheid en uw welzijn. Voor

meer informatie over de afdanking van dit product, contacteer de instantie die bevoegd is voor de verwerking van het huishoudelijk afval of raadpleeg uw Verkoopster.



Aan het einde van hun levensduur, moet men de batterijen met de nodige zorg voor het milieu en in overeenstemming met de plaatselijke voorschriften afdanken. De batterij bevat materialen die gevaarlijk zijn voor U en voor de omgeving. Ze moet verwijderd worden en gescheiden ingezameld worden nabij een structuur die lithiumionenbatterijen aanvaardt.



De gescheiden inzameling van gebruikte producten en verpakkingen staat recycling en hergebruik van de materialen toe. Het hergebruik van gerecycled materiaal helpt de vervuiling van het milieu te voorkomen en vermindert de vraag naar grondstoffen.

## 4. LEER DE MACHINE KENNEN

### 4.1 BESCHRIJVING MACHINE EN BEOOGD GEBRUIK

**Dit is een grasmaaier met zittende bestuurder.**

De machine is uitgerust met twee elektromotoren die de maaielementen aandrijven en twee onafhankelijke elektrische transmissie-eenheden.

De bediener kan de machine bedienen en de hoofdcommando's inschakelen terwijl hij steeds op zijn plaats blijft zitten.

De veiligheidsinrichtingen op de machine doen de motor en de snij-inrichting na enkele seconden stilvallen (par. 7.2.2).

#### 4.1.1 Voorzien gebruik

Deze machine is ontworpen en gebouwd voor het maaien van gras. In het bijzonder:

1. het gras maaien en zijdelings aflaten;
2. het gras maaien, hakselen en op het gazon achterlaten (effect "mulching").

Het gebruik van bijzonder toebehoren, voorzien door de Fabrikant als oorspronkelijke uitrusting of afzonderlijk aan te kopen, staat toe dit werk uit te voeren volgens de verschillende werkwijzen die in deze handleiding of in de instructies die met het toebehoren geleverd worden, beschreven zijn. Tegelijkertijd kan de mogelijkheid bijkomend toebehoren te gebruiken (indien voorzien door de Fabrikant) het gebruik ervan uitbreiden naar andere functies, volgens de limieten en condities die beschreven zijn in de instructies die het toebehoren zelf vergezellen.

### 4.1.2 Onjuist gebruik

Eender welk ander gebruik, dat afwijkt van het beoogde gebruik, kan gevaarlijk zijn en schade berokkenen aan personen en/of zaken. De volgende situaties behoren tot het onjuist gebruik (bijvoorbeeld, maar niet uitsluitend):

- op de machine andere personen, kinderen of dieren vervoeren, aangezien deze zouden kunnen vallen en ernstige letsels zouden kunnen opdoen of de veiligheid van de rit in het gedrang zouden kunnen brengen;
- ladingen duwen;
- gebruik van de machine op onstabiele, gladde, bevroren, stenige of oneffen terreinen, in geval van plassen of moerassen die niet toestaan de consistentie van het terrein in te schatten;
- de snij-inrichting aanschakelen op zones zonder gras.

### VERWITTIGING

Het onjuist gebruik leidt tot verval van zowel de garantie als de aansprakelijkheid van de fabrikant waardoor de gebruiker zelf verantwoordelijk is voor schade of letsel die zichzelf of anderen oplopen.

### 4.1.3 Type gebruiker

Deze machine is bestemd voor gebruik door consumenten, d.w.z. door niet professionele bedieners. Het is bedoeld voor "hobbygebruik" en moet door één gebruiker worden gebruikt.

### 4.2 VEILIGHEIDSSIGNALLEN

Er zijn verschillende symbolen op de machine aanwezig (Afb. 1). Hun taak is de bediener te herinneren aan het gedrag dat hij moet aanhouden om de machine met de nodige aandacht en voorzichtigheid te gebruiken.

Betekenis van de symbolen:



#### LET OP

Lees de aanwijzingen alvorens de machine te gebruiken.



#### LET OP

Haal de sleutel uit het contact en lees de instructies alvorens elke willekeurige onderhouds- of reparatie-ingreep uit te voeren.



#### GEVAAR VOOR WEGSPRINGENDE VOORWERPEN

Niet werken zonder de zijdelingse aflaatdeflector bevestigd te hebben.



#### GEVAAR VOOR WEGSPRINGENDE VOORWERPEN

Houd de personen tijdens het gebruik op afstand, buiten de werkzone.



#### GEVAAR VOOR KANTELEN VAN DE MACHINE

Gebruik deze machine niet op hellingen van meer dan 15°.



#### GEVAAR VOOR VERPLETLEN

Zorg ervoor dat kinderen op een afstand van de machine blijven als de motor aanstaat.



#### SNIJGEVAAR

Bewegende snij-inrichtingen. Steek uw handen of voeten niet in de holte van de snij-inrichtingen.

### VEILIGHEIDSSINSTRUCTIES

De beschadigde of onleesbaar geworden labels moeten vervangen worden. Vraag nieuwe labels aan uw eigen geautoriseerd Dienstcentrum.

### 4.3 IDENTIFICATIELABEL

Het identificatielabel geeft de volgende gegevens aan (Afb. 2):

1. Geluidsniveau.
2. EG-conformiteitsteken.
3. Bouwjaar.
4. Machinetype.
5. Serienummer.
6. Naam en adres van de fabrikant.
7. Artikelcode.
8. Maximale snelheid voor de werking van de motor.
9. Gewicht in kg.
10. Elektrische beschermingsgraad.
11. Nominale spanning.
12. Vermogen accu.

Schrijf de identificatiegegevens van de machine in de vakjes op het label aan de achterkant van de omslag.

### VEILIGHEIDSSINSTRUCTIES

Gebruik de identificatiegegevens die aangegeven zijn op het identificatielabel van het product bij ieder contact met de geautoriseerde werkplaats.

### OPMERKING

Het voorbeeld van de verklaring van overeenstemming bevindt zich op de voorlaatste pagina's van de handleiding.

## 4.4 BELANGRIJKSTE ONDERDELEN

De machine is samengesteld uit de volgende hoofdonderdelen, met de volgende functie (Afb. 2):

- A. Snijgroep:** dit is het geheel bestaande uit de carter, waarin zich de draaiende snij-inrichtingen bevinden, en de snij-inrichtingen zelf.
- B. Snij-inrichtingen:** dit zijn de elementen die ervoor dienen om het gras te maaien; de windvleugels die aan de uiteinden zitten bevorderen de afvoer van het gemaaid gras naar het uitwerpkanaal.
- C. Zijdelingse aflaafdeflector:** dit is een beveiliging die voorkomt dat eventuele voorwerpen, die door de snij-inrichtingen meegenomen worden, ver van de machine weg kunnen schieten (enkel voor modellen met zijdelingse aflaaf).
- D. Bestuurdersplaats:** dit is de werkplaats van de bestuurder, uitgerust met een sensor die de aanwezigheid van de bestuurder waarneemt met het oog op de werking van de beveiligingssystemen.
- E. Motoren bladen:** geven de beweging aan de snij-inrichtingen.
- F. Motoren transmissie:** geven de beweging door aan de wielen.
- G. Accu:** levert energie aan de motoren en alle elektrische componenten van de machine.

## 5. MONTAGE

### WAARSCHUWING

De veiligheidsnormen die in acht genomen moeten worden, zijn beschreven in hfdst. 2. Neem deze aanwijzingen strikt in acht om geen ernstige risico's of gevaren te lopen. Gebruik de machine niet voordat u heeft gecontroleerd of de machine volledig gemonteerd is geleverd, inclusief eventuele verwijderbare onderdelen die in de volgende tabel worden vermeld en beschreven in de volgende secties "MONTAGE ...".

### 5.1 COMPONENTEN EN APPARATUUR

De apparatuur en eventuele onderdelen die indien nodig kunnen worden verwijderd, zijn onder meer:

	Beschrijving
1	Enveloppe met: - handleidingen en documenten - 2 contactslutels
2	Batterijlader
3	Stoel

4	Zijdelingse aflaafdeflector
5	Zijdelingse versterking van de snijgroep .

### 5.2 MONTAGE VAN DE STOEL

Monteer de stoel (Afb. 3.A) op de plaat (Afb. 3.B) met behulp van de schroeven (Afb. 3.C) en de afstandhouders (Afb. 3.D).

### 5.3 MONTAGE VAN DE ZIJDELINGSE AFLAATDEFLECTOR

#### VEILIGHEIDSINSTRUCTIES

De zijdelingse aflaafdeflector is een integraal onderdeel van de veiligheidsvoorzieningen van de machine en mag nooit worden gedemonteerd, behalve om redenen van opslagruimte of voor vervanging in geval van breuk. De zijdelingse aflaafdeflector moet steeds aanwezig en werkzaam zijn alvorens het werk te starten.

1. Monteer de veer (Afb. 4.B) aan de binnenkant van de zijdelingse aflaafdeflector (Afb. 4.A), door het uiteinde (Afb. 4.B.1) in de opening te voeren en te draaien zodat zowel de veer (Afb. 4.B) als het uiteinde (Afb. 4.B.2) goed in hun respectieve zittingen rusten.
2. Positioneer de zijdelingse aflaafdeflector (Afb. 4.A) tegenover de houders (Afb. 4.C) van de snijgroep en draai, met behulp van een schroevendraaier, het tweede uiteinde (Afb. 4.B.2) van de veer (Afb. 4.B) tot deze buiten de deflector komt te staan.
3. Steek de pin (Afb. 4.D) in de gaten van de houders (Afb. 4.C) en van de zijdelingse aflaafdeflector, doorheen de windingen van de veer (Afb. 4.B) tot het open uiteinde ervan helemaal uit de meest interne houder komt.
4. Steek de stift (Afb. 4.E) in de opening (Afb. 4.D.1) van de pin (Afb. 4.D) en verdraai de pin zodat de twee uiteinden (Afb. 4.E.1) van de stift (met behulp van een tang), geplooid worden, zodat de stift niet los kan komen en zo de pin kan doen vrijkomen (Afb. 4.D).

#### WAARSCHUWING

Waak erover dat de veer op correcte wijze werkt en de zijdelingse aflaafdeflector stabiel op zijn plaats houdt in de lage stand, en zorg ervoor dat de pin goed geplaatst is en niet per ongeluk naar buiten kan steken. Verzeker u ervan dat de zijdelingse aflaafbeveiliging (Afb. 5.A) omlaag is en geblokkeerd door de veiligheidshendel (Afb. 5.B).

## ⚠ LET OP

Vergeet niet om de veiligheidshendel (Afb. 6.B) in te drukken en de zijdelingse aflaatsbeveiliging (Afb. 6.A) op te tillen voordat u de deflector demonteert of er onderhoud aan pleegt, zodat deze kan worden gedemonteerd.

## OPMERKING

Om de deflector te demonteren, voert u deze stappen in de omgekeerde volgorde van de montage uit.

### 5.4 MONTAGE VAN DE ZIJDELINGSE VERSTERKINGEN VAN DE SNIJGROEP

Monteer de snijgroep met de desbetreffende schroeven (Afb. 7).

## 6. BEDIENINGSORGANEN EN DIENSTEN

### 6.1 TOESTEMMINGSSLEUTEL

De sleutel heeft de functie van een algemene schakelaar, die de voedingscircuits van de motoren en diensten van de machine in- of uitschakelt.

De sleutel (Afb. 8.A) heeft 2 posities:



1. **Verwijderd.** Machine uitgeschakeld. Alle circuits zijn uitgeschakeld en de machine wordt uitgeschakeld. Geen enkele functie kan aangeschakeld worden.



2. **Volledig ingebracht.** Machine aan. De circuits zijn ingeschakeld en de machine is werkzaam.

### 6.2 NOODKNOP

De noodknop (Afb. 8.B) laat toe om de machine onmiddellijk te stoppen in geval van nood.

De knop heeft twee standen:



1. **Activering:** door op de noodknop te drukken, worden de motoren van de snij- en tractiecontrole-inrichtingen gestopt.



2. **Heractivering:** draai de noodknop rechtsom om alle functies te herstellen. Herhaal de startprocedure met de knop om de machine te starten (par. 7.4).

## OPMERKING

Met geactiveerde noodknop kan de machine niet gestart worden.

## ⚠ VERWITTING

De noodknop mag nooit worden gebruikt als een gebruikelijke methode om de machine te stoppen.

### 6.3 HENDELS VOOR IN- / UITSCHAKELLEN VAN DE TRANSMISSIE

De hendels voor in- / uitschakelen van de transmissie (Afb. 8.C) stellen u in staat de machine handmatig te verplaatsen, zonder ze aan te zetten.

Deze bedieningshendels hebben elk twee standen, aangegeven door de volgende symbolen:



1. **Transmissie ingevoegd:** met de hendel (Afb. 8.C) in horizontale stand (A), kan de machine, wanneer ze ingeschakeld is, verplaatst worden door de twee motoren.



2. **Transmissie uitgeschakeld:** met de hendel (Afb. 8.C) naar beneden gericht (B), kan de machine handmatig verplaatst worden zonder ze in te schakelen.

## ⚠ WAARSCHUWING

De hendels moeten zo worden bediend dat beide altijd in dezelfde stand staan.

Laat de machine niet onbeheerd achter met de hendels in stand (B).

## ⚠ WAARSCHUWING

Verplaats de machine met de hand alleen op een vlakke ondergrond.

## ⚠ VEILIGHEIDSINSTRUCTIES

De hendels voor in-/uitschakelen mogen nooit in een tussenstand staan. Dit leidt tot oververhitting en beschadiging van de transmissie.

### 6.4 BEDIENINGSELEMENT RICHTING

Deze hendel (Afb. 8.D) groepeert de bewegingsbedieningen van de machine en activeert de aandrijving naar de achterwielen door de rijrichting (stuur) en snelheid aan te passen, zowel vooruit als achteruit.

De besturing (Afb. 8.D.1) is uitgerust met een veiligheidshendel (Afb. 8.D.2) die altijd ingedrukt moet worden om de machine te verplaatsen. Als de veiligheidshendel wordt losgelaten (Afb. 8.D.2), stopt de machine. De richtingsregeling (Afb. 8.D.1) kan in alle richtingen worden bediend, waarmee de volgende acties overeenkomen.



1. **Neutraal:** de machine blijft stilstaan met beide transmissieremmen geactiveerd.



2. **Recht vooruit rijden:** door de manipulator geleidelijk naar voren te bewegen, gaat de machine met toenemende snelheid in een rechte lijn vooruit.



3. **Gestuurd vooruit rijden:** door de manipulator geleidelijk naar voren en naar rechts of links te bewegen, beweegt de machine vooruit door naar rechts of links te sturen, met toenemende snelheid.



4. **Rotatie naar rechts:** door de manipulator geleidelijk helemaal naar rechts te bewegen, draait de machine met een toenemende snelheid met de klok mee.



5. **Rotatie naar links:** door de manipulator geleidelijk helemaal naar links te bewegen, draait de machine met een toenemende snelheid tegen de klok in.



6. **Recht achteruit rijden:** door de manipulator geleidelijk naar achteren te bewegen, gaat de machine met toenemende snelheid in een rechte lijn achteruit.



7. **Gestuurd achteruit rijden:** door de manipulator geleidelijk naar achteren en naar rechts of links te bewegen, beweegt de machine achteruit door naar rechts of links te sturen, met toenemende snelheid.

## OPMERKING

De aandrijving wordt gedeactiveerd wanneer de bestuurder de stoel verlaat.

## 6.5 HANDGREEP VOOR HET AFSTELLEN VAN DE MAAIHOOGTE

Met deze hendel wordt de handgreep omhoog en omlaag gebracht; hij kan op 8 verschillende maaihoogtes ingesteld worden (Afb. 8.E).



De acht standen, zijn aangegeven van «1» t/m «8» op het desbetreffende plaatje, en stemmen overeen met dezelfde aantal maaihoogtes tussen 3 en 8 cm.

Om van de ene positie naar de andere te gaan, drukt u op de ontgrendelingshendel (Afb. 8.E.1) en verplaatst u de handgreep (Afb. 8.E.2) totdat deze in een van de aanslaggroeven staat.

## 6.6 AUX-AANSLUITING VOOR USB-ACCESSOIRES

Deze aansluiting (Afb. 8.F) kan USB-apparaten opladen. De functie is alleen voor het opladen. De aansluiting heeft geen communicatiefunctie met het aangesloten USB-apparaat. Er staat alleen stroom op het contactpunt wanneer de sleutel (Afb.8.A) volledig ingestoken is.

### ⚠ VERWITTING

Laad het accessoire dat op de USB-aansluiting is aangesloten niet op in regenachtige, vochtige omstandigheden of bij hoge temperaturen met directe blootstelling aan zonlicht. Het gebruik onder de bovenstaande voorwaarden maakt de garantie ongeldig en de fabrikant wijst alle verantwoordelijkheid af in geval van problemen.

Open de dop van de USB-aansluiting niet in regenachtige of stoffige omgevingen.

De fabrikant wijst elke verantwoordelijkheid af in geval van schade aan het accessoire dat op de USB-aansluiting aangesloten is of bij verlies van gegevens tijdens het gebruik.

## 6.7 AANSLUITING VOOR OPLADEN VAN ACCU

De aansluiting voor het opladen van de accu is toegankelijk door het luikje op te tillen (Afb. 8.G) aan de achterkant van de machine. Volg voor het opladen de instructies in par. 8.2.2.

## 6.8 KNOPPENBORD

De machine is voorzien van een knoppenbord (Afb. 8.H) waarvan de configuratie verschilt, afhankelijk

van het model (Afb. 9) en dat de bedieningselementen en indicatielampjes bevat die hieronder worden beschreven.



### Inschakelknop van de machine

Met de sleutel ingevoegd, schakelt deze knop (Afb. 9.A) de machine in en schakelt alle functies in. Activering wordt gesignaleerd door een hoorbare "piep".

#### OPMERKING

Als aan alle veiligheidsvoorwaarden is voldaan, licht het pictogram "GEREED" op (Afb. 9.M) en is de machine klaar voor gebruik (zie hfdst. 7.4).



### Led accu

De leds (Afb. 9.B) geven normaal gesproken het laadniveau van de machineaccu aan, maar bepaalde combinaties van hun verlichtingsstatus geven informatie over machinestoringen (zie hfdst. 15).



### Knop inschakeling koplampen

Door de knop Afb. 9.C in te schakelen, gaan de koplampen aan/uit.



### Pictogram "Bluetooth"

Het pictogram Afb. 9.D licht op wanneer de machine en het apparaat voor gegevensuitwisseling verbonden zijn.



### Knop voor het inschakelen en stoppen van de snij-inrichtingen

Door de knop Afb. 9.D in te schakelen, worden de snij-inrichtingen in-/uitgeschakeld.

- De snij-inrichtingen worden na enkele seconden na inschakeling operationeel.
- Bij ont koppeling wordt een rem geactiveerd die de rotatie van de snijinrichtingen binnen enkele seconden stopt.

#### OPMERKING

Indien de messen ingeschakeld worden zonder inachtneming van de veiligheidsmaatregelen, wordt de machine gestopt of kan ze niet opgestart worden (zie par. 7.2.2).



### Pictogram Let op

Indien het pictogram (Afb. 9.F) verlicht is, duidt dit op het niet naleven van de veiligheidsvoorwaarden of op een mogelijke storing van de machine (zie hoofdstuk 15).



### Pictogram noodknop

Het pictogram (Afb. 9.G) licht op wanneer de noodknop geactiveerd is (zie par. 6.2).



### Pictogram aanwezigheid bestuurder aan boord

Het pictogram (Afb. 9.H) licht op wanneer de bestuurder niet op de stoel zit (zie par. 7.2.2).



### Pictogram hendel voor in- / uitschakelen van de transmissie

Het pictogram (Afb. 9.I) gaat aan wanneer de transmissie niet ingeschakeld is (zie par. 6.3 en hfdst. 15).



### Pictogram overtemperatuur controllers en/of motoren

Het pictogram (Afb. 9.L) geeft de oververhitting van de elektrische onderdelen aan. Zie hfdst. 15.



### Pictogram "Ready"

Het pictogram (Afb. 9.M) licht op met de sleutel volledig ingestoken en na het indrukken van de activeringsknop.

## 6.8.1 Knoppenbord (type "I") Afb. 9



### Knop Rijmodus

Bij het opstarten wordt de machine automatisch ingesteld in de modus "NORMAAL". De knop (Afb. 9.N) activeert achtereenvolgens "SNEL" en "NORMAAL".



### Pictogram Rijmodus

Het pictogram (Afb. 9.O) licht op wanneer de machine "SNEL" draait.



## 6.8.2 Knoppenbord (type "II") Afb. 9



### Knop Rijmodus "normaal/traag"

Bij het opstarten wordt de machine automatisch ingesteld in de modus "NORMAAL". De knop (Afb. 9.P) activeert achtereenvolgens "TRAAG" en "NORMAAL".



### Pictogram Rijmodus "normaal/traag"

Het pictogram (Afb. 9.Q) licht op wanneer de machine "TRAAG" draait.



### Knop Rijmodus "normaal/snel"

Bij het opstarten wordt de machine automatisch ingesteld in de modus "NORMAAL". De knop (Afb. 9.R) activeert achtereenvolgens "SNEL" en "NORMAAL".



### Pictogram Rijmodus "normaal/snel"

Het pictogram (Afb. 9.S) licht op wanneer de machine "SNEL" draait.



### Knop Maaisnelheid "ECO"

Bij het opstarten wordt de machine automatisch ingesteld in de modus "NORMAAL". De knop (Afb. 9.T) activeert de drie snelheden van de snij-inrichtingen in de volgorde "NORMAAL" > "BOOST" > "NORMAAL" > "ECO" > "NORMAAL".



### Pictogram Maaisnelheid "ECO"

Het pictogram (Afb. 9.U) licht op wanneer de machine in de snijmodus "ECO" staat en blijft uit wanneer de modus "NORMAAL" opnieuw wordt geactiveerd. De "eco"-modus zorgt voor een aanzienlijke besparing van accu-energie.

#### OPMERKING

We raden het gebruik van de "ECO" -functie bij zware maaiomstandigheden (maaien met dicht, hoog, vochtig gras) af.



### Pictogram Maaisnelheid "ECO"

Het pictogram (Afb. 9.U) licht op wanneer de machine in de snijmodus "ECO" staat en blijft uit wanneer de modus "NORMAAL" opnieuw wordt geactiveerd. De "eco"-modus zorgt voor een aanzienlijke besparing van accu-energie.

#### OPMERKING

We raden het gebruik van de "ECO" -functie bij zware maaiomstandigheden (maaien met dicht, hoog, vochtig gras) af.



### Pictogram Maaisnelheid "boost"

Het pictogram (Afb. 9.V) licht op wanneer de machine in de snijmodus "BOOST" staat en blijft uit wanneer de modus "NORMAAL" opnieuw wordt geactiveerd.

## 6.9 FUNCTIE BLUETOOTH

De Bluetooth-functie staat een directe draadloze verbinding tussen de machine en een apparaat over een korte afstand toe.

De specifieke App voor gegevensuitwisseling, die aan de hand van de QRcode (Afb. 10) gedownload kan worden en waarvan de gebruiksaanwijzing afzonderlijk wordt verstrekt, moet op het apparaat zijn geïnstalleerd.



De Bluetooth-verbinding wordt automatisch geactiveerd wanneer de machine wordt gestart en de succesvolle verbinding met het apparaat wordt bevestigd door het oplichten van het pictogram (Afb. 9.D).

Controleer of de verbinding tussen de App en het apparaat actief is.

## 7. GEBRUIK VAN DE MACHINE

### WAARSCHUWING

De veiligheidsnormen die in acht genomen moeten worden, zijn beschreven in hfdst. 2. Neem deze aanwijzingen strikt in acht om geen ernstige risico's of gevaren te lopen.

### 7.1 VOORAFGAANDE WERKZAAMHEDEN

Alvorens te beginnen met werken dienen er enkele controles en handelingen uitgevoerd te worden om er

zeker van te zijn dat het werk op de meest nuttige en veilige manier zal verlopen.

### 7.1.1 Controle van de accu

Alvorens de machine voor de eerste keer te gebruiken na de aankoop, moet men de accu volledig opladen. Controleer voor elk gebruik de laadtoestand van de accu (par. 8.2.2).

### 7.1.2 Verstelling van de stoel

Om de positie van de stoel te wijzigen, beweegt u de hendel omhoog (Afb. 11.A) en schuift u deze langs de geleiders van de steun naar de gewenste positie. Zorg ervoor dat de stoel vergrendeld blijft en dat de hendel terugkeert naar zijn oorspronkelijke positie. Bij afwezigheid van de operator is het niet mogelijk om de machine te starten. (zie 7.2.2).

### 7.1.3 Druk van de banden

Een juiste bandenspanning is noodzakelijk om de snijgroep geheel evenredig boven het grasoppervlakte te krijgen, zodat u een mooi maabeeld krijgt.

1. Draai de beschermende dopjes los.
2. Sluit de kleppen aan op een persluchttoevoer voorzien van een drukmeter (Afb. 12).
3. Regel de druk op de waarden aangegeven in de tabel "Technische Gegevens".

### 7.1.4 Voorbereiding van de machine voor het werk

#### OPMERKING

Met deze machine kan men het gras op verschillende wijzen maaien; vooraleer het werk aan te vangen, raadt men aan de machine af te stellen al naargelang de wijze waarop men het gras wil maaien.

#### a. Voorbereiding voor het maaien en de zijdelingse aflat van het gras op de grond (enkel voor modellen met zijdelingse opvang):

Waak er steeds over dat de binnenste veer van de deflector (Afb. 5.A) en de veiligheidshendel (Afb. 5.B en 6.B) op correcte wijze werken en deze stabiel in de lage stand houden.

#### b. Voorbereiding voor het maaien en hakselen van het gras

Indien u het gras wilt maaien, klein hakselen en op het gazon laten liggen, is er, op aanvraag, een kit voor "mulching" beschikbaar (par. 16.1) die bevestigd moet zijn zoals aangegeven in de desbetreffende instructies.

### 7.1.5 Herpositionering van de antiscalp wielen

De functie van de antiscalp wielen is het risico op scheuren in het gazon te vermijden, die veroorzaakt zouden kunnen worden doordat de rand van de snijgroep op onregelmatige grond sleept. Plaats de wielen zoals aangegeven (par. 8.3).

### 7.2 VEILIGHEIDSCONTROLES

Voer de volgende veiligheidscontroles uit en controleer of de resultaten overeenstemmen met wat aangegeven is in de tabellen.

#### VEILIGHEIDSCONTROLES

Voer steeds de veiligheidscontroles uit vooraleer de machine te gebruiken.



#### 7.2.1 Algemene veiligheidscontrole

Object	Resultaat
Zijdelingse aflatbeveiliging.	Ongeschonden. Geen schade. Correct gemonteerd.
Bedieningsmanipulator van de aandrijving	Rubberen bescherming zonder sneden of scheuren
Bedien de machine vooruit en achteruit en laat het richtingscommando los	De machine vertraagt en stopt.
Veiligheidsinrichtingen	Deze werken zoals beschreven in par. 7.2.2

#### 7.2.2 Controle van de veiligheidsinrichtingen

De veiligheidsmechanismen hebben twee functies:

- A. ze voorkomen de start van de elektrische motor als de veiligheidsmaatregelen niet in acht zijn genomen;
- B. ze stoppen de elektrische motor als er ook maar een enkel veiligheidsconditie wegvalt.

Toestand	Actie	Resultaat
De gebruiker zit op de machine. Manipulator in centrale "neutrale" positie. Noodknop gedeactiveerd.	Steek de sleutel volledig in de stand voor activering van de circuits.	De machine is klaar om ingeschakeld te worden.
Sleutel volledig ingestoken. Activeringsknop ingedrukt (Afb. 9.A) en pictogram (Afb. 9.M) aan.	De bestuurder gaat staan.	Alle diensten worden uitgeschakeld. Het pictogram (Afb. 9.F) knippert en het pictogram (Afb. 9.H) licht op. 
De gebruiker zit op de machine. Manipulator in vooruit- of achteruitstand.	Tracht de machine aan te schakelen.	De machine gaat aan. Het pictogram (Afb. 9.F) knippert en het pictogram (Afb. 9.I) licht op. 
Noodknop geactiveerd.	Tracht de machine aan te schakelen.	De machine wordt ingeschakeld, maar de manipulator en de knop om de maa-inrichtingen in te schakelen werken niet.
Machine aan en in beweging.	Laat de manipulator van de aandrijving los.	De machine vertraagt en stopt.

## GEVAAR

Indien eender welke van deze resultaten verschilt van wat aangegeven is in de tabellen, mag de machine niet gebruikt worden. Richt u tot een dienstencentrum voor de nodige controles en herstelling.

## OPMERKING

Denk er altijd aan dat de beveiligingssystemen het starten van de elektrische motor beletten wanneer de veiligheidsvoorschriften niet in acht worden genomen. Nadat in de bovenstaande gevallen het belet tot starten is hersteld, dient de sleutel (Afb. 8.A) opnieuw verwijderd en ingevoegd te worden voordat de machine opnieuw gestart kan worden.

### 7.2.3 Rijtest

Nadat de controles zijn voltooid, voert u een proefrit uit om er zeker van te zijn dat er geen abnormale geluiden of trillingen zijn, dat de tractiecontrole-manipulator soepel manoeuvreert en dat de machine adequaat reageert op de verschillende positieveranderingen.

## 7.3 GEBRUIK OP HELLEND TERREIN

Neem de limieten van de Tabel "Technische Gegevens" en van "Afb. 13" in acht, onafgezien van de looprichting.

Denk eraan dat er geen "veilige" hellingen bestaan. Werken op bij hellingen vereist bijzondere aandacht. Om omkantelen of verlies van controle over de machine te vermijden, raadt men aan:

- Het gazon in geen geval te maaien in de dwarsrichting ten opzichte van de helling. Hellende gazons moeten in opwaartse/neerwaartse richting afgelegd worden en nooit zijwaarts, in voorwaartse beweging, waarbij u zeer voorzichtig moet zijn bij richtingsveranderingen en goed moet opletten dat de bovenste wielen niet tegen obstakels (stenen, takken, wortels, enz.) stoten, waardoor ze opzij zouden kunnen slippen, kantelen of men de controle over de machine zou kunnen verliezen.
- Niet plotseling te stoppen of weg te rijden bij het op- of afrijden van een helling.
- Schakel de aandrijving zacht en uiterst voorzichtig in om te vermijden dat de machine zou steigeren.
- Verminder de snelheid:
  - vooraleer van richting te veranderen en in smalle bochten;
  - voordat u een helling aanrijdt, vooral bergafwaarts, om een veilige remweg te garanderen;
- Gebruik de achteruitversnelling nooit om snelheid te minderen; dit kan de macht over het stuur doen verliezen, vooral op gladde terreinen.

## 7.4 STARTEN

Om de machine te stoppen, dient men:

1. Controleer of beide transmissies ingeschakeld zijn (par. 6.3).
2. Op de bestuurdersstoel gaan zitten.
3. Steek de contactsleutel goed in (Afb. 8.A).
4. Wacht tot de elektrische controle van de machine is uitgevoerd, waarbij de pictogrammen op het knoppenbord oplichten.
5. Druk op de inschakelknop (Afb. 9.A).
6. Wacht tot het pictogram "Gereed" (Afb. 9.M) continu brandt.

---

### OPMERKING

---

Aan het einde van de elektrische controle gaan de koplampen even branden.

---

## 7.5 HET WERKEN

### 7.5.1 Rijden en verplaatsingen

Tijdens het vervoer:

1. de snij-inrichtingen uitschakelen (par. 6.5);
2. de snijgroep in de hoogste stand (stand «8») zetten;
3. bedien de tractiemanipulator door deze zodanig te richting dat de machine in de gewenste rijrichting beweegt en de gewenste snelheid bereikt;
4. rijd naar het werkgebied.

### GEVAAR

De inschakeling van de tractie moet gebeuren volgens de beschreven werkwijzen (par. 6.3) om te beletten dat de machine, door een te bruuske start, begint te steigeren en u de macht over het stuur kwijtraakt, in het bijzonder op hellingen.

---

### 7.5.2 Achteruitversnelling

---

#### OPMERKING

---

Het inschakelen van de achteruitversnelling dient uitgevoerd te worden als de machine stilstaat.

---

Door de achteruitversnelling in te schakelen, worden alle verschillende voortgangsmodi tijdelijk gedeactiveerd, die worden hersteld door de manipulatorhendel van achteren naar voren te bewegen.

### 7.5.3 Het gras maaien

1. Zet de snijgroep in de werkstand (par. 6.5).

2. De snij-inrichtingen inschakelen (par. 6.5), enkel op het grasveld, vermijd de snij-inrichtingen in te schakelen op grond met grind of te hoog gras.
3. Begin heel langzaam en voorzichtig te rijden en te maaien op de grasgrond.
4. Pas de rijsnelheid, de snelheid van de messen (indien aanwezig) en de maaihoogte aan (par. 6.4) aan de condities van het gazon (hoogte, dichtheid en vochtigheid van het gras) en aan de hoeveelheid gemaaid gras.

### VERWITTINGING

Wanneer het laadniveau onder de 10%-drempel zakt, begint de eerste batterij-LED (Afb. 9.B) te knipperen. Als het laadniveau onder de 4% komt, knippert de LED sneller, worden de snij-inrichtingen uitgeschakeld en moet de accu opnieuw worden ingevoerd en opgeladen.

---

---

### OPMERKING

---

Het gazon zal er beter uitzien als het steeds op dezelfde hoogte en afwisselend in de twee richtingen gemaaid wordt (Afb. 14.A.B).

---

Schakel de snij-inrichtingen uit en breng de snijgroep naar de hoogste stand:

- Tijdens verplaatsingen tussen werkzones.
- Bij het oversteken van oppervlaktes zonder gras
- Elke keer wanneer men een hindernis moet overkomen.

### 7.5.4 Tips om altijd een mooi gazon te hebben

- Voor een mooi, groen en zacht gazon is het nodig dat het gras regelmatig gemaaid wordt. Het gazon kan van verschillende soorten gras zijn. Bij regelmatig maaien, groeit het gras sneller, waardoor meer wortelgroei ontstaat en een mooi dicht gazon bekomen wordt; indien minder vaak gemaaid wordt, wordt ook de groei van hoog en wild gras bevorderd (klaver, margrietten, enz.).
- Het is beter het gras te maaien als het gazon goed droog is.
- De snij-inrichtingen dienen geen gebreken te vertonen en goed scherp te zijn, zodat het gras op de juiste manier wordt afgesneden zonder uitgerukt te worden. Dit kan namelijk tot vergeling van de punten leiden.
- De maai frequentie wordt bepaald aan de hand van de groei van het gras, waarbij vermeden moet worden dat het gras te hoog wordt.
- In de warmste en droogste tijden van het jaar is het beter om het gras iets hoger te laten worden zodat het gazon niet uitdroogt.
- De optimale hoogte van het gras van een goed verzorgd gazon bedraagt ongeveer 4-5 cm en met een enkele maaibeurt wordt het best niet meer dan

een derde van de volledig lengte gemaaid. Als het gras erg hoog is, raden wij aan om het gazon, met tussenpoos van één dag, in twee keer te maaien, de eerste keer met de snij-inrichtingen in de hoogste stand en smallere grasstroken tegelijk maaiend en de tweede keer met de snij-inrichtingen in de gewenste stand (Afb. 15).

- Het gazon zal er mooier uitzien als het maaien afwisselend, in de lengte- en in de dwarsrichting uitgevoerd wordt (Afb. 14).
- Als de snijinrichtingen telkens met gras verstopt geraken, is het beter om de snelheid te vertragen zodat het maaien niet te snel gebeurt ten opzichte van de toestand van het gazon; mocht het probleem aanhouden dan kan het ook zijn dat de snij-inrichtingen niet goed geslepen zijn of dat het profiel van de vleugels vervormd is.
- Pas erg goed op bij het maaien langs struiken en boorden. Deze kunnen de stand van de snijgroep ontregelen en de zijkant van de snijgroep en de snij-inrichtingen beschadigen.

### 7.5 Einde van het maaien

Na het maaien:

1. de snij-inrichtingen uitschakelen;
2. de terugweg afleggen met de snijgroep in de hoogste stand (8).

### 7.6 STOPPEN

Om de machine te stoppen:

1. Laat de tractiecontrole-manipulator los om het rijden te stoppen.
2. Schakel de machine uit door de sleutel te verwijderen.

### OPMERKING

Om de lading van de accu in stand te houden, wordt de sleutel niet ingevoegd gelaten wanneer de machine niet in gebruik is.

### 7.7 NA HET GEBRUIK

1. Laat de machine afkoelen alvorens ze in elke willekeurige ruimte op te bergen.
2. Reinig de machine (par. 8.4).
3. Controleer of er geen onderdelen los of beschadigd zijn. Vervang, indien nodig, de beschadigde onderdelen en klem eventueel schroeven en moeren die losgekomen zijn weer vast of neem contact op met het geautoriseerde dienstcentrum.
4. Plaats de machine in de buurt van een stopcontact en laad de accu op (par. 8.2.2), zodat ze volledig werkzaam is bij het volgende gebruik.

Elke keer wanneer men de machine onbewaakt laat, de bestuurdersplaats verlaat: of de machine parkeert:

1. Breng de machine;
2. Zet de snijgroep in de laagste stand «1»;
3. Verzeker U ervan dat alle bewegende delen volledig stilstaan;
4. De sleutel verwijderen.

### ! LET OP

Laat de machine altijd in een schaduwrijke of beschutte omgeving staan, bij een temperatuur lager dan +35°C

## 8. GEWOON ONDERHOUD

### 8.1 ALGEMEEN

#### ! GEVAAR

De veiligheidsnormen die in acht genomen moeten worden, zijn beschreven in hfdst. 2. Neem deze aanwijzingen strikt in acht om geen ernstige risico's of gevaren te lopen.

Vooraleer eender welke controle, reiniging of ingreep voor onderhoud/afstelling op de machine uit te voeren:

1. de snij-inrichting uitschakelen;
2. stop de machine;
3. verzeker u ervan dat alle bewegende delen volledig stilstaan;
4. verwijder de sleutel;

#### ! GEVAAR

Laat de sleutel nooit in het contact zitten of binnen het bereik van kinderen of personen die de machine niet mogen gebruiken.

5. lees de desbetreffende instructies;
6. Draag geschikte kledij, werkhandschoenen en een beschermende bril.

De frequenties en de soorten ingrepen zijn samengevat in de "Tabel Onderhoud". Het doel van de tabel is om uw machine een optimale conditie te laten behouden. Hierin staan de voornaamste ingrepen en de tijden waarop ze uitgevoerd moeten worden. Voer de desbetreffende handeling uit in functie van de eerstkomende vervaldatum.

Het gebruik van niet originele of niet correct gemonteerde wisselstukken en toebehoren kan negatieve gevolgen hebben op de werking en de veiligheid van de machine. De fabrikant wijst alle aansprakelijkheid af in geval van schade, letsels of ongevallen veroorzaakt door die producten. De originele wisselstukken worden geleverd door de geautoriseerde dienstcentra en wederverkopers.

## 8.2 ACCU

### 8.2.1 Autonomie van de accu

De autonomie van de accu (en dus de oppervlakte van het gazon dat bewerkt kan worden alvorens de accu opgeladen moet worden) is hoofdzakelijk afhankelijk van:

- A. Arbeidsfactoren die een grotere energiebehoefte opleveren (bijv. maaien met dicht, hoog, vochtig gras).
- B. Gedrag van de bediener, die de volgende punten moet vermijden:
  - de machine vaak aan- en uit te schakelen tijdens het werken;
  - een overmatige hoeveelheid gras verwijderd in relatie tot de staat van het gazon;
  - Een te hoge voortbewegingssnelheid vergeleken met de hoeveelheid gras die gemaaid moet worden;
- C. Omgevingsfactoren, zoals een hoge omgevingstemperatuur, boven + 35°C.

Om de autonomie van de accu te bevorderen, is het raadzaam:

- het gras te maaien wanneer de gazon droog is;
- het gras vaak te maaien om te vermijden dat het te hoog groeit;
- een hogere maaihoogte in te stellen wanneer het gras hoger staat en een tweede maaibeurt uit te voeren op een lagere hoogte;
- de machine niet te gebruiken in functie "mulching" wanneer het gras zeer hoog staat.
- het gras maaien bij een temperatuur tussen +5 en +35 °C.

### 8.2.2 Herlading van de accu

De energie die benodigd is voor de werking van de machine wordt verzekerd door een accu die een zorgvuldig onderhoud vereist om de werkzaamheid en de levensduur ervan te verzekeren.

De accu van uw machine dient steeds te worden opgeladen:

- Bij het eerste gebruik na de aankoop van de machine.
- Bij het bereiken van de minimale laaddrempel (Afb. 12.F).
- Vóór elke langere periode waarin de machine niet zal worden gebruikt.
- Minimaal één keer per maand tijdens opslag.
- Vóór de machine na een lange periode van stilstand opnieuw in gebruik te nemen.

### ⚠ LET OP

Als de accu niet via de daarvoor bestemde acculader op het lichtnet is aangesloten, wordt de acculading verlaagd, zelfs als de machine niet wordt gebruikt. Mochten de accu's diep ontladen worden, dan kunnen ze ernstig beschadigd raken en onbruikbaar worden. De garantie dekt de schade veroorzaakt door een niet regelmatig opgeladen accu niet.

### ⚠ LET OP

Het opladen mag uitsluitend gebeuren via het daarvoor bestemde stopcontact (Afb. 16.B) en de meegeleverde acculader (Afb. 16.D) of een ander type vermeld in de tabel "Technische gegevens". Andere oplaadsystemen kunnen de accu op een onherstelbare manier beschadigen.

### ⚠ LET OP

Het opladen van de accu moet uitgevoerd worden in een omgeving die beschermd is tegen de slechte weersomstandigheden, in de schaduw, bij een temperatuur tussen +5 en +35°C.

### OPMERKING

De accu kan op eender welk moment, ook gedeeltelijk, opgeladen worden, zonder risico op beschadiging.

### ⚠ VEILIGHEIDSLINSTRUCTIES

Voer geen onderhoud of reiniging uit terwijl de batterijen opgeladen worden.

Om de batterij op te laden:

- Plaats de machine nabij een stopcontact met sterpunt (om het gebruik van verlengsnoeren te vermijden) en verwijder de sleutel;
- Open de achterdeur (Afb. 16.A);
- Sluit de meegeleverde acculader (Afb. 16.D) aan op de oplaadaansluiting (Afb. 16.B) met de juiste bajonetsluiting om de respectievelijke connector vast te zetten (Afb. 16.C);
- Sluit de acculader aan op het lichtnet door de betreffende stekker in het stopcontact te steken (Afb. 17).

### Alleen in sommige commerciële zones:

Om de accu op te laden wordt een stopcontact met veiligheidsdifferentieelschakelaar meegeleverd (Afb. 18.A), indien aanwezig, waarop de oplaadkabel moet worden aangesloten (Afb. 16.D).

Het stopcontact met veiligheidsdifferentieelschakelaar moet op het stopcontact worden aangesloten en de functietest moet worden uitgevoerd:





1. Druk op de knop "RESET" (Afb. 18.B) om de werking te activeren. Het controlelampje moet "AAN" zijn (Afb. 18.C).
2. Druk op de knop "TEST" (Afb. 18.D) om de werkingstest uit te voeren. Het controlelampje moet "UIT" zijn (Afb. 18.C).

### ⚠ GEVAAR

Als de functietest mislukt, mag de RCD-aansluiting niet gebruikt worden. Als de functietest met succes is beëindigd, kunt u ze gebruiken en doorgaan met de oplaadfase.

Het volledig opladen duurt ongeveer 2-8,5 uur (afhankelijk van de accu en acculader), waarbij de signaleringsleds (Afb. 9.F) progressief knipperen. Wanneer elke individuele laaddrempel is bereikt, blijft de respectievelijke LED continu branden, terwijl de andere blijven knipperen.

De batterij kan worden opgeladen voor onbepaalde tijd.

Status lading (SOC)	Inschakeling led
SOC > 80%	 1 2 3 4 5
60% ≤ SOC < 80%	 1 2 3 4 5
40% ≤ SOC < 60%	 1 2 3 4 5
20% ≤ SOC < 40%	 1 2 3 4 5
10% ≤ SOC < 20%	 1 2 3 4 5

Het opladen van de accu kan gestopt worden als het laadniveau tussen LED 1 en 4 is.

### ⚠ LET OP

Onderbreek de oplaadfase niet wanneer LED 5 knippert, maar wacht tot deze continu oplicht. Als alle leds continu branden, is de accu 100% opgeladen.

### ⚠ VERWITTINGING

De oplaadtijden van de accu kunnen toenemen als de machine onder zware omstandigheden is gebruikt, met als gevolg een signalering van oververhitting van de accu (hoofdstuk 15).

### ⚠ VERWITTINGING

Bij een volledig ontladen accu blijven de signalerings-LED's uit totdat de minimale laaddrempel is bereikt.

Wanneer het opladen volledig is, vermindert het herlaadsysteem de toevoer van de stroom om de lading van de accu op de optimale waarden te houden en te integreren.

### ⚠ VERWITTINGING

Als de acculader op de machine is aangesloten, en de 5 LED's Afb. 9.B gelijktijdig knipperen, betekent dit dat de accu niet opgeladen wordt. Controleer de acculader/netaansluiting.

### OPMERKING

Het energieverbruik voor het behouden van de lading is uiterst laag en economisch verwaarloosbaar.

### OPMERKING

Tijdens het opladen zijn alle machinefuncties uitgeschakeld, zelfs als de sleutel volledig is ingestoken.

### ⚠ LET OP

De accu die op de machine gemonteerd is ontworpen en vervaardigd voor dit soort gebruik en dus:  
- ontkoppel of verwijder de accu's niet uit hun respectievelijke behuizingen;  
- vervang de accu's niet door niet-originele exemplaren;  
- voer geen ingrepen uit die niet in deze handleiding beschreven zijn.  
In geval van problemen met de batterijen, dient Uw Wederverkoper te contacteren.

### 8.3 ANTISCALP WIELTJES

Door de verschillende montageposities van de wielen wordt er een veiligheidsafstand "H" gehouden tussen de rand van de snijgroep en de grond (Afb.19.A).

Regel de positie van de antiscalp wielen naar gelang de oneffenheid van de grond.

#### VEILIGHEIDSINSTRUCTIES

Deze werkzaamheid moet steeds op beide wieltjes uitgevoerd worden, die op dezelfde hoogte geplaatst moeten worden, bij uitgeschakelde machine.

Om de positie te veranderen:

1. draai de schroef los (Afb. 19.B);
2. herplaats het wieltje (Afb. 19.A) met de afstandhouder (Afb. 19.C) in de opening ter hoogte van de gewenste afstand;
3. draai de schroef (Afb. 19.B) stevig in de moer (Afb. 19.D).

### 8.4 REINIGING

Reinig de machine na ieder gebruik volgens de volgende aanwijzingen.

#### 8.4.1 Reiniging van de machine

- Reinig de buitenkant van de machine door de plastic delen van de carrosserie schoon te maken met een spons met water en reinigingsmiddel, en let er goed op dat de elektrische motoren, de accu en de onderdelen van de elektrische installatie niet beschadigd worden.
- Houd de motor en de zitting van de accu vrij van resten gras, bladeren of teveel vet, om het risico op brand tot een minimum te herleiden.
- Houd het knoppenbord en de manipulatorbescherming van de tractieafstelling vrij van vuil en puin.

#### LET OP

Gebruik in geen geval water met hoge druk of bijtende middelen voor het reinigen van de carrosserie en de elektrische motoren.

#### 8.4.2 Reiniging van de snijgroep

Maak de snijgroep zorgvuldig schoon om alle grasresten en afval te verwijderen.

#### WAARSCHUWING

Verwijder tijdens het schoonmaken van de snijgroep mensen en dieren uit het omliggende gebied.

### a. Reiniging van de binnenkant

#### LET OP

Het wassen van de binnenkant van de maaiinrichting en het uitwerpkanaal moet worden uitgevoerd met de zijdelingse aflaatdeflector of met de mulchplug gemonteerd.

1. Plaats de machine op een vlakke oppervlakte en met een stevige vloer.
2. Sluit een waterleiding aan op een van de twee speciale fittingen (Afb. 20.A) en activeer de watertoevoer.
3. Ga op de bestuurdersstoel zitten, houd de transmissiemanipulator in de centrale "neutrale" stand en start de machine.
4. Laat de snij-inrichtingen volledig zakken en schakel de snij-inrichtingen in.
5. Laat het water een paar minuten stromen en stop de machine.
6. Sluit de watertoevoer af en koppel de slang los van de fitting.
7. Herhaal de procedure bij de andere fitting.

### b. Reiniging van de buitenkant

#### VEILIGHEIDSINSTRUCTIES

Op de bovenkant van de snijgroep mogen zich geen afval en droge grasresten ophopen om de doeltreffendheid en de veiligheid van de machine op maximaal niveau te houden.

Voor de reiniging van de bovenkant van de snijgroep:

- laat het geheel van de snijinrichtingen volledig zakken (positie "1");
- een persluchtstraal blazen (Afb. 21).

### 8.5 SMERING

Object	Actie
Snijgroep	Smeer de hijspunten met olie (Afb.22.A).
Assen van de achterwielen	Verwijder de wielen. Smeer de assen met vet (par. 9.3.4) (Afb. 22.B).

### 8.6 MOEREN EN SCHROEVEN VOOR BEVESTIGING

Laat bouten en schroeven vastgedraaid zitten om er zeker van te zijn dat de machine altijd op een veilige manier gebruiksklaar is.



## 9. BUITENGEWOON ONDERHOUD

### 9.1 VEILIGHEIDSAANBEVELINGEN

#### VEILIGHEIDSIINSTRUCTIES

Men dient onmiddellijk de Verkoper of een gespecialiseerd Centrum te contacteren indien men onregelmatigheden aantreft in de werking:

- de neutrale stand van de manipulator van de aandrijving (bedrijfsrem);
- het aangrijpen en stoppen van snij-inrichtingen;
- het inschakelen van de tractie in vooruit- of achteruitversnelling of bij de richtingveranderingen.

### 9.2 SNIJGROEP / SNIJ-INRICHTINGEN

#### 9.2.1 Uitlijning snijgroep

Een correcte afstelling van de snijgroep is belangrijk om een mooi gelijkmatig gemaaid gazon te verkrijgen (Afb. 15).

Als het gras onregelmatig gemaaid wordt, de bandenspanning nakijken (par. 7.1.3). Indien dat niet voldoende is voor een eenvormig gazon, neem dan contact op met uw verkoper voor de afstelling van de uitlijning van de snijgroep.

#### 9.2.2 Snij-inrichtingen

Een botte snij-inrichting rukt het gras uit een veroorzaakt de vergeling van het gazon.

#### VEILIGHEIDSIINSTRUCTIES

Laat de beschadigde, geplooide of versleten snij-inrichtingen steeds in koppel vervangen, samen met de schroeven, om de balans te behouden.

#### WAARSCHUWING

Alle handelingen met betrekking tot de snij-inrichtingen (demontage, slijpen, balanceren, repareren, hermonteren en/of vervangen) zijn veeleisende klussen die naast het gebruik van geschikt materieel ook specifieke expertise vereisen; om veiligheidsredenen moeten ze daarom altijd worden uitgevoerd in een gespecialiseerd centrum.

#### LET OP

Gebruik steeds originele snij-inrichtingen, met de code aangegeven in de tabel "Technische Gegevens".

## OPMERKING

Gezien de ontwikkeling van het product, kunnen de snij-inrichtingen aangegeven in de "Technische Gegevens" in de loop van de tijd vervangen worden door andere, met soortgelijke eigenschappen voor wat betreft verwisselbaarheid en functionele veiligheid.

### 9.3 VERVANGING VAN DE VOORSTE / ACHTERSTE WIELEN

#### 9.3.1 Voorafgaande werkzaamheden

#### GEVAAR

Gebruik een geschikte hefinrichting.

Vooraleer de wielen te vervangen, moet men de volgende werkzaamheden uitvoeren:

1. Plaats de machine op een stevige en vlakke oppervlakte, die de stabiliteit van de machine garandeert.
2. Breng de machine.
3. De sleutel verwijderen.

#### 9.3.2 Vervanging van de achterwielen

1. Controleer of de gesloten krik voldoende hoogte heeft voor de afstand van het aanbrengpunt tot de grond.
2. Controleer of de krik perfect loodrecht op het terrein staat.
3. Schakel de transmissie in zodat de achterwielen vergrendeld zijn (par. 6.3.1).
4. Plaats houten wiggen (Afb. 23.A) voor en achter de twee voorwielen (Afb. 23.B), om te voorkomen dat de machine per ongeluk in beweging komt wanneer beide achterwielen (Afb. 23.C) omhoog staan.
5. Plaats de krik (Afb.24.A) in het midden van de twee trekstangen (Afb.24.B) die de transmissie-eenheden verbinden (Afb.24.C), plaats een houten dikte (Afb.24.D) om de de trekstangen niet beschadigen en zorgen voor een goede stabiliteit op het hijspunt.

## OPMERKING

De krik gepositioneerd zoals hierboven beschreven brengt beide wielen omhoog.

6. Werk op de krik en til de machine net genoeg op om het te vervangen wiel gemakkelijk te kunnen verwijderen.

## VEILIGHEIDSLINSTRUCTIES

Verzekert u ervan dat de machine stabiel en stil blijft staan tijdens het optillen. Indien men iets vreemds merkt, moet men de krik onmiddellijk omlaag brengen, controleren en eventuele problemen oplossen en vervolgens de machine opnieuw optillen.

7. Verwijder het deksel (Afb. 25.A).
8. Verwijder, met behulp van een schroevendraaier, de veerring (Afb. 25.B) en de drukring (Afb. 25.C.).
9. Verwijder het wiel dat vervangen moet worden.
10. Smeer de as (Afb. 25.D) in met vet.
11. Monteer het nieuwe wiel.
12. Plaats de schoudering, de borging en het deksel voorzichtig terug.

### OPMERKING

Het is noodzakelijk om te controleren of de achterwielen dezelfde diameter hebben en beide zijn opgepompt tot de voorgeschreven druk (Afb. 26.A). In geval van een verkeerde uitlijning tussen de wielen (Afb. 26.B) en onregelmatige sneden, is het noodzakelijk om de uitlijning van de snijrichtingen af te stellen in een erkende werkplaats.

#### 9.3.3 Vervanging van de voorwielen

1. Schakel de transmissie in zodat de achterwielen vergrendeld zijn (par. 6.3.1), om elke onbedoelde beweging van de machine te voorkomen;
2. Plaats een houten plank van ongeveer 2-3 cm dik (Afb. 27.A) onder het voorwiel tegenover het te vervangen wiel (Afb. 27.B), zodat het te vervangen wiel (Afb. 27.C) net genoeg opgetild is op om het er comfortabel uit te kunnen halen.
3. Terwijl u de schroef vasthoudt (Afb. 28.A), draait u de moer los (Afb. 28.B).
4. Verwijder de schroef (Afb. 28.A) met de ringen (Afb. 28.C) en verwijder het wiel (Afb. 28.D).
5. Monteer het nieuwe wiel.
6. Plaats de schroef en ringen voorzichtig terug en draai vervolgens de moer volledig vast (Afb. 28.B).

#### 9.3.4 De banden repareren of vervangen

De banden zijn "Tubeless" en iedere vervanging of reparatie als gevolg van een lek dient dan ook door een vakman uitgevoerd te worden volgens de, voor dit type banden, geldende voorschriften.

## 10. STALLING

Wanneer de machine gedurende meer dan 30 dagen opgeborgen moet worden:

1. Verwijder de contactsleutel.
2. Reinig de machine zorgvuldig.
3. Controleer of de machine geen schade vertoont. Contacteer, indien nodig, het geautoriseerde dienstencentrum.
4. Berg de machine op:
  - met de snijgroep omlaag;
  - de ingeschakelde transmissies;
  - in een droge ruimte;
  - beschermt tegen de elementen, in de schaduw, bij een aanbevolen temperatuur tussen +0 en +40°C;
  - indien mogelijk bedekt met een doek;
  - buiten bereik van kinderen;
  - na zich ervan verzekerd te hebben de sleutels of werktuigen die voor het onderhoud gebruikt werden, verwijderd te hebben.

### LET OP

De accu moet minstens één keer per maand volledig opgeladen worden en altijd voordat u de activiteit hervat.

Wanneer de machine weer gestart wordt, dient men de machine voor te bereiden zoals aangegeven is in het hoofdstuk "7. Gebruik van de machine".

## 11. HANTERING EN TRANSPORT

- Wanneer men de machine hanteert, moet men:
  1. de snij-inrichting uitschakelen;
  2. de snijgroep in de hoogste stand zetten;
  3. schakel de machine uit en haal de contactsleutel weg;
  4. schakel de transmissie uit (par. 6.4).
- Wanneer men de machine met een wagen of aanhangwagen vervoert, moet men:
  - gebruik oppriten van voldoende breedte, lengte en sterkte voor het gewicht en de afmetingen van de machine;
  - hef het dek op tot de maximale maaiahogte met behulp van de instelhendel;
  - de machine laden met de elektrische motor uitgeschakeld, met de contactsleutel uit het stopcontact van de machine, zonder bediener, duwend, en met een geschikt aantal personen;
  - laat het geheel van de snijinrichting volledig zakken;
  - schakel de machine uit en verwijder de sleutel;
  - schakel de transmissie in (par. 6.4);
  - bevestig de machine aan het voertuig met behulp van de twee haken aan de achterkant. Bevestig de machine niet aan elementen die beschadigd kunnen raken.

## VEILIGHEIDSinSTRUCTIES

Neem contact op met het Servicecentrum als u het gevoel heeft dat u de behandeling of het transport niet veilig kunt uitvoeren.

## 12. ASSISTENTIE EN HERSTELLINGEN

Deze handleiding verstrekt alle gegevens die u nodig hebt om de machine te kunnen gebruiken en om er op de juiste manier eenvoudige onderhoudswerkzaamheden aan te kunnen verrichten, die de gebruiker zelf kan uitvoeren. Alle afstellingen en onderhoudshandelingen die niet beschreven zijn in deze handleiding moeten uitgevoerd worden door uw Verkoper of in een gespecialiseerd Centrum dat beschikt over de nodige kennis en uitrustingen om de werken correct uit te voeren, met respect voor het oorspronkelijk niveau van veiligheid van de machine. Handelingen die uitgevoerd werden in niet geschikte structuren of door onbekwame personen doen elke vorm van garantie en alle verplichtingen of aansprakelijkheid van de Fabrikant vervallen.

- Enkel de geautoriseerde dienstencentra mogen de herstellingen en onderhoudsingrepen in garantie uitvoeren.
- De geautoriseerde dienstencentra gebruiken enkel originele wisselstukken. De originele wisselstukken en toebehoren werden speciaal voor de machines ontwikkeld.
- Niet originele wisselstukken en toebehoren zijn niet goedgekeurd; het gebruik van niet originele wisselstukken en toebehoren brengt de veiligheid van de machine in gevaar en onthefte de Fabrikant van alle verplichtingen en aansprakelijkheden.
- Men raadt aan de machine eens per jaar aan een geautoriseerd dienstcentrum toe te vertrouwen voor het onderhoud, assistentie en controle van de veiligheidsinrichtingen.

## 13. GARANTIEDEKKING

De garantiedekking is enkel bestemd voor de consumenten, d.w.z. niet professionele bedieners. De garantie dekt alle kwaliteits- en fabricagefouten die tijdens de garantieperiode door uw Wederverkoper of door een gespecialiseerd Centrum vastgesteld worden. De toepassing van de garantie is beperkt tot

de herstelling of vervanging van het defect geachte onderdeel.

De toepassing van de garantie is ondergeschikt aan een regelmatig onderhoud van de machine.

De gebruiker moet aandachtig de aanwijzingen volgen die in de bijgevoegde documentatie verschaft is.

De garantie geldt niet voor schade te wijten aan:

- Onvoldoende kennis van de vergezellende documentatie (Gebruiksaanwijzing).
- Professioneel gebruik.
- Achteloosheid, nalatigheid.
- Externe oorzaak (bliksem, stoten, aanwezigheid van vreemde voorwerpen in de machine) of incident.
- Onjuist of niet door de Fabrikant toegestaan gebruik en montage.
- Gebrekkig onderhoud.
- Wijziging van de machine.
- Gebruik van niet originele wisselstukken (aanpasbare stukken).
- Gebruik van toebehoren dat niet door de fabrikant verschaft of goedgekeurd werd.

Deze garantie geldt bovendien niet voor:

- De handelingen voor gewoon/buitengewoon onderhoud (beschreven in de gebruiksaanwijzing).
- De normale slijtage van verbruiksmateriaal zoals snij-inrichtingen, wielen, koplampen, veiligheidsbouten en draden.
- Normale slijtage.
- Esthetische slijtage van de machine wegens het gebruik.
- De steunen van de snij-inrichtingen.
- De eventueel bijkomende onkosten voor activering van de garantie, zoals de reiskosten tot bij de gebruiker, het vervoer van de machine naar de Wederverkoper, de huur van uitrustingen voor de vervanging of de oproep van een externe maatschappij voor alle onderhoudswerkzaamheden.

De gebruiker is beschermd door de nationale wetten van zijn eigen land. De rechten van de koper die voorzien zijn in de nationale wetten van zijn eigen land, zijn op geen enkele wijze beperkt door deze garantie.

## 14. TABEL ONDERHOUD

In de vakjes ernaast kunt u de datum of het aantal werkuren noteren wanneer de ingreep is uitgevoerd.





Ingreep	Frequentie (uren)	Uitvoering (Datum of Uren)					Nota's
Controle van alle bevestigingen	Voor eender welk gebruik						
Controle bandendruk	Voor eender welk gebruik						par. 7.1.3
Veiligheidscontroles / Controle van de commando's	Voor eender welk gebruik						par. 7.2
Controle van de hendel ontgrendeling transmissie	Voor eender welk gebruik						par. 6.3
Montage/Controle van de beschermingen aan de uitgang	Voor eender welk gebruik						par. 5.3
Lading van de accu	Voor eender welk gebruik Aan het einde van ieder gebruik Voor de stalling						par. 8.2
Algemene reiniging en controle	Aan het einde van ieder gebruik						par. 8.4
Controle van eventuele schade aan de machine. Contacteer, indien nodig, het geautoriseerde dienstencentrum.	Aan het einde van ieder gebruik						
Controle koppeling en bijstellen snij-inrichting	25						*
Vervanging snij-inrichtingen	100						*
Algemene smering	25						par. 8.5 **



\* Handeling die door uw Verkoper of door een gespecialiseerd Centrum moet uitgevoerd worden.

\*\* De algemene smering van alle bewegende onderdelen moet bovendien, elke keer er verwacht wordt de machine voor geruime tijd niet te gebruiken, uitgevoerd worden.

## 15. PROBLEMEN IDENTIFICATIE

Probleem	Oorzaak	Oplossing
1. De machine gaat niet aan.	Accu plat.	Laad de accu weer op (par. 8.2.2).
2. De hoogte van het gras is onregelmatig	De messen van het maaisysteem zijn niet scherm.	Richt u tot een erkende servicewerkplaats.
	De rijsnelheid is te hoog ten opzichte van de hoogte van het te snijden gras.	Verlaag de rijsnelheid en/of verhoog de maaihoogte.  Wacht tot het gras droog is.
	De snijgroep is vol gras.	Maak de snijgroep schoon.

<p>3. Afwijkende trillingen gedurende het gebruik.</p>	<p>Maaisysteem niet gebalanceerd.</p> <p>Messen maaisysteem los.</p> <p>Losgeraakte onderdelen.</p> <p>Eventuele beschadigingen</p>	<p>Richt u tot een erkend servicecentrum voor controles, vervangingen of herstellingen.</p>
<p>4. Het pictogram (Afb. 9.B) blijft aan en de acculeds 2 en 5 knipperen.</p> 	<p>Stroomoverbelasting uit de accu door:</p>	
<p>5. Het pictogram (Afb. 9.L) knippert. Alle andere indicaties in het knoppenbord (pictogrammen/led) blijven actief en zichtbaar.</p> 	<p>Vooralarm bij te hoge temperatuur van de accu, de trekmotor en/of de motoren van de snij-inrichtingen voor:</p>	
<p>De pictogrammen (Afb. 9.F) en (Afb. 9.L) blijven aan en de acculeds 2 en 4 knipperen.</p> 	<p>Over-/ondertemperatuur van de accu door:</p>	<p>Zet de machine uit, wacht minstens 5 minuten en start hem dan opnieuw.</p>
<p>6. Het pictogram (Afb. 9.F) blijft aan en de acculeds 1, 4 en 5 knipperen.</p> 	<p>Huidige overbelasting van snij-apparaten door:</p>	
<p>7. De pictogrammen (Afb. 9.F) en (Afb. 9.L) blijven aan en de acculeds 1 en 3 knipperen.</p> 	<p>Overtemperatuur van de motoren van de snij-apparaten door:</p>	<p>Zet de machine uit, wacht minstens 5 minuten en start hem dan opnieuw.</p>

<p>8. Het pictogram (Afb. 9.F) blijft aan, de accu's 1, 3 en 5 knipperen.</p> 	Blokkering van de motoren van de snijapparaten door:	
	1. Zware werkcondities.	Verlaag de rijsnelheid. Verhoog de maaihoogte.
	2. Verklemmingen die de rotatie van de snij-inrichtingen verhinderen.	Verwijder de verklemmingen.
	3. De snijgroep zit vol gras.	Maak de snijgroep schoon.
<p>9. De pictogrammen (Afb. 9.F) en (Afb. 9.L) blijven aan en de accu's 1, 2 en 4 knipperen.</p> 	Overtemperatuur van de trekmotor door:	Schakel de machine uit en wacht minimaal 5 minuten voordat u de startprocedure herhaalt.
	1. Trekmotor onder spanning.	Verlaag de rijsnelheid.
	2. Helling te steil.	Verlaag de snelheid en controleer de helling van de helling waarop u werkt.
<p>10. De pictogrammen (Afb. 9.F) en (Afb. 9.I) blijven aan en de accu's 1, 2, 4 en 5 knipperen.</p> 	De machine wordt gestart met de richtingshendel (Afb. 8.D.1) niet losgelaten (niet in neutrale stand).	Schakel de machine uit en herhaal de startprocedure pas nadat u hebt gecontroleerd of de richtingshendel (Afb. 8.D.1) in neutraal staat (par. 6.4.1).
	11. De pictogrammen (Afb. 9.F) en (Afb. 9.I) blijven aan en de accu's 1, 2, 3 en 5 knipperen.	Eén of beide hendels voor in- /uitschakelen van transmissie (Afb.8.C) in stand transmissie uitgeschakeld.
<p>12. De accu's (Afb. 9.F) gaan opeenvolgend in- en uit, van links naar rechts, en vice versa.</p>	Communicatiefout tussen elektronische modules aan boord.	Schakel de machine uit en herhaal de startprocedure.
		Neem contact op met een servicecentrum als het probleem zich blijft voordoen.

## OPMERKING

Neem voor andere problemen die niet in de tabel staan onmiddellijk contact op met een erkend servicecentrum.

## 16. TOEBEHOREN

### 16.1 KIT VOOR "MULCHING"

Versnipper het gemaaid gras en laat het achter op het terrein (Afb. 29.A).

### 16.2 ACCULADER (SNELLE LADING)

Acculader waarmee de oplaadtijd van de accu verkort kan worden. De lijst van de voor deze machine gehomologeerde acculaders bevindt zich in de tabel van de "Technische Gegevens".

Laat toe de accu efficiënt te houden tijdens de periodes van inactiviteit van de machine, waarbij een optimaal laadniveau en een langere duurzaamheid van de accu gegarandeerd wordt (Afb. 29.B).

### 16.3 AFDEKZEIL

Beschermt de machine van stof als deze niet gebruikt wordt (Afb. 29.C).



## INNHold

1.	GENERELT .....	2	10.	LAGRING.....	22
2.	GENERELLE SIKKERHETSADVARSLER.....	2	11.	FLYTTING OG TRANSPORT .....	22
3.	SIKKERHETSMERKNADER FOR GRESSLIPPER MED SITTENDE FØRER .....	5	12.	SERVICE OG REPARASJONER .....	23
3.1	Opplæring.....	5	13.	HVA SOM DEKKES AV GARANTIEEN .....	23
3.2	Forberedende operasjoner .....	5	14.	VEDLIKEHOLDSTABELL .....	24
3.3	Under bruk.....	5	15.	FEILSØKING.....	24
3.4	Vedlikehold, lagring.....	6	16.	TILBEHØR.....	27
4.	BLI KJENT MED MASKINEN .....	7	16.1	Mulching-sett .....	27
4.1	Beskrivelse av maskinen og beregnet bruk.....	7	16.2	Batterilading (hurtiglading).....	27
4.2	Sikkerhetssymboler .....	8	16.3	Presenning.....	27
4.3	Identifikasjonsetikett .....	8			
4.4	Hovedkomponenter .....	9			
5.	MONTERING.....	9			
5.1	Komponenter og utstyr.....	9			
5.2	Montering av setet .....	9			
5.3	Montering av deflektor for sideutkast .....	9			
5.4	Montering av klippeenhetens sidekanter...	10			
6.	KOMMANDOER OG TJENESTER.....	10			
6.1	Konsensusnøkkel.....	10			
6.2	Nødknapp .....	10			
6.3	Spak for innkobling / utkobling av giret .....	10			
6.4	RETNING kommando.....	10			
6.5	Spak for regulering av klippehøyden .....	11			
6.6	Ekstra uttak for USB-tilbehør.....	11			
6.7	Kontakt for batterilading.....	11			
6.8	Trykknapp-panel .....	11			
6.9	Bluetooth funksjon .....	13			
7.	BRUK AV MASKINEN.....	13			
7.1	Forberedende operasjoner .....	13			
7.2	Sikkerhetskontroller .....	14			
7.3	Bruk i skråninger .....	15			
7.4	Start.....	16			
7.5	Arbeid.....	16			
7.6	Stopp .....	17			
7.7	Etter bruk .....	17			
8.	ORDINÆRT VEDLIKEHOLD .....	17			
8.1	Generelt.....	17			
8.2	Batteri .....	18			
8.3	antiskalperingshjul .....	20			
8.4	Rengjøring .....	20			
8.5	Smøring .....	20			
8.6	Festeskruer og -mutrer.....	21			
9.	EKSTRAORDINÆRT VEDLIKEHOLD .....	21			
9.1	Sikkerhetsforskrifter .....	21			
9.2	Klippeenhet/klippeinnretninger .....	21			
9.3	Utskifting av for-/bakhjulene.....	21			

## 1. GENERELT

### 1.1 HVORDAN LESE BRUKSANVISNINGEN

Bruksanvisningen har noen avsnitt som inneholder spesielt viktig sikkerhets- eller driftsinformasjon. Disse avsnittene er uthevet på forskjellige måter, og har følgende betydning:

#### FARE

Manglende overholdelse av advarselen fører til en overhengende risikosituasjon som, hvis den ikke unngås, vil forårsake øyeblikkelig død eller alvorlig eller permanent skade.

#### VARSEL

Manglende overholdelse av varselet fører til en overhengende risikosituasjon som, hvis den ikke unngås, vil forårsake øyeblikkelig død eller alvorlig eller permanent skade.

#### ADVARSEL

Manglende overholdelse av advarselen fører til en overhengende risikosituasjon som, hvis den ikke unngås, vil forårsake mindre skader på maskinen.

#### MELDING

Gir instruksjon som refererer til bruk av oppførsel som er nødvendig for å håndtere praksis som ikke er relatert til fysisk skade.

#### SIKKERHETSINSTRUKSER

Den gir en instruksjon som refererer til spesifikke prosedyrer som skal følges i tilfelle situasjoner som kan skade menneskers helse eller maskinens sikkerhet.

#### MERK

Gir ytterligere informasjon til instruksjonene i de forrige sikkerhetsmeldingene.

De avsnittene som er merket med en firkant med stiplet grå ramme angir ekstrautstyr som ikke finnes på alle modellene som er dokumentert i denne bruksanvisningen. Kontroller om ekstrautstyret finnes på din modell.

Alle henvisningene til maskinens høyre og venstre side samt for- og bakside gjelder i forhold til brukerens arbeidsposisjon.

## 1.2 REFERANSER

### 1.2.1 Figurer

Figurene i disse bruksinstruksjonene er nummerert 1, 2, 3 og så videre.

Delene angitt på figurene er merket med bokstavene A, B, C, osv.

En henvisning til komponent C i figur 2 angis med teksten: "Se fig. 2 C" eller ganske enkelt "(Fig. 2.C)".

Figurene er veiledende. De faktiske delene kan være forskjellige fra de som er avbildet.

### 1.2.2 Overskrifter

Bruksanvisningen er oppdelt i kapitler og avsnitt. Overskriften til avsnitt "2.1 Opplæring" er en undertittel til "2. Sikkerhetsbestemmelser". Henvisningene til overskrifter eller avsnitt angis med forkortelsene kap. eller avsn. og deretter det gjeldende nummeret. Eksempel: "kap. 2" eller "avsn. 2.1"

## 2. GENERELLE SIKKERHETSADVARSLER

### 2.1 GENERELLE SIKKERHETSADVARSLER

#### ADVARSEL

**Les alle sikkerhetsadvarsler, instruksjoner, illustrasjoner og spesifikasjoner som følger med maskinen.** Manglende overholdelse av instruksjonene som står oppført herunder, kan forårsake elektrisk støt, brann og/eller alvorlige skader.

#### **Oppbevar alle anvisningene og instruksjonene for senere bruk.**

Uttrykket «elektrisk verktøy» nevnt i advarslene, henviser til verktøyet ditt med strømtilførsel fra batteri (med ledning) eller batteridrevet (uten ledning).

#### 1) Sikkerhet der hvor du arbeider

- Hold arbeidsområdet rent og godt opplyst.** Rotete eller dårlig opplyste områder muliggjør ulykker.
- Ikke bruk verktøyet i eksplosjonsfarlige omgivelser, i nærheten av brennbare væsker, gass eller støv.** Elektriske verktøyer utvikler gnister som kan antenne støv eller damp.



- c) **Hold barn og tilskuere på avstand når et elektroverktøy.** *Distrasjoner kan føre til at du mister kontrollen.*

## 2) El-sikkerhet

- a) **Batteriladerens støpsel må være kompatibelt med stikkontakten. Endre aldri støpselet. Ikke bruk adaptere med jordet batteriladeledning.** *Originale støpsler som passer til stikkontakten reduserer risikoen for elektrisk støt.*
- b) **Verktøyet støpsel må være kompatibelt med stikkontakten. Endre aldri på støpselet. Ikke bruk adaptere sammen med elektroverktøy med jordledning.** *Originale støpsler som passer til stikkontakten reduserer risikoen for elektrisk støt.*
- c) **Unngå at motorenheten kommer i kontakt med jording via rør, radiatorer, komfyrer, kjøleskap.** *Risikoen for elektrisk støt øker dersom motorenheten kommer i kontakt med jording.*
- d) **Ikke utsett elektroverktøyet for regn eller våte omgivelser.** *Vannet som trenger inn i et elektroverktøy øker risikoen for elektrisk støt.*
- e) **Ikke trekk i batteriladerens ledning for å ta ut støpselet. Hold batteriladerens ledning unna varme, olje, løsemidler, skarpe gjenstander, skarpe kanter eller deler i bevegelse.** *En ledning som er ødelagt eller som har viklet seg fast, øker risikoen for elektrisk støt.*
- f) **Ikke bruk strømledningen på en upassende måte. Ikke bruk strømledningen for å transportere verktøyet, for å dra i det eller for å koble det fra stikkontakten. Hold strømledningen unna varme, olje, skarpe kanter eller bevegelige deler.** *En ledning som er ødelagt eller som har viklet seg fast, øker risikoen for elektrisk støt.*
- g) **Når du bruker elektroverktøyet utendørs, bruk en skjøteledning som er egnet for utendørs bruk.** *Bruk av skjøteledning egnet for utendørs bruk reduserer risikoen for elektrisk støt.*
- h) **Hvis bruk av et elektroverktøy i et fuktig miljø ikke kan unngås, bruk et strømuttak beskyttet av en differensialbryter (RCD-Jordfeilbryter).** *Bruk av en jordfeilbryter reduserer risikoen for elektrisk støt.*
- i) **Koble batteriladeren kun til stikkontakter med nettspenningen og frekvensen som er angitt på skiltet.**

## ▲ FARE

Fuktighet og strøm er ikke forenelige:

- Håndteringen og tilkoblingen av strømledninger må utføres under tørre forhold.
- Ikke la stikkontakt eller ledning komme i kontakt med et vått område (sølepudd eller fuktig jord).
- Om nødvendig, bruk skjøteledninger med vannrette og godkjente stikkontakter som finnes i handelen.
- Tilførselen av en stikkontakt for lading, koblet til bygningens el-nett, må utføres av en kvalifisert elektriker og tilstrekkelig beskyttet av en jordstrømsenhet (RCD-jordstrømsenhet), med en frigjøringsstrøm i samsvar med gjeldende forskrifter.
- En feil tilkobling kan forårsake kortslutninger, alvorlige eller dødelige personskader.

### • For å unngå avbrudd i strømforsyningen i løpet av ladingen:

- kontroller at den totale strømningshastigheten til det elektriske systemet er tilstrekkelig;
- koble maskinen til en stikkontakt med tilstrekkelig strømstyrke;
- unngå samtidig bruk av annet elektrisk utstyr med høy absorpsjon.

## 3) Personlig sikkerhet

- a) **Vær årvåken, kontroller det du er i ferd med å gjøre, og vis sunn fornuft når du bruker et elektroverktøy. Ikke bruk elektroverktøyet når du er trøtt eller påvirket av narkotika, alkohol eller medisiner.** *Et øyeblikks distrasjon mens du bruker et elektroverktøy kan forårsake alvorlige personskader.*
- b) **Bruk personlig verneutstyr. Ta alltid på vernebriller.** *Bruken av personlig verneutstyr som støvmaske, sko med skliskikker såle, vernehjelm og øreklokker for hørselen, noe som reduserer personlige skadevirkninger.*
- c) **Unngå utilsiktet oppstart. Sørg for at bryteren er i "OFF"-posisjon før du setter inn støpselet, tar tak i eller bærer elektroverktøyet.** *Å bære et elektroverktøy med fingeren på bryteren eller koble det til stikkontakten med bryteren i "ON"-posisjon gjør at ulykker kan inntreffe oftere.*
- d) **Fjern eventuell skiftenøkkel eller justeringsverktøy før du slår på elektroverktøyet.** *En nøkkel eller et redskap som forblir i kontakt med en roterende del av maskinen kan forårsake personskader.*

- e) **Ikke len deg utover. Vær alltid godt understøttet og i god likevekt.**  *Dette gir bedre kontroll over elektroverktøyet i uventede situasjoner.*
- f) **Kle deg på en passende måte. Ikke ta på vide klær eller smykker. Hold håret og klærne på avstand fra de bevegelige delene.**  *Løse klær, smykker eller langt hår kan vikle seg inn i de bevegelige delene.*
- g) **Hvis det er enheter som skal kobles til støvavsug- og oppsamlingssystemer, sørg for at de er tilkoblet og brukt på riktig måte.**  *Bruk av disse enhetene kan redusere risikoen knyttet til støv.*
- h) **Ikke la kjennskapen til bruk av maskinen tillate deg å bli selvtilfreds og ignorere sikkerhetsprinsippene til elektroverktøyet.**  *Uaktsom handling kan forårsake alvorlig skade på en brøkdel av et sekund.*
- 4) Bruk og beskyttelse av elektroverktøyet**
- a) **Ikke overbelast elektroverktøyet. Bruk et elektroverktøy som er egnet til arbeidet.**  *Elektroverktøyet utfører arbeidet bedre og sikrere ved den hastigheten det har blitt prosjektert for.*
- b) **Ikke bruk elektroverktøyet hvis bryteren ikke kan starte eller stoppe det.**  *Et elektroverktøy som ikke kan settes i drift med bryteren er farlig og kan repareres.*
- c) **Ikke bruk maskinen dersom bryteren ikke kan starte eller stoppe det regelmessig.**  *En maskin som ikke igangsettes av nøkkelbryteren, er farlig og må repareres på et servicesenter.*
- d) **Fjern tenningsnøkkelen før du foretar enhver justering eller bytter tilbehør, eller før du lagrer elektroverktøyet.**  *Disse forebyggende sikkerhetstiltakene reduserer risikoen for utilsiktet start av elektroverktøyet.*
- e) **Oppbevar ubrukt elektroverktøy utilgjengelig for barn og la ikke maskinen brukes av personer som ikke er kjent med verktøyet og disse instruksjonene.**  *Elektroverktøy er farlig i hendene på brukere som ikke har fått opplæring.*
- f) **Vær nøye med å utføre vedlikehold av elektroverktøyet og dets tilbehør. Kontroller at de bevegelige delene er på linje og at de beveger seg fritt, at ingen deler er ødelagt, og at det ikke er andre forhold som kan påvirke elektroverktøyet virkemåte. Dersom elektroverktøyet er skadet, må den repareres før bruk.**  *Mange ulykker skyldes manglende vedlikehold.*
- g) **Hold skjæreelementene nyslipte og rene.**  *Et egnet vedlikehold av skjæreelementene, med godt slipte blader, gjør at disse er mindre utsatt for å sette seg fast og lettere å kontrollere.*
- h) **Bruk elektroverktøyet og tilbehøret i samsvar med instruksjonene som følger med, og ta høyde for arbeidsforholdene og den type arbeid som skal utføres.**  *Bruk av elektroverktøyet til operasjoner som forskjellig fra forutsett bruk kan forårsake farlige situasjoner.*
- i) **Hold håndtakene og alle gripeflatene tørre, rene og frie for spor av olje og fett.**  *Glatte håndtak og gripeflatar lar deg ikke bevege og kontrollere verktøyet i uventede situasjoner.*
- 5) Bruk og forhåndsregler for bruk av det batteridrevne verktøyet**
- a) **Bruk kun batteriladere anbefalt av produsenten for å lade batteriene.**  *En lader som passer for en type batteripakke kan skape en risiko for brann, elektrisk støt, overoppheting eller lekkasje av etsende batterivæske når den brukes sammen med en annen batteripakke.*
- b) **Bruk kun spesifikke batterier beregnet for verktøyet.**  *Bruk av en annen type batterigruppe kan forårsake fare for brann og skader.*
- c) **Når batteripakken ikke er i bruk, bør den holdes unna andre metallgjenstander som binders, mynter, nøkler, spiker, skruer eller andre små metallgjenstander som kan kortslutte kontaktene.**  *Kortslutning mellom batterikontaktene kan medføre antennelse eller brann.*
- d) **Et batteri i dårlig stand kan forårsake lekkasje. Unngå kontakt med væsken. I tilfelle kontakt ved et uhell, skyll med vann. Kontakt også lege i tilfelle væsken kommer i kontakt med øynene.**  *Væsken som lekker fra batteriet kan forårsake hudirritasjon eller forbrenning.*
- e) **Ikke bruk et skadet eller modifisert batteri eller verktøy.**  *Skadede eller*

modifiserte batterier kan vise uforutsigbar oppførsel som resulterer i brann, eksplosjon eller fare for skade.

- f) **Ikke utsett batteripakken eller verktøyet for åpen flamme eller høy temperatur.** Eksponering for åpen flamme eller temperaturer over 130 ° C kan forårsake eksplosjon.
  - g) **Følg alle ladeanvisninger og ikke lad opp batteripakken eller verktøyet utenfor temperaturområdet som er spesifisert i instruksjonene.** Feil lading eller lading ved temperaturer utenfor det angitte området kan skade batteriet og øke risikoen for brann.
  - h) **Ikke lad opp batteripakken steder der det finnes damp, brennbare stoffer eller rom med for stor fuktighet. Hvis et fuktig miljø ikke kan unngås, bruk et strømuttak beskyttet av en jordstrømsenhet (RCD-jordstrømsenhet) for å redusere risikoen for elektrisk støt.**
  - i) **Ikke oppbevar batteriladerkabelen innen rekkevidde for barn.**
- 6) **Service**
- a) **La elektroverktøyet bli reparert av kvalifisert personell, og bruk kun originale reservedeler.** Dette gjør at elektroverktøyet sikkerhet opprettholdes.
  - b) **Ikke utfør reparasjoner på batteriet.** Reparasjoner må utføres av produsenten eller av et spesialisert servicesenter.

### 3. SIKKERHETSMERKNADER FOR GRESSKLIPPER MED SITTEDE FØRER

#### 3.1 OPPLÆRING

- Bli kjent med kontrollene og en riktig bruk av maskinen. Lær å stoppe maskinen raskt.
- La aldri barn eller andre som ikke kjenner til disse bestemmelsene bruke maskinen. Kommunale bestemmelser kan fastsette en tillatt minstealder for bruk.
- Ikke transporter barn eller andre passasjerer.
- Husk på at føreren er ansvarlig for ulykker og uforutsette situasjoner som kan oppstå og påføres andre mennesker eller eiendom. Det er brukerens ansvar å vurdere eventuelle

risikoer i området hvor arbeidet skal utføres, og han/hun må ta alle nødvendige forholdsregler for å garantere sin egen og andres sikkerhet. Dette gjelder spesielt når arbeidet skal utføres i hellinger eller i kupert, glatt eller ustabil terreng.

- Denne håndboken er en integrert del av maskinen, derfor må den alltid følges i tilfelle midlertidig eller permanent videreføring av maskinen.

#### 3.2 FORBEREDENDE OPERASJONER

##### Personlig verneutstyr (PVU)

- Bruk egnede klær, kraftige arbeidssko med antisklisåle, og lange benklær. Bruk aldri maskinen barfotet eller med sandaler. Man må iføre seg hørselsvern.
- Bruk av hørselsvern kan redusere kapasiteten til å høre eventuelle advarslar (rop eller alarmer). Vær meget oppmerksom på det som skjer rundt arbeidsområdet.
- Ta ikke på deg skjerv, frakk, halskjeder, armbånd, vide klær eller klær med stropper, slips, eller annet hengende eller omfangsrikt tilbehør som kan sette seg fast i maskinen, gjenstander eller materialer på arbeidsstedet.
- Sett opp langt hår.

##### Arbeidsområde/maskin

Undersøk grundig hele arbeidsområdet, og fjern alt som kan slynges vekk av maskinen eller skade klippeinnretningen/roterende deler (steiner, greiner, ståltråd, ben, osv.).

#### 3.3 UNDER BRUK

##### Arbeidsområde

- Ikke bruk maskinen i eksplosjonsfarlige omgivelser, i nærheten av brennbare væsker, gass eller støv. Elektrisk kontakt eller mekanisk friksjon kan generere gnister som kan antenne støv eller damp.
- Arbeid bare i dagslys eller i godt kunstig lys, og med gode siktforhold.
- Hold personer, spesielt barn, og dyr unna arbeidsområdet. Barn må holdes under oppsyn av en voksen.
- Unngå å bruke gressklipperen på vått gress, når det regner og når det er fare for dårlig vær, spesielt hvis det er fare for lyn.
- Vær spesielt oppmerksom på ujevnheter i terrenget (humper, søkk), skråninger, skjulte farer og eventuelle hinder som kan begrense sikten.

- Vær meget forsiktig i nærheten av grøfter, skrenter eller voller. Maskinen kan velte hvis et hjul kommer over kanten eller hvis kanten gir etter.
- Vær spesielt oppmerksom i skråninger for å unngå velt eller tap av kontrollen over maskinen. De viktigste grunnene til tap av kontrollen er:
  - Manglende hjulfeste.
  - For høy hastighet.
  - Krappe retningsendringer.
  - Utilstrekkelig bremsing.
  - Maskinen passer ikke til oppgaven.
  - Manglende kjennskap til effektene som skyldes underlaget.
  - Bruk av maskinen som trekkvogn.
- Se opp for trafikken når du kjører i nærheten av veier.

## MELDING

Maskinene som dekkes av denne håndboken er ikke konstruert for bruk som trekkvogn.

## Adferd

- Ikke la deg distrahere og konsentrer deg om kjøringen og arbeidet.
- Vær forsiktig når du rygger eller beveger deg bakover. Se bak deg før og mens du rygger for å passe på at det ikke finnes hindringer.
- Vær forsiktig når du bruker gressoppsamlingsposer og annet tilbehør som kan endre maskinens stabilitet. Dette er spesielt viktig i skråninger.
- Hold alltid hender og føtter langt fra kutteinnretningen, både under start og bruk av maskinen.
- Hold hender og føtter unna setestøtten. Klemfare.

## VARSEL

Klippeenheter fortsetter å rotere i et par sekunder selv etter at den frakoblet, eller etter at motoren er slått av.

## VARSEL

Vær oppmerksom på klippeenheter med mer enn en klippeinnretning, fordi en klippeinnretning i rotasjon kan føre til at andre innretninger roterer.

## SIKKERHETSINSTRUKSER

Ved skader eller ulykker under arbeidet, skal motoren stanses øyeblikkelig og maskinen fjernes fra stedet for å unngå at den ikke påfører mer skade; ved ulykker med personskader eller skader på tredjeparter, skal du øyeblikkelig aktivere de førstehjelpsprosedyrene som er mest passende for den aktuelle situasjonen, og henvende deg til legevakten for nødvendig behandling. Fjern nøye eventuelle rester som ellers kan forårsake skader på gjenstander, personer eller dyr.

## Bruksbegrensninger

- Maskinen må aldri brukes hvis vernene (oppsamleren, vernet for sideutkast eller vernet for utkast bak) er ødelagte, mangler eller ikke er riktig plassert.
- Ikke bruk maskinen hvis ikke tilbehør/redskaper er montert i de angitte punktene.
- Sikkerhetssystemene/mikrobryterne må ikke deaktiveres eller tukles med.
- Ikke utsett maskinen for overdrevne belastninger, og bruk aldri en liten maskin til å utføre tungt arbeid. Bruk av en egnet maskin reduserer risikoene og forbedrer kvaliteten på arbeidet.
- Maskinen er ikke beregnet eller godkjent for kjøring på offentlig vei. Den må kun brukes på private områder uten trafikk (i henhold til veitrafikkloven).

## 3.4 VEDLIKEHOLD, LAGRING

Et jevnt vedlikehold og en riktig lagring opprettholder maskinens sikkerhet og ytelsesnivå.

### Vedlikehold

- Maskinen må aldri brukes med slitte eller ødelagte deler. Ødelagte eller slitte deler skal byttes ut og aldri repareres.
- Under justeringer av maskinen må du passe på og unngå å klemme fingrene mellom klippeinnretningen i bevegelse og maskinens faste deler.
- La maskinen bli reparert av kvalifisert personell, og bruk kun originale reservedeler. Dette gjør at maskinens sikkerhet opprettholdes.
- Ikke utfør reparasjoner på batteriet. Reparasjoner må utføres av produsenten eller av et spesialisert servicesenter.

## SIKKERHETSINSTRUKSER

Støy- og vibrasjonsnivået oppgitt i bruksanvisningen er maskinens maks verdier. Bruk av en dårlig innstilt klippeinnretning, for høy hastighet og manglende vedlikehold, påvirker støy- og vibrasjonsutslippene betydelig. Ta derfor nødvendige tiltak for å redusere mulige skader fra høyt støynivå og vibrasjonsbelastninger: Vedlikehold maskinen, bruk hørselsvern og ta pauser under arbeidet.

### Oppbevaring

For å redusere brannfaren må ikke beholdere med klippeavfall oppbevares innendørs.

## 3.5 MILJØVERN

Miljøvern er et viktig aspekt og skal ha høy prioritet når maskinen brukes, både av hensyn til våre medmennesker og til miljøet vi lever i.

- Følg nøye de kommunale bestemmelsene for kasting av emballasje, defekte deler eller deler som er sterkt forurensende. Dette avfallet må ikke kastes med husholdningsavfallet, men kildesorteres og kastes i konteinerne for resirkulering.
- Følg nøye de kommunale bestemmelsene for kasting av avfallsmateriale.
- Når maskinen ikke skal brukes lenger, må den ikke kastes i naturen, men leveres inn til et innsamlingscenter i henhold til gjeldende kommunale bestemmelser.



Ikke kast elektrisk verktøy i husholdningsavfallet. I henhold til direktiv 2012/19/EU om elektrisk og elektronisk avfall, og gjeldende nasjonale lover, skal brukt elektrisk verktøy leveres inn til mottak for et øko-kompatibelt gjenbruk. Hvis de elektriske apparatene kastes på søppelfyllingen eller graves ned i jorden, kan de giftige stoffene nå grunnvannet og komme inn i næringskjeden og være til skade både for helsen og velferden. Kontakt renholdsverket eller din forhandler for ytterligere opplysninger om avhending av produktet.



Ved endt levetid må batteriene avhendes i henhold til gjeldende miljøbestemmelser. Batteriet inneholder materialer som er farlige for folk og miljø. Batteriet må fjernes og avhendes separat ved et mottak for batterier med litiumioner.



Kildesortering av brukte produkter og emballasje tillater resirkulering og gjenbruk av materialene. Gjenbruk av resirkulerte materialer hindrer miljøforurensning og reduserer behovet for råvarer.

## 4. BLI KJENT MED MASKINEN

### 4.1 BESKRIVELSE AV MASKINEN OG BEREGNET BRUK

#### Denne maskinen er en sittegressklipper.

Maskinen er utstyrt med to elektriske motorer, som driver klippeinnretningene og to uavhengige elektriske transmisjonsenheter.

Brukeren kan kjøre maskinen og samtidig bruke det viktigste betjeningsutstyret mens han/hun sitter på førerplassen.

Sikkerhetsinnretningene på maskinen stanser motoren og klippeinnretningen innen et par sekunder (avsn. 7.2.2).

#### 4.1.1 Tilsiktet bruk

Maskinen er designet og bygd til gressklipping. Spesielt:

1. klippe gresset og kaste det ut fra siden.
2. klippe gresset, male det opp og legge det på bakken ("mulching"-effekt).

Ved bruk av særskilt tilbehør, standardlevert av produsenten eller som kan kjøpes separat, kan gressklippingen utføres på forskjellige måter, som beskrevet i denne bruksanvisningen, eller i instruksjonene som følger med det enkelte tilbehøret.

På samme måte kan også bruk av ekstratilbehør (hvis tillatt av produsenten) utvide bruksområdet til å omfatte andre funksjoner innenfor de grensene og vilkårene som er angitt i tilbehørets vedlagte bruksanvisning.

#### 4.1.2 Feil bruk

Enhver annen bruk enn oppgitt ovenfor kan være farlig og forårsake skader på personer og/eller gjenstander. Med uriktig bruk menes (bare for å nevne noen):

- transportere andre personer, barn eller dyr på maskinen, som kan forårsake alvorlige skader eller sette en sikker kjøring på spill:

- skyve last:
- bruke maskinen på ustabil, glatt, isete, steinete eller ujevnt terreng, over sølepytter eller sumper hvor det ikke er mulig å vurdere bakkefastheten;
- bruk av klippeinnretningen på gressfrie strekninger,

## MELDING

Uriktig bruk av maskinen medfører at garantien bortfaller, samt at produsenten frasier seg ethvert ansvar for skader eller kvestelser som påføres brukeren selv eller tredjepersoner.

### 4.1.3 Brukergruppe

Denne maskinen er beregnet på forbrukere, det vil si ikke-profesjonelle brukere. Den er ment for "hobbybruk" og må brukes av en enkelt operatør.

## 4.2 SIKKERHETSSYMBOLER

Det finnes forskjellige symboler på maskinen (fig. 1). Symbolene skal minne operatøren om riktig fremgangsmåte for å bruke den forsiktig og ta de nødvendige forholdsreglene. Symbolenes betydning:



### ADVARSEL

Les bruksanvisningen før maskinen tas i bruk.



### ADVARSEL

Ta ut tenningsnøkkelen og les bruksanvisningen før vedlikehold eller reparasjon.



### FARE FOR UTSTØTNING AV OBJEKTER

Ikke arbeid uten å ha montert deflektoren for sideutkast.



### FARE FOR UTSTØTNING AV OBJEKTER

Hold personer utenfor arbeidsområdet ved bruk.



### FARE FOR AT MASKINEN TIPPER

Maskinen må ikke brukes i skråninger brattere enn 15°.



### KLEMFARE

Forsikre deg om at barn holder seg unna maskinen når motoren er i gang.



### KUTTEFARE

Klippeinnretninger i bevegelse. Før aldri hender eller føtter inn i klippeinnretningenes kasse.

## SIKKERHETSINSTRUKSER

Ødelagte eller uleselige etiketter skal skiftes ut. Be om nye klistremerker hos et autorisert servicesenter.

## 4.3 IDENTIFIKASJONSETIKETT

Identifikasjonsetiketten oppgir følgende opplysninger (Fig. 2):

1. Lydeffektivnivå.
2. Samsvarmerke EU.
3. Produksjonsår.
4. Maskintype.
5. Serienummer.
6. Produsentens navn og adresse.
7. Artikkelnummer.
8. Motorens maks. driftshastighet.
9. Vekt i kg.
10. Elektrisk beskyttelsesgrad.
11. Nominell spenning.
12. Batterikapasitet.

Skriv maskinens ID-opplysninger i de tilrettede feltene på etiketten som finnes på baksiden av bokomslaget.

## SIKKERHETSINSTRUKSER

Opplysningene på produktets identifikasjonsetikett må oppgis ved henvendelse til et autorisert verksted.

## MERK

Eksempelet på samsvarserklæringen finnes helt bak i bruksanvisningen.

## 4.4 HOVEDKOMPONENTER

Maskinen består av en rekke hoveddeler, som svarer til følgende funksjoner (fig. 2):

- A. Klippeenhet:** består av et deksel over de roterende klippeinnretningene, og klippeinnretningene.
- B. Klippeinnretninger:** delene som klipper gresset. Vingene helt ytterst hjelper med å flytte det klippede gresset mot utkastkanalen.
- C. Sideutkast:** en sikkerhetsinnretning som hindrer at eventuelle gjenstander som har blitt samlet opp av klippeinnretningene, kan slynges ut av maskinen (kun for modeller med sideutkast).
- D. Sete:** Brukerens arbeidsposisjon. Det er utstyrt med en sensor som avleser om føreren er på plass, slik at sikkerhetsinnretningene kan kobles inn ved behov.
- E. Knivblad motor:** driver klippeinnretningens bevegelse.
- F. Girmotor:** driver bakhjulenes bevegelse.
- G. Batteri:** leverer energi til motorene og alle de elektriske komponentene i maskinen.

## 5. MONTERING

### ⚠ VARSEL

Sikkerhetsbestemmelsene som skal følges er beskrevet i kap. 2. Disse bestemmelsene må nøye overholdes for å unngå alvorlige risikoer eller farer. Ikke bruk maskinen før du har kontrollert at maskinen er levert ferdig montert, inkludert eventuelle avtakbare deler som er angitt i følgende tabell og beskrevet i de følgende avsnittene "MONTERING ...".

### 5.1 KOMPONENTER OG UTSTYR

Utstyret og eventuelle deler som kan fjernes ved behov inkluderer:

	Beskrivelse
1	Pose med: - brukshåndbøker og dokumenter - 2 tenningsnøkler
2	Batterilader
3	Sete

4	Deflektor for sideutkast
5	Sidevern sammen med klippeinnretningen.

### 5.2 MONTERING AV SETET

Monter setet (fig. 3.A) på platen (fig. 3.B) med skruene (fig. 3.C) og avstandsstykkene (fig. 3.D).

### 5.3 MONTERING AV DEFLEKTOR FOR SIDEUTKAST

#### ⚠ SIKKERHETSINSTRUKSER

Sideutkastdeflektoren er en integrert del av maskinens sikkerhetsinnretninger og må aldri demonteres unntatt av hensyn til plass i oppbevaring eller for utskifting i tilfelle brudd. Sideutløpsavlederens skal alltid være montert og effektiv før arbeidet påbegynnes.

1. Monter fjæren (fig. 4.B) fra innsiden av deflektoren for sideutkast (fig. 4.A) ved å sette enden (fig. 4.B.1) inn i hullet og dreie fjæren slik at både fjæren (fig. 4.B) og enden (fig. 4.B.2) er festet skikkelig på plass.
2. Plasser deflektoren for sideutkast (fig. 4.A) på klippeenhetens støtter (fig. 4.C). Bruk et skrujern og dreid den andre enden (fig. 4.B.2) av fjæren (fig. 4.B) slik at den kommer på utsiden av deflektoren for sideutkast.
3. Sett stiftene (fig. 4.D) inn i hullene på støttene (fig. 4.C) og deflektoren for sideutkast, og la den passere på innsiden av fjærens (fig. 4.B) spiraler, helt til den hullede enden stikker helt ut fra den innerste støtten.
4. Sett låsesplinten (fig. 4.E) inn i hullet (fig. 4.D.1) på stiftene (fig. 4.D). Drei stiftene slik at det er mulig å bøye låsesplintens to ender (fig. 4.E.1) (med en tang), slik at den ikke kan løsne og føre til at stiftene (fig. 4.D).

#### ⚠ VARSEL

Pass på at fjæren fungerer riktig når deflektoren for sideutkast er i senket posisjon, og at stiftene er festet skikkelig og ikke utilsiktet kan stikke ut. Forsikre deg om at sideluken (fig. 5.A) er senket og sperret med sikkerhetsspaken (fig. 5.B).

## ⚠ ADVARSEL

Før du demonterer eller utfører service på deflektoren, må du huske å skyve sikkerhetsspaken (fig. 6.B) og løfte sideutløpsbeskyttelsen (fig. 6.A) for å tillate demontering.

## MERK

For å demontere utkastet, utfør trinnene i motsatt rekkefølge enn ved demontering.

### 5.4 MONTERING AV KLIPPENHETENS SIDEKANTER

Monter sideforsterkningene på profilen på klippeinnretningen ved hjelp av de respektive skruene (fig. 7).

## 6. KOMMANDOER OG TJENESTER

### 6.1 KONSENSUSNØKSEL

Nøkkelen har funksjonen til en generell bryter, som aktiverer eller deaktiverer strømforsyningskretsene til motorene og maskinens tjenester.

Nøkkelen (fig. 8.A) har 2 posisjoner:



**1. Tatt ut.** Maskinen er avskrudd. Alle kretser er deaktiverte og maskinen slår seg av. Ingen funksjon kan aktiveres



**2. Trykket helt inn.** Maskinen er påskrudd. Kretsene er aktivert og maskinen er i drift.

### 6.2 NØDKNAPP

Nødknappen (Fig. 8.B) lar deg stoppe maskinen umiddelbart i en nødsituasjon.

Knappen har to posisjoner:



**1. Aktivering:** ved å trykke på nødknappen stopper motorene på klippeinnretningene og trekkontrollen.



**2. Aktivering på nytt:** vri nødknappen i retning med klokken for å gjenopprette alle funksjonene. For å starte maskinen må startprosedyren gjenntas med bryteren (avsn. 7.4).

## MERK

Med nødknappen aktivert er det ikke mulig å starte maskinen.

## ⚠ MELDING

Nødknappen skal aldri brukes som en vanlig metode for å stoppe maskinen.

### 6.3 SPAK FOR INNKOBLING / UTKOBLING AV GIRET

Spak for innkobling / utkobling av giret (fig. 8.C) lar deg flytte maskinen manuelt, uten å slå den på.

Disse kontrollspakene har hver to posisjoner, indikert med følgende symboler:



**1. Giret er innkoblet:** med spaken (fig. 8.C) i vannrett posisjon (A), kan maskinen flyttes med maskinen slått på av de to motorene.



**2. Utkoblet gir:** med spaken (fig. 8.C) flyttet nedover (B), lkan maskinen håndteres for hånd uten å skru den på.

## ⚠ VARSEL

Spakene må betjenes slik at begge alltid er i samme posisjon.

Ikke la maskinen stå uten tilsyn med spakene i posisjon (B).

## ⚠ VARSEL

Flytt maskinen bare på jevnt underlag.

## ⚠ SIKKERHETSINSTRUKSER

Inn- / utkoplingsspaken må aldri være i en mellomposisjon. Dette vil overophete og skade transmisjonen.

### 6.4 RETNING KOMMANDO

Denne spaken (fig. 8.D) grupperer maskinens bevegelseskontroller og aktiverer drivverket til bakhjulene ved å justere kjøretretningen (styring) og hastigheten, både forover og i revers. Kommandoen (fig. 8.D.1) er utstyrt med en sikkerhetsspak (fig. 8.D.2) som alltid må trykkes inn for å flytte på maskinen.



Når du slipper opp sikkerhetsspaken (fig. 8.D.2), stopper maskinen.

Retningskontrollen (fig. 8.D.1) kan betjenes i alle retninger, som de følgende handlingene tilsvarer.



1. **I Fri:** maskinen står stille med begge transmisjonsbremsene aktiverte.



2. **Kjøring rett forover:** ved gradvis å flytte manipulatorens fremover, går maskinen fremover i en rett linje, med økende hastighet.



3. **Svinging ved kjøring fremover:** ved gradvis å flytte manipulatorens fremover og til høyre eller venstre, beveger maskinen seg fremover ved å styre til venstre eller høyre, med økende hastighet.



4. **Rotasjon til høyre:** ved gradvis å flytte manipulatorens helt mot høyre, roterer maskinen i retning med klokken, med økende hastighet.



5. **Rotasjon til venstre:** ved gradvis å flytte manipulatorens helt mot venstre, roterer maskinen i retning mot klokken, med økende hastighet.



6. **Ryging rett bakover:** ved gradvis å flytte manipulatorens bakover, trekker maskinen seg tilbake i en rett bane, med økende hastighet.



7. **Svinging ved ryging:** ved gradvis å flytte manipulatorens fremover og til høyre eller venstre, beveger maskinen seg bakover ved å styre til venstre eller høyre, med økende hastighet.

## MERK

Trekraften er deaktivert når føreren forlater setet.

## 6.5 SPAK FOR REGULERING AV KLIPPEHØYDEN

Med dette håndtaket kan klippeinnretningen løftes og senkes som kan plasseres i åtte ulike klippehøyder (fig. 8.E).



De åtte posisjonene er angitt fra "1" til "8" på etiketten, og tilsvarer klippehøyder på mellom 3 og 8 cm.

For å bytte fra en posisjon til en annen, trykk på utløserspaken (fig. 8.E.1) og flytt håndtaket (fig. 8.E.2) til den er omplassert i et av stopphakkene.

## 6.6 EKSTRA UTTAK FOR USB-TILBEHØR

Dette uttaket (fig. 8.F) kan lade USB-enheter. Funksjonen er kun for lading. Uttaket har ingen kommunikasjonsfunksjon med den tilkoblede USB-enheten. Stikkkontakten er kun strømførende når nøkkelen (fig. 8.A) er satt helt inn.

### ⚠ MELDING

Ikke lad tilbehøret som er koblet til USB-kontaktene ved regn, luftfuktighet eller under høye temperaturer med direkte sollys. Bruk under de ovennevnte forholdene fører til at garantien bortfaller, og produsenten fraskriver seg ethvert ansvar i tilfelle problemer.

Ikke åpne USB-uttaket i omgivelser med regn eller støv.

Produsenten fraskriver seg alt ansvar i tilfelle skade på tilbehøret som er koblet til USB-uttaket eller tap av data under bruk.

## 6.7 KONTAKT FOR BATTERILADING

Ladekontakten er tilgjengelig ved å løfte døren (fig. 8.G) som er plassert i den bakre delen av maskinen.

For å lade, følg instruksjonene gitt i avsn. 8.2.2.

## 6.8 TRYKKNAPP-PANEL

Maskinen er utstyrt med et tastatur (fig. 8.H) hvis konfigurasjon er forskjellig, avhengig av modell (fig. 9) og omfatter kommandoene og varselslysene som beskrives herunder.



### Maskinens aktiveringsknapp

Med nøkkelen trykket helt inn, slår denne knappen (fig. 9.A) på maskinen og aktiverer alle funksjoner. Aktivering signaliseres med et hørbart "pip".

#### MERK

Hvis alle sikkerhetsforholdene er oppfylt, lyser ikonet "KLAR" (fig. 9.M) og maskinen er klar til bruk (se kap. 7.4).



### LED batteri

LED-ene (fig. 9.B) indikerer de normalt laddningsnivået til maskinens batteri, men spesielle kombinasjoner av lysstatus gir informasjon om maskinefeil (se kap. 15).



### Knapp for påskruing av frontlykter

Ved å trykke på knappen fig. 9.C tennes/skrus frontlyktene av.



### "Bluetooth" ikon

Ikonet fig. 9.D lyser når maskinen og datautvekslingsenheten er koblet til.



### Kontroll for innkobling/utkobling av klippeinnretningene

Ved å trykke på knappen fig. 9.D aktiveres/deaktiveres klippeinnretningene.

- Når klippeinnretningene er koblet inn settes de i drift etter noen sekunder.
- Ved utkobling aktiveres en brems som stopper rotasjonen av klippeinnretningene i løpet av få sekunder.

#### MERK

Hvis klippeinnretningene kobles inn uten at sikkerhetsbestemmelsene overholdes, slås maskinen av eller kan ikke startes (se avsn. 7.2.2).



### Advarsel-ikon

Ikonet (fig. 9.F), hvis det er tent, indikerer det manglende overholdelse av sikkerhetsforholdene eller en mulig funksjonsfeil på maskinen (se kap. 15).



### Ikon nødstopknapp

Ikonet (fig. 9.G) lyser hvis nødknappen er aktivert (se par. 6.2).



### Ikon for visning av operatør ombord

Ikonet (fig. 9.H) lyser når operatøren ikke sitter i setet (se avsn. 7.2.2).



### Ikon for spake for innkobling / utkobling av giret

Ikonet (fig. 9.I) tennes når transmisjonen ikke er tilkoblet (se avsn. 6.3 og kap. 15).



### Ikon for høy temperatur ved kontrollere og/eller motor

Ikonet (fig. 9.L) indikerer overoppheting av elektriske komponenter. Se kap. 15.



### "Ready" ikon

Ikonet (fig. 9.M) tennes med nøkkelen helt inn og etter å ha trykket på aktiveringsknappen.

## 6.8.1 Trykknapp-panel (type "I") fig. 9



### Kjøremodusknapp

Ved oppstart settes maskinen automatisk i "NORMAL"-modus. Knappen (fig. 9.N) aktiveres i rekkefølgen "RASK" og "NORMAL".



### Kjøremodusikon

Ikonet (fig. 9.O) tennes når maskinen er i "RASK" driftsfunksjon.

## 6.8.2 Trykknapp-panel (type "II") fig. 9



### “Normal/sakte”

#### **kjøremodusknapp**

Ved oppstart settes maskinen automatisk i "NORMAL"-modus. Knappen (fig. 9.P) aktiveres i rekkefølgen "SAKTE" og "NORMAL".



### “Normal/sakte”

#### **kjøremodusikon**

Ikonet (fig. 9.Q) tennes når maskinen er i "SAKTE" driftsfunksjon.



### “Normal/rask”

#### **kjøremodusknapp**

Ved oppstart settes maskinen automatisk i "NORMAL"-modus. Knappen (fig. 9.R) aktiveres i rekkefølgen "RASK" og "NORMAL".



### “Normal/rask”

#### **kjøremodusikon**

Ikonet (fig. 9.S) tennes når maskinen er i "RASK" driftsfunksjon.



### **Knapp for klippehastighet”**

Ved oppstart settes maskinen automatisk i "NORMAL"-modus. Knappen (fig. 9.T) aktiverer de tre hastighetene til klippeinnretningene i sekvensen "NORMAL" > "BOOST" > "NORMAL" > "ECO" > "NORMAL".



### “ECO” kuttehastighet ikon

Ikonet (fig. 9.U) lyser når maskinen er i "ECO"-klippemodus og forblir av når "NORMAL"-modus aktiveres på nytt. "Eco"-modusen gir en betydelig besparelse av batterienergi.

#### **MERK**

Vi anbefaler ikke å bruke "ECO"-funksjonen under vanskelige klippeforhold (klipping av tett, høyt, fuktig gress).



### “ECO” kuttehastighet ikon

Ikonet (fig. 9.U) lyser når maskinen er i "ECO"-klippemodus og forblir av når "NORMAL"-modus aktiveres på nytt. "Eco"-modusen gir en betydelig besparelse av batterienergi.

#### **MERK**

Vi anbefaler ikke å bruke "ECO"-funksjonen under vanskelige klippeforhold (klipping av tett, høyt, fuktig gress).



### “Boost” kuttehastighet ikon

Ikonet (fig. 9.V) lyser når maskinen er i "BOOST"-klippemodus og forblir av når "NORMAL"-modus aktiveres på nytt.

## 6.9 BLUETOOTH FUNKSJON

Bluetooth-funksjonen tillater direkte trådløs forbindelse mellom maskinen og en enhet innen kort avstand. Den spesifikke appen for datautveksling må være installert på enheten, som kan lastes ned via QR-koden (fig. 10), hvis bruksanvisning er gitt separat.



Bluetooth-tilkoblingen aktiveres automatisk når maskinen startes og den vellykkede forbindelsen med enheten bekreftes av belysningen på ikonet (fig. 9.D.). Kontroller at forbindelsen mellom appen og enheten er aktiv.

## 7. BRUK AV MASKINEN

### **⚠ VARSEL**

Sikkerhetsbestemmelsene som skal følges er beskrevet i kap. 2. Disse bestemmelsene må nøye overholdes for å unngå alvorlige risikoer eller farer.

### 7.1 FORBEREDENDE OPERASJONER

Før arbeidet starter er det nødvendig å foreta en rekke kontroller og oppgaver for å være sikker på at arbeidet kan skje effektivt på sikreste måte.

### 7.1.1 Kontroll av batteriet

Før man bruker maskinen første gang etter kjøp, fortsett med fullstendig lading av batteriet. Kontroller ladetilstanden til batteriet før hver bruk (avsn. 8.2.2).

### 7.1.2 Setejustering

For å endre posisjonen til setet, flytt spaken oppover (fig. 11.A) og skyv den langs føringene til støtten til ønsket posisjon. Pass på at setet forblir låst og at spaken går tilbake til sin opprinnelige posisjon. Dersom operatøren ikke er tilstede er det ikke mulig å starte maskinen. (se 7.2.2).

### 7.1.3 Dekktrykk

Et korrekt lufttrykk i dekkene er grunnleggende for en riktig innstilling av klippeenheten og dermed en jevn klipping av plenen.

1. Skru av ventilhettene.
2. Koble ventilene til et luftinntak utstyrt med en trykkmåler (fig. 12).
3. Reguler trykket til verdiene angitt i tabellen "Tekniske data".

### 7.1.4 Klargjøring av maskinen

#### MERK

Denne maskinen kan klippe gresset på ulike måter. Før arbeidet starter må maskinen klargjøres i henhold til klippingen som skal utføres.

#### a. Klargjøring for klipping og sideutkast av gresset (kun for modeller med sideutkast):

Forsikre deg alltid om at den innvendige fjæren ved deflektoren (fig. 5.A) og sikkerhetsspaken (fig. 5.B og 6.B) fungerer riktig, og hold den stabilt i senket stilling.

#### b. Tilpasning for klipping og opprivning av gresset

I tilfelle du vil klippe gresset, rive det fint opp og la det bli liggende på plenen, er et "mulching"-sett tilgjengelig ved forespørsel (avsn. 16.1) som må festes slik som indikert i de tilhørende instruksjonene.

### 7.1.5 Plassering av antiskalperingshjulene

Antiskalperingshjulenes funksjon er å redusere risikoen for at gresssteppet rykkes opp som følge av at klippeenhetens kant skraper mot ujevne underlag. Plasser hjulene som angitt (avsn. 8.3).

### 7.2 SIKKERHETSKONTROLLER

Utfør følgende sikkerhetskontroller og kontroller at resultatene stemmer med tabellene.

#### SIKKERHETSINSTRUKSER

Sikkerhetskontrollen skal utføres hver gang maskinen tas i bruk.



#### 7.2.1 Generelle sikkerhetskontroller

Objekt	Resultat
Vern for sideutkast.	Hel. Ingen skade. Montert riktig.
Trekkontroll manipulator	Gummibeskyttelse er uten kutt eller sprekker
Kjør maskinen forover og bakover og slipp retningskommandoen	Maskinen bremser og stopper.
Sikkerhetsinnretninger	Fungerer som angitt i avsn. 7.2.2

#### 7.2.2 Kontroll av sikkerhetsinnretningene

Sikkerhetsinnretningene virker på to måter:

- A. de forhindrer at motoren starter dersom ikke alle sikkerhetsbetingelsene er oppfylt;
- B. de stopper motoren selv om bare en sikkerhetsbetingelse ikke er oppfylt.

Tilstand	Handling	Resultat
Føreren sitter i setet. Manipulator i midtstilt "nøytral" posisjon. Nødknapp deaktivert.	Trykk nøkkelen helt inn i posisjonen for aktivering av kretsen.	Maskinen er klar for oppstart.
Nøkkel satt helt inn. Aktiveringsknappen trykket på (fig. 9.A) og ikonet (fig. 9.M) er tent.	Operatøren reiser seg fra setet.	Alle tjenester deaktiveres. Ikonet (fig. 9.F) blinker og ikonet (fig. 9.H) tennes. 
Føreren sitter i setet. Manipulator i forover eller bakover posisjon.	Prøv å skru på maskinen.	Maskinen skur seg på. Ikonet (fig. 9.F) blinker og ikonet (fig. 9.I) tennes. 
Nødknapp aktivert.	Prøv å skru på maskinen.	Maskinen skur seg på, men trekkmanipulatoren og knappen for å aktivere klippeinnretningene fungerer ikke.
Maskinen startet og i bevegelse.	Trekkmanipulatorenslippet opp.	Maskinen bremser og stopper.

## FARE

Hvis noen av resultatene avviker fra det som er angitt i tabellene, må du ikke bruke maskinen! Ta kontakt med et servicesenter for nødvendige kontroller og reparasjon.

## MERK

Husk alltid at sikkerhetsinnretningene hindrer at den elektriske motoren starter når ikke sikkerhetsbetingelsene er oppfylt. I slike tilfeller er det nødvendig å vri nøkkelen (fig. 8.A) tilbake til stopp, og gjenopprette de korrekte startforholdene før maskinen kan startes på nytt.

### 7.2.3 Prøvekjøring

Når kontrollene er fullført, utfør en prøvekjøring for å sikre at det ikke er unormale lyder eller vibrasjoner, at trekkkontroll manipulatoren manøvrerer jevnt og at maskinen reagerer adekvat på de forskjellige posisjonsendringene.

## 7.3 BRUK I SKRÅNINGER

Overhold grensene angitt i tabellen "Tekniske data" og på "fig. 13", uansett kjøretretning.

Husk at det ikke finnes "sikre" skråninger. Kjøring i skråninger krever spesiell oppmerksomhet. Gjør følgende for å unngå velt eller tap av kontrollen over maskinen:

- Ikke klipp på tvers i skråninger. I skråninger skal du kun arbeide i retning oppover/nedover, og aldri på tvers. Vær forsiktig når du svinger, og pass på at de øverste hjulene ikke støter på hindringer (steiner, greiner, røtter, osv.), som kan føre til at maskinen glir sidelengs, at den tipper, eller at du mister kontroll over maskinen.
- Ikke stopp eller start plutselig i oppover- eller nedoverbakke.
- Koble hjultrekket sakte og forsiktig inn for å unngå at maskinen steiler.
- Reduser hastigheten:
  - Før du endrer retning og i smale svinger;
  - før du begynner på en skråning, spesielt i nedoverbakke, for å sikre en sikker bremselengde.
- Koble aldri inn revers for å senke hastigheten i nedoverbakke, fordi det kan forårsake tap av kontroll over maskinen, spesielt på glatt underlag.

## 7.4 START

For å starte maskinen:

1. Kontroller om begge girene er koblet inn (avsn. 6.3).
2. Sett deg i setet.
3. Sett nøkkelen het inn (fig. 8.A).
4. Vent til den elektriske kontrollen av maskinen skal utføres, der ikonene på trykknapp-panelet lyser.
5. Trykk på startknappen (fig. 9.A).
6. Vent til at ikonet "Ready" (fig. 9.M) lyser med fast lys.

---

### MERK

---

På slutten av den elektriske kontrollen lyser frontlyktene et øyeblikk.

---

## 7.5 ARBEID

### 7.5.1 Kjøring og forflytninger

Under flytting:

1. koble ut klippeinnretningene (avsn. 6.5);
2. Sett klippeenhetsen i høyeste posisjon (posisjon "8");
3. trykk på trekkmanipulatoren for å få maskinen til å bevege seg i ønsket kjøreretning og nå ønsket hastighet;
4. Kjør til arbeidsområdet.

### FARE

Innkobling av trekraften må skje på den beskrevne måten (avsn. 6.3) for å unngå en brå innkobling, da det kan forårsake steiling og tap av kontrollen over maskinen, spesielt i skråninger.

---

### 7.5.2 Revers

---

#### MERK

---

Innkobling av revers må skje når maskinen står i ro.

---

Ved å legge inn revers, deaktiveres alle de ulike fremføringsmodusene midlertidig, som vil bli gjenopprettet ved å flytte manipulatorspaken bakover forover.

### 7.5.3 Gressklipping

1. Sett klippeinnretningen i arbeidsposisjon (avsn. 6.5).

2. Koble inn klippeinnretningene (avsn. 6.5), kun på gressteppet, og unngå å koble dem inn på gruset underlag eller på altfor høyt gress.
3. Start fremdriften og klippingen av gresset gradvis og med stor forsiktighet.
4. Tilpass fremdriftshastigheten, knivbladhastigheten (hvis montert) og klippehøyden (avsn. 6.4) til plenforholdene (høyde, tetthet og fuktigheten på gresset) og til mengden gress som klippes.

### MELDING

Når laddningsnivået synker under terskelen på 10 %, begynner den første batteri LED-en (fig. 9.B) å blinke. Hvis laddningsnivået faller under 4 %, blinker LED-en raskere, klippeinnretningene kobles ut og batteriet må settes inn og lades på nytt.

---

---

### MERK

---

Plenen vil se finere ut hvis den alltid klippes i samme høyde og vekselvis i de to retningene (fig. 14.A.B).

---

Koble ut klippeinnretningene og flytt klippeenhetsen til høyeste posisjon:

- når du flytter maskinen fra et arbeidsområde til et annet,
- når du krysser områder med annet enn gressdekke,
- Hver gang du må kjøre over en hindring.

### 7.5.4 Råd for å holde plenen fin

- For å holde plenen grønn, myk og fin må den klippes jevnlig. Plenen kan bestå av forskjellige typer gress. Hvis gresset klippes ofte, vil det gresset som utvikler mange røtter vokse mest og danner et solid gressteppe. Hvis gresset klippes sjelden, vokser først og fremst den høye, ville vegetasjonen (kløver, prestekrager, osv.).
- Gresset bør helst klippes når det er tørt.
- Klippeinnretningene må alltid være hele og godt slipte. En dårlig slipt klippeinnretning river bort gresset, og gjør gresstuppene gule.
- Hvor ofte gresset skal klippes, for å unngå at det blir for høyt mellom hver klipping, avhenger av hvor fort gresset vokser.

- I varme og tørre perioder er det bedre å la gresset vokse litt høyere, slik at ikke jorden tørkes ut.
- Den beste høyden for en velstelt plen er ca. 4-5 cm, og med en enkel klipping bør ikke mer enn en tredjedel av den totale høyden fjernes. Hvis gresset er veldig høyt, må det klippes to ganger med en dags mellomrom. Første gang med maks klippehøyde, og eventuelt i redusert klippebredde, og andre gang i ønsket høyde (fig. 15).
- Plenen vil se bedre ut hvis gresset klippes vekselvis i de to retningene (fig. 14).
- Hvis klippeinnretningen tetter seg, er det en fordel å redusere fremdriftshastigheten, da den kan være for høy i forhold til plenens tilstand. Hvis dette ikke løser problemet, kan den mulige årsaken være dårlig slipte klippeinnretninger, eller deformerte vingeprofilene.
- Vær særdeles oppmerksom når du klipper nær busker og plenkanter, fordi dette kan skade klippeenhetens stilling og kanter, eller klippeinnretningene.

### 7.5.5 Slutt på klippingen

Når klippingen er ferdig:

1. Koble ut klippeinnretningene.
2. Kjør maskinen tilbake med klippeenheten i høyeste posisjon (8).

### 7.6 STOPP

Gjør følgende for å stoppe maskinen:

1. Slipp opp trekkkontroll manipulatorene for å slutte å kjøre.
2. Slå av maskinen ved å ta ut nøkkelen.

#### MERK

For å opprettholde batteriladningen må ikke tenningsnøkkelen være satt inn når maskinen ikke er i bruk.

### 7.7 ETTER BRUK

1. La motoren få tid til å avkjøle seg før du setter den inn noe sted.
2. Foreta rengjøring (avsn. 8.4).
3. Kontroller at ingen deler har løsnet eller er skadet. Bytt eventuelt ut ødelagte komponenter, stram skruer eller bolter som har løsnet eller kontakt et autorisert servicesenter.

4. Plasser maskinen i nærheten av et strømuttak og lad opp batteriet (avsn. 8.2.2), for å ha den i full effektivitet på tidspunktet for neste bruk.

Hver gang du forlater maskinen uten tilsyn, forlater førerplassen eller parkerer maskinen:

1. Stopp maskinen;
2. Sett klippeinnretningen i høyeste posisjon «1»;
3. Forsikre deg om at alle bevegelige deler har stoppet helt;
4. Ta ut nøkkelen.

#### ⚠ ADVARSEL

La alltid maskinen ligge i et skyggelagt område eller i et beskyttet miljø, ved en temperatur under + 35 ° C

## 8. ORDINÆRT VEDLIKEHOLD

### 8.1 GENERELT

#### ⚠ FARE

Sikkerhetsbestemmelsene som skal følges er beskrevet i kap. 2. Disse bestemmelsene må nøye overholdes for å unngå alvorlige risikoer eller farer.

Før du utfører enhver kontroll, rengjøring eller vedlikehold/innstilling av maskinen:

1. Koble ut klippeinnretningen.
2. stopp maskinen;
3. Forsikre deg om at alle bevegelige deler har stoppet helt;
4. ta ut nøkkelen;

#### ⚠ FARE

Tenningsnøkkelen skal aldri stå i tenningslåsen eller være tilgjengelig for barn eller personer som ikke har kjennskap til maskinen.

5. Les instruksjonene;
6. Bruk egnede klær, arbeidshansker og vernebriller.

Hyppighet og type inngrep er gjengitt i "vedlikeholdstabell". Tabellen vil hjelpe deg med å holde din maskin effektiv og sikker. I tabellen angis de viktigste inngrepene og hvor ofte de skal utføres. Foreta operasjonen i samsvar med det aktuelle intervallet.

Bruk av uoriginale reservedeler og tilbehør kan ha negativ påvirkning på maskinens funksjon og sikkerhet. Produsenten fraskriver seg ethvert ansvar ved skader, ulykker eller lesjoner som skyldes ovennevnte produkter. Originale reservedeler leveres av serviceverksteder og autoriserte forhandlere.

## 8.2 BATTERI

### 8.2.1 Batteriets autonomi

Batteriets autonomi (og dermed plen-overflaten som skal klippes før lading) er avhenger først og fremst av:

- A. Arbeidsfaktorer, som gir et større energibehov (es.klipping av tett, høyt, fuktig gress).
- B. Brukerens oppførsel, som bør unngå:
  - å slå saken ofte på og av under arbeidet;
  - en overdreven mengde gress fjernet i forhold til plenens tilstand;
  - en fremdriftshastighet som er for høy i forhold til gressmengden som skal klippes.
- C. Miljøfaktorer, for eksempel høy omgivelsestemperatur, over + 35 ° C.

For å optimalisere batteriets autonomi, er det alltid best å:

- Klipp gresset når plenen er tørr.
- Klipp gresset ofte slik at det ikke blir for høyt.
- Still inn en større klippehøyde når gresset er veldig høyt, og klipp en andre gang med en lavere klippehøyde.
- Ikke bruk maskinen til "mulching" når gresset er veldig høyt.
- Klipp gresset ved en temperatur som ligger mellom +5 og + 35 ° C.

### 8.2.2 Lading av batteriet

Energien som trengs for å betjene maskinen er sikret av et batteri som krever nøye pleie for å sikre effektiviteten og lang levetid.

Batteriet til maskinen må alltid lades helt:

- Før maskinen tas i bruk første gang etter innkjøp.
- Når minimumsgrensen for lading er nådd (fig. 12.F).
- Før maskinen skal stå i ro for en lenger periode
- Minst en gang i måneden under lagring.
- Før start etter en lenger periode uten bruk.

### ADVARSEL

Når batteriet ikke er koblet til strøm via riktig batterilader, senkes batteriladingen selv om maskinen ikke brukes. Skulle batteriene bli meget utladet, kan de bli alvorlig skadet og gjøre dem ubrukelige. Garantien dekker ikke skader som skyldes et batteri som ikke lades regelmessig.

### ADVARSEL

Lading må utelukkende foregå via den tilhørende kontakten (fig. 16.B) og den medfølgende batteriladeren (fig. 16.D) eller en annen type angitt i tabellen "Tekniske opplysninger". Andre ladesystemer kan påføre batteriet uopprettelig skade.

### ADVARSEL

Batterilading må utføres i et miljø beskyttet mot dårlig vær, i skyggen, ved en temperatur mellom +5 og + 35 ° C.

### MERK

Batteriet kan lades når som helst, også delvis, uten fare for at det skades.

### SIKKERHETSINSTRUKSER

Ikke utfør vedlikehold eller rengjøring mens du lader batteriene.

For å lade batteriet:

- Plasser maskinen i nærheten av til et jordet strømuttak (for å unngå bruk av utvidelser) og ta ut nøkkelen;
- Åpne den bakre luken (fig. 16.A);
- Koble batteriladeren som følger med (fig. 16.B) til ladekontakten (fig. 16.D) med passende bajonett som fester den respektive kontakten (fig. 16.C);
- Koble batteriladeren til strømmettet ved å sette inn den respektive pluggen (fig. 17).



### Kun for enkelte markeder:

For å lade opp batteriet, følger det med en stikkontakt med sikkerhetsdifferensialbryter (fig. 18.A) hvis ladekabelen må kobles til (fig. 16.D).

Stikkkontakten med sikkerhetsdifferensialbryter må være koblet til stikkkontakten og funksjonstesten må utføres:





1. Trykk på "RESET"-knappen (fig. 18.B) for å aktivere operasjonen. Varsellampen må være "PÅ" (fig. 18.C).
2. Trykk på "TEST"-knappen (fig. 18.D) for å utføre funksjonstesten. Varsellampen må være "AV" (fig. 18.C).

### FARE

Hvis funksjonstesten mislykkes, må ikke RCD-kontakten brukes. Hvis funksjonstesten avsluttes, kan du bruke den og fortsette med ladefasen.

Full lading tar omtrent 2-8,5 timer (avhengig av batteri og lader), hvor signal LED-ene (fig. 9.F) blinker gradvis. Når hver enkelt ladetterskel er nådd, lyser den respektive LED-en kontinuerlig, mens de andre fortsetter å blinke.

Batteriet kan holdes på lading på ubestemt tid.

Ladestatus (SOC)	Tenning av LED
SOC > 80 %	 1 2 3 4 5
60 % ≤ SOC < 80 %	 1 2 3 4 5
40 % ≤ SOC < 60 %	 1 2 3 4 5
20 % ≤ SOC < 40 %	 1 2 3 4 5
10 % ≤ SOC < 20 %	 1 2 3 4 5

Det er mulig å slutte å lade batteriet når ladningsnivået er mellom lysdioder 1 og 4.

### ADVARSEL

Ikke avbryt ladefasen når LED 5 blinker, men vent til den lyser jevnt. Når alle LED-ene lyser permanent, er batteriet 100 % oppladet.

### MELDING

Ladetidene for batteriet kan øke hvis maskinen har blitt brukt under tøffe arbeidsforhold, med påfølgende batterisignaler (kap. 15).

### MELDING

I tilfelle et fullstendig utladet batteri, forblir signallampene slukket til minimums ladetterskelen er nådd.

Når ladingen er fullført, reduserer ladesystemet strømforsyningen akkurat nok til å opprettholde og etterfylle batteriladingen til de optimale verdiene.

### MELDING

Hvis batteriladeren er koblet til maskinen, vil de 5 LED-ene Fig. 9.B blinker samtidig, betyr det at lading ikke pågår. Kontroller batteriladeren/strømtilkoblingen.

### MERK

Energiforbruket for vedlikehold av ladingen er ekstremt lavt og økonomisk ubetydelig.

### MERK

Under lading er alle maskinfunksjoner deaktiverte, selv når nøkkelen er vridd til kjørestilling.

### ADVARSEL

Batteriet montert på maskinen er designet og bygget for denne typen bruk og derfor:

- ikke koble fra eller ta ut batteriene fra deres respektive plass;
- ikke bytt ut batteriene med uoriginale batterier;
- ikke utfør inngrep som ikke er beskrevet i denne håndboken.

I tilfelle batteriproblemer, bør du kontakte forhandleren.

### 8.3 ANTISKALPERINGSHJUL

De ulike posisjonene for montering av hjulene tillater å opprettholde en sikkerhetsavstand "H" mellom kanten på klippeinnretningen og underlaget (fig. 19.A).

Reguler antiskalperingshjulenes stilling avhengig av terrengets ujevnheter.

#### SIKKERHETSINSTRUKSER

Denne oppgaven skal alltid gjøres med begge hjulene, slik at de settes i samme høyde, med avskrudd motor.

For å bytte posisjon:

1. løsne og trekk ut skruen (fig. 19.B);
2. sett hjulet (fig. 19.A) med avstandsstykket (fig. 19.C) inn i hullet for ønsket avstand;
3. skru skruen helt inn (fig. 19.B) i mutteren (fig. 19.D).

### 8.4 RENGJØRING

Rengjør etter hver bruk som forklart nedenfor.

#### 8.4.1 Rengjøring av maskinen

- Rengjør karrosseriets plastdeler med en svamp dyppet i vann og rengjøringsmiddel. Vær forsiktig og ikke fukte de elektriske motorene, batteriene og komponentene til det elektriske anlegget.
- For å redusere brannfaren må motoren og batterirommet holdes frie for rester av gress, løv eller overflødig fett.
- Hold håndkontrollen og manipulatorbeskyttelsen for trekraftjustering fri for skitt og rusk.

#### ADVARSEL

Bruk aldri høytrykksvann eller sterke rengjøringsmidler for å vaske karrosseriet og motoren

#### 8.4.2 Rengjøring av klippeenheten

Rengjør klippeenheten grundig for å fjerne alle rester av gress og rester.

#### VARSEL

Bruk vernebriller under rengjøring av klippeenheten, og hold personer og dyr på avstand fra området rundt.

### a. Innvendig rengjøring

#### ADVARSEL

Vasking av innsiden av klippeinnretningen og utkastingskanalen må utføres med sideutløpsdeflektoren eller med mulching-pluggen montert.

1. Plasser maskinen på en flat overflate med et solid gulv.
2. Koble en vannslange til en av de to spesialkoblingene (fig. 20.A) og akiver vannstrømmen.
3. Sitt i førersetet, hold girmanipulatoren i midtstilt "fri" stilling og start maskinen.
4. Senk klippeinnretningen helt ned og koble til klippeinnretningene.
5. La vannet renne i noen minutter og stopp maskinen.
6. Steng av vanntilførselen og koble fra slangen fra koblingen.
7. Gjenta prosedyren på den andre beslaget.

### b. Utvendig rengjøring

#### SIKKERHETSINSTRUKSER

For å opprettholde best mulig effektivitets- og sikkerhetsnivå for maskinen, er det nødvendig å unngå at det samler seg avsetninger eller tørre gressrester på den øvre delen av klippeinnretningen.

For rengjøring av den øvre delen av klippeenheten må følgende gjøres:

- senk klippeenheten helt (posisjon "1");
- blås med en trykkluftstråle (fig. 21).

### 8.5 SMØRING

Objekt	Handling
Klippeenhet	Smør løftepunktene med olje (fig 22.A)
Akslene ved bakhjulene	Ta av hjulene. Smør aksene med smørefett (avsn. 9.3.4) (fig. 22.B).

### 8.6 FESTESKRUER OG -MUTRER

Hold bolter, skruer og mutrer trukket godt til, for å være sikker på at maskinen alltid er sikkert å bruke.

## 9. EKSTRAORDINÆRT VEDLIKEHOLD

### 9.1 SIKKERHETSFORSKRIFTER

#### SIKKERHETSINSTRUKSER

Kontakt forhandleren eller et spesialverksted umiddelbart dersom det oppstår uregelmessigheter i funksjonen til:

- den nøytrale posisjonen ved trekkkontroll manipulator (driftsbrems);
- tilkobling og stopp av klippeinnretninger;
- av innsettingen av trekkraften i gir forover, revers eller ved retningsskifte.

### 9.2 KLIPPEENHET/KLIPPEINNRETNINGER

#### 9.2.1 Innstilling av klippeenheten

Klippeenheten må være justert riktig for å oppnå en jevnt klippet plen (fig. 15).

Kontroller lufttrykket i dekkene ved ujevn klipping (avsn. 7.1.3).

Dersom det ikke er nok for å oppnå jevn klipping, må du kontakte forhandleren for justering av klippeenheten.

#### 9.2.2 Klippeinnretninger

En uskarp klippeinnretning river bort gresset og gir en gul plen.

#### SIKKERHETSINSTRUKSER

Få alltid skadde, skjeve eller slitte klippeinnretninger parvis byttet ut, sammen med skruene for å opprettholde balansen.

#### VARSEL

Alle oppgaver med klippeinnretningene (demontering, sliping, balansering, gjenmontering og/eller bytting) er krevende arbeid som forutsetter spesialkompetanse, foruten bruk av særskilt utstyr. Av sikkerhetsmessige årsaker skal derfor disse alltid utføres ved et spesialverksted.

#### ADVARSEL

Bruk alltid originale klippeinnretninger, ved å gjengi koden som indikeres i tabellen "Tekniske Data".

## MERK

På grunn av produktutvikling kan ovennevnte klippeinnretninger med tiden blir erstattet av andre med tilsvarende egenskaper for kompatibilitet og sikker funksjon.

### 9.3 UTSKIFTING AV FOR-/BAKHJULENE

#### 9.3.1 Forberedende operasjoner

#### FARE

Bruk egnet løfteutstyr.

Gjør følgende før hjulene byttes ut:

1. Parker maskinen på et solid og jevnt underlag som garanterer maskinens stabilitet.
2. Stopp maskinen;
3. Ta ut nøkkelen.

#### 9.3.2 Utskifting av bakhjulene

1. Kontroller at den lukkede jekken har tilstrekkelig høyde for avstanden mellom påføringspunktet og bakken.
2. Kontroller at jekken står helt vannrett på bakken.
3. Koble inn girkassen slik at bakhjulene er låst (avsn. 6.3.1);
4. Plasser trekiler (fig. 23.A) foran og bak de to forhjulene (fig. 23.B), for å forhindre utilsiktet bevegelse av maskinen når begge bakhjulene (fig. 23.C) er hevet fra bakken;
5. Plasser jekken (fig.24.A) i midten av de to strekkstengene (fig.24.B) som forbinder overføringsenhetene (fig.24.C), og sett inn en tretrykkelse (fig.24.D) for ikke å skade strekkstenger og sikre god stabilitet ved løftepunktet;

## MERK

Jekken er plassert som beskrevet ovenfor hever begge hjulene.

6. Bruk jekken og løft maskinen akkurat nok til å enkelt kunne trekke ut hjulet som skal skiftes.

#### SIKKERHETSINSTRUKSER

Pass på at maskinen står stabil og i ro under løftingen. Hvis du oppdager feil, må jekken senkes umiddelbart, kontroller og løs problemene, og løft maskinen opp på nytt.

7. Ta av lokket (fig. 25.A).
8. Bruk et skrujern og trekk ut gummiringen (fig. 25.B) og akselskiven (fig. 25.C).
9. Trekk ut hjulet som skal byttes ut.
10. Legg på fett på akslingen (fig. 25.D).
11. Monter reservehjulet.
12. Flytt forsiktig skulderskiven, låseringen og dekkelet.

## MERK

Det er nødvendig å kontrollere at bakhjulene har samme diameter og at begge er oppblåst til det foreskrevne trykket (fig. 26.A). Ved feiljustering mellom hjulene (fig. 26.B) og uregelmessige kutt, er det nødvendig å justere innrettingen av klippeinnretningene på et autorisert verksted.

### 9.3.3 Utskifting av forhjulene

1. Koble inn girkassen slik at bakhjulene er låst (avsn. 6.3.1), for å forhindre utilsiktet bevegelse av maskinen;
2. Plasser en treplate ca. 2-3 cm tykk (fig. 27.A) under det motsatte forhjulet (fig. 27.B) til det som skal skiftes, slik at hjulet som skal skiftes (fig. 27.C) løft den opp akkurat nok til å kunne trekke det ut uten for store anstrengelser.
3. Hold skruen fast (fig. 28.A), skru ut mutteren (fig. 28.B).
4. Ta ut skruen (fig. 28.A) med underlagsskivene (fig. 28.C) og fjern hjulet (fig. 28.D).
5. Monter reservehjulet.
6. Sett skruen og underlagsskivene forsiktig på plass, og stram deretter mutteren helt (fig. 28.B).

### 9.3.4 Reparasjon eller bytte av dekkene

Dekkene er av typen "slangeløs", og bytte eller reparasjon p.g.a. punktering må utføres av en dekkspesialist i henhold til gjeldende normer.

## 10. LAGRING

Når maskinen skal oppbevares lengre enn 30 dager:

1. Fjern tenningsnøkkelen.
2. Rengjør maskinen skikkelig.
3. Kontroller at det ikke finnes skader på maskinen. Kontakt eventuelt et autorisert servicesenter.
4. Maskinen må lagres:
  - med senket klippeenhet,
  - girene er koblet inn;
  - på et tørt sted;

- skjermet mot dårlig vær, i skyggen, ved en anbefalt temperatur mellom +0 og + 40 ° C;
- helst tildekket med en læreretsduk;
- utilgjengelig for barn;
- pass på å fjerne nøkler eller redskaper brukt til vedlikeholdet.

## ⚠ ADVARSEL

Det er nødvendig å lade opp batteriet minst en gang i måneden og alltid før du fortsetter aktiviteten.

Når man vil ta maskinen i bruk igjen, må den klargjøres som angitt i kapitlet "7. Bruk av maskinen".

## 11. FLYTTING OG TRANSPORT

- Gjør følgende når maskinen flyttes:
  1. Koble ut klippeinnretningen.
  2. Sett klippeenheten i høyeste posisjon.
  3. Skru av maskinen og ta ut tenningsnøkkelen.
  4. koble ut giret (avsn. 6.4).
- Gjør følgende ved transport av maskinen på et kjøretøy eller tilhenger:
  - bruk adkomstramper med tilstrekkelig bredde, lengde og styrke for vekten og dimensjonene til maskinen;
  - heve klippeinnretningen til maksimal klippehøyde ved hjelp av justeringsspaken;
  - Last maskinen med avslått motor, tenningsnøkkelen tatt ut, uten fører og ved å skyve. Bruk et egnet antall personer.
  - senk klippeinnretningen helt ned.
  - stopp maskinen og ta ut nøkkelen;
  - koble inn giret (avsn. 6.4);
  - fest maskinen til kjøretøyet ved hjelp av de to krokene på baksiden. Ikke fest maskinen til elementer som kan bli skadet.

## ⚠ SIKKERHETSINSTRUKSER

Hvis du føler at du ikke er i stand til å utføre håndtering eller transport på en sikker måte, kan du kontakte servicesenteret.

## 12. SERVICE OG REPARASJONER

Denne bruksanvisningen gir alle nødvendige indikasjoner for å kjøre maskinen, samt informasjon om korrekt vedlikehold som kan utføres av brukeren. Alle vedlikeholds- og justeringsoppgaver som ikke er beskrevet i bruksanvisningen, må foretas hos forhandleren eller ved et spesialverksted som har den kompetansen og det utstyret som kreves

for å utføre arbeidet riktig. På denne måten opprettholdes maskinens opprinnelige sikkerhets- og driftsnivå.

Inngrep som utføres ved uegnede verksteder eller av ukvalifiserte personer vil medføre at alle garantier opphører, samt at produsenten fritas fra enhver forpliktelse og ansvar.

- Kun autoriserte servicesenter kan utføre reparasjoner og vedlikehold i garantitiden.
- Autoriserte serviceverksteder bruker utelukkende originale reservedeler. Originale reservedeler og tilbehør har blitt utviklet spesifikt for disse maskinene.
- Uoriginale reservedeler og tilbehør er ikke godkjent: ved bruk av uoriginale reservedeler og tilbehør settes maskinens sikkerhet i fare og løser Produsenten fra ethvert ansvar og forpliktelse.
- Det anbefales å levere maskinen inn til et autorisert serviceverksted for vedlikehold, assistanse og kontroll av sikkerhetsinnretningene en gang i året.

### 13. HVA SOM DEKKES AV GARANTIE

Garantivilkårene gjelder kun for forbrukere, det vil si brukere som ikke er profesjonelle fagfolk. Garantien dekker alle defekter ved materialer og fabrikasjon som måtte oppstå i løpet av garantiperioden og som har blitt godkjent av Forhandleren fin eller et spesialisert servicesenter. Garantien utstrekning begrenser seg til reparasjon og utskifting av den defekte komponenten.

Garantien utstrekning er underordnet regelmessig vedlikehold av maskinen. Brukeren må nøye følge alle vedlagte instruksjoner.

Garantien dekker ikke feil som følger av:

- Manglende kjennskap til vedlagt dokumentasjon (Instruksjonshåndbok).
  - Profesjonell bruk.
  - Uoppmerksomhet, forsømmelse.
  - Eksterne årsaker (lynnedslag, støt, forekomsten av fremmedlegemer inne i maskinen) eller ulykker.
  - Uegnet bruk og montering eller som ikke er tillatt av produsenten.
  - Dårlig vedlikehold.
  - Endring av maskinen.
  - Bruk av uoriginale reservedeler (tilpassede deler).
  - Bruk av utstyr som ikke følger med, eller som ikke er godkjent av produsenten.
- Dessuten dekker garantien ikke:
- Ordinære/ekstraordinære vedlikeholdsoperasjoner (beskrevet i instruksjonshåndboken).
  - Normal slitasje av forbruksmaterialer som klippeinnretninger, hjul, lys, sikkerhetsbolter og ledninger.
  - Alminnelig slitasje.
  - Estetisk forringelse av maskinen på grunn av bruk.
  - Støttene ved klippeinnretningene.
  - Tilleggskonstanter som eventuelt knyttes til garanti, slik som overføring til brukeren, transport av maskinen til Forhandler, leie av erstatningsutstyr eller innleie av et eksternt firma for alle vedlikeholdsarbeidene.

Kjøperen er beskyttet av gjeldende nasjonale lover. Rettigheter som kjøperen har i følge gjeldende lover i det aktuelle landet, begrenses ikke på noen måte av denne garantien.

## 14. VEDLIKEHOLDSTABELL

Feltene ved sidene brukes til å notere ned dato og antall arbeidstimer for gjennomføring av inngrepet.







Inngrep	Hyppighet (timer)	Utført (dato eller arbeidstimer)				Merknader
Kontroll av alle fester	Før hver bruk					
Kontroll av dekktrykk	Før hver gangs bruk					avsn. 7.1.3
Sikkerhetskontroller/kontroll av betjeningsutstyr	Før hver gangs bruk					avsn. 7.2
Kontroller av girutløserpake	Før hver gangs bruk					avsn. 6.3
Montering/kontroll av vernene ved utkastet	Før hver gangs bruk					avsn. 5.3
Lading av batteri	Før hver gangs bruk Etter hver bruk Før lagring					avsn. 8.2
Generell rengjøring og kontroll	Etter hver bruk					avsn. 8.4
Kontroll av eventuelle skader på maskinen. Kontakt eventuelt et autorisert servicesenter.	Etter hver bruk					
Kontroll av at klippeinnretningene er festet og skarpe	25					*
Bytte av klippeinnretningene	100					*
Generell smøring	25					avsn. 8.5 **



\*\* Inngrep som må utføres av forhandleren eller et spesialverksted.

\*\* Den generelle smøringen av alle bevegelige deler bør ellers utføres hver gang maskinen settes bort for en lenger periode.

## 15. FEILSØKING

Feil	Årsak	Løsning
1. Maskinen skurr seg ikke på.	Batteriet er utladet.	Lad batteriet (avsn. 8.2.2).
2. Uregelmessig klipping	Klipperedskapene er blitt sløve.	Henvend deg til et godkjent serviceverksted.
	For høy fremdriftsfart i forhold til høyden på gresset som skal klippes.	Reduser fremdriftshastigheten og/eller øk klippehøyden.  Vent til gresset er tørt.
	Klippeinnretningen er full av gress.	Rengjør klippeinnretningen.
3. Unormale vibrasjoner mens du arbeider.	Knivene er ubalanserte.  Knivene er løse.  Løse deler.  Eventuelt skader.	Henvend deg til et godkjent servicesenter for kontroll, utskifting eller reparasjoner.

<p>4. Ikonet (fig. 9.B) forblir tent og batteri LED-ene 2 og 5 blinker.</p> 	Overbelastning av batteristrøm på grunn av:	
	1. For vanskelige arbeidsforhold.	Reduser fremdriftshastigheten. Øk klippehøyden.
<p>5. Ikonet (fig. 9.L) blinker. Alle de andre indikasjonene i trykknapppanelet (ikon/LED) forblir i drift og synlige.</p> 	Forhåndsalarm for overtemperatur på batteriet, trekkmotoren og/eller motorene ved klippeinnretningene på grunn av:	
	1. Vanskelige arbeidsforhold.	Reduser fremdriftshastigheten. Øk klippehøyden.
<p>konene (fig. 9.F) og (fig. 9.L) forblir tent, batterilampene 2 og 4 blinker.</p> 	Over/under temperatur ved batteriet på grunn av:	Slå av maskinen, vent i minst 5 minutter og start den på nytt.
	1. Vanskelige arbeidsforhold.	Reduser fremdriftshastigheten. Øk klippehøyden.
<p>6. Ikonet (fig. 9.F) forblir tent og batteri LED-ene 1, 4 og 5 blinker.</p> 	2. Uegnedede miljøforhold.	Arbeid i et miljø med en temperatur som er egnet for maskinens driftsforhold.
	1. Vanskelige arbeidsforhold.	Reduser fremdriftshastigheten. Øk klippehøyden.
<p>7. konene (fig. 9.F) og (fig. 9.L) forblir tent, batterilampene 1 og 3 blinker.</p> 	2. Tilstoppinger hindrer klippeinnretningens rotasjon.	Fjern hindringene.
	3. Klippeinnretningen er full av gress.	Rengjør klippeinnretningen.
	Vanskelige arbeidsforhold.	Reduser fremdriftshastigheten. Øk klippehøyden.
<p>8. Ikonet (fig. 9.F) forblir tent og batteri LED-ene 1, 3 og 5 blinker.</p> 	Stans av klippeinnretningenes motorer på grunn av:	
	1. Vanskelige arbeidsforhold.	Reduser fremdriftshastigheten. Øk klippehøyden.
	2. Tilstoppinger hindrer klippeinnretningens rotasjon.	Fjern hindringene.
	3. Klippeinnretningen er full av gress.	Rengjør klippeinnretningen.

<p>9. konene (fig. 9.F) og (fig. 9.L) forblir tent, batterilampene 2, 4 og 4 blinker.</p> 	Overtemperatur ved trekkmotor for:	Slå av maskinen og vent minst 5 minutter før du gjentar startprosedyren.
	1. Trekkmotor under belastning.	Reduser fremdriftshastigheten.
	2. Bakken er for bratt.	Reduser hastigheten og kontroller hellingen ved terrenget du arbeider i.
<p>10. konene (fig. 9.F) og (fig. 9.I) forblir tent, batterilampene 1, 2, 4 og 5 blinker.</p> 	3. For mye gjørme på hjulene.	Kontroller at hjulene ikke står fast, og rengjør dem om nødvendig.
	Maskinen startes med retningskontrollen (fig. 8.D.1) ikke utløst (ikke i nøytral stilling).	Slå av maskinen og gjenta startprosedyren først etter å ha kontrollert at retningskontrollen (fig. 8.D.1) er i nøytral posisjon (avsn. 6.4.1).
<p>11. konene (fig. 9.F) og (fig. 9.I) forblir på, batterilampene 1, 2, 3 og 5 blinker.</p> 	En eller begge girspakene for inn-/utkobling (fig. 8.C) i utkoplet transmisjonsposisjon.	Kontroller posisjonen til transmisjonens inn-/utkoblingsspaker og, om nødvendig, sett dem tilbake til transmisjonens innkoblede posisjon (avsn. 6.3). Kontakt et servicesenter hvis problemet vedvarer.
	12. Batteri LED-ene (fig. 9.B) slår seg på og av etter hverandre, fra venstre til høyre, og omvendt.	Kommunikasjonsfeil mellom innebygde elektroniske moduler.

## MERK

For ytterligere problemer som ikke er oppført i tabellen, kontakt umiddelbart et godkjent servicesenter.

## 16. TILBEHØR

### 16.1 MULCHING-SETT

Maler fint opp det klippede gresset, og lar det ligge på plenen (fig. 29.A).

### 16.2 BATTERILADING (HURTIGLADING)

Batterilading som gjør det mulig å redusere batteriets ladetid. Listen for godkjente batterier for denne maskinen står oppført i tabellen "Tekniske data".

Holder batteriet i god stand når maskinen ikke brukes og garanterer et utmerket ladenivå og en lenger levetid for batteriet (fig. 29.B).

### 16.3 PRESENNING

Beskytter maskinen mot støv når den ikke brukes (fig. 29.C).





## SPIS TREŚCI

1.	INFORMACJE OGÓLNE .....	2	10.	MAGAZYNOWANIE.....	22
2.	OGÓLNE ZASADY BEZPIECZEŃSTWA .....	2	11.	PRZEMIESZCZANIE I TRANSPORT .....	22
3.	OSTRZEŻENIA DOTYCZĄCE BEZPIECZEŃSTWA KOSIARKI PROWADZONEJ PRZEZ OPERATORA SIEDZĄCEGO .....	5	12.	SERWIS I NAPRAWA .....	23
3.1	Instruktaż .....	5	13.	ZAKRES GWARANCJI .....	23
3.2	Czynności wstępne .....	5	14.	TABELA CZYNNOŚCI KONSERWACYJNYCH .....	24
3.3	Podczas użytkowania.....	5	15.	IDENTYFIKACJA USTEREK .....	25
3.4	Konserwacja, przechowywanie .....	6	16.	AKCESORIA.....	27
4.	ZAPOZNANIE SIĘ Z MASZYNĄ .....	7	16.1	Zestaw mulczujący .....	27
4.1	Opis maszyny i jej przeznaczenie .....	7	16.2	Ładowarka akumulatora (szybkie ładowanie) .....	27
4.2	Oznakowanie bezpieczeństwa .....	8	16.3	Pokrowiec .....	27
4.3	Etykieta znamionowa .....	8			
4.4	Podstawowe części .....	8			
5.	MONTAŻ .....	9			
5.1	Części i wyposażenie .....	9			
5.2	Montaż fotela kierowcy .....	9			
5.3	Montaż deflektora bocznego wyrzutu trawy .....	9			
5.4	Montaż wzmocnień bocznych zespołu tnącego .....	10			
6.	ELEMENTY STEROWNICZE I USŁUGI .....	10			
6.1	Klucz bezpieczeństwa .....	10			
6.2	Przycisk awaryjny .....	10			
6.3	Dźwignia włączania / wyłączenia przekładni .....	10			
6.4	polecenie KIERUNEK .....	10			
6.5	Uchwyt regulujący wysokość koszenia .....	11			
6.6	Gniazdo pomocnicze dla akcesoriów USB .....	11			
6.7	Gniazdo ładowania akumulatora .....	11			
6.8	Klawiatura .....	11			
6.9	Funkcja Bluetooth .....	13			
7.	UŻYTKOWANIE MASZYNY .....	13			
7.1	Czynności wstępne .....	14			
7.2	Kontrole bezpieczeństwa .....	14			
7.3	Użytkowanie maszyny na terenach położonych na zboczach .....	15			
7.4	Uruchomienie .....	16			
7.5	Praca .....	16			
7.6	Zatrzymanie .....	17			
7.7	Wskazówki po zakończeniu użytkowania .....	17			
8.	KONSERWACJA ZWYCZAJNA .....	17			
8.1	Informacje ogólne .....	17			
8.2	Akumulator .....	18			
8.3	kółka podporowe .....	20			
8.4	Czyszczenie .....	20			
8.5	Smarowanie .....	20			
8.6	Nakrętki i śruby mocujące .....	21			
9.	KONSERWACJA NADZWYCZAJNA .....	21			
9.1	Zalecenia w zakresie bezpieczeństwa .....	21			
9.2	Zespół tnący / urządzenia tnące .....	21			
9.3	Wymiana kół przednich / tylnych .....	21			

## 1. INFORMACJE OGÓLNE

### 1.1 JAK POSŁUGIWAĆ SIĘ INSTRUKCJĄ OBSŁUGI

W tekście instrukcji, niektóre paragrafy zawierające szczególnie ważne informacje dotyczące bezpieczeństwa lub funkcjonowania maszyny, są wyszczególnione na różne sposoby, według następujących zasad:

#### ZAGROŻENIE

Niezastosowanie się do tego ostrzeżenia prowadzi do nieuchronnie niebezpiecznej sytuacji które, jeśli się jej nie uniknie, spowoduje natychmiastową śmierć lub poważną lub trwałą szkodę.

#### PRZESTROGA

Niezastosowanie się do tego ostrzeżenia prowadzi do potencjalnie niebezpiecznej sytuacji które, jeśli się jej nie uniknie, może spowodować natychmiastową śmierć lub poważne uszkodzenie zdrowia.

#### OSTRZEŻENIE

Niezastosowanie się do ostrzeżenia prowadzi do potencjalnie niebezpiecznej sytuacji, która, jeśli się jej nie uniknie, może spowodować drobne uszkodzenia maszyny.

#### INFORMACJA

Zawiera instrukcje dotyczące zachowań koniecznych do radzenia sobie z praktykami niezwiązanymi z obrażeniami fizycznymi.

#### INSTRUKCJE DOTYCZĄCE BEZPIECZEŃSTWA

Zawiera instrukcje odnoszące się do określonych procedur, których należy przestrzegać w sytuacjach zagrażających zdrowiu ludzi lub bezpieczeństwu maszyn.

#### UWAGA

Zawiera dodatkowe informacje do instrukcji zawartych w poprzednich komunikatach dotyczących bezpieczeństwa.

.....  
• Paragrafy oznaczone kwadracikiem z krawędzią .....  
• z szarych kropek wskazują na opcjonalne funkcje .....  
• niewystępujące we wszystkich modelach opisanych .....  
• w niniejszej instrukcji. Sprawdzić, czy dana opcja .....  
• obecna jest w zakupionym modelu. ....

Wszystkie określenia "przedni", "tylny", "prawy" i "lewy" rozumie się w odniesieniu do pozycji roboczej operatora obsługującego maszynę.

### 1.2 ODNOŚNIKI

#### 1.2.1 Rysunki

Rysunki w niniejszej instrukcji zostały kolejno ponumerowane: 1, 2, 3, itd. Elementy przedstawione na rysunkach zostały oznaczone literami A, B, C, itd. Oznaczenie elementu C na rysunku 2 to: "Patrz rys. 2.C" lub po prostu "(rys. 2.C)". Ilustracje mają charakter poglądowy. Części składowe Państwa maszyny mogą nieco różnić się od elementów przedstawionych na rysunkach.

#### 1.2.2 Tytuły

Podręcznik podzielony jest na rozdziały i paragrafy. Tytuł paragrafu "2.1 Instruktaż" to podtytuł "2. Zasady bezpieczeństwa". Odniesienia do tytułów lub paragrafów są oznaczone skrótami rozdz. lub par. i opatrzone odpowiednim numerem. Przykład: "rozdz. 2" lub "par. 2.1"

## 2. OGÓLNE ZASADY BEZPIECZEŃSTWA

### 2.1 OGÓLNE ZASADY BEZPIECZEŃSTWA

#### OSTRZEŻENIE

**Przeczytać wszystkie ostrzeżenia dotyczące bezpieczeństwa, instrukcje, ilustracje i specyfikacje dostarczone z niniejszą maszyną.**  
*Nieprzestrzeganie instrukcji zamieszczonych poniżej może spowodować porażenie prądem elektrycznym, pożary i/lub ciężkie zranienia.*

**Zachować wszelkie ostrzeżenia i instrukcje do przyszłej konsultacji.**

Pojęcie "urządzenie elektryczne" cytowane w ostrzeżeniach odnosi się do Państwa urządzenia zasilanego energią elektryczną (za pomocą kabla) lub akumulatorem (bez kabla).

#### 1) Bezpieczeństwo miejsca pracy

- a) **Utrzymywać w czystości miejsce pracy i zapewnić odpowiednie oświetlenie.**  
*Nieuporządkowane lub słabo oświetlone miejsca sprzyjają występowaniu wypadków.*
- b) **Nie używać urządzenia elektrycznego w obszarze zagrożonym wybuchem, na przykład w obecności łatwopalnych cieczy, gazów lub pyłów.** *Urządzenia elektryczne*

*wytwarzają iskry, które mogą spowodować zapalenie pyłu lub oparów.*

- c) **Prowadzić prace z użyciem urządzenia elektrycznego z dala od dzieci i osób postronnych.** *Nieuwaga może spowodować utratę kontroli.*

## 2) Bezpieczeństwo elektryczne

- a) **Wtyczka kabla ładującego akumulatory musi być zgodna z gniazdem wtykowym. Nigdy nie zmieniać wtyczki. Nie stosować urządzeń zastępczych z kablem zasilającym akumulatory wyposażonych w instalację uziemiającą.** *Oryginalne, dopasowane do gniazda wtyczki zmniejszają ryzyko porażenia prądem elektrycznym.*
- b) **Wtyczka urządzenia elektrycznego musi być zgodna z gniazdem wtykowym. Nigdy nie zmieniać wtyczki. Nie używać dopasowników w urządzeniach elektrycznych posiadających uziemienie.** *Oryginalne, dopasowane do gniazda wtyczki zmniejszają ryzyko porażenia prądem elektrycznym.*
- c) **Unikać kontaktu ciała z masą lub uziemieniem powierzchni jak rury, grzejniki, kuchenki i lodówki.** *Ryzyko porażenia prądem elektrycznym zwiększa się, gdy ciało styka się z masą lub uziemieniem.*
- d) **Nie wystawiać urządzeń elektrycznych na działanie deszczu lub wilgoci.** *Woda przenikająca do wnętrza urządzenia elektrycznego zwiększa ryzyko porażenia prądem elektrycznym.*
- e) **Nie ciągnąć za kabel ładowarki, aby wyjąć wtyczkę. Trzymać przewód ładowarki z dala od źródeł ciepła, oleju, rozpuszczalników, ostrych narożników lub części będących w ruchu.** *Uszkodzony lub zaplątany przewód zwiększa ryzyko porażenia prądem elektrycznym.*
- f) **Nie używać przewodu w sposób niewłaściwy. Nie używać przewodu do przemieszczania urządzenia, nie ciągnąć go w celu wyciągnięcia z gniazda. Trzymać przewód z dala od źródeł ciepła, oleju, ostrych narożników lub części będących w ruchu.** *Uszkodzony lub zaplątany przewód zwiększa ryzyko porażenia prądem elektrycznym.*
- g) **Podczas użycia urządzenia elektrycznego na zewnątrz, używać przedłużacza odpowiedniego do użytku na zewnątrz.** *Używanie przedłużacza odpowiedniego do użytku na zewnątrz zmniejsza ryzyko porażenia prądem.*
- h) **Jeżeli użycie urządzenia elektrycznego w wilgotnym środowisku jest nieuniknione, należy użyć gniazda zabezpieczonego wyłącznikiem różnicowoprądowym (RCD-**

**Residual Current Device - Wyłącznik różnicowoprądowy).** *Użycie RCD zmniejsza ryzyko porażenia prądem.*

- i) **Podłączać ładowarkę wyłącznie do gniazd o napięciu sieciowym i natężeniu wskazanym na tabliczce identyfikacyjnej.**

## ZAGROŻENIE

Wilgoć i elektryczność nie są kompatybilne:

- Czynnności związane z przewodami elektrycznymi i ich podłączanie muszą być wykonywane na sucho.
- Nigdy nie dopuszczać do zetknięcia gniazodka prądu lub przewodu z mokrym obszarem (kałuża lub mokra trawa).
- W razie konieczności, używać przewodów zasilających z dodatkowymi wodoszczelnymi i homologowanymi gniazdkami dostępnymi w sprzedaży.
- Zapewnienie gniazda do ładowania podłączonego do sieci elektrycznej budynku musi być wykonane przez wykwalifikowanego elektryka i odpowiednio zabezpieczone wyłącznikiem różnicowoprądowym (RCD-Residual Current Device), o prądzie wyzwalającym zgodnym z obowiązującymi przepisami.
- Nieprawidłowe podłączenie może spowodować zwarcia, poważne obrażenia ciała, w tym śmierć.

### • Aby uniknąć przerw w dostawie prądu elektrycznego podczas ładowania:

- upewnić się, że całkowity przepływ instalacji elektrycznej jest prawidłowy.
- podłączyć kosiarkę do gniazda wtykowego o odpowiednim zabezpieczeniu natężenia prądu elektrycznego.
- nie używać równocześnie innych urządzeń elektrycznych o znacznym poborze prądu.

## 3) Bezpieczeństwo osobiste

- a) **Należy zachować ostrożność i zdrowy rozsądek podczas wykonywania czynności z użyciem urządzenia elektrycznego. Nie używać urządzenia elektrycznego w razie zmęczenia lub pod wpływem narkotyków, alkoholu lub leków.** *Moment nieuwagi podczas użytkowania urządzenia elektrycznego może spowodować poważne obrażenia ciała.*
- b) **Stosować środki ochrony indywidualnej. Zakładać zawsze okulary ochronne.** *Stosowanie środków ochrony indywidualnej, jak maski przeciwpyłowe, obuwie antypoślizgowe, kaski ochronne lub ochronniki słuchu zmniejsza ryzyko wystąpienia obrażeń ciała.*
- c) **Unikać przypadkowych uruchomień. Przed podłączeniem, chwyceniem lub przenoszeniem urządzenia elektrycznego należy się upewnić, że przełącznik znajduje się w pozycji „OFF”.** *Przenoszenie urządzenia elektrycznego z palcem na włączniku lub*

podłączenie go do gniazda z włącznikiem w pozycji „ON” sprzyja powstawaniu wypadków.

- d) **Przed uruchomieniem urządzenia elektrycznego należy wyjąć wszystkie klucze lub narzędzia regulujące.** Klucz lub urządzenie, które pozostają w kontakcie z częścią obrotową maszyny mogą stworzyć ryzyko obrażeń ciała.
  - e) **Nie wychylać się. Utrzymywać zawsze odpowiednią postawę i zachować równowagę ciała.** Umożliwia to lepszą kontrolę nad urządzeniem elektrycznym w nieprzewidywanych sytuacjach.
  - f) **Stosować odpowiednią odzież. Nie zakładać obszernych ubrań oraz biżuterii. Utrzymywać włosy i odzież z dala od części w ruchu.** Obszerne ubrania, biżuteria lub długie włosy mogą się zaplątać w ruchome części urządzenia.
  - g) **Jeśli istnieją urządzenia, które należy podłączyć do systemów odpylania i zbierania pyłu, należy się upewnić, że są one odpowiednio podłączone i używane.** Użycie tych urządzeń może zmniejszyć ryzyko związane z pyłem.
  - h) **Nie dopuścić, aby doświadczenie nabyte podczas użycia maszyny doprowadziło do samozadowolenia i ignorowania zasad bezpieczeństwa urządzenia elektrycznego.** Niedbałość może spowodować poważne obrażenia w ułamku sekundy.
- 4) Użytkowanie i ochrona urządzenia elektrycznego**
- a) **Nie przeciążać urządzenia elektrycznego.** Stosować urządzenia elektryczne odpowiednie do wykonywanej pracy. *Urządzenie elektryczne wykonana pracę w sposób lepszy i bezpieczniejszy, z prędkością, do której zostało zaprojektowane.*
  - b) **Nie używać urządzenia elektrycznego, jeśli przełącznik nie może go uruchomić lub zatrzymać.** *Urządzenie elektryczne, które nie może być włączane przełącznikiem jest niebezpieczne i musi zostać naprawione.*
  - c) **Nie używać maszyny, jeżeli wyłącznik nie jest w stanie jej normalnie włączyć lub wyłączyć.** *Maszyna, której nie można obsługiwać ze stacyjki z kluczykiem jest niebezpieczna i musi zostać naprawiona w centrum serwisowym.*
  - d) **Wyjąć kluczyk ze stacyjki przed wykonaniem jakichkolwiek czynności regulacyjnych, wymianą akcesoriów lub przed odstawieniem urządzenia elektrycznego.** *Te środki bezpieczeństwa zmniejszają ryzyko przypadkowego włączenia urządzenia elektrycznego.*
  - e) **Przechowywać nieużytkowane urządzenia elektryczne z dala od dzieci i nie pozwalać na użytkowanie maszyny przez osoby,**

które nie zapoznały się z urządzeniem i z instrukcją obsługi. *Urządzenia elektryczne są niebezpieczne w rękach niedoświadczony użytkowników.*

- f) **Dbać o konserwację urządzeń elektrycznych i akcesoriów.** *Sprawdzać czy części ruchome są ustawione liniowo i posiadają swobodę ruchu, czy nie ma pękniętych części lub czy nie zaistniały inne warunki, które mogłyby wpłynąć na funkcjonowanie urządzenia elektrycznego. W przypadku uszkodzeń, urządzenia elektryczne musi być naprawione przed powtórny użyciem. Wiele wypadków jest spowodowanych niedostateczną konserwacją maszyny.*
  - g) **Przechowywać elementy tnące odpowiednio naostrzone i wolne od brudu i zanieczyszczeń.** *Odpowiednia konserwacja elementów tnących i ostrzenie krawędzi tnących sprawia, że są one mniej podatne na zacięcia i łatwiejsze do kontrolowania.*
  - h) **Korzystać z urządzenia elektrycznego i akcesoriów zgodnie z zaleceniami, z uwzględnieniem warunków pracy i rodzaju pracy do wykonania.** *Użycie urządzenia elektrycznego w sposób niezgodny z jego przeznaczeniem może doprowadzić do niebezpiecznych sytuacji.*
  - i) **Zadbać o to, aby uchwyty i wszystkie powierzchnie chwytne były suche, czyste i wolne od śladów oleju i smaru.** *Śliskie uchwyty i powierzchnie chwytne uniemożliwiają bezpieczną obsługę i kontrolę urządzenia w nieoczekiwanych sytuacjach.*
- 5) Wykorzystanie i środki ostrożności dotyczące stosowania urządzenia na baterie**
- a) **Do ładowania akumulatora należy używać wyłącznie ładowarek zalecanych przez producenta.** *W razie użycia z niewłaściwym akumulatorem, ładowarka odpowiednia dla danego rodzaju akumulatora może stwarzać ryzyko pożaru, porażenia prądem, przegrzania lub wycieku żrącego płynu akumulatorowego.*
  - b) **Używać wyłącznie ściśle określonych akumulatorów, przewidzianych dla użytkowanego urządzenia.** *Stosowanie jakiegokolwiek innego zespołu akumulatorowego może stwarzać ryzyko obrażeń i pożaru.*
  - c) **Nieużywany akumulator należy przechowywać z dala od innych metalowych przedmiotów, jak spinacze, monety, klucze, gwoździe, śruby lub inne małe przedmioty metalowe, które mogłyby spowodować zwarcie styków.** *Zwarcie styków akumulatora może spowodować zapalenie lub pożar.*
  - d) **Akumulator będący w złym stanie technicznym może spowodować wyciek płynu. Unikać kontaktu z płynem. W razie**

przypadkowego kontaktu, przepłukać wodą. W przypadku kontaktu płynu z oczami, zasięgnąć porady lekarza. Płyn wyciekający z akumulatora może spowodować podrażnienia skóry lub poparzenia.

- e) **Nie używać uszkodzonego lub zmodyfikowanego akumulatora lub urządzenia.** Uszkodzone lub zmodyfikowane akumulatory mogą się zachowywać się w nieprzewidywalny sposób, prowadząc do pożaru, wybuchu lub ryzyka obrażeń.
- f) **Nie wystawiać akumulatora lub urządzenia na działanie ognia lub zbyt wysokiej temperatury.** Narażenie na działanie ognia lub temperatury przekraczającej 130°C może spowodować wybuch.
- g) **Przestrzegać wszystkich instrukcji dotyczących ładowania i nie ładować akumulatora ani urządzenia poza zakresem temperatur wskazanym w instrukcji.** Niewłaściwe ładowanie lub ładowanie w temperaturach wykraczających poza określony zakres może uszkodzić akumulator i zwiększyć ryzyko pożaru.
- h) **Nie ładować akumulatora w miejscach, w których występują opary, substancje łatwopalne lub w pomieszczeniach o zbyt wysokim poziomie wilgotności. Jeśli nie da się uniknąć wilgotnego środowiska, aby zmniejszyć ryzyko porażenia prądem, należy użyć gniazda sieciowego zabezpieczonego wyłącznikiem różnicowoprądowym (RCD).**
- i) **Nie przechowywać kabla ładowarki w zasięgu dzieci.**

## 6) Serwis

- a) **Maszyna powinna być naprawiana przez wykwalifikowany personel przy wykorzystaniu wyłącznie oryginalnych części zamiennych.** Umożliwia to zapewnienie bezpieczeństwa urządzenia elektrycznego.
- b) **Nie naprawiać samodzielnie akumulatora.** Czynności naprawcze musi przeprowadzić producent lub wyspecjalizowany serwis.

## 3. OSTRZEŻENIA DOTYCZĄCE BEZPIECZEŃSTWA KOSIARKI PROWADZONEJ PRZEZ OPERATORA SIEDZĄCEGO

### 3.1 INSTRUKTAŻ

- Zapoznać się dokładnie z systemem sterowania i właściwym sposobem użytkowania maszyny. Opanować natychmiastowe zatrzymanie maszyny.
- W żadnym razie nie należy pozwolić, aby urządzenie było użytkowane przez dzieci i osoby nieposiadające wystarczającej wiedzy na temat instrukcji obsługi.

Miejscowe przepisy prawne mogą określić najniższą granicę wieku dla użytkowników.

- Nie należy przewozić na niej dzieci lub innych pasażerów.
- Należy pamiętać, że użytkownik jest odpowiedzialny za wypadki i nieoczekiwane wydarzenia, które mogą zaistnieć wobec innych osób lub ich własności. Ocena ryzyka związanego z cechami terenu przeznaczonego do pracy, a także wybór środków ostrożności gwarantujących bezpieczeństwo działania zarówno sobie, jak i osobom postronnym, wchodzi w zakres obowiązków osób użytkujących urządzenie zwłaszcza jeśli chodzi o pracę na zboczach, terenach nieregularnych, śliskich lub niestabilnych.
- Niniejsza instrukcja jest integralną częścią maszyny, dlatego powinna jej zawsze towarzyszyć, również w razie tymczasowego lub stałego przeniesienia.

### 3.2 CZYNNOŚCI WSTĘPNE

#### Środki ochrony indywidualnej (ŚOI)

- Nosić odpowiednią odzież, wytrzymałe obuwie robocze z podeszwą antypoślizgową i długie spodnie. Nie uruchamiać urządzenia bez obuwia lub w sandałach. Stosować środki ochrony słuchu.
- Korzystanie z ochronników słuchu może zmniejszyć zdolność słyszenia ewentualnych ostrzeżeń (krzyków lub alarmów). Zwrócić szczególną uwagę na to, co dzieje się w pobliżu obszaru roboczego.
- Nie zakładać szali, koszul, naszyjników, bransoletek i innych akcesoriów wiszących lub wyposażonych w sznurki, które mogłyby zaplątać się w maszynę lub w inne przedmioty i materiały znajdujące się w miejscu pracy.
- Związać długie włosy.

#### Obszar roboczy / Maszyna

Skontrolować dokładnie całą przestrzeń roboczą i usunąć to wszystko, co mogłoby zostać wyrzucone przez maszynę lub spowodować uszkodzenie urządzenia tnącego/części obracających się (kamienie, gałęzie, druty stalowe, kości, itp.).

### 3.3 PODCZAS UŻYTKOWANIA

#### Obszar roboczy

- Nie używać maszyny na obszarze zagrożonym wybuchem, w obecności łatwopalnych cieczy, gazów lub pyłów. Styki elektryczne lub tarcie mechaniczne mogą generować iskry, które mogą spowodować zapalenie się pyłu lub oparów.
- Należy pracować tylko przy świetle dziennym lub przy dobrym oświetleniu sztucznym oraz przy dobrej widoczności.
- Oddalić z miejsca pracy osoby postronne, dzieci i zwierzęta. Dzieci powinny się znajdować pod opieką drugiej osoby dorosłej.

- Należy unikać pracy na mokrej nawierzchni, w deszczu, w przypadku ryzyka wystąpienia burzy w szczególności z prawdopodobieństwem błyskawic.
- Zwróć szczególną uwagę na nierówności terenu (grzbiety, wcięlenia), pochyłości, ukryte zagrożenia i ewentualne przeszkody które mogą ograniczać widoczność.
- Zachować szczególną ostrożność w pobliżu stromych zboczy, rowów czy wałów ochronnych. Maszyna może się przewrócić, jeżeli jedno koło przekroczy krawędź lub nastąpi osunięcie się zbocza.
- Należy zachować szczególną ostrożność na terenach pochyłych, gdzie istnieje ryzyko przewrócenia lub utraty kontroli nad maszyną. Podstawowe przyczyny utraty kontroli są następujące:
  - Niewystarczająca przyczepność kół.
  - Nadmierna prędkość.
  - Nagłe zmiany kierunku ruchu.
  - Nieodpowiednie hamowanie.
  - Maszyna nieodpowiednia do danego typu pracy.
  - Brak znajomości zagrożeń przy szczególnych warunkach terenu.
  - Nieprawidłowe użytkowanie maszyny jako pojazd holujący.
- Podczas korzystania z maszyny w pobliżu drogi, należy uważać na ruch uliczny.

## INFORMACJA

Maszyny stanowiące przedmiot niniejszej instrukcji nie są przeznaczone do użytku jako pojazd holujący.

## Sposób postępowania

- Podczas jazdy i pracy, należy być skoncentrowanym i nie rozpraszać się
- Zachować ostrożność podczas cofania. Przed i w czasie cofania należy oglądać się za siebie, żeby w porę spostrzec ewentualne przeszkody.
- Podczas używania akcesoriów należy zachować ostrożność. Mogą one wpływać na stabilność maszyny, szczególnie na terenach pochyłych.
- Trzymać zawsze ręce i stopy daleko od urządzenia tnącego, szczególnie podczas uruchamiania, jak i obsługi maszyny.
- Nie zbliżać dłoni, ani stóp do wspornika fotela. Istnieje ryzyko zgniecenia.

## PRZESTROGA

Element tnący obraca się nadal przez kilka sekund nawet po odłączeniu lub po wyłączeniu silnika.

## PRZESTROGA

Należy zwrócić uwagę na zespoły tnące z więcej niż jednym urządzeniem tnącym, ponieważ obracające się urządzenie tnące może wprowadzić w ruch pozostałe.

## INSTRUKCJE DOTYCZĄCE BEZPIECZEŃSTWA

W przypadku uszkodzeń lub wypadków przy pracy, należy natychmiast wyłączyć silnik i oddalić maszynę tak, aby nie powodować dalszych szkód; w przypadku wypadków z obrażeniami ciała obsługującego lub osoby trzeciej, natychmiast aktywować procedurę pierwszej pomocy, najbardziej właściwą do zaistniałej sytuacji i zwrócić się do placówki zdrowia w celu poddania się niezbędnej kuracji. Dokładnie usunąć wszelkie pozostałości, które mogłyby spowodować szkody lub obrażenia osób lub zwierząt, gdyby pozostały nieusunięte.

## Ograniczenia w użytkowaniu

- Nigdy nie należy używać maszyny z uszkodzonymi, brakującymi lub niewłaściwie zamontowanymi zabezpieczeniami (pojemnik na trawę, ochrona wyrzutu bocznego, ochrona wyrzutu tylnego).
- Nie wolno używać maszyny, jeżeli akcesoria/ narzędzia nie zostały zainstalowane w przewidzianych punktach.
- Nie wyłączać, odłączać, usuwać lub modyfikować istniejących systemów bezpieczeństwa / mikro-przełączników.
- Nie przeciążać maszyny i nie używać jej do wykonywania ciężkich prac; użycie odpowiedniego urządzenia obniża ryzyko wypadków i polepsza jakość pracy.
- Maszyna nie posiada homologacji dla jej używania na drogach publicznych. Użytkowanie maszyny (zgodnie z Kodeksem Drogowym) powinno się odbywać wyłącznie w granicach terenów prywatnych, gdzie obowiązuje zakaz ruchu kołowego.

## 3.4 KONSERWACJA, PRZECHOWYWANIE

Regularna konserwacja i właściwe przechowywanie maszyny pozwalają zapewnić bezpieczeństwo użytkownika i wysoką wydajność.

### Konserwacja

- Nigdy nie używać maszyny, gdy jej części składowe są zużyte lub uszkodzone. Zużyte lub uszkodzone części muszą być wymienione, nie mogą być nigdy naprawiane.
- Podczas czynności regulacyjnych maszyny, należy zachować ostrożność, aby zapobiec uwięzieniu palców pomiędzy urządzeniem tnącym w ruchu i częściami stałymi maszyny.
- Maszyna powinna być naprawiana przez wykwalifikowany personel przy wykorzystaniu wyłącznie oryginalnych części zamiennych. Umożliwia to zapewnienie bezpieczeństwa maszyny.
- Nie naprawiać samodzielnie akumulatora. Czynności naprawcze musi przeprowadzić producent lub wyspecjalizowany serwis.



## INSTRUKCJE DOTYCZĄCE BEZPIECZEŃSTWA

Poziom hałas i drgań podany w niniejszych instrukcjach stanowi maksymalną dopuszczalną wartość tych parametrów podczas użytkowania maszyny. Stosowanie źle wyważonego narzędzia tnącego, zbyt wysoka prędkość ruchu, nieprawidłowe wykonywanie konserwacji lub jej brak wpływają w istotny sposób na zwiększenie emisji hałasu i poziomu drgań. W związku z powyższym jest konieczne powzięcie środków zapobiegawczych mających na celu usunięcie ewentualnych skutków zbyt wysokiego hałasu i nadmiernych drgań; dokonać konserwacji maszyny, stosować ochraniacze słuchu oraz dokonywać przerw podczas pracy.

### Magazynowanie

W celu zmniejszenia zagrożenia pożarowego, nie należy pozostawiać pojemników z odpadami wewnątrz pomieszczenia.

### 3.5 OCHRONA ŚRODOWISKA

Ochrona środowiska odgrywa ważną i priorytetową rolę podczas użytkowania urządzenia. Powinno się ono odbywać w trosce o dobro społeczeństwa i środowiska, w którym żyjemy.

- Przestrzegać skrupulatnie lokalnych przepisów dotyczących usuwania opakowań, zniszczonych części, czy jakichkolwiek innych elementów zanieczyszczających środowisko; odpady te nie mogą być wyrzucane do śmieci, ale muszą być oddzielone i składowane w odpowiednich punktach selektywnego gromadzenia odpadów, które przeprowadzają utylizację tych materiałów.
- Należy skrupulatnie przestrzegać lokalnych przepisów dotyczących utylizacji odpadów.
- Po ostatecznym zaniechaniu używania maszyny, nie porzucać jej w środowisku, lecz zwrócić się do punktu selektywnego gromadzenia odpadów, zgodnie z obowiązującymi lokalnymi przepisami.



Nie wyrzucać urządzeń elektrycznych wraz z odpadami domowymi. Zgodnie z Dyrektywą Europejską 2012/19/WE w sprawie zużytego sprzętu elektrycznego i elektronicznego oraz jej wykonawstwa zgodnie z przepisami

krajowymi, zużyte urządzenia elektryczne muszą być zbierane oddzielnie w celu ponownego ich wykorzystania w sposób przyjazny dla środowiska. Jeżeli urządzenia elektryczne są usuwane na składowisku odpadów lub w terenie, szkodliwe substancje mogą dotrzeć do wód gruntowych i wejść do łańcucha pokarmowego, powodując zagrożenie dla zdrowia ludzkiego i dobrego samopoczucia. Aby uzyskać więcej szczegółowych informacji na temat utylizacji tego produktu, należy się zwrócić do organu odpowiedzialnego za utylizację odpadów z gospodarstw domowych lub do Państwa sprzedawcy.



Li-ion

Pod koniec okresu użytkowania dokonać utylizacji akumulatora w trosce o środowisko naturalne i zgodnie z obowiązującymi przepisami. Akumulator zawiera materiał, który jest niebezpieczny dla osób i otoczenia.

Akumulator powinien być poddany utylizacji w wyspecjalizowanym punkcie, który zajmuje się recyklingiem akumulatorów litowo-jonowych.



Dzięki selektywnej zbiórce zużytych produktów i opakowań możliwy jest recykling i ponowne wykorzystanie materiałów. Ponowne wykorzystanie materiałów pochodzących z recyklingu chroni środowisko naturalne i zmniejsza popyt na surowce.

## 4. ZAPOZNANIE SIĘ Z MASZYNĄ

### 4.1 OPIS MASZINY I JEJ PRZEZNACZENIE

**Maszyna jest kosiarką do trawy prowadzoną przez operatora siedzącego.**

Maszyna jest wyposażona w dwa silniki elektryczne, które napędzają urządzenia tnące oraz dwie niezależne przekładnie elektryczne.

Osoba kierująca jest w stanie prowadzić maszynę i uruchamiać główne funkcje pozostając w pozycji siedzącej na stanowisku kierowania.

Elementy zabezpieczające zainstalowane w urządzeniu zapewniają zatrzymanie silnika oraz urządzenie tnące w ciągu kilku sekund (par. 7.2.2).

#### 4.1.1 Użytkowanie zgodne z przeznaczeniem

Niniejsza maszyna została zaprojektowana i skonstruowana w celu koszenia trawy. W szczególności:

1. koszenia trawy i wyrzucania jej bokiem;
2. koszenia trawy, rozdrabniania jej i rozpraszania na terenie (efekt mulczowania);

Stosowanie specjalnych akcesoriów dostarczanych przez producenta wraz z wyposażeniem standardowym lub nabywanych oddzielnie umożliwia wykonywanie pracy różnymi metodami, które są opisane w niniejszej instrukcji obsługi lub w instrukcjach towarzyszących poszczególnym akcesoriom.

Możliwość stosowania dodatkowych akcesoriów (jeśli jest to przewidziane przez producenta) może wzbogacić zakres przewidzianego zastosowania maszyny o inne funkcje wskazane w instrukcjach dołączonych do akcesoriów.

#### 4.1.2 Niewłaściwe użytkowanie

Jakiegokolwiek inne zastosowanie odbiegające od powyżej opisanego, może okazać się niebezpieczne i powodować szkody wobec osób i/lub mienia. Niewłaściwe użycie stanowią (przykładowo) podane czynności, ale nie tylko):

- przewożenie na maszynie lub na jej przyczepie osób, dzieci i zwierząt; może to spowodować to ich upadek i poważne obrażenia lub wpłynąć negatywnie na bezpieczeństwo jazdy;
- pchanie ładunków;
- używanie maszyny do pokonywania terenów niestabilnych, śliskich, zamarzniętych, pokrytych kamieniami lub niespoistych, przemokłych lub bagnistych, które nie pozwalają na ocenę stałości terenu;
- włączanie urządzenia tnącego na odcinkach pozbawionych trawy.

## INFORMACJA

Niewłaściwe użytkowanie maszyny prowadzi do utraty gwarancji i zwalnia producenta od wszelkiej odpowiedzialności, obciążając użytkownika wszelkimi zobowiązaniami wynikającymi ze szkód lub strat spowodowanych, własnych lub wobec osób trzecich.

### 4.1.3 Typologia użytkowników

Niniejsza maszyna jest przeznaczona do użytku przez konsumentów, czyli nieprofesjonalnych operatorów. Jest ona przeznaczony do "użytku hobbystycznego" i musi być używany przez jednego operatora.

### 4.2 OZNAKOWANIE BEZPIECZEŃSTWA

Na urządzeniu pojawiają się różne symbole (rys. 1). Ich zadaniem jest przypomnianie operatorowi o konieczności zachowania ostrożności i uwagi podczas korzystania z maszyny.

Znaczenie symboli:



#### **OSTRZEŻENIE!**

Przeczytaj instrukcję przed rozpoczęciem użytkowania maszyny.



#### **OSTRZEŻENIE!**

wyjąć klucz zapłonu i przeczytać instrukcję przed wykonaniem jakiegokolwiek czynności w zakresie konserwacji lub naprawy.



#### **ZAGROŻENIE WYRZUTU PRZEDMIOTÓW**

Nie pracować bez uprzedniego zamontowania deflektora bocznego wyrzutu trawy.



#### **ZAGROŻENIE WYRZUTU PRZEDMIOTÓW**

Nie dopuszczać, aby podczas użytkowania maszyny osoby postronne przebywały na obszarze pracy.



#### **ZAGROŻENIE PRZEWRÓCENIA SIĘ MASZYNY**

Nie stosować maszyny na zboczach o kącie nachylenia przekraczającym 15°.



#### **ZAGROŻENIE ZMIAŹDZENIA**

Upewnij się, że dzieci znajdują się w bezpiecznej odległości od maszyny, gdy silnik jest włączony.



#### **RYZYKO PRZECIĘCIA**

Urządzenia tnące w ruchu. Nie należy wkładać rąk lub stóp do wnętrza komory urządzeń tnących.

## INSTRUKCJE DOTYCZĄCE BEZPIECZEŃSTWA

Należy wymienić uszkodzone lub nieczytelne etykiety. Zwrócić się o nowe etykiety do autoryzowanego serwisu.

### 4.3 ETYKIETA ZNAMIONOWA

Etykieta znamionowa zawiera następujące dane (Rys. 2):

1. Poziom mocy akustycznej.
2. Znak zgodności CE.
3. Rok produkcji.
4. Typ urządzenia.
5. Numer fabryczny.
6. Nazwa i adres producenta.
7. Kod wyrobu.
8. Maks. prędkość obrotowa silnika.
9. Ciężar w kg.
10. Stopień ochrony elektrycznej.
11. Napięcie nominalne.
12. Pojemność baterii.

Zapisać dane identyfikacyjne urządzenia w odpowiednich polach na etykiecie zamieszczonej z tytułowi okładki.

## INSTRUKCJE DOTYCZĄCE BEZPIECZEŃSTWA

Używać danych identyfikacyjnych zamieszczonych na etykiecie w przypadku kontaktowania się z autoryzowanym serwisem.

### UWAGA

Przykładowa Deklaracja Zgodności znajduje się na ostatnich stronach instrukcji.

### 4.4 PODSTAWOWE CZĘŚCI

Urządzenie składa się z następujących elementów, które spełniają następujące funkcje (rys. 2):



- A. **Zespół tnący:** zespół składa się z obudowy zabezpieczającej obracające się urządzenia tnące oraz z urządzeń tnących.
- B. **Urządzeń tnących:** elementy służące do koszenia trawy; skrzydełka znajdują się na ich końcach kierują ściętą trawę w stronę kanału wyrzutu.
- C. **Deflektor wyrzutu boczno:** jest zabezpieczeniem, które zapobiega wyrzucaniu na dużą odległość przedmiotów ściętych przez urządzenia tnące (tylko w modelach z wyrzutem bocznym).
- D. **Fotel kierowcy:** miejsce robocze operatora, które jest wyposażone w czujnik odczytujący obecność operatora; czujnik powoduje ewentualną interwencję urządzeń zabezpieczających.
- E. **Silnik noży:** wprawia w ruch urządzenia tnące.
- F. **Silniki przekładni:** wprawiają w ruch koła tylne.
- G. **Akumulator:** dostarcza energię do silników i wszystkich podzespołów elektrycznych maszyny.

## 5. MONTAŻ

### ⚠ PRZESTROGA

Zasady bezpieczeństwa, których należy przestrzegać podczas korzystania z urządzenia opisane są w rozdz. 2. Postępować zgodnie z poniższymi instrukcjami, aby uniknąć poważnych zagrożeń i niebezpieczeństw podczas pracy maszyny. Nie używać maszyny przed sprawdzeniem, czy została dostarczona w stanie kompletnie zmontowanym, łącznie z ruchomymi częściami, wskazanymi w poniższej tabeli i opisanymi w kolejnych rozdziałach „MONTAŻ...”.

### 5.1 CZĘŚCI I WYPOSAŻENIE

W skład wyposażenia i wszelkich części ruchomych wchodzi:

	Opis
1	Koperta z: - instrukcjami obsługi dokumentacją - 2 klucze zaptonowe.
2	Ładowarka
3	Fotel
4	Deflektor boczno wyrzutu trawy
5	Wzmocnienie boczno zespołu tnącego .

### 5.2 MONTAŻ FOTEŁA KIEROWCY

Zamontować fotel ( rys. 3.A) na płycie ( rys. 3.B) za pomocą śrub (rys. 3.C) i elementów dystansowych (rys. 3.D).

## 5.3 MONTAŻ DEFLEKTORA BOCZNEGO WYRZUTU TRAWY

### ⚠ INSTRUKCJE DOTYCZĄCE BEZPIECZEŃSTWA

Deflektor boczno wyrzutu trawy jest integralną częścią urządzeń zabezpieczających maszyny i nie można go demontować, chyba że ze względu na brak miejsca w magazynie lub w celu wymiany w przypadku uszkodzenia. Deflektor boczno wyrzutu trawy musi być zawsze zamontowany i sprawny przed rozpoczęciem pracy.

1. Od wewnętrznej strony deflektora wyrzutu boczno (rys. 4.A), zamontować sprężynę (rys. 4.B), wkładając jej końcówkę (rys. 4.B.1) do otworu i obracając ją w taki sposób, aby zarówno sprężyna ( rys. 4.B) jak i końcówka (rys. 4.B.2) były prawidłowo umieszczone w odpowiednich gniazdach.
2. Umieścić deflektor boczno wyrzutu trawy (rys. 4.A) w pobliżu wsporników (rys. 4.C) zespołu tnącego i posługując się śrubokrętem, obrócić drugą końcówkę (rys. 4.B.2) sprężyny (rys. 4.B) tak, aby wysunęła się na zewnątrz deflektora boczno wyrzutu trawy.
3. Włożyć sworzeń (rys. 4.D) w otwory wsporników (rys. 4.C) i deflektora boczno wyrzutu trawy, przeprowadzając go wewnątrz zwojów sprężyny (rys 4.B) tak, aby końcówka z otworem całkowicie wysunęła się ze wspornika położonego w kierunku wewnętrznym.
4. Włożyć zawleczkę (rys. 4.E) do otworu (rys. 4.D.1) sworznia (rys. 4.D) i obrócić sworzeń na tyle, aby pozwolić na zgięcie dwóch końców (rys. 4.E.1) zawleczeni (przy pomocy szczypiec), co zablokuje sworzeń i uniemożliwi jego przypadkowe wysunięcie (rys. 4.D).

### ⚠ PRZESTROGA

Upewnić się, czy sprężyna pracuje prawidłowo utrzymując stabilnie deflektor boczno wyrzutu trawy w dolnym położeniu oraz sprawdzić, czy sworzeń jest dobrze włożony i czy nie grozi mu przypadkowe wysunięcie. Upewnić się, że pokrywa boczna (rys. 5.A) jest opuszczona i zablokowana przy pomocy dźwigni bezpieczeństwa (rys. 5.B).

### ⚠ OSTRZEŻENIE

Przed demontażem lub konserwacją deflektora należy pamiętać, aby nacisnąć dźwignię bezpieczeństwa (rys. 6.B) i podnieść boczno osłonę wyrzutu (rys. 6.A), aby umożliwić demontaż.

## UWAGA

Aby ponownie zamontować deflektor, należy wykonać kroki w kierunku przeciwnym do kierunku montażu.

### 5.4 MONTAŻ WZMOCNIEŃ BOCZNYCH ZESPOŁU TNĄCEGO

Zamontować wzmocnienia boczne na profilu zespołu tnącego za pomocą odpowiednich śrub (rys. 7).

## 6. ELEMENTY STEROWNICZE I USŁUGI

### 6.1 KLUCZ BEZPIECZEŃSTWA

Klucz pełni funkcję wyłącznika ogólnego, włączającego lub wyłączającego obwody zasilania silników i usług maszyny.

Klucz (rys. 8.A) ma 2 pozycje:



1. **Wysunięty.** Maszyna wyłączona. Wszystkie obwody zasilania są wyłączone i następuje wyłączenie maszyny. Nie można aktywować żadnej funkcji



2. **Całkowicie wsunięty.** Maszyna włączona. Obwody są aktywowane i maszyna działa.

### 6.2 PRZYCIŚK AWARYJNY

Przycisk awaryjny (Rys. 8.B) umożliwia natychmiastowe zatrzymanie maszyny w sytuacji awaryjnej.

Przycisk ma dwie pozycje:



1. **Aktywacja:** naciśnięcie przycisku awaryjnego powoduje zatrzymanie silników urządzeń tnących i sterowania napędem.



2. **Reaktywacja:** przekręcić przycisk awaryjny w prawo, aby przywrócić wszystkie funkcje. Aby uruchomić maszynę, powtórzyć procedurę uruchamiania za pomocą klucza (par. 7.4).

## UWAGA

Przy aktywowanym przycisku awaryjnym nie ma możliwości uruchomienia maszyny.

### INFORMACJA

Nie używać przycisku awaryjnego jako zwykłej metody zatrzymywania maszyny.

### 6.3 DŹWIGNIA WŁĄCZANIA / WYŁĄCZANIA PRZEKŁADNI

Dźwignia włączania / wyłączania przekładni (rys. 8.C) umożliwia ręczne przemieszczenie maszyny, bez jej włączania.

Każda z tych dźwigni sterujących ma dwie pozycje oznaczone następującymi symbolami:



1. **Włączony napęd:** z dźwignią (rys. 8.C) w pozycji poziomej (A), maszyna może być przesuwana przy maszynie włączonej przez dwa silniki.



2. **Napęd wyłączony:** z dźwignią (rys. 8.C) przesuniętą w dół (B), ldo maszyny można przesuwać ręcznie bez konieczności włączania.

### PRZESTROGA

Dźwignie muszą być obsługiwane w taki sposób, aby obie były zawsze w tym samym położeniu.

Nie pozostawiać maszyny bez nadzoru z dźwigniami w położeniu (B).

### PRZESTROGA

Przesuwać maszynę ręcznie tylko po poziomym podłożu.

### INSTRUKCJE DOTYCZĄCE BEZPIECZEŃSTWA

Dźwignie włączania / wyłączania nie mogą się nigdy znajdować w położeniu pośrednim. Powoduje to przegrzanie i uszkodzenie przekładni.

### 6.4 POLECENIE KIERUNEK

Ta dźwignia (rys. 8.D) grupuje elementy sterujące ruchem maszyny i aktywuje napęd na tylne koła poprzez regulację kierunku jazdy (kierowania) i prędkości, zarówno do przodu, jak i do tyłu. Sterowanie (rys. 8.D.1) jest wyposażone jest w dźwignię bezpieczeństwa (rys. 8.D.2), która musi być zawsze wciśnięta, aby przesunąć maszynę. Zwolnienie dźwigni bezpieczeństwa (rys. 8.D.2) powoduje zatrzymanie maszyny. Sterowanie kierunkiem (rys. 8.D.1) może działać we wszystkich kierunkach, którym odpowiadają poniższe czynniki.



1. **Neutralny:** maszyna pozostaje nieruchoma z włączonymi obydwoma hamulcami przekładni.



- 2. Ruch prostoliniowy do przodu:** stopniowo przesuując manipulator do przodu, maszyna porusza się w linii prostej z wzrastającą prędkością.



- 3. Kierowanie do przodu:** stopniowo przesuując manipulator do przodu i w prawo lub w lewo, maszyna porusza się do przodu, skręcając w lewo lub w prawo, z wzrastającą prędkością.



- 4. Obrót w prawo:** stopniowo przesuując manipulator maksymalnie w prawo, maszyna obraca się w prawo, ze wzrastającą prędkością.



- 5. Obrót w lewo:** stopniowo przesuując manipulator maksymalnie w lewo, maszyna obraca się w kierunku przeciwnym do ruchu wskazówek zegara, ze wzrastającą prędkością.



- 6. Prostoliniowy ruch do tyłu:** stopniowo przesuując manipulator do tyłu, maszyna cofa się po prostej trajektorii ze wzrastającą prędkością.



- 7. Przesunięcie do tyłu:** stopniowo przesuując manipulator do tyłu oraz w prawo lub w lewo, maszyna się cofa, skręcając w prawo lub w lewo ze wzrastającą prędkością.



Na specjalnej tabliczce wskazane są pozycje od "1" do "8", a każda z tych pozycji odnosi się do odpowiedniej wysokości koszenia w granicach od 3 do 8 cm.

Aby przejść z jednej pozycji do drugiej, nacisnąć dźwignię zwalniającą (rys. 8.E.1) i przesuwać uchwyt (rys. 8.E.2) dopóki nie zostanie ustawiony w jednym z nacięć zatrzymujących.

## 6.6 GNIAZDO POMOCNICZE DLA AKCESORIÓW USB

To gniazdo (rys. 8.F) umożliwia ładowanie urządzeń USB. Służy wyłącznie do ładowania. Gniazdo nie spełnia funkcji komunikacyjnej z podłączonym urządzeniem USB. Gniazdo jest pod napięciem tylko wtedy, gdy klucz (rys. 8.A) znajduje się w pozycji całkowicie wsuniętej.

### ! INFORMACJA

Nie ładować akcesorium podłączonego do gniazda USB w czasie deszczu, w warunkach znacznej wilgotności lub wysokiej temperatury przy bezpośrednim nasłonecznieniu. Użycie gniazda w tych warunkach spowoduje utratę gwarancji, a producent nie ponosi żadnej odpowiedzialności w razie wystąpienia problemów.

Nie otwierać zatyczki wtyczki USB w miejscach narażonych na deszcz lub kurz.

Producent nie ponosi żadnej odpowiedzialności w razie uszkodzenia akcesorium podłączonego do gniazda USB lub utraty danych w trakcie użytkowania.

## 6.7 GNIAZDO ŁADOWANIA AKUMULATORA

Gniazdo ładowania jest dostępne po podniesieniu drzwi (rys. 8.G) znajdujących się w tylnej części maszyny. W celu naładowania, postępować zgodnie z instrukcjami w par. 8.2.2.

## 6.8 KLAWIATURA

Maszyna jest wyposażona w klawiaturę (rys. 8.H), której konfiguracja zmienia się w zależności od modelu (rys. 9) i zawiera elementy sterujące i lampki kontrolne opisane poniżej.

## UWAGA

Napęd jest wyłączany po opuszczeniu fotela przez operatora.

## 6.5 UCHWYT REGULUJĄCY WYSOKOŚĆ KOSZENIA

Za pomocą tego uchwytu wykonuje się podnoszenie i opuszczanie zespołu tnącego, który może być umieszczony na różnych wysokościach koszenia 8 (rys. 8.E).



### Przycisk aktywacji maszyny

Z kluczem wsuniętym do oporu, przycisk ten (rys. 9.A) powoduje włączenie maszyny i włącza wszystkie funkcje. Aktywacja jest sygnalizowana słyszalnym sygnałem dźwiękowym.

#### UWAGA

Jeśli spełnione są wszystkie warunki bezpieczeństwa, następuje zaświecenie ikony "READY" (rys. 9.M) i maszyna jest gotowa do pracy (patrz rozdz. 7.4).



### Led akumulatora

Diody (rys. 9.B) wskazują zazwyczaj poziom naładowania baterii maszyny, ale w szczególności kombinacja stanu oświetlenia dostarcza informacji na temat funkcjonowania maszyny (patrz rozdz. 15).



### Przycisk włączania świateł

Naciśnięcie przycisku rys. 9.C powoduje włączenie/ wyłączenie świateł.



### Ikona "Bluetooth"

Ikona rys. 9.D świeci się, gdy maszyna i urządzenie do wymiany danych są połączone.



### Przycisk włączania i wyłączenia urządzeń tnących

Naciskając przycisk rys. 9.D urządzenia tnące zostaną włączone/wyłączone.

- Urządzenia tnące stają się aktywne kilka minut po ich włączeniu.
- Po wyłączeniu następuje aktywacja hamulca, który w ciągu kilku sekund zatrzymuje obrót urządzeń tnących.

#### UWAGA

Jeśli urządzenia tnące zostaną włączone wbrew przewidzianym warunkom bezpieczeństwa pracy, maszyna wyłączy się i nie jest możliwe jej ponowne uruchomienie (patrz par. 7.2.2).



### Ikona Ostrzeżenie

Ikona (rys. 9.F), jeśli zaświecona, wskazuje brak warunków bezpieczeństwa lub możliwą usterkę maszyny (patrz rozdz. 15).



### Ikona przycisku awaryjnego

Ikona (rys. 9.G) świeci się w przypadku aktywacji przycisku awaryjnego (patrz par. 6.2).



### Ikona obecności operatora na pokładzie maszyny

Gdy operator jest nieobecny, następuje zaświecenie ikony (rys. 9.H). (patrz par. 7.2.2).



### Ikona dźwigni włączania/ wyłączenia przekładni

Ikona (rys. 9.I) świeci się, gdy przekładnia nie jest włączona (patrz par. 6.3 i rozdz. 15).



### Ikona sterowników przegrzania i/ lub silnika

Ikona (rys. 9.L) wskazuje przegrzanie części elektrycznych. Patrz rozdz. 15.



### Ikona "Ready"

Ikona (rys. 9.M) zostaje zaświecona przy całkowicie włożonym kluczu i po naciśnięciu przycisku aktywacji.

## 6.8.1 Klawiatura (typu "I") rys. 9



### Przycisk Trybu pracy

Po uruchomieniu maszyna jest automatycznie ustawiana w trybie "NORMALNYM". Przycisk (rys. 9.N) aktywuje kolejno pracę "SZYBKĄ" i "NORMALNĄ".



### Ikona Tryb w ruchu

Ikona (rys. 9.O) świeci się, gdy maszyna pracuje w trybie "SZYBKIM".



#### Przycisk Trybu pracy "normalnej/wolnej"

Po uruchomieniu maszyna jest automatycznie ustawiana w trybie "NORMALNYM". Przycisk (rys. 9.P) aktywuje kolejno pracę „WOLNĄ” i „NORMALNĄ” . .



#### Ikona Trybu pracy "normalnej/wolnej"

Ikona (rys. 9.Q) świeci się, gdy maszyna pracuje w trybie "WOLNYM".



#### Przycisk Trybu pracy "normalnej/szybkiej"

Po uruchomieniu maszyna jest automatycznie ustawiana w trybie "NORMALNYM". Przycisk (rys. 9.R) uruchamia w sekwencji pracę "SZYBKĄ" i "NORMALNĄ".



#### Ikona Trybu pracy "normalnej/szybkiej"

Ikona (rys. 9.S) świeci się, gdy maszyna pracuje w trybie "SZYBKIM".



#### Przycisk Prędkość koszenia

Po uruchomieniu maszyna jest automatycznie ustawiana w trybie "NORMALNYM". Przycisk (rys. 9.T) aktywuje trzy prędkości urządzeń tnących w sekwencji "NORMALNA" > "BOOST" > "NORMALNA" > "EKO" > "NORMALNA".



#### Ikona prędkości koszenia "ECO"

Zaświecenie ikony (rys. 9.U) następuje, gdy maszyna znajduje się w trybie cięcia "ECO" i pozostaje wyłączona po ponownym włączeniu trybu "NORMALNEGO". Tryb "eco" pozwala na znaczną oszczędność energii akumulatorów.

#### UWAGA

Nie jest wskazane korzystanie z funkcji "ECO" w ciężkich warunkach koszenia (cięcie gęstej, wysokiej, mokrej trawy).



#### Ikona prędkości koszenia "ECO"

Zaświecenie ikony (rys. 9.U) następuje, gdy maszyna znajduje się w trybie cięcia "ECO" i pozostaje wyłączona po ponownym włączeniu trybu "NORMALNEGO". Tryb "eco" pozwala na znaczną oszczędność energii akumulatorów.

#### UWAGA

Nie jest wskazane korzystanie z funkcji "ECO" w ciężkich warunkach koszenia (cięcie gęstej, wysokiej, mokrej trawy).



#### Ikona prędkości koszenia "boost"

Zaświecenie ikony (rys. 9.V) następuje, gdy maszyna znajduje się w trybie cięcia "BOOST" i pozostaje wyłączona po ponownym włączeniu trybu "NORMALNEGO".

## 6.9 FUNKCJA BLUETOOTH

Funkcja Bluetooth umożliwia bezpośrednie połączenie bezprzewodowe między maszyną i urządzeniem na krótkiej odległości.

Każde urządzenie powinno posiadać odpowiednią Aplikację do wymiany danych, którą można pobrać za pomocą Qrcode (rys. 10), której instrukcje użytkowania są dostarczone oddzielnie.



Połączenie Bluetooth jest aktywowane automatycznie po uruchomieniu maszyny, a pomyślne połączenie z urządzeniem jest potwierdzone zaświeceniem się (ikony rys. 9.D). Upewnij się, że połączenie do urządzenia i aplikacji jest aktywne.

## 7. UŻYTKOWANIE MASZYNY

### PRZESTROGA

Zasady bezpieczeństwa, których należy przestrzegać podczas korzystania z urządzenia opisane są w rozdz. 2. Postępować zgodnie z poniższymi instrukcjami, aby uniknąć poważnych zagrożeń i niebezpieczeństw podczas pracy maszyny.

## 7.1 CZYNNOŚCI WSTĘPNE

Przed rozpoczęciem pracy należy dokonać pewnych kontroli i czynności, niezbędnych do zapewnienia bezpieczeństwa warunków pracy jak i również jak najwyższej wydajności.

### 7.1.1 Kontrola akumulatora

Przed użyciem maszyny po raz pierwszy po zakupie, należy przeprowadzić pełne ładowanie akumulatora. Przed każdym użyciem sprawdzić stan naładowania baterii (par. 8.2.2).

### 7.1.2 Regulacja fotela kierowcy

W celu regulacji pozycji fotela, należy poluzować w górę dźwignię (rys. 11.A), a następnie przesunąć fotel wzdłuż prowadnic wspomnika, aż do wymaganej pozycji.

Upewnić się, że siedzenie pozostaje zablokowane, a dźwignia powróci do pierwotnego położenia. Bez operatora nie jest możliwe uruchomienie maszyny. (patrz 7.2.2).

### 7.1.3 Ciśnienie w oponach

Prawidłowe ciśnienie w oponach jest niezbędnym warunkiem, potrzebnym do dokładnego wypoziomowania zespołu tnącego i, co się z tym wiąże, umożliwiającego jednolite koszenie trawy.

1. Odkręcić kapturki ochronne.
2. Podłączyć zawory z wylotem sprężonego powietrza wyposażonym w miernik (rys. 12)
3. Dostosować ciśnienie do wartości wskazanych w tabeli "Dane techniczne".

### 7.1.4 Przygotowanie maszyny do pracy

#### UWAGA

Maszyna ta umożliwia wykonanie koszenia trawnika na różne sposoby; przed rozpoczęciem pracy należy przystosować maszynę w zależności od sposobu, w jaki zamierza się wykonać koszenie.

#### a. Przygotowanie do cięcia i wyrzutu bocznej trawy na ziemię (tylko w modelach z wyrzutem bocznym):

Upewnić się zawsze, czy wewnętrzna sprężyna deflektora (rys. 5.A) i dźwignia bezpieczeństwa (rys. 5.B, 6.B) pracuje prawidłowo, utrzymując go stabilnie w dolnym położeniu.

#### b. Przystosowanie do cięcia i rozdrabniania trawy

Jeśli pragnie się kosić trawę, drobno ją posiekać i pozostawić ją na trawniku, na życzenie dostępny jest zestaw mulczujący (par. 16.1), który należy zamocować zgodnie ze wskazówkami w odpowiednich instrukcjach.

### 7.1.5 Ustawienie kółek zapobiegających skalpowaniu terenu

Działanie kółek antyskalpowych polega na zmniejszeniu ryzyka zrywania powierzchni trawnika spowodowanego ślizganiem się krawędzi zespołu tnącego po nierównościach terenu.

Umieść kółka jak opisano to w (par. 8.3).

## 7.2 KONTROLE BEZPIECZEŃSTWA

Ponadto, należy przeprowadzić kontrole bezpieczeństwa i sprawdzić, czy wyniki odpowiadają danym z tabel.

### INSTRUKCJE DOTYCZĄCE BEZPIECZEŃSTWA

Kontrolę bezpieczeństwa należy zawsze przeprowadzać przed każdym użyciem.





#### 7.2.1 Ogólna kontrola bezpieczeństwa

Część	Wynik
Ostłona boczego wyrzutu trawy.	Nienaruszone. Brak uszkodzeń. Zamontowana prawidłowo.
Manipulator sterowania napędem	Gumowa ochrona bez nacięć i pęknięć
Ruszyć maszyną naprzód i wstecz i zwolnić polecenie kierunku.	Maszyna zwalnia i zatrzymuje się.
Urządzenia bezpieczeństwa	Działają one jak wskazano w par. 7.2.2

#### 7.2.2 Kontrola urządzeń zabezpieczających

Urządzenia zabezpieczające mają na celu dwie zasadnicze funkcje:

- A. zapobiega uruchomieniu silnika elektrycznego, jeśli nie są spełnione wszystkie warunki w zakresie bezpieczeństwa;
- B. zatrzymuje silnik elektryczny w przypadku, gdy chociaż jeden z warunków bezpieczeństwa nie jest spełniony.

Stan	Działanie	Wynik
Operator maszyny w pozycji siedzącej. Manipulator w centralnej pozycji „neutralnej”. Przycisk awaryjny wyłączony.	Wsunąć klucz do oporu w pozycję aktywacji obwodów.	Maszyna jest gotowa do włączenia.
Klucz wsunięty do oporu. Wciśnięty przycisk aktywacji (rys. 9.A) i zaświecona ikona (rys. 9.M).	Operator wstał z fotela.	Wszystkie polecenia są wyłączone. Ikona (rys.9.F) miga i świeci ikona (rys.9.H).  
Operator maszyny w pozycji siedzącej. Manipulator w pozycji do przodu lub do tyłu.	Spróbować włączyć maszynę.	Następuje włączenie maszyny. Ikona (rys.9.F) miga i świeci ikona (rys.9.I).  
Przycisk awaryjny wyłączony.	Spróbować włączyć maszynę.	Następuje włączenie maszyny, ale manipulator i przycisk włączania urządzeń tnących nie działa.
Maszyna włączona i w ruchu.	Został zwolniony manipulator napędu.	Maszyna zwalnia i zatrzymuje się.

## ZAGROŻENIE

Jeśli którykolwiek wynik różni się od danych wskazanych w poniższych tabelach, nie należy użytkować maszyny. Należy zwrócić się o pomoc do centrum serwisowego w celu dokonania przeglądu i naprawy urządzenia.

## UWAGA

Nie należy zapominać o tym, iż urządzenia zabezpieczające nie dopuszczają do rozruchu silnika elektrycznego, jeśli nie są spełnione warunki bezpieczeństwa. W tych przypadkach, po przywróceniu pozwolenia na uruchomienie, należy ustawić klucz (rys. 8.A) w pozycji zatrzymania przed przystąpieniem do ponownego rozruchu maszyny.

### 7.2.3 Jazda próbna

Po zakończeniu kontroli należy przeprowadzić jazdę próbną, aby upewnić się, że nie występują nietypowe odgłosy lub drgania, manipulator kontroli trakcji płynnie manewruje, a maszyna odpowiednio reaguje na różne zmiany pozycji.

### 7.3 UŻYTKOWANIE MASZINY NA TERENACH POŁOŻONYCH NA ZBOCZACH

Należy przestrzegać granic podanych w tabeli "Dane techniczne" i na "rys. 13", bez względu na kierunek jazdy.

Należy pamiętać, że nie istnieją "bezpieczne" tereny pochyłe. Poruszanie się po terenach położonych na zboczach wymaga szczególnej uwagi. Aby uniknąć przewrócenia się lub utraty kontroli nad maszyną:

- Nigdy nie kosić trawy w poprzek zbocza. Przemieszczać się po nachylonych trawnikach w kierunku nachylenia, nigdy nie przemieszczać się w poprzek, na biegu do przodu, zwracając uwagę na zmianę kierunku ruchu oraz na to, aby przednie koła nie napotkały przeszkód (jak kamienie, gałęzie, korzenie itp.), co mogłoby spowodować ślizganie boczne, wywrócenie maszyny lub utratę kontroli nad maszyną.
- Nie zatrzymywać się, ani nie ruszać gwałtownie, zarówno podczas jazdy w górę jak i w dół.
- Wcisnąć delikatnie i ze szczególną ostrożnością sprzęgło, aby uniknąć przewrócenia się maszyny.
- Zmniejszyć prędkość:
  - przed każdą zmianą kierunku i na wąskich zakrętach;
  - przed pokonaniem wzniesienia, zwłaszcza w dół, w celu zapewnienia bezpiecznej drogi hamowania.
- Nigdy nie włączać biegu wstecznego w celu obniżenia szybkości podczas jazdy w dół: mogłoby to

spowodować utratę kontroli na maszyną, zwłaszcza gdy teren jest śliski.

## 7.4 URUCHOMIENIE

Aby uruchomić maszynę:

1. Sprawdzić, czy obie przekładnie są włączone (par. 6.3).
2. Usiąść za kierownicą.
3. Wsunąć do oporu klucz bezpieczeństwa (rys. 8.A).
4. Zaczekać na przeprowadzenie kontroli elektrycznej maszyny, podczas której nastąpi zaświecenie ikon na klawiaturze.
5. Nacisnąć przycisk włączający (rys. 9.A).
6. Odczekać, aż kona "Ready" (rys. 9.M) będzie świecić światłem ciągłym.

### UWAGA

Pod koniec kontroli elektrycznej nastąpi chwilowe zaświecenie świateł.

## 7.5 PRACA

### 7.5.1 Ruch i przemieszczanie

Podczas przemieszczania maszyny:

1. włączyć urządzenia tnące (par. 6.5);
2. unieść zespół tnący na maksymalną wysokość ścinającą (pozycja «8»);
3. włączyć odpowiednio skierowany pedał jazdy manipulator napędu, aby maszyna poruszała się w żądanym kierunku jazdy i osiągnęła żądaną prędkość i stopniowo naciskać pedał.
4. przemieścić się w obszar roboczy.

### ⚠ ZAGROŻENIE

Włączenie napędu powinno odbywać się w sposób opisany w (par. 6.3) aby zbyt gwałtowne jego wyłączenie nie spowodowało "stanięcia maszyny dębem" i utraty kontroli nad pojazdem, w szczególności na zbożach.

### 7.5.2 Bieg wsteczny

#### UWAGA

Włączenie biegu wstecznego musi nastąpić po zatrzymaniu maszyny.

Po włączeniu biegu wstecznego wszystkie tryby jazdy do przodu zostają tymczasowo wyłączone i zostaną przywrócone przez przesunięcie dźwigni manipulatora z powrotem do przodu.

## 7.5.3 Koszenie trawy

1. Przenieść zespół tnący na pozycję roboczą (par. 6.5).
2. Włączyć urządzenia tnące (par. 6.5) wyłącznie na trawniku, unikać włączania na terenach pokrytych żwirem lub zbyt wysoką trawą.
3. Rozpocząć jazdę po trawniku i koszenie w płynny sposób, powoli i bardzo ostrożnie.
4. Wyregulować prędkość jazdy, wysokość ostrzy (jeśli wymagana) i koszenia (par. 6.4) w stosunku do warunków trawnika (wysokość, gęstość i wilgotność trawy) i w stosunku do ilości wyrzucanej trawy.

### ⚠ INFORMACJA

Gdy poziom naładowania spadnie poniżej progu 10% zaczyna migać pierwsza dioda akumulatora (rys. 9.B) Jeśli poziom naładowania spadnie poniżej 4%, dioda miga szybciej, urządzenia tnące zostają odłączone i należy przystąpić do powrotu i naładowania baterii.

### UWAGA

Wygląd trawnika będzie lepszy, jeśli koszenia zostaną przeprowadzone zawsze na tej samej wysokości i naprzemianległymi pasami idącymi w obydwu kierunkach (rys. 14.A.B).

Wyłączyć urządzenia tnące i przemieścić zespół tnący na maksymalną wysokość:

- podczas przemieszczania się pomiędzy strefami pracy,
- w trakcie jazdy po terenach nieporośniętych trawą.
- Za każdym razem, gdy trzeba ominąć przeszkodę.

### 7.5.4 Zalecenia w celu utrzymania ładnego trawnika

- W celu utrzymania ładnego wyglądu trawnika, zielonego i miękkiego, niezbędne jest jego systematyczne koszenie. Trawniki zazwyczaj zawierają różne rodzaje traw. Przy częstym koszeniu, rosną przede wszystkim te trawy, które mają wiele korzeni i formują zwartą warstwę trawy; odwrotnie, gdy koszenie odbywa się z małą częstotliwością, rosną przeważnie trawy wysokie i dzikie (koniczyna, stokrotki, itp.).
- Zawsze jest lepiej dokonywać koszenia, gdy trawnik jest suchy.
- Urządzenia tnące muszą być nienaruszone i dobrze naostrzone. Dzięki temu cięcie jest gładkie i nie powoduje szarpania trawnika, co mogłoby spowodować zżółknięcie jego końcówek.
- Częstotliwość koszenia musi być ustalana w stosunku do szybkości wzrostu trawy; należy unikać sytuacji, w której trawa osiągnie nadmierną wysokość między jednym, a drugim koszeniem.



- W okresach bardzo ciepłych i suchych wskazane jest utrzymywanie trawy o wysokości nieco większej obniżając w ten sposób stopień przysychania terenu.
- Optymalna wysokość trawy dobrze utrzymanej wynosi około 4-5 cm, a za jednym pokosem nie powinno się ucinać więcej, niż jednej trzeciej wysokości całkowitej. Jeśli trawą jest bardzo wysoka, lepiej jest przeprowadzić koszenie na dwa razy, w jednodniowym odstępie; za pierwszym razem przy użyciu urządzeń tnących na maksymalnej wysokości i ewentualnie na węższych pasach, natomiast następnego dnia nadając pożądaną wysokość koszenia (rys. 15).
- Wygląd trawnika będzie lepszy, jeśli koszenie zostanie przeprowadzone naprzemianległymi pasami idącymi w przeciwnych kierunkach (rys. 14).
- Jeśli zespół tnący często zatyka się skoszoną trawą, należy zmniejszyć szybkość postępu, gdyż może być ona zbyt wysoka dla aktualnego stanu trawnika, jeśli problem nie zostanie rozwiązany, przyczyna tkwi prawdopodobnie w stępionych urządzeniach tnących, bądź w odkształconych skrzydełkach.
- Należy zachować szczególną ostrożność przy koszeniu trawy w pobliżu krzaków i niskich krawężników, które mogłyby uszkodzić równoległość i krawędzie zespołu tnącego oraz urządzenia tnące.

### 7.5.5 Zakończenie koszenia

Po zakończeniu koszenia:

1. odłączyć urządzenia tnące;
2. wykonać drogę powrotną wraz z zespołem tnącym ustawionym na maksymalnej wysokości (8).

### 7.6 ZATRZYMANIE

W celu zatrzymania maszyny:

1. Zwolnić manipulator sterowania, aby zatrzymać jazdę.
2. Wylączyć maszynę, wyjmując klucz.

### UWAGA

Aby zachować naładowanie akumulatora, nie zostawiać wsuniętego klucza, gdy maszyna niej jest używana.

### 7.7 WSKAZÓWKI PO ZAKOŃCZENIU UŻYTKOWANIA

1. Począć na ostygnięcie maszyny przed umieszczeniem jej w jakimkolwiek obszarze.
2. Dokonać czyszczenia (par. 8.4).
3. Sprawdzić, czy nie ma poluzowanych lub uszkodzonych części. W razie potrzeby wymienić uszkodzone części i dokręcić poluzowane śruby i nakrętki lub skontaktować się z autoryzowanym centrum serwisowym.
4. Ustawić maszynę w pobliżu gniazdka elektrycznego i naładować akumulator (par. 8.2.2)

w taki sposób, aby był w pełni sprawny podczas późniejszego użytkowania.

Wyżej opisane czynności wykonać za każdym razem, w przypadku pozostawienia maszyny bez nadzoru, opuszczenia miejsca za kierownicą lub zaparkowania maszyny:

1. Zatrzymać maszynę.
2. Przenieść zespół tnący na minimalną wysokość „1”.
3. Upewnić się, że wszystkie ruchome części całkowicie się zatrzymały.
4. Wyjąć klucz.

### OSTRZEŻENIE

Zawsze pozostawiać maszynę w zacienionym lub osłoniętym miejscu, w temperaturze poniżej +35°C.

## 8. KONSERWACJA ZWYCZAJNA

### 8.1 INFORMACJE OGÓLNE

#### ZAGROŻENIE

Zasady bezpieczeństwa, których należy przestrzegać podczas korzystania z urządzenia opisane są w rozdz. 2. Postępować zgodnie z poniższymi instrukcjami, aby uniknąć poważnych zagrożeń i niebezpieczeństw podczas pracy maszyny.

Przed przystąpieniem do kontroli, czyszczenia lub konserwacji / regulacji maszyny:

1. wyłączyć urządzenie tnące;
2. zatrzymać urządzenie;
3. upewnić się, że wszystkie ruchome części całkowicie się zatrzymały;
4. wyjąć klucz;

#### ZAGROŻENIE

Nigdy nie pozostawiać kluczyka w stacyjce lub w zasięgu dzieci bądź osób nieuprawnionych.

5. przeczytać odpowiednie instrukcje obsługi;
6. Nosić odpowiednią odzież, rękawice robocze i okulary ochronne.

Częstotliwość i rodzaje czynności konserwacyjnych są przedstawione w "Tabeli konserwacji". Niniejsza tabela została opracowana w celu ułatwienia czynności zmierzających do utrzymania wydajności maszyny i zapewnienia warunków bezpiecznego eksploataowania. Są w niej podane najważniejsze czynności oraz częstotliwość ich wykonywania. Wykonać odpowiednie czynności konserwacyjne, przestrzegając terminu przeglądu. Stosowanie nieoryginalnych lub nieprawidłowo zamontowanych części zamiennych lub akcesoriów może mieć negatywny wpływ na działanie i

bezpieczeństwo maszyny. Producent nie ponosi żadnej odpowiedzialności za uszkodzenie mienia, wypadki lub obrażenia ciała spowodowane przez tego typu produkty. Oryginalne części zamienne dostarczane są przez warsztaty serwisowe i autoryzowanych dealerów.

## 8.2 AKUMULATOR

### 8.2.1 Wydajność akumulatora

Wydajność akumulatora (więc powierzchnia trawnika, który można skosić przed ponownym naładowaniem) jest uwarunkowana głównie przez:

- A. czynniki robocze, które powodują większe zapotrzebowanie na energię (np. gęsta, wysoka, wilgotna trawa).
- B. Zachowań operatora, który powinien unikać:
  - częstego włączania i wyłączenia maszyny podczas pracy;
  - nadmierna ilość usuniętej trawy w stosunku do stanu trawnika;
  - zbyt duża prędkość w stosunku do ilości trawy do skoszenia.
- C. Czynniki środowiskowe, jak wysoka temperatura otoczenia powyżej + 35°C.

Aby zoptymalizować autonomię akumulatora należy zawsze:

- kosić trawę, gdy trawnik jest suchy;
- kosić trawę regularnie, by nie osiągnęła ona dużej wysokości;
- ustawić większą wysokość koszenia, gdy trawa jest bardzo wysoka i wykonać kolejne koszenie na mniejszej wysokości;
- nie użytkować maszyny z funkcją "mulczowanie" do bardzo wysokiej trawy;
- kosić trawę w temperaturze otoczenia od +5 do + 35 °C.

### 8.2.2 Ładowanie akumulatora

Energię potrzebną do pracy maszyny zapewnia akumulator który, w celu zapewnienia wydajności i długiej żywotności, wymaga starannej konserwacji. Akumulator Państwa maszyny musi być koniecznie naładowany:

- Przed użyciem maszyny po raz pierwszy po zakupie.
- Po osiągnięciu minimalnego progu naładowania (rys.12.F).
- Przed każdym dłuższym okresem nieużytkowania maszyny
- Przynajmniej raz w miesiącu podczas przechowywania.
- Przed zastosowaniem po dłuższym okresie nieużytkowania.

### OSTRZEŻENIE

Gdy akumulator nie jest podłączony do sieci za pomocą odpowiedniej ładowarki, następuje obniżenie poziomu naładowania akumulatorów, nawet jeśli maszyna nie jest używana. Jeśli akumulatory ulegną znacznemu rozładowaniu, mogą zostać poważnie uszkodzone i stać się bezużyteczne. Gwarancja nie obejmuje uszkodzeń wynikających z nieregularnego ładowania akumulatora.

### OSTRZEŻENIE

Ładowanie musi się odbywać wyłącznie za pomocą odpowiedniego gniazda (rys. 16.B) i dostarczonej ładowarki (rys. 16.D) lub innego typu przewidzianego w tabeli „Dane techniczne”. Inne systemy ładowania akumulatora mogą powodować jego nieodwracalne uszkodzenie.

### OSTRZEŻENIE

Ładowanie akumulatora należy przeprowadzać w miejscu osłoniętym przed niepogodą, w cieniu, w zalecanej temperaturze od +5 do + 35°C.

### UWAGA

Akumulator może być ponownie naładowany w każdej chwili, również częściowo, bez ryzyka jego uszkodzenia.

### INSTRUKCJE DOTYCZĄCE BEZPIECZEŃSTWA

Podczas ładowania akumulatorów nie wykonywać czynności konserwacyjnych ani czyszczenia.

W celu naładowania akumulatora należy:

- Umieścić maszynę w pobliżu uziemionego gniazda (aby uniknąć używania przedłużaczy) i wyjąć kluczyk;
- Otworzyć tylne drzwi (rys. 16.A);
- Podłączyć dostarczoną ładowarkę (rys. 16.D) do gniazda (rys. 16.B) za pomocą odpowiedniego bagnetu mocującego odpowiedniego złącza (rys. 16.C);
- Podłączyć ładowarkę do sieci zasilającej, wkładając odpowiednią wtyczkę (rys. 17).

### Tylko w niektórych obszarach handlowych:

W celu ładowania akumulatora dostarczane jest gniazdo z wyłącznikiem różnicowym bezpieczeństwa (rys. 18.A), jeśli jest dostępne, do którego należy podłączyć kabel ładujący (rys. 16.D).

Gniazdo z wyłącznikiem różnicowym bezpieczeństwa musi być podłączone do gniazda sieciowego i należy przeprowadzić test funkcjonowania:





1. Naciśnąć przycisk "RESET" (rys. 18.B), aby aktywować funkcjonowanie. Kontrolka świetlna musi się znajdować z pozycji "ON" (rys. 18.C).
2. Naciśnąć przycisk "TEST" (rys. 18.D), aby przeprowadzić test funkcjonowania. Kontrolka musi być w pozycji "OFF" (rys. 18.C).

### ⚠ ZAGROŻENIE

Jeśli test funkcjonowania zakończy się niepowodzeniem, nie wolno używać gniazda z wyłącznikiem różnicowym.. Jeśli test funkcjonowania zakończy się pomyślnie, można używać gniazda i przystąpić do fazy ładowania.

Pełne ładowanie trwa około 2-8,5 godziny (w zależności od akumulatora i ładowarki), podczas których stopniowo migają diody sygnalizacyjne (rys. 9.F). Po osiągnięciu każdego indywidualnego progu naładowania odpowiednia dioda będzie świecić światłem ciągłym, a inne będą nadal migać.

Akumulator można ładować przez czas nieokreślony.

Stan naładowania (SOC)	Zaświecenie diod
$SOC > 80\%$	 1 2 3 4 5
$60\% \leq SOC < 80\%$	 1 2 3 4 5
$40\% \leq SOC < 60\%$	 1 2 3 4 5
$20\% \leq SOC < 40\%$	 1 2 3 4 5
$10\% \leq SOC < 20\%$	 1 2 3 4 5

Można przerwać ładowanie akumulatora, gdy poziom naładowania mieści się między diodami 1 i 4.

### ⚠ OSTRZEŻENIE

Nie przerywać fazy ładowania, gdy miga dioda 5 miga, zaczekać, aż zacznie świecić światłem stałym. Gdy wszystkie diody świecą światłem stałym oznacza to, że akumulator jest naładowany w 100%.

### ⚠ INFORMACJA

Czas ładowania akumulatora może się wydłużyć, jeśli maszyna była używana w ciężkich warunkach pracy, co w konsekwencji prowadzi do sygnalizacji przegrzania akumulatora (rozdz.15).

### ⚠ INFORMACJA

W razie całkowitego rozładowania akumulatora diody sygnalizacyjne pozostają zgaszone do momentu osiągnięcia minimalnego progu naładowania.

Po zakończeniu ładowania system ładowania zmniejsza dopływ prądu tylko na tyle, aby utrzymać i uzupełnić poziom naładowania akumulatora na optymalnych wartościach.

### ⚠ INFORMACJA

Jeśli w przypadku ładowarki podłączonej do maszyny, 5 diod Rys. 9.B miga w tym samym czasie, oznacza to, że ładowanie nie jest w toku. Sprawdź ładowarkę / podłączenie do sieci.

### UWAGA

Zużycie energii do utrzymania ładowania jest niezwykle niskie, więc nie jest brane pod uwagę.

### UWAGA

Podczas ładowania wszystkie funkcje maszyny są wyłączone, również po przekręceniu klucza do oporu.

### ⚠ OSTRZEŻENIE

Akumulator zamontowany na maszynie został zaprojektowany i wykonany dla tego typu zastosowań, dlatego:

- nie odłączać ani nie wyjmować akumulatorów z odpowiednich obudów;
- nie wymieniać akumulatorów na nieoryginalne;
- nie wykonywać czynności, które nie zostały opisane w niniejszej instrukcji.

W razie wystąpienia problemów z akumulatorem należy się skontaktować ze sprzedawcą.

### 8.3 KÓŁKA PODPOROWE

Różne ustawienia montażowe kółek pozwalają na zachowanie bezpiecznej odległości „H” pomiędzy krawędzią zespołu tnącego, a terenem (rys. 19.A).

Wyregulować ustawienie kółek antyskalpowych w zależności od nierówności terenu.

#### INSTRUKCJE DOTYCZĄCE BEZPIECZEŃSTWA

Czynność tą należy zawsze przeprowadzać na obu kółkach, umieszczając je na tej samej wysokości, przy wyłączonej maszynie.

W celu zmiany pozycji:

1. odkręcić i wysunąć śrubę (rys. 19.B);
2. zmienić położenie koła (rys. 19.A) za pomocą elementu dystansowego (rys. 19.C) w odpowiednim otworze i w żądanej odległości;
3. dokręcić do oporu śrubę (rys. 19.B) do nakrętki (rys. 19.D).

### 8.4 CZYSZCZENIE

Po każdym użyciu należy oczyścić maszynę zgodnie z instrukcjami podanymi poniżej.

#### 8.4.1 Czyszczenie maszyny

- Wyczyścić części zewnętrzne maszyny, przemywając wszystkie plastikowe części karoserii gąbką namoczoną w wodzie z detergentem, uważając aby nie zmoczyć silników elektrycznych, akumulatora i części instalacji elektrycznej.
- W celu ograniczenia ryzyka pożaru, dbać o to, aby silnik i komora akumulatora były wolne od pozostałości trawy, liści lub nadmiaru smaru.
- Utrzymywać pilota i osłonę manipulatora regulacji napędu w czystości.

#### OSTRZEŻENIE

W żadnym przypadku do czyszczenia karoserii i silników elektrycznych nie używać myjek ciśnieniowych ani płynów żrących.

#### 8.4.2 Czyszczenie zespołu tnącego

Należy dokonać dokładniejszego czyszczenia zespołu tnącego, aby usunąć wszelkie pozostałości trawy i inne zanieczyszczenia.

### PRZESTROGA

Podczas czyszczenia zespołu tnącego należy oddalić osoby postronne oraz zwierzęta z otaczającego terenu.

#### a. Czyszczenie wnętrza

#### OSTRZEŻENIE

Czyszczenie wnętrza zespołu tnącego i tunelu wyrzutowego trawy musi być wykonywane z deflektorem bocznego wyrzutu trawy lub z zamontowaną nakładką do mulczowania.

1. Ustawić maszynę na płaskim podłożu i stabilnej podłodze.
2. Podłączyć przewód zasilania wody do jednego z dwóch złączy (rys. 20.A) i aktywować dopływ wody;
3. Usiąść w fotelu kierowcy, trzymać manipulator skrzyni biegów w centralnej pozycji „neutralnej” i uruchomić maszynę.
4. Całkowicie opuścić zespół noża i włączyć urządzenia tnące.
5. Odkręcić wodę na kilka minut i zatrzymać maszynę.
6. Zamknąć dopływ wody i odłączyć wąż od złącza.
7. Powtórzyć procedurę na drugim złączu.

#### b. Czyszczenie części zewnętrznej

#### INSTRUKCJE DOTYCZĄCE BEZPIECZEŃSTWA

Należy zadbać o to, aby na wierzchniej części zespołu tnącego nie zbierały się resztki i pozostałości wysuszonej trawy, w celu utrzymania optymalnego poziomu sprawności i bezpieczeństwa maszyny.

Aby wykonać czyszczenie górnej części zespołu tnącego należy:

- całkowicie obniżyć zespół tnący (pozycja „1”);
- przedmuchać strumieniem sprężonego powietrza (rys. 21).

### 8.5 SMAROWANIE

Część	Działanie
Zespołu tnącego	Nasmarować punkty podnoszenia olejem (rys. 22.A).
Osie kół tylnych	Zdjąć koła. Nasmarować osie smarem (par. 9.3.4) (rys. 22.B).

## 8.6 NAKRĘTKI I ŚRUBY MOCUJĄCE

Śruby i nakrętki powinny być dobrze dokręcone, aby mieć pewność, że urządzenie znajduje się zawsze w stanie gotowym do bezpiecznej eksploatacji.

## 9. KONSERWACJA NADZWYCZAJNA

### 9.1 ZALECENIA W ZAKRESIE BEZPIECZEŃSTWA

#### INSTRUKCJE DOTYCZĄCE BEZPIECZEŃSTWA

Należy skontaktować się natychmiastowo z Państwem sprzedawcą lub ze specjalistycznym serwisem kiedy wystąpią nieprawidłowości w funkcjonowaniu następujących funkcji:

- położenie neutralne manipulatora napędu (hamulec serwisowy);
- włączanie i zatrzymywanie urządzeń tnących;
- włączenie jazdy do przodu lub do tyłu lub zmiany kierunku.

### 9.2 ZESPÓŁ TNĄCY / URZĄDZENIA TNĄCE

#### 9.2.1 Wyrównanie zespołu tnącego

Poprawna regulacja zespołu tnącego jest niezwykle ważna w celu uzyskania równomiernego koszenia trawnika (rys. 15).

W przypadku nierównomiernego koszenia, należy sprawdzić ciśnienie opon. 7.1.3).

Gdyby to nie było wystarczające dla osiągnięcia równomiernego koszenia, należy skontaktować się z Państwem sprzedawcą w celu wyregulowania ustawienia zespołu tnącego.

#### 9.2.2 Zespół tnący

Nieodpowiednio naostrzone urządzenie tnące rwie trawę i powoduje zóbknięcie trawnika.

#### INSTRUKCJE DOTYCZĄCE BEZPIECZEŃSTWA

Uszkodzone, zniekształcone lub zużyte narzędzia tnące należy zawsze wymieniać w parach, w komplecie ze śrubami, aby zachować niezbędną równowagę.

#### PRZESTROGA

Wszystkie czynności dotyczące urządzeń tnących (demontaż, ostrzenie, wyważenie, naprawa, ponowne zamontowanie i/lub wymiana) są pracami odpowiedzialnymi, które wymagają odpowiedniej

znajomości tych urządzeń, a także użycia odpowiedniego sprzętu; ze względów bezpieczeństwa, zalecane jest zawsze zlecenie tych czynności specjalistycznemu serwisowi.

#### OSTRZEŻENIE

Należy zawsze używać oryginalnych narzędzi tnących, oznaczonych kodem znajdującym się w tabeli "Dane Techniczne".

#### UWAGA

Biorąc pod uwagę ewolucję produktu, narzędzia tnące wymienione w tabeli "Dane techniczne" mogą z czasem być zastąpione przez inne, o analogicznych cechach zamienności i tym samym bezpieczeństwie funkcjonowania.

### 9.3 WYMIANA KÓŁ PRZEDNICH / TYLNYCH

#### 9.3.1 Czynności wstępne

#### ZAGROŻENIE

Używać odpowiedniego urządzenia podnoszącego.

Przed rozpoczęciem wymiany koła, należy wykonać następujące kroki:

1. Umieść urządzenie na stabilnej, równej powierzchni, aby zapewnić stabilność maszyny.
2. Zatrzymać maszynę.
3. Wyjąć klucz.

#### 9.3.2 Wymiana tylnych kół

1. Sprawdzić, czy zamknięty lewarek ma wysokość odpowiednią do odległości punktu aplikacji od podłoża.
2. Sprawdzić, czy lewarek jest idealnie prostopadły do podłoża.
3. Włączyć przekładnię w taki sposób, aby tylne koła były zablokowane (par. 6.3.1).
4. Umieścić drewniane kliny (rys. 23.A) przed i za dwoma przednimi kołami (rys. 23.B), aby zapobiec przypadkowemu przesunięciu maszyny, gdy oba tylne koła (rys. 23.C) są podniesione z podłoża.
5. Ustawić lewarek (rys.24.A) pośrodku dwóch cięgien (rys.24.B) łączących przekładnię (rys.24.C), wkładając drewnianą podkładkę (rys.24.D) aby nie uszkodzić drążków kierowniczych i zapewnić dobrą stabilność w punkcie podnoszenia.

## UWAGA

Lewarek ustawiony w sposób opisany powyżej podnosi oba koła.

6. Działać na lewarek i podnieść maszynę na tyle, aby móc łatwo wyjąć koło do wymiany.

## INSTRUKCJE DOTYCZĄCE BEZPIECZEŃSTWA

Należy upewnić się, czy podczas podnoszenia, urządzenie jest stabilne i nieruchome. Jeśli zauważy się jakąś anomalię, należy natychmiast opuścić lewarek, sprawdzić i rozwiązać ewentualne problemy i podnieść ponownie maszynę.

7. Zdjąć pokrywę (rys. 25.A).
8. Przy pomocy śrubokrętu, należy wyjąć elastyczny pierścień (rys. 25.B) i podkładkę oporową (rys. 25.C).
9. Zdjąć koło do wymiany.
10. Nasmarować oś (rys. 25.D) smarem.
11. Zamontować koło zamienne.
12. Ostrożnie nałożyć podkładkę oporową, elastyczny pierścień zabezpieczający i pokrywę.

## UWAGA

Konieczne jest sprawdzenie, czy tylne koła mają taką samą średnicę i oba są napompowane zalecanym ciśnieniem (rys. 26.A). W razie utraty wyrównania kół (rys. 26.B) i nieregularnego koszenia, należy wyrównać zespół tnący w autoryzowanym serwisie.

### 9.3.3 Wymiana kół przednich

1. Włączyć przekładnię w taki sposób, aby tylne koła były zablokowane (par. 6.3.1), aby zapobiec jakimkolwiek przypadkowemu ruchowi maszyny;
2. Umieścić drewnianą deskę o grubości około 2-3 cm (rys. 27.A) pod przednim kołem, przeciwnym do wymienionego (rys. 27.B) do wymienianego tak, aby wymieniane koło (rys. 27.C) zostanie podniesione na tyle, aby móc je wygodnie wyciągnąć.
3. Trzymając śrubę (rys. 28.A), odkręć nakrętkę (rys. 28.B).
4. Wykręcić śrubę (rys. 28.A) z podkładkami (rys. 28.C) i zdjąć koło (rys. 28.D).
5. Zamontować koło zamienne.
6. Ostrożnie założyć śrubę i podkładki, następnie całkowicie dokręcić nakrętkę (rys. 28.B).

### 9.3.4 Naprawa lub wymiana opon

Opony są typu "bezdętkowego", stąd też każda naprawa lub zmiana w przypadku przebicia musi być wykonana przez wyspecjalizowanego fachowca, zgodnie z metodologią przewidzianą dla tego rodzaju opon.

## 10. MAGAZYNOWANIE

Gdy maszyna ma być przechowywana przez okres dłuższy niż 30 dni:

1. Wyjąć kluczki ze stacyjki.
2. Dokładnie wyczyścić maszynę.
3. Skontrolować maszynę pod kątem uszkodzeń. Jeśli to konieczne, skontaktować się z autoryzowanym centrum serwisowym.
4. Przechowywanie maszyny:
  - z obniżonym całym zespołem tnącym;
  - z włączonymi przekładniami;
  - w suchym środowisku;
  - z dala od niepogody, w cieniu, w zalecanej temperaturze od +0 do +40°C;
  - ewentualnie przykrytej pokrowcem;
  - w miejscu niedostępnym dla dzieci;
  - Należy upewnić się, że usunięte zostały klucze lub urządzenia stosowane do konserwacji.

## OSTRZEŻENIE

Należy w pełni naładować akumulator co najmniej raz w miesiącu i zawsze przed wznowieniem działań.

W chwili powrócenia maszyny do pracy, należy odpowiednio ustawić ją zgodnie z zaleceniami podanymi w rozdziale "7 Użytkowanie maszyny".

## 11. PRZEMIESZCZANIE I TRANSPORT

- Podczas przemieszczania urządzenia należy:
  1. wyłączyć urządzenie tnące;
  2. unieść zespół tnący na maksymalną wysokość;
  3. wyłączyć maszynę i wyjąć kluczki ze stacyjki;
  4. wyłączyć przekładnię (par. 6.4).
- Podczas transportu urządzenia na pojeździe samochodowym lub przyczepie, należy:
  - stosować rampy wjazdowe o odpowiedniej szerokości, długości i wytrzymałości do masy i wymiarów maszyny;
  - podnieść platformę do maksymalnej wysokości koszenia za pomocą dźwigni regulacyjnej;

- załadować maszynę z wyłączonym silnikiem elektrycznym, kluczykiem wyjętym ze stacyjki, bez kierowcy, popychając ją przy wykorzystaniu odpowiedniej liczby osób;
- obniżyć całkowicie zespół tnący;
- wyłączyć maszynę i wyjąć klucz;
- włączyć przekładnię (par. 6.4);
- przymocować maszynę do pojazdu za pomocą dwóch haków z tyłu. Nie mocować maszyny do elementów, które mogą ulec uszkodzeniu.

## INSTRUKCJE DOTYCZĄCE BEZPIECZEŃSTWA

W razie braku umiejętności bezpiecznego przemieszczenia lub transportu należy się skontaktować z Centrum Serwisowym.

## 12. SERWIS I NAPRAWA

Niniejsza instrukcja zawiera wszelkie niezbędne informacje potrzebne do właściwego posługiwania się maszyną i poprawnego wykonania podstawowych czynności z zakresu konserwacji dokonywanych przez samego użytkownika. Wszystkie czynności regulacyjne i konserwacyjne nieopisane w niniejszej instrukcji powinny być wykonane przez Państwa sprzedawcę lub w autoryzowanym punkcie serwisowym, które dysponuje wiedzą i sprzętem umożliwiającym właściwe wykonanie czynności konserwacyjnych przy zapewnieniu odpowiedniego stopnia bezpieczeństwa i zachowaniu pierwotnych cech urządzenia. Czynności wykonywane przez nieodpowiednie struktury lub osoby niewykwalifikowane powodują unieważnienie każdej formy Gwarancji i zwalniają Producenta z zobowiązań i odpowiedzialności.

- Naprawy i serwis gwarancyjny mogą być przeprowadzane jedynie przez autoryzowane centra serwisowe.
- Autoryzowane centra serwisowe korzystają jedynie z oryginalnych części zamiennych. Części zamienne i oryginalne akcesoria zostały opracowane specjalnie do maszyn.
- Stosowanie części zamiennych i akcesoriów, które nie zostały zatwierdzone oraz części zamiennych i akcesoriów innych niż oryginalne zagraża bezpieczeństwu urządzenia i zwalnia Producenta od jakichkolwiek zobowiązań lub odpowiedzialności.
- Zaleca się, aby raz w roku skontrolować działanie urządzenia w autoryzowanym centrum serwisowym w celu jego konserwacji, przeprowadzenia napraw serwisowych i kontroli urządzeń zabezpieczających.

## 13. ZAKRES GWARANCJI

Postanowienia gwarancyjne dotyczą wyłącznie konsumentów, tj. nieprofesjonalnych operatorów. Gwarancja obejmuje wszystkie wady materiałów i wykonania, stwierdzone w okresie gwarancyjnym przez sprzedawcę lub autoryzowane centrum serwisowe. Wykonanie gwarancji ogranicza się do naprawy lub wymiany części uznanych za wadliwe. Wykonanie gwarancji jest uzależnione od regularnej konserwacji maszyny. Użytkownik powinien dokładnie przestrzegać instrukcji podanych w załączonej dokumentacji. Gwarancja nie obejmuje uszkodzeń spowodowanych w wyniku:

- Niezapoznania się użytkownikami z załączoną dokumentacją (Instrukcje użytkownika i wskazówki).
- Profesjonalnego użytkownika.
- Nieuwagi, zaniedbania.
- Przyczyny zewnętrznej (błyskawice, uderzenia, obecność ciał obcych wewnątrz maszyny) lub wypadku.
- Nieprawidłowego lub niedozwolonego użytkownika i montażu maszyny.
- Nieodpowiedniej konserwacji.
- Modyfikacji maszyny.
- Używania nieoryginalnych części zamiennych (zamienników).
- Używania akcesoriów niedostarczonych lub niezatwierdzonych przez producenta.

Gwarancja nie obejmuje:

- Zwykłych / nadzwyczajnych czynności konserwacyjnych (opisanych w instrukcji).
- Naturalnego zużycia części eksploatacyjnych, takich jak urządzenia tnące, koła, reflektory, śruby bezpieczeństwa i przewody.
- normalnego zużycia.
- Estetycznego pogorszenia wyglądu maszyny w związku z jej użytkowaniem.
- Wsporników urządzeń tnących.
- Wszelkich dodatkowych kosztów związanych z aktywacją gwarancji, takich jak przemieszczenie jej do użytkownika, przewóz maszyny do sprzedawcy detalicznego, wynajem sprzętu zastępczego lub wykonanie połączeń telefonicznych do firmy zewnętrznej w celu przeprowadzenia wszystkich prac konserwacyjnych.

Użytkownik podlega przepisom prawa danego kraju. Niniejsza gwarancja w żaden sposób nie ogranicza praw, które przysługują kupującemu w ramach tych przepisów.

## 14. TABELA CZYNNOŚCI KONSERWACYJNYCH

Obok każdej czynności konserwacyjnej znajdują się puste pola, w których należy odnotować datę i liczbę godzin pracy, po których dokonano konserwacji.



Interwencja	Częstotliwość (godziny)	Wykonano (Data i godziny)					Uwagi
Kontrola wszystkich mocowań	Każdorazowo przed rozpoczęciem użytkowania.						
Monitorowanie ciśnienia w oponach	Każdorazowo przed rozpoczęciem użytkowania						par. 7.1.3
Kontrole bezpieczeństwa / Przegląd urządzeń sterowniczych	Każdorazowo przed rozpoczęciem użytkowania						par. 7.2
Kontrola dźwigni zwalniającej przekładnię	Każdorazowo przed rozpoczęciem użytkowania						par. 6.3
Montaż / Kontrola zabezpieczeń kanałów wyrzutu trawy	Każdorazowo przed rozpoczęciem użytkowania						par. 5.3
Ładowanie akumulatora	Każdorazowo przed rozpoczęciem użytkowania Po każdym użyciu Przed magazynowaniem						par. 8.2
Generalne czyszczenie i kontrola	Po każdym użyciu						par. 8.4
Kontrola pod kątem uszkodzeń maszyny. Jeśli to konieczne, skontaktować się z autoryzowanym centrum serwisowym.	Po każdym użyciu						
Kontrola zamocowania i naostrzenia urządzeń tnących	25						*
Wymiana urządzeń tnących	100						*
Ogólne smarowanie	25						par. 8.5 **





\* Operacja, która musi być wykonana przez Państwa sprzedawcę lub przez autoryzowane Centrum serwisowe.

\*\* Smarowanie ogólne wszystkich elementów przegubowych powinno być wykonywane także przed każdym dłuższym okresem przerwy w użytkowaniu maszyny



## 15. IDENTYFIKACJA USTEREK

Nieprawidłowość	Przyczyna	Środek zaradczy
1. Maszyna nie uruchamia się	Rozładowany akumulator.	Naładować akumulator (par. 8.2.2).
2. Cięcia nieregularne	Ostrzenie urządzeń tnących jest zmniejszone.	Zwrócić się do autoryzowanego centrum pomocy.
	Zbyt wysoka prędkość jazdy w stosunku do wysokości koszonej trawy.  Urządzenia tnące jest wypełnione trawą.	Zmniejszyć prędkość jazdy i/lub wyregulować wysokość koszenia.  Odczekać, aż trawa będzie sucha.  Oczyszczyć zespół tnący.
3. Nieprawidłowe wibracje podczas używania.	Urządzenia tnące niesymetryczne.  Urządzenia tnące poluzowane.  Poluzowane części.  Ewentualne uszkodzenia	Zwrócić się do autoryzowanego centrum w celu dokonania weryfikacji, wymiany lub naprawy.
4. Ikona (rys. 9.B) pozostaje zaświecona i migają diody akumulatora 2 i 5.  	Przeciążenie akumulatora spowodowane takimi czynnikami, jak:	
	1. Zbyt ciężkie warunki pracy.	Zmniejszyć prędkość jazdy. Zwiększyć wysokości koszenia.
	2. Zbyt strome zbocze.	Zmniejszyć prędkość jazdy do przodu i sprawdzić nachylenie terenu.
5. Miga ikona (rys. 9.L). Wszystkie inne wskazania na klawiaturze (ikony/diody) pozostają aktywne i widoczne.  	Alarm wstępny nadmiernej temperatury akumulatora, silnika napędowego i / lub silników urządzeń tnących w takich sytuacjach, jak:	
	1. Ciężkie warunki pracy.	Zmniejszyć prędkość jazdy. Zwiększyć wysokości koszenia.
Ikony (rys. 9.F) i (rys. 9.L) pozostają zaświecone i migają diody akumulatora 2 i 4.  	Zbyt wysoka / niska temperatura akumulatora z powodu następujących czynników:	Wyłączyć maszynę, odczekać przynajmniej 5 minut, następnie włączyć maszynę.
	1. Ciężkie warunki pracy.	Zmniejszyć prędkość jazdy. Zwiększyć wysokości koszenia.
	2. Nieodpowiednie warunki pomieszczenia.	Pracować w środowisku o temperaturze odpowiedniej do warunków pracy maszyny.

<p>6. Ikona (rys. 9.F) pozostaje zaświecona i migają diody akumulatora 1, 4 i 5.</p> 	Przeciążenie prądowe urządzeń tnących z powodu takich czynników, jak:	
	1. Ciężkie warunki pracy.	Zmniejszyć prędkość jazdy. Zwiększyć wysokości koszenia.
	2. Zanieczyszczenia, które uniemożliwiają obracanie się urządzeń tnących.	Usunąć resztki.
	3. Zespół tnący jest wypełniony trawą.	Oczyścić zespół tnący.
<p>7. Ikona (rys. 9.F) i (rys. 9.) pozostaje zaświecona i migają diody akumulatora 1 i 3.</p> 	Zbyt wysoka temperatura silników urządzeń tnących z powodu takich czynników, jak:	
	Ciężkie warunki pracy.	Zmniejszyć prędkość jazdy. Zwiększyć wysokości koszenia.
<p>8. Ikona (rys. 9.F) pozostaje zaświecona i migają diody akumulatora 1, 3 i 5.</p> 	Zablokowanie silników urządzeń tnących z powodu takich czynników, jak:	
	1. Ciężkie warunki pracy.	Zmniejszyć prędkość jazdy. Zwiększyć wysokości koszenia.
	2. Zanieczyszczenia, które uniemożliwiają obracanie się urządzeń tnących.	Usunąć resztki.
	3. Zespół tnący jest wypełniony trawą.	Oczyścić zespół tnący.
<p>9. Ikony (rys. 9.F) i (rys. 9.L) pozostają zaświecone i migają diody akumulatora 1, 2 i 4.</p> 	Zbyt wysoka temperatura silnika napędowego spowodowana przez takie czynniki, jak:	
	1. Obciążenie silnika napędowego.	Zmniejszyć prędkość jazdy.
	2. Zbyt strome zbocze.	Zmniejszyć prędkość i sprawdzić nachylenie terenu.
	3. Obecność nadmiernego błota na kołach.	Sprawdzić, czy koła nie są zablokowane i, jeśli jest to konieczne, wyczyścić je.
<p>10. Ikona (rys. 9.F) i (rys. 9.I) pozostaje zaświecona i migają diody akumulatora 1, 2, 4 i 5.</p> 	Maszyna jest uruchomiona z nie zwolnionym pedałem jazdy (rys.8.D.1) (nie w położeniu neutralnym).	
		Wyłączyć maszynę i powtórzyć procedurę uruchamiania po upewnieniu się, że sterowanie kierunku (rys. 8.D.1) znajduje się w położeniu neutralnym (par. 6.4.1).

<p>11. Ikony (rys. 9.F) i (rys. 9.I) pozostają zaświecone i migają diody akumulatora 1, 2, 3 i 5.</p> 	<p>jedna lub kilka dźwigni włączania/wyłączania przekładni (rys. 8.C) w położeniu wyłączanego napędu.</p>	<p>Sprawdzić położenie dźwigni włączania/wyłączania przekładni i, jeśli jest to konieczne, ustawić ją ponownie w pozycji włączonej przekładni (par. 6.3).</p> <p>Jeśli problem nie zostanie rozwiązany, zwrócić się do autoryzowanego centrum serwisowego.</p>
<p>12. Diody akumulatora (rys. 9.B) włączają się i wyłączają w kolejności, od lewej do prawej i odwrotnie.</p>	<p>Błąd komunikacji między modułami elektronicznymi maszyny,</p>	<p>Wyłączyć maszynę i powtórzyć procedurę uruchamiania.</p> <p>Jeśli problem nie zostanie rozwiązany, zwrócić się do autoryzowanego centrum serwisowego.</p>

## UWAGA

W przypadku dalszych problemów nie wymienionych w tabeli należy się natychmiast skontaktować z Autoryzowanym Centrum Obsługi.

## 16. AKCESORIA

### 16.1 ZESTAW MULCZUJACY

Rozdrabnia koszoną trawę i rozpraszają na trawniku (rys. 29.A).

### 16.2 ŁADOWARKA AKUMULATORA (SZYBKIE ŁADOWANIE)

Ładowarka pozwalająca na skrócenie czasu ładowania baterii. Wykaz homologowanych akumulatorów dla tej maszyny znajduje się w tabeli "Dane techniczne". Pozwala na utrzymanie akumulatora w dobrym stanie wydajnościowym podczas okresów nieużytkowania, gwarantując optymalny poziom naładowania i dłuższą żywotność akumulatora (rys. 29.B).

### 16.3 POKROWIEC

Chroni maszynę przed kurzem w okresach, gdy nie jest użytkowana (rys. 29.C).



## ÍNDICE

1.	GENERALIDADES .....	2	10.	ARMAZENAMENTO.....	22
2.	ADVERTÊNCIAS GERAIS DE SEGURANÇA.....	2	11.	MOVIMENTAÇÃO E TRANSPORTE .....	22
3.	ADVERTÊNCIAS DE SEGURANÇA DO CORTA- RELVAS COM CONDUTOR SENTADO.....	5	12.	ASSISTÊNCIA E REPARAÇÕES.....	23
3.1	Preparação .....	5	13.	COBERTURA DA GARANTIA .....	23
3.2	Operações preliminares.....	5	14.	TABELA DE MANUTENÇÕES.....	24
3.3	Durante a utilização .....	5	15.	IDENTIFICAÇÃO DE PROBLEMAS .....	24
3.4	Manutenção e armazenamento .....	6	16.	ACESSÓRIOS .....	27
4.	CONHECER A MÁQUINA .....	7	16.1	Kit para "mulching".....	27
4.1	Descrição da máquina e uso previsto .....	7	16.2	Carregador de bateria (carga rápida).....	27
4.2	Sinalização de segurança.....	8	16.3	Lona de cobertura.....	27
4.3	Etiqueta de identificação .....	8			
4.4	Componentes principais .....	8			
5.	MONTAGEM.....	9			
5.1	Componentes e equipamentos.....	9			
5.2	Montagem do banco.....	9			
5.3	Montagem do defletor de descarga lateral..	9			
5.4	Montagem dos reforços laterais do conjunto dispositivos de corte .....	10			
6.	COMANDOS E SERVIÇOS .....	10			
6.1	Chave de consentimento .....	10			
6.2	Botão de emergência.....	10			
6.3	Alavanca de engate / desengate da transmissão .....	10			
6.4	comando DIREÇÃO.....	10			
6.5	Puxador de regulação da altura de corte ..	11			
6.6	Tomada auxiliar para acessórios USB .....	11			
6.7	Tomada de recarga da bateria .....	11			
6.8	Painel de comando .....	11			
6.9	Função Bluetooth.....	13			
7.	UTILIZAÇÃO DA MÁQUINA .....	13			
7.1	Operações preliminares.....	13			
7.2	Controlos de segurança.....	14			
7.3	Uso em terrenos com declive.....	15			
7.4	Arranque .....	16			
7.5	Trabalho.....	16			
7.6	Paragem .....	17			
7.7	Após a utilização.....	17			
8.	MANUTENÇÃO ORDINÁRIA .....	17			
8.1	Generalidades .....	17			
8.2	Bateria .....	18			
8.3	rodinhas anti-escalpe.....	20			
8.4	Limpeza .....	20			
8.5	Lubrificação .....	20			
8.6	Porcas e parafusos de fixação .....	21			
9.	MANUTENÇÃO EXTRAORDINÁRIA .....	21			
9.1	Recomendações para a segurança .....	21			
9.2	Conjunto dispositivos de corte / dispositivos de corte .....	21			
9.3	Substituição das rodas dianteiras / traseiras.....	21			

## 1. GENERALIDADES

### 1.1 COMO LER O MANUAL

No texto do manual de instruções, existem alguns parágrafos com informações importantes sobre a segurança ou o funcionamento, que são destacadas de maneira diferente, de acordo com o seguinte critério:

#### PERIGO

A inobservância da advertência implica numa situação de risco iminente que, se não evitada, provoca a morte instantânea ou dano grave ou permanente.

#### ADVERTÊNCIA

A inobservância da advertência implica numa situação de risco potencial que, se não evitada, pode provocar a morte ou dano grave à saúde.

#### ATENÇÃO

A inobservância da advertência implica numa situação de risco potencial que, se não evitada, pode provocar danos menos graves relativos à máquina.

#### AVISO

Fornecer uma instrução que se refere ao uso de uma conduta necessária para enfrentar as ações não relacionadas a lesões físicas.

#### INSTRUÇÕES DE SEGURANÇA

Fornecer uma instrução que se refere a procedimentos específicos a serem seguidos em caso de situações que colocam em risco a saúde humana ou a segurança das máquinas.

#### NOTA

Fornecer uma informação adicional às instruções das mensagens de segurança anteriores.

Os parágrafos realçados com um quadrado com uma borda pontilhada cinzenta indicam características opcionais que não estão presentes em todos os modelos documentados neste manual. Verifique se a característica está presente no seu modelo.

Todas as indicações "dianteira", "traseira", "direita" e "esquerda" referem-se à posição de trabalho do operador.

## 1.2 REFERÊNCIAS

### 1.2.1 Figuras

As figuras usadas nessas instruções foram numeradas em 1, 2, 3 e assim por diante. Os componentes indicados nas figuras estão assinalados com as letras A, B, C, e assim por diante.

Uma referência ao componente C na figura 2 foi assinalada com a indicação: "Ver fig. 2.C" ou simplesmente "(Fig. 2.C)".

As figuras são indicativas. As peças efetivas podem variar em relação àquelas representadas.

### 1.2.2 Títulos

O manual foi dividido em capítulos e parágrafos. O título do parágrafo "2.1 Preparação" é um subtítulo de "2. Normas de segurança". As referências a títulos ou parágrafos foram assinaladas com a abreviação cap. ou par. e o respetivo número. Exemplo: "cap. 2" ou "par. 2.1"

## 2. ADVERTÊNCIAS GERAIS DE SEGURANÇA

### 2.1 ADVERTÊNCIAS GERAIS DE SEGURANÇA

#### ATENÇÃO

**Leia todas as advertências de segurança, instruções, ilustrações e especificações fornecidas com a máquina. A inobservância das instruções indicadas a seguir pode provocar choques elétricos, incêndios e/ou graves ferimentos.**

**Guarde todas as advertências e as instruções para consultá-las no futuro.**

O termo "ferramenta elétrica" citado nas advertências se refere à sua máquina com alimentação efetuada por meio da rede elétrica (com cabo) ou com alimentação por meio de bateria (sem cabo).

#### 1) Segurança da área de trabalho

- Mantenha a área de trabalho limpa e bem iluminada. Áreas desordenadas ou escuras facilitam a ocorrência de acidentes.**
- Não utilize a máquina em atmosferas com risco de explosão, por exemplo, em presença de líquidos inflamáveis, gás ou poeira. Os aparelhos elétricos geram faíscas que podem incendiar a poeira ou os vapores.**

- c) **Mantenha longe as crianças e as pessoas que se encontrarem nas proximidades quando a ferramenta elétrica for utilizada.** *As distrações podem provocar a perda de controlo.*

## 2) Segurança elétrica

- a) **A ficha do cabo do carregador de bateria deve ser compatível com a tomada de corrente. Nunca modifique a ficha. Não use os adaptadores com o cabo do carregador de baterias dotados de aterramento.** *As fichas não alteradas e apropriadas à tomada reduzem o risco de choque elétrico.*
- b) **A ficha da ferramenta deve ser compatível com a tomada. Nunca modifique a ficha. Não use adaptadores com as ferramentas elétricas dotadas de ligação à terra.** *As fichas não alteradas e apropriadas à tomada reduzem o risco de choque elétrico.*
- c) **Evite o contato do corpo com superfícies em massa ou em terra, como tubos, radiadores, fogões e frigoríficos.** *O risco de choque elétrico aumenta caso o corpo se encontre em massa ou em terra.*
- d) **Não exponha as ferramentas elétricas à chuva nem as coloque em ambientes molhados.** *A água que penetra numa ferramenta elétrica aumenta o risco de choque elétrico.*
- e) **Nunca puxar o cabo do carregador de bateria para retirar a ficha. Mantenha o cabo do carregador de bateria longe de fontes de calor, óleo, solventes, objetos ou arestas cortantes ou partes em movimento.** *Um cabo danificado ou preso aumenta o risco de choque elétrico.*
- f) **Não use o cabo inadequadamente. Não use o cabo para transportar a ferramenta, puxá-la ou para desligá-la da tomada. Mantenha o cabo longe do calor, óleo, arestas cortantes ou partes em movimento.** *Um cabo danificado ou preso aumenta o risco de choque elétrico.*
- g) **Ao usar a ferramenta elétrica ao ar livre, use um cabo de extensão adequado para uso ao ar livre.** *O uso de um cabo de extensão adequado para uso externo reduz o risco de choque elétrico.*
- h) **Se o uso de uma ferramenta elétrica num ambiente húmido não for evitável, use uma tomada protegida por interruptor diferencial (RCD -Residual Current Device).** *O uso de um RCD reduz o risco de choques elétricos.*
- i) **Conecte o carregador de bateria somente em tomadas com tensão e frequência de rede indicadas na placa.**

## ⚠ PERIGO

Humidade e eletricidade não são compatíveis:

- A manipulação e a conexão dos cabos elétricos devem ser efetuados num local seco.
- Nunca deixar em contato uma tomada elétrica ou um cabo com uma zona molhada (poça ou terreno húmido).
- Se necessário, utilize extensões com tomadas íntegras estanques e homologadas, que são encontradas no comércio.
- A preparação de uma tomada de corrente para a recarga, conectada à rede elétrica do edifício, deve ser realizada por um eletricista qualificado e adequadamente protegida por um diferencial (RCD-Residual Current Device), com uma corrente de desengate em conformidade com as normas em vigor.
- Uma ligação incorreta pode provocar curtos-circuitos, danos pessoais sérios, inclusive a morte.

### • Para evitar interrupções no fornecimento de corrente elétrica durante a recarga:

- verificar se a capacidade total da instalação elétrica é adequada.
- conectar a máquina a uma tomada com amperagem suficiente.
- evitar o uso simultâneo de outros equipamentos elétricos de elevada absorção.

## 3) Segurança pessoal

- a) **Preste atenção, controle as próprias ações e use o bom senso quando utilizar uma ferramenta elétrica. Não use a ferramenta elétrica quando estiver cansado ou caso tenha assumido drogas, álcool ou medicamentos.** *Um momento de distração enquanto estiver a usar uma ferramenta elétrica pode provocar graves lesões pessoais.*
- b) **Utilize equipamentos de proteção individual. Use sempre óculos de proteção.** *O uso de dispositivos de proteção como máscaras antipoeira, sapatos antiderrapantes, capacetes de proteção ou auriculares de proteção reduz as lesões pessoais.*
- c) **Evite arranques não intencionais. Certifique-se de que o interruptor esteja na posição "OFF" antes de inserir a ficha, segurar ou transportar a ferramenta elétrica.** *Transportar uma ferramenta elétrica com o dedo no interruptor ou ligá-la à tomada com o interruptor na posição "ON" facilita a ocorrência de acidentes.*
- d) **Remova todas as chaves ou ferramentas de regulação antes de acender a ferramenta elétrica.** *Uma chave ou uma ferramenta que permanece em contacto com*

*uma parte rotativa da máquina pode provocar lesões pessoais.*

- e) **Não se incline. Mantenha sempre o apoio e equilíbrio adequados. Isso permite um melhor controle da ferramenta elétrica em situações inesperadas.**
  - f) **Use roupas apropriadas. Não use roupas largas ou joias. Mantenha os cabelos e os vestidos distantes das partes em movimento. Roupas soltas, joias ou cabelos compridos podem ficar presos nas partes em movimento.**
  - g) **Caso existam dispositivos a serem conectados em instalações para a remoção e a recolha de poeira, certifique-se de que estejam conectadas e sejam usadas de maneira adequada. O uso desses dispositivos pode reduzir os riscos relacionados à poeira.**
  - h) **Não deixe que a familiaridade adquirida com o uso da máquina permita que torne-se complacente e ignore os princípios de segurança da ferramenta elétrica. Uma ação negligente pode provocar lesões graves em poucos segundos.**
- 4) Uso e proteção da ferramenta elétrica**
- a) **Não sobrecarregue a ferramenta elétrica. Use a ferramenta elétrica apropriada ao trabalho. A ferramenta elétrica adequada efetuará o trabalho da melhor maneira e do modo mais seguro na velocidade para a qual foi projetado.**
  - b) **Não utilize a ferramenta elétrica caso o interruptor não seja capaz de ligá-la ou pará-la. Uma ferramenta elétrica que não puder ser acionada com o interruptor é perigosa e deve ser reparada.**
  - c) **Não utilize a máquina caso o comutador a chave não seja capaz de ligá-la ou pará-la regularmente. Uma máquina que não pode ser acionada pelo comutador a chave é perigosa e deve ser reparada por um centro de assistência.**
  - d) **Remova a chave de ignição antes de efetuar qualquer regulação, troca de acessórios ou armazenamento da ferramenta elétrica. Estas medidas preventivas de segurança reduzem o risco de arranque acidental da ferramenta elétrica.**
  - e) **Coloque as ferramentas elétricas inutilizadas fora do alcance das crianças e não permita a utilização da máquina a pessoas que não estejam familiarizados com a ferramenta e com estas instruções. As ferramentas elétricas são perigosas nas mãos de utilizadores não formados.**
  - f) **Efetuar a manutenção das ferramentas elétricas e dos acessórios. Verifique se as partes móveis estão alinhadas e livres**
- para se movimentar, se há rupturas de partes ou qualquer outra condição que possa influenciar o funcionamento da ferramenta elétrica. Em caso de danos, a ferramenta elétrica deve ser consertada antes de ser utilizada. Muitos acidentes são provocados por uma péssima manutenção.**
- g) **Mantenha afiadas e limpas as partes de corte. Uma manutenção adequada das partes de corte, com lâminas bem afiadas, faz com que não se prendam facilmente e tornam-se mais fáceis de controlar.**
  - h) **Use a ferramenta elétrica e os respetivos acessórios de acordo com as instruções fornecidas, tendo em mente as condições e o tipo de trabalho a ser realizado. O uso de uma ferramenta elétrica para operações diversas daquelas previstas pode provocar situações de perigo.**
  - i) **Mantenha as pegas e as superfícies de fixação secas, limpas e sem vestígios de óleo e de massa lubrificante. As pegas e superfícies de pegada escorregadias não permitem a movimentação e o controlo seguro da ferramenta em situações imprevistas.**
- 5) Uso e precauções de uso das ferramentas a bateria**
- a) **Para carregar a bateria, utilize apenas o carregador de bateria recomendado pelo fabricante. Um carregador de baterias apropriado a um tipo de pacote de baterias pode criar risco de incêndio, choque elétrico, aquecimento excessivo ou vazamento de líquido corrosivo da bateria se utilizado com outro pacote de baterias.**
  - b) **Utilize somente as baterias específicas previstas para o seu dispositivo. O uso de um outro grupo de baterias qualquer pode criar o risco de lesões e incêndios.**
  - c) **Quando o grupo baterias não estiver a ser usado, é necessário mantê-lo longe de outros objetos de metal como cliques, moedas, chaves, pregos, parafusos ou outros objetos metálicos pequenos que poderão provocar uma curto-circuito dos contactos. O curto-circuito dos contactos da bateria pode provocar combustões ou incêndios.**
  - d) **Uma bateria em péssimas condições pode provocar o vazamento de líquido. Evite o contato com o líquido. Em caso de contato acidental, enxágue com água. Em caso de contato do líquido com os olhos, consulte também um médico. O líquido que vazar da bateria pode provocar irritações cutâneas ou queimaduras.**
  - e) **Não use uma bateria ou ferramenta danificada ou modificada. As baterias**

*danificadas ou modificadas podem apresentar comportamento imprevisível, resultando em incêndio, explosão ou risco de lesões.*

- f) **Não exponha a bateria ou a ferramenta ao fogo ou a uma temperatura excessiva.** *A exposição ao fogo ou a uma temperatura superior a 130°C pode provocar uma explosão.*
  - g) **Siga todas as instruções de recarga e não recarregar o pacote de bateria ou a ferramenta fora do intervalo de temperatura especificado nas instruções.** *O carregamento inadequado ou a temperaturas fora do intervalo especificado pode danificar a bateria e aumentar o risco de incêndios.*
  - h) **Não recarregue o pacote de bateria e locais com presença de vapores, substâncias inflamáveis ou locais excessivamente húmidos. Caso não possa ser evitado o ambiente húmido, usar uma tomada de corrente protegida por um disjuntor diferencial (RCD-Residual Current Device), para reduzir o risco de choque elétrico.**
  - i) **Não deixe o cabo do carregador de bateria ao alcance das crianças.**
- 6) **Assistência**
- a) **A ferramenta elétrica deverá ser consertada por uma pessoa qualificada, e deverão ser utilizadas peças sobressalentes originais.** *Assim, será mantida a segurança da ferramenta elétrica.*
  - b) **Não efetue operações de conserto na bateria.** *As atividades de reparação devem ser efetuadas pelo fabricante ou por um centro Centro de Assistência Especializado.*

### 3. ADVERTÊNCIAS DE SEGURANÇA DO CORTA-RELVAS COM CONDUTÓR SENTADO

#### 3.1 PREPARAÇÃO

- Familiarize-se com os comandos e com o uso apropriado da máquina. Aprenda a parar rapidamente a máquina.
- Nunca permita que a máquina seja utilizada por crianças ou por pessoas que não tenham conhecimento das instruções. As leis locais podem estabelecer uma idade mínima para o utilizador.
- Não transporte crianças ou outros passageiros.
- Lembre-se de que o utilizador são responsáveis por acidentes e imprevistos que poderão ocorrer com outras pessoas ou com a sua propriedade.

É de responsabilidade do utilizador a avaliação dos potenciais riscos do terreno no qual deverá trabalhar, para além de tomar todas as precauções necessárias para garantir a sua segurança e a de terceiros, especialmente em declives, terrenos acidentados, escorregadios ou instáveis.

- O presente manual é parte integrante da máquina, portanto deverá segui-la sempre em caso de cessação temporária ou definitiva da mesma.

#### 3.2 OPERAÇÕES PRELIMINARES

##### Equipamentos de proteção individual (EPI)

- Use vestuário adequado, calçado de trabalho resistente com sola antiderrapante e calça comprida. Não acione a máquina com os pés descalços ou com sandálias. Use protetores auriculares.
- O uso de proteções acústicas pode reduzir a capacidade de ouvir eventuais advertências (grito ou alarmes). Preste a máxima atenção no que acontece na área de trabalho.
- Não use cachecóis, camisas, colares, pulseiras, vestuário com partes soltas e com laços ou gravatas e, além disso, acessórios pendentes que possam ficar presos na máquina ou em objetos e materiais presentes no local de trabalho.
- Prenda os cabelos compridos.

##### Área de trabalho / Máquina

Inspeccione cuidadosamente toda a área de trabalho e retire tudo o que puder ser expelido pela máquina ou que possa danificar o dispositivo de corte/órgãos rotativos (pedras, ramos, fios de ferro, ossos, etc.).

#### 3.3 DURANTE A UTILIZAÇÃO

##### Área de trabalho

- Não utilize a máquina em ambientes com risco de explosão, em presença de líquidos inflamáveis, gás ou poeira. Contactos elétricos ou fricções mecânicas podem gerar faíscas que podem incendiar a poeira ou os vapores.
- Corte a relva somente à luz do dia ou com boa iluminação artificial e em condições de boa visibilidade.
- Afaste pessoas, crianças e animais da área de trabalho. É necessário que as crianças sejam supervisionadas por um outro adulto.
- Evite trabalhar na relva molhada, sob a chuva e com risco de temporais, especialmente caso haja probabilidade de raios.
- Preste particular atenção nas irregularidades do terreno (elevações, sulcos), nos declives, nos perigos ocultos e na presença de eventuais obstáculos que possam limitar a visibilidade.
- Preste muita atenção na proximidade de barrancos, valas ou diques. A máquina pode



tombar caso uma roda passe por uma borda ou caso a borda ceda.

- Preste atenção nos terrenos em declive, os quais requerem uma atenção especial para evitar tombamentos ou perda de controle da máquina. Os motivos principais para perder o controle são os seguintes:
  - Falta de aderência das rodas.
  - Velocidade excessiva.
  - Mudanças bruscas de direção.
  - Travagem inadequada.
  - Máquina não apropriada para este tipo de operação.
  - Desconhecimento dos efeitos decorrentes das condições do terreno.
  - Uso da máquina como veículo de tração.
- Quando utilizar a máquina perto de ruas, preste atenção no trânsito.

### AVISO

As máquinas objeto do presente manual não foram concebidas para o uso como veículo de tração.

### Comportamentos

- Durante a condução e o trabalho, não se distrair e mantenha a concentração necessária.
- Preste atenção quando é realizada a marcha-atrás ou para trás. Olhe para trás de si antes e durante a marcha-atrás para assegurar-se de que não existam obstáculos.
- Prestar atenção quando utilizar acessórios que podem alterar a estabilidade da máquina, em particular em declives.
- Deixe sempre mãos e pés longe do dispositivo de corte, durante o arranque e uso da máquina.
- Mantenha mãos e pés longe do suporte do banco. Risco de ferimentos por esmagamento.

### ADVERTÊNCIA

O elemento de corte continua a girar durante alguns segundos, mesmo após o seu desengate ou após o desligamento do motor.

### ADVERTÊNCIA

Preste atenção no conjunto dispositivos de corte com mais de um dispositivo de corte, pois um dispositivo de corte em rotação pode provocar a rotação dos demais.

### INSTRUÇÕES DE SEGURANÇA

Em caso de rupturas ou acidentes durante o trabalho, pare imediatamente o motor e afaste a máquina, para não provocar outros danos. Em caso de acidentes com lesões pessoais ou a terceiros, ative imediatamente os procedimentos

de primeiros socorros mais adequados à situação existente e procure um Atendimento Médico para o tratamento necessário. Remova cuidadosamente eventuais detritos que possam provocar danos ou lesões a pessoas ou animais, caso permaneçam inobservados.

### Limitações ao uso

- Nunca utilize a máquina com as proteções danificadas, ausentes ou que não estejam posicionadas corretamente (saco de recolha, proteção de descarga lateral e proteção de descarga traseira).
- Não utilize a máquina caso os acessórios/ferramentas não tenham sido instalados nos locais previstos.
- Não desconecte, desative, remova ou adultere os sistemas de segurança/microinterruptores presentes.
- Não submeta a máquina a esforços excessivos e não use uma máquina inapropriada para executar trabalhos pesados. O uso de uma máquina adequada reduz os riscos e melhora a qualidade do trabalho.
- A máquina não é homologada para a utilização em estradas públicas. A sua utilização (nos termos do Código da Estrada) deve ser efetuada exclusivamente em áreas privadas fechadas ao trânsito.

## 3.4 MANUTENÇÃO E ARMAZENAMENTO

Uma manutenção regular e um correto armazenamento preserva a segurança da máquina e o nível do seu desempenho.

### Manutenção

- Nunca utilize a máquina com partes desgastadas ou danificadas. As peças avariadas ou deterioradas devem ser substituídas e nunca deverão ser reparadas.
- Durante as operações de regulação da máquina, preste atenção para evitar que os dedos fiquem presos entre o dispositivo de corte em movimento e as partes fixas da máquina.
- A máquina deverá ser consertada por uma pessoa qualificada, e deverão ser utilizadas peças sobressalentes originais. Isso permite que seja mantida a segurança da máquina.
- Não efetue operações de conserto na bateria. Os consertos devem ser efetuados pelo fabricante ou por um Centro de Assistência Especializado.

### INSTRUÇÕES DE SEGURANÇA

O nível de ruído e de vibrações indicado nas presentes instruções são valores máximos de utilização da máquina. O uso de um elemento de

corte não balanceado, a velocidade excessiva de movimento e a falta de manutenção influenciam de maneira significativa as emissões sonoras e as vibrações. Consequentemente, é necessário adotar medidas preventivas capazes de eliminar possíveis danos devidos a um ruído elevado e aos esforços por vibrações. Efetue a manutenção da máquina, use protetores de ouvido antirruído e faça pausas durante o trabalho.

### Armazenamento

Para reduzir o risco de incêndio, não deixe recipientes com os materiais residuais dentro do local.

## 3.5 PROTEÇÃO DO MEIO AMBIENTE

A proteção do ambiente deve ser um aspecto importante e prioritário no uso da máquina, para o benefício da convivência civil e do ambiente no qual vivemos.

- Siga rigorosamente as normas locais para a eliminação de embalagens, partes deterioradas ou qualquer elemento de forte impacto ambiental. Estes resíduos não devem ser jogados no lixo, mas devem ser separados e entregues nos centros de recolha apropriados, que providenciarão a reciclagem dos materiais.
- Siga rigorosamente as normas locais para a eliminação dos materiais residuais.
- No momento da desativação, não abandone a máquina no meio ambiente, mas contate um centro de recolha, em conformidade com as normas locais vigentes.



Não jogue os aparelhos elétricos junto com os lixos domésticos. Em conformidade com a Diretiva Europeia 2012/19/UE sobre os lixos de equipamentos elétricos e eletrónicos e a sua execução conforme as normas nacionais, as aparelhagens elétricas usadas devem ser recolhidas separadamente, a fim de que sejam reutilizadas de modo eco-compatível. Caso os equipamentos elétricos sejam eliminados num aterro ou no solo, as substâncias nocivas podem alcançar a camada aquífera e entrar na cadeia alimentar, danificando a sua saúde e seu bem-estar. Para informações mais detalhadas sobre a eliminação deste produto, contate o Órgão competente para a eliminação de lixos domésticos ou o seu revendedor.



No término da sua vida útil, elimine as baterias com a devida atenção e no respeito das normas locais em vigor. A bateria contém material perigoso para nós e para o ambiente. Ela deve ser removida e eliminada separadamente numa estrutura que aceite as baterias de íons de lítio.



A recolha diferenciada de produtos e embalagens usados permite a reciclagem dos materiais e a reutilização dos mesmos. A reutilização dos materiais reciclados ajuda a prevenir a poluição ambiental e reduz a demanda de matérias-primas.

## 4. CONHECER A MÁQUINA

### 4.1 DESCRIÇÃO DA MÁQUINA E USO PREVISTO

**Esta máquina é um corta-relvas com condutor sentado a bordo.**

A máquina está equipada com dois motores elétricos, que acionam os dispositivos de corte e dois grupos de transmissão elétricas independentes.

O operador é capaz de conduzir a máquina e acionar os comandos principais permanecendo sempre sentado na posição de direção.

Os dispositivos de segurança montados na máquina, preveem a paragem do motor e do dispositivo de corte após alguns segundos (par. 7.2.2).

#### 4.1.1 Uso previsto

Esta máquina é projetada e fabricada para o corte da relva. Em particular:

1. cortar a relva e descarregá-la lateralmente;
2. cortar a relva, triturá-la e depositá-la no terreno (efeito "mulching").

A utilização de acessórios específicos, previstos pelo Fabricante como equipamento original ou que pode ser comprado à parte, permite efetuar esse trabalho segundo várias modalidades de operação, ilustradas neste manual ou nas instruções que acompanham cada acessório.

Da mesma forma, a possibilidade de aplicar acessórios complementares (se previstos pelo Fabricante) pode estender a utilização prevista a outras funções, segundo os limites e as condições indicadas nas instruções que acompanham o acessório.

#### 4.1.2 Uso impróprio

Qualquer outro uso, diverso do uso previsto, pode ser perigoso e provocar danos a pessoas e/ou objetos. São considerados uso inapropriado (como, por exemplo, mas não somente):

- transportar na máquina outras pessoas, crianças ou animais, pois podem cair, ferir-se gravemente ou prejudicar a condução segura;
- empurrar cargas;

- utilizar a máquina para a passagem sobre terrenos instáveis, escorregadios, congelados, com pedras ou desnivelados, poças de água ou charcos que não permitam a avaliação da consistência do terreno;
- acionar o dispositivo de corte no segmentos sem relva;

## AVISO

O uso inadequado da máquina implica na perda da garantia e exime o Fabricante de toda e qualquer responsabilidade, passando ao utilizador os ónus decorrentes de danos ou lesões próprias ou a terceiros.

### 4.1.3 Tipologia de utilizador

Esta máquina é destinada para ser usada pelos consumidores, isto é, operadores não profissionais. É destinada a “hobby” e deve ser utilizada apenas um único operador.

### 4.2 SINALIZAÇÃO DE SEGURANÇA

Na máquina estão presentes vários símbolos (fig. 1). A sua função é relembrar ao operador os comportamentos que devem ser seguidos para utilizá-la com a atenção e a cautela necessárias. Significado dos símbolos:



#### ATENÇÃO

Leia as instruções antes de utilizar a máquina.



#### ATENÇÃO

Retire a chave da ignição e leia as instruções, antes de efetuar quaisquer tipo de trabalhos de manutenção ou reparação.



#### PERIGO DE ARREMESSO DE OBJETOS

Não inicie o trabalho sem ter montado o deflector de descarga lateral.



#### PERIGO DE ARREMESSO DE OBJETOS

Durante o uso, mantenha as pessoas longe, fora da área de trabalho.



#### PERIGO DE TOMBAMENTO DA MÁQUINA.

Não utilize esta máquina em declives superiores a 15°.



#### PERIGO DE ESMAGAMENTO

Mantenha as crianças afastadas do aparelho, enquanto o motor estiver a trabalhar.



#### PERIGO DE CORTES

Dispositivo de corte em movimento. Não introduza mãos ou pés dentro do alojamento dos dispositivos de corte.

## INSTRUÇÕES DE SEGURANÇA

As etiquetas adesivas danificadas ou ilegíveis devem ser substituídas. Solicite as novas etiquetas ao seu centro de assistência autorizado.

### 4.3 ETIQUETA DE IDENTIFICAÇÃO

A etiqueta de identificação contém os seguintes dados (Fig. 2):

1. Nível de potência sonora.
2. Marca de conformidade CE.
3. Ano de fabrico.
4. Tipo de máquina.
5. Número de matrícula.
6. Nome e endereço do Fabricante.
7. Código do artigo.
8. Velocidade máx. de funcionamento do motor.
9. Peso em kg.
10. Grau de proteção elétrica.
11. Tensão nominal.
12. Capacidade da bateria.

Transcreva os dados de identificação da máquina nos respetivos espaços da etiqueta que fica no verso da capa.

## INSTRUÇÕES DE SEGURANÇA

Utilize os dados de identificação contidos na etiqueta de identificação do produto sempre que contactar a oficina autorizada.

### NOTA

O exemplo da declaração de conformidade está nas últimas páginas do manual.

### 4.4 COMPONENTES PRINCIPAIS

A máquina é constituída pelos seguintes componentes principais, aos quais correspondem as seguintes funções (fig. 2):

- A. Conjunto dispositivos de corte:** é o conjunto formado pelo cárter, que engloba os dispositivos de corte rotativos, e pelos dispositivos de corte.

- B. Dispositivos de corte:** são os elementos apropriados para o corte de relva. As abas colocadas nas extremidades facilitam o transporte da relva cortada até ao canal de expulsão.
- C. Defletor de descarga lateral:** é uma proteção de segurança e impede que os objetos porventura recolhidos pelos dispositivos de corte sejam atirados longe pela máquina (somente para os modelos com descarga lateral).
- D. Assento:** é o local de trabalho do utilizador. É equipado com um sensor, que detecta a presença do utilizador e, em caso de necessidade, pode ativar os dispositivos de segurança.
- E. Motores lâminas:** fornecem o movimento ao dispositivo de corte.
- F. Motores transmissão:** fornecem o movimento às rodas posteriores.
- G. Bateria:** fornece a energia aos motores e a todos os componentes elétricos da máquina.

## 5. MONTAGEM

### ⚠️ ADVERTÊNCIA

As normas de segurança que deverão ser seguidas encontram-se descritas no cap. 2. Respeite escrupulosamente tais indicações para não correr graves riscos ou perigos. Não use a máquina antes de verificar se a máquina foi entregue totalmente montada, incluindo quaisquer peças removíveis indicadas na tabela a seguir e descritas nas secções a seguir "MONTAGEM ...".

### 5.1 COMPONENTES E EQUIPAMENTOS

Os equipamentos e quaisquer peças removíveis em caso de necessidade incluem:

	Descrição
1	Envelope com: - manuais de instrução e documentos - 2 chaves de arranque
2	Carregador de bateria
3	Assento
4	Defletor de descarga lateral
5	Reforços laterais do conjunto de dispositivos de corte.

### 5.2 MONTAGEM DO BANCO

Monte o assento (fig. 3.A) sobre a placa (fig. 3.B) com os parafusos (fig. 3.C) e os espaçadores (fig. 3.D).

### 5.3 MONTAGEM DO DEFLETOR DE DESCARGA LATERAL

#### ⚠️ INSTRUÇÕES DE SEGURANÇA

O defletor de descarga lateral é parte integrante dos dispositivos de segurança da máquina e nunca deve ser desmontado, exceto por motivos de volume no armazenamento ou para sua substituição em caso de rotura. O defletor de descarga lateral deve ser sempre montado e eficiente antes de iniciar o trabalho.

1. Pela parte interior do defletor de descarga lateral (fig. 4.A), monte a mola (fig. 4.B) introduzindo o terminal (fig. 4.B.1) no furo e virando de forma que tanto a mola (fig. 4.B) como o terminal (fig. 4.B.2) fiquem bem alojados nos respectivos alojamentos.
2. Posicione o defletor de descarga lateral (fig. 4.A) na correspondência dos suportes (fig. 4.C) do conjunto de dispositivos de corte e, com a ajuda de uma chave de fenda, vire o segundo terminal (fig. 4.B.2) da mola (fig. 4.B) de maneira a colocá-lo na parte exterior do defletor de descarga lateral.
3. Introduza o pino (fig. 4.D) nos furos dos suportes (fig. 4.C) e do defletor de descarga lateral, fazendo-o passar dentro das espirais da mola (fig. 4.B) até a saída total da extremidade furada pelo suporte mais interno.
4. Introduza um contrapino (fig. 4.E) no orifício (fig. 4.D.1) do perno (fig. 4.D) e vire o pino o suficiente para poder dobrar as duas extremidades (fig. 4.E.1) do contrapino, (com a ajuda de uma pinça), de forma que não possa escapar e causar a saída do pino (fig. 4.D).

#### ⚠️ ADVERTÊNCIA

Verifique que a mola trabalhe corretamente, mantendo estavelmente o defletor de descarga lateral na posição abaixada e que o pino esteja bem encaixado, sem a possibilidade de sair por acidente. Verifique se a proteção da descarga lateral (fig. 5.A) encontra-se abaixada e bloqueada pela alavanca de segurança (fig. 5.B).

## ATENÇÃO

Antes da desmontagem ou da manutenção do defletor, lembrar-se de empurrar a alavanca de segurança (fig. 6.B) e levantar a proteção de descarga lateral (fig. 6.A) para permitir sua desmontagem.

## NOTA

Para desmontar o defletor, siga os passos na ordem inversa à montagem.

## 5.4 MONTAGEM DOS REFORÇOS LATERAIS DO CONJUNTO DISPOSITIVOS DE CORTE

Monte os reforços laterais no perfil do conjunto dispositivos de corte através dos respetivos parafusos (fig. 7).

## 6. COMANDOS E SERVIÇOS

### 6.1 CHAVE DE CONSENTIMENTO

A chave tem a função de um interruptor geral, habilitando ou desabilitando os circuitos de alimentação dos motores e dos serviços da máquina.

A chave (fig. 8.A) tem 2 posições:



**1. Extraída.** Máquina desligada. Todos os circuitos estão desativados e a máquina desliga-se. Nenhuma função pode ser ativada.



**2. Inserida completamente.** Máquina acesa. Os circuitos estão ativados e a máquina está operativa.

### 6.2 BOTÃO DE EMERGÊNCIA

A tecla de emergência (Fig. 8.B) permite parar imediatamente a máquina em caso de emergência. A tecla possui duas posições:



**1. Ativação:** ao pressionar o botão de emergência, os motores dos dispositivos de corte e comando da tração param.



**2. Reativação:** girar o botão de emergência em sentido horário para restabelecer todas as funções. Para ligar a máquina, deve-se repetir o procedimento de arranque por meio da chave (par. 7.4).

## NOTA

Com a tecla de emergência ativada, não é possível ligar a máquina.

## AVISO

O botão de emergência nunca deve ser usado como o método usual de paragem da máquina.

### 6.3 ALAVANCA DE ENGATE / DESENGATE DA TRANSMISSÃO

As alavancas de engate / desengate da transmissão (fig. 8.C) permitem deslocar a máquina manualmente, sem que a mesma seja ligada. Estas alavancas de comando possuem duas posições, indicadas pelos seguintes símbolos:



**1. Transmissão engatada:** com a alavanca (fig. 8.C) na posição horizontal (A), a máquina pode ser movida com a máquina ligada por meio dos dois motores.



**2. Transmissão desengatada:** com a alavanca (fig. 8.C) movida para baixo (B), a máquina pode ser movida manualmente sem ser ligada.

## ADVERTÊNCIA

As alavancas devem ser operadas de modo que ambas estejam sempre na mesma posição.

Não deixe a máquina sozinha com as alavancas na posição (B).

## ADVERTÊNCIA

Movimentar manualmente a máquina em terreno plano.

## INSTRUÇÕES DE SEGURANÇA

As alavancas de engate/desengate nunca devem ficar na posição intermédia. Esta condição superaquece e danifica a transmissão.

### 6.4 COMANDO DIREÇÃO

Esta alavanca (fig. 8.D) agrupa os comandos de movimento da máquina e ativa a tração para as rodas traseiras ajustando a direção de deslocamento (direção) e a velocidade, tanto para a frente como para trás.

O comando (fig. 8.D.1) está equipado com uma alavanca de segurança (fig. 8.D.2) que deve ser sempre pressionada para mover a máquina.

Quando a alavanca de segurança é solta (fig. 8.D.2), a máquina para.

O controlo da direção (fig. 8.D.1) pode ser operado em todas as direções, às quais correspondem as seguintes ações.



- 1. Ponto morto:** a máquina permanece parada com ambos os travões de transmissão ativados.



- 2. Marcha à frente retilínea:** ao mover gradualmente o manipulador para a frente, a máquina avança de acordo com uma trajetória em linha reta, a uma velocidade crescente.



- 3. Viragem em para frente:** ao mover gradualmente o manipulador para a frente e para a direita ou para a esquerda, a máquina avança direcionando-se para a direita ou para a esquerda, a uma velocidade crescente.



- 4. Rotação para a direita:** ao mover gradualmente o manipulador para a direita, a máquina gira no sentido horário, a uma velocidade crescente.



- 5. Rotação para a esquerda:** ao mover gradualmente o manipulador para a esquerda, a máquina gira no sentido anti-horário, a uma velocidade crescente.



- 6. Marcha atrás retilínea:** ao mover gradualmente o manipulador para trás, a máquina retrocede de acordo com uma trajetória em linha reta, a uma velocidade crescente.



- 7. Viragem em sentido inverso:** ao mover gradualmente o manipulador para trás e para a direita ou para a esquerda, a máquina recua direcionando-se para a direita ou para a esquerda, a uma velocidade crescente.

## NOTA

A tração desativa-se quando o operador levanta-se do banco.

## 6.5 PUXADOR DE REGULAÇÃO DA ALTURA DE CORTE

Com este puxador, efetua-se o levantamento e abaixamento do conjunto dos dispositivos de corte, que pode ser posicionado em 8 alturas de corte diferentes (fig. 8.E).



As 8 de posições, indicadas na placa com os números de «1» até «8», correspondem às alturas de corte entre 3 e 8 cm.

Para passar de uma posição para outra, pressione a alavanca de desbloqueio (fig. 8.E.1) e mova a alavanca (fig. 8.E.2) até que esteja repositonada numa das marcas de paragem.

## 6.6 TOMADA AUXILIAR PARA ACESSÓRIOS USB

Esta tomada (fig. 8.F) pode carregar os dispositivos USB. A sua função é apenas de recarga.

A tomada não tem função de comunicação com o dispositivo USB conectado.

A tomada está sob tensão somente quando a chave (fig. 8.A) estiver inserida completamente.

### ⚠ AVISO

Não efetuar a recarga do acessório conectado à tomada USB em condições de chuva, humidade ou em condições de temperatura elevada com exposição direta aos raios solares. O uso em tais condições leva à perda da garantia e exime o fabricante de qualquer responsabilidade em caso de problemas.

Não abrir a tampa da tomada USB em caso de chuva ou de zonas com muita poeira.

O fabricante não será responsabilizado em caso de dano ao acessório conectado à tomada USB ou de perda dos dados durante seu uso.

## 6.7 TOMADA DE RECARGA DA BATERIA

A tomada de carregamento é acessível levantando a portinhola (fig. 8.G) localizada na parte traseira da máquina.

Para carregar, siga as instruções no par. 8.2.2.

## 6.8 PAINEL DE COMANDO

A máquina está equipada com uma botoeira (fig. 8.H) cuja configuração é diferente, dependendo do modelo (fig. 9) e inclui os controlos e luzes de aviso descritos abaixo.



### Botão de ativação da máquina

Com a chave totalmente inserida, este botão (fig. 9.A) liga a máquina, habilitando todas as funções. A ativação é sinalizada por um "bipe" audível.

#### NOTA

Se todas as condições de segurança forem respeitadas, ilumina-se o ícone "READY" (fig. 9.M) e a máquina está pronta para ser usada (ver cap. 7.4).



### Led bateria

Os LED (fig. 9.B) indicam normalmente o nível de carga da bateria da máquina, mas particulares combinações do seu estado de iluminação fornecem informações sobre os problemas de funcionamento da máquina (ver cap. 15).



### Tecla acendimento faróis

Ao clicar na tecla fig. 9.C os faróis são ligados/desligados.



### Ícone "Bluetooth"

O ícone fig. 9.D acende-se quando a máquina e o dispositivo para a troca de dados estão conectados.



### Tecla de engate/desengate dos dispositivos de corte

Ao clicar nesta tecla fig. 9.D os dispositivos de corte são engatados/desengatados.

- Os dispositivos de corte tornam-se operacionais após alguns segundos a partir do acoplamento.
- Com o desengate, um travão é aplicado que interrompe a rotação dos dispositivos de corte dentro de alguns segundos.

#### NOTA

Se os dispositivos de corte estiverem engatados sem respeitar as condições de segurança, o motor desliga e não pode ser ligado (veja par. 7.2.2).



### Ícone Atenção

O ícone (fig. 9.F), se iluminado, indica a inobservância das condições de segurança ou um possível problema de funcionamento da máquina (veja cap. 15).



### Ícone tecla de emergência

O ícone (fig. 9.G) ilumina-se em caso de botão de emergência ativado (veja par. 6.2).



### Ícone presença operador a bordo

O ícone (fig. 9.H) ilumina-se em caso de ausência do operador do banco (veja par. 7.2.2).



### Ícone alavanca de engate/desengate da transmissão

O ícone (fig. 9.I) acende-se quando a transmissão não está engatada (veja par. 6.3 e cap. 15).



### Ícone sobretemperatura controladores e/ou motor

O ícone (fig. 9.L) indica o aquecimento excessivo dos componentes elétricos. Ver cap. 15.



### Ícone "Ready"

O ícone (fig. 9.M) acende-se com a tecla totalmente inserida e depois de pressionar o botão de ativação.

## 6.8.1 Painel de comando (tipo "I") fig. 9



### Botão Modo de marcha

Na inicialização, a máquina é configurada automaticamente no modo "NORMAL". O botão (fig. 9.N) ativa em sequência a marcha "RÁPIDA" e "NORMAL".



### Ícone Modo de marcha

O ícone (fig. 9.O) acende-se quando a máquina está no modo de funcionamento "RÁPIDO".

## 6.8.2 Painel de comando (tipo "II") fig. 9



### Botão do Modo de marcha "normal/lenta"

Na inicialização, a máquina é configurada automaticamente no modo "NORMAL". O botão (fig. 9.P) ativa em sequência a marcha "LENTA" e "NORMAL".



### Ícone do Modo de marcha "normal/lenta"

O ícone (fig. 9.Q) acende-se quando a máquina está no modo de funcionamento "LENTO".



### Botão do Modo de marcha "normal/veloz"

Na inicialização, a máquina é configurada automaticamente no modo "NORMAL". O botão (fig. 9.R) ativa em sequência a marcha "RÁPIDA" e "NORMAL".



### Ícone do Modo de marcha "Normal/Rápido"

O ícone (fig. 9.S) acende-se quando a máquina está no modo de funcionamento "RÁPIDO".



### Botão velocidade de corte

Na inicialização, a máquina é configurada automaticamente no modo "NORMAL". O botão (fig. 9.T) ativa as três velocidades dos dispositivos de corte na sequência "NORMAL" > "BOOST" > "NORMAL" > "ECO" > "NORMAL".



### Ícone de velocidade de corte "Eco"

O ícone (fig. 9.U) liga quando a máquina está no modo de corte "ECO" e permanece desligado quando o modo "NORMAL" é reativado. O modo "eco" permite uma economia significativa de energia das baterias.

#### NOTA

Recomenda-se o uso da função "ECO" em condições de corte difíceis (corte com relva densa, alta húmida).



### Ícone de velocidade de corte "Eco"

O ícone (fig. 9.U) liga quando a máquina está no modo de corte "ECO" e permanece desligado quando o modo "NORMAL" é reativado. O modo "eco" permite uma economia significativa de energia das baterias.

#### NOTA

Recomenda-se o uso da função "ECO" em condições de corte difíceis (corte com relva densa, alta húmida).



### Ícone de velocidade de corte "Boost"

O ícone (fig. 9.V) liga quando a máquina está no modo de corte "BOOST" e permanece desligado quando o modo "NORMAL" é reativado.

## 6.9 FUNÇÃO BLUETOOTH

A função Bluetooth permite a conexão direta sem fios entre a máquina e um dispositivo a breve distância.

É necessário que o aplicativo apropriado para a troca de dados seja instalado no dispositivo, que pode ser descarregado através do QRcode (fig. 10), cujas instruções de uso são fornecidas separadamente.



A conexão Bluetooth ativa-se automaticamente quando é efetuado o arranque da máquina e a conexão com o dispositivo é confirmada com o acendimento do ícone (fig. 9.D).

Verifique se a conexão entre o app e dispositivo está ativada.

## 7. UTILIZAÇÃO DA MÁQUINA

### ⚠ ADVERTÊNCIA

As normas de segurança que deverão ser seguidas encontram-se descritas no cap. 2. Respeite escrupulosamente tais indicações para não correr graves riscos ou perigos.

### 7.1 OPERAÇÕES PRELIMINARES

Antes de começar a trabalhar, é necessário efetuar uma série de verificações e operações, a fim



de garantir os melhores resultados e a máxima segurança.

### 7.1.1 Verificação da bateria

Antes de utilizar a máquina pela primeira vez após a compra, proceda com a recarga completa da bateria.

Antes de cada utilização, verifique o estado de carga da bateria (par. 8.2.2).

### 7.1.2 Regulação do banco

Para alterar a posição do assento, mova a alavanca para cima (fig. 11.A) e deslize-a ao longo das guias de suporte para a posição desejada.

Certifique-se de que o assento permanece bloqueado e que a alavanca retorna à sua posição original.

Na ausência do operador, não é possível iniciar a máquina. (veja 7.2.2).

### 7.1.3 Pressão dos pneus

Uma pressão correta dos pneus é indispensável para o nivelamento perfeito do conjunto dispositivos de corte e, conseqüentemente, para obter um corte da relva regular.

1. Desaparafuso as tampas de proteção.
2. Conecte as válvulas a uma tomada de ar comprimido munida de manómetro (fig. 12).
3. Regule a pressão de acordo com os valores indicados na tabela "Dados Técnicos".

### 7.1.4 Predisposição da máquina para o trabalho

#### NOTA

Esta máquina permite efetuar o corte do relvado em várias modalidades. Antes de iniciar o trabalho, é importante preparar a máquina com base no modo em que deseja executar o corte da relva.

#### a. Preparação para o corte e a descarga lateral da relva no chão (somente para os modelos com descarga lateral):

Verifique sempre que a mola interna do defletor (fig. 5.A) e a alavanca de segurança (fig. 5.B e 6.B) trabalhem corretamente, mantendo-o estavelmente na posição abaixada.

#### b. Preparação para o corte e a trituração da relva

Caso desejar cortar a relva, triturá-la finamente e deixá-la depositada no prato, está disponível, a pedido, um kit para "mulching" (par. 16.1) que deve ser fixado como indicado nas relativas instruções.

### 7.1.5 Posicionamento das rodinhas anti-escalpe

A função das rodinhas anti-escalpe é a de reduzir o risco de puxadas no tapete de relva, causadas pelo arrastamento da beirada do conjunto dispositivos de corte em terrenos irregulares.

Posicione as rodinhas como indicado (par. 8.3).

## 7.2 CONTROLOS DE SEGURANÇA

Efetue os seguintes controlos de segurança e verifique se os resultados correspondem ao que está assinalado nas tabelas.

### INSTRUÇÕES DE SEGURANÇA

Efetue sempre os controlos de segurança antes de usar.



#### 7.2.1 Controlo de segurança geral

Objeto	Resultado
Proteção de descarga lateral.	Inteira. Nenhum dano. Montada corretamente.
Manipulador de comando de tração	Proteção de borracha sem cortes ou rachaduras
Acione a máquina para frente e para trás e solte o comando de direção.	A máquina diminui de velocidade e para.
Dispositivos de segurança	Agem como indicado no par. 7.2.2

#### 7.2.2 Controlo dos dispositivos de segurança

Os dispositivos de segurança podem agir de acordo com dois critérios:

- A. impedir o arranque do motor elétrico caso todas as condições de segurança não sejam respeitadas;
- B. parar o motor, ainda que falte apenas uma das condições de segurança.

Estado	Ação	Resultado
Operador sentado. Manipulador em posição central de "ponto morto". Tecla de emergência desativada.	Introduza totalmente a chave na posição de ativação do circuito.	A máquina está pronta para ser ligada.
Chave inserida a fundo. Botão de ativação premido (fig. 9.A) e ícone (fig. 9.M) ligado.	O operador levanta do banco.	Todos os serviços são desativados. O ícone (fig. 9.F) lampeja e acende-se o ícone (fig. 9.H). 
Operador sentado. Manipulador na posição de marcha para frente ou marcha-atrás.	Procure ligar a máquina.	A máquina liga. O ícone (fig. 9.F) lampeja e acende-se o ícone (fig. 9.I). 
Tecla de emergência ativada.	Procure ligar a máquina.	A máquina liga-se, mas o manipulador da tração e o botão de engate dos dispositivos de corte não funcionam.
Máquina ligada e em movimento.	O manipulador de tração é libertado.	A máquina diminui de velocidade e para.

## PERIGO

Se qualquer um dos resultados diferir muito daquilo que está assinalado nas tabelas, não utilize a máquina. Contate um centro de assistência para os controlos necessários e para a reparação.

## NOTA

Leve sempre em consideração que os dispositivos de segurança impedem o arranque do motor quando não são respeitadas as condições de segurança. Nestes casos, uma vez que o consentimento de arranque tenha sido restaurado, a chave (fig. 8.A) deve ser removida e inserida novamente antes que a máquina possa ser arrancada novamente.

### 7.2.3 Condução experimental

Quando as verificações tiverem sido concluídas, execute uma condução de teste para garantir que não haja ruídos ou vibrações anormais, que o manipulador do controlo da tração tenha uma boa fluidez de manobra e que a máquina responda adequadamente às várias mudanças de posição.

### 7.3 USO EM TERRENOS COM DECLIVE

Respeite os limites indicados na Tabela "Dados Técnicos" e na "fig. 13", independentemente do sentido de marcha.

Lembrar que não existe uma inclinação "segura". A condução em terrenos em declive requer uma atenção especial. Para evitar capotamento ou perda de controlo da máquina:

- Nunca cortar no sentido transversal da inclinação. Os relevados em declive devem ser percorridos no sentido subida/descida e nunca na transversal, prestando muita atenção nas alterações de direção e para que as rodas não encontrem obstáculos (pedras, ramos, raízes, etc.) que possam causar o deslizamento lateral, o capotamento ou a perda de controlo da máquina.
- Não pare ou arranque bruscamente em subida ou em descida.
- Engate a embraiagem suavemente e com atenção para evitar que a máquina empine.
- Reduza a velocidade:
  - antes de qualquer troca de direção e nas curvas estreitas;
  - antes de enfrentar um declive, especialmente na descida, para garantir o espaço de travagem de segurança.
- Nunca insira a marcha-atrás para reduzir a velocidade em descida: isso pode provocar a perda de controlo do meio, especialmente em terrenos escorregadios.

## 7.4 ARRANQUE

Para arrancar a máquina:

1. Verifique se ambas as transmissões estejam engatadas (par. 6.3).
2. Sente no lugar da condução.
3. Insira até ao fundo a chave (fig. 8.A).
4. Esperar que seja efetuado o check elétrico da máquina, durante o qual os ícones do painel de comando se iluminam.
5. Pressione o botão de ativação (Fig. 9.A).
6. Aguarde até que o ícone "Ready" (fig. 9.M) seja iluminado com uma luz constante.

---

### NOTA

Ao término do check elétrico, os faróis se iluminam por um instante.

---

## 7.5 TRABALHO

### 7.5.1 Marcha e transferências

Durante as transferências:

1. desengate os dispositivos de corte (par. 6.5);
2. coloque o conjunto dispositivos de corte na posição de altura máxima (posição «8»);
3. acione o manipulador de tração orientando-o adequadamente para mover a máquina na direção desejada de deslocamento e atingir a velocidade desejada;
4. posicionar-se na área de trabalho.

### PERIGO

A introdução da tração deve ser efetuada de acordo com as modalidades descritas (par. 6.3), para evitar que, devido a um engate muito brusco, provoque o empinamento da máquina e a perda do controlo da mesma, especialmente em declives.

---

### 7.5.2 Marcha-atrás

---

### NOTA

Para engatar a marcha-atrás, é necessário parar o aparelho.

---

Ao engatar a marcha-atrás, todos os vários modos de avanço são temporariamente desativados, que serão restaurados retornando a alavanca manipuladora para a marcha à frente.

## 7.5.3 Corte da relva

1. Deixar o conjunto dispositivos de corte na posição de trabalho (par. 6.5).
2. Engate os dispositivos de corte (par. 6.5), somente no tapete de relva, evitando engatar os dispositivos de corte em terrenos com cascalhos ou com relva muito alta.
3. Iniciar o avanço e o corte sobre a zona coberta de relva, de maneira gradual e com particular cautela.
4. Regule a velocidade de avanço, a velocidade das lâminas (se fornecidas) e a altura de corte (par. 6.4) de acordo com as condições da relva (altura, densidade e humidade da relva) e com a quantidade de relva retirada.

---

### AVISO

Quando o nível de carga cai abaixo do limite de 10%, o primeiro LED da bateria (fig. 9.B) começa a piscar. Se o nível de carga cair abaixo de 4%, o LED piscará mais rápido, os dispositivos de corte desengatam-se e a bateria deve ser recarregada e retraída.

---

---

### NOTA

O aspecto do relvado será melhor se os cortes forem efetuados sempre na mesma altura e alternadamente nas duas direções (fig. 14.A.B).

---

Desengate os dispositivos de corte e coloque o conjunto dispositivos de corte na posição de altura máxima:

- Durante os deslocamentos entre áreas de trabalho.
- Ao atravessar superfícies sem relva.
- Sempre que for necessário superar um obstáculo.

### 7.5.4 Recomendações para manter uma boa relva

- Para manter um relvado bonito, verde e macio, é necessário que seja cortado regularmente. O relvado pode ser constituído por relvas de vários tipos. Com cortes frequentes, crescem mais as relvas que desenvolvem muitas raízes e formam um volume herboso sólido; ao contrário, se os cortes forem efetuados com menor frequência, desenvolvem-se sobretudo relvas altas e silvestres (trevo, margaridas, etc.).
- É aconselhável sempre cortar a relva quando ela estiver bem seca.
- Os dispositivos de corte devem estar em bom estado e bem afiados, a fim de obter um corte

- preciso e sem imperfeições, para que as pontas não fiquem amareladas.
- A frequência de corte deve ser de acordo com o crescimento da relva, a fim de evitar que entre um corte e outro a relva cresça demais.
  - Nos períodos mais quentes e secos é conveniente deixar crescer mais um pouco a relva, para evitar que o solo fique muito seco.
  - A melhor altura da relva de um relvado bem cuidado é de aproximadamente 4-5 cm e, com apenas um corte, não deverá ser removido mais de um terço da altura total. Se a relva estiver muito alta, é melhor efetuar o corte em duas passadas, com um intervalo de um dia. O primeiro corte com os dispositivos de corte na altura máxima e, eventualmente, com a largura de corte reduzida, e o segundo na altura desejada (fig. 15).
  - O relvado ficará com um melhor aspecto se os cortes forem efetuados em duas direções diferentes (fig. 14).
  - Se o conjunto de dispositivos de corte tender a ficar entupido com relva, é importante reduzir a velocidade de avanço, pois pode ser excessiva em função da condição do relvado. Se o problema persistir, as causas prováveis são os dispositivos de corte mal afiados ou o perfil das abas deformado.
  - Ao efetuar o corte, é necessário prestar muita atenção na proximidade de arbustos e de bermas baixas, que podem danificar o nivelamento horizontal e a borda do conjunto dispositivos de corte e os dispositivos de corte.

### 7.5.5 Término do corte

Ao concluir o corte da relva:

1. desengate os dispositivos de corte;
2. efetue o percurso de retorno com o conjunto dispositivos de corte na posição de altura máxima (8).

### 7.6 PARAGEM

Para parar a máquina:

1. Solte o manipulador de comando da tração para parar o movimento.
2. Desligue a máquina e tire a chave.

### NOTA

Para preservar a carga da bateria, não deixe a chave inserida quando a máquina não for utilizada.

### 7.7 APÓS A UTILIZAÇÃO

1. Deixe o motor arrefecer antes de colocar a máquina em qualquer ambiente.
2. Efetue a limpeza (par. 8.4).

3. Verifique se não há componentes soltos ou danificados. Se necessário, substitua os componentes danificados e aperte os eventuais parafusos e porcas soltos, ou contate o centro de assistência autorizado.
4. Coloque a máquina na proximidade de uma tomada de corrente e recarregar a bateria (par. 8.2.2), para que esteja a funcionar de maneira eficiente na próxima utilização.

Sempre que deixar a máquina desacompanhada, quando sair do local de condução ou quando estacionar a máquina:

1. Pare a máquina;
2. Coloque o conjunto dispositivos de corte na posição de altura mínima «1»;
3. Certificar-se que todas as partes em movimento estejam totalmente paradas;
4. Tire a chave.

### ATENÇÃO

Deixe sempre a máquina numa zona sombreada ou num ambiente protegido, a uma temperatura inferior a +35°C.

## 8. MANUTENÇÃO ORDINÁRIA

### 8.1 GENERALIDADES

### PERIGO

As normas de segurança que deverão ser seguidas encontram-se descritas no cap. 2. Respeite escrupulosamente tais indicações para não correr graves riscos ou perigos.

Antes de efetuar qualquer controlo, limpeza ou intervenção de manutenção/regulação na máquina:

1. desengatar o dispositivo de corte;
2. parar a máquina;
3. certificar-se de que todas as partes em movimento estão totalmente paradas;
4. retirar a chave;

### PERIGO

Nunca deixar as chaves inseridas ou ao alcance de crianças ou pessoas incapazes.

5. leia as respectivas instruções;
6. Use vestuário adequado, luvas de trabalho e óculos de proteção.

As frequências e os tipos de intervenção encontram-se resumidos na "Tabela de manutenções". A tabela tem o objetivo de ajudá-lo a manter o funcionamento eficiente e a segurança da sua máquina. Nela, foram indicadas as principais intervenções e a frequência prevista para cada uma

delas. Execute a respetiva ação de acordo com o prazo que se verificar.

A utilização de peças sobressalentes e acessórios não originais e/ou não montados corretamente poderá ter efeitos negativos no funcionamento e na segurança da máquina. O fabricante não será responsabilizado em caso de danos, acidentes ou lesões provocadas por esses produtos.

As peças sobressalentes originais são fornecidas pelas oficinas de assistência e pelos revendedores autorizados.

## 8.2 BATERIA

### 8.2.1 Autonomia da bateria

A autonomia da bateria (e, então, a superfície de relva que pode ser cortada antes da recarga) é principalmente condicionada por:

- A. Fatores de trabalho, que produzem uma maior necessidade de energia (p. ex. corte com relva densa, alta, húmida).
- B. Comportamentos do operador que devem ser evitados:
  - ligações e desligamentos durante o trabalho;
  - uma quantidade excessiva de erva removida em relação às condições do relvado;
  - uma velocidade de avanço muito elevada em razão da quantidade de relva a ser retirada.
- C. Fatores ambientais, como temperatura ambiente elevada, superior a +35°C.

Para otimizar a autonomia da bateria, é sempre oportuno:

- cortar a relva quando o relvado estiver seco;
- cortar a relva frequentemente, para que não alcance uma altura muito elevada;
- configurar uma altura de corte maior quando a relva estiver muito alta e efetuar uma segunda passada a uma altura inferior;
- não usar a máquina com a função "mulching" quando a relva estiver muito alta;
- corte a relva a uma temperatura entre +5 e + 35°C.

### 8.2.2 Recarga da bateria

A energia necessária ao funcionamento da máquina e garantida por uma bateria que requer um cuidado adequado, para garantir o seu funcionamento eficiente e uma longa duração.

A bateria da sua máquina deve ser carregada taxativamente:

- Antes de utilizar a máquina pela primeira vez após a compra.
- Ao alcançar o limite mínimo de carga (fig. 12.F).
- Antes de cada período prolongado sem uso da máquina
- Pelo menos uma vez por mês, durante o armazenamento.
- Antes da colocação em funcionamento após um período prolongado sem uso.

## ⚠ ATENÇÃO

Quando a bateria não está conectada à rede por meio do carregador de bateria específico, a carga das baterias diminui até mesmo se a máquina não for utilizada. Caso as baterias se descarregarem excessivamente, poderão permanecer gravemente danificadas, a ponto de torná-las inutilizáveis. A garantia não cobre os danos decorrentes de uma bateria não carregada regularmente.

## ⚠ ATENÇÃO

O carregamento deve ocorrer exclusivamente através da tomada apropriada (fig. 16.B) e do carregador de bateria (fig. 16.D) fornecido ou outro tipo previsto na tabela "Dados Técnicos". Outros sistemas de recarga podem danificar irremediavelmente a bateria.

## ⚠ ATENÇÃO

A recarga da bateria deve ser efetuada num ambiente protegido das intempéries, à sombra, a uma temperatura incluída entre +5 e + 35 °C.

## NOTA

A bateria pode ser recarregada em qualquer momento, até mesmo parcialmente, sem o risco de danificá-la.

## ⚠ INSTRUÇÕES DE SEGURANÇA

Não efetue operações de manutenção ou limpeza durante a recarga das baterias.

Para recarregar a bateria:

- Aproximar a máquina a uma tomada dotada de aterramento (para evitar o uso de extensões) e remover a chave;
- Abra a porta posterior (fig 16.A);
- Conecte à tomada de recarga (fig. 16.B) o carregador de baterias fornecido com a máquina (fig. 16.D) com a respetiva tomada de fixação do respetivo conector (fig. 16.C);
- Ligue o carregador à tomada de corrente, introduzindo a respetiva ficha (fig. 17).

### Apenas em algumas áreas comerciais:

Para a recarga da bateria, é fornecida uma tomada com interruptor diferencial de segurança (fig. 18.A), se previsto, ao qual deve ser conectado o cabo de recarga (fig. 16.D).

A tomada com interruptor diferencial de segurança deve ser conectada à tomada de rede e deve ser efetuado o teste de funcionamento:





1. Pressione o botão "RESET" (fig. 18.B) para ativar o funcionamento. O indicador luminoso deve ser "ON" (fig. 18.C).
2. Pressione o botão "TEST" (fig. 18.D) para efetuar o teste de funcionamento. O indicador luminoso deve ser "OFF" (fig. 18.C).

### PERIGO

Se o teste de funcionamento termina com resultado negativo, a tomada com interruptor diferencial não deve ser utilizada. Caso o teste de funcionamento termine com resultado positivo, é possível utilizá-la e proceder com a fase de recarga.

A recarga completa dura cerca de 2-8,5 horas (dependendo da bateria e do carregador de bateria), durante a qual os leds de sinalização (fig. 9.F) ficam intermitentes de maneira progressiva. Ao alcançar cada limite individual de carga, o respectivo led permanece aceso de maneira fixa, enquanto os demais ficam intermitentes.

A bateria pode ser mantida sob carga por tempo indeterminado.

Estado da carga (SOC)	Acendimento led
$SOC > 80\%$	 1 2 3 4 5
$60\% \leq SOC < 80\%$	 1 2 3 4 5
$40\% \leq SOC < 60\%$	 1 2 3 4 5
$20\% \leq SOC < 40\%$	 1 2 3 4 5
$10\% \leq SOC < 20\%$	 1 2 3 4 5

É possível interromper a carga da bateria quando o nível de carga estiver entre os leds 1 e 4.

### ATENÇÃO

Não interromper a fase de carga quando o led 5 estiver intermitente e aguarde que fique iluminado de maneira fixa. Quando todos os leds estiverem iluminados de maneira fixa, a bateria está 100% carregada.

### AVISO

O tempo de carga da bateria pode aumentar caso a máquina seja utilizada em condições de trabalho complexas, com conseguinte sinalização de temperatura em excesso da bateria (cap. 15).

### AVISO

Em caso de bateria completamente descarregada, os leds de sinalização permanecem desligados até o alcance do limite mínimo de carga.

Ao concluir a recarga, o sistema de recarga reduz o fornecimento de corrente, apenas na quantidade suficiente para manter e reintegrar a carga da bateria aos melhores valores.

### AVISO

Se com o carregador da bateria conectado à máquina, os 5 led Fig. 9.B ficam intermitentes simultaneamente, significa que a carga não está a ser realizada. Verificar a conexão do carregador da bateria/rede elétrica.

### NOTA

O consumo de energia para a manutenção da carga é extremamente baixo e economicamente irrelevante.

### NOTA

Durante o carregamento, todas as funções da máquina estão desativadas, mesmo inserindo a chave na parte inferior.

### ATENÇÃO

A bateria montada na máquina foi projetada e produzida para esse tipo de uso e, portanto:

- não desconectar e não remover as baterias dos respectivos alojamentos;
- não substituir as baterias por outras não originais;
- não efetuar intervenções não descritas neste manual.

Em caso de problemas com as baterias, é necessário contactar seu Revendedor.

### 8.3 RODINHAS ANTI-ESCALPE

As diversas posições de montagem das rodinhas permitem manter um espaço de segurança "H" entre a borda do conjunto dispositivos de corte e o terreno (fig.19.A).

Regule a posição das rodinhas anti-escalpe em função das irregularidades do terreno.

#### INSTRUÇÕES DE SEGURANÇA

Esta operação deve ser executada sempre em ambas as rodinhas, posicionando-as na mesma altura, com a máquina desligada.

Para mudar a posição:

1. desaparafuse e retire o parafuso (fig. 19.B).
2. reposicione a rodinha (fig. 19.A) com o distanciador (fig. 19.C) no orifício correspondente à distância desejada;
3. aperte firmemente o parafuso (fig. 19.B) na porca (fig. 19.D).

### 8.4 LIMPEZA

Após cada utilização, efetue a limpeza, seguindo as seguintes instruções.

#### 8.4.1 Limpeza da máquina

- Limpe o lado externo da máquina. As peças em plástico deverão ser limpas com uma esponja embebida com água e um detergente, prestando muita atenção para não molhar os motores elétricos, a bateria e os componentes da instalação elétrica.
- Para reduzir o perigo de incêndio, mantenha o motor e o compartimento da bateria livres de resíduos de relva, folhas ou graxa excessiva.
- Mantenha a botoeira e a proteção do manipulador de regulação de tração livre de sujidade e detritos.

#### ATENÇÃO

Nunca utilize água em elevada pressão ou líquidos agressivos para lavar a carroçaria e os motores elétricos.

#### 8.4.2 Limpeza do conjunto dispositivos de corte

Efetue uma limpeza minuciosa do conjunto dispositivos de corte, para remover todos os resíduos de relva ou detritos.

#### ADVERTÊNCIA

Durante a limpeza do conjunto dispositivos de corte, afaste pessoas ou animais da área circunstante.

#### a. Limpeza da parte interna

#### ATENÇÃO

A lavagem do interior do conjunto do dispositivo de corte e o canal de ejeção deve ser realizada com o defletor de descarga lateral ou com a tampa de cobertura montada.

1. Posicione a máquina numa superfície plana e com o pavimento firme.
2. Conecte uma mangueira de água a um dos dois conectores adequados (fig. 20.A) e ative o fornecimento de água.
3. Sente-se no banco do condutor, mantenha o manipulador da transmissão na posição central de "ponto morto" e ligue a máquina.
4. Abaixe totalmente o conjunto do dispositivo de corte e engate os dispositivos de corte.
5. Deixe a água fluir por alguns minutos e parar a máquina.
6. Feche a entrada de água e desconecte a mangueira do conector.
7. Repita o procedimento no outro conector.

#### b. Limpeza da parte externa

#### INSTRUÇÕES DE SEGURANÇA

É necessário que na parte superior do conjunto dispositivos de corte não se acumulem detritos e resíduos de relva seca, a fim de manter o nível excelente de eficiência e de segurança da máquina.

Para a limpeza da parte superior do conjunto dispositivos de corte, é necessário:

- abaixe completamente o conjunto dispositivos de corte (posição «1»);
- soprar com um jato de ar comprimido (fig. 21).

### 8.5 LUBRIFICAÇÃO

Objeto	Ação
Conjunto dispositivos de corte	Lubrique os pontos de levantamento com óleo (fig. 22.A)
Eixo das rodas traseiras	Remover as rodas. Lubrificar os eixos com massa consistente (par. 9.3.4) (fig. 22.B).

## 8.6 PORCAS E PARAFUSOS DE FIXAÇÃO

Mantenha bem apertados os parafusos e as porcas, para ter a certeza de que a máquina esteja sempre em condições seguras de funcionamento.

## 9. MANUTENÇÃO EXTRAORDINÁRIA

### 9.1 RECOMENDAÇÕES PARA A SEGURANÇA

#### INSTRUÇÕES DE SEGURANÇA

É necessário contactar imediatamente o seu Revendedor ou um Centro especializado caso se verifiquem irregularidades no funcionamento:

- da posição de ponto morto do manipular de comando da tração (travão de serviço);
- do engate e paragem dos dispositivo de corte;
- da introdução da tração em marcha para frente, marcha-atrás ou nas mudanças de direcção.

### 9.2 CONJUNTO DISPOSITIVOS DE CORTE / DISPOSITIVOS DE CORTE

#### 9.2.1 Alinhamento conjunto dispositivos de corte

Uma boa regulação do conjunto dispositivos de corte é essencial para obter um corte regular da relva (fig. 15).

No caso de corte irregular, controle a pressão dos pneus (par. 7.1.3).

Se isso não for suficiente para obter um corte uniforme, é preciso contactar o seu Revendedor para a regulação do alinhamento do conjunto dispositivos de corte.

#### 9.2.2 Dispositivos de corte

Um dispositivo de corte mal afiado arranca a relva e faz com que o relvado fique amarelado.

#### INSTRUÇÕES DE SEGURANÇA

Faça substituir sempre em pares os dispositivos de corte danificados, tortos ou desgastados, juntamente com os parafusos, para manter o equilíbrio.

#### ADVERTÊNCIA

Todas as operações relativas aos dispositivos de corte (desmontagem, afiação, balanceamento, reparação, remontagem e/ou substituição) são

trabalhos difíceis que exigem uma competência específica, para além do uso de ferramentas apropriadas. Por razões de segurança, é necessário, portanto, que sejam sempre realizadas por um Centro Especializado.

#### ATENÇÃO

Utilize sempre dispositivos de corte originais, que contenham o código indicado na tabela "Dados Técnicos".

#### NOTA

Devido à evolução do produto, os dispositivos de corte citados na tabela "Dados Técnicos" poderão ser substituídos, no decorrer dos anos, por outros com características semelhantes de intercambialidade e segurança de funcionamento.

### 9.3 SUBSTITUIÇÃO DAS RODAS DIANTEIRAS / TRASEIRAS

#### 9.3.1 Operações preliminares

#### PERIGO

Utilize um dispositivo de levantamento apropriado.

Antes de efetuar as intervenções de substituição das rodas, realize estas operações:

1. Coloque a máquina sobre uma superfície sólida e plana que assegure a estabilidade da máquina.
2. Pare a máquina.
3. Tire a chave.

#### 9.3.2 Substituição das rodas traseiras

1. Verifique se o macaco fechado tem uma altura adequada à distância do ponto de aplicação do solo.
2. Controle que o macaco esteja perfeitamente perpendicular ao terreno.
3. Engate a transmissão para que as rodas traseiras fiquem travadas (par. 6.3.1);
4. Coloque cunhas de madeira (fig. 23.A) à frente e atrás das duas rodas dianteiras (fig. 23.B), de modo a evitar qualquer movimento acidental da máquina quando ambas as rodas traseiras (fig. 23.C) são levantadas do chão;
5. Posicione o macaco (fig. 24.A) no centro dos dois tirantes (fig. 24.B) unindo os grupos de transmissão (fig. 24.C), interpondo um calço de madeira (fig. 24.D) para evitar danificar os



tirantes e garantir uma boa estabilidade no ponto de elevação;

#### NOTA

O macaco posicionado conforme descrito acima causa o levantamento de ambas as rodas.

6. Atue no macaco e levante a máquina o suficiente para poder remover facilmente a roda a ser substituída.

#### INSTRUÇÕES DE SEGURANÇA

Certifique-se que, durante o levantamento, a máquina se mantém estável e parada. Se notar algo anormal, baixe imediatamente o macaco, verifique e resolva eventuais problemas e levante a máquina novamente.

7. Desencaixe a tampa (fig. 25.A).
8. Com a ajuda de uma chave de fendas retire o anel elástico (fig. 25.B) e a arruela de encosto (fig. 25.C).
9. Retire a roda a ser substituída.
10. Aplique graxa no eixo (fig. 25.D).
11. Monte a roda sobressalente.
12. Substitua cuidadosamente a arruela de encosto, o anel elástico e a tampa.

#### NOTA

Verifique se as rodas traseiras têm o mesmo diâmetro e se ambas estão cheias à pressão necessária (fig. 26.A). Em caso de desalinhamento entre as rodas (fig. 26.B) e cortes irregulares, o alinhamento do conjunto do dispositivo de corte deve ser ajustado numa oficina autorizada.

#### 9.3.3 Substituição das rodas dianteiras

1. Engate a transmissão para que as rodas traseiras fiquem travadas (par. 6.3.1), a fim de evitar qualquer movimento acidental da máquina.
2. Coloque uma tábua de madeira com cerca de 2-3 cm de espessura (fig. 27.A) sob a roda dianteira oposta (fig. 27.B) à que será substituída, de modo que a roda a ser substituída (fig. 27.C) seja levantada o suficiente para poder removê-la confortavelmente.
3. Segurando o parafuso (fig. 28.A), desaperte a porca (fig. 28.B).
4. Retire o parafuso (fig. 28.A) com as arruelas (fig. 28.C) e retire a roda (fig. 28.D).
5. Monte a roda sobressalente.
6. Reposicione cuidadosamente o parafuso e as arruelas e, em seguida, aperte a porca completamente (fig. 28.B).

#### 9.3.4 Reparação ou substituição dos pneus

Os pneus não têm câmara de ar e, por isso, qualquer substituição ou reparação devido a um furo deverá ser efetuada por um borracheiro especializado, de acordo com as modalidades previstas para tal tipo de cobertura.

### 10. ARMAZENAMENTO

Quando a máquina for armazenada por um período superior a 30 dias:

1. Remova a chave de ligação.
2. Limpe cuidadosamente a máquina.
3. Verifique se a máquina apresenta algum dano. Se necessário, contate o centro de assistência autorizado.
4. Armazene a máquina:
  - com o conjunto dispositivos de corte abaixado
  - as transmissões engatadas;
  - num ambiente seco;
  - protegido das intempéries, à sombra, a uma temperatura recomendada entre +0 e +40°C;
  - possivelmente coberta com uma lona;
  - num local inacessível às crianças;
  - assegurando-se de ter removido chaves ou ferramentas usadas na manutenção.

#### ATENÇÃO

É necessário efetuar a recarga completa da bateria pelo menos uma vez por mês e sempre antes de retomar a atividade.

No momento de recolocar a máquina em funcionamento, prepare-a como indicado no capítulo "7. Uso da máquina".

### 11. MOVIMENTAÇÃO E TRANSPORTE

- Quando a máquina é movimentada, é necessário:
  1. desengatar o dispositivo de corte;
  2. colocar o conjunto dispositivos de corte na posição de altura máxima;
  3. Desligue a máquina e retire a chave de ligação;
  4. desengate a transmissão (par. 6.4).
- Quando transportar a máquina num veículo ou reboque, é necessário:
  - utilize rampas de acesso de largura, comprimento e resistência adequados ao peso e tamanho da máquina;
  - eleve a placa até a altura máxima de corte utilizando a alavanca de regulação;
  - carregar a máquina com o motor elétrico desligado, com a chave de ignição retirada do seu alojamento na máquina, sem condutor,

por impulsão, utilizando um número adequado de pessoas;

- abaixe completamente o conjunto dispositivos de corte.
- desligue a máquina e tire a chave;
- engate a transmissão (par. 6.4);
- prenda a máquina ao veículo, usando os dois acoplamentos na parte traseira. Não prenda a máquina a elementos que possam estar danificados.

## INSTRUÇÕES DE SEGURANÇA

Caso não possa efetuar a movimentação ou o transporte em condições de segurança, contate o Centro de Assistência.

## 12. ASSISTÊNCIA E REPARAÇÕES

Este manual fornece todas as indicações necessárias para a condução da máquina e para uma correta manutenção de base por parte do utilizador. Todas as intervenções de regulação e manutenção não descritas neste manual devem ser efetuadas pelo Revendedor ou por um Centro especializado, que deverá possuir os conhecimentos e os equipamentos necessários para que o trabalho seja executado corretamente, mantendo o grau de segurança e as condições originais da máquina.

Operações executadas junto a estruturas não adequadas ou por pessoas não qualificadas implicam na anulação de qualquer forma de garantia e de qualquer obrigação ou responsabilidade do Fabricante.

- Apenas as oficinas de assistência autorizadas podem efetuar as reparações e a manutenção em garantia.
- As oficinas de assistência autorizadas usam exclusivamente peças sobressalentes originais. As peças sobressalentes e os acessórios originais foram desenvolvidos especificamente para as máquinas.
- As peças sobressalentes e os acessórios não originais não são aprovados. O uso de peças sobressalentes e acessórios não originais comprometem a segurança da máquina e eximem o Fabricante de qualquer obrigação ou responsabilidade.
- Recomenda-se que a máquina seja levada uma vez por ano a uma oficina de assistência autorizada para a manutenção, assistência e controlo dos dispositivos de segurança.

## 13. COBERTURA DA GARANTIA

As condições de garantia somente são destinadas aos consumidores, isto é, aos operadores não profissionais.

A garantia cobre todos os defeitos de qualidade dos materiais e de fabrico, apurados durante o período de garantia pelo seu Revendedor ou por um Centro especializado. A aplicação da garantia é limitada à reparação ou à substituição do componente considerado defeituoso.

A aplicação da garantia é subordinada a uma manutenção regular da máquina.

O utilizador deverá seguir atentamente todas as instruções fornecidas na documentação em anexo. A garantia não cobre os danos devidos a:

- Falta de familiarização com a documentação de acompanhamento (Manual de Instruções).
- Uso profissional.
- Desatenção, negligência.
- Causa externa (raio, colisões, presença de corpos estranhos dentro da máquina) ou acidente.
- Uso e montagem inapropriados ou não permitidos pelo fabricante.
- Manutenção insuficiente.
- Alteração da máquina.
- Utilização de peças sobressalentes não originais (peças adaptáveis).
- Utilização de acessórios não fornecidos ou não aprovados pelo fabricante.

Para além disso, a garantia não cobre:

- As operações de manutenção ordinária/extraordinária (descritas no manual de instruções).
- O normal desgaste dos materiais de consumo como dispositivos de corte, faróis, rodas, parafusos de segurança e fição.
- Normal desgaste.
- Deterioração estética da máquina devido à sua utilização.
- Os suportes dos dispositivos de corte.
- As despesas acessórias eventualmente relacionadas à ativação da garantia, como a transferência junto ao utilizador, o transporte da máquina junto ao Revendedor, locação de equipamentos para a substituição ou a solicitação a uma sociedade externa para todos os trabalhos de manutenção.

O utilizador está protegido pelas suas próprias leis nacionais. Os direitos do comprador previstos pelas leis nacionais do País em que vive não são, de maneira alguma, limitados pela presente garantia.

## 14. TABELA DE MANUTENÇÕES

As caixas ao lado permitem anotar a data ou o número de horas de funcionamento nas quais a intervenção foi executada.





Intervenção	Frequência (horas)	Efetuado (data ou horas)						Notas
Controlo de todas as fixações	Antes de cada uso							
Controlo pressão pneumáticos	Antes de cada uso							par. 7.1.3
Controlos de segurança / Verificação dos comandos	Antes de cada uso							par. 7.2
Controlo da alavanca de desbloqueio da transmissão	Antes de cada uso							par. 6.3
Montagem/Verificação das proteções na saída	Antes de cada uso							par. 5.3
Carga da bateria	Antes de cada uso No final de cada uso Antes do armazenamento							par. 8.2
Limpeza geral e controlo	No final de cada uso							par. 8.4
Verificação de eventuais danos presentes na máquina. Se necessário, contate o centro de assistência autorizado.	No final de cada uso							
Controlo fixação e afiação do dispositivo de corte	25							*
Substituição dispositivos de corte	100							*
Lubrificação geral	25							par. 8.5 **



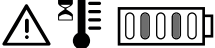

\* Operação que deve ser executada pelo seu Revendedor ou por um Centro especializado.

\*\* A lubrificação geral de todas as articulações deve ser feita sempre antes de deixar a máquina parada por um período mais longo.

## 15. IDENTIFICAÇÃO DE PROBLEMAS

Problema	Causa	Solução
1. A máquina não liga.	Bateria descarregada.	Recarregue a bateria (par. 8.2.2).
2. Corte irregular	A afiação dos dispositivos de corte é reduzida.	Contatar um centro de assistência autorizado.
	Velocidade de avanço elevada em relação à altura da relva a ser cortada.	Reduzir a velocidade de avanço e/ou aumentar a altura de corte. Aguarde até que o relvado seque.
	O conjunto do dispositivo de corte está cheio de relva.	Limpar o conjunto do dispositivo de corte.

<p>3. Vibração anormal durante a utilização.</p>	<p>Dispositivos de corte desequilibrados.</p> <p>Dispositivos de corte soltos.</p> <p>Partes soltas.</p> <p>Eventuais danos</p>	<p>Contatar um centro de assistência autorizado para verificações, substituições ou consertos.</p>
<p>4. O ícone (fig. 9.B) fica aceso e os LEDs da bateria 2 e 5 ficam intermitentes.</p> 	<p>Sobrecarga de corrente da bateria por:</p>	
<p>5. O ícone (fig. 9.L) pisca. Todas as outras indicações no painel de comando (ícone/led) continuam a funcionar e visíveis.</p> 	<p>Pré-alarme de temperatura em excesso da bateria, do motor tração e/ou dos motores dos dispositivos de corte para:</p>	
<p>Os ícones (fig. 9.F) e (fig.9.L) restam acesos e os LEDs da bateria 2 e 4 ficam intermitentes.</p> 	<p>Temperatura em excesso/temperatura muito baixa da bateria para:</p>	<p>Desligar a máquina, esperar pelo menos 5 minutos para efetuar a sua religação.</p>
<p>6. O ícone (fig. 9.F) fica aceso e os LEDs da bateria 1, 4 e 5 ficam intermitentes.</p> 	<p>Sobrecarga de corrente aos dispositivos de corte por:</p>	
<p>7. Os ícones (fig. 9.F) e (fig.9.L) permanecem acesos e os LEDs da bateria 1 e 3 ficam intermitentes.</p> 	<p>Temperatura em excesso dos motores dos dispositivos de corte por:</p>	<p>Desligar a máquina, esperar pelo menos 5 minutos para efetuar a sua religação.</p>

<p>8. O ícone (fig. 9.F) fica aceso e os LEDs da bateria 1, 3 e 5 ficam intermitentes.</p> 	Paragem dos motores dos dispositivos de corte por:	
	1. Condições de trabalho muito difíceis.	<p>Reduzir a velocidade de avanço.</p> <p>Aumentar a altura de corte.</p>
	2. Obstruções que impedem a rotação dos dispositivos de corte.	Remova as obstruções.
	3. O conjunto dos dispositivos de corte está cheio de relva.	Limpar o conjunto dos dispositivos de corte.
<p>9. Os ícones (fig. 9.F) e (fig. 9.L) permanecem acesos e os LEDs da bateria 1, 2 e 4 ficam intermitentes.</p> 	Temperatura em excesso do motor da tração por:	Desligar a máquina e esperar pelo menos 5 minutos antes de repetir o procedimento de arranque.
	1. Motor de tração em esforço.	Reduzir a velocidade de avanço.
	2. Declive muito elevado.	Reduzir a velocidade e verificar o declive do terreno no qual está a trabalhar.
<p>10. Os ícones (fig. 9.F) e (fig. 9.I) permanecem acesos e os LEDs da bateria 1, 2, 4 e 5 ficam intermitentes.</p> 	A máquina é iniciada com o comando da direção (fig. 8.D.1) não solto (não na posição de ponto morto).	Desligue a máquina e repita o procedimento de arranque somente depois de verificar se o comando de direção (fig. 8.D.1) está na posição de ponto morto (par. 6.4.1).
	<p>11. Os ícones (fig. 9.F) e (fig. 9.I) permanecem acesos e os LEDs da bateria 1, 2, 3 e 5 ficam intermitentes.</p> 	Uma ou ambas as alavancas de engate/desengate da transmissão (fig. 8.C) na posição desengatada da transmissão.
<p>12. Os LEDs da bateria (fig. 9.B) acendem-se desligam-se progressivamente, da esquerda para a direita e vice-versa.</p>	Erro de comunicação entre os módulos eletrónicos de bordo.	Desligar a máquina e repetir o procedimento de arranque.
		Caso o problema persista, contactar um Centro de Assistência.

## NOTA

Caso se verifiquem outros problemas não indicados na tabela, contactar imediatamente um Centro de Assistência Autorizado.

## **16. ACESSÓRIOS**

### **16.1 KIT PARA "MULCHING"**

Tritura bem fina a relva cortada e deixa-a no relvado (fig. 29.A).

### **16.2 CARREGADOR DE BATERIA (CARGA RÁPIDA)**

Carregador de bateria que permite reduzir o tempo de recarga da bateria. A lista dos carregadores de bateria homologados para esta máquina pode ser encontrada na tabela "Dados Técnicos".

Permite manter a bateria com boa eficiência, durante os períodos de inatividade, garantindo o nível de carga excelente e aumenta a duração da bateria (fig. 29.B).

### **16.3 LONA DE COBERTURA**

Protege a máquina do pó, quando não é utilizada (fig. 29.C).



## ОГЛАВЛЕНИЕ

1.	ОБЩИЕ СВЕДЕНИЯ.....	2	9.	ВНЕОЧЕРЕДНОЕ ТЕХНИЧЕСКОЕ ОБСЛУЖИВАНИЕ .....	21
2.	ОБЩИЕ ПРАВИЛА ТЕХНИКИ БЕЗОПАСНОСТИ .....	2	9.1	Рекомендации для обеспечения вашей безопасности.....	21
3.	ПРАВИЛА ТЕХНИКИ БЕЗОПАСНОСТИ ДЛЯ КОСИЛКИ С СИДЕНЬЕМ .....	5	9.2	Режущий узел / режущие приспособления .....	21
3.1	Обучение.....	5	9.3	Замена передних / задних колес.....	21
3.2	Подготовительные операции.....	5	10.	ХРАНЕНИЕ .....	22
3.3	Во время работы .....	6	11.	ПЕРЕМЕЩЕНИЕ И ТРАНСПОРТИРОВКА.....	22
3.4	Техническое обслуживание, хранение .....	6	12.	СЕРВИСНОЕ ОБСЛУЖИВАНИЕ И РЕМОНТ .....	23
4.	ОЗНАКОМЛЕНИЕ С МАШИНОЙ .....	7	13.	УСЛОВИЯ ГАРАНТИИ.....	23
4.1	Описание машины и предусмотренное применение.....	7	14.	ТАБЛИЦА ТЕХНИЧЕСКОГО ОБСЛУЖИВАНИЯ .....	24
4.2	Знаки безопасности .....	8	15.	ВЫЯВЛЕНИЕ НЕПОЛАДОК.....	24
4.3	Идентификационный ярлык .....	8	16.	ДОПОЛНИТЕЛЬНОЕ ОБОРУДОВАНИЕ .....	27
4.4	Основные компоненты.....	9	16.1	Комплект для мульчирования .....	27
5.	МОНТАЖ.....	9	16.2	Зарядное устройство (быстрая зарядка).....	27
5.1	Компоненты и комплектация.....	9	16.3	Тканевый чехол.....	27
5.2	Монтаж сиденья .....	9			
5.3	Монтаж бокового желоба для выброса.....	9			
5.4	Монтаж боковых усиливающих элементов режущего узла .....	10			
6.	ОРГАНЫ УПРАВЛЕНИЯ И ФУНКЦИИ.....	10			
6.1	Ключевой переключатель.....	10			
6.2	Аварийная кнопка .....	10			
6.3	Рычаги включения / отключения трансмиссии .....	10			
6.4	УПРАВЛЕНИЕ НАПРАВЛЕНИЕМ ДВИЖЕНИЯ.....	10			
6.5	Регулятор высоты стрижки.....	11			
6.6	Дополнительный разъем для принадлежностей USB .....	11			
6.7	Разъем для зарядки аккумуляторной батареи.....	11			
6.8	Кнопочная панель .....	11			
6.9	Функция Bluetooth .....	13			
7.	ЭКСПЛУАТАЦИЯ МАШИНЫ .....	13			
7.1	Подготовительные операции.....	13			
7.2	Проверки безопасности.....	14			
7.3	Использование на наклонных участках .....	15			
7.4	Запуск .....	16			
7.5	Описание работы .....	16			
7.6	Останов .....	17			
7.7	После работы.....	17			
8.	ПЛАНОВОЕ ТЕХНИЧЕСКОЕ ОБСЛУЖИВАНИЕ .....	17			
8.1	Общие сведения .....	17			
8.2	Батарея .....	18			
8.3	Колесики, защищающие газон от разрывов.....	20			
8.4	Очистка .....	20			
8.5	Смазка .....	20			
8.6	Крепежные гайки и винты .....	21			

## 1. ОБЩИЕ СВЕДЕНИЯ

### 1.1 НАК СЛЕДУЕТ ЧИТАТЬ ЭТО РУКОВОДСТВО

В тексте этого руководства отдельные абзацы, содержащие особенно важную информацию о технике безопасности или принципах работы устройства, выделены следующим образом:

#### **⚠ ОПАСНОСТЬ**

Несоблюдение этого предупреждения создает опасную ситуацию, которая может потенциально привести к мгновенной смерти, серьезным либо необратимым повреждениям.

#### **⚠ ПРЕДУПРЕЖДЕНИЕ**

Несоблюдение этого предупреждения создает потенциально опасную ситуацию, которая может привести к смерти или серьезному ущербу для здоровья.

#### **⚠ ВНИМАНИЕ**

Несоблюдение этого предупреждения создает потенциально опасную ситуацию, которая может привести к не очень значительным повреждениям машины.

#### **⚠ УВЕДОМЛЕНИЕ**

Содержит указание по правильному поведению в случаях, не связанных с травмами.

#### **⚠ РЕКОМЕНДАЦИЯ ПО ОБЕСПЕЧЕНИЮ БЕЗОПАСНОСТИ**

Содержит указание по конкретной процедуре, которой необходимо следовать в ситуациях риска для здоровья людей или для безопасности оборудования.

#### **ПРИМЕЧАНИЕ**

Содержит дополнительную информацию к указаниям, приведенным в сообщениях по обеспечению безопасности выше.

.....  
Пункты, обрамленные серой пунктирной рамкой, содержат описание опциональных характеристик, не присущих всем моделям, представленным в данном руководстве. Проверьте, есть ли данная характеристика в вашей модели.  
.....

Все обозначения «передний», «задний», «правый» и «левый» указываются относительно рабочего положения оператора.

## 1.2 ОБОЗНАЧЕНИЯ

### 1.2.1 Рисунки

Рисунки в данном руководстве по эксплуатации пронумерованы 1, 2, 3 и так далее.

Компоненты, показанные на рисунках, обозначены буквами А, В, С и так далее.

Ссылка на компонент С на рисунке 2 осуществляется при помощи фразы: «См. рис. 2.С» или просто «(Рис. 2.С)».

Изображения на рисунках являются приблизительными. Реальные детали могут отличаться от изображенных.

### 1.2.2 Названия глав

Данное руководство подразделяется на главы и пункты. Пункт под названием «2.1 Обучение» является подпунктом главы «2. Правила безопасности». Ссылки на главы и пункты обозначаются сокращением гл. или пункт и соответствующим номером. Пример: «гл. 2» или «пункт 2.1»

## 2. ОБЩИЕ ПРАВИЛА ТЕХНИКИ БЕЗОПАСНОСТИ

### 2.1 ОБЩИЕ ПРАВИЛА ТЕХНИКИ БЕЗОПАСНОСТИ

#### **⚠ ВНИМАНИЕ**

**Прочтите все предупреждения по технике безопасности, все указания, ознакомьтесь со всеми иллюстрациями и спецификациями, поставляемыми с машиной. Несоблюдение нижеприведенных рекомендаций может привести к электрическим ударам, пожарам и/или нанесению серьезного ущерба.**

**Храните все описания мер предосторожности и указаний для использования в будущем.**

Термин «электрическое оборудование», встречающийся в описании мер предосторожности, относится к Вашему устройству, питающемуся от электросети (с кабелем) или работающему от батареи (без кабеля).

#### 1) Безопасность рабочей зоны

- a) **Рабочая зона должна быть чистой и хорошо освещенной.** На участках, где царит беспорядок, а также при отсутствии надлежащего освещения повышается риск несчастных случаев.
- b) **Не используйте электрооборудование во взрывоопасной среде, например, поблизости от горючих жидкостей, газа или пыли.** Электрооборудование генерирует искры,



которые могут привести к возгоранию пыли или паров.

- c) **Во время работы электрооборудования дети и посторонние лица должны находиться далеко от него. Если вы отвлечетесь, то можете потерять контроль над оборудованием.**
- 2) **Электрическая безопасность**
  - a) **Вилка кабеля зарядного устройства должна быть совместимой с розеткой. Никогда не вносите изменений в конструкцию вилки. Не используйте адаптеры с заземленным кабелем зарядного устройства. Немодифицированные вилки, совместимые с розеткой, снижают риск электрического удара.**
  - b) **Вилка электрооборудования должна быть совместимой с розеткой. Никогда не вносите изменений в конструкцию вилки. Не используйте адаптеры с заземленным электрооборудованием. Немодифицированные вилки, совместимые с розеткой, снижают риск электрического удара.**
  - c) **Избегайте соприкосновения тела с такими заземленными поверхностями, как трубы, радиаторы, кухонные плиты, холодильники. Риск электрического удара повышается при соприкосновении тела с заземлением.**
  - d) **Не оставляйте электрооборудование под дождем или в мокрой среде. Вода, проникающая внутрь электрооборудования, повышает риск электрического удара.**
  - e) **Для извлечения вилки никогда не тяните за кабель зарядного устройства. Кабель зарядного устройства должен находиться далеко от источников тепла, масла, растворителей, острых предметов, острых углов и подвижных узлов. Поврежденный или запутанный кабель повышает риск электрического удара.**
  - f) **Не используйте кабель ненадлежащим образом. Не используйте кабель для перемещения электрооборудования, не тяните его за кабель, в том числе для того, чтобы извлечь вилку из розетки. Держите кабель вдали от источников тепла, масла, острых углов или подвижных частей. Поврежденный или запутанный кабель повышает риск электрического удара.**
  - g) **Во время использования электрооборудования вне помещения используйте кабель-удлинитель, подходящий для использования на улице. Использование кабеля-удлинителя, подходящего для использования на улице, снижает риск электрического удара.**
  - h) **Если нельзя избежать использования электрооборудования во влажной среде, используйте розетку с предохранительным дифференциальным выключателем (RCD-Residual Current Device). Использование**

Устройства защитного отключения RCD снижает риск электрического удара.

- i) **Подсоединяйте зарядное устройство только к розеткам, напряжение и частота сети которых совпадают с указанными на табличке.**

## ОПАСНОСТЬ

Влажность и электричество несовместимы друг с другом:

- Работа с электрическими кабелями и их подсоединение должны выполняться в сухих условиях.
  - Никогда не допускайте контакта электрической розетки или кабеля с влажной зоной (лужа или влажная земля).
  - Если необходимо, используйте удлинители со встроеными герметичными и сертифицированными розетками, имеющиеся в продаже.
  - Установка розетки для подзарядки, подключенной к электрической сети здания, должна выполняться квалифицированным электриком и должным образом защищена устройством защитного отключения (УЗО - устройство, управляемое дифференциальным остаточным током) с током отключения, соответствующим действующим нормативам.
  - Неправильное подключение может вызвать короткое замыкание и нанести серьезный ущерб, включая смерть.
- 
- **Во избежание перебоев в подаче электропитания во время подзарядки:**
    - удостовериться, что общая нагрузка электрооборудования соответствует требованиям.
    - подключить машину к розетке, рассчитанной на достаточный ток.
    - избегать одновременного использования другого электрооборудования, потребляющего много электроэнергии.
  - 3) **Личная безопасность**
    - a) **Будьте внимательны, следите за своими действиями и ведите себя разумно во время использования электрооборудования. Не используйте электрооборудование, если вы устали или находитесь под воздействием наркотических веществ, алкоголя или лекарств. Даже небольшая невнимательность во время использования электрооборудования может привести к серьезным травмам.**
    - b) **Используйте средства индивидуальной защиты. Всегда надевайте защитные очки. Использование таких средств защиты, как пылезащитные маски, обувь с нескользящей подошвой, каски и наушники, снижает риск травм.**
    - c) **Избегайте самопроизвольного запуска. Удостоверьтесь, что выключатель находится в положении "OFF" ("ВЫКЛ"), прежде**

**чем вставить вилку в розетку, обхватить или переместить электрооборудование.**

*Перемещение электрооборудования, при котором палец находится на выключателе, а также его подключение к розетке, когда выключатель находится в положении "ON" ("ВКЛ"), повышает риск несчастного случая.*

- d) **Перед включением электрооборудования уберите все ключи и регулировочные инструменты.** Ключ или инструмент при соприкосновении с вращающимся узлом машины может вызвать травмы.
- e) **Не высовываться. Всегда прочно опирайтесь на опорную поверхность и сохраняйте надлежащее равновесие.** Это позволит лучше контролировать электрооборудование в непредвиденных ситуациях.
- f) **Одевайтесь надлежащим образом. Не надевайте широкую одежду и украшения. Волосы и одежда не должны находиться поблизости от подвижных узлов.** Широкая одежда, украшения или длинные волосы могут застрять в подвижных узлах.
- g) **При наличии устройств, которые должны быть подключены к установкам удаления и сбора пыли, удостоверьтесь, что они подключены и используются надлежащим образом.** Применение этих устройств может снизить риски, связанные с пылью.
- h) **Не позволяйте себе расслабляться даже если вы хорошо ознакомились с работой машины в процессе ее эксплуатации, и всегда соблюдайте правила техники безопасности при использовании электрооборудования.** Небрежное действие может за доли секунды привести к серьезным травмам.
- 4) Эксплуатация и защита электрооборудования**
- a) **Не перегружайте электрооборудование. Используйте электрооборудование, предназначенное для данной работы.** Правильно выбранное электрооборудование выполнит работу лучше и безопаснее, со скоростью, для которой оно было разработано.
- b) **Не используйте электрооборудование, если выключатель не в состоянии включить или выключить его.** Электрооборудование, которое нельзя запустить при помощи выключателя, является опасным и нуждается в ремонте.
- c) **Не используйте машину, если ключевой переключатель не в состоянии правильно включить или выключить ее.** Машина, которую нельзя включить с помощью ключевого переключателя, опасна и должна быть отремонтирована в сервисном центре.
- d) **Извлекайте ключ зажигания прежде чем выполнить регулировку или смену принадлежности, а также прежде чем поместить электрооборудование на хранение.** Эти
- предварительные меры предосторожности снижают риск самопроизвольного запуска электрооборудования.*
- e) **Храните неиспользуемое электрооборудование вне досягаемости детей и не позволяйте использовать машину людям, которые не ознакомились с работой оборудования и с настоящими указаниями.** Электрооборудование может стать источником опасности в руках неумелого пользователя.
- f) **Проводите техническое обслуживание электрооборудования и его принадлежностей.** Проверяйте соосность расположения подвижных узлов и свободу их перемещения, а также отсутствие поломок и других обстоятельств, которые могут повлиять на работу электрооборудования. При наличии повреждений необходимо отремонтировать электрооборудование, прежде чем использовать его. Многие несчастные случаи были вызваны недостаточным обслуживанием.
- g) **Резущие органы должны быть заточены и чисты.** Надлежащее обслуживание режущих органов, хорошая заточка режущих кромок предотвращают их заедание и облегчают контроль над ними.
- h) **Используйте электрооборудование и соответствующие дополнительные приспособления в соответствии с представленными указаниями, учитывая условия и тип выполняемой работы.** Использование электрооборудования для целей, отличных от предусмотренной, может привести к опасной ситуации.
- i) **Поддерживайте рукоятки и опорные точки в сухом, чистом состоянии, без следов масла или смазки.** Скользкие рукоятки и опорные точки не позволяют безопасно перемещать оборудование и управлять им в непредвиденных ситуациях.
- 5) Эксплуатация и меры предосторожности при эксплуатации оборудования с батарейным питанием**
- a) **Для зарядки батареи используйте только зарядные устройства, рекомендованные изготовителем.** Зарядное устройство, подходящее для одного типа аккумуляторных батарей, может создать риск возгорания, поражения электрическим током, перегрева или утечки коррозионной жидкости из аккумуляторной батареи при его использовании с другим типом аккумуляторных батарей.
- b) **Используйте только определенные батареи, предусмотренные для вашего оборудования.** Использование любой другой группы батарей может вызвать риск травм и пожаров.
- c) **Когда группа батарей не используется, необходимо держать ее на расстоянии от других металлических предметов, напри-**

мер, канцелярских скрепок, монет, ключей, гвоздей, винтов и других маленьких металлических предметов, которые могут вызвать короткое замыкание контактов.

*Короткое замыкание электрической цепи между контактами может вызвать возгорание или пожар.*

- d) **Батарея в плохом состоянии может протекать. Избегать контакта с жидкостью. Если она случайно на Вас попала, смойте ее водой. В случае попадания жидкости в глаза обратитесь также за медицинской помощью.** *Жидкость, вытекающая из батареи, может вызвать раздражение или ожог на коже.*
- e) **Не пользуйтесь поврежденными или модифицированными батареями и оборудованием.** *Поврежденные или модифицированные батареи могут вести себя непредсказуемо, что может привести к пожару, взрыву или риску травм.*
- f) **Не подвергайте батарейный блок или оборудование воздействию пламени или слишком высокой температуры.** *Воздействие огня или температуры выше 130°C может вызвать взрыв.*
- g) **Соблюдайте все указания по подзарядке и заряжайте батарейный блок или оборудование в условиях соблюдения диапазона температур, указанного в руководстве.** *Неправильное выполнение зарядки или температура зарядки, выходящая за пределы указанного интервала, могут повредить батарею и повысить риск пожара.*
- h) **Не заряжайте батарею в местах с присутствием паров, легковоспламеняющихся веществ или в чрезмерно влажных помещениях. Если невозможно избежать влажной среды, используйте розетку, защищенную устройством защитного отключения (УЗО - устройство, управляемое дифференциальным остаточным током), чтобы снизить риск поражения электрическим током.**
- i) **Храните кабель зарядного устройства в месте, недоступном для детей.**
- 6) **Техническая поддержка**
- a) **Ремонт электрооборудования должен выполнять квалифицированный персонал, необходимо использовать исключительно оригинальные запасные детали. Это позволяет сохранить уровень безопасности электрооборудования.**
- b) **Не ремонтируйте батарею. Ее ремонт должен выполнять изготовитель или специализированный сервисный центр.**

### 3. ПРАВИЛА ТЕХНИКИ БЕЗОПАСНОСТИ ДЛЯ КОСИЛКИ С СИДЕНЬЕМ

#### 3.1 ОБУЧЕНИЕ

- Ознакомьтесь с органами управления и надлежащим использованием машины. Научитесь быстро останавливать машину.
- Ни в коем случае не разрешайте пользоваться машиной детям или лицам, недостаточно хорошо знакомым с правилами обращения с ней. Местное законодательство может устанавливать минимальный возраст пользователя.
- Не перевозите на машине детей или других пассажиров.
- Помните, что пользователь машины несет ответственность за несчастные случаи или возникновение непредвиденных ситуаций, в результате которых могут пострадать третьи лица или имуществу которых может быть нанесен ущерб. Пользователь несет ответственность за оценку потенциальных рисков на участке, на котором он работает, кроме того, он должен принять все меры предосторожности, чтобы обеспечить свою безопасность и безопасность других людей, в особенности на склонах, неровных, скользких или неустойчивых поверхностях.
- Данное руководство является неотъемлемой частью машины, поэтому оно должно всегда сопровождать ее в случае временной или окончательной передачи машины другим лицам.

#### 3.2 ПОДГОТОВИТЕЛЬНЫЕ ОПЕРАЦИИ

##### Средства индивидуальной защиты (СИЗ)

- Наденьте подходящую одежду, прочную рабочую обувь на нескользящей подошве и длинные брюки. Не запускайте машину босиком или в открытых сандалиях. Наденьте наушники для защиты органов слуха.
- Использование защиты органов слуха может снизить способность слышать предупреждения (крики или аварийные сигналы). Уделяйте особое внимание происходящему вокруг рабочего участка.
- Не надевайте шарфы, халаты, колье, браслеты, развевающую одежду, а также одежду со шнурками и галстуки, а также любые висячие или широкие аксессуары, которые могут застрять в машине или в предметах и материалах, находящихся на рабочем месте.
- Соберите длинные волосы.

##### Рабочий участок / Машина

Внимательно осмотрите рабочий участок и убедитесь все, что может быть выброшено машиной, либо повредить режущее приспособление/вращающиеся органы (камни, ветки, проволоку, кости и т.д.).

### 3.3 ВО ВРЕМЯ РАБОТЫ

#### Рабочий участок

- Не используйте машину во взрывоопасной среде, поблизости от горячих жидкостей, газа или пыли. Электрические контакты или механическое трение могут сгенерировать искры, которые могут привести к возгоранию пыли или паров.
- Работайте только при дневном свете или при хорошем искусственном освещении, в условиях хорошей видимости.
- На рабочем участке не должно быть взрослых людей, детей и животных. Необходимо, чтобы другой взрослый человек смотрел за детьми.
- Избегайте работы на мокрой траве, под дождем или если близится гроза, особенно если возможны молнии.
- Обращайте особое внимание на неровности почвы (кочки, канавы), на уклон, на скрытые опасности и наличие возможных препятствий, которые могут ограничить видимость.
- Соблюдайте осторожность, работая рядом с обрывами, канавами и берегами водоемов. Машина может опрокинуться, если одно из колес переедет через их край или если край обвалится.
- Соблюдайте осторожность на наклонных участках, где следует работать особенно внимательно во избежание опрокидывания или потери контроля над машиной. Ниже перечислены основные причины потери контроля:
  - Недостаточное сцепление между колесами и поверхностью.
  - Слишком высокая скорость.
  - Резкое изменение направления.
  - Недостаточное торможение.
  - Машина не соответствует цели использования.
  - Незнание, как различные поверхности влияют на поведение машины.
  - Использование машины в качестве тягача.
- Когда вы работаете на машине рядом с проезжей частью, учитывайте потенциальное присутствие транспортных средств.

#### ⚠ УВЕДОМЛЕНИЕ

Машины, описанные в данном руководстве, не предназначены для использования в качестве тягача.

#### Правила поведения во время работы

- Во время управления машиной и работы не отвлекаться и должным образом сконцентрироваться на работе.
- Будьте осторожны при движении задним ходом или назад. При движении задним ходом смотрите назад до и во время движения, чтобы убедиться в отсутствии препятствий.
- Будьте осторожны при использовании принадлежностей, которые могут повлиять на устойчивость машины, особенно на склонах.

- Всегда держите руки и ноги на расстоянии от режущего приспособления как во время запуска, так и во время работы на машине.
- Держите руки и ноги на расстоянии от опоры сиденья. Опасность получения травм и переломов.

#### ⚠ ПРЕДУПРЕЖДЕНИЕ

Режущий аппарат продолжает вращаться в течение нескольких секунд после его выключения или после выключения двигателя.

#### ⚠ ПРЕДУПРЕЖДЕНИЕ

Будьте осторожны при работе с режущими узлами, включающими более одного режущего приспособления, поскольку вращение одного режущего приспособления может вызвать вращение других.

#### ⚠ РЕКОМЕНДАЦИЯ ПО ОБЕСПЕЧЕНИЮ БЕЗОПАСНОСТИ

В случае поломки или аварий во время работы немедленно выключить двигатель и убрать машину, чтобы она не нанесла еще больший ущерб; если произошел несчастный случай и оператор или третьи лица получили травмы, немедленно принять меры по помощи пострадавшим, наиболее подходящие в конкретной ситуации, и обратиться в медицинское учреждение для необходимого лечения. Тщательно удалите материал, который может нанести ущерб или травмы людям и животным, которые могут его не заметить.

#### Ограничения в применении

- Никогда не пользоваться машиной с поврежденными, отсутствующими или неправильно расположенными защитными приспособлениями (контейнер для сбора травы, защита бокового выброса, защита заднего выброса).
- Не используйте машину, если дополнительное оборудование/инструмент не установлены в предусмотренных местах.
- Не отключайте, не выключайте, не снимайте и не разбирайте имеющиеся защитные устройства/микровыключатели.
- Не подвергайте машину чрезмерным нагрузкам и не используйте машину, не подходящую для выполнения тяжелой работы; использование подходящей машины снижает риск и повышает качество работы.
- Машина не предназначена для использования на дорогах общего пользования. Ее использование (согласно правилам дорожного движения) разрешено только на частной территории, отделенной от дорожного движения.

### 3.4 ТЕХНИЧЕСКОЕ ОБСЛУЖИВАНИЕ, ХРАНЕНИЕ

Регулярное техническое обслуживание и правильное хранение являются залогом безопасности машины и поддержания ее эксплуатационных качеств.

## Техническое обслуживание

- Ни в коем случае не использовать машину с износившимися или поврежденными частями. Поврежденные и износившиеся детали всегда необходимо заменять, они не подлежат ремонту.
- Во время наладки машины необходимо работать очень внимательно во избежание попадания пальцев в щель между движущимися режущим приспособлением и неподвижными узлами машины.
- Ремонт машины должен выполнять квалифицированный персонал с использованием исключительно оригинальных запчастей. Это позволяет сохранить уровень безопасности машины.
- Не ремонтируйте батарею. Ремонтные работы должен выполнять производитель или специализированный сервисный центр.

### РЕКОМЕНДАЦИЯ ПО ОБЕСПЕЧЕНИЮ БЕЗОПАСНОСТИ

Значения уровня шума и вибрации, указанные в настоящем руководстве, являются максимальными рабочими значениями машины. Использование несбалансированного режущего элемента, слишком высокая скорость, отсутствие технического обслуживания существенно влияют на уровень шума и вибрацию. Следовательно, необходимо принять профилактические меры для устранения возможного ущерба, вызванного высоким уровнем шума и вибрационными нагрузками; выполнять обслуживание машины, надевать противоразрывные наушники, делать перерывы во время работы.

## Хранение

Для снижения риска пожара не оставлять контейнеры с отходами в помещении.

### 3.5 ОХРАНА ОКРУЖАЮЩЕЙ СРЕДЫ

Охрана окружающей среды должна являться существенным и первоочередным аспектом при пользовании машиной, во благо человеческого общества и окружающей среды, в которой мы живем.

- Строго соблюдайте местные нормы по утилизации упаковки, поврежденных частей или любых элементов со значительным влиянием на окружающую среду; эти отходы не должны выбрасываться в мусорные контейнеры, а должны быть отделены и переданы в специальные центры сбора отходов, занимающиеся их переработкой.
- Строго соблюдать действующую на местном уровне правила по вывозу отходов.
- После завершения срока службы машины не выбрасывайте ее с бытовым мусором, а обратитесь в центр сбора отходов в соответствии с действующим местным законодательством.



Не выбрасывайте электрооборудование вместе с бытовыми отходами. В соответствии с Европейской директивой 2012/19/EC относительно выведенного из эксплуатации

электрического и электронного оборудования и ее применением согласно правилам страны эксплуатации, выведенное из эксплуатации электрооборудование должно отправляться на переработку в соответствии с требованиями по охране окружающей среды отдельно от других отходов. Если электрооборудование выбрасывается на свалку или закапывается в землю, вредные вещества могут проникнуть в слой подземных вод и попасть в пищевые продукты, что приведет к нанесению ущерба вашему здоровью и хорошему самочувствию. Для получения более подробной информации по переработке этого изделия обращайтесь в учреждение, ответственное за переработку отходов, или к Вашему дистрибьютору.



По завершении срока службы батарей обеспечить их надлежащую утилизацию в соответствии с местным законодательством. Батарея содержит материал, опасный для вас и для окружающей среды. Батарею необходимо извлечь и отдельно сдать в центр переработки отходов, который принимает литий-ионные батареи.



Раздельный сбор использованных изделий и упаковочных материалов позволяет перерабатывать и повторно использовать материалы. Повторное использование вторично переработанных материалов помогает уменьшить загрязнение окружающей среды и снизить потребность в первичном сырье.

## 4. ОЗНАКОМЛЕНИЕ С МАШИНОЙ

### 4.1 ОПИСАНИЕ МАШИНЫ И ПРЕДУСМОТРЕННОЕ ПРИМЕНЕНИЕ

**Данная машина является самоходной газонокосилкой с сиденьем оператора.**

Машина оснащена двумя электродвигателями, которые приводят в действие режущие приспособления, и двумя независимыми блоками электрической трансмиссии.

Водитель может управлять машиной и выполнять все основные действия с места водителя.

Предохранительные устройства, установленные на машине выключают двигатель и режущее приспособление в течение нескольких секунд (пункт 7.2.2).

#### 4.1.1 Предусмотренная эксплуатация

Эта машина разработана и изготовлена для стрижки газона. А именно:

1. косить траву и выгружать ее в сторону
2. косить траву, измельчать ее и укладывать на газон (эффект "мульчирования").

Использование специального дополнительного оборудования, предусмотренного изготовителем в

качестве оригинальной оснастки или приобретаемого отдельно, позволяет выполнять эту работу в различных режимах, описанных в данном руководстве или в инструкциях к отдельным дополнительным устройствам.

Аналогично, применение дополнительного оборудования (если это предусмотрено изготовителем) может расширить предусмотренную область применения и добавить дополнительные функции, в соответствии с ограничениями и условиями, изложенными в инструкциях дополнительного оборудования.

#### 4.1.2 Неправильное использование

Любое другое использование, отличное от предусмотренного, может быть опасным и причинить ущерб людям и/или имуществу. Следующие способы использования (в качестве примера, но не ограничиваясь ими) должны рассматриваться как ненадлежащие:

- возить на машине других людей, детей или животных, потому что они могут упасть и получить серьезные травмы, а также повлиять на безопасность управления машиной;
- толкание груза;
- использовать машину на нестабильном, скользком, заледенелом, каменистом или неровном грунте, для прохода по лужам или заболоченным местам, не позволяющим произвести оценку консистенции грунта;
- приводить в действие режущее приспособление на нетравянистых участках;

#### УВЕДОМЛЕНИЕ

Неадекватное использование машины ведет к прекращению действия гарантии и освобождению Производителя от любой ответственности за возможный ущерб, возникший в результате нанесения поврежденный оператору или третьим лицам. Такая ответственность возлагается на пользователя.

#### 4.1.3 Тип пользователя

Данная машина предназначена для широкого потребителя, для непрофессионального применения. Она предназначена для любительского применения, и ей должен пользоваться только один человек.

#### 4.2 ЗНАКИ БЕЗОПАСНОСТИ

На машине имеются различные символы (рис. 1). Они призваны напоминать оператору о необходимости внимательной и осторожной эксплуатации. Значение символов:



##### ВНИМАНИЕ

Перед использованием машины прочитайте указания.



##### ВНИМАНИЕ

Перед выполнением каких-либо операций по техобслуживанию или ремонту извлеките ключ и прочитайте указания.



##### ОПАСНОСТЬ ВЫБРОСА ПРЕДМЕТОВ

Никогда не работайте без установленного бокового желоба для выброса.



##### ОПАСНОСТЬ ВЫБРОСА ПРЕДМЕТОВ

Удалите людей за пределы рабочей зоны во время пользования машиной.



##### ОПАСНОСТЬ ОПРОНИДЫВАНИЯ МАШИНЫ

Не используйте машину на участках с уклоном более 15°.



##### ОПАСНОСТЬ РАЗДАВЛИВАНИЯ

Убедитесь, что пока двигатель включен, дети находятся на расстоянии от машины.



##### ОПАСНОСТЬ ПОРЕЗОВ

Подвижные режущие приспособления. Не вставляйте руки или ноги внутрь выемки для режущих приспособлений.

#### РЕКОМЕНДАЦИЯ ПО ОБЕСПЕЧЕНИЮ БЕЗОПАСНОСТИ

Поврежденные или ставшие нечитаемыми клеящиеся этикетки должны быть заменены. Закажите новые наклейки в авторизованном сервисном центре.

#### 4.3 ИДЕНТИФИКАЦИОННЫЙ ЯРЛЫК

На идентификационном ярлыке указана следующая информация (рис. 2):

1. Уровень звуковой мощности.
2. Знак соответствия директиве СЕ.
3. Год изготовления.
4. Тип машины.
5. Заводской номер.
6. Наименование и адрес изготовителя.
7. Код изделия.
8. Макс. скорость работы двигателя.
9. Вес в кг.
10. Класс защиты электрической части.
11. Номинальное напряжение.
12. Емкость батареи.

Впишите идентификационные данные машины в специальные поля на ярлыке, помещенном на обратной стороне обложки.

#### РЕКОМЕНДАЦИЯ ПО ОБЕСПЕЧЕНИЮ БЕЗОПАСНОСТИ

Указывайте идентификационные данные, указанные на идентификационном ярлыке, каждый раз при обращении в авторизованный сервисный центр.

#### ПРИМЕЧАНИЕ

Образец декларации соответствия находится на последних страницах руководства.

## 4.4 ОСНОВНЫЕ КОМПОНЕНТЫ

Машина состоит из следующих основных составных частей, которые выполняют следующие функции (рис. 2):

- A. Режущий узел:** в этот узел входят корпус, в который заключены вращающиеся режущие приспособления, и непосредственно режущие приспособления.
- B. Режущие приспособления:** это элементы, предназначенные для кошения травы; расположенные на конце ребра способствуют направлению скошенной травы в канал выброса.
- C. Боковой желоб для выброса:** это защитное устройство, предотвращающее выброс собранных режущими приспособлениями предметов на большое расстояние (только для моделей с боковой разгрузкой).
- D. Сиденье водителя:** это рабочее место оператора, оно оснащено датчиком, распознающим его присутствие, который необходим для работы предохранительных устройств.
- E. Двигатели ножей:** обеспечивают движение режущих приспособлений.
- F. Двигатели трансмиссии:** обеспечивают движение задних колес.
- G. Батарея:** обеспечивает электроэнергию для работы двигателей и всех электрических узлов машины.

## 5. МОНТАЖ

### ПРЕДУПРЕЖДЕНИЕ

Правила безопасности приведены в гл. 2. Строго соблюдайте указания во избежание серьезных рисков и опасности. Не используйте машину, пока не убедитесь, что машина поставлена в полностью собранном виде, включая все съемные части, указанные в нижеследующей таблице и описанные в следующих разделах «МОНТАЖ...».

## 5.1 КОМПОНЕНТЫ И КОМПЛЕКТАЦИЯ

Комплектация и детали, которые можно снять в случае необходимости, включают:

	Описание
1	Папка, в которой находятся: - руководства по эксплуатации и документация машины - 2 ключа зажигания
2	Зарядное устройство аккумулятора
3	Сиденье
4	Боковой желоб для выброса
5	Боковой усиливающий элемент режущего узла.

## 5.2 МОНТАЖ СИДЕНЬЯ

Установите сиденье (рис. 3.A) на пластину (рис. 3.B) при помощи винтов (рис. 3.C) и проставок (рис. 3.D).

## 5.3 МОНТАЖ БОКОВОГО ЖЕЛОБА ДЛЯ ВЫБРОСА

### РЕКОМЕНДАЦИЯ ПО ОБЕСПЕЧЕНИЮ БЕЗОПАСНОСТИ

Боковой желоб для выброса является неотъемлемой частью защитных устройств машины и его нельзя снимать ни при каких обстоятельствах, за исключением необходимости экономии места во время хранения или демонтажа для его последующей замены в случае поломки. Перед началом работы боковой желоб для выброса должен быть всегда установлен и находиться в рабочем состоянии.

1. С внутренней стороны бокового желоба для выброса (рис. 4.A) установить пружину (рис. 4.B), вставив конец (рис. 4.B.1) в отверстие и повернуть ее так, чтобы пружина (рис. 4.B) и конец (рис. 4.B.2) были плотно установлены в соответствующих гнездах.
2. Установить боковой желоб для выброса (рис. 4.A) в соответствии с опорами (рис. 4.C) на режущем узле и при помощи отвертки повернуть второй конец (рис. 4.B.2) пружины (рис. 4.B) так, чтобы он оказался бы с наружной стороны бокового желоба для выброса.
3. Вставить стержень (рис. 4.D) в отверстия опор (рис. 4.C) и бокового желоба для выброса так, чтобы он проходил внутри витков пружины (рис. 4.B) до полного выхода перфорированного конца из внутренней опоры.
4. Вставить штифт (рис. 4.E) в отверстие (рис. 4.D.1) стержня (рис. 4.D) и повернуть стержень так, чтобы два конца (рис. 4.E.1) штифта можно было бы загнуть (при помощи клещей) таким образом, чтобы он не мог бы выскочить и выпустить стержень наружу (рис. 4.D).

### ПРЕДУПРЕЖДЕНИЕ

Удостоверьтесь, что пружина функционирует правильно, надежно удерживая боковой желоб для выброса в низком положении, и что стержень хорошо вставлен и не может случайно выскочить. Убедитесь в том, что защита бокового выброса (рис. 5.A) опущена и заблокирована предохранительным рычагом (рис. 5.B).

### ВНИМАНИЕ

Перед демонтажом или обслуживанием дефлектора не забудьте нажать на предохранительный рычаг (рис. 6.B) и поднять защиту бокового выброса (рис. 6.A), что позволит осуществить демонтаж.

## ПРИМЕЧАНИЕ

Для демонтажа дефлектора выполните вышеуказанные действия по монтажу в обратном порядке.

### 5.4 МОНТАЖ БОКОВЫХ УСИЛИВАЮЩИХ ЭЛЕМЕНТОВ РЕЖУЩЕГО УЗЛА

Установите боковые усиливающие элементы на край режущего узла при помощи соответствующих винтов (рис. 7).

## 6. ОРГАНЫ УПРАВЛЕНИЯ И ФУНКЦИИ

### 6.1 КЛЮЧЕВОЙ ПЕРЕКЛЮЧАТЕЛЬ

Ключевой переключатель выполняет функцию главного выключателя, который включает или выключает цепи питания двигателей и функций машины.

Ключевой переключатель (рис. 8.А) имеет 2 положения:



1. **Извлечен.** Машина выключена. Все цепи отключены, и машина выключается. Нельзя включить никакие функции



2. **Вставлен до упора.** Машина включена. Цепи подключены, и машина находится в рабочем состоянии.

### 6.2 АВАРИЙНАЯ КНОПКА

Аварийная кнопка (Рис. 8.В) позволяет мгновенно выключить машину в аварийной ситуации.

У этой кнопки два положения:



1. **Активация:** после нажатия аварийной кнопки двигателя режущего узла и привода выключаются.



2. **Возобновление работы:** поверните аварийную кнопку по часовой стрелке, чтобы восстановить все функции. Для того чтобы запустить машину, повторите процедуру запуска с помощью ключа (пункт 7.4).

## ПРИМЕЧАНИЕ

Когда аварийная кнопка активна, запуск машины невозможен.

## УВЕДОМЛЕНИЕ

Ни при каких обстоятельствах нельзя использовать аварийную кнопку в качестве обычного способа остановки машины.

### 6.3 РЫЧАГИ ВКЛЮЧЕНИЯ / ОТКЛЮЧЕНИЯ ТРАНСМИССИИ

Рычаги включения / отключения трансмиссии (рис. 8.С) позволяют перемещать машину вручную, без зажигания.

Каждый из рычагов управления имеет два положения, обозначенные следующими символами:



1. **Трансмиссия включена:** с помощью рычага (рис. 8.С) в горизонтальном положении (А) машину можно перемещать при двух работающих двигателях.



2. **Трансмиссия выключена:** с помощью рычага (рис. 8.С) в нижнем положении (В) машину можно перемещать вручную без зажигания.

## ПРЕДУПРЕЖДЕНИЕ

С рычагами необходимо обращаться так, чтобы они оба всегда находились в одинаковом положении.

Не оставляйте машину без присмотра, когда рычаги находятся в положении (В).

## ПРЕДУПРЕЖДЕНИЕ

Перемещайте машину вручную только на ровной поверхности.

## РЕКОМЕНДАЦИЯ ПО ОБЕСПЕЧЕНИЮ БЕЗОПАСНОСТИ

Рычаги включения / отключения никогда нельзя удерживать в промежуточное положение. Это приводит к перегреву и повреждению трансмиссии.

### 6.4 УПРАВЛЕНИЕ НАПРАВЛЕНИЕМ ДВИЖЕНИЯ

Этот рычаг (рис. 8.Д) объединяет органы управления движением машины и включает привод задних колес, регулируя направление движения (поворот) и скорость при движении как вперед, так и назад.

Орган управления (рис. 8.Д.1) оборудован предохранительным рычагом (рис. 8.Д.2), который необходимо всегда держать нажатым при перемещении машины. После отпущения предохранительного рычага (рис. 8.Д.2) машина останавливается.

Регулятор направления (рис. 8.Д.1) используется для всех направлений движения, которые соответствуют указанным ниже действиям.

1. **Нейтральное положение:** машина остается неподвижной со включенными тормозами трансмиссии.







2. **Прямо вперед:** при постепенном перемещении регулятора вперед машина движется вперед по прямой с увеличивающейся скоростью.



3. **Поворот при движении вперед:** при постепенном перемещении регулятора вперед, вправо или влево, машина движется вперед и поворачивает вправо или влево с увеличивающейся скоростью.



4. **Поворот вправо:** при постепенном перемещении регулятора до упора вправо, машина вращается вокруг своей оси по часовой стрелке с увеличивающейся скоростью.



5. **Поворот влево:** при постепенном перемещении регулятора до упора влево, машина вращается вокруг своей оси против часовой стрелки с увеличивающейся скоростью.



6. **Задний ход по прямой:** при постепенном перемещении регулятора назад машина движется назад по прямой с увеличивающейся скоростью.



7. **Поворот при движении назад:** при постепенном перемещении регулятора назад, вправо или влево, машина движется назад и поворачивает вправо или влево с увеличивающейся скоростью.

## ПРИМЕЧАНИЕ

Привод отключается, когда оператор покидает свое сиденье.

## 6.5 РЕГУЛЯТОР ВЫСОТЫ СТРИЖКИ

Этим регулятором можно поднимать и опускать режущий узел, который можно устанавливать на 8 различных уровнях высоты стрижки (рис. 8.Е).



Восемь положений обозначены на табличке от «1» до «8», и соответствуют стольким же значениям высоты скашиваемой травы от 3 до 8 см.

Для того чтобы перейти от одного положения к другому, необходимо нажать рычаг разблокирования (рис. 8.Е.1) и переместить регулятор (рис. 8.Е.2) в одну из остановочных меток.

## 6.6 ДОПОЛНИТЕЛЬНЫЙ РАЗЪЕМ ДЛЯ ПРИНАДЛЕЖНОСТЕЙ USB

Этот разъем (рис. 8.Ф) предназначен для зарядки USB-устройств. Его единственным предназначением является зарядка.

Разъем не несет функции коммуникации с подключенным USB-устройством.

Разъем находится под напряжением, только когда ключ (рис. 8.А) вставлен до упора.

### ⚠ УВЕДОМЛЕНИЕ

Не заряжайте аксессуар, подключенный к USB-разъему, в дождливую, влажную погоду или в условиях высокой температуры с прямым воздействием солнечных лучей. Несоблюдение вышеупомянутого требования ведет к аннулированию гарантии и снимает с производителя всякую ответственность в случае возникновения проблем.

Не снимайте крышку с разъема USB под дождем или в пыльных местах.

Производитель снимает с себя всякую ответственность в случае повреждения аксессуара, подключенного к разъему USB, или потери данных во время его использования.

## 6.7 РАЗЪЕМ ДЛЯ ЗАРЯДКИ АККУМУЛЯТОРНОЙ БАТАРЕИ

Для получения доступа к разъему для зарядки необходимо поднять дверцу (рис. 8.Г) в задней части машины.

Для выполнения зарядки руководствуйтесь указаниями, приведенными в пункте 8.2.2.

## 6.8 КНОПочНАЯ ПАНЕЛЬ

Машина оснащена кнопочной панелью (рис. 8.Н), конфигурация которой зависит от модели (рис. 9) и включает органы управления и световые индикаторы, описанные ниже.



### Кнопка включения машины

Когда ключ вставлен до упора, этой кнопкой (рис. 9.А) можно включить машину и подключить все ее функции. О включении оповещает звуковой сигнал.

### ПРИМЕЧАНИЕ

Если выполняются все требования безопасности, загорается значок "READY" (рис. 9.М), указывающий на готовность машины к работе (см. гл. 7.4).



**Светодиодный индикатор батареи**  
Светодиодные индикаторы (рис. 9.В) обычно указывают на уровень заряда батареи машины, однако, особые комбинации горящих индикаторов свидетельствуют о неисправностях машины (см. гл. 15).



**Кнопка включения фар**  
Нажатием кнопки рис. 9.С можно включить/выключить фары.



**Индикатор "Bluetooth"**  
Значок рис. 9.Д загорается, когда машина и устройство обмена данными подключены.



**Кнопка включения/выключения режущих приспособлений**  
После нажатия кнопки рис. 9.Е режущие приспособления включаются/выключаются.

- Через несколько секунд после включения режущие приспособления будут готовы к работе.
- При выключении активируется тормоз, который останавливает вращение режущих приспособлений в течение нескольких секунд.

#### ПРИМЕЧАНИЕ

Если при включении режущих приспособлений не соблюдаются предусмотренные меры безопасности, машина выключается или не запускается (см. пункт 7.2.2).



**Индикатор «Внимание»**  
Индикатор (рис. 9.Ф), когда он светится, указывает на нарушение требований безопасности или на возможную неисправность машины (см. гл. 15).



**Индикатор аварийной кнопки**  
Значок (рис. 9.Г) загорается, когда аварийная кнопка активна (см. пункт 6.2).



**Индикатор присутствия оператора на борту носилки**  
Значок (рис. 9.Н) загорается, когда оператор отсутствует на сиденье (см. пункт 7.2.2).



**Индикатор рычага включения/отключения трансмиссии**  
Значок (рис. 9.И) загорается, когда трансмиссия не включена (см. пункт 6.3 и гл. 15).



**Индикатор перегрева контроллеров и/или двигателей**  
Значок (рис. 9.Л) указывает на перегрев электрических компонентов. См. гл. 15.



**Индикатор "Ready"**  
Индикатор (рис. 9.М) загорается, когда ключ вставлен до упора, после нажатия кнопки включения.

### 6.8.1 Кнопочная панель (тип "I") рис. 9



**Кнопка режима хода**  
После запуска машина автоматически устанавливается в «НОРМАЛЬНЫЙ» режим. Кнопка (рис. 9.Н) последовательно включает режимы «БЫСТРЫЙ» и «НОРМАЛЬНЫЙ».



**Индикатор режима хода**  
Значок (рис. 9.О) загорается, когда машина работает в режиме «БЫСТРЫЙ».

## 6.8.2 Кнопочная панель (тип "II") рис. 9



### Кнопка режима хода

#### «нормальный/медленный»

После запуска машина автоматически устанавливается в «НОРМАЛЬНЫЙ» режим. Кнопка (рис. 9.P) последовательно включает режимы «МЕДЛЕННЫЙ» и «НОРМАЛЬНЫЙ».



### Индикатор режима хода

#### «нормальный/медленный»

Значок (рис. 9.Q) загорается, когда машина работает в режиме хода «МЕДЛЕННЫЙ».



### Кнопка режима хода

#### «нормальный/быстрый»

После запуска машина автоматически устанавливается в «НОРМАЛЬНЫЙ» режим. Кнопка (рис. 9.R) последовательно включает режимы «БЫСТРЫЙ» и «НОРМАЛЬНЫЙ».



### Индикатор режима хода

#### «нормальный/быстрый»

Значок (рис. 9.S) загорается, когда машина работает в режиме «БЫСТРЫЙ».



### Кнопка скорости стрижки

После запуска машина автоматически устанавливается в «НОРМАЛЬНЫЙ» режим. Кнопка (рис. 9.T) активирует три скорости режущих приспособлений в последовательности «НОРМАЛЬНЫЙ» > «УСКОРЕНИЕ» > «НОРМАЛЬНЫЙ» > «ЭКО» > «НОРМАЛЬНЫЙ».



### Индикатор скорости стрижки

#### «ЭКО»

Значок (рис. 9.U) загорается, когда машина находится в режиме стрижки «ЭКО», и не горит, когда снова включается «НОРМАЛЬНЫЙ» режим. Режим «эко» позволяет значительно сэкономить энергию аккумуляторных батарей.

### ПРИМЕЧАНИЕ

Не рекомендуется использовать функцию «ЭКО» в сложных условиях (стрижка густой, высокой, влажной травы).



### Индикатор скорости стрижки

#### «ЭКО»

Значок (рис. 9.U) загорается, когда машина находится в режиме стрижки «ЭКО», и не горит, когда снова включается «НОРМАЛЬНЫЙ» режим. Режим «эко» позволяет значительно сэкономить энергию аккумуляторных батарей.

### ПРИМЕЧАНИЕ

Не рекомендуется использовать функцию «ЭКО» в сложных условиях (стрижка густой, высокой, влажной травы).



### Индикатор скорости стрижки

#### «ускорение»

Значок (рис. 9.V) загорается, когда машина находится в режиме стрижки «УСКОРЕНИЕ», и не горит, когда снова включается «НОРМАЛЬНЫЙ» режим.

## 6.9 ФУНКЦИЯ BLUETOOTH

Функция Bluetooth позволяет осуществлять прямое беспроводное подключение машины к устройству, расположенному на небольшом расстоянии. Для этого на устройстве должно быть установлено специальное приложение для обмена данными, которое можно скачать через QR-код (рис. 10), инструкция по использованию которого поставляется отдельно.



Подключение Bluetooth активируется автоматически при запуске машины, а успешное соединение с устройством подтверждается включением значка (рис. 9.D). Проверьте наличие связи между приложением и устройством.

## 7. ЭКСПЛУАТАЦИЯ МАШИНЫ

### ⚠ ПРЕДУПРЕЖДЕНИЕ

Правила безопасности приведены в гл. 2. Строго соблюдайте указания во избежание серьезных рисков и опасности.

### 7.1 ПОДГОТОВИТЕЛЬНЫЕ ОПЕРАЦИИ

Перед началом работы необходимо выполнить несколько проверок и операций, чтобы обеспечить

эффективную работу в условиях максимальной безопасности.

### 7.1.1 Проверка состояния батарей

Перед использованием машины в первый раз после покупки, полностью зарядите батарею. Каждый раз перед использованием проверяйте уровень заряда батареи (пункт 8.2.2).

### 7.1.2 Регулировка сиденья

Для того чтобы изменить положение сиденья, необходимо установить рычаг в верхнее положение (рис. 11.A) и переместить сиденье вдоль опорных направляющих до требуемого положения. Убедитесь, что сиденье зафиксировано в нужном положении, а рычаг вернулся в исходное положение. В отсутствие оператора запуск машины невозможен (см. 7.2.2).

### 7.1.3 Давление в шинах

Правильное давление в шинах является важным условием для обеспечения полного выравнивания режущего узла и, таким образом, для равномерной стрижки газона.

1. Отвинтить предохранительные колпачки.
2. Подсоединить клапаны к источнику сжатого воздуха, оснащенный манометром (рис. 12).
3. Отрегулировать давление в соответствии со значениями, указанными в таблице "Технические характеристики".

### 7.1.4 Подготовка машины к работе

#### ПРИМЕЧАНИЕ

Эта машина позволяет выполнять стрижку травы на газонах в различных режимах; перед началом работы уместно подготовить машину в соответствии с тем, как вы собираетесь выполнять скашивание.

#### a. Подготовка к скашиванию и боковая разгрузка травы на землю (только для моделей с боковой разгрузкой):

Всегда проверяйте правильность функционирования внутренней пружины желоба (рис. 5.A) и предохранительного рычага (рис. 5.B и 6.B), которые должны надежно удерживать желоб в нижнем положении.

#### b. Подготовка к скашиванию и измельчение травы

Если вы хотите постричь газон, тонко измельчить ее и оставить на газоне, по запросу возможна поставка комплекта для мульчирования (пункт 16.1), который необходимо закрепить, как указано в инструкции.

### 7.1.5 Регулировка положения колесиков, защищающих верхний слой почвы от повреждения

Функция колесиков, защищающих от повреждения верхнего слоя почвы – это сокращение рисков повреждения газона, вызванных волочением краев режущего купола по неровной поверхности почвы. Разместите колесики, как указано (пункт 8.3).

### 7.2 ПРОВЕРКИ БЕЗОПАСНОСТИ

Выполните следующие проверки безопасности и удостоверьтесь, что результаты проверок соответствуют данным, приведенным в таблице.

#### РЕКОМЕНДАЦИЯ ПО ОБЕСПЕЧЕНИЮ БЕЗОПАСНОСТИ

Прежде чем приступить к работе, всегда проверяйте безопасность машины.

#### 7.2.1 Общая проверка безопасности

Объект	Результат
Защита бокового выброса.	Целостность не нарушена. Повреждения отсутствуют. Монтаж выполнен правильно.
Рукоятка привода	Резиновая защита без порезов и трещин
Подайте машину вперед и назад, и отпустите рычаг направления	Машина замедляет ход и останавливается.
Предохранительные устройства	Их функционирование описано в пункте 7.2.2

#### 7.2.2 Проверка предохранительных устройств

Предохранительные устройства действуют согласно двум критериям:

- A. Предотвратить запуск электродвигателя, если не удовлетворяются все условия безопасной работы;
- B. выключить электродвигатель, если не выполняется хотя одно условие безопасной работы.

Состояние	Действие	Результат
Оператор должен сидеть. Рукоятка находится в центральном, «нейтральном» положении. Аварийная кнопка не активирована.	Вставьте ключ до упора в положение включения цепей.	Машина готова к включению.
Ключ вставлен до упора. Кнопка включения нажата (рис. 9.А), а индикатор (рис. 9.М) горит.	Оператор поднимается с сиденья.	Все функции отключаются. Индикатор (рис. 9.Ф) мигает, а индикатор (рис. 9.Н) загорается. 
Оператор должен сидеть. Рукоятка в положении переднего или заднего хода.	Попробовать включить машину.	Машина включается. Индикатор (рис. 9.Ф) мигает, а индикатор (рис. 9.І) загорается. 
Аварийная кнопка активирована.	Попробовать включить машину.	Машина включается, но рукоятка привода и кнопка включения режущих приспособлений не работают.
Машина включена и перемещается.	Отпустить рукоятку привода.	Машина замедляет ход и останавливается.

### ОПАСНОСТЬ

Если результат любой проверки отличается от приведенного в таблице, пользоваться машиной нельзя. Обращайтесь в сервисный центр для выполнения проверок и ремонта.

### ПРИМЕЧАНИЕ

Помните, что предохранительные устройства препятствуют запуску электродвигателя, если не удовлетворяются условия безопасной работы. В этих случаях, после восстановления условий, удовлетворяющих запуску, до осуществления повторного запуска машины, необходимо извлечь и снова вставить ключ (рис. 8.А).

### 7.2.3 Пробное перемещение

После завершения проверок выполните пробное перемещение, чтобы убедиться в отсутствии аномальных шумов или вибрации, в возможности плавного маневрирования с помощью рукоятки привода и в надлежащем реагировании машины на различные изменения положения.

### 7.3 ИСПОЛЬЗОВАНИЕ НА НАКЛОННЫХ УЧАСТКАХ

Соблюдайте ограничения, приведенные в таблице "Технические характеристики" и на "рис. 13" в любом направлении движения.

Помните, что нет "безопасных" склонов. При перемещении по наклонным газонам необходимо быть особенно внимательными. Во избежание опрокидывания или потери контроля над машиной:

- Никогда не косите поперек склона. По наклонным газонам необходимо перемещаться вверх/вниз и ни в коем случае не поперек склона, двигаясь передним ходом и соблюдая особую осторожность при изменении направления, чтобы расположенные выше колеса не столкнулись с препятствиями (камни, ветки, корни и т.д.), что может привести к боковому скольжению, опрокидыванию или потере контроля над машиной.
- При подъеме или спуске не останавливайтесь и не начинайте движение резко.
- Включайте привод плавно и с особой осторожностью во избежание опрокидывания машины.
- Снизить скорость:
  - перед любым изменением направления движения и на крутых поворотах;
  - перед началом движения по склону, особенно в направлении вниз, чтобы обеспечить себе пространство для безопасного торможения.
- Ни в коем случае не включайте задний ход, чтобы снизить скорость спуска: это может привести к

потере контроля над машиной, особенно на скользких участках.

## 7.4 ЗАПУСК

Для запуска машины:

1. Проверить, что обе трансмиссии включены (пункт 6.3).
2. Сесть на водительское место.
3. До конца вставить ключ (рис. 8.A).
4. Дождитесь завершения проверки электросистемы машины, во время которой загорятся значки на кнопочной панели.
5. Нажмите на кнопку включения (рис. 9.A)
6. Дождитесь непрерывного горения значка "Ready" (рис. 9.M).

### ПРИМЕЧАНИЕ

По окончании проверки электросистемы фары на мгновение включатся.

## 7.5 ОПИСАНИЕ РАБОТЫ

### 7.5.1 Ход и перемещение

Во время транспортировки:

1. отключите режущие приспособления (пункт 6.5);
2. установите режущий узел на максимальную высоту (положение «8»);
3. установите рукоятку привода так, чтобы машина двигалась в требуемом направлении и разогналась до желаемой скорости;
4. переместитесь на участок выполнения работ.

### ОПАСНОСТЬ

Включение привода должно выполняться, как описано выше (пункт 6.3) во избежание запрокидывания или потери контроля над машиной из-за слишком резкого сцепления, особенно под уклоном.

### 7.5.2 Задний ход

### ПРИМЕЧАНИЕ

Включение заднего хода необходимо осуществлять, когда машина стоит на месте.

При включении заднего хода все режимы перемещения временно отключаются, но они снова подключатся после установки рукоятки в положение переднего хода.

### 7.5.3 Скашивание травы

1. Установить режущий узел в рабочее положение (пункт 6.5).

2. Включите режущие приспособления (пункт 6.5) только на газоне, избегайте их включения на гравийном грунте или на очень высокой траве.
3. Очень осторожно начать постепенное продвижение и стрижку по заросшему травой участку.
4. Отрегулируйте скорость движения, скорость режущих приспособлений (если это предусмотрено) и высоту скашиваемой травы (пункт 6.4) в соответствии с состоянием газона (высота, плотность и влажность травы) и количеством скашиваемой травы.

### УВЕДОМЛЕНИЕ

Когда уровень заряда опускается ниже порогового значения 10%, первый индикатор батареи (рис. 9.B) начинает мигать. Если уровень заряда опускается ниже 4%, индикатор мигает быстрее, режущие приспособления отключаются, и необходимо вернуться и зарядить батарею.

### ПРИМЕЧАНИЕ

Внешний вид газона улучшится, если скашивание будет осуществляться на одной и той же высоте, попеременно в двух направлениях (рис. 14.A.B).

Выключайте режущие приспособления и устанавливайте режущий узел в самое высокое положение:

- Во время перемещения от одной рабочей зоны к другой.
- При пересечении участков без травы.
- При преодолении препятствий.

### 7.5.4 Советы по поддержанию газона в хорошем состоянии

- Чтобы поддерживать хороший внешний вид газона, чтобы он был зеленый и мягкий, его необходимо регулярно стричь. На газоне могут расти различные виды травы. При частом кошении быстрее растет трава с большим количеством корней, образующая плотный травяной покров; если же, наоборот, кошение производится не так часто, большее распространение получает высокая и дикая трава (клевер, ромашки и т.д.).
- Всегда предпочтительней косить траву, когда газон сухой.
- Режущие приспособления должны быть целыми и хорошо заточенными, чтобы скашивание проходило правильно и из-за неровного среза не пожелтели бы концы травы.
- Периодичность стрижки должна соответствовать росту травы, не допуская слишком сильного вырастания травы между одним скашиванием и другим.
- В теплое и сухое время года рекомендуется поддерживать немного более высокую траву, чтобы уменьшить высыхание почвы.

- Оптимальная высота травы ухоженного газона составляет 4-5 см, при одном скашивании не следует срезать более одной трети от общей высоты. Если трава очень высокая, скашивание лучше осуществлять в два приема с интервалом в один день; при первой стрижке режущие приспособления должны быть на максимальной высоте и желательно уменьшить ширину полосы скашиваемой травы, а при второй – режущие приспособления следует установить на желаемый уровень (рис. 15).
- Внешний вид газона будет лучше, если скашивание осуществляется попеременно в двух направлениях (рис. 14).
- Если режущий узел засоряется травой, лучше снизить скорость продвижения, поскольку она может быть слишком большой относительно состояния газона; если проблема не решилась, ее причиной могут быть плохо заточенные режущие приспособления или деформированный профиль ребер.
- Будьте особенно внимательны при скашивании вблизи кустарников и низких бордюрных камней, которые могут нарушить параллельность и повредить край режущего узла и режущие приспособления.

### 7.5.5 Завершение кошения

После завершения скашивания:

1. отключите режущие приспособления;
2. вернитесь назад, подняв режущий узел в максимально высокое (8) положение.

### 7.6 ОСТАНОВ

Для останова машины:

1. Отпустить рукоятку привода, чтобы машина остановилась.
2. Извлечь ключ и выключить машину.

### ПРИМЕЧАНИЕ

Чтобы сохранить заряд батареи, не оставляйте ключ вставленным, когда машина не используется.

### 7.7 ПОСЛЕ РАБОТЫ

1. Дайте машине остыть перед ее перемещением в любое помещение.
2. Проведите очистку (пункт 8.4).
3. Проверьте, что нет ослабленных или поврежденных компонентов. Если необходимо, замените поврежденные компоненты, а также затяните ослабленные винты и болты или обратитесь в авторизованный сервисный центр.
4. Разместите машину рядом с розеткой и зарядите батарею (пункт 8.2.2), чтобы она была на ходу для следующего использования.

Каждый раз, когда машина остается без присмотра, прежде чем покинуть водительское место и прежде чем припарковать машину:

1. Остановите машину;
2. Установите режущий узел на минимальную высоту «1»;
3. Удостоверьтесь, что все подвижные узлы полностью остановились;
4. Извлеките ключ.

### ⚠ ВНИМАНИЕ

Всегда храните машину в тени или в закрытом помещении при температуре ниже +35°C.

## 8. ПЛАНОВОЕ ТЕХНИЧЕСКОЕ ОБСЛУЖИВАНИЕ

### 8.1 ОБЩИЕ СВЕДЕНИЯ

#### ⚠ ОПАСНОСТЬ

Правила безопасности приведены в гл. 2. Строго соблюдайте указания во избежание серьезных рисков и опасности.

Перед любой проверкой, очисткой, техническим обслуживанием/регулировкой машины:

1. отключить режущее приспособление;
2. выключите машину;
3. удостоверьтесь, что все подвижные узлы полностью остановились;
4. извлеките ключ;

#### ⚠ ОПАСНОСТЬ

Никогда не оставляйте ключ вставленным в замок зажигания, либо в месте, доступном для детей или для других лиц, не способных управлять машиной.

5. прочитайте соответствующее руководство;
6. Наденьте подходящую одежду, рабочие перчатки и защитные очки.

Периодичность и описание операций технического обслуживания приведены в «Таблице технического обслуживания». Целью этой таблицы является помочь вам поддерживать эффективность и безопасность вашей машины. В ней указаны основные операции технического обслуживания машины и периодичность, предусмотренная для каждой из них. Выполняйте указанные действия по истечении первого из указанных сроков.

Использование неоригинальных и/или неправильно установленных запасных частей и дополнительного оборудования может отрицательно сказаться на работе и безопасности машины. Изготовитель не несет ответственности за ущерб, несчастные случаи или травмы, вызванные данными изделиями.

Оригинальные запчасти можно приобрести в сервисном центре или у авторизованных дистрибьюторов.

## 8.2 БАТАРЕЯ

### 8.2.1 Автономность батареи

На автономность батареи (и, следовательно, на площадь обрабатываемого газона до подзарядки) влияют следующие основные факторы:

- А.** Условия работы, требующие более высокого расхода электроэнергии (например, стрижка густой, высокой, влажной травы).
- В.** Действия оператора, которых следует избегать:
  - частое включение и выключение во время работы;
  - чрезмерное количество скашиваемой травы с учетом состояния газона;
  - слишком высокая скорость движения, исходя из количества травы, которую требуется скосить.
- С.** Условия окружающей среды, например, температура воздуха выше +35°C.

Для оптимизации автономности батареи рекомендуется:

- выполнять скашивание, когда газон сухой;
- стричь траву часто, чтобы она не была слишком высокой;
- установить увеличенную высоту скашивания, если трава очень высокая, а затем обработать этот участок еще раз, снизив высоту;
- не использовать машину в режиме “мульчирование”, если трава очень высокая;
- стричь траву при температуре воздуха от +5 до +35°C.

### 8.2.2 Зарядка батареи

Электроэнергию, необходимую для работы машины, обеспечивает батарея, которая требует надлежащего ухода для обеспечения ее эффективности и долгого срока службы.

Батарею вашей машины необходимо обязательно заряжать в следующих случаях:

- Перед использованием машины в первый раз после ее покупки.
- После достижения минимального порога заряда (рис. 12.F).
- Перед каждым длительным простоем машины
- Не реже одного раза в месяц во время хранения.
- Перед вводом в эксплуатацию после длительного простоя.

### ВНИМАНИЕ

Когда батарея не подключена к сети через специальное зарядное устройство, заряд батареи снижается, даже если машина не используется. Если батареи сильно разряжаются, они могут получить серьезные повреждения, что сделает их непригодными для использования. Гарантия не распространяется на повреждения, вызванные отсутствием регулярной подзарядки батареи.

### ВНИМАНИЕ

Подзарядка должна производиться исключительно с помощью соответствующего разъема (рис. 16.B) и входящего в комплект зарядного устройства (рис. 16.D) или устройства другого типа, указанного в таблице «Технические характеристики». Другие системы зарядки могут нанести батарее необратимые повреждения.

### ВНИМАНИЕ

Зарядку батареи следует производить в месте, защищенном от непогоды, в тени, при температуре воздуха от +5 до +35°C.

### ПРИМЕЧАНИЕ

Можно заряжать батарею в любое время, в том числе частично, без риска повреждения.

### РЕКОМЕНДАЦИЯ ПО ОБЕСПЕЧЕНИЮ БЕЗОПАСНОСТИ

Не выполняйте обслуживание или очистку машины во время зарядки батареи.

Для того, чтобы зарядить батарею:

- Разместите машину около заземленной розетки (чтобы не использовать удлинители) и извлеките ключ;
- Откройте заднюю дверцу (рис. 16.A);
- Подключите входящее в комплект зарядное устройство (рис. 16.D) к разъему для подзарядки (рис. 16.B) с помощью байонетного соединения, фиксирующего соединитель (рис. 16.C);
- Подключите зарядное устройство к сетевой розетке, вставив соответствующую вилку (рис. 17).



### Только для некоторых рынков:

Для зарядки батареи поставляется розетка с предохранительным дифференциальным выключателем (рис. 18.A), если он предусмотрен, к которой подключается кабель зарядного устройства (рис. 16.D).

Розетка с предохранительным дифференциальным выключателем должна быть подключена к сетевой розетке, после чего необходимо провести функциональную проверку:





1. Нажмите кнопку «СБРОС» (рис. 18.B), чтобы активировать работу. Контрольная лампа должна находиться в состоянии «ВКЛ» (рис. 18.C).
2. Нажмите кнопку «ТЕСТ» (рис. 18.D), чтобы провести функциональную проверку. Контрольная лампа должна находиться в состоянии «ВЫКЛ» (рис. 18.C).

### ОПАСНОСТЬ

Если функциональная проверка завершится неудачно, розетку с дифференциальным выключателем использовать нельзя. Если функциональная проверка завершится успешно, можно использовать розетку и приступить к зарядке.

Полная зарядка занимает около 2-8,5 часов (в зависимости от типа батареи и зарядного устройства), в течение которых светодиодные индикаторы (рис. 9.F) будут мигать. После достижения каждого порога заряда соответствующий светодиодный индикатор начинает гореть непрерывно, а остальные продолжают мигать.

Можно держать батарею в режиме зарядки неограниченное время.

Уровень заряда (УЗ)	Световая индикация
$УЗ > 80\%$	 1 2 3 4 5
$60\% \leq УЗ < 80\%$	 1 2 3 4 5
$40\% \leq УЗ < 60\%$	 1 2 3 4 5
$20\% \leq УЗ < 40\%$	 1 2 3 4 5
$10\% \leq УЗ < 20\%$	 1 2 3 4 5

Зарядку батареи можно прервать, когда уровень заряда находится между светодиодами 1 и 4.

### ВНИМАНИЕ

Не прерывайте зарядку, когда светодиод 5 мигает, а подождите, пока он загорится непрерывным светом. Когда все светодиоды горят непрерывным светом, батарея заряжена на 100%.

### УВЕДОМЛЕНИЕ

Время зарядки батареи может увеличиться, если машина использовалась в тяжелых рабочих условиях, с последующим сигналом перегрева батареи (глава 15).

### УВЕДОМЛЕНИЕ

Если батарея полностью разряжена, светодиодные индикаторы не горят до тех пор, пока не будет достигнут минимальный порог заряда.

После завершения зарядки система подзарядки снижает подачу тока ровно настолько, чтобы поддерживать и пополнять заряд батареи на оптимальном уровне.

### УВЕДОМЛЕНИЕ

Если зарядное устройство подключено к машине, и 5 светодиодов Рис. 9.B мигают одновременно, это означает, что зарядка не выполняется. Проверьте подключение зарядного устройства к электросети.

### ПРИМЕЧАНИЕ

Потребление энергии для поддержания заряда чрезвычайно низкое и не связано с существенными затратами.

### ПРИМЕЧАНИЕ

Во время зарядки все функции машины отключены, даже когда ключ вставлен до упора.

### ВНИМАНИЕ

Батарея, установленная на машине, была разработана и изготовлена для данного использования, поэтому:

- не отсоединяйте и не вынимайте батареи из соответствующих отсеков;
- не заменяйте батареи на неоригинальные батареи;
- не выполняйте действий, не описанных в данном руководстве.

В случае проблем с батареями обратитесь к своему дилеру.

### 8.3 КОЛЕСИКИ, ЗАЩИЩАЮЩИЕ ГАЗОН ОТ РАЗРЫВОВ

Различные положения установки колесиков позволяют выдерживать безопасное расстояние «Н» между краем режущего узла и поверхностью почвы (рис.19.А).

Отрегулировать положение колесиков, защищающих от повреждения верхний слой почвы, чтобы оно подошло для степени неровности грунта.

#### РЕКОМЕНДАЦИЯ ПО ОБЕСПЕЧЕНИЮ БЕЗОПАСНОСТИ

Эту операцию необходимо всегда выполнять с обоими колесиками, расположив их на одном уровне, когда машина выключена.

Чтобы изменить положение:

1. открутить и снять винт (рис. 19.В);
2. установить колесико (рис. 19.А) с проставкой (рис. 19.С) в отверстие, соответствующее требуемой высоте;
3. затянуть до упора винт (рис. 19.В) в гайке (рис. 19.Д).

### 8.4 ОЧИСТКА

После каждого использования чистите машину согласно приведенным ниже указаниям.

#### 8.4.1 Очистка машины

- Очистите машину снаружи, промыв пластмассовые части кузова губкой, смоченной водой и моющим средством, действуя очень осторожно, чтобы не замочить электродвигатели, батарею и детали электрооборудования.
- Для предотвращения опасности возгорания очистите двигатель и отсек батареи от остатков травы, листьев или излишков смазки.
- Следите за тем, чтобы на кнопочной панели и на защите рукоятки привода не было грязи и отходов стрижки.

#### ВНИМАНИЕ

Для мойки кузова и электродвигателей никогда не используйте воду под давлением и агрессивные жидкости.

#### 8.4.2 Очистка режущего узла

Тщательно очищайте режущий узел для удаления всех остатков травы или засохшей земли.

#### ПРЕДУПРЕЖДЕНИЕ

Во время очистки режущего узла работайте в состоянии от людей и животных.

#### a. Очистка внутренней части

#### ВНИМАНИЕ

Промывку внутренней части режущего узла и выбросного канала необходимо осуществлять с установленным боковым желобом для выброса или с пробкой мульчирования.

1. Расположите машину на ровной поверхности с твердым полом.
2. Подсоедините шланг подачи воды к одному из двух специальных штуцеров(рис. 20.А) и включите воду.
3. Сядьте на сиденье водителя, удерживайте рукоятку привода в центральном «нейтральном» положении и запустите машину.
4. Установите режущий узел в самое нижнее положение и включите режущие приспособления.
5. Дайте воде течь в течение нескольких минут, а затем выключите машину.
6. Перекройте подачу воды и отсоедините шланг от штуцера.
7. Повторите эти действия на другом штуцере.

#### b. Очистка наружной части

#### РЕКОМЕНДАЦИЯ ПО ОБЕСПЕЧЕНИЮ БЕЗОПАСНОСТИ

В целях поддержания оптимального уровня эффективности и безопасности машины, необходимо, чтобы на верхней части режущего узла не скапливались засохшие комки земли и травы.

Для очистки верхней части режущего узла:

- полностью опустите режущий узел (положение «1»);
- продуть струей сжатого воздуха (рис. 21).

### 8.5 СМАЗКА

Объект	Действие
Режущий узел	Смазать точки подъема маслом (рис. 22.А).
Оси задних колес	Снять колеса. Смазать оси смазкой (пункт 9.3.4) (рис. 22.В).

## 8.6 КРЕПЕЖНЫЕ ГАЙКИ И ВИНТЫ

Следите за тем, чтобы гайки и винты были затянуты, для уверенности в том, что машина всегда безопасна при работе.

## 9. ВНЕОЧЕРЕДНОЕ ТЕХНИЧЕСКОЕ ОБСЛУЖИВАНИЕ

### 9.1 РЕКОМЕНДАЦИИ ДЛЯ ОБЕСПЕЧЕНИЯ ВАШЕЙ БЕЗОПАСНОСТИ

#### РЕКОМЕНДАЦИЯ ПО ОБЕСПЕЧЕНИЮ БЕЗОПАСНОСТИ

Необходимо немедленно обратиться к дистрибьютору или в специализированный сервисный центр, если будут выявлены сбои в работе:

- нейтральное положение рукоятки привода (рабочий тормоз);
- включение и выключение режущих приспособлений;
- включение привода для движения вперед, назад или при смене направления.

### 9.2 РЕЖУЩИЙ УЗЕЛ / РЕЖУЩИЕ ПРИСПОСОБЛЕНИЯ

#### 9.2.1 Выравнивание положения режущего узла

Для равномерной стрижки газона необходимо, чтобы режущий узел был хорошо отрегулирован (рис. 15). В случае неравномерной стрижки проверьте давление в шинах (пункт 7.1.3).

Если этого недостаточно для получения равномерной стрижки, свяжитесь с вашим дистрибьютором для выполнения выравнивания режущего узла.

#### 9.2.2 Режущие приспособления

Плохо заточенное режущее приспособление выдирает траву и приводит к пожелтению газона.

#### РЕКОМЕНДАЦИЯ ПО ОБЕСПЕЧЕНИЮ БЕЗОПАСНОСТИ

Всегда заменяйте всю пару поврежденных, искрильных или изношенных режущих приспособлений для сохранения балансировки.

#### ПРЕДУПРЕЖДЕНИЕ

Все выполняемые на режущих приспособлениях операции (демонтаж, заточка, балансировка, ремонт, монтаж и/или замена) являются сложными и требуют специальных навыков, помимо использования соот-

ветствующего инструмента; в целях безопасности, они должны всегда выполняться в специализированном сервисном центре.

#### ВНИМАНИЕ

Всегда используйте оригинальные режущие приспособления, имеющие код, указанный в таблице «Технические характеристики».

#### ПРИМЕЧАНИЕ

Учитывая развитие гаммы продукции, режущие приспособления, указанные в таблице «Технические характеристики», могут со временем быть заменены другими, с аналогичными характеристиками взаимозаменяемости и безопасности в работе.

### 9.3 ЗАМЕНА ПЕРЕДНИХ / ЗАДНИХ КОЛЕС

#### 9.3.1 Подготовительные операции

#### ОПАСНОСТЬ

Используйте подходящее подъемное устройство.

Перед заменой колес выполните следующие операции:

1. Расположите машину на твердой и ровной поверхности, чтобы она была в устойчивом положении.
2. Остановите машину;
3. Извлеките ключ.

#### 9.3.2 Замена задних колес

1. Убедитесь, что домкрат в сложенном состоянии имеет высоту, соответствующую расстоянию от точки установки до земли.
2. Проверьте, что домкрат в точности перпендикулярен земле.
3. Включите трансмиссию, чтобы заблокировать задние колеса (пункт 6.3.1);
4. Установите деревянные клинья (рис. 23.A) перед и за двумя передними колесами (рис. 23.B), чтобы предотвратить случайное движение машины при подъеме обоих задних колес (рис. 23.C) над уровнем земли;
5. Расположите домкрат (рис. 24.A) в центре двух тяг (рис. 24.B), соединяющих блоки трансмиссии (рис. 24.C), и вставьте деревянную прокладку (рис. 24.D), чтобы не повредить тяги и обеспечить надлежащую устойчивость в точке подъема;

## ПРИМЕЧАНИЕ

Домкрат, установленный, как описано выше, позволяет поднять оба колеса.

- С помощью домкрата поднимите машину ровно настолько, чтобы можно было легко снять заменяемое колесо.

## ⚠ РЕКОМЕНДАЦИЯ ПО ОБЕСПЕЧЕНИЮ БЕЗОПАСНОСТИ

Проверьте, что во время подъема машина остается в устойчивом и неподвижном положении. Если вы заметите, что что-то идет не так, немедленно опустите домкрат, проверьте и устраните возможные проблемы, а затем снова поднимите машину.

- Снимите крышку (рис. 25.A).
- При помощи отвертки извлеките эластичное кольцо (рис. 25.B) и шайбу буртика (рис. 25.C).
- Снимите колесо, подлежащее замене.
- Нанесите на ось (рис. 25.D) консистентную смазку.
- Установите запасное колесо.
- Вновь аккуратно установите шайбу буртика, эластичное кольцо и крышку.

## ПРИМЕЧАНИЕ

Необходимо убедиться, что задние колеса имеют одинаковый диаметр и оба накачаны до предписанного давления (рис. 26.A). В случае нарушения соосности колес (рис. 26.B) и неровной стрижки травы необходимо отрегулировать соосность режущего узла в авторизованном сервисном центре.

### 9.3.3 Замена передних колес

- Включите трансмиссию, чтобы заблокировать задние колеса (пункт 6.3.1), чтобы предотвратить случайное движение машины;
- Поместите деревянную доску толщиной примерно 2-3 см (рис. 27.A) под переднее колесо, противоположное (рис. 27.B) колесу, подлежащему замене, чтобы заменяемое колесо (рис. 27.C) тоже приподнялось ровно настолько, чтобы его можно было легко снять.
- Удерживая винт (рис. 28.A) в неподвижном положении, отверните гайку (рис. 28.B).
- Выкрутите винт (рис. 28.A) с шайбами (рис. 28.C) и снимите колесо (рис. 28.D).
- Установите запасное колесо.
- Вновь аккуратно установите винт и шайбы, а затем затяните гайку (рис. 28.B) до упора.

### 9.3.4 Ремонт или замена шин

Используются бескамерные шины «Tubeless», поэтому замену или ремонт в случае прокола шины необходимо осуществлять в шиномонтаже, согласно процедуре, предусмотренной для этого типа автопокрышек.

## 10. ХРАНЕНИЕ

В случае, если машина будет храниться более 30 дней, необходимо:

- Извлеките ключ зажигания.
- Тщательно почистить машину.
- Проверить, что машина не имеет повреждений. Если необходимо, свяжитесь с авторизованным сервисным центром.
- Храните машину:
  - с опущенным режущим узлом
  - с включенными трансмиссиями;
  - в сухом помещении;
  - в защищенном от непогоды месте, в тени, при температуре воздуха от +0 до +40°C;
  - по возможности, накройте машину чехлом;
  - вне досягаемости детей;
  - удостоверьтесь, что вы убрали ключи и инструмент, использовавшиеся для обслуживания.

## ⚠ ВНИМАНИЕ

Необходимо полностью заряжать батарею не реже одного раза в месяц и всегда перед возобновлением работы после простоя.

В момент возобновления эксплуатации машины необходимо подготовить ее, как указано в главе "7. Использование машины".

## 11. ПЕРЕМЕЩЕНИЕ И ТРАНСПОРТИРОВКА

- При перемещении машины необходимо:
  - отключить режущее приспособление;
  - установить режущий узел на максимальную высоту;
  - остановите машину и извлеките ключ зажигания;
  - выключите трансмиссию (пункт 6.4).
- При перевозке машины на автотранспорте или прицепе необходимо:
  - используйте пандусы, ширина, длина и прочность которых соответствуют весу и габаритам машины;
  - поднимите режущий диск на максимальную высоту стрижки с помощью регулировочного рычага;

- погрузить машину без водителя с выключенным электродвигателем и извлеченным из замка ключом зажигания исключительно толканием, привлекая соответствующее количество людей;
- полностью опустите режущий узел;
- выключите машину и извлеките ключ;
- включите трансмиссию (пункт 6.4);
- закрепите машину на транспортном средстве, используя два задних крепления. Не закрепляйте машину на элементах, которые могут быть повреждены.

### РЕКОМЕНДАЦИЯ ПО ОБЕСПЕЧЕНИЮ БЕЗОПАСНОСТИ

Если вы считаете, что не сможете безопасно выполнить перемещение или транспортировку, обратитесь в сервисный центр.

## 12. СЕРВИСНОЕ ОБСЛУЖИВАНИЕ И РЕМОНТ

В этом руководстве изложены все указания, необходимые для управления машиной и для правильного выполнения основных операций технического обслуживания, которое должен выполнять пользователь.

Для выполнения всех действий по регулировке и обслуживанию, не описанных в этом руководстве, обращайтесь к Вашему дистрибьютору или в специализированный сервисный центр, располагающий подготовленным персоналом и оборудованием, необходимыми для правильного выполнения работы, поддержания уровня безопасности и восстановления первоначального состояния машины.

Операции, выполненные в неподходящих для этого структурах или неквалифицированными людьми, приводят к аннулированию гарантии в любой форме и всех обязанностей и ответственности Изготовителя.

- Только авторизованные сервисные центры могут выполнять гарантийный ремонт и обслуживание.
- Авторизованные сервисные центры используют только оригинальные запасные части. Оригинальные запасные части и дополнительное оборудование были специально разработаны для машин данного типа.
- Использование неоригинальных запасных частей и дополнительного оборудования не утверждено Изготовителем; использование неоригинальных запасных частей и дополнительного оборудования снижает уровень безопасности машины, а также

снимает с изготовителя все обязательства и ответственность.

- Рекомендуется раз в год отвозить машину в авторизованный сервисный центр для обслуживания, ухода и проверки исправности предохранительных устройств.

## 13. УСЛОВИЯ ГАРАНТИИ

Условия гарантии распространяются только на потребителей, т.е. не на профессиональных пользователей. Гарантия распространяется на все дефекты качества материалов и изготовления, подтвержденные местным дистрибьютором или специализированным сервисным центром во время действия гарантийного периода. Применение гарантии ограничивается ремонтом или заменой детали, которая была признана дефективной.

Условием применения гарантии является правильное техобслуживание машины.

Пользователь должен будет scrupulously следовать всем указаниям, изложенным в приложенной документации.

Гарантия не покрывает ущерб, вызванный:

- Недостаточным ознакомлением с сопроводительной документацией (руководством по эксплуатации).
- Неправильным использованием.
- Невнимательностью, небрежностью.
- Внешними причинами (удары молнии, удары, наличие посторонних предметов во внутренней части машины) или несчастными случаями.
- Неправильными или неразрешенными изготовителем эксплуатацией и монтажом.
- Неправильным техобслуживанием.
- Модификацией машины.
- Использованием неоригинальных запчастей (адаптируемых частей).
- Использованием дополнительных приспособлений, не поставленных или не утвержденных Изготовителем.

Гарантия также не распространяется на:

- Операции по плановому/внеплановому техобслуживанию (описанные в руководстве по эксплуатации).
- Естественный износ таких расходных материалов, как режущие приспособления, фары, колеса, предохранительные болты и провода.
- Нормальный износ.
- Ухудшение эстетического состояния машины из-за ее эксплуатации.
- Опоры режущих приспособлений.
- Любые дополнительные расходы, связанные с применением гарантии, такие как транспортные расходы до пользователя, транспортировка машины продавцу, аренда аналогичного оборудования или вызов внешней компании для осуществления

любых работ по техобслуживанию.

Права пользователя защищает законодательство его страны. Установленные национальным законодательством права покупателя не ограничиваются данной гарантией.

## 14. ТАБЛИЦА ТЕХНИЧЕСКОГО ОБСЛУЖИВАНИЯ

В поля сбоку вы можете занести дату и количество часов работы, после которых были выполнены эти операции.

Операция	Периодичность (час)	Выполнено (Дата или часы)					Примечания
Контроль всех креплений	Каждый раз перед использованием						
Контроль давления в шинах	Каждый раз перед использованием						пункт 7.1.3
Проверка безопасности/Проверка органов управления	Каждый раз перед использованием						пункт 7.2
Проверка рычага разблокировки трансмиссии	Каждый раз перед использованием						пункт 6.3
Монтаж/проверка защитных приспособлений на выпускном отверстии	Каждый раз перед использованием						пункт 5.3
Зарядка батареи	Каждый раз перед использованием Каждый раз после работы Перед длительным хранением						пункт 8.2
Общая очистка и проверка	Каждый раз после работы						пункт 8.4
Проверка наличия повреждений на машине. Если необходимо, свяжитесь с авторизованным сервисным центром.	Каждый раз после работы						
Проверка крепления и заточки режущих приспособлений	25						*
Замена режущих приспособлений	100						*
Общая смазка	25						пункт 8.5 **





\* Операция, которая должна быть выполнена через вашего дистрибьютора или в специализированном сервисном центре.

\*\* Смазка всех шарнирных соединений следует проводить каждый раз перед длительным простоем машины.

## 15. ВЫЯВЛЕНИЕ НЕПОЛАДОВ

Неполадка	Причина	Способ устранения
1. Машина не включается.	Батарея разряжена.	Зарядить батарею (пункт 8.2.2).

2. Неравномерное скашивание	Затупились ножи	Обратиться в авторизованный сервисный центр.
	Слишком высокая скорость движения по отношению к высоте подстригаемой травы.  Режущий узел заполнен травой.	Снизить скорость движения и/или увеличить высоту стрижки.  Подождать, когда трава высохнет.  Прочистить режущий узел.
3. Аномальная вибрация во время использования.	Разбалансированы ножи.  Плохо закреплены ножи.  Плохо закреплены отдельные части.  Наличие повреждений	Обратиться в авторизованный сервисный центр для проверок, замены и ремонта.
4. Значок (рис. 9.B) горит, а светодиодные индикаторы батареи 2 и 5 мигают.  	Перегрузка батареи по тону по следующим причинам:	
	1. Слишком тяжелые рабочие условия.  2. Слишком крутой склон.	Снизить скорость движения. Увеличить высоту стрижки.  Снизить скорость движения и проверить уклон рабочего участка.
5. Значок (рис. 9.L) мигает. Все остальные индикаторы на кнопочной панели (значки/светодиодные индикаторы) работают и видны.  	Предварительная сигнализация перегрева батареи, двигателя машины и/или двигателей режущих приспособлений по следующим причинам:	
	1. Слишком тяжелые рабочие условия.	Снизить скорость движения. Увеличить высоту стрижки.
Значки (рис. 9.F) и (рис. 9.L) горят, а светодиодные индикаторы батареи 2 и 4 мигают.  	Чрезмерно высокая/низкая температура батареи по следующим причинам:	Выключить машину, подождать не менее 5 минут, а затем снова запустить ее.
	1. Слишком тяжелые рабочие условия.  2. Ненадлежащие окружающие условия.	Снизить скорость движения. Увеличить высоту стрижки.  Работать в среде с температурой, соответствующей проектным условиям эксплуатации машины.
6. Значок (рис. 9.F) горит, а светодиодные индикаторы батареи 1, 4 и 5 мигают.  	Перегрузка режущих приспособлений по тону по следующим причинам:	
	1. Слишком тяжелые рабочие условия.  2. Засор не позволяет вращаться режущим приспособлениям.	Снизить скорость движения. Увеличить высоту стрижки.  Устранить засор.
	3. Режущий узел заполнен травой.	Прочистить режущий узел.

<p>7. Значки (рис. 9.F) и (рис. 9.L) горят, а светодиодные индикаторы батареи 1 и 3 мигают.</p> 	<p>Чрезмерно высокая температура двигателей режущих приспособлений по следующим причинам:</p> <p>Слишком тяжелые рабочие условия.</p>	<p>Выключить машину, подождать не менее 5 минут, а затем снова запустить ее.</p> <p>Снизить скорость движения.</p> <p>Увеличить высоту стрижки.</p>
<p>8. Значок (рис. 9.F) горит, а светодиодные индикаторы батареи 1, 3 и 5 мигают.</p> 	<p>Двигатели режущих приспособлений глохнут из-за низких оборотов по следующим причинам:</p> <p>1. Слишком тяжелые рабочие условия.</p> <p>2. Засор не позволяет вращаться режущим приспособлениям.</p> <p>3. Режущий узел заполнен травой.</p>	<p>Снизить скорость движения.</p> <p>Увеличить высоту стрижки.</p> <p>Устранить засор.</p> <p>Прочистить режущий узел.</p>
<p>9. Значки (рис. 9.F) и (рис. 9.L) горят, а светодиодные индикаторы батареи 1, 2 и 4 мигают.</p> 	<p>Чрезмерно высокая температура двигателя машины по следующим причинам:</p> <p>1. Двигатель машины под нагрузкой.</p> <p>2. Слишком крутой склон.</p> <p>3. На колесах слишком много грязи.</p>	<p>Выключить машину и подождать не менее 5 минут прежде чем повторить процедуру запуска.</p> <p>Снизить скорость движения.</p> <p>Снизить скорость и проверить уклон рабочего участка.</p> <p>Убедиться, что колеса не заблокированы, и при необходимости почистить их.</p>
<p>10. Значки (рис. 9.F) и (рис. 9.I) горят, а светодиодные индикаторы батареи 1, 2, 4 и 5 мигают.</p> 	<p>Запуск машины осуществлен с не отпущенным рычагом направления (рис. 8.D.1) (не в нейтральном положении).</p>	<p>Выключить машину и повторить процедуру запуска только после того, как вы убедитесь, что рычаг направления (рис. 8.D.1) находится в нейтральном положении (пункт 6.4.1).</p>
<p>11. Значки (рис. 9.F) и (рис. 9.I) горят, а светодиодные индикаторы батареи 1, 2, 3 и 5 мигают.</p> 	<p>Один или оба рычага включения/выключения трансмиссии (рис. 8.C) находятся в положении с выключенной трансмиссией.</p>	<p>Проверить положение рычагов включения/выключения трансмиссии и, при необходимости, вернуть их в положение включенной трансмиссии (пункт 6.3).</p> <p>Если проблема не исчезнет, обратитесь в сервисный центр.</p>
<p>12. Светодиодные индикаторы батареи (рис. 9.B) включаются и выключаются последовательно слева направо и наоборот.</p>	<p>Ошибка связи между электронными модулями на борту машины.</p>	<p>Выключить машину и повторить процедуру запуска.</p> <p>Если проблема не исчезнет, обратитесь в сервисный центр.</p>



---

## **ПРИМЕЧАНИЕ**

---

В случае возникновения других неисправностей, не приведенных в данной таблице, незамедлительно обратитесь в авторизованный сервисный центр.

---

## **16. ДОПОЛНИТЕЛЬНОЕ ОБОРУДОВАНИЕ**

### **16.1 КОМПЛЕКТ ДЛЯ МУЛЬЧИРОВАНИЯ**

Тонко измельчает скошенную траву и оставляет ее на газоне (рис. 29.А).

### **16.2 ЗАРЯДНОЕ УСТРОЙСТВО (БЫСТРАЯ ЗАРЯДКА)**

Зарядное устройство, позволяющее сократить время подзарядки батареи. Перечень зарядных устройств, омологированных для данной машины, приведен в таблице «Технические характеристики».

Позволяет поддерживать батарею в состоянии готовности в периоды простоя, обеспечивая оптимальный уровень заряда и более долгий срок службы батареи (рис. 29.В).

### **16.3 ТКАНЕВЫЙ ЧЕХОЛ**

Защищает машину от пыли, когда она не используется (рис. 29.С).



## OBSAH

1. VŠEOBECNÉ INFORMÁCIE .....	2	9.3 Výmena predných / zadných kolies ...	21
2. VŠEOBECNÉ BEZPEČNOSTNÉ UPOZORNENIA .....	2	10. SKLADOVANIE .....	22
3. BEZPEČNOSTNÉ UPOZORNENIA PRE KOSAČKU SO SEDIACOU OBSLUHOU ....	5	11. MANIPULÁCIA A PREPRAVA .....	22
3.1 Inštrukcia .....	5	12. SERVISNÁ SLUŽBA A OPRAVY .....	23
3.2 Prípravné úkony .....	5	13. ZÁRUČNÉ PODMIENKY .....	23
3.3 Počas použitia .....	6	14. TABUĽKA ÚDRŽBY .....	24
3.4 Údržba a skladovanie .....	6	15. IDENTIFIKÁCIA PORÚCH .....	24
4. OBOZNÁMENIE SA SO STROJOM .....	7	16. PRÍSLUŠENSTVO .....	27
4.1 Popis stroja a určené použitie .....	7	16.1 Súprava pre „mulčovanie“ .....	27
4.2 Výstražné symboly .....	8	16.2 Nabíjanie akumulátora (rýchle nabíjanie) .....	27
4.3 Identifikačný štítok .....	8	16.3 Krycia plachta .....	27
4.4 Hlavné časti .....	9		
5. MONTÁŽ .....	9		
5.1 Komponenty a vybavenie .....	9		
5.2 Montáž sedadla .....	9		
5.3 Montáž vychyl'ovača bočného vyhadzovania .....	9		
5.4 Montáž bočných výstuží montážneho celku kosiacich zariadení .....	10		
6. OVLÁDACIE PRVKY A SLUŽBY .....	10		
6.1 Kľúč súhlasu .....	10		
6.2 Núdzové tlačidlo .....	10		
6.3 Páky zaradenia/vyradenia prevodovky .....	10		
6.4 ovládací prvok SMER .....	11		
6.5 Kľuka nastavenia výšky kosenia .....	11		
6.6 Pomocná zásuvka pre USB príslušenstvo .....	11		
6.7 Zásuvka na nabíjačku akumulátora ...	11		
6.8 Tlačidlový panel .....	12		
6.9 Funkcia Bluetooth .....	13		
7. POUŽITIE STROJA .....	13		
7.1 Prípravné úkony .....	13		
7.2 Bezpečnostné kontroly .....	14		
7.3 Použitie stroja na svahoch .....	15		
7.4 Štartovanie .....	16		
7.5 Pracovná činnosť .....	16		
7.6 Zastavenie .....	17		
7.7 Po použití .....	17		
8. BEŽNÁ ÚDRŽBA .....	17		
8.1 Všeobecné informácie .....	17		
8.2 Akumulátor .....	18		
8.3 antiskalповacie kolieska .....	20		
8.4 Čistenie .....	20		
8.5 Mazanie .....	20		
8.6 Fixačné skrutky a matice .....	21		
9. MIMORIADNA ÚDRŽBA .....	21		
9.1 Odporúčania na zaistenie bezpečnosti .....	21		
9.2 Montážny celok kosiacich zariadení / kosiace zariadenia .....	21		



v prostredí s horľavými kvapalinami, plynni alebo prachom. Keď je elektrické náradie v činnosti, tvoria sa iskry, ktoré môžu zapáliť prach alebo výpary.

- c) Pri používaní elektrického náradia zabezpečte, aby boli deti a iné osoby v dostatočnej vzdialenosti. Rozptýlenie môže spôsobiť stratu kontroly.

## 2) Elektrická bezpečnosť

- a) Zástrčka nabíjačky akumulátora musí byť kompatibilná so zásuvkou elektrického rozvodu. Nikdy nemeňte zástrčku. Nepoužívajte adaptéry spolu s káblom nabíjačky akumulátora vybaveným uzemnením. Nevymenené zástrčky, vhodné pre daný druh zásuvky, znižujú riziko zásahu elektrickým prúdom.
- b) Zástrčka elektrického náradia musí byť vhodná pre zásuvku elektrickej siete. Nikdy nemeňte zástrčku. Pri použití elektrického náradia vybaveného uzemnením nepoužívajte adaptéry. Nevymenené zástrčky, vhodné pre daný druh zásuvky, znižujú riziko zásahu elektrickým prúdom.
- c) Nedotýkajte sa telom ukostrených alebo uzemnených povrchov, ako sú rúrky, radiátory, sporáky, chladničky. Riziko zásahu elektrickým prúdom sa zvyšuje, ak je telo ukostrené alebo uzemnené.
- d) Nevystavujte elektrické náradie dažďu, ani ho nenechávajte vo vlhkom prostredí. Voda, ktorá vnikne do elektrického náradia, zvyšuje riziko zásahu elektrickým prúdom.
- e) Neťahajte za kábel nabíjačky, aby ste vytiahli zástrčku. Udržujte kábel nabíjačky akumulátora v dostatočnej vzdialenosti od zdrojov tepla, oleja, rozpúšťadiel, ostrých predmetov, ostrých hrán alebo pohybujúcich sa častí. Poškodený alebo zamotaný kábel zvyšuje riziko zásahu elektrickým prúdom.
- f) Nepoužívajte kábel nesprávnym spôsobom. Nepoužívajte kábel na premiestnenie elektrického náradia, neťahajte zaň, ani ho nepoužívajte na vytiahnutie zástrčky zo zásuvky. Udržujte kábel v dostatočnej vzdialenosti od zdrojov tepla, oleja, ostrých hrán alebo pohybujúcich sa častí. Poškodený alebo zamotaný kábel zvyšuje riziko zásahu elektrickým prúdom.
- g) Keď sa elektrické náradie používa vonku, používajte predĺžovací kábel vhodný na použitie vonku. Použitie predĺžovacieho kábla vhodného na

použitie vonku znižuje riziko zásahu elektrickým prúdom.

- h) Ak sa nedá vyhnúť použitiu elektrického náradia vo vlhkom prostredí, použite zásuvku elektrickej siete chránenú prúdovým chráničom (RCD – Residual Current Device). Použitie RCD znižuje riziko zásahu elektrickým prúdom.
- i) Nabíjačku akumulátora pripájajte iba do zásuviek, ktorých sieťové napätie a frekvencia sú uvedené na štítku.

## NEBEZPEČENSTVO

Vlhkosť a elektrická energia nesmú prísť do kontaktu. A preto:

- Manipulácia s elektrickými káblami a ich zapájanie musia byť vykonávané na suchu.
- Zabráňte, aby zásuvka elektrickej siete alebo kábel prišiel do styku s mokrym prostredím (mláka alebo vlhký terén).
- V prípade potreby použite nástavce s integrovanými vodotesnými a schválenými zásuvkami dostupnými na trhu.
- Zásuvku na nabíjanie pripojenú k elektrickej sieti budovy musí pripraviť kvalifikovaný elektrikár a musí byť adekvátne chránená prúdovým chráničom (RCD prúdový chránič) s vypínacím prúdom v súlade s platnými predpismi.
- Nesprávne pripojenie môže mať za následok skraty a vážne ublíženie na zdraví vrátane smrti.

### • Aby sa zabránilo prerušeniu dodávky elektrického prúdu počas nabíjania:

- Skontrolujte, či je celková kapacita elektrického rozvodu vhodná.
- Pripojte stroj do zásuvky elektrickej siete, umožňujúcej dostatočný prúdový odber.
- Zabráňte súčasnému použitiu iných elektrických zariadení s vysokým prúdovým odberom.

## 3) Osobná bezpečnosť

- a) Pri použití elektrického náradia buďte opatrní, dávajte pozor na to, čo sa deje, a správajte sa rozumne. Elektrické náradie nepoužívajte, keď ste unavení alebo pod vplyvom drog, alkoholu alebo liekov. Jeden okamih nepozornosti pri používaní elektrického náradia vám môže spôsobiť vážne ublíženie na zdraví.
- b) Používajte osobné ochranné prostriedky. Vždy používajte ochranné okuliare. Použitie osobných ochranných pomôcok, ako je protiprachový respirátor, protišmyková bezpečnostná obuv,

*ochranná prilba alebo chrániče sluchu, znižuje riziko ublíženia na zdraví.*

- c) **Zabráňte náhodnému uvedeniu do chodu.** Pred vloženíím zástrčky, uchopením do rúk alebo prepravou elektrického náradia sa uistite, že vypínač je v polohe „OFF“. Nosenie elektrického náradia s prstom na vypínači alebo jeho pripojenie k zásuvke s vypínačom v polohe „ON“ zvyšuje riziko úrazu.
- d) **Pred zapnutím elektrického náradia odložte všetky kľúče alebo nastavovacie nástroje.** Kľúč alebo nástroj, ktorý zostane v styku s otáčajúcou sa časťou stroja, vám môže spôsobiť úraz.
- e) **Nenakláňajte sa. Neustále udržiujte vhodnú polohu a rovnováhu.** Umožní vám to lepšie ovládať elektrické náradie v nečakaných situáciách.
- f) **Vhodne sa oblečte. Nepoužívajte voľný odev ani šperky. Udržiujte vlasy a odev v dostatočnej vzdialenosti od pohybujúcich sa častí.** Voľný odev, šperky alebo dlhé vlasy by sa mohli zachytiť do pohybujúcich sa častí.
- g) **Ak existujú zariadenia, ktoré sa majú pripojiť k systémom odsávania a zberu prachu, uistite sa, že sú správne pripojené a používané.** Používanie týchto zariadení môžu znížiť riziká vyplývajúce z prachu.
- h) **Nedovoľte, aby vám znalosti získané pri častom používaní stroja dovolili konať neopatrne a ignorovať zásady bezpečnosti elektrického náradia.** Nedbanlivosť môže v zlomku sekundy spôsobiť vážne zranenie.
- 4) **Používanie a ochrana elektrického náradia**
- a) **Elektrické náradie nepreťažujte.** Používajte elektrické náradie vhodné pre danú pracovnú činnosť. S vhodným elektrickým náradím vykonáte danú prácu lepšie a bezpečnejšie, rýchlosťou, pre ktorú bolo navrhnuté.
- b) **Elektrické náradie nepoužívajte, ak ho vypínač nie je schopný uviesť do činnosti alebo ho zastaviť.** Elektrické náradie, ktoré nemožno ovládať vypínačom, je nebezpečné a musí sa opraviť.
- c) **Stroj nepoužívajte, ak ho nie je možné kľúčovým prepínačom uviesť riadne do činnosti alebo zastaviť.** Stroj, ktorý nemožno ovládať kľúčovým prepínačom, je nebezpečný a musí sa opraviť v servisnom stredisku.
- d) **Pred vykonaním akéhokoľvek nastavenia, výmeny príslušenstva alebo pred odložením elektrického náradia vyberte kľúč zapalovania von z miesta.** Tieto preventívne bezpečnostné opatrenia znižujú riziko náhodného uvedenia elektrického náradia do činnosti.
- e) **Ak elektrické náradie nepoužívate, odložte ho mimo dosahu detí a nedovoľte ho používať osobám, ktoré nie sú oboznámené s jeho činnosťou, alebo nie sú oboznámené s týmito pokynmi.** Elektrické náradie je nebezpečné v rukách používateľov, ktorí s ním nie sú oboznámení.
- f) **Vykonávajte údržbu elektrického náradia a príslušenstva. Skontrolujte, či pohyblivé časti lícuju a či sa voľne pohybujú, či nedošlo k poškodeniu jednotlivých častí a či neexistujú iné príčiny, ktoré by mohli negatívne ovplyvniť činnosť elektrického náradia. V prípade poškodenia musí byť elektrické náradie pred opätovným použitím opravené. Mnoho úrazov je zapríčinených nedostatočnou údržbou.**
- g) **Udržuje strihacie ústrojenstvo nabrúsené a čisté.** Vhodná údržba rezných častí s náležite nabrúsenými reznými hranami prispieva k tomu, že sa náradie nezasekáva a tak sa lepšie ovláda.
- h) **Elektrické náradie a jeho príslušenstvo používajte podľa dodaných pokynov a majte pritom na pamäti pracovné podmienky a druh práce, ktorú je potrebné vykonať.** Použitie elektrického náradia na iné účely, ako je predpísané, môže spôsobiť vznik nebezpečných situácií.
- i) **Rukoväte a všetky uchopovacie povrchy udržiavajte suché, čisté a bez zvyškov oleja a tuku.** Klzké rukoväte a uchopovacie povrchy neumožňujú bezpečnú manipuláciu a kontrolu nad náradím v neočakávaných situáciách.
- 5) **Použitie náradia s akumulátorom a súvisiace bezpečnostné opatrenia**
- a) **Na nabíjanie akumulátora používajte len nabíjačky akumulátorov odporúčané výrobcom.** Nabíjačka vhodná pre jeden typ akumulátora môže pri použití s iným akumulátorom spôsobiť riziko požiaru, úrazu elektrickým prúdom, prehriatia alebo úniku korozívnej kvapaliny z akumulátora.
- b) **Používajte len akumulátory určené pre vaše zariadenie.** Použitie akéhokoľvek iného akumulátora môže spôsobiť riziko poranenia a požiaru.

- c) **Nepoužívaný akumulátor udržiajte v dostatočnej vzdialenosti od iných kovových predmetov, napríklad sponek na spisy, mincí, kľúčov, klinčov, skrutiek alebo iných malých kovových predmetov, ktoré by mohli spôsobiť skrat na kontaktoch.**  
*Skratovanie kontaktov akumulátora môže spôsobiť vznietenie alebo požiar.*
- d) **Z akumulátora v zlom stave môže unikáť kvapalina. Vyhybajte sa styku s kvapalinou. V prípade náhodného styku umyte zasiahnuté miesto vodou. V prípade vniknutia kvapaliny do očí vyhľadajte lekársku pomoc. Kvapalina uniknutá z akumulátora môže spôsobiť podráždenie pokožky alebo vznik popálenín.**
- e) **Nepoužívajte poškodené alebo upravené náradie alebo akumulátor.**  
*Poškodené alebo upravené akumulátory sa môžu správať nepredvídateľne, výsledkom čoho môže byť požiar, výbuch alebo riziko zranenia.*
- f) **Akumulátor ani náradie nevystavujte ohňu ani nadmernej teplote. Vystavenie ohňu alebo teplotám nad 130 °C môže spôsobiť výbuch.**
- g) **Dodržiavajte všetky pokyny na nabíjanie a nenabíjajte akumulátor alebo náradie mimo teplotného rozsahu uvedeného v pokynoch.**  
*Nesprávne nabíjanie alebo nabíjanie pri teplotách, ktoré sú mimo stanoveného rozsahu, môže spôsobiť poškodenie akumulátora a zvýšenie rizika požiaru.*
- h) **Akumulátor nenabíjajte na miestach s výskytom pár, horľavých látok alebo na nadmerne vlhkých miestach. Ak sa vlhkému prostrediu nedá vyhnúť, použite elektrickú zásuvku chránenú prúdovým chráničom (RCD prúdový chránič), aby ste znížili riziko úrazu elektrickým prúdom.**
- i) **Kábel nabíjačky akumulátora skladujte mimo dosahu detí.**

## 6) Servis

- a) **Opravu náradia zverte výhradne kvalifikovanému personálu a trvajte na výhradnom použití originálnych náhradných dielov. Umožní to zachovanie bezpečnosti elektrického náradia.**
- b) **Nevykonávajte opravy akumulátora.**  
*Opravy musí vykonávať výrobca alebo špecializované servisné stredisko.*

## 3. BEZPEČNOSTNÉ UPOZORNENIA PRE KOSAČKU SO SEDIACOU OBSLUHOU

### 3.1 INŠTRUKTÁŽ

- Oboznámte sa s ovládacími prvkami stroja a so správnym spôsobom jeho použitia. Naučte sa rýchlo zastaviť stroj.
- Nikdy nedovoľte, aby stroj používali deti alebo osoby, ktoré nie sú dokonale oboznámené s pokynmi na jeho použitie. Miestne zákony môžu určiť minimálny vek používateľa.
- Neprevádzajte deti alebo iné osoby.
- Majte na pamäti, že používateľ je zodpovedný za nehody a nepredvídané udalosti voči iným osobám a ich majetku. Zhodnotenie možných rizík pri práci na zvolenom teréne patrí do zodpovednosti používateľa, ktorý je tiež zodpovedný za prijatie všetkých dostupných opatrení na zabezpečenie vlastnej bezpečnosti a tiež bezpečnosti iných osôb, zvlášť na svahoch, nerovnom, klzkom a nestabilnom teréne.
- Tento návod je neoddeliteľnou súčasťou stroja, preto ho v prípade dočasnej alebo trvalej zmeny používateľa musí vždy sprevedať.

### 3.2 PRÍPRAVNÉ ÚKONY

#### Osobné ochranné prostriedky (OOP)

- Používajte vhodný odev, odolnú pracovnú protišmykovú obuv a dlhé nohavice. Nepracujte bosí alebo v otvorených sandáloch. Používajte chrániče sluchu.
- Použitie chráničov sluchu môže znížiť schopnosť začuť prípadné varovania (krik alebo alarm). Venujte maximálnu pozornosť diani u pracovnom priestore.
- Nemajte na sebe šály, plášte, náhrdelníky, náramky, odev s voľnými časťami alebo odev so šnúrkami alebo kravatou a akékoľvek visiace alebo voľné doplnky všeobecne, pretože by sa mohli zachytiť do stroja alebo do predmetov a materiálov, ktoré sa nachádzajú na pracovisku.
- Zopnite si dlhé vlasy.

#### Pracovný priestor / Stroj

Dôkladne prezrite celú pracovnú plochu a odložte z nej všetko, čo by mohlo byť vymrštené strojom, alebo by mohlo poškodiť kosiace zariadenie / otáčajúce sa súčasti (kamene, vetvy, železné drôty, kosti, atď.).

### 3.3 POČAS POUŽITIA

#### Pracovný priestor

- Nepoužívajte stroj v prostredí s rizikom výbuchu, v prostredí s horľavými kvapalinami, plynmi alebo prachom. V elektrických kontaktoch alebo pri mechanickom trení môžu vzniknúť iskry, ktoré môžu zapáliť prach alebo výpary.
- Pracujte len pri dennom svetle alebo pri dobrom umelom osvetlení.
- Zabezpečte, aby sa v pracovnom priestore nenachádzali osoby, deti a zvieratá. Je potrebné, aby boli deti pod dohľadom dospelých osoby.
- Vyhýbajte sa práci s mokrou trávou, počas dažďa a ak existuje nebezpečenstvo búry, hlavne s pravdepodobnosťou výskytu bleskov.
- Venujte mimoriadnu pozornosť nepravidelnostiam terénu (hrbole, priekopy), svahom, skrytým nebezpečenstvám a prítomnosti prípadných prekážok, ktoré by mohli obmedzovať viditeľnosť.
- Venujte veľkú pozornosť blízkosti zrázov, priekop alebo medzí. Keď jedno z kolies prejde za okraj, alebo keď okraj poklesne, stroj sa môže prevrátiť.
- Venujte pozornosť svahovitému terénu, ktorý vyžaduje mimoriadnu pozornosť, aby sa zabránilo prevráteniu alebo strate kontroly nad strojom. Hlavné dôvody straty kontroly nad strojom sú:
  - Nedostatočná príľnavosť kolies.
  - Príliš vysoká rýchlosť.
  - Náhle zmeny smeru.
  - Nevhodný spôsob brzdenia.
  - Nevhodné použitie stroja.
  - Nedostatočné znalosti o možných dôsledkoch jazdy pri zlých podmienkach terénu.
  - Použitie stroja ako ťažného vozidla.
- Pri použití stroja blízko pri ceste, dávajte pozor na premávku.

#### OZNÁMENIE

Stroje, na ktoré sa vzťahuje tento návod, nie sú určené na použitie ako ťažné vozidlo.

#### Pravidlá správania sa

- Počas jazdy a počas pracovnej činnosti sa nerozptyľujte a zostaňte náležite sústredení.
- Buďte opatrní pri použití spätného chodu alebo pohybe dozadu. Pred spätným chodom i počas neho sa presvedčte, či v ceste nestoja žiadne prekážky.
- Venujte pozornosť použitiu príslušenstva, ktoré by mohlo narušiť stabilitu stroja, hlavne na svahoch.

- Udržujte ruky a chodidlá neustále v dostatočnej vzdialenosti od kosiaceho zariadenia, a to počas štartovania i počas použitia stroja.
- Udržujte ruky a nohy v dostatočnej vzdialenosti od sedadla. Hrozí nebezpečenstvo pomliaždenia.

#### VÝSTRAHA

Kosiace zariadenie sa otáča ešte pár sekúnd po jeho vyradení alebo po vypnutí motora.

#### VÝSTRAHA

Venujte pozornosť montážnemu celku kosiaceho zariadenia s viac ako jedným kosiacim zariadením, pretože jedno otáčajúce sa kosiace zariadenie môže spôsobiť otáčanie ostatných kosiacich zariadení.

#### BEZPEČNOSTNÉ POKYNY

V prípade poškodenia alebo nehody počas pracovnej činnosti okamžite zastavte motor a odsuňte stroj nabok, aby sa zabránilo ďalším škodám; v prípade nehôd s ublížením na vašom zdraví alebo zdraví tretích osôb okamžite poskytnite prvú pomoc najvhodnejšiu pre danú situáciu a obráťte sa na zdravotné stredisko ohľadne potrebného ošetrovania. Odstráňte akékoľvek úlomky, ktoré by mohli spôsobiť škody a poraniť osoby alebo zvieratá, ponechané bez dozoru.

#### Obmedzenie použitia

- Nikdy nepoužívajte stroj, keď sú poškodené ochranné kryty, keď chýbajú alebo keď nie sú správne umiestnené (zberný kôš, ochranný kryt bočného vyhadzovania alebo ochranný kryt zadného vyhadzovania).
- Nepoužívajte stroj keď príslušenstvo/nástroje nie sú namontované v určených miestach.
- Nevykonávajte neoprávnené zásahy, nevypínajte, neodstraňujte bezpečnostné prvky/mikrospínače, ani ich nevyradzujte z činnosti.
- Nevystavujte stroj nadmernej námahe a nevykonávajte náročné práce pomocou nevhodného stroja; použitie vhodného stroja znižuje riziká a zlepšuje kvalitu práce.
- Tento stroj nie je homologizovaný pre použitie na verejných komunikáciách. Môže byť používaný (v zmysle Dopravných predpisov) iba na súkromných pozemkoch, mimo verejnej dopravy.

### 3.4 ÚDRŽBA A SKLADOVANIE

Pri vykonávaní pravidelnej údržby a pri správnom skladovaní zachováte bezpečnostnú úroveň stroja, ako aj jeho výkon.

## Údržba

- Nikdy nepoužívajte stroj, ktorý ma opotrebované alebo poškodené časti. Chybné alebo opotrebované časti musia byť nahradené a nikdy nesmú byť opravované.
- Počas nastavovania stroja si dávajte pozor, aby vám neuviazli prsty medzi pohybujúce sa kosiace zariadenie a pevné časti stroja.
- Opravu stroja zverte výhradne kvalifikovanému personálu a trvajte na výhradnom použití originálnych náhradných dielov. Umožní to zachovanie bezpečnosti stroja.
- Nevykonávajte opravy akumulátora. Opravy musí vykonávať výrobca alebo špecializované servisné stredisko.

## BEZPEČNOSTNÉ POKYNY

Úroveň hluku a vibrácií, uvedené v tomto návode, predstavujú maximálne hodnoty počas použitia stroja. Nevyvážený kosiaci prvok, príliš vysoká rýchlosť pohybu a nedostatočná údržba výrazne ovplyvňujú akustické emisie a vibrácie. Preto je potrebné prijať preventívne opatrenia na odstránenie možných škôd, spôsobených vysokým hlukom a namáhaním v dôsledku vibrácií; vykonávajte pravidelnú údržbu stroja, používajte chrániče sluchu a popri pracovnej činnosti si doprajte oddych.

## Skladovanie

Kvôli zníženiu rizika požiaru nenechávajte nádoby s odpadovými materiálmi vo vnútri miestnosti.

## 3.5 OCHRANA ŽIVOTNÉHO PROSTREDIA

Ochrana životného prostredia musí predstavovať významný a prioritný aspekt použitia stroja, v prospech civilného občianskeho spolunažívania a prostredia, v ktorom žijeme.

- Dôkladne dodržujte miestne normy pre likvidáciu obalov, opotrebovaných súčastí alebo akýchkoľvek látok s vážnym dopadom na životné prostredie. Tento odpad nesmie byť odhodený do bežného odpadu, ale musí byť separovaný a odovzdaný do príslušných zberných stredísk, ktoré zabezpečia recykláciu materiálov.
- Dôsledne dodržujte miestne predpisy pre likvidáciu odpadového materiálu.
- Pri vyradovaní stroja z prevádzky ho nenechávajte voľne v prírode, ale obráťte sa na zberné stredisko v súlade s platnými miestnymi predpismi.



Nelikvidujte elektrické zariadenia spolu s domovým odpadom. Podľa Európskej Smernice 2012/19/ES o elektrickom

a elektronickom odpade a jej aplikácii vo forme národných noriem, musia byť elektrické zariadenia po skončení svojej životnosti odovzdané do separovaného zberu kvôli ich ekologickému zlikvidovaniu. Keď sa elektrické zariadenia likvidujú na smetisku alebo voľne v prírode, škodlivé látky môžu preniknúť do podzemných vôd a dostať sa do potravinového reťazca, čím môžu poškodiť vaše zdravie. Pre získanie podrobnejších informácií o likvidácii tohto výrobku sa obráťte na Kompetentnú organizáciu, zaoberajúcu sa domovým odpadom, alebo na vášho Predajcu.



Po skončení životnosti akumulátorov ich zlikvidujte s náležitým dodržiavaním platných miestnych predpisov. Akumulátor obsahuje materiál nebezpečný pre vás aj životné prostredie. Je potrebné ho odopnúť a zlikvidovať samostatne v zbernom stredisku, ktoré likviduje aj akumulátory s iónmi lítia.



Separovaný zber použitých výrobkov a obalov umožňuje recykláciu materiálov a ich opätovné použitie. Opätovné použitie recyklovaných materiálov pomáha predchádzať znečisteniu životného prostredia a znižuje dopyt po prvotných surovinách.

## 4. OBOZNÁMENIE SA SO STROJOM

### 4.1 POPIS STROJA A URČENÉ POUŽITIE

#### Jedná sa o kosačku so sediacou obsluhou.

Stroj je vybavený dvoma elektromotormi, ktoré poháňajú kosiace zariadenia, a dvoma nezávislými elektrickými prevodovými jednotkami.

Užívateľ je schopný obsluhovať stroj a používať hlavné ovládacie prvky tak, že vždy zostane sedieť na mieste vodiča.

Bezpečnostné prvky namontované na stroji zaisťujú zastavenie motora a kosiaceho zariadenia v priebehu niekoľkých sekúnd. (ods. 7.2.2).

#### 4.1.1 Určené použitie

Tento stroj bol navrhnutý a vyrobený pre kosenie trávy. Najmä:

1. kosenie trávy a jej vyhadzovanie zbkou;
2. kosenie trávy, jej posekanie nadrobno a jej ponechanie na teréne (mulčovanie).

Použitie špeciálneho príslušenstva, ktoré je určené Výrobcom ako originálna výbava, alebo



použitie voliteľného príslušenstva, umožňuje vykonať túto pracovnú činnosť v rôznych prevádzkových režimoch, ktoré sú ilustrované v tomto návode, alebo v pokynoch, ktoré sú dodávané spolu s konkrétnym príslušenstvom. Taktiež aplikácia prídavného zariadenia (ak je odporúčané Výrobcom) môže rozšíriť použitie o ďalšie funkcie v rámci obmedzení a podmienok uvedených v pokynoch, ktoré sú dodávané spolu s daným príslušenstvom.

#### 4.1.2 Nevhodné použitie

Akékoľvek iné použitie, ktoré sa odlišuje od určeného použitia, môže byť nebezpečné a môže spôsobiť poranenie osôb a/alebo škody na majetku. Za nevhodné použitie sa považuje (napríklad, ale nielen):

- vozenie iných ľudí, detí alebo zvierat na stroji, pretože by mohli spadnúť a spôsobiť si vážne zranenia alebo ohroziť bezpečnosť jazdy,
- tlačenie bremien;
- prechádzanie strojom po nestabilných, klzkých, zamrznutých, skalnatých alebo nesúvislých terénoch, mlákach alebo bažinách, kde nie je možné zhodnotiť pevnosť terénu;
- uvedenie kosiaceho zariadenia do činnosti na miestach bez trávnatého porastu.

#### OZNÁMENIE

Nevhodné použitie stroja bude mať za následok zrušenie záruky a odmietnutie akejkoľvek zodpovednosti zo strany Výrobcu, pričom všetky následky za škody alebo za ublíženie na zdraví samotného používateľa alebo tretích osôb bude znášať používateľ.

#### 4.1.3 Typy užívateľov

Tento stroj je určený pre spotrebiteľov – neprofesionálnych užívateľov. Je určený na „voľnočasové použitie“ a naraz ho smie používať iba jeden operátor.

#### 4.2 VÝSTRAŽNÉ SYMBOLY

Na stroji sú uvedené rôzne symboly (obr. 1). Ich funkciou je pripomínať používateľovi, že má byť pri obsluhu stroja veľmi pozorný a opatrný. Význam jednotlivých symbolov:



##### UPOZORNENIE

Pred použitím stroja si prečítajte pokyny.



##### UPOZORNENIE

Pred vykonaním akejkoľvek údržby alebo opravy vyberte kľúč a prečítajte si pokyny.



##### NEBEZPEČENSTVO VYMRŠTENIA PREDMETOV

Nepracujte bez namontovaného vychyl'ovača bočného vyhadzovania.



##### NEBEZPEČENSTVO VYMRŠTENIA PREDMETOV

Počas použitia zariadenia udržiajte nepovolané osoby v dostatočnej vzdialenosti od jeho pracovného priestoru.



##### NEBEZPEČENSTVO PREVRÁTENIA STROJA

Nepoužívajte tento stroj na svahoch so sklonom väčším ako 15°.



##### NEBEZPEČENSTVO POMLIAŽDENIA

Uistite sa, že deti sa nachádzajú v bezpečnej vzdialenosti od stroja, keď je motor zapnutý.



##### NEBEZPEČENSTVO POREZANIA

Pohybujte sa kosiace zariadenia. Nikdy nekladajte ruky ani nohy do priestoru uloženia kosiacich zariadení.

#### BEZPEČNOSTNÉ POKYNY

Poškodené výstražné štítky alebo výstražné štítky, ktoré už nie sú čitateľné, je potrebné vymeniť. Požiadajte o nové štítky vo vašom autorizovanom servisnom stredisku.

#### 4.3 IDENTIFIKAČNÝ ŠTÍTKO

Na identifikačnom štítku sú uvedené tieto údaje (Obr. 2):

1. Úroveň akustického výkonu.
2. Označenie zhody „CE“ (ES).
3. Rok výroby.
4. Typ stroja.
5. Výrobné číslo.
6. Názov a adresa Výrobcu.
7. Kód výrobku.
8. Maximálna rýchlosť motora.
9. Hmotnosť v kg.
10. Trieda elektrickej ochrany.
11. Menovité napätie.
12. Kapacita akumulátora.

Identifikačné údaje stroja prepíšte do príslušných polí štítku, uvedenom na zadnej strane obalu.

## BEZPEČNOSTNÉ POKYNY

Identifikačné údaje uvedené na identifikačnom štítku výrobku používajte zakaždým, keď sa obrátite na autorizovanú dielňu.

## POZNÁMKA

Príklad vyhlásenia o zhode sa nachádza na posledných stranách návodu.

## 4.4 HLAVNÉ ČASTI

Stroj je zložený z niekoľko základných častí, ktoré plnia nasledujúce funkcie (obr. 2):

- A. Montážny celok kosiacich zariadení:** je celok tvorený ochranným krytom, pod ktorým sa nachádzajú rotačné kosiace zariadenie.
- B. Kosiace zariadenia:** sú prvky určené na kosenie trávy; lopatky umiestnené na ich koncoch napomáhajú k nasmerovaniu odseknutej trávy smerom k vyhadzovaciemu kanálu.
- C. Vychyl'ovač bočného vyhadzovania:** je bezpečnostný ochranný kryt a zabraňuje vymršteniu cudzích predmetov, ktoré boli zachytené kosiacími zariadeniami, ďaleko od stroja (len pri modeloch s bočným vyhadzovaním).
- D. Sedadlo vodiča:** je to pracovné miesto pre obsluhu a je vybavené senzorom, ktorý signalizuje prítomnosť vodiča, kvôli aktivovaniu príslušných bezpečnostných zariadení.
- E. Motory nožov:** dodávajú pohyb kosiacemu zariadeniu.
- F. Prevodové motory:** zaisťujú pohyb kolies.
- G. Akumulátor:** dodáva energiu motorom a všetkým elektrickým komponentom stroja.

## 5. MONTÁŽ

### VÝSTRAHA

Bezpečnostné pokyny, ktoré je potrebné dodržiavať, sú popísané v kap. 2. Dôsledne dodržiavajte uvedené pokyny, aby ste sa vyhli vážnym rizikám a nebezpečenstvu. Nepoužívajte stroj skôr, ako skontrolujete, že bol dodaný kompletne zmontovaný, vrátane všetkých odnímateľných častí uvedených v nasledujúcej tabuľke a opísaných v nasledujúcich častiach „MONTÁŽ ...“.

## 5.1 KOMPONENTY A VYBAVENIE

Medzi vybavenie a všetky časti, ktoré možno v prípade potreby odstrániť, patria:

	Popis
1	Vrecúško s: - návodmi a dokumentami - 2 kľúče zapal'ovania
2	Nabíjačka akumulátora
3	Sedadlo
4	Vychyl'ovač bočného vyhadzovania
5	Bočná výstuž montážneho celku kosiacich zariadení.

## 5.2 MONTÁŽ SEDADLA

Namontujte sedadlo (obr. 3.A) na dosku (obr. 3.B) s použitím skrutiek (obr. 3.C) a dištančného člena (obr. 3.D).

## 5.3 MONTÁŽ VYCHYL'OVAČA BOČNÉHO VYHADZOVANIA

### BEZPEČNOSTNÉ POKYNY

Vychyl'ovač bočného vyhadzovania je neoddeliteľnou súčasťou bezpečnostných zariadení stroja a nikdy sa nesmie odmontovať, s výnimkou skladovacích dôvodov alebo kvôli jeho výmene v prípade pokazenja. Vychyl'ovač bočného vyhadzovania musí byť pred začatím práce vždy namontovaný a musí účinne fungovať.

1. Zvnútra vychyl'ovača bočného vyhadzovania (obr. 4.A) namontujte pružinu (obr. 4.B), zasunutím koncovej časti (obr. 4.B.1) do otvoru a jej pootočením tak, aby boli pružina (obr. 4.B) i koncová časť (obr. 4.B.2) riadne uložené v príslušných uloženiach.
2. Umiestnite vychyl'ovač bočného vyhadzovania (obr. 4.A) do priestoru držiakov (obr. 4.C) montážneho celku kosiacich zariadení a pomocou skrutkovača otočte druhú koncovú časť (obr. 4.B.2) pružiny (obr. 4.B) tak, aby sa dostala na vonkajšiu stranu vychyl'ovača bočného vyhadzovania.
3. Zasuňte čap (obr. 4.D) do otvorov v držiakoch (obr. 4.C) a vo vychyl'ovači bočného vyhadzovania tak, aby prechádzal vnútorom závitov pružiny (obr. 4.B), až do úplného vysunutia dierovanej koncovej časti s otvormi z najvnútornejšieho držiaka.
4. Zasuňte závlačku (obr. 4.E) do otvoru (obr. 4.D.1) čapu (obr. 4.D) a otočte čap o potrebný uhol do polohy, v ktorej bude možné ohnúť dve koncové časti (obr. 4.E.1) závlačky

(pomocou kliešťov), aby sa nemohli vyvliecť a spôsobiť vysunutie čapu (obr. 4.D).

## VÝSTRAHA

Uistite sa, že pružina pracuje správne, stabilným pridržením vychyl'ovača bočného vyhadzovania v zníženej polohe, a že je čap dostatočne zasunutý, bez možnosti náhodného vysunutia. Uistite sa, že je ochranný kryt bočného vyhadzovania (obr. 5.A) spustený a zaistený poistnou pákou (obr. 5.B).

## UPOZORNENIE

Pred demontážou alebo opravou vychyl'ovača nezabudnite stlačiť poistnú páku (obr. 6.B) a zdvihnúť ochranný kryt bočného vyhadzovania (obr. 6.A), aby bolo možné vykonať demontáž.

## POZNÁMKA

Pre namontovanie vychyl'ovača naspäť vykonajte kroky v opačnom poradí ako pri demontáži.

### 5.4 MONTÁŽ BOČNÝCH VÝSTUŽÍ MONTÁŽNEHO CELKU KOSIACICH ZARIADENÍ

Namontujte bočné výstuže na profil montážneho celku kosiacich zariadení prostredníctvom príslušného spojovacieho materiálu (obr. 7).

## 6. OVLÁDACIE PRVKY A SLUŽBY

### 6.1 KLÚČ SÚHLASU

Klúč má funkciu všeobecného spínača, ktorý aktivuje alebo deaktivuje napájacie obvody motorov a služieb stroja.

Klúč (obr. 8.A) má 2 polohy:



**1. Vytiahnutý.** Vypnutý stroj. Všetky obvody sú deaktivované a stroj sa vypne. Nie je možné aktivovať žiadnu funkciu.



**2. Úpne zasunutý.** Zapnutý stroj. Všetky obvody sú aktivované a stroj je v prevádzke.

### 6.2 NÚDZOVÉ TLAČIDLO

Núdzové tlačidlo (obr. 8.B) umožňuje v prípade núdze stroj okamžite zastaviť. Tlačidlo má dve polohy:



**1. Aktivácia:** stlačením núdzového tlačidla sa zastavia motory kosiacich zariadení a ovládania náhonu.



**2. Reaktivácia:** otočte núdzové tlačidlo v smere hodinových ručičiek na obnovenie všetkých funkcií. Na spustenie stroja zopakujte postup štartovania pomocou kľúča (ods. 7.4).

## POZNÁMKA

Ak je núdzové tlačidlo aktivované, nie je možné stroj spustiť.

## OZNÁMENIE

Núdzové tlačidlo by sa nikdy nemalo používať ako obvyklý spôsob zastavenia stroja.

### 6.3 PÁKY ZARADENIA/VYRADENIA PREVODOVKY

Páky pre zaradenie/vyradenie prevodovky (obr. 8.C) umožňujú manuálny pohyb stroja bez zapnutia.

Každá z týchto ovládacích pák má dve polohy označené nasledujúcimi symbolmi:



**1. Prevodovka zaradená:** s pákou (obr. 8.C) v horizontálnej polohe (A) sa môže dať stroj do pohybu pri naštartovaní obidvoch motorov.



**2. Prevodovka vyradená:** S pákou (obr. 8.C) premiestnenou smerom dole (B) sa stroj môže dať do pohybu ručne bez naštartovania.

## VÝSTRAHA

Páky musia byť ovládané tak, aby boli obe vždy v rovnakej polohe.

Nenechávajte stroj bez dozoru, ak sú páky v polohe (B).

## VÝSTRAHA

Strojom pohybujte ručne iba na rovnom povrchu.

## BEZPEČNOSTNÉ POKYNY

Páky zaradenia/vyradenia sa nikdy nesmú nachádzať v medzipolohe. Tento stav sa prehrieva a poškodzuje prevodovku.

## 6.4 OVLÁDACÍ PRVOK SMER

Táto páka (obr. 8.D) zoskupuje ovládacie prvky pohybu stroja a aktivuje náhon zadných kolies nastavením smeru jazdy (riadenia) a rýchlosti pri jazde vpred aj vzad.

Ovládací prvok (obr. 8.D.1) je vybavený bezpečnostnou pákou (obr. 8.D.2), ktorá musí byť pri pohybe stroja vždy stlačená.

Uvoľnením bezpečnostnej páky (obr. 8.D.2) sa stroj zastaví.

Ovládací prvok smeru (obr. 8.D.1) je možné ovládať vo všetkých smeroch, ktorým zodpovedajú nasledujúce úkony.



1. **Neutrálna poloha:** stroj zostane stáť, pričom sú aktivované obidve brzdy prevodovky.



2. **Jazda rovno vpred:** postupným posúvaním manipulátora dopredu stroj napreduje v priamom smere so zvyšujúcou sa rýchlosťou.



3. **Zabočenie pri jazde vpred:** postupným posúvaním manipulátora dopredu a smerom doprava alebo doľava stroj napreduje zabáčaním doprava alebo doľava so zvyšujúcou sa rýchlosťou.



4. **Otáčanie doprava:** postupným posúvaním manipulátora úplne doprava sa stroj otáča okolo svojej osi v smere hodinových ručičiek so zvyšujúcou sa rýchlosťou.



5. **Otáčanie doľava:** postupným posúvaním manipulátora úplne doľava sa stroj otáča okolo svojej osi proti smeru hodinových ručičiek so zvyšujúcou sa rýchlosťou.



6. **Jazda rovno vzad:** postupným posúvaním manipulátora dozadu stroj cúva v priamom smere so zvyšujúcou sa rýchlosťou.



7. **Zabočenie pri jazde vzad:** postupným posúvaním manipulátora dozadu a smerom doprava alebo doľava stroj cúva zabáčaním doprava alebo doľava so zvyšujúcou sa rýchlosťou.

## POZNÁMKA

Keď operátor opustí sedadlo, náhon sa deaktivuje.

## 6.5 KLUKA NASTAVENIA VÝŠKY KOSENIA

Prostredníctvom tejto kluky sa vykonáva zdvíhanie a spúšťanie montážneho celku kosiaciach zariadení, ktorý je možné nastaviť do 8 rôznych výšok kosenia (obr. 8.E).



Páka má osem polôh označených na príslušnom štítku od «1» do «8», ktoré odpovedajú rovnakému počtu nastavení výšky kosenia v rozmedzí od 3 do 8 cm.

Ak chcete prejsť z jednej polohy do druhej, stlačte uvoľňovaciu páku (obr. 8.E.1) a pohybujte klukou (obr. 8.E.2), až kým nedosadné do jedného z dorazových zárezov.

## 6.6 POMOČNÁ ZÁSUVKA PRE USB PRÍSLUŠENSTVO

Pomocou tejto zásuvky (obr. 8.F) je možné nabíjať USB zariadenia. Služi iba na nabíjanie. Zásuvka nemá s pripojeným zariadením USB žiadnu komunikačnú funkciu. Zásuvka je pod napätím len s úplne zasunutým kľúčom (obr. 8.A).

### ⚠ OZNÁMENIE

Nenabíjajte príslušenstvo pripojené k USB zásuvke v daždivých, vlhkých podmienkach alebo za vysokých teplôt pri priamom slnečnom žiarení. Používanie v týchto podmienkach vedie k prepadnutiu záruky a výrobca v prípade problémov odmieta akúkoľvek zodpovednosť.

Kryt USB zásuvky neotvárajte na daždi alebo v prašných priestoroch.

Výrobca odmieta akúkoľvek zodpovednosť v prípade poškodenia príslušenstva pripojeného k USB zásuvke alebo straty údajov počas jej používania.

## 6.7 ZÁSUVKA NA NABÍJAČKU AKUMULÁTORA

Zásuvka na nabíjačku je prístupná zdvihnutím dvierok (obr. 8.G), ktoré sa nachádzajú v zadnej časti stroja.

Pri nabíjaní postupujte podľa pokynov uvedených v ods. 8.2.2.

## 6.8 TLAČIDLOVÝ PANEL

Stroj je vybavený tlačidlovým panelom (obr. 8.H) ktorého konfigurácia sa líši v závislosti od modelu (obr. 9) a obsahuje ovládacie prvky a signalizačné kontrolky opísané ďalej.



### Tlačidlo spustenia stroja

Keď je kľúč úplne zasunutý, toto tlačidlo (obr. 9.A) naštartuje stroj, čím sa umožní používanie všetkých funkcií. Spustenie je ohásené pípnutím.

#### POZNÁMKA

Ak sú splnené všetky bezpečnostné podmienky, rozsvieti sa ikona „READY“ (obr. 9.M) a stroj je pripravený na použitie (pozri kapitolu 7.4).



### Kontrolka akumulátora

LED kontrolky (obr. 9.B) zvyčajne označujú úroveň nabitia akumulátora stroja, ale konkrétne kombinácie ich rozsvietenia poskytujú informácie o poruchách stroja (pozri kapitolu 15).



### Tlačidlo zapnutia svetlometov

Stlačením tlačidla obr. 9.C zapnete/vypnete svetlomety.



### Ikona „Bluetooth“

Ikona na obr. 9.D sa rozsvieti, keď sú stroj a zariadenie na výmenu údajov v spojení.



### Tlačidlo zaradenia a vyradenia kosiacích zariadení

Stlačením tlačidla obr. 9.D sa kosiace zariadenia zaradia/vyradia.

- Kosiace zariadenia sa uvedú do činnosti po niekoľkých sekundách od zaradenia.
- Vyradením sa aktivuje brzda, ktorá do niekoľkých minút zastaví otáčanie kosiacích zariadení.

#### POZNÁMKA

Ak pri zaradení nožov nie sú dodržané bezpečnostné pokyny, dôjde k vypnutiu stroja alebo k zabráneniu jeho opätovného naštartovania (pozri ods. 7.2.2).



### Ikona Upozornenie

Ak sa rozsvieti ikona na obr. 9.F, znamená to nedodržanie bezpečnostných podmienok alebo možnú poruchu stroja (pozri kapitolu 15).



### Ikona núdzového tlačidla

Ikona na obr. 9.G sa rozsvieti, ak je aktivované núdzové tlačidlo (pozri ods. 6.2).



### Ikona prítomnosti operátora na palube

Ikona na obr. 9.H sa rozsvieti, keď operátor nie je na sedadle (pozri ods. 7.2.2).



### Ikona páky zaradenia/vyradenia prevodovky

Ikona na obr. 9.I sa rozsvieti, keď je zaradená prevodovka (pozri ods. 6.3 a kapitolu 15).



### Ikona prehriatia radičov a/alebo motorov

Ikona na obr. 9.L signalizuje prehriatie elektrických komponentov. Pozri kapitolu 15.



### Ikona „Ready“

Ikona na obr. 9.M sa rozsvieti s úplne zasunutím kľúčom a po stlačení tlačidla spustenia.

## 6.8.1 Tlačidlový panel (typ „I“) obr. 9



### Tlačidlo Režim jazdy

Pri spustení sa stroj automaticky nastaví do režimu „NORMALE“. Tlačidlo na obr. 9.N následne aktivuje jazdu „VELOCE“ (RÝCHLA) a „NORMALE“ (NORMÁLNA).



### Ikona Režim jazdy

Ikona na obr. 9.O sa rozsvieti, keď je stroj v režime jazdy „VELOCE“ (RÝCHLA).

## 6.8.2 Tlačidlový panel (typ „II“) obr. 9



### Tlačidlo Režim jazdy „normale/lenta“ (normálna/pomalá)

Pri spustení sa stroj automaticky nastaví do režimu „NORMALE“. Tlačidlo na (obr. 9.P) následne aktivuje jazdu „LENTA“ (RÝCHLA) a „NORMALE“ (NORMÁLNA).



### Ikona Režim jazdy „normale/lenta“ (normálna/pomalá)

Ikona na (obr. 9.Q) sa rozsvieti, keď je stroj v režime jazdy „LENTA“ (POMALÁ).



### Tlačidlo režim jazdy „normale/veloce“ (normálna/rýchla)

Pri spustení sa stroj automaticky nastaví do režimu „NORMALE“. Tlačidlo na (obr. 9.R) následne aktivuje jazdu „VELOCE“ (RÝCHLA) a „NORMALE“ (NORMÁLNA).



### Ikona režim jazdy „normale/veloce“ (normálna/rýchla)

Ikona na (obr. 9.S) sa rozsvieti, keď je stroj v režime jazdy „VELOCE“ (RÝCHLA).



### Tlačidlo Rýchlosť kosenia

Pri spustení sa stroj automaticky nastaví do režimu „NORMALE“. Tlačidlo sa (obr. 9.T) aktivuje tri rýchlosti kosiach zariadení v postupnosti „NORMALE“ > „BOOST“ > „NORMALE“ > „ECO“ > „NORMALE“.



### Ikona Rýchlosť kosenia „ECO“

Ikona na (obr. 9.U) sa rozsvieti, keď je stroj v režime kosenia „ECO“, a zhasne, keď sa opäť aktivuje režim „NORMALE“. Režim „eco“ umožní citlivé šetrenie energiou akumulátora.

#### POZNÁMKA

Neodporúčame používať funkciu „ECO“ v náročných podmienkach (kosenie hustej, vysokej a vlhkej trávy).



### Ikona Rýchlosť kosenia

#### „ECO“

Ikona na (obr. 9.U) sa rozsvieti, keď je stroj v režime kosenia „ECO“, a zhasne, keď sa opäť aktivuje režim „NORMALE“. Režim „eco“ umožní citlivé šetrenie energiou akumulátora.

#### POZNÁMKA

Neodporúčame používať funkciu „ECO“ v náročných podmienkach (kosenie hustej, vysokej a vlhkej trávy).



### Ikona Rýchlosť kosenia

#### „boost“

Ikona na (obr. 9.V) sa rozsvieti, keď je stroj v režime kosenia „BOOST“, a zhasne, keď sa opäť aktivuje režim „NORMALE“.

## 6.9 FUNKCIA BLUETOOTH

Funkcia Bluetooth umožňuje priame bezdrôtové pripojenie medzi strojom a zariadením na krátku vzdialenosť.

Na zariadení musí byť nainštalovaná príslušná aplikácia na výmenu dát, ktorá sa dá stiahnuť prostredníctvom kódu QR (obr. 10), návod na použitie aplikácie je dodaný osobitne.

Pripojenie Bluetooth sa aktivuje automaticky pri spustení stroja a úspešné spojenie so zariadením je potvrdené rozsvietením ikony na (obr. 9.D). Skontrolujte, či je spojenie medzi aplikáciou a zariadením aktívne.

## 7. POUŽITIE STROJA

### ⚠ VÝSTRAHA

Bezpečnostné pokyny, ktoré je potrebné dodržiavať, sú popísané v kap. 2. Dôsledne dodržiavajte uvedené pokyny, aby ste sa vyhlí vážnym rizikám a nebezpečenstvu.

### 7.1 PRÍPRAVNÉ ÚKONY

Pred zahájením pracovnej činnosti je potrebné vykonať niektoré kontrolné a iné úkony pre zaistenie maximálnej bezpečnosti a účinnosti pracovnej činnosti.

### 7.1.1 Kontrola akumulátora

Pred prvým použitím stroja po zakúpení úplne nabite akumulátor.

Pred každým použitím skontrolujte stav nabitia akumulátora (ods. 8.2.2).

### 7.1.2 Nastavenie sedadla

Na zmenu polohy sedadla je potrebné posunúť páku smerom nahor (obr. 11.A) a posúvať sedadlo pozdĺž drážok v držiaku až do želanej polohy.

Skontrolujte, či sedadlo zostalo zablokované, a vráťte páku do pôvodnej polohy.

Stroj nie je možné spustiť v neprítomnosti operátora. (pozri 7.2.2).

### 7.1.3 Tlak v pneumatikách

Správny tlak vzduchu v pneumatikách je nevyhnutnou podmienkou na zabezpečenie dokonalého vyrovnania montážneho celku kosiach zariadení, a tým aj na dosiahnutie rovnomerného kosenia trávnikov.

1. Odskrutkujte ochranné krytky.
2. Pripojte ventily k privodu stlačeného vzduchu, vybavenému tlakomerom (obr. 12).
3. Nastavte tlak na hodnoty uvedené v tabuľke „Technické parametre“.

### 7.1.4 Príprava stroja na pracovnú činnosť

#### POZNÁMKA

Tento stroj umožňuje kosenie trávnikov rôznymi spôsobmi; pred zahájením pracovnej činnosti je vhodné pripraviť stroj podľa toho, aký spôsob kosenia chcete použiť.

#### a. Príprava pre kosenie a bočné vyhadzovanie trávy (len pri modeloch s bočným vyhadzovaním):

Uistite sa, že vnútorná pružina vychýľovača (obr. 5.A) a poistná páčka (obr. 5.B a 6.B) pracujú správne a udržiava vychýľovač v stabilnej spodnej polohe.

#### b. Príprava na kosenie a sekacie trávy

Ak chcete kosiť trávu, najemno nasekať a nechať ju na teréne, na vyžiadanie je k dispozícii súprava na „mulčovanie“ (ods. 16.1), ktorú je treba pripevniť, ako je uvedené v príslušných pokynoch.

### 7.1.5 Nastavenie polohy antiskalповacích koliesok

Úlohou antiskalповacích koliesok je znížiť riziko vytrhávania trávneho porastu, spôsobené ľahkým zavadením okraja montážneho celku kosiach zariadení o nerovný terén.

Umiestnite kolieska uvedeným spôsobom (ods. 8.3).

### 7.2 BEZPEČNOSTNÉ KONTROLY

Vykonajte nasledujúce bezpečnostné kontroly a overte, či výsledky zodpovedajú údajom uvedeným v tabuľkách.

#### BEZPEČNOSTNÉ POKYNY

Bezpečnostné kontroly vykonajte pred každým použitím.



#### 7.2.1 Celková bezpečnostná kontrola

Predmet	Výsledok
Ochranný kryt bočného vyhadzovania	Neporušená. Žiadne poškodenie. Je namontovaná správne.
Manipulátor ovládania náhonu	Gumená ochrana bez zárezov alebo prasklín
Prejdite so strojom dopredu a dozadu a uvoľnite ovládací prvok smeru.	Stroj spomalí a zastaví sa.
Bezpečnostné prvky	Zasahujú spôsobom popísaným v ods. 7.2.2

#### 7.2.2 Kontrola bezpečnostných prvkov

Bezpečnostné zariadenia reagujú podľa dvoch kritérií:

- A. Zabránenie naštartovaniu elektrického motora, ak nie sú dodržané všetky bezpečnostné podmienky.
- B. Zastavenie elektrického motora pri nedodržaní ktorejkoľvek z bezpečnostných podmienok.

Stav	Úkon	Výsledok
Sediaca obsluha. Manipulátor v strednej polohe „neutrál“. Núdzové tlačidlo deaktivované.	Úplne zasunúť kľúč do polohy spustenia obvodov.	Stroj je pripravený na zapnutie.
Kľúč úplne zasunutý. Tlačidlo spustenia na (obr. 9.A) stlačené a ikona na (obr. 9.M) rozsvietená.	Obsluha vstane zo sedadla.	Všetky operácie sa deaktivujú. Ikona (obr. 9.F) bliká a rozsvieti sa ikona (obr. 9.H). 
Sediaca obsluha. Manipulátor v polohe jazdy dopredu alebo dozadu.	Skúste naštartovať stroj.	Stroj sa naštartuje. Ikona (obr. 9.F) bliká a rozsvieti sa ikona (obr. 9.I). 
Núdzové tlačidlo aktivované.	Skúste naštartovať stroj.	Stroj sa naštartuje, ale manipulátor náhonu a tlačidlo zariadenia kosiacich zariadení nefungujú.
Stroj je zapnutý a v pohybe.	Manipulátor náhonu sa uvoľní.	Stroj spomalí a zastaví sa.

## NEBEZPEČENSTVO

Keď sa ktorýkoľvek z výsledkov odlišuje od informácií uvedených v nasledujúcich tabuľkách, stroj nepoužívajte. Obráťte sa na servisné stredisko kvôli vykonaniu potrebných kontrol a prípadnej opravy.

## POZNÁMKA

Majte na pamäti, že pri nedodržaní bezpečnostných podmienok bezpečnostné zariadenia zabráni naštartovaniu elektrického motora. V týchto prípadoch je po obnovení povolenia naštartovať potrebné vytiahnuť a znova zasunúť kľúč (obr. 8.A) a až potom znovu štartovať stroj.

### 7.2.3 Skúšobné riadenie

Po dokončení kontrol vykonajte skúšobnú jazdu, aby ste sa uistili, že nedochádza k žiadnym abnormálnym zvukom alebo vibráciám, že manipulátor ovládania náhonu hladko funguje a že stroj primerane reaguje na rôzne zmeny polohy.

### 7.3 POUŽITIE STROJA NA SVAHOCH

Dodržujte limity uvedené v Tabuľke „Technické parametre“ a na „obr. 13“, bez ohľadu na smer jazdy.

Pamätajte, že neexistuje „bezpečný“ svah. Jazda na svahu vyžaduje zvýšenú pozornosť. Aby ste zabránili prevráteniu stroja alebo strate kontroly nad strojom:

- na svahu nikdy nekoste v priečnom smere; Trávniky na svahoch je potrebné prechádzať v smere hore/dole a nikdy nie naprieč, pohybom vpred. Venujte veľkú pozornosť zmenám smeru a tiež tomu, aby vyššie položené kolesá neprechádzali cez prekážky (skaly, konáre, korene, atď.), ktoré by mohli spôsobiť bočné pokľznutie, stratu kontroly nad strojom alebo jeho prevrátenie.
- Nezastavujte a nerozbiehajte sa prudko pri jazde do kopca alebo z kopca.
- Náhon je potrebné zaraďovať plynule a mimoriadne opatrne, aby sa zabránilo prevráteniu stroja.
- Znížte rýchlosť:
  - pred akoukoľvek zmenou smeru a v úzkych zatáčkach;
  - pred prejdením svahu, najmä smerom z kopca, aby sa zaistila bezpečná brzdná dráha.
- Nikdy nezaraďujte spätný chod kvôli zníženiu rýchlosti pri jazde z kopca: mohlo by to mať za následok stratu kontroly nad strojom, hlavne na klzkých terénoch.



## 7.4 ŠTARTOVANIE

Pre uvedenie stroja do činnosti:

1. Skontrolujte, či sú zaradené obidve prevodovky (ods. 6.3).
2. Sadnite si na miesto vodiča.
3. Úplne zasuňte kľúč (obr. 8.A).
4. Počkajte na vykonanie elektrickej kontroly stroja, počas ktorej sa rozsvietia ikony na tlačidlomovom paneli.
5. Stlačte tlačidlo spustenia (obr. 9.A).
6. Počkajte, kým sa ikona „Ready“ (obr. 9.M) trvale nerozsvieti.

### POZNÁMKA

Na konci elektrickej kontroly sa na chvíľu rozsvietia svetlomety.

## 7.5 PRACOVNÁ ČINNOSŤ

### 7.5.1 Jazda a presuny

Počas presunu:

1. Vyradte kosiace zariadenia (ods. 6.5);
2. zdvihnite montážny celok kosiacich zariadení do najvyššej polohy (poloha «8»);
3. stlačte manipulátor náhonu, aby sa stroj pohyboval v požadovanom smere jazdy a dosiahol požadovanú rýchlosť;
4. prejdite na miesto práce.

### NEBEZPEČENSTVO

Zaradenie náhonu musí prebehnúť opísaným spôsobom (ods. 6.3), aby sa zabránilo príliš prudkému zaradeniu, ktoré by mohlo spôsobiť prevrátenie a stratu kontroly nad strojom, hlavne na svahoch.

### 7.5.2 Spätný chod

#### POZNÁMKA

Zaradenie spätného chodu je potrebné vykonávať až po úplnom zastavení stroja.

Zaradením spiatočky sa dočasne deaktivujú všetky režimy napredovania, ktoré sa obnovia posunutím páky manipulátora späť dopredu.

### 7.5.3 Kosenie trávy

1. Zdvihnite montážny celok kosiacich zariadení do pracovnej polohy (ods. 6.5).

2. Zaradte kosiace zariadenia (ods. 6.5); zaradenie vykonávajte len na trávnom poraste a neuvádzajte ich do činnosti na štrkových terénoch a v príliš vysokej tráve.
3. Veľmi zvolna a zo zvýšenou opatrnosťou začnite pohyb a kosenie trávneho porastu.
4. Prispôbte rýchlosť jazdy, rýchlosť nožov (ak existujú) a výšku kosenia (odsek 6.4) stavu trávnik (výška, hustota a vlhkosť trávy) a množstvu kosenej trávy.

### OZNÁMENIE

Keď úroveň nabitia klesne pod hranicu 10 %, začne LED (obr. 9.B) akumulátora blikať. Ak úroveň nabitia klesne pod 4 %, LED bliká rýchlejšie, kosiace zariadenia sa vyradia a je potrebné vrátiť sa a nabiť akumulátor.

### POZNÁMKA

Vzhľad trávnik sa vylepší, ak bude pri každom prechode kosený na rovnakú výšku a striedavo v dvoch smeroch (obr. 14.A.B).

Vyradte kosiace zariadenia a premiestnite montážny celok kosiacich zariadení do najvyššej polohy:

- Počas presunov medzi jednotlivými pracovnými priestormi.
- Pri prekonávaní netravných povrchov;
- Zakaždým, keď je potrebné prekonať prekážku.

### 7.5.4 Rady pre udržanie pekného vzhľadu trávnik

- Aby si trávnik zachoval pekný vzhľad, a aby zostal zelený a mäkký, je potrebné ho pravidelne kosiť. Trávnik môže byť tvorený rôznymi rastlinami. Pri častom kosení budú lepšie rásť rastliny s početnými koreňmi, ktoré tvoria pevnú prikrývku; keď bude kosenie naopak menej časté, dôjde k prevažnému rastu vysokých rastlín a buriny (d'atelina, margaréta, atď.).
- Je vhodné kosiť trávu, keď je trávnik dokonale suchý.
- Kosiace zariadenie nesmie byť poškodené a musí byť správne naostrené, aby bolo možné dosiahnuť presné kosenie bez rozstrapkania stebiel trávy, čo by malo za následok zažltnutie ich koncov.
- Pravidelnosť kosenia musí byť úmerná rastu trávy, aby tráva medzi dvoma koseniami príliš nevyrástla.

- V teplejších a suchších obdobiach je vhodné udržiavať trávu o niečo vyššiu, aby trávnik nevyšychal.
- Optimálna výška trávy u dokonale udržiavaného trávnikára je 4-5 cm a jedným kosením by nemala byť odstránená viac než jedna tretina celkovej výšky. Ak je tráva príliš vysoká, je lepšie kosiť na dvakrát, s dennou prestávkou; prvýkrát s kosiacimi zariadeniami v najvyššej polohe a s prípadne zúženou stopou a druhýkrát už s kosiacimi zariadeniami v požadovanej výške (obr. 15).
- Vzhľad trávnikára bude lepší, ak bude kosenie vykonávané striedavo v dvoch smeroch (obr. 14).
- Keď má montážny celok kosiacich zariadení tendenciu zahltiť sa trávou, je vhodné znížiť rýchlosť jazdy, pretože je pravdepodobne príliš vysoká s ohľadom na stav trávnikára; keď uvedený problém pretrváva, mohli by byť dôvodom zle naostrené kosacie zariadenia alebo deformácia profilu lopatiek.
- Venujte zvýšenú pozornosť koseniu v blízkosti kríkov a nízkych obrubníkov, ktoré by mohli poškodiť rovnobežnosť a okraj montážneho celku kosiacich zariadení i samotných kosiacich zariadení.

### 7.5.5 Ukončenie kosenia

Po ukončení kosenia:

1. vyradíte kosiacie zariadenia;
2. na spätočnej ceste postupujte s montážnym celkom kosiacich zariadení v polohe maximálnej výšky (8).

### 7.6 ZASTAVENIE

Pre zastavenie stroja:

1. Uvoľnite manulátor ovládania náhodu a zastavte jazdu.
2. Vypnite stroj vytiahnutím kľúča.

### POZNÁMKA

Aby ste sa vyhli vybitiu akumulátora, nenechávajte kľúč zasunutý, keď sa stroj nepoužíva.

### 7.7 PO POUŽITÍ

1. Pred odložením stroja na akomkoľvek mieste nechajte vychladnúť motor.
2. Vyčistite ho (ods. 8.4).
3. Skontrolujte, či žiadne súčasti nie sú uvoľnené alebo poškodené. V prípade potreby vymeňte poškodené časti a dotiahnite povolené skrutky a svorníky,

alebo sa obráťte na autorizované servisné stredisko.

4. Stroj umiestnite do blízkosti elektrickej zásuvky a nabite akumulátor (ods. 8.2.2), aby ste mali pri nasledujúcom použití k dispozícii plný výkon.

Pri každom ponechaní stroja bez dozoru, pri opustení miesta vodiča alebo pri odparkovaní stroja:

1. Zastavte stroj.
2. Zdvihnite montážny celok kosiacich zariadení do minimálnej výšky «1».
3. Uistite sa, že všetky pohybujúce sa súčasti sú úplne zastavené.
4. Vytiahnuť kľúč.

### ⚠ UPOZORNENIE

Stroj vždy nechávajte v tieni alebo v chránenom prostredí pri teplote do +35 °C.

## 8. BEŽNÁ ÚDRŽBA

### 8.1 VŠEOBECNÉ INFORMÁCIE

### ⚠ NEBEZPEČENSTVO

Bezpečnostné pokyny, ktoré je potrebné dodržiavať, sú popísané v kap. 2. Dôsledne dodržiavajte uvedené pokyny, aby ste sa vyhli vážnym rizikám a nebezpečenstvu.

Pred vykonaním akejkoľvek kontroly, čistenia alebo údržby/nastavenia stroja:

1. vyradíte kosiacie zariadenia;
2. zastavte stroj;
3. uistite sa, že všetky pohybujúce sa súčasti sú úplne zastavené;
4. vytiahnite kľúč;

### ⚠ NEBEZPEČENSTVO

Nikdy nenechávajte kľúč zasunutý alebo dostupný deťom alebo nepovolaným osobám.

5. prečítajte si príslušný návod;
6. Používajte vhodný odev, pracovné rukavice a ochranné okuliare.

Intervaly údržby a jednotlivé úkony sú zhrnuté v tabuľke „Tabuľka údržby“. Informácie v tabuľke majú pomôcť zachovať účinnosť a bezpečnostnú úroveň vášho stroja. Sú v nej zhrnuté základné úkony s uvedením intervalu, s ktorým má byť každý z nich vykonaný. Vykonajte príslušný úkon podľa toho, ktorý z dvoch termínov na vykonanie údržby nastane ako prvý.

Použitie neoriginálnych náhradných dielov a príslušenstva a/alebo ich nesprávna montáž

by mohli mať negatívny dopad na činnosť a na bezpečnosť stroja. Výrobca odmieta akúkoľvek zodpovednosť v prípade nehody, ublíženia na zdraví osôb a škôd na majetku, spôsobených uvedenými výrobkami. Originálne náhradné diely sú dodávané dielňami servisnej služby a autorizovanými predajcami.

## 8.2 AKUMULÁTOR

### 8.2.1 Výdrž akumulátora

Dojazd akumulátora (a veľkosť povrchu terénu, ktorý sa dá spracovať pred opätovným nabitím) je podmienený hlavne týmito faktormi:

- A. Pracovné faktory, ktoré spôsobujú väčšiu spotrebu energie (napr. kosenie hustej, vysokej a vlhkej trávy).
- B. Chovanie obsluhy, ktorému je potrebné sa vyhnúť:
  - časté zapínanie a vypínanie počas pracovnej činnosti;
  - nadmerné množstvo kosenej trávy vzhľadom na stav trávnik; a
  - príliš vysoká rýchlosť pojazdu s ohľadom na odstraňované množstvo trávy.
- C. Faktory prostredia, ako napríklad vysoká teplota okolia nad +35 °C.

Na optimalizáciu dojazdu akumulátora je vždy vhodné:

- Kosiť trávu, keď je trávnik suchý,
- kosiť trávu často, aby nedosiahla príliš vysokú výšku,
- nastaviť väčšiu výšku kosenia, keď je tráva veľmi vysoká a druhý krát kosiť s menšou výškou,
- nepoužívať stroj pre funkciu mulčovania pri veľmi vysokej tráve;
- kosiť trávu pri teplote +5 až + 35 °C.

### 8.2.2 Nabitie akumulátora

Energiu potrebnú na prevádzku stroja dodáva akumulátor, ktorý vyžaduje primeranú starostlivosť, aby bola zaistená jeho účinnosť a dlhá životnosť.

Akumulátor vášho stroja musí byť bezpodmienečne nabitý:

- Pred prvým použitím stroja po zakúpení.
- po dosiahnutí minimálnej úrovne nabitia (obr. 12.F),
- pred každou dlhšou dobou nečinnosti stroja;
- počas uskladnenia aspoň raz mesačne;
- Pred uvedením do prevádzky po dlhšej dobe nečinnosti.

### ⚠ UPOZORNENIE

Ak akumulátor nie je pripojený k elektrickej sieti pomocou príslušnej nabíjačky akumulátora, kapacita akumulátora sa zníži, aj keď stroj nepoužívate. Ak by došlo k hlbokému vybitiu akumulátora, mohol by sa vážne poškodiť natoľko, že sa stane nepoužiteľným. Záruka sa nevzťahuje na škody spôsobené nepravidłným nabíjaním akumulátora.

### ⚠ UPOZORNENIE

Nabíjanie sa musí uskutočňovať výlučne cez príslušnú zásuvku (obr. 16.B) a dodanú nabíjačku akumulátora (obr. 16.D) alebo iný typ uvedený v tabuľke „Technické údaje“. Iné systémy by mohli trvale poškodiť akumulátor.

### ⚠ UPOZORNENIE

Nabíjanie akumulátora sa musí uskutočňovať v prostredí chránenom pred nepriaznivým počasím, v tieni, pri teplote od +5 do +35 °C.

### POZNÁMKA

Akumulátor môže byť nabitý kedykoľvek, tiež čiastočne, bez rizika jeho poškodenia.

### ⚠ BEZPEČNOSTNÉ POKYNY

Počas nabíjania akumulátora nevykonávajte jeho údržbu ani čistenie.

Pre nabitie akumulátora:

- Pripojte stroj k uzemnenej zásuvke (aby ste predišli použitiu predžiovacích káblov) a vytiahnite kľúč.
- Otvorte zadné dverka (obr. 16.A).
- Pripojte dodanú nabíjačku akumulátora (obr. 16.D) k nabíjacej zásuvke (obr. 16.B) pomocou vhodnej objímky pre príslušný konektor (obr. 16.C).
- Pripojte nabíjačku akumulátora k elektrickej sieti zasunutím príslušnej zástrčky (obr. 17).

### Iba v niektorých komerčných oblastiach:

Na nabíjanie akumulátora sa dodáva zásuvka s bezpečnostným diferenciálnym vypínačom (obr. 18.A), ku ktorej je potrebné pripojiť nabíjaci kábel, ak sa používa (obr. 16.D).

Zásuvka s bezpečnostným diferenciálnym vypínačom musí byť pripojená k sieťovej zásuvke a musí sa vykonať funkčná skúška:





1. Stlačením tlačidla „RESET“ (obr. 18.B) aktivujte prevádzku. Kontrolka musí svietiť (obr. 18.C).
2. Stlačením tlačidla „TEST“ (obr. 18.D) vykonajte test funkčnosti. Kontrolka musí zhasnúť (obr. 18.C).

### NEBEZPEČENSTVO

Ak test funkčnosti zlyhá, zásuvka s diferenciálnym spínačom sa nesmie použiť. Ak je test funkčnosti úspešný, môžete ju použiť a pokračovať fázou nabíjania.

Úplné nabitie trvá približne 2 – 8,5 hodín (v závislosti od akumulátora a nabíjačky), počas ktorých postupne blikajú signalizačné LED kontrolky (obr. 9.F). Po dosiahnutí každej jednotlivé úrovne nabitia zostane príslušná LED trvale svietiť, ostatné naďalej blikajú.

Akumulátor je možné nechať neustále na nabíjačke.

Stav nabitia (SOC)	Rozsvietenie LED
SOC > 80 %	 1 2 3 4 5
60 % ≤ SOC < 80 %	 1 2 3 4 5
40 % ≤ SOC < 60 %	 1 2 3 4 5
20 % ≤ SOC < 40 %	 1 2 3 4 5
10% ≤ SOC < 20%	 1 2 3 4 5

Nabíjanie akumulátora je možné zastaviť, keď je úroveň nabitia medzi LED kontrolkami 1 a 4.

### UPOZORNENIE

Nabíjanie neprerušujte, keď bliká LED 5, ale počkajte, kým začne trvalo svietiť. Keď trvalo svietia všetky LED kontrolky, akumulátor je nabitý na 100 %.

### OZNÁMENIE

Doba nabíjania akumulátora sa môže predĺžiť, ak sa stroj používal v náročných pracovných podmienkach s následnou signalizáciou prehriatia akumulátora (kapitola 15).

### OZNÁMENIE

V prípade úplne vybitého akumulátora zostanú signalizačné LED zhasnuté, kým sa nedosiahne minimálna hranica nabitia.

Po dokončením nabíjania zníži nabíjaci systém dodávku prúdu natoľko, aby udržal a vykonával nabitie akumulátora na optimálne hodnoty.

### OZNÁMENIE

Ak je nabíjačka pripojená k stroju a súčasne bliká 5 LED kontroliek na obr. 9.B, znamená to, že nabíjanie neprebíha. Skontrolujte pripojenie nabíjačky akumulátora/sieťové pripojenie.

### POZNÁMKA

Spotreba energie na údržbu nabitia je extrémne nízka a ekonomicky zanedbateľná.

### POZNÁMKA

Počas nabíjania sú všetky funkcie stroja deaktivované, a to aj po úplnom zasunutí kľúča.

### UPOZORNENIE

Akumulátor namontovaný na stroji bol navrhnutý a vyrobený pre tento typ použitia, a preto:

- neodpájajte a nevyberajte akumulátory z príslušných krytov;
- nevymieňajte akumulátory za neoriginálne;
- nevykonávajte zásahy, ktoré nie sú popísané v tomto návode.

V prípade problémov s akumulátormi sa obráťte na svojho predajcu.

### 8.3 ANTISKALPOVACIE KOLIESKA

Jednotlivé montážne polohy koliesok umožňujú udržiavať bezpečnostnú vzdialenosť „H“ medzi okrajom montážneho celku kosiacich zariadení a terénom (obr. 19.A).

Nastavte polohu antiskalповacích koliesok podľa nerovnosti terénu.

#### BEZPEČNOSTNÉ POKYNY

Tento úkon je potrebné vykonávať na vypnutom stroji, pre obidve kolieska, ktoré je potrebné nastaviť do rovnej výšky.

Pre zmenu polohy:

1. Odskrutkujte a vytiahnite skrutku (obr. 19.B).
2. Znovu umiestnite koliesko (obr. 19.A) s použitím dištančného člena (obr. 19.C) do otvoru odpovedajúceho požadovanej vzdialenosti.
3. Uťahnite na doraz skrutku (obr. 19.B) v matici (obr. 19.D).

### 8.4 ČISTENIE

Po každom použití vykonajte vyčistenie podľa nižšie uvedených pokynov.

#### 8.4.1 Čistenie stroja

- Očistite vonkajšiu časť stroja tak, že prejdete po plastových častiach karosérie mäkkou špongiou namočenou vo vode s čistiacim prostriedkom, venujte veľkú pozornosť tomu, aby ste nezmáčali elektrické motory, akumulátor a komponenty elektroinštalácie.
- Aby ste znížili riziko požiaru, odstráňte z motora a priestoru pre uloženie akumulátora zvyšky trávy, lístia a prebytočného maziva.
- Udržujte tlačidlový panel a ochranu manipulátora nastavenia náhonu bez nečistôt.

#### UPOZORNENIE

Pri čistení karosérie a elektrických motorov nepoužívajte nikdy vodu pod vysokým tlakom, ani agresívne kvapaliny!

#### 8.4.2 Čistenie montážneho celku kosiacich zariadení

Vykonajte dôkladné vyčistenie montážneho celku kosiacich zariadení z dôvodu odstránenia zvyškov trávy alebo iných nečistôt.

#### VÝSTRAHA

Počas čistenia montážneho celku kosiacich zariadení oddiaľte osoby alebo zvieratá z okolitého priestoru.

#### a. Čistenie vnútornej časti

#### UPOZORNENIE

Umytie vnútra montážneho celku kosiacich zariadení a vyhadzovacieho kanálu musí prebehnúť s namontovaným vychýľovačom bočného vyhadzovania alebo uzáverom mulčovania.

1. Umiestnite stroj na rovný povrch a pevnú dlažbu.
2. Pripojte hadicu na vodu k jednej z dvoch špeciálnych prípojek (obr. 20.A) a otvorte prívod vody.
3. Posad'te sa na sedadlo vodiča, držte manipulátor prevodovky v strednej polohe „neutrál“ a spustíte stroj.
4. Spustíte montážny celok kosiacich zariadení úplne dolu a zaradíte kosiace zariadenia.
5. Nechajte vodu niekoľko minút tiecť a zastavte stroj.
6. Zatvorte prívod vody a odpojte hadicu od prípojky.
7. Postup zopakujte na druhej prípojke.

#### b. Čistenie vonkajšej časti

#### BEZPEČNOSTNÉ POKYNY

Kvôli udržaniu optimálnej úrovne účinnosti a bezpečnosti stroja je potrebné zabezpečiť, aby sa na hornej časti montážneho celku kosiacich zariadení nezhromažďovali úlomky a zvyšky vysušenej trávy.

Pre vyčistenie hornej časti montážneho celku kosiacich zariadení:

- spustíte montážny celok kosiacich zariadení úplne dolu (poloha «1»);
- ofukujete prúdom stlačeného vzduchu (obr. 21).

### 8.5 MAZANIE

Predmet	Úkon
Montážny celok kosiacich zariadení	Zdvíhacie body namažte olejom (obr. 22.A).
Osi zadných kolies	Odstráňte kolesá. Osi namažte tukom (ods. 9.3.4) (obr. 22.B).

## 8.6 FIXAČNÉ SKRUTKY A MATICE

Uchovávajte skrutky a matice dotiahnuté, aby ste si mohli byť stále istí bezpečnou činnosťou stroja.

## 9. MIMORIADNA ÚDRŽBA

### 9.1 ODPORÚČANIA NA ZAISTENIE BEZPEČNOSTI

#### BEZPEČNOSTNÉ POKYNY

V prípade zistenia porúch činnosti nasledovných častí je potrebné sa okamžite obrátiť na vášho Predajcu alebo na Špecializované stredisko:

- neutrálnej polohy manipulátora ovládania náhonu (prevádzková brzda);
- zaradenia a vyradenia kosiacich zariadení;
- zaradenia pohonu pri jazde dopredu, dozadu alebo pri zmene smeru.

### 9.2 MONTÁŽNY CELOK KOSIACICH ZARIADENÍ / KOSIACE ZARIADENIA

#### 9.2.1 Vyrovnanie montážneho celku kosiacich zariadení

Pre rovnomerné pokosenie trávnik je potrebné správne nastaviť montážny celok kosiacich zariadení (obr. 15).

V prípade nerovnomerného kosenia skontrolujte tlak v pneumatikách (ods. 7.1.3).

Ak toto nie je postačujúce pre dosiahnutie uspokojivého výsledku, je potrebné sa obrátiť na vášho Predajcu kvôli vyrovnaníu montážneho celku kosiacich zariadení.

#### 9.2.2 Kosiace zariadenia

Zle nabrúsené kosiace zariadenie vytrháva trávu, a tým spôsobuje zažltnutie trávnik.

#### BEZPEČNOSTNÉ POKYNY

Poškodené, ohnuté alebo opotrebované kosiace zariadenia nechajte vždy vymeniť v dvojiciach spolu s príslušnými skrutkami, aby bolo zachované vyváženie.

#### VÝSTRAHA

Všetky úkony, týkajúce sa kosiacich zariadení (demontáž, ostrenie, vyváženie, oprava, spätná montáž a/alebo výmena) predstavujú veľmi

náročné práce, ktoré vyžadujú špecifické znalosti a použitie vhodného náradia, z bezpečnostných dôvodov je preto potrebné, aby boli vždy vykonané v Špecializovanom stredisku.

#### UPOZORNENIE

Vždy používajte originálne kosiace zariadenia, ktorých kód je uvedený aj v tabuľke „Technické parametre“.

#### POZNÁMKA

Vzhľadom na vývoj výrobku sa môže stať, že kosiace zariadenie, uvedené v tabuľke technických údajov, bude časom nahradené iným, s obdobnými parametrami, mierou bezpečnosti a s možnosťou zameniteľnosti.

### 9.3 VÝMENA PREDNÝCH / ZADNÝCH KOLIES

#### 9.3.1 Prípravné úkony

#### NEBEZPEČENSTVO

Použite vhodné zdvíhacie zariadenie.

Pred samotnou výmenou kolies vykonajte tieto úkony:

1. Umiestnite stroj na pevný a rovný povrch, ktorý zaručuje stabilitu stroja.
2. Zastavte stroj.
3. Vytiahnuť klúč.

#### 9.3.2 Výmena zadných kolies

1. Skontrolujte, či má zatvorený zdvihák dostatočnú výšku pre vzdialenosť miesta aplikácie od zeme.
2. Skontrolujte, či je zdvihák dokonale kolmý voči terénu.
3. Zarádte prevodovku tak, aby boli zadné kolesá zablokované (obr. 6.3.1).
4. Umiestnite drevené klíny (obr. 23.A) pred a za dve predné kolesá (obr. 23.B), aby ste zabránili akémukoľvek náhodnému pohybu stroja, keď sú obe zadné kolesá (obr. 23.C) zdvihnuté nad zemou.
5. Umiestnite zdvihák (obr. 24.A) do stredu dvoch spojovacích tyčí (obr. 24.B) spájajúcich prevodové jednotky (obr. 24.C), pričom vložte drevenú vložku (obr. 24.D), aby nedošlo k poškodeniu spojovacích tyčí a aby bola zaistená dobrá stabilita v bode zdvíhania.

## POZNÁMKA

Zdvihák umiestnený tak, ako je popísané vyššie, zdvihne obe kolesá.

6. Pôsobte na zdvihák a zdvihnite stroj do takej výšky, aby ste mohli ľahko vybrať koleso, ktoré sa má vymeniť.

## BEZPEČNOSTNÉ POKYNY

Pri dvíhaní sa ubezpečte, že stroj zostáva v stabilnej polohe a že je zastavený. Ak si všimnete niečo neobvyklé, okamžite spustte dolu zdvihák a skontrolujte a odstráňte prípadné problémy. Až potom stroj znovu zdvihnite.

7. Vytlačte veko (obr. 25.A).
8. Pomocou skrutkovača vyberte pružný krúžok (obr. 25.B) a opornú podložku (obr. 25.C).
9. Vytlačte koleso určené na výmenu.
10. Namažte nápravu (obr. 25.D) mazacím tukom.
11. Namontujte náhradné koleso.
12. Riadne nasadte opornú podložku, pružný krúžok a kryt.

## POZNÁMKA

Je potrebné skontrolovať, či majú zadné kolesá rovnaký priemer a či sú obe nahustené na predpísaný tlak (obr. 26.A). Ak nie sú kolesá zarovnané (obr. 26.B) a v prípade nepravidielného kosenia je potrebné vykonať vyrovnanie montážneho celku kosiacich zariadení v autorizovanej dielni.

### 9.3.3 Výmena predných kolies

1. Zaradte prevodovku tak, aby boli zadné kolesá zablokované (obr. 6.3.1), aby sa zabránilo akémukoľvek náhodnému pohybu stroja;
2. Umiestnite drevenú dosku s hrúbkou približne 2 – 3 cm (obr. 27.A) pod predné koleso oproti kolesu, ktoré sa má vymeniť (obr. 27.B), aby sa aj koleso, ktoré sa má vymeniť (obr. 27.C), zdvihlo len toľko, koľko je potrebné na jeho pohodlné vybratie.
3. Držte skrutku (obr. 28.A) a odskrutkujte maticu (obr. 28.B).
4. Odstráňte skrutku (obr. 28.A) s podložkami (obr. 28.C) a vyberte koleso (obr. 28.D).
5. Namontujte náhradné koleso.
6. Riadne zaskrutkujte späť skrutku a podložky, potom úplne utiahnite maticu (obr. 28.B).

### 9.3.4 Oprava alebo výmena pneumatík

Pneumatiky sú bezdušové a preto výmenu alebo opravu defektu musí vykonať odborník v pneuservise podľa postupu určeného pre daný typ plášťa.

## 10. SKLADOVANIE

Keď má byť stroj skladovaný po dobu dlhšiu ako 30 dní:

1. Vyberte kľúč zapalovania.
2. Dôkladne vyčistite stroj.
3. Skontrolujte, či stroj nie je poškodený. V prípade potreby sa obráťte na autorizované servisné stredisko.
4. Stroj skladujte:
  - so spusteným montážnym celkom kosiacich zariadení;
  - zaradenými prevodovkami;
  - v suchom prostredí;
  - chránený pred nepriaznivým počasím, v tieni, pri odporúčanej teplote od +0 do +40 °C;
  - môžete ho zakryť látkou;
  - na mieste, ktoré nie je prístupné deťom;
  - Pred uskladnením stroja sa uistite, že ste odložili kľúče alebo náradie použité pri údržbe.

## UPOZORNENIE

Akumulátor musí byť úplne nabitý najmenej raz za mesiac a vždy pred použitím stroja.

Pri opätovnom uvedení stroja do činnosti ho pripravte spôsobom popísaným v kapitole „7. Použitie stroja“.

## 11. MANIPULÁCIA A PREPRAVA

- Pri manipulácii so strojom postupujte nižšie uvedeným spôsobom:
  1. vyradte kosiace zariadenia;
  2. zdvihnite montážny celok kosiacich zariadení do najvyššej polohy;
  3. vypnite stroj a vyberte kľúč zapalovania;
  4. odpojte prevodovku (ods. 6.4).
- Pri preprave stroja na kamióne alebo prívесе je potrebné:
  - používať nájzdové rampy primeranej šírky, dĺžky a pevnosti vzhľadom na hmotnosť a rozmery stroja;
  - zdvihnúť plošinu na maximálnu výšku kosenia pomocou nastavovacej páky;
  - Nakladať stroj s vypnutým elektrickým motorom, s kľúčom zapalovania vybratým z jeho uloženia, bez vodiča a výhradne jeho

posúvaním za použitia primeraného počtu osôb.

- spustiť montážny celok kosiaciach zariadení úplne dolu;
- vypnúť stroj a vytiahnuť kľúč;
- zapnúť prevod (ods. 6.4);
- pripevniť stroj k vozidlu pomocou dvoch hákov na zadnej strane. Nepripevňujte stroj k prvkom, ktoré sa môžu poškodiť.

### **BEZPEČNOSTNÉ POKYNY**

Ak nie je možné strojom bezpečne manipulovať alebo ho prepravovať, obráťte sa na servisné stredisko.

## **12. SERVISNÁ SLUŽBA A OPRAVY**

V tomto návode sú uvedené všetky pokyny, potrebné pre obsluhu stroja a pre správnu základnú údržbu, ktorú môže vykonávať používateľ. Všetky úkony údržby a nastavovania, ktoré nie sú popísané v tomto návode, musia byť vykonávané vaším Predajcom alebo Špecializovaným strediskom, ktoré disponuje potrebnými znalosťami a vybavením, potrebným na správne vykonanie uvedených úkonov, pri dodržaní pôvodnej bezpečnostnej úrovne stroja. Úkony vykonávané v neautorizovaných dielňach alebo úkony vykonávané nekvalifikovaným personálom budú mať za následok ukončenie platnosti Záruky a zrušenie akejkoľvek povinnosti alebo zodpovednosti Výrobcu.

- Opravy a údržbu v záruke môžu vykonávať len autorizované servisné dielne.
- Autorizované servisné dielne používajú výhradne originálne náhradné diely. Originálne náhradné diely a príslušenstvo boli vyvinuté špecificky pre dané stroje.
- Nie sú povolené neoriginálne náhradné diely a príslušenstvo. Použitie neoriginálnych náhradných dielov a príslušenstva ohrozuje bezpečnosť stroja a zbavuje výrobcu akejkoľvek povinnosti alebo zodpovednosti.
- Odporúča sa zveriť stroj raz ročne autorizovanej servisnej dielni kvôli vykonaniu údržby, servisu a kontroly bezpečnostných zariadení.

## **13. ZÁRUČNÉ PODMIENKY**

Záručné podmienky sú určené výhradne pre spotrebiteľov, t.j. neprofesionálnych používateľov. Záruka sa vzťahuje na všetky chyby materiálov a výrobné chyby, ktoré boli potvrdené počas záručnej doby vaším Predajcom alebo Špecializovaným strediskom. Záručné podmienky sú obmedzené na opravu alebo výmenu komponentu, ktorý je považovaný za chybný.

Záručné podmienky sú podmienené pravidelnou údržbou stroja.

Používateľ musí pozorne dodržiavať všetky pokyny uvedené v priloženej dokumentácii.

Záruka sa nevzťahuje na škody spôsobené:

- Neoboznámením sa so sprievodnou dokumentáciou (návod).
- Profesionálnym použitím.
- Nepozornosťou a nedbanlivosťou.
- Externou príčinou (blesk, nárazy, prítomnosť cudzích telies vo vnútri stroja) alebo nehodou.
- Použitím a montážou, ktoré sú nevhodné alebo nie sú dovoľené výrobcom.
- Nedostatočnou údržbou.
- Zmenou stroja.
- Použitím neoriginálnych náhradných dielov (prispôbené diely).
- Použitím príslušenstva, ktoré nebolo dodané alebo schválené výrobcom.

Táto záruka sa nevzťahuje na:

- Úkony riadnej/mimoriadnej údržby (popísané v návode).
- Bežné opotrebovanie spotrebných materiálov, ako sú kosiace zariadenia, svetlomety, kolesá, poistné skrutky a káble.
- Bežné opotrebovanie.
- Zhoršenie estetického vzhľadu stroja, spôsobené jeho použitím.
- Držiaky kosiaciach zariadení.
- Pomocné náklady prípadne súvisiace s aktiváciou záruky, ako je napríklad presun k používateľovi, preprava stroja k Predajcovi, prenájom náhradných zariadení alebo privolanie externej firmy pre vykonanie všetkých prác údržby.

Používateľ je chránený zákonmi platnými v danej krajine. Práva kupujúceho, vyplývajúce z vlastných národných zákonov, nie sú nijako obmedzené touto zárukou.



## 14. TABUĽKA ÚDRŽBY

Políčka vedľa vám umožnia zaznamenať si dátum alebo počet hodín činnosti po vykonaní daného úkonu.





Úkon údržby	Interval (v hodinách prevádzky)	Vykonanie úkonu (Dátum a čas)						Poznámky
Kontrola všetkých upevnení	Pred každým použitím							
Kontrola tlaku v pneumatikách	Pred každým použitím							ods. 7.1.3
Bezpečnostné kontroly/Overenie funkčnosti ovládacích prvkov	Pred každým použitím							ods. 7.2
Kontrola páky odistenia prevodovky	Pred každým použitím							ods. 6.3
Montáž/Overenie ochranných krytov na výstupe	Pred každým použitím							ods. 5,3
Nabitie akumulátora	Pred každým použitím Po každom použití Pred skladovaním							ods. 8.2
Celkové vyčistenie a kontrola	Po každom použití							ods. 8.4
Kontrola možného poškodenia stroja. V prípade potreby sa obráťte na autorizované servisné stredisko.	Po každom použití							
Kontrola upevnenia a naostrenia kosiach zariadení	25							*
Výmena kosiach zariadení	100							*
Celkové mazanie	25							ods. 8.5 **



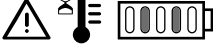

\* Úkon, ktorý musí byť vykonaný vašim predajcom alebo špecializovaným strediskom

\*\* Základné mazanie všetkých kĺbových spojov by malo byť vykonávané okrem už uvedených termínov vždy, keď sa predpokladá dlhodobá nečinnosť stroja

## 15. IDENTIFIKÁCIA PORÚCH

Porucha	Príčina	Riešenie
1. Stroj sa nenašartuje.	Vybitý akumulátor.	Nechajte nabiť akumulátor (ods. 8.2.2).
2. Nepravidelné kosenie	Znížilo sa naostrenie kosiach zariadení.	Kontaktujte autorizované servisné stredisko.
	Príliš vysoká rýchlosť vzhľadom k výške kosenej trávy.  Celok kosiaceho zariadenia je plný trávy.	Znížte rýchlosť postupu vpred a/alebo zvýšte výšku kosenia.  Počkajte, kým tráva vyschne.  Vyčistite celok kosiaceho zariadenia.

<p>3. Abnormálne vibrácie počas používania.</p>	<p>Nevyvážené kosiace zariadenia.</p> <p>Povolené kosiace zariadenia.</p> <p>Uvoľnené časti.</p> <p>Možné poškodenie</p>	<p>Kontaktujte autorizované servisné stredisko a požiadajte o kontrolu, výmenu alebo opravu.</p>
<p>4. Ikona na (obr. 9.B) zostane svietiť a LED diódy akumulátora 2 a 5 blikajú.</p> 	<p>Prúdové preťaženie akumulátora z dôvodu:</p> <ol style="list-style-type: none"> <li>1. Príliš náročné pracovné podmienky.</li> <li>2. Príliš strmý svah.</li> </ol>	<p>Znížte rýchlosť postupu vpred.</p> <p>Zvýšte výšku kosenia.</p> <p>Znížte rýchlosť postupu vpred a skontrolujte sklon terénu, na ktorom pracujete.</p>
<p>5. Ikona na (obr. 9.L) bliká. Všetky ostatné indikácie na tlačidlovom paneli (ikony/LED) zostávajú funkčné a viditeľné.</p> 	<p>Predbežný alarm prehriatia akumulátora, trakčného motora a/alebo motorov kosiacich zariadení z dôvodu:</p> <ol style="list-style-type: none"> <li>1. Náročné pracovné podmienky.</li> </ol>	<p>Znížte rýchlosť postupu vpred.</p> <p>Zvýšte výšku kosenia.</p>
<p>Ikony na (obr. 9.F) a (obr. 9.L) zostanú svietiť a LED diódy akumulátora 2 a 4 blikajú.</p> 	<p>Prehriatie/príliš nízka teplota akumulátora z dôvodu:</p> <ol style="list-style-type: none"> <li>1. Náročné pracovné podmienky.</li> <li>2. Nevhodné podmienky prostredia.</li> </ol>	<p>Vypnite stroj, počkajte aspoň 5 minút a potom ho znovu naštartujte.</p> <p>Znížte rýchlosť postupu vpred.</p> <p>Zvýšte výšku kosenia.</p> <p>Pracujte v prostredí s teplotou vhodnou pre prevádzkové podmienky stroja.</p>
<p>6. Ikona na (obr. 9.F) zostane svietiť a LED diódy akumulátora 1, 4 a 5 blikajú.</p> 	<p>Prúdové preťaženie kosiacich zariadení z dôvodu:</p> <ol style="list-style-type: none"> <li>1. Náročné pracovné podmienky.</li> <li>2. Upchatie zabraňujúce otáčaniu kosiacich zariadení.</li> <li>3. Naplnenie montážneho celku kosiacich zariadení trávou.</li> </ol>	<p>Znížte rýchlosť postupu vpred.</p> <p>Zvýšte výšku kosenia.</p> <p>Odstraňte prekážky.</p> <p>Vyčistite celok kosiacich zariadení.</p>
<p>7. Ikony na (obr. 9.F) a (obr. 9.L) zostanú svietiť a LED diódy akumulátora 1 a 3 blikajú.</p> 	<p>Prehriatie motorov kosiacich zariadení z dôvodu:</p> <p>Náročné pracovné podmienky.</p>	<p>Vypnite stroj, počkajte aspoň 5 minút a potom ho znovu naštartujte.</p> <p>Znížte rýchlosť postupu vpred.</p> <p>Zvýšte výšku kosenia.</p>

<p>8. Ikona na (obr. 9.F) zostane svietiť a LED diódy akumulátora 1, 3 a 5 blikajú.</p> 	<p>Zastavenie motorov kosiacich zariadení z dôvodu:</p> <ol style="list-style-type: none"> <li>Náročné pracovné podmienky.</li> <li>Upchatie zabraňujúce otáčaniu kosiacich zariadení.</li> <li>Naplnenie montážneho celku kosiacich zariadení trávou.</li> </ol>	<p>Znížte rýchlosť postupu vpred. Zvýšte výšku kosenia.</p> <p>Odstráňte prekážky.</p> <p>Vyčistite celok kosiacich zariadení.</p>
<p>9. Ikony na (obr. 9.F) a (obr. 9.L) zostanú svietiť a LED diódy akumulátora 1, 2 a 4 blikajú.</p> 	<p>Prehriatie trakčného motora v dôsledku:</p> <ol style="list-style-type: none"> <li>Trakčný motor pod záťažou.</li> <li>Príliš strmý svah.</li> <li>Prítomnosť príliš veľkého množstva blata na kolesách.</li> </ol>	<p>Vypnite stroj a počkajte aspoň 5 minút, potom zopakujte postup naštartovania.</p> <p>Znížte rýchlosť postupu vpred.</p> <p>Znížte rýchlosť a skontrolujte sklon terénu, na ktorom pracujete.</p> <p>Skontrolujte, či kolesá nie sú zablokované a prípadne ich očistite.</p>
<p>10. Ikony na (obr. 9.F) a (obr. 9.I) zostanú svietiť a LED diódy akumulátora 1, 2, 4 a 5 blikajú.</p> 	<p>Stroj je naštartovaný s ovládacím prvkom smeru (obr. 8.D.1), ktorý nie je uvoľnený (nie v neutrálnej polohe).</p>	<p>Vypnite stroj a štartovanie opakujte až po kontrole toho, či je ovládací prvok smeru (obr. 8.D.1) v neutrálnej polohe (obr. 6.4.1).</p>
<p>11. Ikony na (obr. 9.F) a (obr. 9.I) zostanú svietiť a LED diódy akumulátora 1, 2, 3 a 5 blikajú.</p> 	<p>Jedna alebo obidve páky zaradenia/vyradenia prevodovky (obr. 8.C) v polohe vyradenej prevodovky.</p>	<p>Skontrolujte polohu pák zaradenia/vyradenia prevodovky a prípadne ich vráťte do polohy zaradenej prevodovky (obr. 6.3).</p> <p>Ak problém pretrváva, obráťte sa na servisné stredisko.</p>
<p>12. LED diódy akumulátora na (obr. 9.B) sa postupne rozsvetujú a zhasínajú zľava doprava a naopak.</p>	<p>Chyba komunikácie medzi palubnými elektronickými modulmi.</p>	<p>Vypnite stroj a zopakujte postup štartovania.</p> <p>Ak problém pretrváva, obráťte sa na servisné stredisko.</p>

## POZNÁMKA

V prípade ďalších problémov, ktoré nie sú uvedené v tabuľke, sa okamžite obráťte na autorizované servisné stredisko.

## 16. PRÍSLUŠENSTVO

### 16.1 SÚPRAVA PRE „MULČOVANIE“

Jemne rozdrobí pokosenú trávou a nechá ju na trávniku (obr. 29.A).

### 16.2 NABÍJANIE AKUMULÁTORA (RÝCHLE NABÍJANIE)

Nabíjanie akumulátora, ktoré umožňuje skrátiť dobu nabíjania akumulátora. Zoznam nabíjačiek akumulátorov homologovaných pre tento stroj je uvedený v tabuľke „Technické parametre“. Umožňuje udržiavať vysokú účinnosť akumulátora v období dlhodobej nečinnosti stroja, zaisťuje jeho optimálne nabitie a predlžuje jeho životnosť (obr. 29.B).

### 16.3 KRYCIA PLACHTA

Chráni stroj pred prachom, keď sa nepoužíva (obr. 29.C).



## INNEHÅLLSFÖRTECKNING

1.	ALLMÄN INFORMATION .....	2	10.	FÖRVARING.....	22
2.	ALLMÄNNA SÄKERHETSFORESKRIFTER .....	2	11.	FÖRFLYTTNING OCH TRANSPORT .....	22
3.	SÄKERHETSANVISNINGAR FÖR ÅKGRÄSKLIPPARE.....	5	12.	SERVICE OCH REPARATIONER .....	23
3.1	Träning.....	5	13.	GARANTINS TÄCKNING .....	23
3.2	Förberedande arbeten.....	5	14.	UNDERHÅLLSTABELL .....	24
3.3	Under användning .....	5	15.	IDENTIFIKATION AV OLÄGENHETER.....	24
3.4	Underhåll, förvaring .....	6	16.	TILLBEHÖR.....	27
4.	LÄRA KÄNNA MASKINEN .....	7	16.1	Utrustning för "mulching" .....	27
4.1	Beskrivning av maskinen och avsett bruk ...	7	16.2	Batteriladdare (snabbladdning) .....	27
4.2	Säkerhetsskyltar .....	8	16.3	Presenning .....	27
4.3	Produktidentifikationsetiketten .....	8			
4.4	Huvudkomponenter .....	9			
5.	MONTERING.....	9			
5.1	Komponenter och utrustning.....	9			
5.2	Montering av sätet .....	9			
5.3	Montering av tömningsriktplattan på sidan ..	9			
5.4	Montering av sidoförstärkningar på klippaggregatens enhet .....	10			
6.	REGLAGE OCH DRIFTER .....	10			
6.1	Nyckel för bekräftelse .....	10			
6.2	Nödstoppsknapp .....	10			
6.3	Spak för koppling/urkoppling av transmissionen .....	10			
6.4	RIKTNINGSREGLAGE .....	10			
6.5	Handtag för reglering av klipphöjd .....	11			
6.6	Extrauttag för USB-tillbehör .....	11			
6.7	Uttag för batteriladdning .....	11			
6.8	Knappsats .....	11			
6.9	Funktion Bluetooth.....	13			
7.	ANVÄNDNING AV MASKINEN.....	13			
7.1	Förberedande arbeten.....	13			
7.2	Säkerhetskontroller.....	14			
7.3	Gräsklippning på sluttande terräng.....	15			
7.4	Start.....	16			
7.5	Arbete.....	16			
7.6	Stopp.....	17			
7.7	Efter användning.....	17			
8.	LÖPANDE UNDERHÅLL .....	17			
8.1	Allmän information .....	17			
8.2	Batteri .....	18			
8.3	skyddshjul.....	20			
8.4	Rengöring.....	20			
8.5	Smörjning .....	20			
8.6	Muttrar och fästsruvar .....	21			
9.	EXTRAORDINÄRT UNDERHÅLL.....	21			
9.1	Säkerhetsföreskrifter .....	21			
9.2	Klippaggregatens enhet/klippaggregat.....	21			
9.3	Byte av fram-/bakhjul .....	21			

## 1. ALLMÄN INFORMATION

### 1.1 HUR DU LÄSER HANDBOKEN

I bruksanvisningens text så finns det några paragrafer av särskild vikt ifråga om säkerhet eller funktion och har framhävts på olika sätt enligt följande kriterium:

#### FARA

Försummad respekt för anvisningen medför en omedelbar risksituation som, om den inte undviks, orsakar omedelbar död eller svår eller permanent skada.

#### ANVISNING

Försummad respekt för anvisningen medför en omedelbar risksituation som, om den inte undviks, orsakar död eller svår hälsoskada.

#### VARNING

Försummad respekt för anvisningen medför en omedelbar risksituation som, om den inte undviks, kan orsaka mindre skador på maskinen.

#### MEDDELANDE

Ger anvisning angående nödvändigt beteende för att utföra åtgärder som inte är knutna till fysiska skador.

#### SÄKERHETSANVISNING

Ger anvisning angående specifika procedurer att följa i fall av situationer som äventyrar mänsklig hälsa eller maskinsäkerhet.

#### ANMÄRKNING

Ger extra information till instruktioner om föregående säkerhetsmeddelanden.

.....  
: Avsnitten som markeras med en ruta med en :  
: grå kant anger alternativa egenskaper som :  
: inte finns i alla modeller som finns i den här :  
: handboken. Kontrollera om egenskapen finns :  
: på din modell. :  
:.....

Alla indikeringar för främre, bakre, höger och vänster utgår från användaren i arbetsställning.

## 1.2 HÄNVISNINGAR

### 1.2.1 Figurer

Figureerna i bruksanvisningen är numrerade 1, 2, 3 o.s.v.  
Delarna som visas i figureerna är märkta med bokstäverna A, B, C o.s.v.  
En hänvisning till komponenten C på fig. 2 anges med texten: "Se fig. 2.C" eller helt enkelt "(fig. 2.C)".  
Figureerna är vägledande. Delar på din maskin kan skilja sig från de visade.

### 1.2.2 Rubriker

Handboken är indelad i kapitel eller avsnitt. Avsnittets rubrik "2.1 Övning" är en underrubrik till "2. Säkerhetsföreskrifter". Hänvisningarna till rubriker eller avsnitt signaleras med förkortningen kap. eller avs. och motsvarande nummer. Exempel: "kap. 2" eller "avs. 2.1"

## 2. ALLMÄNNA SÄKERHETSFÖRESKRIFTER

### 2.1 ALLMÄNNA SÄKERHETSFÖRESKRIFTER

#### VARNING

**Läs alla säkerhetsanvisningar, instruktioner, illustrationer och specifikationer som medföljer denna maskin. Bristande iakttagelse av anvisningarna som ges nedan kan leda till elchocker, brand och/eller svåra skador.**

**Spara alla anvisningar och instruktioner för framtida bruk.**

Termen "elverktyg" som nämns i anvisningarna hänför sig till din maskin som är eldriven från nätet (med kabel) eller batteridrivna (utan kabel).

#### 1) Säkerhet på arbetsplatsen

- Håll arbetsplatsen ren och väl belyst.**  
*Ostädade områden eller dåligt upplysta underlättar för olyckor.*
- Använd inte elverktyget i atmosfärer som är explosiva, t.ex. i närvaro av brandfarliga vätskor, gas eller damm.**  
*Elverktyg genererar gnistor som kan antända damm eller ångor.*

b) **Håll barn och åskådare borta när du använder ett elverktyg.** *Distractioner kan leda till förlorad kontroll.*

## 2) **Elsäkerhet**

- a) **Stickkontakten till batteriladdarens kabel ska vara kompatibel med eluttaget. Modifiera aldrig stickkontakten.** *Använd inte adapterar med batteriladdarens kabel försedd med jordning. Stickkontakter som inte modifierats och är lämpliga för uttaget reducerar risken för elchock.*
- b) **Elverktygets stickkontakt måste vara kompatibel med uttaget. Modifiera aldrig stickkontakten. Använd aldrig adapterar med elverktyg som har en jordanslutning.** *Stickkontakter som inte modifierats och är lämpliga för uttaget reducerar risken för elchock.*
- c) **Undvik att kroppen kommer i kontakt med ytor i krets eller som är jordade som t.ex. rör, kylare, kök, kylskåp.** *Risk för elstötar ökar om kroppen kommer i kontakt med kretsar eller jordade enheter.*
- d) **Utsätt inte elverktygen för regn eller fukt.** *Vatten kan komma in i elverktygen vilket kan öka risken för elstötar.*
- e) **Dra aldrig i batteriladdarens kabel för att dra ur stickkontakten. Förvara batteriladdarens kabel på avstånd från värme, olja, lösningar, vassa föremål eller kanter och delar i rörelse.** *En skadad eller intrasslad kabel ökar risken för elchock.*
- f) **Använd inte kabeln på fel sätt. Använd inte kabeln för att transportera verktyget, dra det eller för att koppla ur det från uttaget. Håll kabeln på avstånd från värme, olja, vassa kanter eller delar i rörelse.** *En skadad eller trasslig sladd ökar risk för elstötar.*
- g) **När du använder elverktyget utomhus ska du använda en förlängningssladd som är lämplig för utomhusbruk.** *Om du använder en förlängningssladd som är lämplig för utomhusbruk minskar risken för elektriska stötar.*
- h) **Om det inte går att undvika att använda ett elverktyg i en våt miljö ska du använda ett uttag som är skyddat av en jordfelsbrytare (RCD-Residual Current Device).** *Användning av en RCD minskar risken för elektriska stötar.*
- i) **Anslut laddaren endast till uttag med den nätspänning och nätfrekvens som anges på märkskylten.**

## **FARA**

Fukt och elektricitet är inte kompatibla:

- Hantering och anslutning av elkablarna ska utföras på torr plats.
- Låt aldrig ett eluttag eller en kabel komma i kontakt med ett vått område (vattenpöl eller fuktig mark).
- Använd vid behov förlängningar med vattentäta och typgodkända uttag som finns i handeln.
- Ett eluttag för omladdning, anslutet till byggnadens elnät, ska förberedas av en kvalificerad elektriker som är lämpligt skyddad av en jordfelsbrytare (RCD-Residual Current Device), med en frånkopplingsström som överensstämmer med gällande förordningar.
- En felaktig anslutning kan orsaka kortslutningar, allvarliga kroppsskador, även död.

### • **För att undvika strömavbrott under omladdning:**

- kontrollera att elsystemets totala kapacitet är lämplig.
- koppla maskinen till ett eluttag med tillräcklig strömstyrka.
- Undvik samtidig användning med andra elektriska apparater med högt upptag.

## 3) **Personlig säkerhet**

- a) **Var uppmärksam, kontrollera det du håller på med och använd sunt förnuft när du använder elverktyget. Använd inte elverktyget när du är trött eller påverkad av droger, alkohol eller läkemedel.** *Ett ögonblicks ouppmärksamhet när du använder ett elverktyg kan orsaka allvarliga personskador.*
- b) **Använd personlig skyddsutrustning. Bär alltid skyddsglasögon.** *Användning av personlig skyddsutrustning som ansiktsmasker mot damm, skyddsskor med halkskydd, skyddshjälm eller hörselskydd, minskar personliga skador.*
- c) **Undvik oavsiktlig start. Kontrollera att strömbrytaren är i läget "OFF" innan du kopplar in, tar tag i eller bär elverktyget.** *Om du bär ett elverktyg med fingret på strömbrytaren eller kopplar in det med strömbrytaren i läget "ON" leder till att olyckor lätt kan inträffa.*
- d) **Ta ur alla nycklar eller verktyg för reglering innan du slår på elverktyget.** *En nyckel eller ett verktyg som kommer i kontakt med en roterande del på maskinen kan orsaka personskador.*

- e) **Luta dig inte framåt. Stå alltid i stadig position och i rätt balans.** *Detta tillåter en bättre kontroll av elverktyget i oväntade situationer.*
- f) **Bär lämpliga kläder. Bär ingen vid klädsel eller smycken. Håll håret , kläderoch handskar borta från delar i rörelse.** *Vida kläder, smycken eller långt hår kan fastna i delarna i rörelse.*
- g) **Om det finns anordningar som ska anslutas till anläggningar för sugning och uppsamling av damm, se till att de ansluts och används på lämpligt sätt.** *Användningen av dessa anordningar kan minska dammrelaterade risker.*
- h) **Låt inte den förtrogenhet du fått genom att använda maskinen leda till att du blir för säker och inte följer elverktygets säkerhetsprinciper.** *En oaktsam åtgärd kan orsaka allvariga skador på en bråkdelens sekund.*
- 4) Användning och skydd av elverktyget**
- a) **Överbelasta inte elverktyget. Använd ett elverktyg som är lämpligt för arbetet.** *Ett passande elverktyg kommer att utföra arbetet bättre och på ett säkrare sätt och på den hastighet som det tillverkats för.*
- b) **Använd inte elverktyget om brytaren inte kan starta eller stanna det.** *Ett elverktyg som inte kan manövreras med strömbrytaren är farligt och måste repareras.*
- c) **Använd inte maskinen om nyckelomkopplaren inte kan starta eller stoppa den som den ska.** *En maskin som inte kan manövreras av nyckelomkopplaren är farlig och måste repareras hos en kundtjänst.*
- c) **Ta ur tändningsnyckeln före alla regleringar eller utbyte av tillbehör eller innan elverktyget ska sättas undan.** *Dessa förebyggande säkerhetsåtgärder minskar risken för oavsiktlig start av elverktyget.*
- d) **Sätt tillbaka elverktygen som inte används utom räckhåll för barn och låt inte personer som inte har kännedom om elverktyget använda det och med dessa instruktioner.** *Elverktygen är farliga i oerfarnaanvändares händer.*
- e) **Sköt underhållet av elverktyget och dess tillbehör. Kontrollera att de rörliga delarna är inriktade och fria i sina rörelser, att inga delar är trasiga och att det inte finns något annat som kan påverka elverktyget funktion.** *I fall av skador ska elverktyget repareras innan det används. Många olyckor orsakas av dåligt underhåll av elverktyget.*
- f) **Håll alla vassa delar rena och ordentligt slipade.** *Ett lämpligt underhållsarbete av klippaggregat med bladen ordentligt slipade gör att man inte lätt fastnar och den blir lättare att kontrollera.*
- g) **Använd elverktyget och dess tillbehör enligt de medföljande instruktionerna och med tanke på arbetsförhållandena och typen av arbete som ska utföras.** *Användningen av ett elverktyg för andra åtgärder än de som förutses kan orsaka farliga situationer.*
- h) **Håll greppen och ytor torra, rena och utan spår av olja och fett.** *Hala grepp och gripytor tillåter inte att hantera och kontrollera verktyget på säkert sätt i oförutsedda situationer.*
- 5) Användning och försiktighetsåtgärder för användning av batteridrivna verktyg**
- a) **För att ladda batterier, använd endast batteriladdare som rekommenderas av tillverkaren.** *En batteriladdare som är lämplig för en typ av batteripaket kan skapa brandrisk , elchock, uppvärmning eller läckage av frätande vätska från batteriet, om den används på ett annat batteripaket.*
- b) **Använd endast de specifika batterierna som förutses för ditt verktyg.** *Användning av vilken annan batterienhet som helst kan skapa risk för kroppsskador och brand.*
- c) **När batteripaketet inte används ska du hålla det borta från andra metallföremål, t.ex. gem, mynt, nycklar, spikar, skruvar eller andra små metallföremål som kan kortsluta kontakterna.** *En kortslutning mellan batterikontakterna kan medföra förbränning eller brand.*
- d) **Ett batteri i dåligt skick kan orsaka att vätska läcker från batteriet. Undvik kontakt med vätskan. Vid en oavsiktlig kontakt, skölj med vatten. Vid kontakt med ögonen, kontakta en läkare.** *Vätskan som läckt från batteriet kan orsaka irritationer på huden eller brännskador.*

- e) **Använd inte ett verktyg eller ett batteri som skadats eller modifierats.** *Skadade eller modifierade batterier kan uppvisa oförutsägbart beteende, vilket kan leda till brand, explosion eller risk för skada.*
  - f) **Utsätt inte batteripaketet eller verktyget för eld eller för hög temperatur.** *Exponering för eld eller temperatur över 130 °C kan orsaka explosion.*
  - g) **Följ alla laddningsinstruktioner och ladda inte batteripaketet eller verktyget utanför det temperaturområde som anges i instruktionerna.** *Felaktig laddning eller laddning vid en temperatur utanför det angivna intervallet kan skada batteripaketet och öka risken för brand.*
  - h) **Ladda inte om batteripaketet på platser med ånga, brandfarliga ämnen eller alltför fuktiga lokaler. Om inte den fuktiga miljön kan undvikas, använd ett skyddat eluttag med en differentialbrytare (jordfelskydd, RCD), för att minska risken för elstötar.**
  - i) **Förvara batteriladdarens kabel utom räckhåll för barn.**
- 6) **Assistans**
- a) **Låt reparera elverktyget av kvalificerad personal och använd endast originalreservdelar.** *På detta sätt bibehålls elverktyget säkerhet.*
  - b) **Utför inte reparationer på batteriet.** *Reparationsaktiviteter ska utföras av tillverkaren eller en specialiserad serviceverkstad.*

### 3. SÄKERHETSANVISNINGAR FÖR ÅKGRÄSKLIPPARE

#### 3.1 TRÄNING

- Lär dig att känna igen reglagen och använd maskinen på lämpligt sätt. Lär dig att snabbt stänga av maskinen.
- Tillåt aldrig att maskinen används av barn eller av personer utan kunskap om instruktionerna. Lokala bestämmelser kan ange en åldersgräns för dess användning.
- Transportera inte barn eller andra passagerare.
- Kom ihåg att användaren är ansvarig för bränder och olyckor och oförutsedda händelser som kan uppstå för andra personer eller deras egendom. Det ligger på ditt ansvar som användare att bedöma vilka faror som kan uppstå i samband med det aktuella arbetet.

Du som användare är dessutom skyldig att vidta alla nödvändiga försiktighetsåtgärder för din egen och andras säkerhet, framför allt vid arbete på sluttande, ojämn, hal eller instabil mark.

- Denna handbok utgör en integrerande del av maskinen, därför ska den alltid följa maskinen i fall av tillfälligt eller definitivt bortlämnande av den.

#### 3.2 FÖRBEREDANDE ARBETEN

##### Personliga skyddsutrustningar (PSU)

- Bär lämpliga kläder, arbetsskor med halksäkra sulor och långa byxor. Aktivera inte maskinen barfota eller med öppna sandaler. Bär hörselskydd.
- Användningen av hörselskydd kan leda till att du inte hör eventuella varningar (rop eller larm). Var mycket uppmärksam med vad som sker runt arbetsområdet.
- Bär inte skor, skjortor, halsband, armband, kläder med fladdrande delar eller med snören eller slipsar och hur som helst hängande eller stora accessoarer som kan fångas in i maskinen eller i föremål och material som finns på arbetsplatsen.
- Sätt upp långt hår.

##### Arbetsområde/Maskin

Kontrollera arbetsplatsen noggrant och ta bort allt som kan slungas iväg av maskinen eller som kan skada skärsystemet/roterande delar (stenar, ståltråd, ben, m.m.).

#### 3.3 UNDER ANVÄNDNING

##### Arbetsområde

- Använd inte maskinen i områden med risk för explosion, om det finns brandfarliga vätskor, gas eller damm. Elkontakter eller mekaniska friktioner kan skapa gnistor som kan antända damm eller ångor.
- Arbeta endast vid dagsljus eller med en god belysning och med bra sikt.
- Se till att personer, barn och djur står på avstånd från arbetsområdet. Barn måste övervakas av en vuxen.
- Undvik att arbeta i vått gräs, under regn och med risk för oväder, speciellt med blixnar.
- Var speciellt uppmärksam om marken är ojämn (gupp, rännor), för sluttningar, dolda faror och eventuella hinder som kan begränsa sikten.
- Var mycket uppmärksam i närheten av stup, hål eller vallar. Maskinen kan välta om ett hjul går över en kant eller om kanten rasar.



- Var mycket försiktig i slutningar där du ska vara speciellt uppmärksam för att undvika tippningar eller för att inte förlora kontrollen över maskinen. Huvudorsakerna till att du förlorar kontroll är:
  - Hjulen vidrör inte marken.
  - För hög hastighet.
  - Tvåra ändringar av riktning.
  - Olämplig bromsning.
  - Olämplig användning av maskinen.
  - Brist på kunskap om vilka effekter som hör samman med markens beskaffenhet.
  - Användning av maskinen som bogserfordon.
- När maskinen används nära vägen, se upp med trafiken.

### **MEDDELANDE**

Maskinerna i denna manual är inte konstruerade för användning som bogserfordon.

### **Beteenden**

- Var inte distraherad och håll koncentrationen på körningen och arbetet.
- Var försiktig när du går bakåt eller backar. Titta bakåt innan och under backningen för att se till att det finns några hinder.
- Var försiktig när du använder tillbehör som kan påverka maskinens stabilitet, i synnerhet i slutningar.
- Håll alltid händer och fötter långt borta från skärssystemet, både när motorn startas och under maskinens användning.
- Håll händer och fötter på avstånd från sitsstödet. Det är risk för klämskador.

### **ANVISNING**

Klippaggregatet fortsätter att rotera under någon sekund även efter att det kopplats ur eller efter att motorn stängts av.

### **ANVISNING**

Var försiktig med klippaggregatets enhet som har flera klippaggregat eftersom ett klippaggregat i rotation kan sätta de övriga i rotation.

### **SÄKERHETSANVISNING**

Vid förstörelse eller olyckor under arbetet, stäng omedelbart av motorn och ställ maskinen på avstånd för att inte orsaka fler skador. Vid olyckor som medför kroppsskador, ge omedelbart första hjälpen och kontakta ett sjukhus för nödvändig

vård. Ta noggrant bort eventuella rester som kan orsaka materialskador eller skador på människor eller djur om de inte tas bort.

### **Begränsad användning**

- Använd aldrig maskinen med skadade skydd, skydd som saknas eller sitter fel (uppsamlingspåse, sidoutkastets skydd, bakutkastets skydd)
- Använd inte maskinen om tillbehören/verktygen inte installerats i förutsedda punkter.
- Koppla aldrig ur, inaktivera, ta bort eller manipulera inte med säkerhetsanordningarna/mikrobrytarna.
- Belasta inte maskinen för mycket och använd inte en olämplig maskin för hårda arbeten; användning av en anpassad maskin minskar riskerna och förbättrar arbets kvaliteten.
- Maskinen är inte godkänd för användning på allmän väg. Den får endast användas (enligt vägtrafikförordningen) på privata marker som är stängda för trafik.

## **3.4 UNDERHÅLL, FÖRVARING**

Ett regelbundet underhåll och en korrekt förvaring bevarar maskinens säkerhet och dess prestandanivå

### **Underhåll**

- Använd aldrig maskinen med utslitna eller skadade delar. Trasiga eller slitna delar måste bytas ut och får aldrig repareras.
- Under inställningar av maskinen, var mycket uppmärksam för att undvika att fingrarna fångas in mellan klippaggregatet i rörelse och maskinens fasta delar.
- Låt reparera maskinen av kvalificerad personal och använd endast originalreservdelar. På detta sätt bibehålls maskinens säkerhet.
- Utför inte reparationer på batteriet. Reparationsaktiviteter ska utföras av tillverkaren eller en specialiserad kundtjänst.

### **SÄKERHETSANVISNING**

Ljud- och vibrationsnivån som anges i de här instruktionerna är maximivärden för användning av maskinen. Användningen av ett klippaggregat i obalans, en för hög hastighet, inget underhåll, påverkar väsentligen ljud- och vibrationsemissioner. Därför måste du använda skydd mot möjliga skador som beror på en hög ljudnivå och vibrationspåskningar. Förutse ett

underhåll av maskinen, bär hörselskydd och ta pauser under arbetet.

## Förvaring

För att minska risk för brand, lämna inte behållarna med restmaterial inuti lokalen.

### 3.5 MILJÖSKYDD

Miljöskyddet ska vara en betydande aspekt och prioritet vid användningen av maskinen, till fördel för den civila samlevnaden och miljön i vilken vi lever.

- Följ noggrant lokala bestämmelser för bortskaffande av emballage, trasiga delar och andra enheter som kan medföra kraftiga miljöeffekter. Dessa avfall får inte kastas i soporna utan ska separeras och överlämnas till insamlingscentraler som återvinner materialen.
- Följ noggrant lokala bestämmelser för bortskaffande av material som finns kvar.
- När maskinen tas ur drift, lämna inte maskinen i miljön, utan kontakta en insamlingscentral enligt gällande lokala förordningar.



Släng inte elektriska apparater i hushållsavfallet. Enligt det Europeiska direktivet 2012/19/EU gällande bortskaffande av elektrisk och elektronisk utrustning och dess genomförande i enlighet med nationella normer, urladdade elektriska apparater skall samlas upp separat för att slutligen kunna återanvändas på ett ekologiskt sätt. Om elektrisk utrustning slängs på sopptippen eller på marken kan de giftiga ämnena nå vattennivån och på så vis komma i kontakt med näringskedjan och skada din hälsa och ditt välmående. För mer information gällande bortskaffande av produkten, kontakta kompetent myndighet gällande hushållsavfall eller återförsäljare.



Vid slutet av batteriernas livslängd, ska de bortskaffas med vederbörlig uppmärksamhet och enligt gällande lokala förordningar. Batteriet innehåller farligt material för dig själv och för miljön. Det ska tas bort och deponeras separat på en anläggning som kan hantera litiumjonbatterier.



En separat insamling av begagnade produkter och emballage tillåter en

återvinning av materialen och en återanvändning. Återanvändningen av återvinningsmaterial förebygger en miljöförorening och minskar råvarubehovet.

## 4. LÄRA KÄNNA MASKINEN

### 4.1 BESKRIVNING AV MASKINEN OCH AVSETT BRUK

#### Den här maskinen är en åkräsklippare.

Maskinen är utrustad med två elmotorer som driver skåranordningarna och två oberoende elektriska drivenheter.

Operatören kan köra maskinen och aktivera huvudreglagen sittande på förarplatsen.

Säkerhetsanordningarna som monteras på maskinen förutser ett stopp av motorn och klippagregatet inom några sekunder (avs. 7.2.2).

#### 4.1.1 Förutsedd användning

Den här maskinen har formgetts och konstruerats för att klippa gräs. I synnerhet:

1. klipp gräset och töm det från sidan;
2. klippa, mala och lägga gräset på marken ("mulching").

En användning av speciella tillbehör, som förutsets av tillverkaren som originalutrustning eller som kan köpas separat, gör att detta arbete kan utföras på olika sätt som du kan se i den här handboken eller i instruktionerna som medföljer varje tillbehör.

På samma sätt går det att tillämpa extra tillbehör (om förutsett av tillverkaren) för att utöka den förutsedda användning till andra funktioner inom de gränser och villkoren som anges i instruktionerna som medföljer apparaten.

#### 4.1.2 Felaktig användning

All annan användning än den som är avsedd kan vara farlig och orsaka skador på personer och/eller föremål. Bland felaktig användning ingår (som exempel, men inte uteslutande):

- transport av andra personer, barn eller djur på maskinen vilket kan leda till allvarliga skador vid fall eller påverka en säker körning;
- skjuta laster;
- använda maskinen på ostabila, hala, isiga, steniga eller ojämna marker, vattenpölar eller

sumpmarker som inte tillåter en värdering av markens konsistens;

- sätta på klippaggregatet i områden utan gräs.

#### **MEDDELANDE**

Felaktig användning av maskinen leder till att garantin upphör att gälla, tillverkaren frias från allt ansvar och användaren ska stå för utgifter som uppkommer i samband med skador eller egna eller andra personers kroppsskador.

#### **4.1.3 Typ av användare**

Den här maskinen är avsedd för användning av konsumenter, det vill säga för icke yrkesmässig bruk. Den är avsedd för hobbyanvändning och ska endast användas av en operatör.

#### **4.2 SÄKERHETSSKYLTAR**

På maskinen sitter olika symboler (fig. 1). De påminner användaren om de arbetsförfaranden som ska följas och att maskinen ska användas på ett säkert sätt.

Symbolernas betydelse:



##### **OBS**

Läs instruktionerna innan maskinen används.



##### **OBS**

Ta ur nyckeln och läs instruktionerna innan underhåll eller reparation utförs.



##### **FARA FÖR UTSTÖTNING AV FÖREMÅL**

Arbeta inte utan att ha monterat tömningsriktplattan på sidan.



##### **FARA FÖR UTSTÖTNING AV FÖREMÅL**

Håll personer utanför arbetsområdet under användning.



##### **FARA FÖR TIPPNING AV MASKINEN**

Använd inte maskinen på terräng som sluttar mer än 15°.



##### **FARA FÖR KLÄMNING**

Se till att inga barn befinner sig i närheten av maskinen när motorn är på.



##### **FARA FÖR SKÄRSKADOR**

Klippaggregat i rörelse. För aldrig in händer eller fötter i utrymmet där klippaggregaten sitter.

#### **SÄKERHETSANVISNING**

Förstörda eller oläsliga etiketter måste bytas. Beställ nya etiketter hos din auktoriserade serviceverkstad.

#### **4.3 PRODUKTIDENTIFIKATIONSETIKETTEN**

På produktidentifikationsetiketten står följande uppgifter (Fig. 2):

1. Ljudeffektsnivå
2. CE-märkning.
3. Tillverkningsår.
4. Typ av maskin.
5. Serienummer.
6. Tillverkarens namn och adress.
7. Artikelnummer.
8. Motorns maximala funktionshastighet.
9. Vikt i kg.
10. Elektrisk skyddsklass.
11. Märkspänning.
12. Batterikapacitet.

Anteckna maskinens identifieringsuppgifter där det avses på etiketten (se omslagets baksida).

#### **SÄKERHETSANVISNING**

Använd identifieringsuppgifterna på produktens märkplåt varje gång som du kontaktar en serviceverkstad.

#### **ANMÄRKNING**

Ett exempel på en försäkran om överensstämmelse finns på de sista sidorna i handboken.

## 4.4 HUVUDKOMPONENTER

Maskinen består av följande huvudkomponenter som följande funktioner motsvarar (fig. 2):

- A. Klippaggregatets enhet:** enheten som utgörs av kåpan, som innesluter de roterande klippaggregaten, och av klippaggregaten.
- B. Klippaggregat:** är element för klippning av gräs; flänsarna i ändarna bidrar till att transportera det klippta gräset mot uttömningskanalen.
- C. Riktplatta för sidoutkast:** ett skydd som förhindrar eventuella föremål som samlats av klippaggregaten att slungas ut långt från maskinen (endast för modeller med sidoutkast).
- D. Förarsäte:** användarens plats under arbetet. Sätet är försett med en sensor som känner av förarens närvaro och som annars utlöser säkerhetsanordningarna.
- E. Knivarnas motor:** sätter klippaggregatet i drift.
- F. Transmissionsmotor:** sätter bakhjulen i rörelse.
- G. Batteri:** ger energi åt motorerna och alla maskinens elektriska komponenter.

## 5. MONTERING

### ⚠ ANVISNING

Säkerhetsföreskrifter som ska följas beskrivs i kap. 2. Respektera noggrant de här anvisningarna för att undvika risk för allvarliga risker eller faror. Använd inte maskinen förrän du har kontrollerat att den har levererats komplett monterad, inklusive alla löstagbara delar som anges i tabellen nedan och som beskrivs i avsnitten "MONTERING ..." nedan.

### 5.1 KOMPONENTER OCH UTRUSTNING

Utrustning och delar som kan tas bort vid behov omfattar:

	Beskrivning
1	Påse med: - bruksanvisningar och dokument - 2 startnycklar
2	Batteriladdare
3	Säte

4	Tömningsriktplatta på sidan
5	Sidoförstärkningar på klippaggregatets enhet

### 5.2 MONTERING AV SÄTET

Montera sätet (fig. 3.A) på plattan (fig. 3.B) med hjälp av skruvarna (fig. 3.C) och distanshållarna (fig. 3.D).

### 5.3 MONTERING AV TÖMNINGSDIRIKTPLATTAN PÅ SIDAN

#### ⚠ SÄKERHETSANVISNING

Tömningsriktplattan på sidan är en integrerad del av maskinens säkerhetsutrustning och får aldrig avlägsnas, utom förutom för att få utrymme för förvaring eller för byte om den går sönder. Tömningsriktplattan på sidan ska alltid vara monterad och effektiv innan arbetet påbörjas.

1. Inifrån tömningsriktplattan på sidan (fig. 4.A), montera fjädern (fig. 4.B) genom att föra in klämman (fig. 4.B.1) i hålet och vrida den så att både fjädern (fig. 4.B) och klämman (fig. 4.B.2) placerats ordentligt i respektive säte.
2. Anpassa tömningsriktplattan på sidan (fig. 4.A) med stöden (fig. 4.C) på klippaggregatets enhet. Använd en skruvmejsel och vrid den andra klämman (fig. 4.B.2) på fjädern (fig. 4.B) så att den placeras utvändigt till tömningsriktplattan på sidan.
3. Sätt i stiftet (fig. 4.D) i hålen på stöden (fig. 4.C) och tömningsriktplattan på sidan och för in dem i fjäderns spiror (fig. 4.B) tills den skärade änddelen skjuter ut från stödet som sitter längst in.
4. Sätt i sprinten (fig. 4.E) i hålet (fig. 4.D.1) på stiftet (fig. 4.D) och vrid stiftet tillräckligt för att kunna vika de två ändarna (fig. 4.E.1) på sprinten, (med en tång) så att den inte kan dras ur och blockerar stiftet (fig. 4.D).

#### ⚠ ANVISNING

Se till att fjädern arbetar korrekt och att tömningsriktplattan på sidan hålls i en stabil nedsänkt position och att stiftet är ordentligt isatt så att det inte av misstag åker ut. Se till att skyddet för sidouttömningen (fig. 5.A) sänkts och blockerats av säkerhetsspaken (fig. 5.B).

## VARNING

Före demontering eller underhåll av riktplattan, kom ihåg att skjuta säkerhetsspaken (fig. 6.B) och lyfta skyddet för sidouttömningen (fig. 6.A) för att tillåta demontering.

## ANMÄRKNING

För att demontera riktplattan, utför stegen i omvänd följd mot monteringen.

### 5.4 MONTERING AV SIDOFÖRSTÄRKNINGAR PÅ KLIPPAGGREGATENS ENHET

Montera sidoförstärkningar på klippaggregatens enhet med respektera skruvar (fig. 7).

## 6. REGLAGE OCH DRIFTER

### 6.1 NYCKEL FÖR BEKRÄFTELSE

Nyckeln fungerar som en huvudströmbrytare som aktiverar eller inaktiverar strömkretsarna för motorer och maskinens drifter.

Nyckeln (fig. 8.A) har två positioner:



**1. Utdragen.** Släckt maskin. Alla kretsar inaktiveras och maskinen stängs av. Ingen funktion är aktiverbar.



**2. I botten.** Maskin tänd. Alla kretsar aktiveras och maskinen är i drift.

### 6.2 NÖDSTOPPSKNAPP

Nödstoppsknapp (fig. 8.B) tillåter att omedelbart stoppa maskinen i nödsituationer.

Knappen har två lägen:



**1. Aktivering:** genom att trycka på nödstoppsknappen stoppas klippaggregatets och traktionens motorer.



**2. Omaktivering:** vrid nödstoppsknappen medurs för att återställa alla funktioner. För att starta maskinen startproceduren upprepas med nyckeln (avs. 7.4).

## ANMÄRKNING

Med nödstoppsknappen aktiverad går det inte att starta maskinen.

## MEDDELANDE

Nödstoppsknappen får aldrig användas som en vanlig metod för att stoppa maskinen.

### 6.3 SPAK FÖR KOPPLING/URKOPPLING AV TRANSMISSIONEN

Transmissionens kopplings-/urkopplingsspak (fig. 8.C) låter maskinen flyttas manuellt, utan att tända maskinen.

Dessa manöverspakar har vardera två lägen som anges av följande symboler:



**1. Transmission kopplad:** med spaken (fig. 8.C) i horisontellt läge (A), kan maskinen flyttas med maskinen inkopplad med hjälp av de två motorerna.



**2. Transmission urkopplad:** med spaken (fig. 8.C) nedåt (B), la kan maskinen flyttas för hand utan att den behöver slås på.

## ANVISNING

Spakarna måste manövreras så att båda alltid är i samma läge.

Lämna inte maskinen oövervakad med spakarna i läge (B).

## VARNING

Flytta inte maskinen manuellt i sluttningar.

## SÄKERHETSANVISNING

Kopplings/urkopplingsspakarna ska aldrig befinna sig i mellanläge. Detta överhettar och skadar transmissionen.

### 6.4 RIKTNINGSREGLAGE

Denna spak (fig. 8.D) omfattar maskinens rörelsereglage och aktiverar dragkraft till bakhjulen genom att justera färdriktningen (styrning) och hastigheten, både i fram- och backväxel.

Reglaget (fig. 8.D.1) har en säkerhetsspak (fig. 8.D.2) som alltid måste tryckas ned för att flytta maskinen.

Om du släpper säkerhetsspaken (bild 8.D.2) stannar maskinen.

Rikttningsreglaget (fig. 8.D.1) kan manövreras i alla riktningar, vilket motsvarar följande åtgärder.



1. **Neutral:** Maskinen står stilla med båda transmissionsbromsarna aktiverade.



2. **Rakt fram:** Genom att gradvis flytta körreglaget framåt rör sig maskinen framåt i en rak linje med ökande hastighet.



3. **Styrning i framåtgående växel:** Genom att gradvis flytta körreglaget framåt och till höger eller vänster går maskinen framåt genom att styra till höger eller vänster med ökande hastighet.



4. **Rotation till höger:** Om du gradvis för körreglaget helt till höger får du maskinen att vända medurs med ökande hastighet.



5. **Rotation till vänster:** Genom att gradvis flytta körreglaget hela vägen till vänster roterar maskinen moturs med ökande hastighet.



6. **Rak backning:** Genom att gradvis flytta körreglaget bakåt rör sig maskinen bakåt i en rak linje med ökande hastighet.



7. **Styrning vid backning:** Genom att gradvis flytta körreglaget bakåt och till höger eller vänster går maskinen bakåt genom att styra till höger eller vänster med ökande hastighet.

## ANMÄRKNING

Kopplingen inaktiveras när operatören lämnar förarsitsen.

## 6.5 HANDTAG FÖR REGLERING AV KLIPPHÖJD

Med den här handtaget lyfts och sänks klippaggregatens enhet som kan placeras på 8 olika klipphöjder (fig. 8.E).



De åtta lägena anges från "1" till "8" på den tillhörande etiketten. Lägena motsvarar klipphöjder mellan 3 och 8 cm.

För att växla från ett läge till ett annat måste du trycka på frigöringsspaken (fig. 8.E.1) och flytta handtaget (fig. 8.E.2) tills det är tillbaka i en av skårorna.

## 6.6 EXTRAUTTAG FÖR USB-TILLBEHÖR

Detta uttag (fig. 8.F) kan ladda USB-enheter. Det har endast laddningsfunktion.

Uttaget har ingen kommunikationsfunktion med den anslutna USB-enheten.

Uttaget är under spänning endast då nyckeln (fig. 8.A) sitter i botten.

### ⚠ MEDDELANDE

Ladda inte om det anslutna tillbehöret till USB-uttaget i fall av regn, fukt eller höjd temperatur med direkt exponering för solstrålar. Användning i nämnda förhållanden leder till att garantin ogiltiggörs och fransäger tillverkaren allt ansvar i fall av problem.

Öppna inte locket till USB-uttaget om det regnar eller är dammigt.

Tillverkaren fransäger sig allt ansvar vid skada på tillbehöret som är anslutet till USB-uttaget eller förlust av data under dess användning.

## 6.7 UTTAG FÖR BATTERILADDNING

Du når laddningsuttaget genom att lyfta upp luckan (fig. 8.G) på baksidan av maskinen. För laddning, följ instruktionerna i avs. 8.2.2.

## 6.8 KNAPPSATS

Maskinen har en kontrollpanel (fig. 8.H) vars konfiguration skiljer sig beroende på modellen

(fig. 9) och omfattar reglage och och indikatorlampor som beskrivs nedan.



### Knapp för aktivering av maskinen

Med nyckeln i botten tändes denna knapp (fig. 9.A) maskinen och aktiverar alla funktioner. Aktiveringen signaleras av en ljudsignal.

#### ANMÄRKNING

Om alla säkerhetsförhållanden respekteras tänds ikonen "READY" (fig. 9.M) och maskinen är klar att användas (se kap. 7.4).



### Batteriets lysdioder

Lysdioderna (fig. 9.B) indikerar normalt maskinbatteriets laddningsnivå, men särskilda kombinationer av deras belysningstillstånd ger information angående maskinens felfunktioner (se kap. 15).



### Knapp för att tända strålkastare

Genom att trycka på knappen fig. 9.C tänds/släcks strålkastarna.



### Ikonen "Bluetooth"

Ikonen fig. 9.D tänds när maskinen och anordningen för utbyte av data är anslutna.



### Knapp för koppling/urkoppling av klippaggregaten

Genom att trycka på knappen fig. 9.D kopplas/urkopplas klippaggregaten.

- Klippaggregaten börjar att fungera efter några sekunder från kopplingen.
- När den kopplas ur används en broms som stoppar roteringen av klippaggregaten inom några sekunder.

#### ANMÄRKNING

Om klippaggregaten kopplas utan respekt för säkerhetsförhållandena, stängs maskinen av eller kan inte startas (se avs. 7.2.2).



### Varningsikon

Ikonen (fig. 9.F) indikerar, om den är tänd, brist på respekt för säkerhetsförhållandena eller en möjlig felfunktion på maskinen (se kap. 15).



### Ikon för nödstoppsknapp

Ikonen (fig. 9.G) tänds om nödstoppsknappen aktiveras (se avs. 6.2).



### Ikon för operatör ombord

(Ikonen fig. 9.H) om operatören inte sitter i förarsitsen (se avs. 7.2.2).



### Ikon för spaken för koppling/urkoppling av transmission

Ikonen (fig. 9.I) tänds när transmissionen inte är kopplad (se avsn. 6.3 och kap. 15).



### Ikon för övertemperatur på kontroller och/eller motorer

Ikonen (fig. 9.L) indikerar överhettning av elkomponenter. Se kap. 15.



### Ikonen "Ready"

Ikonen (fig. 9.M) lyser när nyckeln sitter i botten och när du trycker på aktiveringsknappen.

## 6.8.1 Knappsats (typ "I") fig. 9



### Körlägets knapp

När maskinen startas ställs den automatiskt in i "NORMALT" läge. Knappen (fig. 9.N) aktiverar "SNABB" och "NORMAL" i tur och ordning.



### Funktionslägets knapp

Ikonen (Fig. 9.O) lyser när maskinen är i "SNABBT" funktionsläge.

## 6.8.2 Knappsats (typ "II") fig. 9



### Knappen "normalt/långsamt" körläge

När maskinen startas ställs den automatiskt in i "NORMALT" läge. Knappen (fig. 9.P) aktiverar "LÅNGSAMT" och "NORMALT" i tur och ordning. .



### Knappen för "normalt/långsamt" körläge

Ikonen (Fig. 9.Q) lyser när maskinen är i "LÅNGSAMT" funktionsläge.



### Knappen för "normalt/snabbt" körläge

När maskinen startas ställs den automatiskt in i "NORMALT" läge. Knappen (fig. 9.R) aktiverar "SNABB" och "NORMAL" i tur och ordning.



### Knappen för "normalt/snabbt" körläge

Ikonen (Fig. 9.S) lyser när maskinen är i "SNABBT" funktionsläge.



### Knappen för "klipphastighet"

När maskinen startas ställs den automatiskt in i "NORMALT" läge. Knappen (fig. 9.T) aktiverar klippaggregatets tre hastigheter i sekvensen "NORMAL" > "BOOST" > "NORMAL" > "ECO" > "NORMAL".



### Ikonen "ECO" klipphastighet

Ikonen (fig. 9.U) lyser när maskinen är i klippläget "ECO" och förblir släckt när läget "NORMAL" aktiveras om. Med "eco"-läget kan du spara mycket batteri.

#### ANMÄRKNING

Det avråds att använda funktionen "ECO" i svåra skärförhållanden (klippning av tjockt, högt eller fuktigt gräs).



### Ikonen "ECO" klipphastighet

Ikonen (fig. 9.U) lyser när maskinen är i klippläget "ECO" och förblir släckt när läget "NORMAL" aktiveras om. Med "eco"-läget kan du spara mycket batteri.

#### ANMÄRKNING

Det avråds att använda funktionen "ECO" i svåra skärförhållanden (klippning av tjockt, högt eller fuktigt gräs).



### Ikonen "boost" klipphastighet

Ikonen (fig. 9.V) lyser när maskinen är i klippläget "BOOST" och förblir släckt när läget "NORMAL" aktiveras om.

## 6.9 FUNKTION BLUETOOTH

Funktionen Bluetooth tillåter direkt anslutning utan trådar mellan maskinen och en närliggande anordning.

På anordningen måste avsedd app vara installerad för utbyte av data, som kan laddas ner med QRcode (fig. 10), vars instruktioner för användning levereras separat.



Anslutningen av Bluetooth aktiveras automatisk vid maskinens start och när anslutning skett med anordningen bekräftas det genom att ikonen tänds (fig. 9.D). Kontrollera att anslutningen mellan anordningen och appen är aktiv.

## 7. ANVÄNDNING AV MASKINEN

### ⚠ VARNING

Säkerhetsföreskrifter som ska följas beskrivs i kap. 2. Respektera noggrant de här anvisningarna för att undvika risk för allvarliga risker eller faror.

### 7.1 FÖRBEREDANDE ARBETEN

Innan maskinen används är det nödvändigt att en rad kontroller och ingrepp utförs för att garantera att arbetet utförs på ett lämpligt sätt och med högsta säkerhet.



### 7.1.1 Kontroll av batteriet

Innan maskinen används för första gången efter inköpet, ska batteriet laddas fullständigt. Kontrollera före varje användning batteriets laddningstillstånd (avs. 8.2.2).

### 7.1.2 Reglering av sätet

För att ändra sätets läge, flytta spaken (fig. 11.A) uppåt och skjut den längs stödskenorna till önskat läge.

Kontrollera att sätet förblir låst och att spaken återgår till sitt utgångsläge.

Maskinen kan inte startas utan operatören. (Se 7.2.2).

### 7.1.3 Däcktryck

Däcken måste ha rätt tryck för att klippaggregatens enhet ska ligga absolut plant så att gräsmattan således kan klippas jämnt.

1. Skruva loss skyddshuvorna.
2. Anslut ventilerna till ett uttag för tryckluft försett med manometer (fig. 12).
3. Reglera trycket till de värden som anges i tabellen "Tekniska specifikationer".

### 7.1.4 Förberedelse av maskinen för arbetet

#### ANMÄRKNING

Denna maskin gör att du kan klippa gräs på olika sätt. Innan arbetet inleds ska maskinen ställas in beroende på hur du vill utföra gräsklippningen.

#### a. Förberedning för klippning och sidouttömning av gräset på marken (endast för modeller med sidoutkast):

Se till att den invändiga fjädern på riktplattan (fig. 5.A) och säkerhetsspaken (fig. 5.B och 6.B) alltid arbetar korrekt, och hålls stabilt i nedsänkt läge.

#### b. Förberedning för klippning och malning av gräset

Om du vill klippa gräset, mala det fint och låt det ligga på gräsmattan, finns det på beställning en utrustning för "mulching" (avs. 16.1) som ska sättas fast som indikeras i instruktionerna.

### 7.1.5 Placering av skyddshjulen

Skyddshjulen ska minska risken att delar av gräsmattan rycks bort, som orsakas då kanten på klippaggregatens enhet dras mot den ojämna marken.

Placera hjulen enligt anvisningarna (avs. 8.3).

### 7.2 SÄKERHETSKONTROLLER

Utför de följande säkerhetskontrollerna och kontrollera att resultaten motsvarar uppgifterna som anges i tabellerna.

#### SÄKERHETSANVISNING

Utför alltid säkerhetskontrollera före användning.



#### 7.2.1 Kontroll av den allmänna säkerheten

Föremål	Resultat
Tömningskydd på sidan.	Helt. Inga skador. Korrekt monterat.
Dragkraftsreglage	Gummiskydd utan snitt eller sprickor
Sätt maskinen i rörelse framåt och bakåt och släpp körriktningssreglaget.	Maskinen saktar ner och stannar.
Säkerhetsanordningar	Deras funktion beskrivs i avs. 7.2.2

#### 7.2.2 Kontroll av säkerhetsanordningarna

Säkerhetsanordningarna utlöses efter två olika kriterier:

- A. Hindrar motorn från att starta om något av gällande säkerhetsförhållanden inte har iakttagits;
- B. Stoppar elmotorn om inte ens det enda säkerhetsförhållandet inte har iakttagits.

Status	Åtgärd	Resultat
Förare sittande. Körreglage i "friläge"K Nödstoppsknappen inaktiverad.	Sätt i nyckeln i botten för aktiveirng av kretsarna.	Maskinen är klar för att sättas i gång.
Nyckel i botten. Aktiveringsknapp nedtryckt (fig. 9.A) och ikon (fig. 9.M) tänd.	Föraren reser sig från sätet.	Alla funktioner inaktiveras. Ikonen (fig. 9.F) blinkar och ikonen (fig. 9.H) tänds. 
Förare sittande. Körreglaget i körläge framåt eller bakåt.	Försök sätta i gång maskinen.	Maskinen startar. Ikonen (fig. 9.F) och ikonen tänds (fig. 9.I) 
Nödstoppsknapp aktiverad.	Försök sätta i gång maskinen.	Maskinen sätter i gång men dragkraftsreglaget och knappen för koppling av klippagregaten fungerar inte.
Maskinen tänd och i rörelse.	Släpp dragkraftsreglaget.	Maskinen saktar ner och stannar.

## FARA

Om ett av resultaten skiljer sig från vad som anges i tabellerna, ska maskinen inte användas. Kontakta en serviceverkstad för att kontrollera fallet och för en eventuell reparation.

## ANMÄRKNING

Ha alltid i åtanke att säkerhetsanordningarna hindrar att elmotorn startar när säkerhetsförhållandena inte respekteras. I dessa fall måste nyckeln tas ut och sättas in igen (fig. 8.A) innan maskinen kan startas igen när startbekräftelsen har återställts.

### 7.2.3 Provkörning

När kontrollerna har slutförts, gör en provkörning för att kontrollera att det inte förekommer några onormala ljud eller vibrationer, att dragkraftsreglaget rör sig fritt och att maskinen reagerar korrekt på de olika lägesändringarna.

## 7.3 GRÄSKLIPPNING PÅ SLUTTANDE TERRÄNG

Respektera gränserna som anges i tabellen "Tekniska specifikationer" och på "fig. 13" oberoende av körriktningen.

Kom ihåg att det inte finns någon säker sluttning. Var särskilt uppmärksam vid arbete på sluttande marker. Gör så här för att undvika en tipping eller inte förlora kontrollen över maskinen:

- Klipp aldrig tvärs över sluttningar. För klippning i sluttningar. Klipp uppför och nedför sluttningen framåtgående, aldrig tvärs över. Vid byte av riktning, se till att framhjulen inte stöter emot hinder (stenar, kvistar, rötter el. dyl.) som kan få maskinen att glida i sidled, välta eller att kontrollen förloras.
- Stanna inte och starta inte tvärt i upp- eller nedförsbacke.
- Koppla dragkraften långsamt och mycket försiktigt för att undvika att maskinen stegrar sig.
- Minska hastigheten:
  - Före något som helst byte av riktningen och snäva kurvor;
  - innan du börjar klippa i en sluttning, särskilt nedför, för att säkerställa en säker bromssträcka.
- Lägg aldrig i backen för att sänka hastigheten i backar: det kan gör att du förlorar kontrollen över maskinen och speciellt på hala underlag.

## 7.4 START

För att starta maskinen:

1. Kontrollera att båda transmissionerna är inkopplade (avs. 6.3).
2. Sätt dig på förarplatsen.
3. Sätt i nyckeln i botten (fig. 8.A).
4. Vänta tills elektricitetskontrollen utförts av maskinen under vilken ikonerna på knappsatsen tänds.
5. Tryck på aktiveringsknappen (fig. 9.A).
6. Vänta tills ikonen "Ready" (fig. 9.M) tänds med fast ljus.

---

### ANMÄRKNING

Efter den elektriska kontrollen tänds strålkastarna ett ögonblick.

---

## 7.5 ARBETE

### 7.5.1 Drift och förflyttningar

Under förflyttningarna:

1. koppla ur klippaggregaten (avs. 6.5);
2. ställ klippaggregatens enhet i högsta läge (position "8");
3. aktivera och rikta dragkraftsreglaget för att flytta maskinen i önskad körriktning och öppna den hastighet som önskas;
4. kör till arbetsområdet.

### FARA

Kopplingen av dragkraften ska göras enligt anvisningarna (avs. 6.3) för att undvika en alltför brusk inkoppling. Annars kan maskinen stegra sig och du kan förlora kontrollen, speciellt i backar.

---

### 7.5.2 Back

---

### ANMÄRKNING

Inkopplingen av backväxeln ska utföras med stillastående maskin.

---

Genom att koppla in backväxeln inaktiveras tillfälligt alla körlägen framåt, som återställs när körspaken flyttas till framåtväxeln.

### 7.5.3 Gräsklippning

1. Ställ klippaggregatens enhet i arbetsläge (avs. 6.5).

2. Koppla ur klippaggregaten (avs. 6.5) endast på gräsmattan. Undvik en koppling av knivarna på steniga marker eller på mycket högt gräs.
3. Börja framåtkörningen och klippning i gräsområdet.  
mycket gradvis och med stor försiktighet.
4. Reglera körhastigheten, bladens hastighet (i förekommande fall) och klipphöjden (avs. 6.4) beroende på gräsmattans tillstånd (höjd, tjocklek och fukt på gräset) och mängden gräs som klippts.

### MEDDELANDE

När laddningsnivån sjunker under 10 % börjar den första batterilampan (fig. 9.B) att blinka. Om laddningsnivån sjunker under 4 % blinkar lysdioden snabbare, klippaggregaten kopplas ur och batteriet måste laddas.

---

---

### ANMÄRKNING

Gräsmattans aspekt förbättras om klippningarna alltid utförs på samma höjd och växelvis i de två riktningarna (fig. 14.A.B).

---

Koppla ur klippaggregaten och ställ klippaggregatens enhet i högsta läge;

- Vid förflyttning mellan arbetsplatser
- När du kör på mark utan gräs
- Varje gång som de måste undvika ett hinder.

### 7.5.4 Tips för att bevara en fin gräsmatta

- Klipp gräset jämnt för att få en välklippt, grön och mjuk gräsmatta. Gräsmattan kan vara av olika typer av gräsväxter. Om man klipper ofta så kommer de växter som har många rötter att växa ännu fortare och bilda ett varaktigt grässkikt medan om man klipper mer sällan så kommer framför allt höga vilda gräsväxter att växa (treklöver, tusenskönor, m.m.).
- Det rekommenderas att klippning alltid sker när gräset är torrt.
- Klippaggregaten ska vara hela och välslipade så att gräset skärs av snyggt utan att det slits av, vilket gör att grästopparna gulnar.
- Klippningsintervallerna beror på hur fort gräset växer. Undvik att vänta alltför länge mellan klippningarna så att inte gräset växer för mycket.
- Vid varmare och torrare perioder måste gräset hållas lite högre för att inte marken ska torkas ut.

- Den optimala höjden på gräset för en välskött gräsmatta är ungefär 4-5 cm och, med en enda klippning, ska inte mer än en tredjedel av den totala höjden avlägsnas. Om gräset är mycket högt är det bäst att klippa gräset i två omgångar med en dags mellanrum. Den första med klippaggregaten på högsta höjd och eventuellt med sänkt svepning och den andra på önskad höjd (fig. 15).
- Gräsmattans aspekt blir bättre om klippningarna utförs växelvis i de två riktningarna (fig. 14).
- Om gräset täpper till klippaggregatens enhet bör hastigheten sänkas, då den kan vara för hög för klipphöjden. Om problemet kvarstår kan klippaggregaten vara dåligt slipade eller flikprofilerna deformerade.
- Var mycket försiktig vid klippning nära buskar och låga kantstenar. Dessa kan skada klippaggregatens enhet kant och parallellism samt klippaggregaten.

### 7.5.5 Avslutad klippning

När klippningen avslutats:

1. koppla ur klippaggregaten;
2. Kör tillbaka med klippaggregatens enhet i högsta läge (8).

### 7.6 STOPP

För att stänga av maskinen:

1. Släpp dragkraftsreglaget för att stoppa maskinen.
2. Släck maskinen genom att dra ut nyckeln.

### ANMÄRKNING

För att spara batteriladdningen, låt inte nyckeln sitta kvar när maskinen inte används.

### 7.7 EFTER ANVÄNDNING

1. Låt maskinen svalna innan den ställs undan.
2. Gör rent (avs. 8.4).
3. Kontrollera att det inte finns lösa eller skadade delar. Byt skadade komponenter om det behövs och dra eventuellt åt lösa skruva och bultar eller kontakta en auktoriserad serviceverkstad.
4. Placera maskinen i närheten av ett eluttag och ladda om batteriet (avs. 8.2.2), för att det ska vara fullständigt effektivt vid nästa användning.

Varje gång maskinen lämnas utan övervakning, förarplatsen lämnas eller maskinen parkeras.

1. Stanna maskinen;
2. Ställ klippaggregatens enhet i lägsta läge «1»;
3. Se till att alla delar i rörelse har stannat upp helt;
4. Ta ur nyckeln.

### VARNING

Lämna alltid maskinen på ett skuggigt område eller i skyddad miljö, vid en temperatur under +35 °C

## 8. LÖPANDE UNDERHÅLL

### 8.1 ALLMÄN INFORMATION

#### FARA

Säkerhetsföreskrifter som ska följas beskrivs i kap. 2. Respektera noggrant de här anvisningarna för att undvika risk för allvariga risker eller faror.

Innan du utför någon som helst kontroll, rengöring eller underhåll/reglering av apparaten:

1. koppla ur klippaggregatet;
2. stanna maskinen;
3. se till att alla delar i rörelse har stannat upp helt;
4. ta ur nyckeln;

#### FARA

Lämna aldrig nyckeln i eller inom räckhåll för barn eller obehöriga personer.

5. läs igenom instruktionerna;
6. Bär lämpliga kläder, arbetshandskar och skyddsglasögon.

Intervaller och typer av åtgärder anges i "Underhållstabellen". Tabellen har som uppgift att hjälpa dig med att upprätthålla din maskins effektivitet och säkerhet. Den omfattar de huvudsakliga åtgärderna och de förutsedda intervallerna. Utför motsvarande åtgärd när den första tidsfristen inträffar. Användning av icke originalreservdelar eller tillbehör och/eller som monterats fel kan äventyra maskinens funktion och säkerhet. Tillverkaren avsägar sig allt ansvar vid skador eller olyckor som orsakats av sådana produkter. Originalreservdelar tillhandahålls av auktoriserade serviceverkstäder och återförsäljare.

## 8.2 BATTERI

### 8.2.1 Batteriliv

Batteriets laddning (och därmed gräsmattans yta som kan bearbetas före omladdning) är huvudsakligen beroende av:

- A. Arbetsfaktorer som producerar större energibehov (ex. klippning av tjockt, högt eller fuktigt gräs).
- B. Användarens beteende, som ska undvika:
  - att ofta tända och släcka maskinen under arbetet,
  - att en alltför stor mängd gräs som tas bort i förhållande till gräsmattans skick;
  - en för hög körhastighet för mängden gräs som ska klippas,
- C. Miljöfaktorer, såsom en hög miljötemperatur, över +35 °C.

För att optimera batteriets laddning är det lämpligt att:

- Klippa gräset när gräsmattan är torr,
- klippa gräset ofta så att det inte blir för högt,
- ställa in en högre klipphöjd när gräset är mycket högt och utföra en andra klippning på en lägre höjd,
- använd inte maskinen på funktionen "mulching" med mycket högt gräs.
- klippa gräset vid en temperatur mellan +5 och +35 °C.

### 8.2.2 Ladda batteriet

Den energi som krävs för maskinens funktion säkerställs av ett batteri som kräver en lämplig skötsel för att garantera dess effektivitet och långa varaktighet.

Maskinens batteri ska alltid vara laddat:

- Innan maskinens används för första gången efter inköpet.
- När batteriet når den minimala batterinivån (fig. 12.F).
- Innan maskinen ställs undan för en längre inaktivitetsperiod
- Minst en gång i månaden under förvaring.
- Innan den tas i bruk efter en längre tids uppehåll.

#### VARNING

När batteriet inte är anslutet till elnätet med en batteriladdare, sänks batteriernas laddning även om maskinen inte används. Om batterierna skulle laddas ur för mycket, kan de skadas svårt så att de blir oanvändbara. Garantin täcker inte skador till följd av ett batteri som inte laddas regelbundet.

#### VARNING

Laddning får endast ske med hjälp av det särskilda uttaget (fig. 16.B) och den medföljande laddaren (fig. 16.D) eller en annan typ som anges i tabellen "Tekniska data". Andra typer av uppladdningssystem kan allvarligt skada batteriet.

#### VARNING

Laddningen av batteriet ska utföras i en miljö skyddad från oväder, i skuggan, och i en temperatur mellan +5 och +35 °C.

#### ANMÄRKNING

Batteriet kan inte laddas om när som helst, även delvis, utan en risk att det skadas.

#### SÄKERHETSANVISNING

Utför inte åtgärder för underhåll eller rengöring under omladdningen av batterierna.

För att ladda batteriet:

- För maskinen närmare ett eluttag med jordning (för att inte använda förlängningar) och ta ur nyckeln.
- Öppna den bakre luckan (fig. 16.A).
- Koppla batteriladdaren (fig. 16.B) som medföljer till laddningsuttaget (fig. 16.D) med avsedd fästplattform till berörd kontakt (fig. 16.C).
- Anslut batteriladdaren till nätuttaget genom att sätta in motsvarande kontakt (fig. 17).

#### **Endast i vissa kommersiella områden:**

För omladdning av batteriet medföljer ett uttag med jordfelsbrytare (fig. 18.A), om så förutses, till vilken laddningskabeln måste anslutas (fig. 16.D).

Anslut uttaget med jordfelsbrytare till eluttaget och utför funktionstest:





1. Tryck på knappen "ÅTERSTÄLL" (fig. 18.B) för att aktivera funktionen. Kontrollampen ska vara "ON" (fig. 18.C).
2. Tryck på knappen "TEST" (fig. 18.D) för att utföra funktionstestet. Kontrollampen ska vara "OFF" (fig. 18.C).

#### FARA

Om funktionstestet slutar med negativt resultat, får uttaget med jordfelsbrytare inte användas. Om funktionstestet slutar med positivt resultat kan det användas och omladdning göras.

Fullständig omladdning tar cirka 2-8,5 timmar (beroende på batteriet och batteriladdaren), under vilken signallamporna (fig. 9.F) blinkar stegvis. När varje enskild laddningströskel uppnås, förblir motsvarande signallampor tända med fast ljus, medan de andra fortsätter att blinka.

Batteriet kan hållas under laddning under en obestämd tid.

Laddningstillstånd (SOC)	Tändning av lysdiod
SOC > 80 %	 1 2 3 4 5
60 % ≤ SOC < 80 %	 1 2 3 4 5
40 % ≤ SOC < 60 %	 1 2 3 4 5
20 % ≤ SOC < 40 %	 1 2 3 4 5
10 % ≤ SOC < 20 %	 1 2 3 4 5

Det går att avbryta batteriets laddning när laddningsnivån ligger mellan lysdioder 1 och 4.

#### VARNING

Avbryt inte laddningsfasen när lysdiod 5 blinkar utan vänta tills den lyser med fast ljus. När alla lysdioder är tända med fast ljus är batteriet laddat till 100 %.

#### MEDDELANDE

Batteriets laddningstider kan öka om maskinen har använts i svåra arbetsförhållanden, med påföljande signalering av övertemperatur på batteriet (kap.15).

#### MEDDELANDE

Om batteriet är helt urladdat, förblir lysdioderna släckta tills minimal laddningströskel uppnås.

Vid fullständig omladdning minskar omladdningssystemet strömtillförsel så mycket som möjligt för att behålla och fylla på batteriets laddning till optimala värden.

#### MEDDELANDE

Om batteriladdaren är ansluten till maskinen, blinkar de fem lysdioderna fig. 9.B samtidigt, det innebär att laddningen inte pågår. Kontrollera anslutningen mellan batteriladdare och elnät.

#### ANMÄRKNING

Energiförbrukningen för att behålla laddningen är extremt låg och ekonomiskt försumbar.

#### ANMÄRKNING

Under laddningen inaktiveras alla maskinfunktioner, även med nyckeln i botten.

#### VARNING

Batteriet som är monterat på maskinen har konstruerats för denna typ av användning och därför:

- koppla inte ur och ta inte bort batterierna ur deras fack;
- byt inte ut batterierna mot andra som inte är originaldelar;
- utför inte ingrepp som inte beskrivs i denna manual.

Vid problem med batterierna, kontakta din återförsäljare.

### 8.3 SKYDDSHJUL

Hjulens olika monteringsätt gör att ett säkerhetsavstånd "H" kan vidhållas mellan kanten på klippaggregatens enhet och marken (fig.19.A).

Reglera skyddshjulen i funktion till markens ojämnhet.

#### SÄKERHETSANVISNING

Denna åtgärd ska alltid utföras på båda hjulen och placeras på samma höjd, med maskinen avstängd.

För att ändra position:

1. Skruva loss och dra ut skruven (fig. 19.B);
2. sätt tillbaka hjulet (fig. 19.A) med distansbrickan (fig. 19.C) i hålet som motsvarar det önskade avståndet;
3. dra åt skruven ordentligt (fig. 19.B) i muttern (fig. 19.D).

## 8.4 RENGÖRING

Efter varje användning, gör rent enligt de följande instruktionerna.

### 8.4.1 Rengöring av maskinen

- Rengör maskinen utvändigt genom att stryka över karosseriets plastdelar med en svamp fuktad med vatten och rengöringsmedel. Var noga med att inte blöta elmotorerna, batteriet och elsystemets komponenter.
- För att minska brandrisken, håll motorn och batterifacket fria från rester av gräs, blad eller överskottsfett.
- Håll kontrollpanelen och skyddet för dragkraftsreglaget fria från smuts och skräp.

#### VARNING

Använd aldrig vatten med högtryck eller frätande vätskor för att tvätta karosseriet och elmotorerna.

### 8.4.2 Rengöring av klippaggregatens enhet

Rengör klippaggregatens enhet noggrant för att avlägsna gräsrester eller främmande föremål.

#### VARNING

Under rengöringen av klippaggregatens enhet, avlägsna personer eller djur från området runt omkring.

### a. Invändig rengöring

#### VARNING

Tvätta av insidan av klippaggregatet och utkastningsrännan med tömningsriktplattan på sidan eller mulchingpluggen monterade.

1. Placera maskinen på ett plant underlag och med fast golv.
2. Anslut en vattenslang till en av de två vattenanslutningarna (fig. 20.A) och slå på vattentillförseln.
3. Sätt dig i förarsätet, håll växelhandtaget i friläget och starta maskinen.
4. Sänk helt och hållet klippaggregatens enhet och koppla in klippaggregaten.
5. Låt vattnet rinna i några minuter och stoppa maskinen.
6. Stäng av vattentillförseln och koppla bort slangen från kopplingen.
7. Upprepa proceduren för den andra kopplingen.

## b. Extern rengöring

#### SÄKERHETSANVISNING

Se till att det inte samlas främmande föremål och torra gräsrester på klippaggregatens övre del för att bibehålla bästa möjliga effektiva och säkra nivå..

För rengöring av den övre delen på klippaggregatens enhet, gör så här:

- sänk klippaggregatens enhet helt och hållet (läge «1»);
- blås med tryckluft (fig. 21).

### 8.5 SMÖRJNING

Föremål	Åtgärd
Klippaggregatens enhet	Smörj lyftpunkterna med olja (fig. 22.A)
Bakhjulens axlar	Ta bort hjulen. Smörj axlarna med fett (par. 9.3.4) (fig. 22.B).

### 8.6 MUTTRAR OCH FÄSTSKRUVAR

Se till att muttrar och skruvar är åtdragna för att alltid ha en maskin under säkra funktionsförhållanden.

## 9. EXTRAORDINÄRT UNDERHÅLL

### 9.1 SÄKERHETSFÖRESKRIFTER

#### SÄKERHETSANVISNING

Kontakta omedelbart din återförsäljare eller ett specialiserat center om det uppstår ett funktionsfel på:

- dragkraftsreglagets friläge (servicebroms);
- klippaggregatens inkoppling och stopp;
- inkopplingen av dragkraft framåt, backning eller vid körriktningbyte.

## 9.2 KLIPPAGGREGATENS ENHET/ KLIPPAGGREGAT

### 9.2.1 Inriktning av klippaggregatens enhet

En bra inställning av klippaggregatens enhet är väsentlig för att erhålla en jämnt klippt gräsmatta (fig. 15).

Vid en ojämn klippning, kontrollera trycket på däckerna (avs. 7.1.3).

Om det inte är tillräckligt för en jämn klippning, kontakta din återförsäljare för att ställa in klippaggregatens enhet.

### 9.2.2 Klippaggregat

Ett dåligt slipat klippaggregat sliter upp gräset och gör att det gulnar.

#### SÄKERHETSANVISNING

Skadade klippaggregat ska alltid bytas i par, om de är deformerade eller slitna, tillsammans med de tillhörande skruvarna, för att bibehålla balansen.

#### VARNING

Alla åtgärder gällande klippaggregaten (nedmontering, slipning, balansering, reparation, återmontering och/eller byte) är tunga arbeten som kräver en specifik kompetens utöver användning av lämpliga utrustningar. Av säkerhetsskäl krävs det därför att de alltid utförs på en serviceverkstad.

#### VARNING

Använd alltid ett originalt klippaggregat med koden som anges i tabellen "Tekniska specifikationer".

#### ANMÄRKNING

Med tanke på produktens utveckling, kan ovanstående klippaggregat i tabellen "Tekniska specifikationer" ersättas med andra, med liknande egenskaper ifråga om utbytbarhet och funktionssäkerhet.

## 9.3 BYTE AV FRAM/BAKHJUL

### 9.3.1 Förberedande arbeten

#### FARA

Använd en motsvarig lyftanordning.

Innan något som helst byte av hjulen ska följande arbetsmoment utföras:

1. Placera maskinen på en fast och plan yta som garanterar maskinens stabilitet.
2. Stanna maskinen.
3. Ta ur nyckeln.

### 9.3.2 Byte av bakhjulen

1. Kontrollera att höjden på den stängda domkraften är lämplig för avståndet mellan installeringspunkten och marken.
2. Kontrollera att domkraften är perfekt vinkelrät till marken.
3. Koppla transmissionen så att bakhjulen är låsta (avs. 6.3.1).
4. Placera träkilar (fig. 23.A) framför och bakom de två framhjulen (fig. 23.B) för att förhindra att maskinen rör sig oavsiktligt när de båda bakhjulen (fig. 23.C) lyfts upp från marken.
5. Placera domkraften (fig. 24.A) i mitten av de två dragstagen (fig. 24.B) som förbinder transmissionshettarna (fig. 24.C), med en träplatta (fig. 24.D) emellan för att undvika skador på dragstagen och för att säkerställa en bra stabilitet vid lyftpunkten.

#### ANMÄRKNING

Om domkraften placeras på det sätt som beskrivs ovan lyfts båda hjulen.

6. Använd domkraften och lyft maskinen tillräckligt mycket för att du bekvämt ska kunna ta bort hjulet som ska bytas ut.

#### SÄKERHETSANVISNING

Se till att maskinen står stabilt och stilla under lyftningen. Om ett fel påträffas, sänk omedelbart domkraften, kontrollera och lös eventuella problem och lyft maskinen igen.

7. Ta bort locket (fig. 25.A).
8. Med hjälp av en skruvmejsel, dra ut fjäderringen (fig. 25.B) och stödbrickan (fig. 25.C).
9. Ta av reservhjulet.
10. Stryk på fett på axeln (fig. 25.D).
11. Montera reservhjulet.



12. Sätt försiktigt tillbaka stödbrickan, fjäderringen och locket.

---

## ANMÄRKNING

---

Kontrollera att bakhjulen har samma diameter och att båda är pumpade till föreskrivet tryck (fig. 26.A). Om hjulen är feljusterade (fig. 26.B) och av olika storlekar, måste klippaggregatets enhet justeras på en auktoriserad verkstad.

---

### 9.3.3 Byte av framhjul

1. Koppla transmissionen så att bakhjulen är låsta (avs. 6.3.1) för att förhindra att maskinen rör sig oavsiktligt;
2. Placera en ca 2-3 cm tjock träplatta (fig. 27.A) under framhjulet mitt emot (fig. 27.B) det hjul som ska bytas, så att det hjul som ska bytas (fig. 27.C) också lyfts tillräckligt för att lätt kunna tas bort.
3. Håll fast skruven (fig. 28.A) och skruva loss muttern (fig. 28.B).
4. Dra ut skruven (fig. 28.A) med brickorna (fig. 28.C) och ta bort hjulet (fig. 28.D).
5. Montera reservhjulet.
6. Sätt försiktigt tillbaka skruven och brickorna och dra sedan åt muttern (fig. 28.B).

### 9.3.4 Reparation och byte av däck

Däcken är av typen "Tubeless" (slanglösa) och måste därför vid punktering bytas eller repareras av en specialiserad däckförsäljare, enligt angivna procedurer för denna typ av däck.

## 10. FÖRVARING

När maskinen ska ställas undan i över 30 dagar:

1. Ta ur tändnyckeln.
2. Gör noggrant rent maskinen.
3. Kontrollera att maskinen inte har några skador. Kontakta en auktoriserad serviceverkstad vid behov.
4. Ställ undan maskinen:
  - med klippaggregatets enhet sänkt;
  - transmissionerna kopplade;
  - i en torr miljö;
  - i skydd för oväder, i skuggan, vid rekommenderad temperatur mellan a +0 och +40 °C;
  - möjligen täckt med en presenning;
  - på en plats utom räckhåll för barn;
  - se till att nycklar eller verktyg som använts för underhållsarbetet tagits bort.

## ! VARNING

Batteriets fullständiga omladdning måste göras minst en gång i månaden och alltid innan det ska användas igen.

---

När maskinen på nytt tas i funktion, förbered den enligt anvisningarna i kapitel "7. Användning av maskinen".

## 11. FÖRFLYTTNING OCH TRANSPORT

- När maskinen ska förflyttas ska du:
  1. koppla ur klippaggregatet;
  2. ställ klippaggregatets enhet i högsta läge;
  3. stäng av maskinen och ta ur tändnyckeln;
  4. Koppla ur transmissionen (avs. 6.4).
- När maskinen transporteras med ett fordon eller släp ska du:
  - använda ramper med en bredd, längd och styrka som är lämplig för maskinens vikt och storlek;
  - lyft klippdäcket till maximal klipphöjd med hjälp av justeringsspaken;
  - lasta maskinen med avstängd elmotor, utan isatt tändnyckel och utan förare. Det kan krävas flera personer för att skjuta den,
  - sänka ned klippaggregatet helt och hållet;
  - stäng av maskinen och ta bort nyckeln;
  - koppla i transmissionen (avs. 6.4);
  - fäst maskinen på fordonet med hjälp av de två krokarna på baksidan. Fäst inte maskinen vid delar som kan skadas.

## ! SÄKERHETSANVISNING

Om du skulle anses att du inte kan utföra förflyttningen eller transporten i säkerhet, tillkalla kundtjänst.

---

## 12. SERVICE OCH REPARATIONER

Den här handboken ger alla anvisningar som behövs för att använda maskinen och för ett korrekt löpande underhåll som kan utföras av användaren. Allt justeringsarbete och underhållsarbete som inte beskrivs i denna bruksanvisning ska utföras hos din återförsäljare eller en specialiserad serviceverkstad som har tillräcklig kunskap och nödvändiga verktyg för att utföra ett korrekt arbete och bibehålla maskinens ursprungliga säkerhet.

Åtgärder som utförs hos olämpliga strukturer eller av personer som inte är kvalificerade, medför att alla former av tillverkarens garanti, plikter eller ansvar förfaller.

- Endast auktoriserade serviceverkstäder får utföra garantireparationer och -underhåll.
- Auktoriserade serviceverkstäder använder endast originalreservdelar. Originalreservdelar och tillbehör har specialutvecklats för maskinerna.
- Icke-originalreservdelar och tillbehör godkänns inte. Tillverkaren har inte någon som helst ansvar eller förpliktelse vid en användning av icke-originalreservdelar och tillbehör vilket påverkar maskinens säkerhet.
- Det rekommenderas att överlämna maskinen en gång om året till en auktoriserad serviceverkstad för underhåll, assistans och kontroll av säkerhetsanordningarna.

### 13. GARANTINS TÄCKNING

Garantivillkoren är endast för konsumenter, dvs inte professionella operatörer. Garantin täcker alla brister i material och utförande, som fastställts under garantiperioden av din återförsäljare eller ett specialistcenter. Garantins omfattning är begränsad till reparation eller ersättning av komponenter som anses vara felaktig. Garantins omfattning gäller om ett regelbundet underhåll har utförts på maskinen. Användaren ska följa den bifogade bruksanvisningen noggrant.

Garantin täcker inte skador som beror på följande:

- Försummelse att läsa den bifogade dokumentationen (instruktionsbok).
- Professionell användning.
- Slarv, försummelse.
- Extern orsak (blixtnedslag, stötar, närvaro av främmande kroppar inuti maskinen) eller olycka.
- Felaktig användning och montering eller som inte är tillåten av tillverkaren.
- Dåligt underhåll.
- Ändring av maskinen.
- Användning av icke-originalreservdelar (anpassningsbara delar).
- Användning av tillbehör som inte levereras av eller inte är godkända av tillverkaren.

Garantin täcker inte heller:

- Löpande/särskilda underhåll (beskrivs i instruktionsboken).
- Normalt slitage av förbrukningsmaterial som klippaggregat, hjul, strålkastare, säkerhetsbultar och kablar.
- Normalt slitage.
- Förstörelse av maskinen utvändigt på grund av användningen.
- Klippaggregatens hållare.
- Eventuella extra kostnader i samband med aktivering av garantin, som till exempel transport till användaren, transport av maskinen till återförsäljaren, uthyrning av utrustning för utbyte eller anlitaandet av ett externt företag för alla underhållsarbeten.

Användaren skyddas av nationell lagstiftning. Köparens rättigheter enligt nationell lagstiftning begränsas inte på något sätt av denna garanti.

### 14. UNDERHÅLLSTABELL

I rutorna på sidan kan du anteckna datumet eller antalet driftstimmar inom vilka åtgärden har gjorts.

Ingrepp	Intervall (timmar)	Utfört (datum eller driftimme)				Anmärkingar
Kontroll av alla fästen	Innan varje användning					
Kontroll av däcktryck	Innan varje användning					avs. 7.1.3
Säkerhetskontroller/Kontroll av reglage	Innan varje användning					avs. 7.2
Kontroll av transmissionens frigöringsspak	Innan varje användning					avs. 6.3

\* Arbetet ska utföras av din återförsäljare eller ett specialiserat center.



\*\* Allmän smörjning av ledförbindelser ska även utföras varje gång som maskinen ska ställas undan för en längre tids inaktivitet.





Ingrepp	Intervall (timmar)	Utfört (datum eller drifttimme)					Anmärkingar
Montering/Kontroll av skydden vid utloppet	Innan varje användning						avs. 5.3
Batteriladdning	Innan varje användning Vid slutet av varje användning Innan maskinen ställs undan						avs. 8.2
Allmän rengöring och kontroll	Vid slutet av varje användning						avs. 8.4
Kontroll av eventuella skador på maskinen. Kontakta en auktoriserad serviceverkstad vid behov.	Vid slutet av varje användning						
Kontroll av klippaggregatets fastsättning och slipning	25						*
Byte av klippaggregat	100						*
Allmän smörjning	25						avs. 8.5 **



\* Arbetet ska utföras av din återförsäljare eller ett specialiserat center.

\*\* Allmän smörjning av ledförbindelser ska även utföras varje gång som maskinen ska ställas undan för en längre tids inaktivitet.

## 15. IDENTIFIKATION AV OLÄGENHETER

Problem	Orsak	Åtgärd
1. Maskinen tänds inte.	Urladdat batteri.	Ladda batteriet (avs. 8.2.2).
2. Ojämn klippning	Kniven är oslipad.	Kontakta en kundtjänst Auktoriserad.
	Hög framåthastighet jämfört med höjden på gräset som ska klippas. Klippaggregatens enhet är full av gräs.	Minska framåthastigheten och/eller öka klipphöjden. Vänta tills gräset är torrt. Rengör klippaggregatens enhet
3. Onormala vibrationer vid användning.	Klippaggregaten i obalans. Klippaggregaten sitter löst. Lösa delar. Eventuella skador	Kontakta en kundtjänst auktoriserad för kontroller, utbyten eller reparationer.
4. Ikonen (fig. 9.B) förblir tänd och lysdioderna för batteri 2 och 5 blinkar.  	Överbelastning av ström från batteriet på grund av:	
	1. För svåra arbetsförhållanden.	Minska framåthastigheten. Öka klipphöjden.
	2. För brant sluttning.	Minska framåthastigheten och kontrollera markens sluttning där du arbetar.

<p>5. Ikonen (fig. 9.L) blinkar. Alla andra indikationer på knappsatsen (ikoner/led) förbli i funktion och synliga.</p> 	Förlarm på grund av överbelastning av batteriet, drivmotor och/eller motorer för klippaggregaten på grund av:	
	1. Svåra arbetsförhållanden.	Minska framåthastigheten. Öka klipphöjden.
<p>Ikonerna (fig. 9.F) och (fig. 9.L) förblir tända och lysdioderna för batteri 2 och 4 blinkar.</p> 	Överhettning/ undertemperatur för batteriet på grund av:	Stäng av maskinen, vänta minst fem minuter för att sedan starta om den.
	1. Svåra arbetsförhållanden.	Minska framåthastigheten. Öka klipphöjden.
<p>6. Ikonen (fig. 9.F) förblir tänd och lysdioderna för batteri 1, 4 och 5 blinkar.</p> 	Överbelastning av ström till klippaggregaten på grund av:	
	1. Svåra arbetsförhållanden.	Minska framåthastigheten. Öka klipphöjden.
	2. Igensättningar som förhindrar klippaggregatens rotation.	Ta bort igensättningarna.
<p>7. Ikonerna (fig. 9.F) och (fig. 9.L) förblir tända och lysdioderna för batteri 1 och 3 blinkar.</p> 	3. Klippaggregatens enhet är full med gräs.	Rengör klippaggregatens enhet.
	Överhettning av motorerna till klippaggregaten på grund av:	Stäng av maskinen, vänta minst fem minuter för att sedan starta om den.
	Svåra arbetsförhållanden.	Minska framåthastigheten. Öka klipphöjden.
<p>8. Ikonen (fig. 9.F) förblir tänd, lysdioderna för batteri 1, 3 och 5 blinkar.</p> 	Överstegring av motorerna till klippaggregaten på grund av:	
	1. Svåra arbetsförhållanden.	Minska framåthastigheten. Öka klipphöjden.
	2. Igensättningar som förhindrar klippaggregatens rotation.	Ta bort igensättningarna.
<p>3. Klippaggregatens enhet är full med gräs.</p>		Rengör klippaggregatens enhet.

<p>9. Ikonerna (fig. 9.F) och (fig. 9.L) förblir tända och lysdioderna för batteriet 1, 2 och 4 blinkar.</p> 	Överhettning av drivmotorn på grund av:	Stäng av maskinen och vänta minst 5 minuter innan du upprepar startproceduren.
	1. Drivmotor i ansträngning	Minska framåthastigheten.
	2. För brant sluttning.	Minska hastigheten och kontrollera sluttningens lutning där du arbetar.
<p>10. Ikonerna (fig. 9.F) och (fig. 9.I) förblir tända och lysdioderna för batteri 1, 2, 4 och 5 blinkar.</p> 	3. Förekomst av för mycket lera på hjulen.	Kontrollera att hjulen inte är låsta, och rengör eventuellt.
	Maskinen har startats med körrikttningsreglaget (fig. 8.D.1) som hålls (inte i friläge).	Stäng av maskinen och upprepa startproceduren först efter att ha kontrollerat att körrikttningsreglaget (fig. 8.D.1) är i friläge (se punkt 6.4.1).
<p>11. Ikonerna (fig. 9.F) och (fig. 9.I) förblir tända och lysdioderna för batteriet 1, 2, 3 och 5 blinkar.</p> 	En eller båda spakarna för att koppla in/från transmissionen (fig. 8.C) är i frånkopplat läge.	Kontrollera läget för spakarna för att koppla in/från transmissionen och ställ dem eventuellt i kopplat läge (avs. 6.3).
		Om problemet kvarstår, kontakta en kundtjänst.
<p>12. Lysdioderna för (batteri fig. 9.B) och släcks växelvis, från vänster till höger och tvärtom.</p>	Kommunikationsfel mellan de elektroniska kantmodulerna.	Stäng av maskinen och upprepa startproceduren.
		Om problemet kvarstår, kontakta en kundtjänst.

## ANMÄRKNING

För ytterligare olägenheter som inte återges i tabellen, kontakta omedelbart en auktoriserad kundtjänst.

## 16. TILLBEHÖR

### 16.1 UTRUSTNING FÖR "MULCHING"

Finfördelar det klippta gräset och lämnar det på gräsmattan (fig. 29.A).

### 16.3 PRESENING

Skyddar maskinen från damm när den inte används (fig. 29.C).

### 16.2 BATTERILADDARE (SNABBLADDNING)

Batteriladdare som tillåter att minska batteriets omladdningstid. Lista över typgodkända batteriladdare för denna maskin finns i tabellen över Tekniska uppgifter. Tillåter att upprätthålla en bra funktion av batteriet under tiden som maskinen inte används. Garanterar en hög laddningsnivå och en lång livstid för batteriet (fig. 29.B).

**DICHIARAZIONE CE DI CONFORMITÀ** (Istruzioni Originali)  
(Direttiva Macchine 2006/42/CE, Allegato II, parte A)

1. La Società: ST. S.p.A. – Via del Lavoro, 6 – 31033 Castelfranco Veneto (TV) – Italy

2. Dichiaro sotto la propria responsabilità, che la macchina:

Tosaerba con conducente a bordo seduto (taglio erba)

a) Tipo / Modello Base:	AM 98 Li 48 V1
c) Numero di Serie:	22A••AXM000001 ÷ 99L••AXM999999
d) Motore:	a batteria

3. È conforme alle specifiche delle direttive:

- MD: 2006/42/EC
- OND: 2000/14/EC, ANNEX VI - 2005/88/EC

e) Ente certificatore: N. 0197 – TÜV Rheinland LGA Products GmbH  
Tillystrasse 2, 90431 Nürnberg – Germany

- EMCD: 2014/30/EU
- RoHS II: 2011/65/EU - 2015/863/EU

4. Riferimento alle norme armonizzate:

EN 62841-1:2015 + AC:2015	EN 55014-2:2015
EN ISO 5395-1:2013 + A1:2018	EN 63000:2018
EN ISO 5395-3:2013 + A1:2017 + A2:2018	
EN 62368-1:2014 + A1:2017	
EN 55014-1:2017	

g) Livello di potenza sonora misurato:	97,08 dB(A)
h) Livello di potenza sonora garantito:	99 dB(A)
i) Ampiezza di taglio:	98 cm

n) Persona autorizzata a costituire il Fascicolo Tecnico: ST. S.p.A.  
Via del Lavoro, 6  
31033 Castelfranco Veneto (TV) - Italia

o) Castelfranco Veneto, 01/10/2022

CEO Stiga Group  
Sean Robinson

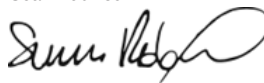

## UK DECLARATION OF CONFORMITY

(Supply of Machinery (Safety) Regulations 2008, S.I. 2008 No. 1597, Annex II, part A)

1. The company: ST. S.p.A. – Via del Lavoro, 6 – 31033 Castelfranco Veneto (TV) – Italy
2. Hereby declares under its own responsibility that the machine:

Ride-on lawnmower with seated operator (grass cutting)

- |                       |                                 |
|-----------------------|---------------------------------|
| a) Homologation type: | AM 98 Li 48 V1                  |
| c) Serial number:     | 22A••AXM000001 ÷ 99L••AXM999999 |
| d) Engine:            | battery-operated                |

### 3. Conforms to UK Regulations:

- S.I. 2008/1597 - Supply of Machinery (Safety) Regulations 2008
- S.I. 2001/1701 - Schedule 9 - Noise Emission in the Environment by Equipment for use Outdoors Regulations 2001
  - e) Notified body: N. 0197 – TÜV Rheinland LGA Products GmbH  
Tillystrasse 2, 90431 Nürnberg – Germany
- S.I. 2016/1091 - Electromagnetic Compatibility Regulations 2016
- S.I. 2012/3032 - The Restriction of the Use of Certain Hazardous Substances in Electrical and Electronic Equipment Regulations 2012

### 4. Reference to harmonised standards:

EN 62841-1:2015 + AC:2015	EN 55014-2:2015
EN ISO 5395-1:2013 + A1:2018	EN 63000:2018
EN ISO 5395-3:2013 + A1:2017 + A2:2018	
EN 62368-1:2014 + A1:2017	
EN 55014-1:2017	

- |                                  |             |
|----------------------------------|-------------|
| g) Measured sound power level:   | 97,08 dB(A) |
| h) Guaranteed sound power level: | 99 dB(A)    |
| i) Cutting width:                | 98 cm       |

- |   |  |
|---|--|
| n) Person authorised to compile the technical file: | ST. S.p.A.<br>Via del Lavoro, 6<br>31033 Castelfranco Veneto (TV) - Italia |
|---|--|

- |                                    |                                  |
|------------------------------------|----------------------------------|
| o) Castelfranco Veneto, 01/10/2022 | CEO Stiga Group<br>Sean Robinson |
|------------------------------------|----------------------------------|



UK Importer: STIGA LTD  
Unit 8, Bluewater Estate Plympton,  
Devon, PL7 4JH, England



**DICHIARAZIONE CE DI CONFORMITÀ** (Istruzioni Originali)  
(Direttiva Macchine 2006/42/CE, Allegato II, parte A)

1. La Società: ST. S.p.A. – Via del Lavoro, 6 – 31033 Castelfranco Veneto (TV) – Italy

2. Dichiaro sotto la propria responsabilità, che la macchina:

Tosaerba con conducente a bordo seduto (taglio erba)

a) Tipo / Modello Base:	AM 108 Li 48 V2
c) Numero di Serie:	22A••AXM000001 ÷ 99L••AXM999999
d) Motore:	a batteria

3. È conforme alle specifiche delle direttive:

- MD: 2006/42/EC
- OND: 2000/14/EC, ANNEX VI - 2005/88/EC

e) Ente certificatore: N. 0197 – TÜV Rheinland LGA Products GmbH  
Tillystrasse 2, 90431 Nürnberg – Germany

- EMCD: 2014/30/EU
- RoHS II: 2011/65/EU - 2015/863/EU

4. Riferimento alle norme armonizzate:

EN 62841-1:2015 + AC:2015	EN 55014-2:2015
EN ISO 5395-1:2013 + A1:2018	EN 63000:2018
EN ISO 5395-3:2013 + A1:2017 + A2:2018	
EN 62368-1:2014 + A1:2017	
EN 55014-1:2017	

g) Livello di potenza sonora misurato:	99,02 dB(A)
h) Livello di potenza sonora garantito:	100 dB(A)
i) Ampiezza di taglio:	108 cm

n) Persona autorizzata a costituire il Fascicolo Tecnico: ST. S.p.A.  
Via del Lavoro, 6  
31033 Castelfranco Veneto (TV) - Italia

o) Castelfranco Veneto, 01/10/2022

CEO Stiga Group  
Sean Robinson

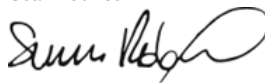



## UK DECLARATION OF CONFORMITY

(Supply of Machinery (Safety) Regulations 2008, S.I. 2008 No. 1597, Annex II, part A)

1. The company: ST. S.p.A. – Via del Lavoro, 6 – 31033 Castelfranco Veneto (TV) – Italy

2. Hereby declares under its own responsibility that the machine:

Ride-on lawnmower with seated operator (grass cutting)

a) Homologation type:	AM 108 Li 48 V2
c) Serial number:	22A••AXM000001 ÷ 99L••AXM999999
d) Engine:	battery-operated

3. Conforms to UK Regulations:

- S.I. 2008/1597 - Supply of Machinery (Safety) Regulations 2008
- S.I. 2001/1701 - Schedule 9 - Noise Emission in the Environment by Equipment for use Outdoors Regulations 2001
  - e) Notified body: N. 0197 – TÜV Rheinland LGA Products GmbH  
Tillystrasse 2, 90431 Nürnberg – Germany
- S.I. 2016/1091 - Electromagnetic Compatibility Regulations 2016
- S.I. 2012/3032 - The Restriction of the Use of Certain Hazardous Substances in Electrical and Electronic Equipment Regulations 2012

4. Reference to harmonised standards:

EN 62841-1:2015 + AC:2015	EN 55014-2:2015
EN ISO 5395-1:2013 + A1:2018	EN 63000:2018
EN ISO 5395-3:2013 + A1:2017 + A2:2018	
EN 62368-1:2014 + A1:2017	
EN 55014-1:2017	

g) Measured sound power level: 99,02 dB(A)

h) Guaranteed sound power level: 100 dB(A)

i) Cutting width: 108 cm

n) Person authorised to compile the technical file: ST. S.p.A.  
Via del Lavoro, 6  
31033 Castelfranco Veneto (TV) - Italia

o) Castelfranco Veneto, 01/10/2022

CEO Stiga Group

Sean Robinson

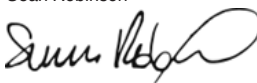

UK Importer: STIGA LTD  
Unit 8, Bluewater Estate Plympton,  
Devon, PL7 4JH, England



<p><b>FR</b> (Traduction de la notice originale)</p> <p><b>Déclaration CE de Conformité</b> (Directive Machines 2006/42/CE, Annexe II, partie A)</p> <ol style="list-style-type: none"> <li>1. La Société</li> <li>2. Déclare sous sa propre responsabilité que la machine : Tondeuse à gazon à conducteur assis/ coupe du gazon       <ol style="list-style-type: none"> <li>a) Type / Modèle de Base</li> <li>c) Série</li> <li>d) Moteur: batterie</li> </ol> </li> <li>3. Est conforme aux prescriptions des directives :       <ol style="list-style-type: none"> <li>e) Organisme de certification</li> </ol> </li> <li>4. Renvoi aux Normes harmonisées       <ol style="list-style-type: none"> <li>g) Niveau de puissance sonore mesuré</li> <li>h) Niveau de puissance sonore garanti</li> <li>i) Largeur de coupe</li> <li>n) Personne habilitée à établir le Dossier Technique :</li> <li>o) Lieu et Date</li> </ol> </li> </ol>	<p><b>EN</b> (Translation of the original instruction)</p> <p><b>EC Declaration of Conformity</b> (Machine Directive 2006/42/EC, Annex II, part A)</p> <ol style="list-style-type: none"> <li>1. The Company</li> <li>2. Herby declares under its own responsibility that the machine: ride-on lawnmower with seated operator/ Grass cutting       <ol style="list-style-type: none"> <li>a) Type / Base Model</li> <li>c) Serial number</li> <li>d) Motor: battery-operated</li> </ol> </li> <li>3. Conforms to directive specifications:       <ol style="list-style-type: none"> <li>e) Certifying body</li> </ol> </li> <li>4. Reference to harmonised Standards       <ol style="list-style-type: none"> <li>g) Sound power level measured</li> <li>h) Sound power level guaranteed</li> <li>i) Cutting width</li> <li>n) Person authorised to create the Technical Folder:</li> <li>o) Place and Date</li> </ol> </li> </ol>	<p><b>DE</b> (Übersetzung der Originalbetriebsanleitung)</p> <p><b>EG-Konformitätserklärung</b> (Maschinenrichtlinie 2006/42/EG, Anhang II, Teil A)</p> <ol style="list-style-type: none"> <li>1. Die Gesellschaft</li> <li>2. Erklärt auf eigene Verantwortung, dass die Maschine: Aufsitzmäher / Rasenschnitt       <ol style="list-style-type: none"> <li>a) Typ / Basismodell</li> <li>c) Seriennummer</li> <li>d) Motor: Batterie</li> </ol> </li> <li>3. Den Anforderungen der folgenden Richtlinien entspricht:       <ol style="list-style-type: none"> <li>e) Zertifizierungsstelle</li> </ol> </li> <li>4. Bezugnahme auf die harmonisierten Normen       <ol style="list-style-type: none"> <li>g) Gemessener Schalleistungspegel</li> <li>h) Garantierter Schalleistungspegel</li> <li>i) Schnittbreite</li> <li>n) Zur Verfassung der technischen Unterlagen befugte Person:</li> <li>o) Ort und Datum</li> </ol> </li> </ol>
<p><b>NL</b> (Vertaling van de oorspronkelijke gebruiksaanwijzing)</p> <p><b>EG-verklaring van overeenstemming</b> (Richtlijn Machines 2006/42/CE, Bijlage II, deel A)</p> <ol style="list-style-type: none"> <li>1. Het bedrijf</li> <li>2. Verklaart onder zijn eigen verantwoordelijkheid dat de machine: Grasmaaier met zittende bediener / grasmaaler       <ol style="list-style-type: none"> <li>a) Type / Basismodel</li> <li>c) Serienummer</li> <li>d) Motor: accu</li> </ol> </li> <li>3. Voldoet aan de specificaties van de richtlijnen:       <ol style="list-style-type: none"> <li>e) Certificatie-instituut</li> </ol> </li> <li>4. Verwijzing naar de Geharmoniseerde normen       <ol style="list-style-type: none"> <li>g) Gemeten niveau van geluidsvermogen</li> <li>h) Gegarandeerd niveau van geluidsvermogen</li> <li>i) Snijbreedte</li> <li>n) Bevoegd persoon voor het opstellen van het Technisch Dossier</li> <li>o) Plaats en Datum</li> </ol> </li> </ol>	<p><b>ES</b> (Traducción del Manual Original)</p> <p><b>Declaración de Conformidad CE</b> (Directiva Máquinas 2006/42/CE, Anexo II, parte A)</p> <ol style="list-style-type: none"> <li>1. La Empresa</li> <li>2. Declara bajo su propia responsabilidad que la máquina: Cortadora de pasto con conductor sentado/ Corte hierba       <ol style="list-style-type: none"> <li>a) Tipo / Modelo Base</li> <li>c) Matrícula</li> <li>d) Motor: batería</li> </ol> </li> <li>3. Cumple con las especificaciones de las directivas:       <ol style="list-style-type: none"> <li>e) Ente certificador</li> </ol> </li> <li>4. Referencia a las Normas armonizadas       <ol style="list-style-type: none"> <li>g) Nivel de potencia sonora medido</li> <li>h) Nivel de potencia sonora garantizado</li> <li>i) Amplitud de corte</li> <li>n) Persona autorizada a realizar el Manual Técnico:</li> <li>o) Lugar y Fecha</li> </ol> </li> </ol>	<p><b>PT</b> (Tradução do manual original)</p> <p><b>Declaração CE de Conformidade</b> (Diretiva de Máquinas 2006/42/CE, Anexo II, parte A)</p> <ol style="list-style-type: none"> <li>1. A Empresa</li> <li>2. Declara sob a própria responsabilidade que a máquina: Corta-relvas para operador sentado/ corte da relva       <ol style="list-style-type: none"> <li>a) Tipo / Modelo Base</li> <li>c) Matrícula</li> <li>d) Motor: Bateria</li> </ol> </li> <li>3. É conforme às especificações das diretivas:       <ol style="list-style-type: none"> <li>e) Órgão certificador</li> </ol> </li> <li>4. Referência às Normas harmonizadas       <ol style="list-style-type: none"> <li>g) Nivel medido de potência sonora</li> <li>h) Nivel garantido de potência sonora</li> <li>i) Amplitude de corte</li> <li>n) Pessoa autorizada a elaborar o Caderno Técnico</li> <li>o) Local e Data</li> </ol> </li> </ol>
<p><b>EL</b> (Μετάφραση του πρωτοτύπου των οδηγιών χρήσης)</p> <p><b>ΕΚ-Δήλωση συμμόρφωσης</b> (Οδηγία Μηχανών 2006/42/CE, Παράρτημα II, μέρος Α)</p> <ol style="list-style-type: none"> <li>1. Η Εταιρία</li> <li>2. Δηλώνει υπεύθυνα ότι η μηχανή: Χλοοκοπτικό τρακτέρ με εποχούμενο χειριστή/ κοπή της χλόης       <ol style="list-style-type: none"> <li>a) Τύπος / Βασικό Μοντέλο</li> <li>c) Αριθμός μητρώου</li> <li>d) Κινητήρας: μπαταρία</li> </ol> </li> <li>3. Συμμορφώνεται με τις προδιαγραφές της οδηγίας:       <ol style="list-style-type: none"> <li>e) Οργανισμός πιστοποίησης</li> </ol> </li> <li>4. Αναφορά στους Κανονισμούς εναρμόνισης       <ol style="list-style-type: none"> <li>g) Στάθμη μέτρησης ακουστικής ισχύος</li> <li>h) Στάθμη εγγυημένης ακουστικής ισχύος</li> <li>i) Εύρος κοπής</li> <li>n) Εξουσιοδοτημένο άτομο για την κατάρτιση του Τεχνικού Φυλλαδίου:</li> <li>o) Τόπος και Χρόνος</li> </ol> </li> </ol>	<p><b>TR</b> (Orijinal Talimatların Tercümesi)</p> <p><b>AT Uygunluk Beyanı</b> (2006/42/CE Makine Direktifi, Ek II, bölüm A)</p> <ol style="list-style-type: none"> <li>1. Şirket</li> <li>2. Şahsi sorumluluğu altında aşağıdaki makinenin: Oturan sürücülü çim biçme makinesi / çim kesimi       <ol style="list-style-type: none"> <li>a) Tip / Standart model</li> <li>c) Sicil numarası</li> <li>d) Motor: batarya</li> </ol> </li> <li>3. Aşağıdaki direktiflerin özelliklerine uygun olduğunu beyan etmektedir:       <ol style="list-style-type: none"> <li>e) Sertifikalandıran kurum</li> </ol> </li> <li>4. Harmonize standartlara atf       <ol style="list-style-type: none"> <li>g) Ölçülen ses gücü seviyesi</li> <li>h) Garant edilmiş ses gücü seviyesi</li> <li>i) Kesim genişliği</li> <li>n) Teknik Dosyayı oluşturmaya yetkili kişi:</li> <li>o) Yer ve Tarih</li> </ol> </li> </ol>	<p><b>МК</b> (Превод на оригиналните упатства)</p> <p><b>Декларација за усогласеност со ЕУ</b> (Директива за машини 2006/42/CE, Анекс II, дел А)</p> <ol style="list-style-type: none"> <li>1. Компанијата</li> <li>2. изјавува со целосна лична одговорност дека следната машина: Тревокосачка со седнат управувач / косење трева       <ol style="list-style-type: none"> <li>a) Тип / основен модел</li> <li>в) етикета</li> <li>г) мотор: акумулатор</li> </ol> </li> <li>3. Усогласено со спецификациите според директивите:       <ol style="list-style-type: none"> <li>д) тело за сертификација</li> </ol> </li> <li>4. Референци за усогласени нормативи       <ol style="list-style-type: none"> <li>е) Акустички притисок</li> <li>ж) измерено ниво на звучна моќност з)</li> <li>Ниво на гарантирана звучна моќност н)</li> <li>овластено лице за составување на Техничката брошура</li> <li>о) место и датум</li> </ol> </li> </ol>

<p><b>NO</b> (Oversættelse av original bruksanvisning)</p> <p><b>EF- Samsvarserklæring</b> (Maskindirektiv 2006/42/EF, Vedlegg II, del A)</p> <p>1. Firmaet</p> <p>2. Erklærer på eget ansvar at maskinen: Sittegressklipper / gressklipping</p> <p>a) Type / Modell c) Serienummer d) Motor: batteri</p> <p>3. Oppfyller kravene i direktivene:</p> <p>e) Sertifiseringsorgan</p> <p>4. Henvisning til harmoniserte standarder</p> <p>g) Målt lydeffektivité h) Garantert lydeffektivité i) Klippebredde n) Person som har fullmakt til å utferdige teknisk dokumentasjon: o) Sted og dato</p>	<p><b>SV</b> (Översättning av bruksanvisning i original)</p> <p><b>EG-försäkran om överensstämmelse</b> (Maskindirektiv 2006/42/EG, bilaga II, del A)</p> <p>1. Företaget</p> <p>2. Försäkrar på eget ansvar att maskinen Åkräsklippare / gräsklippning</p> <p>a) Typ / Basmodell c) Serienummer d) Motor: batteri</p> <p>3. Överensstämmer med föreskrifterna i direktivet</p> <p>e) Intygsorgan_ Anmält organ</p> <p>4. Referens till harmoniserade standarder</p> <p>g) Uppmått ljudeffektivité h) Garanterad ljudeffektivité i) Skärbredd n) Autoriserad person för upprättandet av den tekniska dokumentationen: o) Ort och datum</p>	<p><b>DA</b> (Oversættelse af den originale brugsanvisning)</p> <p><b>EF-overensstemmelseserklæring</b> (Maskindirektiv 2006/42/EF, bilag II, del A)</p> <p>1. Firmaet</p> <p>2. Erklærer på eget ansvar, at maskinen: Havetraktor/ Klipping af græsset</p> <p>a) Type / Model c) Serienummer d) Motor: batteri</p> <p>3. Er i overensstemmelse med specifikationerne ifølge direktiverne:</p> <p>e) Certificeringsorgan</p> <p>4. Henvisning til harmoniserede standarder</p> <p>g) Målt lydeffektivité h) Garanteret lydeffektivité i) Klippebredde n) Person, der har bemyndigelse til at udarbejde det tekniske dossier: o) Sted og dato</p>
<p><b>FI</b> (Alkuperäisten ohjeiden käännös)</p> <p><b>EY-VAATIMUSTENMUKAISUUSVAKUUTUS</b> (Konedirektiivi 2006/42/EY, Liite II, osa A)</p> <p>1. Yritys</p> <p>2. Vakuuttaa omalla vastuullaan, että kone: Päättäjäettava ruohonleikkuri / ruohonleikkuri</p> <p>a) Tyyppi / Perusmalli c) Sarjanumero d) Moottori : akku</p> <p>3. On yhdenmukainen seuraavien direktiivien asettamien vaatimusten kanssa:</p> <p>e) Sertifiointiyritys</p> <p>4. Viittaus harmonisoiituihin standardeihin</p> <p>g) Mittattu äänitehotaso h) Taattu äänitehotaso i) Leikkuleveys n) Teknisten asiakirjojen laatimiseen valtuutettu henkilö: o) Paikka ja päivämäärä</p>	<p><b>CS</b> (Překlad původního návodu k používání)</p> <p><b>ES – Prohlášení o shodě</b> (Směrnice o Strojních zařízeních 2006/42/ES, Příloha II, část A)</p> <p>1. Společnost</p> <p>2. Prohlašuje na vlastní odpovědnost, že stroj: Sekačka se sečicí obsluhou/ sekačka na trávu</p> <p>a) Typ / Základní model d) Motor: akumulátor</p> <p>3. Je ve shodě s nařízenímí směrnice:</p> <p>e) Certifikační orgán</p> <p>4. Odkazy na Harmonizované normy</p> <p>g) Naměřená úroveň akustického výkonu h) Zaručená úroveň akustického výkonu i) Šírka řezání n) Osoba autorizovaná pro vytvoření Technického spisu: o) Místo a Datum</p>	<p><b>PL</b> (Tłumaczenie instrukcji oryginalnej)</p> <p><b>Deklaracja zgodności WE</b> (Dyrektywa maszynowa 2006/42/WE, Załącznik II, część A)</p> <p>1. Spółka</p> <p>2. Oświadczam na własną odpowiedzialność, że maszyna: Kosiarzka z operatorem jadącym, w pozycji siedzącej na maszynie/ cięcie trawy</p> <p>a) Typ / Model podstawowy c) Numer seryjny d) Silnik: akumulator</p> <p>3. Spełnia podstawowe wymogi następujących Dyrektyw: e) Jednostka certyfikująca</p> <p>4. Odniesienie do Norm zharmonizowanych</p> <p>g) Zmierzony poziom mocy akustycznej h) Gwarantowany poziom mocy akustycznej i) Szerokość cięcia n) Osoba upoważniona do zredagowania Dokumentacji technicznej: o) Miejsowość i data</p>
<p><b>HU</b> (Eredeti használati utasítás fordítása)</p> <p><b>EK-megfelelőségi nyilatkozata</b> (2006/42/EK gépirányelv, II. melléklet "A" rész)</p> <p>1. Alulírott Vállalat</p> <p>2. Felelősségének teljes tudatában kijelenti, hogy az alábbi gép: Vezetőüléssel fűnyírógép/ fűnyírás</p> <p>a) Típus / Alaptípus c) Gyártási szám d) Motor: akkumulátor</p> <p>3. Megfelel az alábbi irányelvnek előírásainak:</p> <p>e) Tanúsító szerv</p> <p>4. Hivatkozás a harmonizált szabványokra</p> <p>g) Mért zajteljesítmény szint h) Garantált zajteljesítmény szint i) Vágási szélesség n) Műszaki Dosszié szerkesztésére felhatalmazott személy: o) Helye és ideje</p>	<p><b>RU</b> (Перевод оригинальных инструкций)</p> <p><b>Декларация соответствия нормам ЕС</b> (Директива о машинном оборудовании 2006/42/ЕС, Приложение II, часть А)</p> <p>1. Предприятие</p> <p>2. Заявляет под собственную ответственность, что машина: Ездая косилка с водителем / стрижка газона</p> <p>a) Тип / Базовая модель c) Паспорт d) Двигатель : батарея</p> <p>3. Соответствует требованиям следующих директив:</p> <p>e) Сертифицирующий орган</p> <p>4. Ссылки на гармонизированные нормы</p> <p>g) Измеренный уровень звуковой мощности h) Гарантируемый уровень звуковой мощности i) Амплитуда кошения n) Лицо, уполномоченное на подготовку технической документации: o) Место и дата</p>	<p><b>HR</b> (Prijevod originalnih uputa)</p> <p><b>EK izjava o sukladnosti</b> (Direktiva o sukladnosti o strojevima, dodatak II, dio A)</p> <p>1. Tvrtka:</p> <p>2. pod vlastitom odgovornošću izjavljuje da je stroj: Sjedeća kosilica trave s operaterom/ košenje trave</p> <p>a) Vrsta / Osnovni model c) Matični broj d) Motor: baterija</p> <p>3. sukladan s temeljnim zahtjevima direktiva:</p> <p>e) Certifikacijsko tijelo</p> <p>4. Primijenjene su slijedeće harmonizirane norme:</p> <p>g) Izmjerena razina zvučne snage h) Zajamčena razina zvučne snage i) Širina rezanja n) Osoba ovlaštena za pravljenje Tehničke datoteke: o) Mjesto i datum</p>

<p><b>SL</b> (Prevod izvirnih navodil)</p> <p><b>ES izjava o skladnosti</b> (Direktiva 2006/42/ES), priloga II, del A)</p> <ol style="list-style-type: none"> <li>1. Družba</li> <li>2. pod lastno odgovornostjo izjavlja, da je stroj: Traktorska kosilnica/ košnja trave</li> <li>a) Tip / osnovni model</li> <li>c) Serijska številka</li> <li>d) Motor: baterija</li> <li>3. Skladen je z določili direktiv :</li> <li>e) Ustanova, ki izda potrdilo</li> <li>4. Sklicevanje na usklajene predpise</li> <li>g) Izmerjen nivo zvočne moči</li> <li>h) Zagotovljen nivo zvočne moči</li> <li>i) Obseg košnje</li> <li>n) Oseba, pooblaščenca za sestavo tehnične knjižice:</li> <li>o) Kraj in datum</li> </ol>	<p><b>BS</b> (Prijevod originalnih uputa)</p> <p><b>EZ izjava o skladnosti</b> (Direktiva o mašinama 2006/42/EZ, Prilog II, deo A)</p> <ol style="list-style-type: none"> <li>1. Firma</li> <li>2. Daje izjavu pod vlastitom odgovornošću da je mašina: Traktorska kosilica (traktorčić) / Košenje trave</li> <li>a) Tip / Osnovni model</li> <li>c) Serijski broj</li> <li>d) Motor: akumulator</li> <li>3. skladna s osnovnim zahtjevima direktive:</li> <li>e) Certifikaciono tijelo</li> <li>4. Pozivanje na usklađene norme</li> <li>g) Izmjereni nivo zvučne snage</li> <li>h) Garantovani nivo zvučne snage</li> <li>i) Širina košenja</li> <li>n) Osoba ovlaštena za izradu tehničke brošure:</li> <li>o) Mjesto i datum</li> </ol>	<p><b>SK</b> (Preklad pôvodného návodu na použitie)</p> <p><b>ES vyhlásenie o zhode</b> (Smernica o Strojnych zariadeniach 2006/42/ES, Priloha II, časť A)</p> <ol style="list-style-type: none"> <li>1. Spoločnosť</li> <li>2. Vyhlasuje na vlastnú zodpovednosť, že stroj: Kosačka so sediacou obsluhou/ kosačka na trávu</li> <li>a) Typ / Základný model</li> <li>c) Výrobné číslo</li> <li>d) Motor: akumulátor</li> <li>3. Je v zhode s nariadeniami smernic:</li> <li>e) Certifikačný orgán</li> <li>4. Odkaz na Harmonizované normy</li> <li>g) Nameraná úroveň akustického výkonu</li> <li>h) Zaručená úroveň akustického výkonu</li> <li>i) Šírka kosenia</li> <li>j) Čistý inštalovaný výkon</li> <li>n) Osoba autorizovaná na vytvorenie Technického spisu:</li> <li>o) Miesto a Dátum</li> </ol>
<p><b>RO</b> (Traducerea manualului fabricantului)</p> <p><b>CE -Declaratie de Conformitate</b> (Directiva Maşini 2006/42/CE, Anexa II, partea A)</p> <ol style="list-style-type: none"> <li>1. Societatea</li> <li>2. Declară pe propria răspundere că maşina: Maşină de tuns iarba cu şofer la volan/ tăiat iarba</li> <li>a) Tip / Model de bază</li> <li>c) Număr de serie</li> <li>d) Motor: baterie</li> <li>3. Este în conformitate cu specificaţiile directivelor:</li> <li>e) Organism de certificare</li> <li>4. Referinţă la Standardele armonizate</li> <li>g) Nivel de putere sonoră măsurat</li> <li>h) Nivel de putere sonoră garantat</li> <li>i) Lăţimea de tăiere</li> <li>n) Persoană autorizată să întocmească Dosarul Tehnic</li> <li>o) Locul şi Data</li> </ol>	<p><b>LT</b> (Originalių instrukcijų vertimas)</p> <p><b>EB atitikties deklaracija</b> (Mašinų direktyva 2006/42/CE, Priedas II, dalis A)</p> <ol style="list-style-type: none"> <li>1. Bendrovė</li> <li>2. Prisiima atsakomybę, kad įrenginys: Balninė vejapjovė su sėdinčiu operatoriumi / žolės pjovimas</li> <li>a) Tipas / Bazinis Modelis</li> <li>c) Serijos numeris</li> <li>d) Variklis: baterija</li> <li>3. Atitinka direktyvos pateiktas specifikacijas:</li> <li>e) Certifikavimo įstaiga</li> <li>4. Nuoroda į suderintas Normas</li> <li>g) Išmatuotas garso galios lygis</li> <li>h) Užtikrinamas garso galios lygis</li> <li>i) Pjovimo plotis</li> <li>n) Autorizuotas asmuo sudaryti Techninę Dokumentaciją:</li> <li>o) Vieta ir Data</li> </ol>	<p><b>LV</b> (Instrukciju tulkojums no oriģinālvalodas)</p> <p><b>EK atbilstības deklarācija</b> (Direktīva 2006/42/EK par mašīnām, pielikums II, daļa A)</p> <ol style="list-style-type: none"> <li>1. Uzņēmums</li> <li>2. Uzņemasies par to pilnu atbildību, paziņo, ka mašīna: Sēžot vadāma zālienu plaujmašīna/ zāles plaušana</li> <li>a) Tips / Bāzes modelis</li> <li>c) Sērijas numurs</li> <li>d) Motors: akumulators</li> <li>3. Atbilst šādu direktīvu prasībām:</li> <li>e) Sertifikācijas iestāde</li> <li>4. Atsaucē uz harmonizētiem standartiem</li> <li>g) Izmērītais skaņas intensitātes līmenis</li> <li>h) Garantētais skaņas intensitātes līmenis</li> <li>i) Plaušanas platums</li> <li>n) Pilnvarotais darbinieks, kas sagatavoja tehnisko dokumentāciju:</li> <li>o) Vieta un datums</li> </ol>
<p><b>SR</b> (Prevod originalnih uputstval)</p> <p><b>EC deklaracija o usaglašenosti</b> (Direktiva o mašinama 2006/42/EC, Prilog II, deo A)</p> <ol style="list-style-type: none"> <li>1. Preduzeće</li> <li>2. Daje izjavu pod vlastitom odgovornošću da je mašina: Traktorska kosačica (traktorčić)/ košenje trave</li> <li>a) Tip / Osnovni model</li> <li>c) Serijski broj</li> <li>d) Motor: akumulator</li> <li>3. E v skladu s osnovnim zahtevima direktiva:</li> <li>e) Sertifikaciono telo</li> <li>4. Pozivanje na usklađene norme</li> <li>g) Izmereni nivo zvučne snage</li> <li>h) Garantovani nivo zvučne snage</li> <li>i) Širina košenja.....</li> <li>n) Osoba ovlašćena za sastavljanje tehničke brošure</li> <li>o) Mesto i datum</li> </ol>	<p><b>BG</b> (Превод на оригиналните инструкции)</p> <p><b>EO декларация за съответствие</b> (Директива Мащини 2006/42/EO, Приложение II, част А)</p> <ol style="list-style-type: none"> <li>1. Дружеството</li> <li>2. На собствена отговорност декларира, че машината: Косачка със седнал водач/ рязане на трева</li> <li>a) Вид / Базисен модел</li> <li>v) Серииен номер</li> <li>г) Мотор: акумулатор</li> <li>3. E в съответствие със спецификата на директивите:</li> <li>д) Сертифициращ орган</li> <li>4. Базирано на хармонизираните норми</li> <li>ж) Ниво на измерена акустична мощност</li> <li>и) Гарантирано ниво на акустична мощност</li> <li>й) Широчина на косене</li> <li>р) Лице, упълномощено да състави Техническата Документация:</li> <li>o) Място и дата</li> </ol>	<p><b>ET</b> (Algupärase kasutusjuhendi tõlge)</p> <p><b>EÜ vastavusdeklaratsioon</b> (Masinadirektiiv 2006/42/EÜ, Lisa II, osa A)</p> <ol style="list-style-type: none"> <li>1. Firma</li> <li>2. Kinnitab omal vastutusel, et masin: Istuva juhiga muruniitja / muruniitja</li> <li>a) Tüüp / Põhimudel</li> <li>c) Matrikkel</li> <li>d) Mootor: aku</li> <li>3. Vastab direktiivide nõuetele:</li> <li>e) Kinnitav asutus</li> <li>4. Viide ühtlustatud standarditele</li> <li>g) Mõõdetud helivõimsuse tase</li> <li>h) Garanteeritud helivõimsuse tase</li> <li>i) Lõikelaius</li> <li>n) Tehnilise Lehe autoriseeritud koostaja:</li> <li>o) Koht ja Kuupäev</li> </ol>



**IT** • Il contenuto e le immagini del presente manuale d'uso sono stati realizzati per conto di ST. S.p.A. e sono tutelati da diritto d'autore – È vietata ogni riproduzione o alterazione anche parziale non autorizzata del documento.

**BG** • Съдържанието и изображенията в настоящото ръководство са извършени за ST. S.p.A. и са защитени с авторски права – Забранява се всяко неотторизирано възпроизвеждане или промяна, дори и отчасти на документа.

**BS** • Sadržaj i slike iz ovog korisničkog priručnika napravljeni su isključivo za ST. S.p.A. i zaštićeni su autorskim pravima – zabranjena je svaka neovlaštena reprodukcija ili izmjena dokumenta, djelomično ili u potpunosti.

**CS** • Obsah a obrázky v tomto návodu k použití byly zpracovány jménem společnosti ST. S.p.A. a jsou chráněny autorským právem – Reprodukce či nepovolené pozměňování tohoto dokumentu, a to i částečné, je zakázáno.

**DA** • Indhold og illustrationer i denne vejledning er blevet skabt på vegne af ST. S.p.A. og er beskyttet af ophavsret – Enhver gengivelse eller ændring, også delvis, af dokumentet uden autorisation hertil er forbudt.

**DE** • Inhalt und Bilder dieser Bedienungsanleitung wurden im Namen von ST. S.p.A. erstellt und sind urheberrechtlich geschützt – Jede nicht genehmigte Vervielfältigung oder Veränderung, auch auszugsweise, dieses Dokuments ist verboten.

**EL** • Το περιεχόμενο και οι εικόνες στο παρόν εγχειρίδιο χρήσης δημιουργήθηκαν για λογαριασμό της εταιρείας ST. S.p.A. και προστατεύονται από πνευματικά δικαιώματα – Απαγορεύεται οποιαδήποτε αναπαραγωγή ή τροποποίηση, έστω και μερική, του εγχειρίδιου χωρίς έγκριση.

**EN** • The content and images in this User Manual were produced expressly for ST. S.p.A. and are protected by copyright – any unauthorised reproduction or modification to the document, either partially or in full, is prohibited.

**ES** • El contenido y las imágenes del presente manual de uso han sido creados por ST. S.p.A. y están protegidos por los derechos de autor – Se prohíbe toda reproducción o modificación, incluso parcial, no autorizada del documento.

**ET** • Käesoleva kasutusjuhendi sisu ja kujutised on toodetud konkreetselt ettevõttele ST. S.p.A. ja neile rakendub autoriõigusseseadus – dokumendi igasugune osaline või täielik ilma loata reprodutseerimine või muutmine on keelatud.

**FI** • Tämän käyttöoppaan sisältö ja kuvat on valmistettu ST. S.p.A. -yhtiön toimesta ja niitä suojaa tekijänoikeuslaki. – Asiakirjan kaikenlainen kopioiminen tai muuttaminen, osittainkin, on kielletty ilman erityistä lupaa.

**FR** • Le contenu et les images du présent manuel d'utilisation ont été réalisés pour le compte de ST. S.p.A. et sont protégés par un droit d'auteur – Toute reproduction ou modification non autorisée, même partielle, du document, est interdite.

**HR** • Sadržaj i slike u ovom priručniku za uporabu izrađeni su za tvrtku ST. S.p.A. te su obuhvaćeni autorskim pravima – Zabranjuje se neovlašteno umnožavanje ili prilagodba, djelomična ili u cijelosti, ovog dokumenta.

**HU** • Ennek a használati útmutatónak a tartalma és a benne szereplő képek kizárólag a ST. S.p.A. számára készültek és szerzői joggal védettek – tilos a dokumentum bármely részének vagy egészének engedély nélküli sokszorosítása és módosítása.

**LT** • Šio naudotojų vadovo turinys ir paveikslėliai skirti tik „ST. S.p.A.“ ir yra saugomi autorių teisėmis – dokumentą atgaminti ar modifikuoti, visiškai arba iš dalies, yra draudžiami.

**LV** • Šis lietotāja rokasgrāmatas saturs un attēli ir veidoti tikai ST. S.p.A. un ir aizsargāti ar autortiesībām. Jebkāda dokumenta vai tā daļas prettiesiska kopēšana vai pārveide ir stingri aizliegta.

**MK** • Содржината и сликите во Упатството за корисникот се подготвени исклучиво за ST. S.p.A. и се заштитени со авторски права – забрането е секое делумно или целосно неовластено репродуцирање или измена на документот.

**NL** • De inhoud en de afbeeldingen van deze gebruikshandleiding werden gerealiseerd voor rekening van ST. S.p.A. en zijn beschermd door het auteursrecht – Elke niet-geautoriseerde reproductie of wijziging, ook gedeeltelijke, van het document is verboden.

**NO** • Innholdet og bildene i denne brukerveiledningen er utført på oppdrag fra ST. S.p.A. og er beskyttet ved opphavsrett – Enhver gjengivelse eller endring, selv kun delvis, er forbudt.

**PL** • Treść oraz ilustracje zawarte w niniejszej instrukcji obsługi powstały na zlecenie spółki ST. S.p.A. i są chronione prawami autorskimi – Zabrania się wszelkiego kopiowania bądź modyfikowania, także częściowego, niniejszego dokumentu bez uzyskania stosownej zgody.

**PT** • As imagens e os conteúdos contidos no presente Manual do Utilizador foram expressamente criados para uso exclusivo da ST. S.p.A., encontrando-se protegidos por direitos de autor. Qualquer tipo de reprodução ou alteração, parcial ou integral, não autorizadas deste Manual estão expressamente proibidas.

**RO** • Conținutul și imaginile din manualul de utilizare de față au fost realizate în numele ST. S.p.A. și sunt protejate de drepturi de autor – Este interzisă orice reproducere sau modificare chiar și parțială neautorizată a documentului.

**RU** • Тесты и изображения, содержащиеся в настоящем руководстве, были созданы в интересах ST. S.p.A. и защищены авторскими правами – Любое несанкционированное воспроизведение или изменение документа запрещено.

**SK** • Obsah a obrázky v tomto návode na používanie boli spracované menom spoločnosti ST. S.p.A. a sú chránené autorským právom – Reprodukcie či nepovolené pozměňovanie tohto dokumentu, a to aj čiastočné, je zakázané.

**SL** • Vsebine in slike v tem uporabniškem priručniku so izdelane za podjetje ST. S.p.A. in so zaščitene z avtorskimi pravicami – vsakršno nepooblaščenno razmnoževanje ali spreminjanje dokumenta, v celoti ali delno, je prepovedano.

**SR** • Sadržaj i slike ovog priručnika za upotrebu su napravljeni u ime ST. S.p.A. i zaštićeni su autorskim pravima – Zabranjena je svaka potpuna ili delimična reprodukcija ili izmena dokumenta bez odobrenja.

**SV** • Innehållet och bilderna i denna användarhandbok har framställts för ST. S.p.A. och skyddas av upphovsrätt – all form av reproduktion eller ändring, även partiell, som inte auktoriserats är förbjuden.

**TR** • Bu Kullanıcı Kilavuzundaki içerik ve resimler açığa ST. S.p.A. için üretilmiştir ve telif hakkı ile korunmaktadır – dokümanın izinsiz olarak tamamen ya da kısmen herhangi bir şekilde çoğaltılması ya da dağıtılması yasaktır.





	 <b>LWA</b>  <b>dB</b>
Type: .....	
Art.N ..... ..... -s/n .....	



FR

Cet appareil,  
ses accessoires,  
piles et cordons  
se recyclent

REPRISE  
À LA LIVRAISON



OU

À DÉPOSER  
EN MAGASIN



OU

À DÉPOSER  
EN DÉCHÈTERIE



Points de collecte sur [www.quefairedemesdechets.fr](http://www.quefairedemesdechets.fr)  
Privilégiez la réparation ou le don de votre appareil !



FR



**ST. S.p.A.**

Via del Lavoro, 6

31033 Castelfranco Veneto (TV) ITALY

**STIGA LTD (UK Importer)**

Unit 8, Bluewater Estate Plympton,  
Devon, PL7 4JH, England